

## Introduction

N09200102273

Nous tenons à vous remercier d'avoir fait l'achat d'une ECLIPSE CROSS de MITSUBISHI.

Nous sommes sûrs que vous apprécierez ce véhicule. Il a été conçu pour offrir un maximum de performances, de durabilité et de confort. En lisant attentivement ce manuel du propriétaire, vous comprendrez mieux les nombreuses fonctions offertes par l'ECLIPSE CROSS. Il contient des descriptions et des illustrations qui vous aideront à utiliser et à entretenir votre véhicule.

Votre concessionnaire agréé Mitsubishi Motors se fera un plaisir de vous aider si vous avez des questions au sujet du fonctionnement de votre véhicule.

Veillez noter que ce manuel s'applique à tous les modèles d'ECLIPSE CROSS et qu'il en explique toutes les fonctions, y compris celles de l'équipement en option. Certaines fonctions expliquées dans ce manuel peuvent ne pas être installées sur votre véhicule.

Veillez laisser ce manuel du propriétaire dans le véhicule au moment de la vente. L'acheteur en aura besoin et pourra à son tour tirer profit de tous les renseignements utiles qu'il contient.

Ce manuel comprend les instructions pour l'équipement standard et facultatif disponible au moment de l'impression. Mitsubishi Motors Corporation se réserve le droit d'apporter des modifications dans la conception ou les caractéristiques et d'apporter des ajouts ou des améliorations à ce produit sans aucune obligation de les installer sur les produits fabriqués antérieurement.



Tout au long de ce manuel, les mots **AVERTISSEMENT** et **ATTENTION** apparaissent.

Ces titres sont des rappels à la prudence. Le non-respect des instructions peut entraîner des blessures corporelles ou des dommages au véhicule.

### **AVERTISSEMENT**

**Le non-respect de ces instructions fait courir un risque de blessures très graves ou de décès.**

### **ATTENTION**

**Il attire l'attention sur des risques ou des imprudences susceptibles d'entraîner des blessures corporelles légères ou des dégâts matériels à votre véhicule.**

Vous trouverez un autre symbole important:

### **REMARQUE**

**Attire l'attention sur des renseignements particulièrement utiles.**

Comme pour tout autre véhicule de ce type, son utilisation incorrecte peut entraîner une perte de contrôle ou un accident. Lisez bien les directives de conduite sur «route goudronnée» et sur «route sans revêtement» dans les sections «Sécurité de conduite» et «Fonctions et commandes».

### **AVERTISSEMENT**

- **L'état de la Californie reconnaît que les gaz d'échappement, des composants du moteur et certains éléments du véhicule, contiennent ou émettent des substances chimiques provoquant des cancers, des malformations congénitales et autres troubles de l'appareil reproducteur. L'état de la Californie reconnaît en outre que certains liquides présents dans les véhicules et que certains produits issus de l'usure de pièces provoquent des cancers, des malformations congénitales et autres troubles de l'appareil reproducteur.**



N09348201045

### REMARQUE

Nom de conducteur	Date d'achat
Adresse de conducteur	Modèle de véhicule
Nom et adresse de concessionnaire	Numéro d'identification du véhicule

### Dossier de l'entretien

Service a exécuté	Date	Kilomètre Mille	Enquête et article de entretien

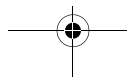



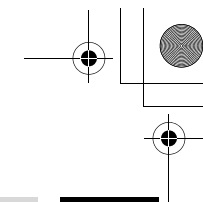
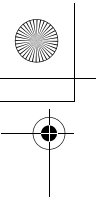

## Table des matières

<b>Aperçu</b>	<b>1</b>
<b>Index rapide</b>	<b>2</b>
<b>Renseignements généraux</b>	<b>3</b>
<b>Siège et systèmes de retenue</b>	<b>4</b>
<b>Fonctions et commandes</b>	<b>5</b>
<b>Sécurité de conduite</b>	<b>6</b>
<b>Commandes de confort</b>	<b>7</b>
<b>Mesures d'urgence</b>	<b>8</b>
<b>Entretien et soins apportés au véhicule</b>	<b>9</b>
<b>Service clientèle/Signalement des défauts mettant en cause la sécurité</b>	<b>10</b>
<b>Caractéristiques techniques</b>	<b>11</b>
<b>Index alphabétique</b>	<b>12</b>

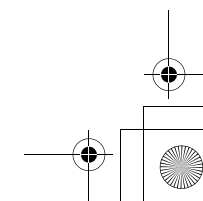
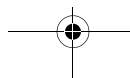
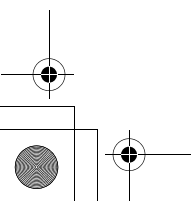
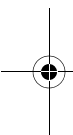

## Instruments et commandes

# 1 Instruments et commandes

N00100202805

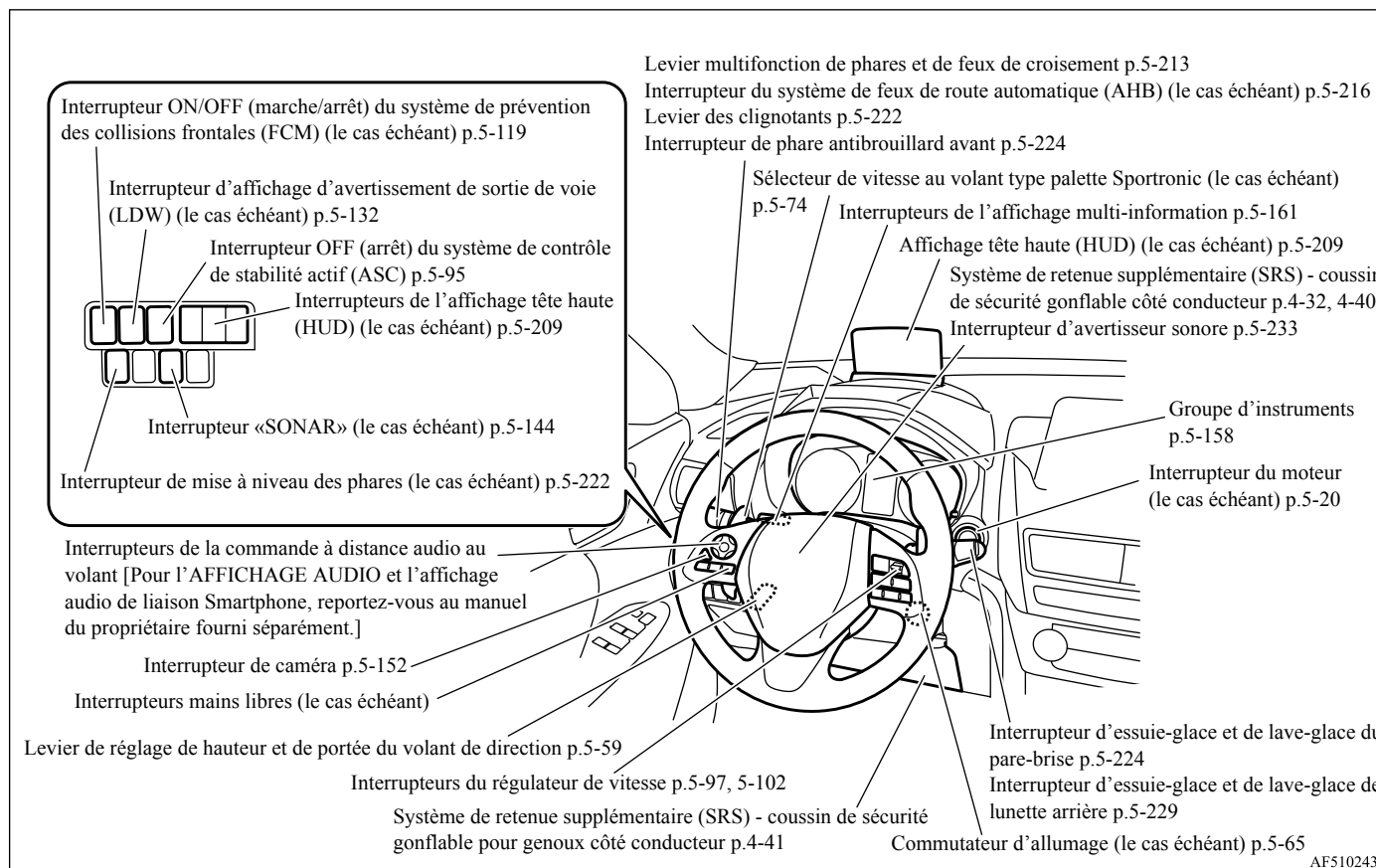

1-1 Aperçu

## Instruments et commandes

1

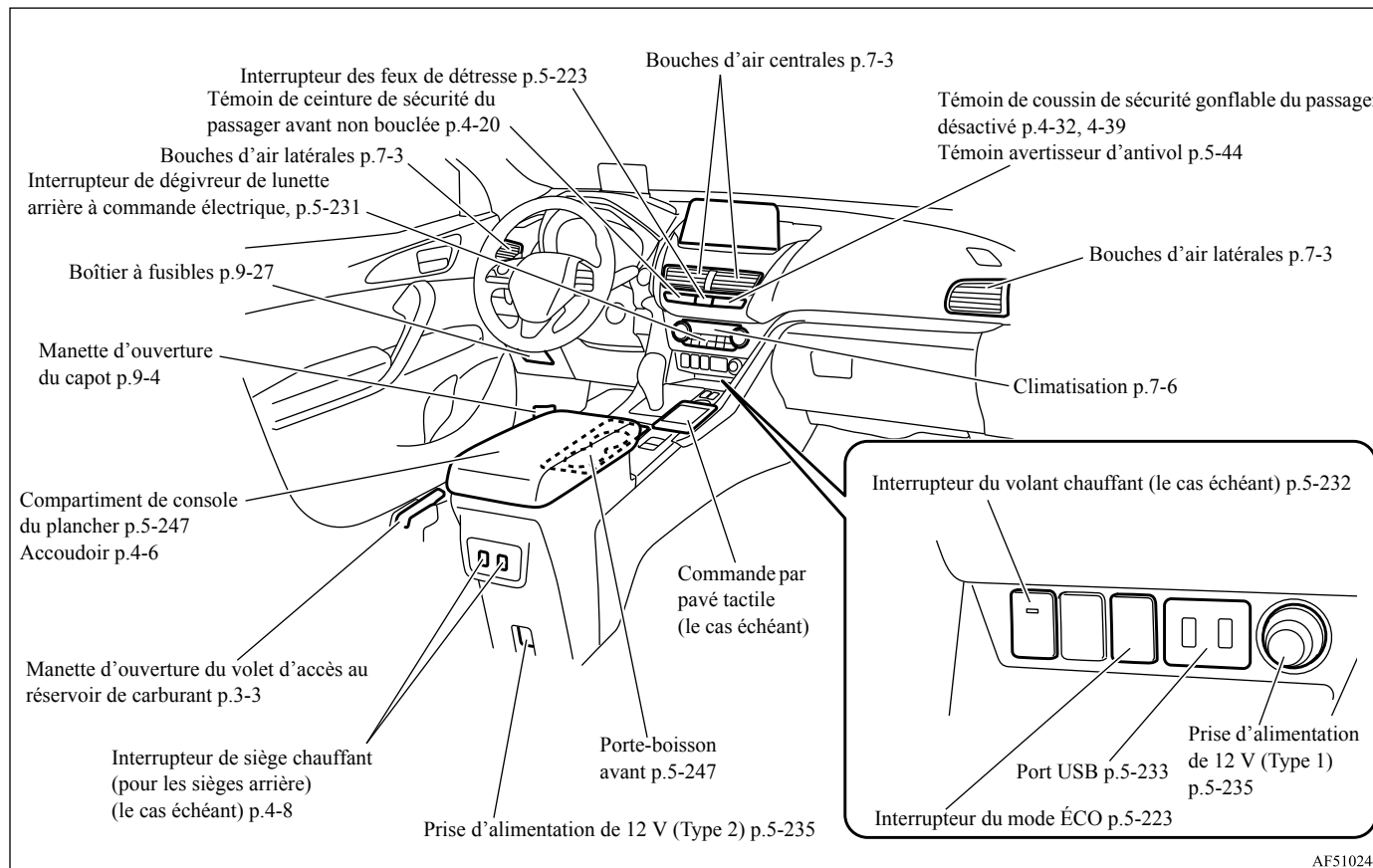

## Instruments et commandes

1

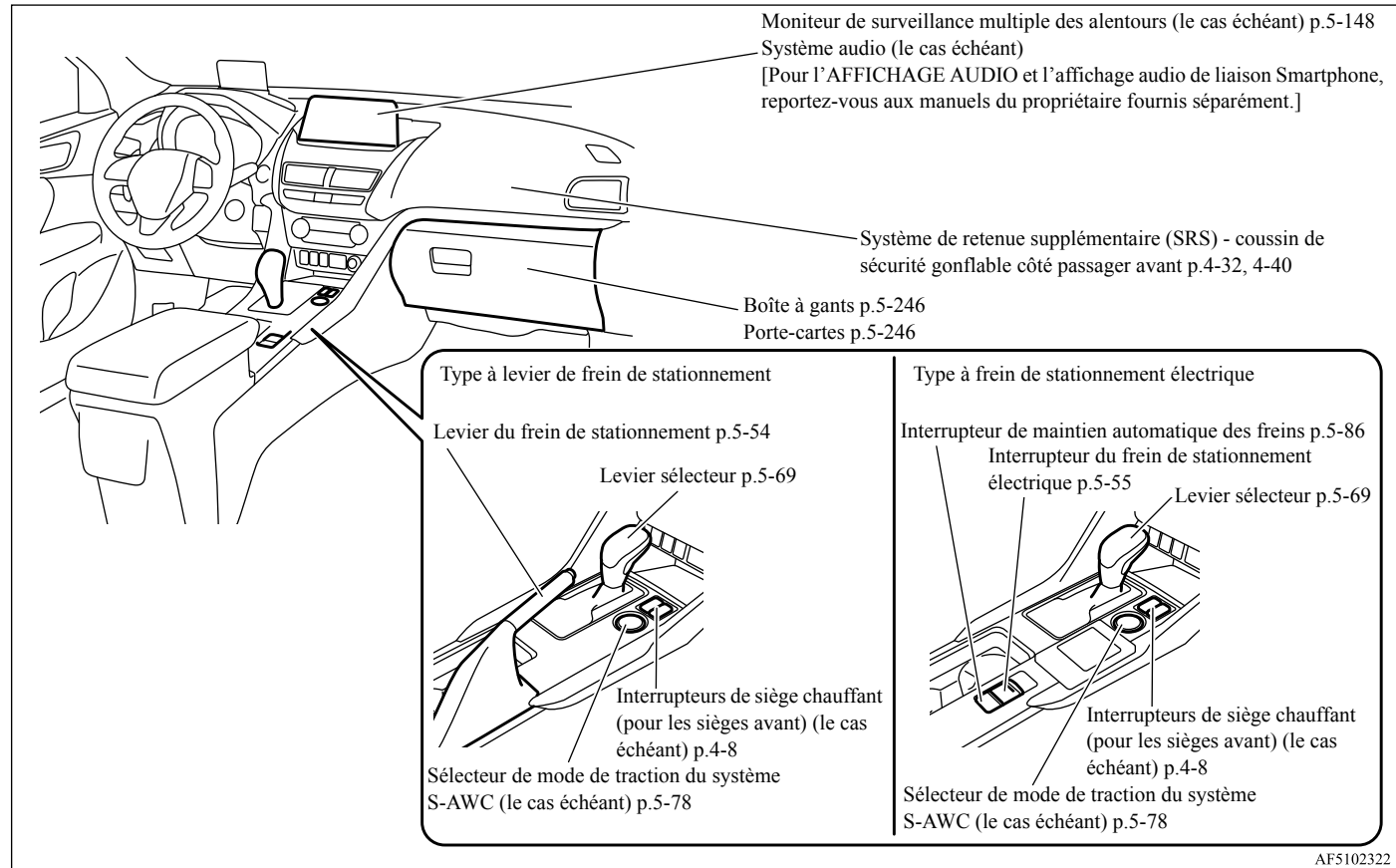

Intérieur

1

N00100302499

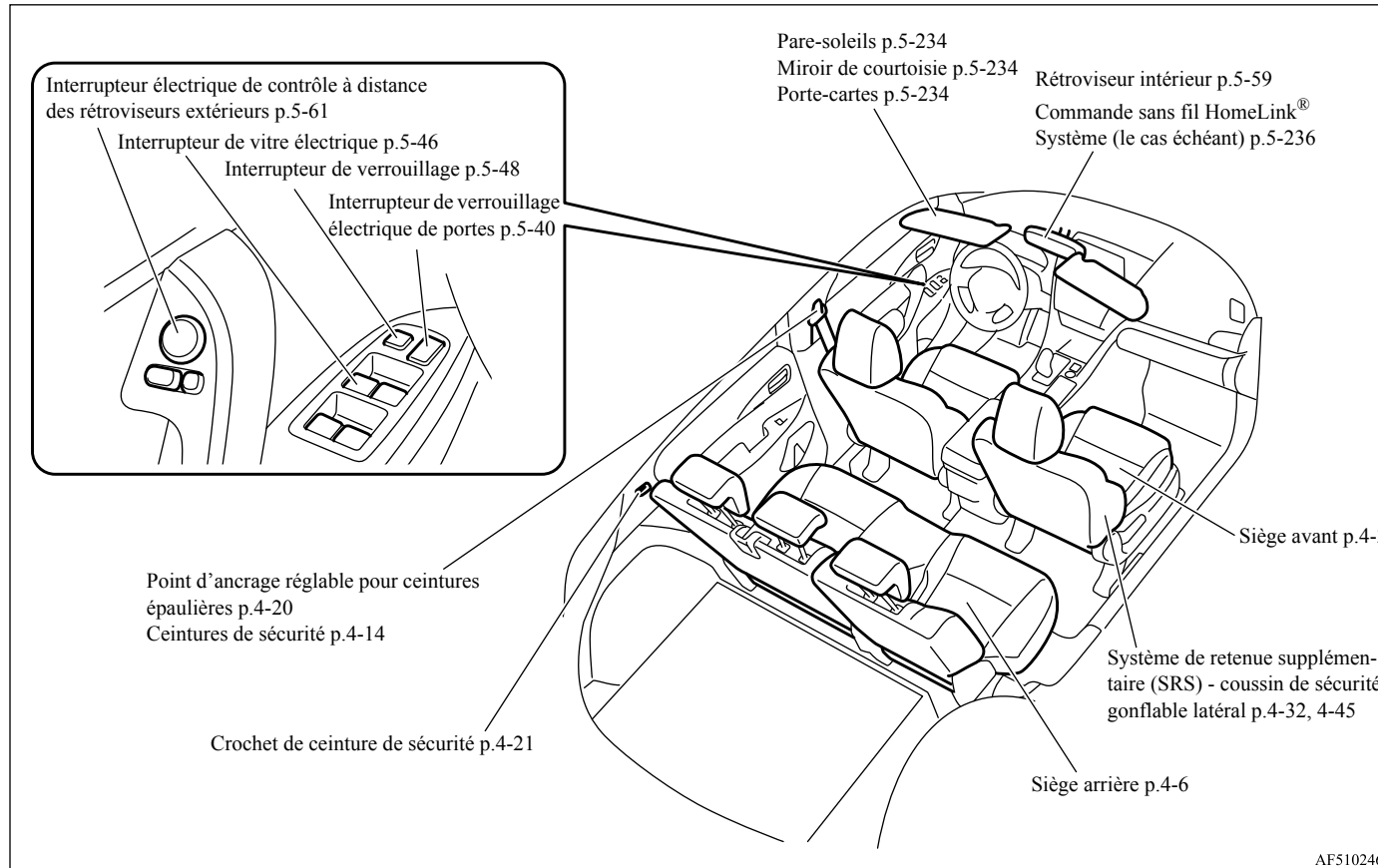

AF5102465

## Intérieur

1

Système de retenue supplémentaire (SRS) - coussin de sécurité gonflable rideau p.4-32, 4-45

Poignées de maintien p.5-250  
Patère p.5-251

Porte-bouteille p.5-248

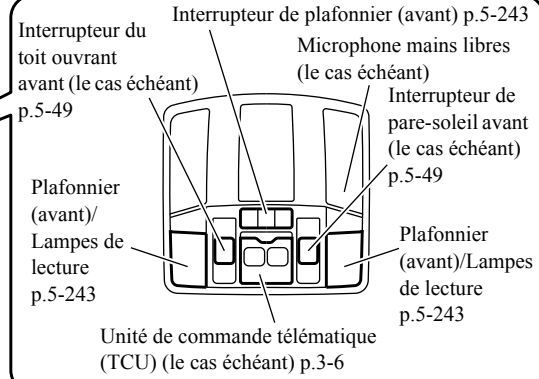

Appuie-têtes p.4-9

Interrupteur de pare-soleil arrière (le cas échéant) p.5-49

Accoudoir (le cas échéant) p.4-8  
Porte-boisson arrière (le cas échéant) p.5-248

Plafonnier (arrière) p.5-244

Couvercle du compartiment de chargement (le cas échéant) p.5-249

AF5102478

## Compartiment à bagages

1

N00100501582

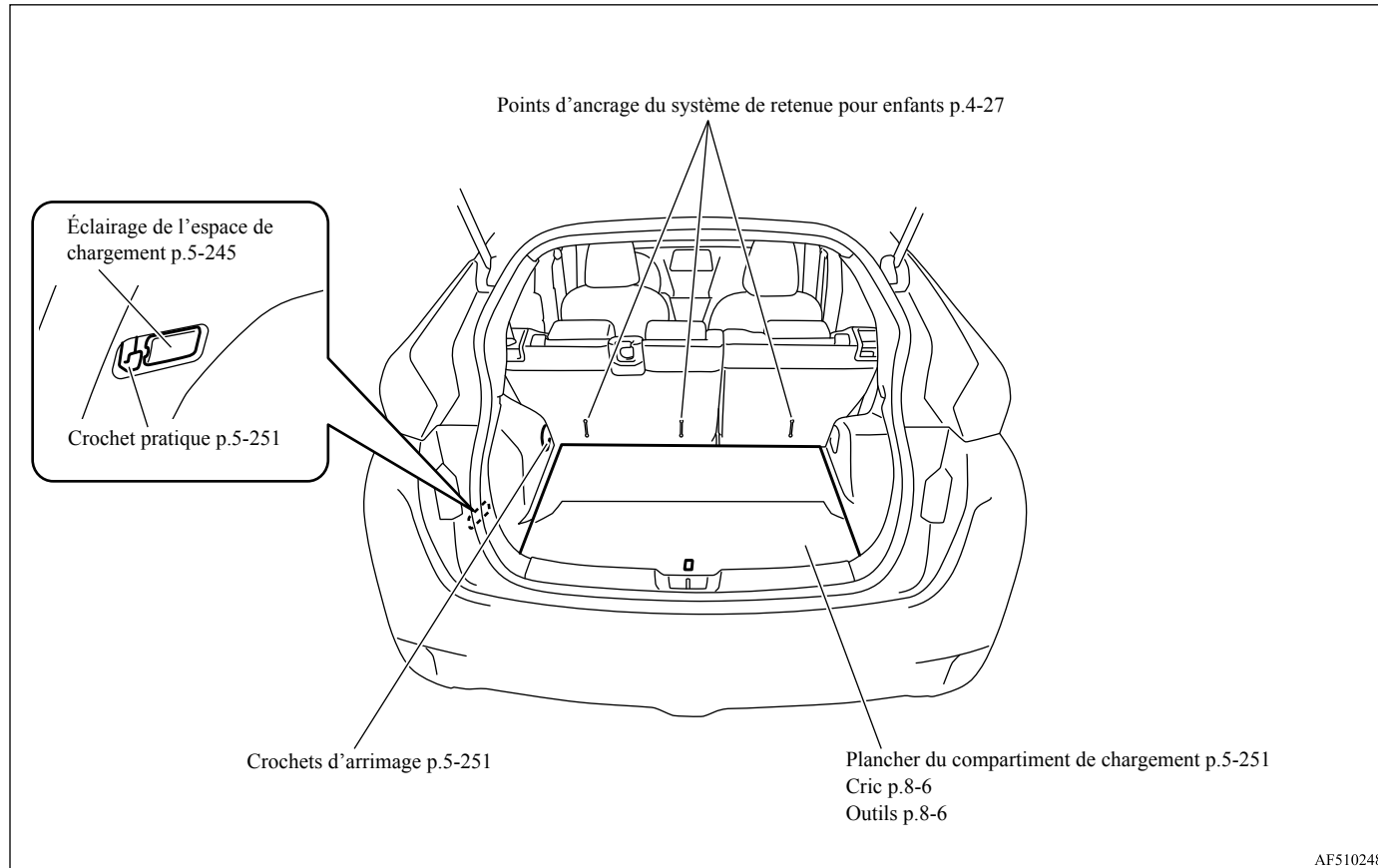

AF5102481

## Extérieur (avant)

1

### Extérieur (avant)

N00100602753

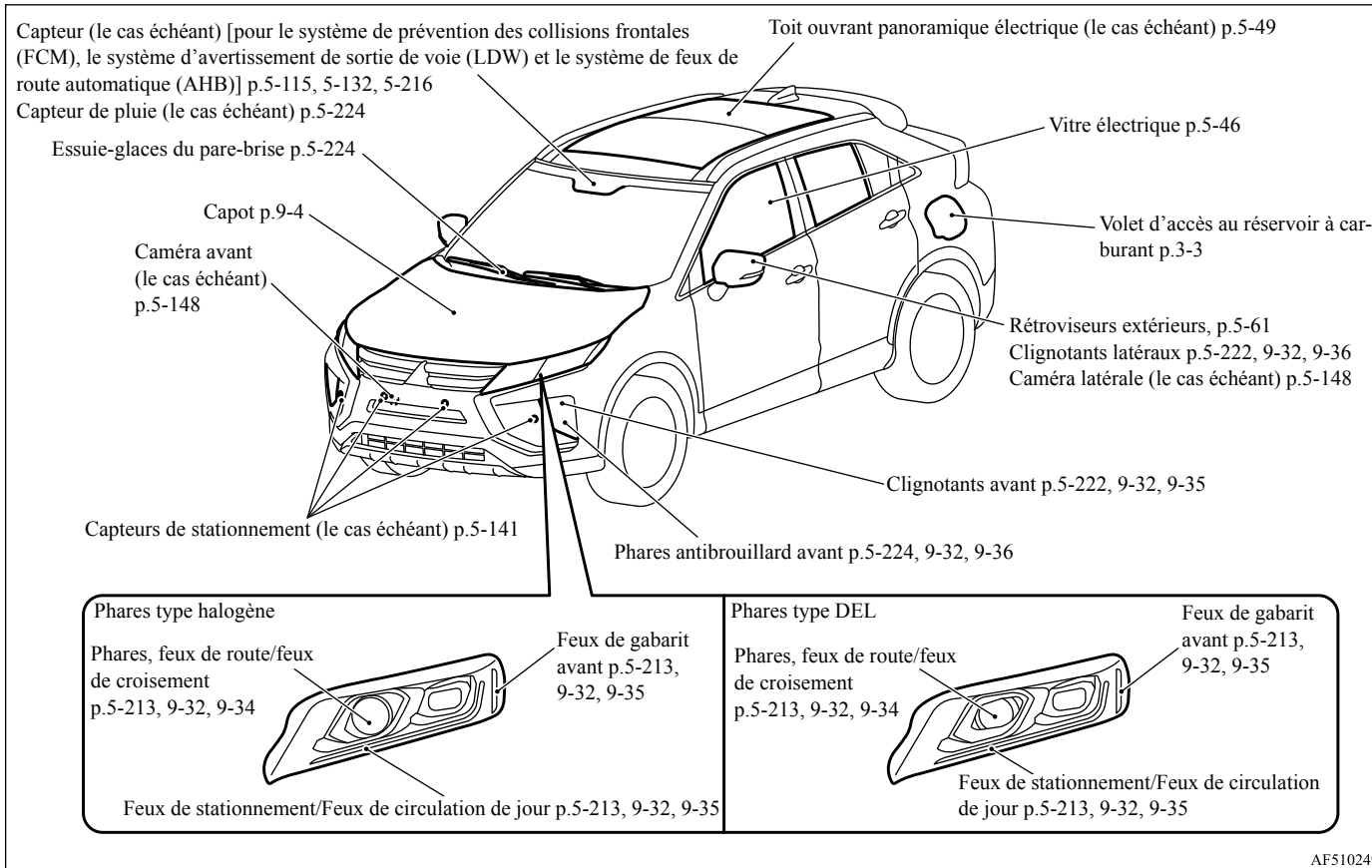

AF5102494

1-7 Aperçu



Extérieur (arrière)

1

N00100602766

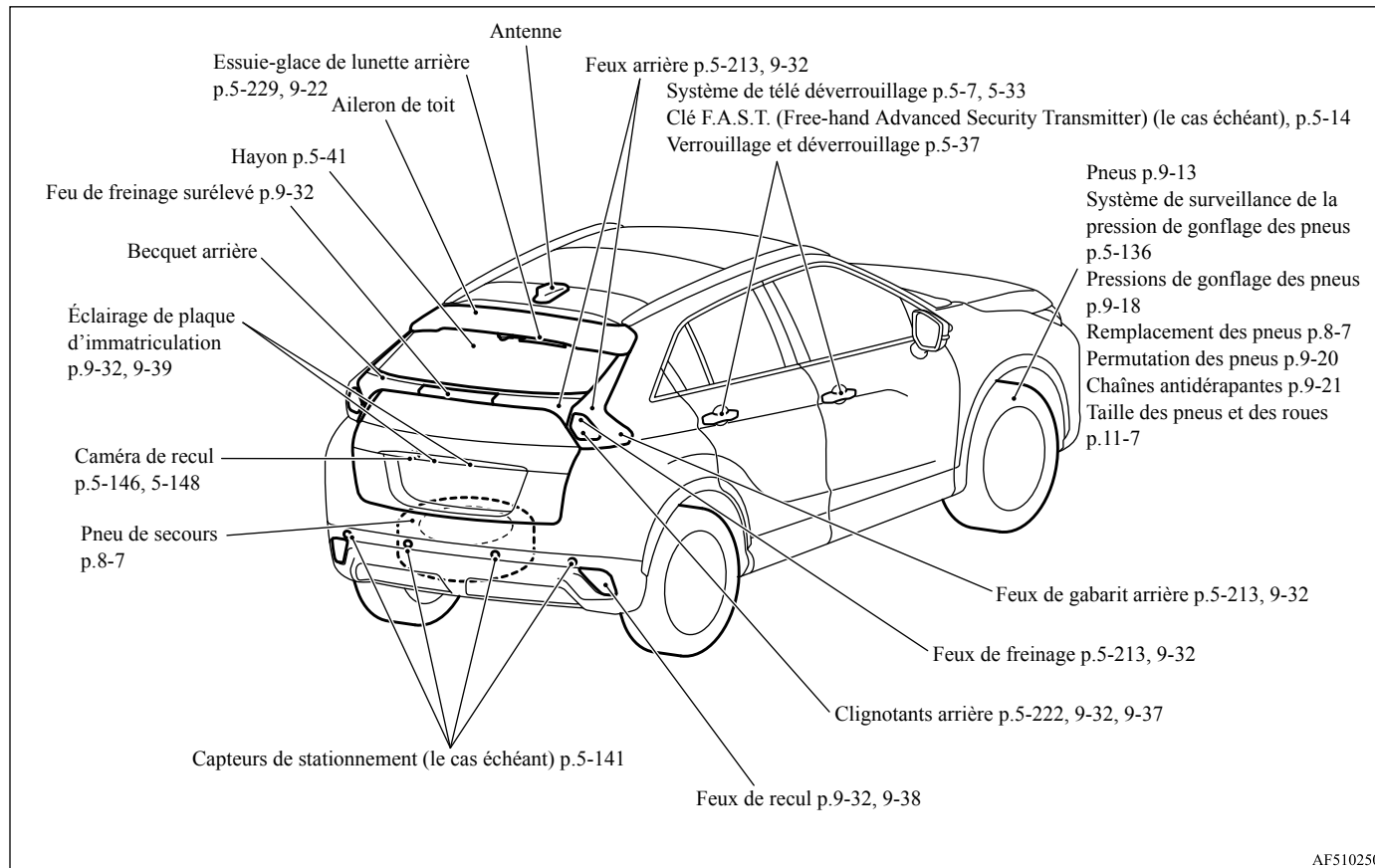

AF5102508

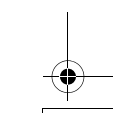
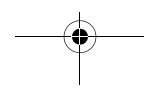
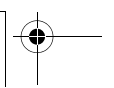
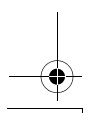
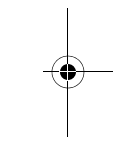
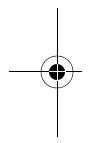
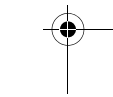
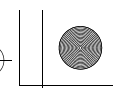
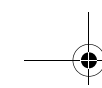
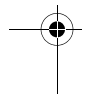
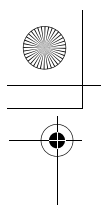

Series of horizontal dashed lines for writing.



Si ce témoin d'avertissement s'allume ou clignote pendant que vous conduisez...

**Si ce témoin d'avertissement s'allume ou clignote pendant que vous conduisez...**

N00200702322

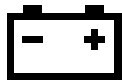

**2****REMARQUE**

- Pour plus d'informations concernant les avertissements de l'affichage multi-information, veuillez vous reporter à la section «Affichage multi-information», page 5-160.
- Ces témoins d'avertissement s'allument pendant quelques secondes pour une vérification des ampoules lorsque le commutateur d'allumage est d'abord placé sur «ON» (marche) ou que le mode de fonctionnement est réglé sur ON (marche).



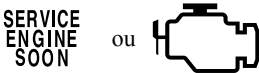

Témoins d'avertissement	Procédez comme suit	Référence à la page
 Témoin du système de charge	<ul style="list-style-type: none"> <li>● Il convient de garer votre véhicule dans un endroit sûr et d'arrêter le moteur. Contactez votre concessionnaire Mitsubishi Motors ou l'atelier de réparation de votre choix pour obtenir de l'aide.</li> </ul>	p.5-207
<b>BRAKE</b> ou  Témoin d'avertissement des freins (rouge)	<ul style="list-style-type: none"> <li>● Si ce témoin s'allume pendant que vous conduisez, vérifiez si le frein de stationnement est complètement relâché.</li> <li>● Si ce témoin demeure allumé après avoir relâché le frein de stationnement, arrêtez-vous immédiatement et vérifiez le niveau de liquide de freins.</li> <li>● Si le niveau de liquide de freins est correct, il se peut qu'il y ait une anomalie du système. Évitez les freinages brusques et la conduite à grande vitesse et contactez un concessionnaire agréé Mitsubishi Motors ou l'atelier de réparation de votre choix pour obtenir de l'aide.</li> </ul>	p.5-205

Si ce témoin d'avertissement s'allume ou clignote pendant que vous conduisez...

2

Témoins d'avertissement	Procédez comme suit	Référence à la page
 <p>Témoin d'avertissement du frein de stationnement électrique (jaune) (le cas échéant)</p>	<ul style="list-style-type: none"> <li>● Si le témoin d'avertissement s'allume pendant la conduite, il se peut qu'il soit impossible d'actionner ou de relâcher le frein de stationnement. Arrêtez immédiatement votre véhicule dans un endroit sûr et contactez un concessionnaire agréé Mitsubishi Motors ou l'atelier de réparation de votre choix.</li> </ul>	p.5-206
 <p>Témoin d'anomalie du moteur («SERVICE ENGINE SOON» ou «entretien moteur nécessaire»)</p>	<ul style="list-style-type: none"> <li>● Bien que votre véhicule devrait encore pouvoir être conduit et ne doit pas être remorqué, le système du moteur doit être contrôlé dès que possible par un concessionnaire agréé Mitsubishi Motors ou l'atelier de réparation de votre choix. Si le véhicule n'est pas utilisable, veuillez contacter le service de dépannage routier au 1-888-648-7820 (pour les véhicules vendus aux États-Unis) ou au 1-888-576-4878 (pour les véhicules vendus au Canada), un concessionnaire agréé Mitsubishi Motors, ou une entreprise de remorquage locale pour obtenir de l'aide.</li> </ul>	p.5-206
 <p>Témoin d'avertissement du système de direction assistée à commande électrique (EPS)</p>	<ul style="list-style-type: none"> <li>● Si ce témoin s'allume lorsque le moteur tourne, le volant de direction risque d'être plus difficile à tourner. Faites inspecter votre véhicule par un concessionnaire agréé Mitsubishi Motors ou l'atelier de réparation de votre choix dès que possible.</li> </ul>	p.5-93



Si ce témoin d'avertissement s'allume ou clignote pendant que vous conduisez...

Témoins d'avertissement	Procédez comme suit	Référence à la page
 Témoin du système de freinage anti-blocage	<ul style="list-style-type: none"> <li>● Lorsque ce témoin s'allume, cela signifie que le système de freinage antiblocage ne fonctionne pas et que seul le système de freinage ordinaire fonctionne.</li> <li>● Il convient de garer votre véhicule dans un endroit sûr et d'arrêter le moteur. Testez le système selon la description présentée à la page 5-91.</li> <li>● Si le témoin ne s'éteint pas après la vérification ou s'il s'allume à nouveau, nous vous recommandons de faire vérifier le système dès que possible par un concessionnaire agréé Mitsubishi Motors ou l'atelier de réparation de votre choix.</li> </ul>	p.5-91
 Témoin SRS	<ul style="list-style-type: none"> <li>● Faites immédiatement inspecter les systèmes de prétension des ceintures de sécurité et de coussins de sécurité gonflables par un concessionnaire agréé Mitsubishi Motors.</li> </ul>	p.4-39
 Témoin ASC et témoin ASC OFF (ASC désactivé)	<ul style="list-style-type: none"> <li>● Il convient de garer votre véhicule dans un endroit sûr et d'arrêter le moteur. Remettez le moteur en marche et vérifiez si le témoin s'éteint.</li> <li>● Si le témoin ne s'éteint pas, ou s'il s'allume à nouveau, faites vérifier votre véhicule dès que possible par un concessionnaire agréé Mitsubishi Motors ou l'atelier de réparation de votre choix.</li> <li>● Quand ce témoin s'allume, le système de contrôle de stabilité actif ne fonctionne pas et le fonctionnement normal du véhicule n'est pas affecté.</li> </ul>	p.5-96
 Témoin ASC	<ul style="list-style-type: none"> <li>● Il convient de garer votre véhicule dans un endroit sûr et d'arrêter le moteur. Remettez le moteur en marche et vérifiez si le témoin s'éteint.</li> <li>● Si le témoin ne s'éteint pas, ou s'il s'allume à nouveau, faites vérifier votre véhicule dès que possible par un concessionnaire agréé Mitsubishi Motors ou l'atelier de réparation de votre choix.</li> <li>● Lorsque ce témoin s'allume, l'aide au démarrage en côte ne fonctionne pas. Démarrez prudemment si la côte à gravir est raide.</li> </ul>	p.5-89

2

Si ce témoin d'avertissement s'allume ou clignote pendant que vous conduisez...

**2**

Témoins d'avertissement	Procédez comme suit	Référence à la page
 <p>Témoin du système de surveillance de la pression de gonflage des pneus</p>	<ul style="list-style-type: none"> <li>● Si le témoin d'avertissement s'allume, arrêtez le véhicule et réglez la pression de gonflage des pneus à leur valeur correcte dès que possible. (Reportez-vous à la section «Pressions de gonflage des pneus» page 9-18.) Une fois les ajustements faits, le témoin s'éteindra après quelques minutes de conduite.</li> <li>● Si le témoin d'avertissement clignote pendant environ 1 minute, puis reste allumé, le système ne fonctionne pas correctement. Si le système revient à la normale, le témoin s'éteindra. Si le témoin d'avertissement ne s'éteint pas, faites inspecter le véhicule chez un concessionnaire agréé Mitsubishi Motors.</li> </ul>	p.5-136
 <p>Témoin d'avertissement de phare à DEL</p>	<ul style="list-style-type: none"> <li>● Si le témoin d'avertissement s'allume, il est possible qu'il y ait une anomalie au niveau de l'unité de phare à DEL. Faites inspecter le véhicule par un concessionnaire agréé Mitsubishi Motors ou un réparateur de votre choix.</li> </ul>	p.5-215

Si ce problème survient...

## Si ce problème survient...

N00200902034

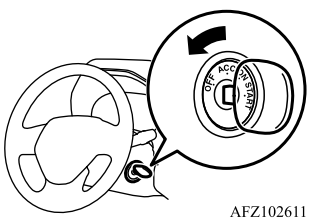
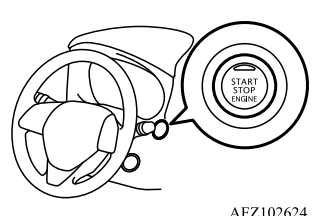

2

Problème	Procédez comme suit	Référence à la page
<p>Impossible de tourner la clé. (excepté pour les véhicules équipés de la clé F.A.S.T.)</p>  <p>AFZ102611</p>	<p><b>Impossible de passer de la position «ACC» (accessoire) à la position «OFF» (arrêt).</b> Vérifiez la position du levier sélecteur. Il est impossible de retirer la clé à moins que le levier sélecteur soit en position «P» (stationnement).</p>	p.5-66
<p>Le moteur ne se met pas en marche quand vous appuyez sur l'interrupteur du moteur. (pour les véhicules équipés de la clé F.A.S.T.)</p>  <p>AFZ102624</p>	<p>Assurez-vous de la présence de la clé F.A.S.T. Veillez à ce que le levier sélecteur soit en position «P» (stationnement), puis appuyez sur l'interrupteur du moteur tout en enfonçant la pédale de freinage.</p>	p.5-27

Index rapide 2-5

## Si ce problème survient...

2

Problème	Procédez comme suit	Référence à la page
Le moteur ne démarre pas et le mode de fonctionnement OFF ne peut pas être sélectionné. (pour les véhicules équipés de la clé F.A.S.T.)	1. Placez le levier sélecteur en position «P» (stationnement), puis sélectionnez le mode de fonctionnement OFF. 2. L'une des autres causes pourrait être une faible tension de batterie. Dans ce cas, le système de télé déverrouillage et la clé F.A.S.T. ne fonctionneront pas non plus. Contactez un concessionnaire agréé Mitsubishi Motors.	p.5-22
La clé F.A.S.T. ne fonctionne pas. (pour les véhicules équipés de la clé F.A.S.T.)	Touchez l'interrupteur du moteur avec la partie appropriée de la clé F.A.S.T., puis démarrez le moteur ou changez le mode de fonctionnement. Servez-vous de la clé d'urgence pour verrouiller ou déverrouiller la porte du conducteur.	p.5-30
Impossible de faire passer le levier sélecteur à une position autre que «P» (stationnement).	Embrayez le levier sélecteur tout en enfonçant la pédale de freinage. Assurez-vous que le commutateur d'allumage ou que le mode de fonctionnement est sur «ON» (marche).	p.5-69
Les vitres sont embuées. 	Poussez l'interrupteur de dégivrage en position «  ».	p.7-3, 7-12, 7-17, 7-21
Le moteur ne démarre pas. Les feux ne s'allument pas. Les feux éclairent faiblement. L'avertisseur sonore ne se fait pas entendre. Le son émis par l'avertisseur sonore est faible.	Faites vérifier la batterie. Rechargez-la ou remplacez-la au besoin.	p.8-2, 9-11

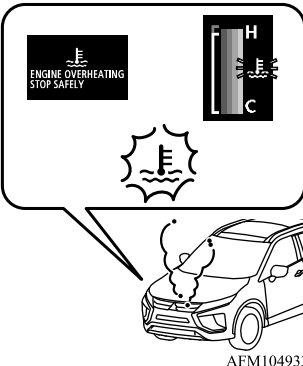

Si ce problème survient...

Problème	Procédez comme suit	Référence à la page
<p>L'écran d'information du système multi-information s'interrompt et l'affichage d'avertissement de la température du liquide de refroidissement du moteur apparaît.  clignote également.</p> <div data-bbox="459 630 761 997">  <p>AFM104933</p> </div> <p>De la vapeur sort du compartiment moteur.</p>	<p>Le moteur a surchauffé. Arrêtez le véhicule dans un endroit sûr.</p>	<p>p.8-4</p>
<p>Si votre véhicule est enlisé dans du sable, de la boue ou de la neige.</p>	<ol style="list-style-type: none"> <li>1. Appuyez lentement sur la pédale d'accélérateur pour faire avancer votre véhicule à nouveau. Si votre véhicule est à traction intégrale, placez le sélecteur de mode de traction à la position «SNOW» (neige) ou «GRAVEL» (gravillons), puis appuyez lentement sur la pédale d'accélérateur pour faire avancer votre véhicule.</li> <li>2. Si rien ne permet d'arrêter le patinage de vos pneus, faites balancer votre véhicule pour le dégager.</li> </ol>	<p>p.8-14</p>



**2**

Si ce problème survient...

2

**⚠ AVERTISSEMENT**

- Lorsque vous essayez de sortir le véhicule par un mouvement de balancement lorsqu'il est coincé, assurez-vous de n'avoir personne près du véhicule. Le mouvement de balancement peut provoquer l'avancée soudaine du véhicule vers l'avant ou vers l'arrière et blesser ceux qui seraient à proximité.
- Évitez de faire monter le moteur en régime ou de faire patiner les roues. Des efforts prolongés pour libérer un véhicule enlisé risquent d'entraîner une surchauffe et une panne de la boîte-pont.  
Si le véhicule demeure coincé après plusieurs tentatives, demandez à une entreprise de remorquage de sortir le véhicule de sa position.

Problème	Procédez comme suit	Référence à la page
Les freins ne fonctionnent pas correctement après avoir roulé dans une flaque ou dans un ruisseau.	Asséchez les freins en conduisant lentement tout en enfonçant légèrement la pédale de frein.	p.5-82, 6-6
La transmission à variation continue (CVT) n'effectue aucun changement de rapport lorsque vous accélérez. Le mouvement de départ de votre véhicule est lent quand celui-ci commence à bouger.	Il est possible qu'il y ait un problème dans la transmission à variation continue. Si le symbole  ou  des témoins d'avertissement à l'affichage multi-information ne s'éteint pas, ou s'il s'allume fréquemment, veuillez faire vérifier votre véhicule auprès du concessionnaire Mitsubishi Motors le plus proche.	p.5-75
Un pneu est crevé. 	1. Stationnez le véhicule dans un endroit sûr, où la surface est plane et de niveau. 2. Remplacez le pneu crevé par le pneu de secours.	p.8-7

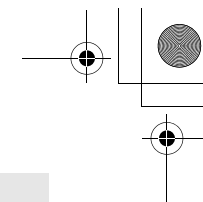
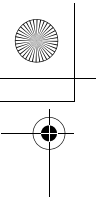

## *Renseignements généraux*

Choix du carburant .....	3-2
Remplissage du réservoir de carburant .....	3-3
Unité de commande télématique (TCU) (le cas échéant) .....	3-6
Modifications du véhicule et courses automobiles .....	3-14
Pièces d'origine Mitsubishi Motors .....	3-15
Réglementations californiennes concernant le perchlorate .....	3-15
Recommandations pour le rodage .....	3-16

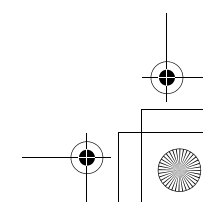
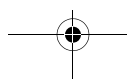
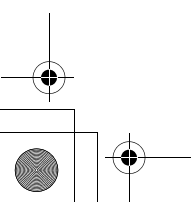
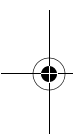

## Choix du carburant

### Choix du carburant

N00301002004

3

Votre véhicule a été conçu pour utiliser uniquement de l'essence sans plomb. Il est équipé d'un tube de remplissage du réservoir de carburant conçu spécialement pour n'accepter qu'un pistolet de distribution d'essence sans plomb de petit diamètre.

#### AVERTISSEMENT

- L'essence est hautement inflammable et explosive. Vous risquez de vous brûler ou d'être gravement, voire mortellement blessé en la manipulant. Lorsque vous faites le plein, arrêtez le moteur et éloignez toute flamme, étincelle ou substance fumigène du véhicule. Manipulez toujours le carburant à l'extérieur, dans un endroit bien aéré.

#### ATTENTION

- L'utilisation d'essence au plomb dans votre véhicule endommagera le moteur, le pot catalytique et les capteurs d'oxygène. De plus, l'emploi d'essence au plomb est illégal et annulera votre garantie couvrant le moteur, le pot catalytique et les capteurs d'oxygène.

### Additifs d'essence composés de détergent

Aux États-Unis, la loi exige que les distributeurs de carburant ajoutent à l'essence des détergents pour minimiser l'encrassement des injecteurs ainsi que les dépôts dans les soupapes d'admission. Ces essences contenant du détergent permettent de garder le moteur au point et de faire fonctionner correctement votre système antipollution.

### Indice d'octane requis

Votre véhicule a été conçu pour fonctionner avec de l'essence sans plomb ayant un indice d'octane minimum de 87 [(MON+RON)/2] ou de 91 RON.

#### REMARQUE

- Le carburant premium est recommandé pour améliorer les performances dans des conditions difficiles telles que le remorquage ou les périodes de chaleur.

### Essence oxygénée

L'essence vendue dans certaines stations service peut contenir des produits oxygénés

comme l'éthanol, même s'ils peuvent ne pas être identifiés par ces noms. Des produits oxygénés sont requis dans certaines régions du pays. Les carburants oxygénés peuvent être utilisés dans votre véhicule.

### Éthanol (essence-alcool)

Un mélange de 10 % d'éthanol (alcool de grain) maximum et de 90 % d'essence sans plomb peut être utilisé, si l'indice d'octane est au moins aussi élevé que celui recommandé pour l'essence sans plomb.

### Méthanol

Ne faites pas fonctionner le véhicule avec de l'essence contenant du méthanol (alcool de bois). L'utilisation de ce type d'alcool peut nuire à la performance du véhicule et endommager les pièces importantes du circuit d'alimentation en carburant.

### Essence recomposée

Beaucoup de régions du pays exigent l'utilisation d'un carburant à combustion plus propre appelé «Essence recomposée».

L'essence recomposée contient des produits oxygénés et a été spécialement mélangée

## 3-2 Renseignements généraux

pour réduire les émissions du véhicule et l'impact sur la qualité de l'air.

Mitsubishi Motors Corporation recommande fortement l'utilisation d'essence recomposée. L'essence recomposée qui est bien mélangée n'a aucun effet négatif sur le rendement du véhicule ou sur la durabilité du moteur et des composants du circuit d'alimentation en carburant.

### MMT (méthylcyclopentadiényle manganèse tricarbonyle)

Le MMT est un additif métallique contenant du manganèse ajouté dans certaines essences dans le but d'augmenter leur indice d'octane. Mitsubishi Motors Corporation recommande l'utilisation d'essences sans MMT.

L'usage d'essence mélangée à du MMT peut nuire aux performances et peut déclencher le témoin d'anomalie de votre tableau de bord. Si cela se produisait, veuillez contacter un concessionnaire agréé Mitsubishi Motors ou l'atelier de réparation de votre choix pour obtenir de l'aide.

### Soufre dans l'essence

Il est possible que votre véhicule ait été conçu conformément aux normes de faibles émissions de Californie, sur la base d'une essence

à combustion propre à faible teneur en soufre. L'essence vendue dans les régions du pays autres que la Californie peut contenir une teneur supérieure en soufre. L'utilisation de ce type d'essence peut nuire au pot catalytique du véhicule et provoquer l'activation du témoin d'anomalie du moteur («SERVICE ENGINE SOON» ou «entretien moteur nécessaire»). Le déclenchement de ce témoin lorsque vous utilisez de l'essence à forte teneur en soufre ne signifie pas nécessairement que le système antipollution du véhicule est défaillant. Votre concessionnaire agréé Mitsubishi Motors peut vous recommander d'essayer une marque d'essence sans plomb différente dont la teneur en soufre est inférieure pour déterminer si le problème est lié au carburant.

### REMARQUE

- Une essence de mauvaise qualité peut causer des problèmes de démarrage, de calage au ralenti, de bruits anormaux du moteur et d'accélération. Si votre véhicule présente n'importe lequel de ces problèmes, essayez d'utiliser une marque d'essence différente. Si le témoin d'anomalie du moteur («SERVICE ENGINE SOON» ou «entretien moteur nécessaire») clignote, faites contrôler le véhicule dès que possible chez le concessionnaire agréé Mitsubishi Motors le plus proche ou l'atelier de réparation de votre choix.

## Remplissage du réservoir de carburant

### REMARQUE

- Le fait de parcourir régulièrement de courtes distances à faible vitesse peut entraîner la formation de dépôts dans le circuit d'alimentation en carburant et dans le moteur et provoquer des problèmes de démarrage et d'accélération. Si ces problèmes se produisent, nous vous recommandons d'ajouter un additif détergent dans l'essence lorsque vous refaites le plein. L'additif permet d'enlever les dépôts formés et ainsi de recouvrer la condition normale du moteur. Veillez à utiliser un additif de nettoyage d'origine Mitsubishi Motors. L'utilisation d'un additif inadéquat peut provoquer un dysfonctionnement du moteur. Pour plus de détails, veuillez prendre contact avec votre concessionnaire agréé Mitsubishi Motors le plus proche.

3

## Remplissage du réservoir de carburant

N00301102018

### AVERTISSEMENT

- **Quand vous manipulez du carburant, conformez-vous aux réglementations de sécurité affichées chez les garagistes et dans les stations service.**

## Remplissage du réservoir de carburant

3

**AVERTISSEMENT**

- L'essence est hautement inflammable et explosive. Vous risquez de vous brûler ou d'être gravement, voire mortellement blessé en la manipulant. Lorsque vous faites le plein, arrêtez toujours le moteur et maintenez-vous éloigné des flammes, des étincelles et des substances fumigènes. Manipulez toujours le carburant à l'extérieur, dans un endroit bien aéré.
- Avant de retirer le bouchon du réservoir de carburant, assurez-vous d'éliminer l'électricité statique de votre corps en touchant une pièce métallique du véhicule ou de la pompe à carburant. L'électricité statique accumulée par votre corps risque de provoquer une étincelle qui pourrait enflammer les vapeurs de carburant.
- Procédez au remplissage du réservoir (ouverture du volet d'accès au réservoir de carburant, retrait du bouchon du réservoir de carburant, etc.) seul; ne permettez à personne de s'approcher du goulot de remplissage du réservoir. Si vous laissez quelqu'un vous aider et que cette personne est porteuse d'électricité statique, les vapeurs de carburant risquent de s'enflammer.

**AVERTISSEMENT**

- Ne vous éloignez pas du col de remplissage du réservoir de carburant avant d'avoir fini de remplir le réservoir. Si vous vous éloignez pour faire autre chose (par exemple, vous asseoir) au cours du remplissage, vous risquez d'accumuler à nouveau de l'électricité statique.
- Attention de ne pas inhaler de vapeurs de carburant. Le carburant contient des substances toxiques.
- Maintenez les portes et les vitres fermées pendant le remplissage du réservoir de carburant. Sinon, des vapeurs de carburant risquent d'entrer dans l'habitacle.

**Capacité du réservoir de carburant**

Véhicules à traction intégrale: 60 l (15,8 gal)

Véhicules à traction avant: 63 l (16,6 gal)

**Plein de carburant**

1. Avant de faire le plein de carburant, coupez le moteur.
2. Le col de remplissage du réservoir de carburant se trouve à l'arrière de votre véhicule, du côté conducteur.

Le volet d'accès au réservoir peut s'ouvrir de l'intérieur du véhicule à l'aide du levier d'ouverture du volet d'accès au réservoir situé à gauche du siège du conducteur.

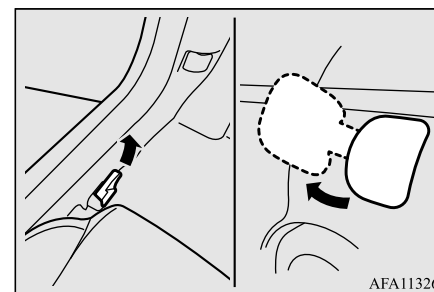

3. Ouvrez le bouchon du col de remplissage du réservoir de carburant en le tournant doucement dans le sens inverse des aiguilles d'une montre.

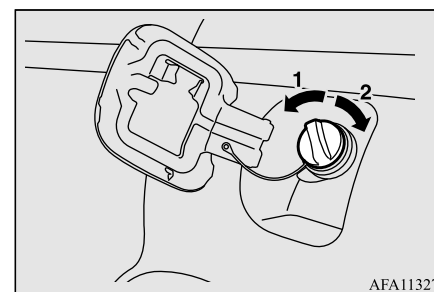

- 1- Retrait
- 2- Fermeture

**⚠ AVERTISSEMENT**

- Comme le circuit d'alimentation peut être sous pression, retirez lentement le bouchon de col de remplissage du réservoir de carburant. On élimine ainsi toute pression ou tout vide qui aurait pu se créer dans le réservoir de carburant. Si le bouchon laisse passer de la vapeur de carburant ou si vous entendez un sifflement, attendez que ce sifflement s'arrête avant de retirer le bouchon. Sinon du carburant pourrait être projeté et vous blesser, ainsi que d'autres personnes.

**📖 REMARQUE**

- En faisant le plein, placez le bouchon de carburant dans le support prévu à cet effet (A) ou accrochez-le au crochet (B) situé sur l'intérieur du volet d'accès au réservoir.

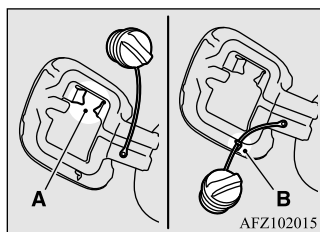

4. Pour remplir correctement le réservoir de carburant, veillez à manipuler le pistolet de distribution de carburant de façon appropriée. Ne faites pas basculer le pistolet. Introduisez le pistolet aussi loin que possible dans l'orifice de remplissage du réservoir.

**⚠ ATTENTION**

- Votre véhicule ne fonctionne qu'avec de l'essence sans plomb. Le moteur et le pot catalytique peuvent être gravement endommagés si vous remplissez ces véhicules d'essence contenant du plomb, et il ne faut donc jamais le faire.

5. Quand le pistolet s'arrête automatiquement, n'ajoutez plus de carburant.

**⚠ ATTENTION**

- Afin d'éviter tout débordement de carburant et tout remplissage excessif, ne remplissez pas le réservoir «à ras bord». Le carburant renversé risque de décolorer, de tacher ou de fendiller la peinture du véhicule. Si du carburant se renverse sur la peinture, essuyez-le avec un chiffon doux.

**Remplissage du réservoir de carburant**

6. Pour fermer le bouchon du réservoir de carburant, tournez-le doucement dans le sens des aiguilles d'une montre jusqu'à ce que des déclics se produisent, puis fermez délicatement le volet d'accès au réservoir en le poussant.

**3****⚠ AVERTISSEMENT**

- Assurez-vous que le bouchon du réservoir de carburant est refermé correctement. Si le bouchon du réservoir de carburant n'est pas bien refermé, du carburant pourrait s'échapper, ce qui pourrait provoquer un incendie.

**⚠ ATTENTION**

- Si vous devez remplacer le bouchon du col de remplissage du réservoir de carburant, utilisez uniquement un bouchon spécifié pour le modèle de votre véhicule.

## Unité de commande télématique (TCU) (le cas échéant)

3

 **REMARQUE**

● Si le bouchon du col de remplissage du réservoir de carburant n'est pas hermétiquement fermé lorsque vous conduisez, le témoin d'anomalie du moteur («SERVICE ENGINE SOON» ou «entretien moteur nécessaire») peut s'allumer lorsque le système de diagnostic embarqué (OBD) effectue une auto-vérification.

Serrez toujours le bouchon du col de remplissage du réservoir de carburant jusqu'à ce que vous entendiez au moins 3 déclics.

Le témoin s'éteint après plusieurs cycles de conduite. Si le témoin ne s'éteint pas, prenez contact avec votre concessionnaire agréé Mitsubishi Motors ou avec l'atelier de réparation de votre choix le plus vite possible.

 **REMARQUE**

● Pour utiliser la TCU, il est nécessaire de disposer d'un service d'abonné. De plus, vous devez installer une application pour smartphone, accepter les conditions de service et vous abonner avant de pouvoir utiliser la TCU.

Pour plus de détails, notamment les limites du système, veuillez prendre contact avec un concessionnaire agréé Mitsubishi Motors ou l'atelier de réparation de votre choix, ou rendez-vous sur le site Web de Mitsubishi Motors.

<https://www.mitsubishicars.com/owners/service/manuals>

● Après avoir signé un abonnement pour l'unité de commande télématique (TCU), vous pourrez utiliser les fonctions télématiques sur le portail des propriétaires et le service du centre d'assistance téléphonique.

**Aide d'urgence SOS/Aide aux informations**● **Aide d'urgence SOS**

Si une collision est détectée ou si vous appuyez sur l'interrupteur SOS (A), le système transmet immédiatement les informations du véhicule à un centre d'assistance téléphonique d'urgence et appelle le centre d'assistance téléphonique d'urgence. Si nécessaire, l'appel téléphonique est envoyé à un centre de réception des appels d'urgence (PSAP).

● **Aide aux informations**

Si vous appuyez sur l'interrupteur d'informations (B), vous serez connecté au centre d'appel et les informations de votre véhicule seront automatiquement transmises au centre d'appel. En cas de panne, votre appel téléphonique sera transmis à l'assistance routière.

**Unité de commande télématique (TCU) (le cas échéant)**

N00302500028

L'unité de commande télématique (TCU) utilise un réseau de communication mobile pour émettre des notifications (aide d'urgence SOS/aide aux informations) en cas d'urgence ainsi que des informations sur le véhicule. La TCU vous permet également d'utiliser votre smartphone pour utiliser certaines fonctions du véhicule à distance.

## 3-6 Renseignements généraux



Unité de commande télématique (TCU) (le cas échéant)

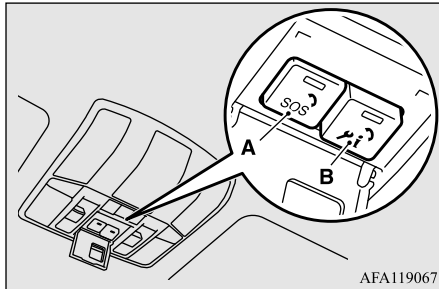

A- Interrupteur SOS  
B- Interrupteur d'informations

**AVERTISSEMENT**

- Dans les pays ou régions où aucun centre d'appel téléphonique d'urgence n'est disponible pour la TCU, ou lorsque les ondes radio pour l'appel d'urgence ne peuvent être ni transmises ni reçues normalement, le système ne fonctionne pas. Si tel est le cas, utilisez un téléphone cellulaire, etc. pour appeler directement un véhicule d'urgence ou un service d'assistance routière.
- En cas d'urgence et si vous sentez du carburant ou une autre odeur inhabituelle, ne restez pas à l'intérieur du véhicule. Sortez immédiatement du véhicule et mettez-vous à un endroit sûr.

**AVERTISSEMENT**

- Pendant que vous attendez les services d'assistance après avoir réalisé l'appel d'urgence, agissez afin de prévenir toute collision arrière ou autre accident secondaire et rejoignez un endroit sûr éloigné du véhicule et de la circulation.
- Dans les cas suivants, utilisez un téléphone cellulaire, etc. pour appeler directement un véhicule d'urgence ou un service d'assistance routière.
  - Quand le système ne fonctionne pas à cause d'une panne due à une collision, etc.
  - Quand le véhicule se trouve dans un endroit où les ondes radio ne peuvent pas être émises ni reçues, comme à l'intérieur, dans un parking souterrain, dans une zone montagneuse, ou dans un tunnel.
  - Quand la ligne d'appel du centre d'assistance d'urgence est occupée et l'appel ne peut pas atteindre le centre d'assistance téléphonique d'urgence.

**REMARQUE**

- Ce système transmet une notification à un centre d'assistance téléphonique d'urgence, mais il n'organise pas directement l'envoi d'un véhicule d'urgence ni un service d'assistance routière.

**Flux de l'aide d'urgence SOS/aide aux informations**

3

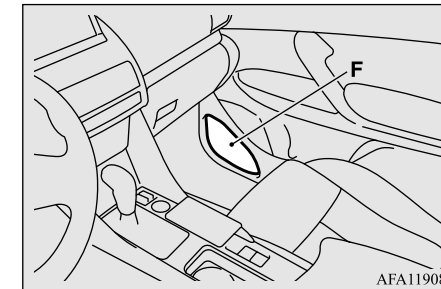
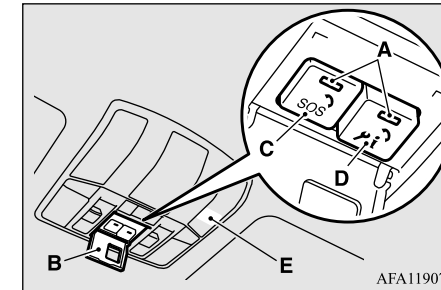

A- Témoin (rouge/vert)  
B- Couverture  
C- Interrupteur SOS  
D- Interrupteur d'informations  
E- Microphone  
F- Haut-parleur de porte (côté passager avant uniquement)

Renseignements généraux 3-7

## Unité de commande télématique (TCU) (le cas échéant)

3

### ⚠ AVERTISSEMENT

- Il ne faut pas déposer ou modifier les pièces ci-dessus. Cela peut entraîner une défaillance du système.

### 📖 REMARQUE

- Bien que l'interrupteur d'informations n'ait pas pour but d'être utilisé en cas d'urgence, il fonctionne de la même manière que l'interrupteur SOS pour l'aide d'urgence SOS.

1. Après avoir sélectionné le mode de fonctionnement «ON» (marche), les témoins (A) s'allument pendant environ 10 secondes. 10 secondes environ après l'extinction des témoins, le système se met en état de veille.

### ⚠ AVERTISSEMENT

- Si les témoins ne s'allument pas après avoir sélectionné le mode de fonctionnement «ON» (marche), il est possible que le système présente un problème. Faites inspecter le système par un concessionnaire agréé Mitsubishi Motors ou un atelier de réparation de votre choix.

### ⚠ AVERTISSEMENT

- Si les témoins (A) restent allumés ou se rallument après avoir sélectionné le mode de fonctionnement «ON» (marche), il est possible qu'il y ait un problème au niveau du système ou que la batterie utilisée exclusivement par la TCU soit épuisée. La durée de vie de la batterie est d'environ 3 ans.  
Faites inspecter le système ou remplacer la batterie par un concessionnaire agréé Mitsubishi Motors ou l'atelier de réparation de votre choix.
- Quand le système n'est pas en état de veille, il ne fonctionne pas. Quand vous conduisez, veuillez à vérifier que le système est en état de veille.

### 📖 REMARQUE

- Même si le système d'aide d'urgence SOS est en état de veille, il se peut qu'il soit impossible d'établir la communication pendant un certain temps, selon les conditions des ondes radio.

2. Le système fonctionne des manières suivantes.

[Rapport automatique]

Si les coussins de sécurité gonflables de votre véhicule se déploient ou que l'unité détecte que le véhicule a été impliqué dans une collision grave, votre véhicule essaie automatiquement de se connecter à un opérateur du centre d'appel téléphonique d'urgence. Une fois connecté, les informations relatives à votre véhicule, son emplacement et son état sont envoyées à l'opérateur; vous pourrez également parler à l'opérateur.

[Rapport manuel]

Quand vous ouvrez le couvercle (B) et appuyez sur l'interrupteur SOS (C).

### ⚠ AVERTISSEMENT

- Avant d'appuyer sur l'interrupteur SOS, arrêtez le véhicule sans un endroit sûr. Si vous l'actionnez pendant que vous conduisez, votre attention peut se détourner des conditions environnantes, ce qui pourrait provoquer un accident.

### ⚠ ATTENTION

- N'ouvrez pas le couvercle sauf pour appuyer sur l'interrupteur SOS. Sinon, vous risquez d'appuyer sur l'interrupteur SOS par inadvertance. De plus, si le couvercle reste ouvert pendant la conduite, il pourrait provoquer des blessures en cas d'accident.

## Unité de commande télématique (TCU) (le cas échéant)

### REMARQUE

- N'appuyez pas sur l'interrupteur SOS sauf en cas d'urgence comme un accident ou un malaise soudain. Si un véhicule d'urgence, etc., est déplacé inutilement, le coût peut être à votre charge.

3. Le témoin vert clignote et le système appelle le centre d'assistance téléphonique d'urgence.

### AVERTISSEMENT

- Si le témoin rouge s'allume comme suit, organisez directement la venue d'un véhicule d'urgence ou du service d'assistance routière avec un téléphone cellulaire, etc.
  - Quand le témoin rouge reste allumé. (Possibilité de problème avec le système.)
  - Quand le témoin rouge s'allume pendant 60 secondes. (Il est possible que le véhicule se trouve à un endroit où les ondes radio ne peuvent pas être émises ni reçues.)

4. Le témoin vert clignote lentement et les informations sur l'emplacement et le véhicule sont transmises au centre d'appel téléphonique d'urgence.

5. Quand le témoin vert s'arrête de clignoter pour rester complètement allumé, une conversation avec un opérateur du centre d'appel téléphonique d'urgence est possible.

### AVERTISSEMENT

- Ne remplacez pas les haut-parleurs. Si vous les remplacez, il est possible que vous ne puissiez pas entendre la voix de l'opérateur. Si les haut-parleurs ont besoin d'être remplacés pour cause de problème, etc., il est conseillé de contacter un concessionnaire agréé Mitsubishi Motors ou l'atelier de réparation de votre choix.
- Il est possible qu'une erreur d'emplacement se produise entre l'endroit qui est rapporté au centre d'appel téléphonique d'urgence et l'endroit réel. Confirmez mutuellement l'endroit rapporté et l'objet de l'appel lors de l'appel téléphonique avec l'opérateur du centre d'appel téléphonique d'urgence.

### REMARQUE

- Si le microphone côté véhicule (E) et/ou les haut-parleurs tombent en panne, vous ne pourrez pas parler avec l'opérateur du centre d'appel téléphonique d'urgence.
- L'appel d'urgence ne peut pas être déconnecté depuis le véhicule.

6. Le centre d'appel téléphonique d'urgence organise l'envoi du véhicule d'urgence selon les besoins.

## Unité de commande télématique (TCU) (le cas échéant)

## Liste des témoins

3

Situation	Témoin		Cause	Solution
	Témoin rouge	Témoin vert		
Quand le mode de fonctionnement «ON» (marche) est sélectionné	Allumé (Pendant environ 10 secondes)	Éteint	La vérification du système est en cours.	<p>Veillez patienter.</p> <p>Les témoins s'éteignent quand la vérification du système est terminée.</p> <p>Si les témoins ne s'allument pas, il est possible que le système présente un problème. Dans ce cas, faites vérifier le système par un concessionnaire agréé Mitsubishi Motors ou un atelier de réparation de votre choix.</p>
10 secondes environ après avoir sélectionné le mode de fonctionnement «ON» (marche)	Éteint	Éteint	Le système fonctionne normalement.	–
	Allumé	Éteint	Possibilité de problème avec le système ou la batterie est épuisée.	Faites immédiatement inspecter le système par un concessionnaire agréé Mitsubishi Motors ou un atelier de réparation de votre choix.

## Unité de commande télématique (TCU) (le cas échéant)

Situation	Témoin		Cause	Solution
	Témoin rouge	Témoin vert		
Quand l'aide d'urgence SOS/aide aux informations est activée	Éteint	Clignotement rapide	<ul style="list-style-type: none"> <li>● Le système appelle le centre d'appel téléphonique d'urgence.</li> <li>● Le système transmet les informations sur l'emplacement et le véhicule au centre d'appel téléphonique d'urgence.</li> </ul>	-
	Éteint	Clignotement lent	Possibilité de conversation avec un opérateur du centre d'appel téléphonique d'urgence.	Confirmez mutuellement les détails de l'aide d'urgence SOS/aide aux informations avec l'opérateur du centre d'appel téléphonique d'urgence. Si le témoin vert ne s'éteint pas même après la fin de l'appel, faites vérifier le système par un concessionnaire agréé Mitsubishi Motors ou un atelier de réparation de votre choix.
Quand l'aide d'urgence SOS/aide aux informations a échoué	Allumé (Pendant environ 60 secondes)	Éteint	L'aide d'urgence SOS/aide aux informations a échoué.	Activez à nouveau l'aide d'urgence SOS/aide aux informations ou organisez directement la venue d'un véhicule d'urgence ou du service d'assistance routière avec le téléphone public le plus proche, etc.

3

## Unité de commande télématique (TCU) (le cas échéant)

## Commande à distance

3

## REMARQUE

- Pour utiliser les fonctions de commande à distance depuis un smartphone ou pour recevoir des notifications à l'aide du smartphone, vous devez installer l'application du smartphone et vous inscrire comme utilisateur au préalable. Pour plus de détails sur l'utilisation des fonctions ou la modification des paramètres, visitez le site Web de Mitsubishi Motors.

<https://www.mitsubishicars.com/owners/service/manuals>

- Les fonctions de commande à distance autres que les notifications d'alerte ne peuvent pas être activées si le moteur du véhicule n'est pas mis en marche pendant 5 jours consécutifs ou plus.

## ● Notification des alarmes

Quand le système d'alarme antivol du véhicule s'active, une alerte est envoyée au smartphone par le biais d'un SMS, d'un e-mail ou d'une notification poussée.

## ● Suivi de véhicule volé

La fonction de suivi du véhicule peut être utilisée par le centre d'appel téléphonique pour fournir rapidement les informations d'emplacement du véhicule à la police.

## ● Verrouillage/déverrouillage de porte à distance

Les portes et le hayon du véhicule peuvent être verrouillés et déverrouillés à l'aide de l'application du smartphone.

## REMARQUE

- Vous pouvez verrouiller et déverrouiller le véhicule même si la clé F.A.S.T. est à l'intérieur du véhicule.
- Si les portes et le hayon sont déverrouillés à l'aide de l'application du smartphone et qu'aucune porte ni le hayon ne sont ouverts dans un certain laps de temps, les portes et le hayon se reverrouillent automatiquement.
- Pensez toujours à prendre la clé F.A.S.T. avec vous avant de verrouiller le véhicule.
- Quand le véhicule est verrouillé ou déverrouillé, les rétroviseurs extérieurs à repli électrique fonctionnent et le système d'alarme antivol est activé ou désactivé.

## ● Climatisation à distance

Le moteur peut être démarré et la climatisation peut être actionnée à l'aide de l'application du smartphone.

## ● Localisateur de voiture

L'application du smartphone peut être utilisée pour trouver où le véhicule est garé.

## ● Avertisseur sonore à distance

Vous pouvez faire retentir l'avertisseur sonore en utilisant l'application du smartphone.

## ● Activation des feux à distance

Les feux peuvent être allumés à l'aide de l'application du smartphone.

## ● Alerte de vitesse

Si vous configurez une limite de vitesse au préalable à l'aide de l'application du smartphone, une alerte est envoyée à l'application du smartphone quand la vitesse du véhicule dépasse cette limite.

## ● Géorepérage

Si la zone spécifiée est définie préalablement à l'aide de l'application du smartphone, une alerte est envoyée au smartphone par SMS, e-mail ou notification poussée quand le véhicule entre ou quitte cette zone.

## ● Couvre-feu

Si une heure spécifique de la journée est définie préalablement à l'aide de l'application du smartphone, une alerte est envoyée au smartphone par SMS, e-mail ou notification poussée quand le couvre-feu n'est pas respecté.

## ● Paramètres du véhicule

Vous pouvez modifier les paramètres des éléments tels que les «Rétroviseurs à repli automatique» et le «Délai d'extinction des phares après avoir quitté le véhicule» depuis l'application du smartphone.

## Unité de commande télématique (TCU) (le cas échéant)

**⚠ AVERTISSEMENT**

- **N'utilisez pas la TCU si des enfants, des personnes nécessitant des soins, des animaux, etc. se trouvent dans le véhicule. Même si la climatisation à distance est utilisée, il est possible que l'habitacle devienne trop chaud ou froid si le système s'arrête automatiquement ou pour une autre raison. La température de l'habitacle peut monter rapidement au soleil, ce qui crée un risque de coup de chaleur et de déshydratation. Par temps froid, par contre, la température de l'habitacle peut tomber rapidement. Quel que soit le scénario, la mort peut s'ensuivre dans le pire des cas.**
- **De plus, les enfants peuvent appuyer sur les contacteurs et les commandes et provoquer un accident pouvant entraîner des blessures, voire la mort.**

**⚠ ATTENTION**

- Quand vous utilisez la climatisation à distance, n'utilisez pas de housse pour voiture.

**📖 REMARQUE**

- Il est possible que les performances de la climatisation se détériorent dans les conditions suivantes:
  - Par temps extrêmement chaud
  - Sous les rayons chauds du soleil

**📖 REMARQUE**

- Par temps extrêmement froid
- La climatisation à distance s'éteint automatiquement après environ 10 minutes. La climatisation à distance peut être actionnée jusqu'à deux fois de suite.
- Utilisez la climatisation à distance conformément aux règlements nationaux ou locaux concernant les véhicules tournant au ralenti.

**Informations générales**

Nom de modèle: LE920A4-NA Auto  
FCC ID: R17LE920A4NA

Votre TCU fonctionne sur une fréquence radio relevant de la réglementation établie par la Commission fédérale des communications (FCC) (pour les véhicules vendus aux États-Unis). Ce dispositif est conforme à la partie 15 des réglementations de la FCC. Son fonctionnement est soumis aux deux conditions suivantes:

- Ce dispositif ne doit pas provoquer des interférences nuisibles.
- Ce dispositif doit accepter toute interférence reçue, y compris les interférences pouvant provoquer un fonctionnement non souhaité.

**⚠ ATTENTION**

- Tout changement ou modification apporté(e) à cet équipement et qui n'est pas expressément approuvé(e) par le fabricant peut annuler l'autorisation de la FCC d'utiliser cet équipement.

Avis de la FCC: Cet équipement a été testé et trouvé conforme aux limites d'un dispositif numérique de classe B, selon la partie 15 du règlement de la FCC. Ces limites sont désignées afin de fournir une protection raisonnable contre les interférences nuisibles dans une installation résidentielle.

Cet équipement génère, utilise et peut émettre de l'énergie de radiofréquence et, s'il n'est pas installé et utilisé conformément aux instructions, peut provoquer des interférences nuisibles aux communications radio.

Cependant, ceci ne garantit pas la non-apparition d'interférences dans une installation particulière.

Si l'équipement provoque des interférences nuisibles à la réception radio ou télévisée, ce qui peut être déterminé en allumant et en éteignant l'équipement, nous encourageons l'utilisateur à essayer de corriger les interférences en suivant une ou plusieurs des mesures suivantes:

- Réorienter ou déplacer l'antenne de réception.

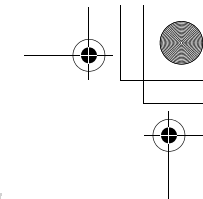
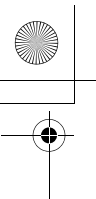

**3**

### Modifications du véhicule et courses automobiles

- Augmenter l'espace de séparation entre l'équipement et le récepteur.
- Brancher l'équipement dans une prise dépendant d'un circuit différent de celui auquel le récepteur est branché.
- Consulter le concessionnaire ou un technicien de radio/télévision expérimenté pour assistance.

### Modifications du véhicule et courses automobiles

N00301601218

Ce véhicule ne doit pas être modifié en utilisant des pièces autres que les pièces d'origine Mitsubishi Motors. Mitsubishi Motors conçoit et fabrique des véhicules de haute qualité en privilégiant la sécurité et la durabilité. Toute modification apportée à l'aide de pièces d'une autre marque que Mitsubishi Motors peut nuire à la performance, à la sécurité et/ou à la durabilité, et peut même violer certaines lois et/ou réglementations.

**TOUT ENDOMMAGEMENT OU PROBLÈME DE RENDEMENT RÉSULTANT DE MODIFICATIONS OU DE COURSES AUTOMOBILES NE SONT PAS COUVERTS PAR LA GARANTIE.**

Exemples de modifications de votre véhicule pouvant l'endommager ou provoquer des problèmes de rendement:

3-14 Renseignements généraux

- Montage de pièces autres que celles de Mitsubishi Motors
- Recours à du carburant ou des huiles et liquides non conformes
- Montage de pneus et de roues de taille incorrecte
- Modification apportée à l'alimentation, l'admission, l'échappement, aux émissions, à la suspension, au moteur, à la transmission ou aux systèmes de câblage électrique
- Modification de tout calculateur ou module de contrôle embarqué, y compris la reprogrammation et le remplacement ou l'ajout de puces

Veillez vous référer au manuel de garantie/d'entretien pour plus de détails au sujet de la couverture de la garantie.

### Installation des accessoires

N00301701293

#### ATTENTION

- Avant d'installer un accessoire électrique ou électronique, informez-vous auprès de votre concessionnaire agréé Mitsubishi Motors.

#### ATTENTION

- Votre véhicule est équipé d'un connecteur de diagnostic (connecteur de liaison de données) pour la vérification et l'entretien du système de commande électronique. Mitsubishi Motors ne recommande pas de raccorder un appareil autre que le Scan Tool à ce connecteur pour la réalisation des inspections et de l'entretien, car cela risquerait d'être à l'origine d'un problème inattendu. En outre, les dysfonctionnements provoqués par le raccordement d'un appareil autre que le Scan Tool risquent de ne pas être couverts par la garantie.
- L'installation d'accessoires, d'options, etc. ne doit pas transgresser les lois en vigueur et doit suivre les directives et les mises en garde qui figurent dans la documentation accompagnant ce véhicule. Seuls les accessoires agréés Mitsubishi Motors sont adaptés à votre véhicule.
- Une mauvaise installation de pièces électriques risque de provoquer un incendie. Veuillez vous reporter à la rubrique «Modifications apportées au système électrique ou de carburant» du présent manuel.

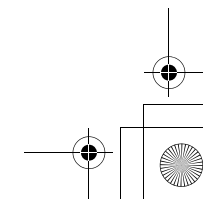
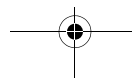
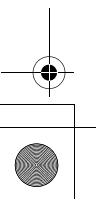



- L'utilisation d'un téléphone cellulaire ou d'un poste de radio à l'intérieur du véhicule sans une antenne externe peut causer une interférence du système électrique, ce qui pourrait nuire au bon fonctionnement de votre véhicule.
- N'utilisez pas de pneus et de roues qui ne répondent pas aux caractéristiques techniques.  
Reportez-vous à «Caractéristiques techniques» pour des informations concernant les dimensions des pneus et des jantes.

### **⚠ AVERTISSEMENT**

- **En conduisant, n'utilisez pas de téléphone cellulaire d'une façon qui pourrait entraver votre sécurité. Tout ce qui est susceptible de vous distraire, y compris l'utilisation d'un téléphone cellulaire, augmente les risques d'accidents. Consultez et respectez les lois relatives à l'utilisation des téléphones cellulaires en voiture en vigueur dans votre région.**

### **Point important!**

Compte tenu du nombre important de pièces de rechange et d'accessoires proposés sur le marché par différents fabricants, il n'est pas toujours possible pour un concessionnaire agréé Mitsubishi Motors de vérifier si l'ins-

tallation ou le montage de pièces ou accessoires autres que ceux de marque Mitsubishi Motors est susceptible d'altérer la sécurité de conduite de votre véhicule.

### **Modifications apportées au système électrique ou de carburant**

N00301800141

Mitsubishi Motors fabrique des véhicules de haute qualité qui privilégient la sécurité. Il est important de consulter un concessionnaire agréé Mitsubishi Motors avant de procéder au montage de tout accessoire risquant de modifier le système électrique ou le circuit d'alimentation.

### **⚠ ATTENTION**

- Veuillez consulter un concessionnaire agréé Mitsubishi Motors pour toute configuration ou modification d'accessoires.  
Si le câblage est modifié de sorte à être pincé dans la carrosserie ou si la méthode de montage est inadéquate (sans ajout de fusibles de protection, etc.), le bon fonctionnement des dispositifs électroniques pourrait être compromis, et cela pourrait provoquer un incendie, l'endommagement du véhicule ou un accident.

## Pièces d'origine Mitsubishi Motors

### **Pièces d'origine Mitsubishi Motors**

N00301400219

**3**

Les pièces d'origine Mitsubishi Motors sont conçues et fabriquées pour répondre à des critères de performance supérieurs et sont recommandées pour tous vos besoins d'entretien. Une panoplie d'accessoires est également offerte par votre concessionnaire agréé Mitsubishi Motors afin que vous puissiez personnaliser votre nouveau véhicule. Chaque véhicule Mitsubishi Motors comporte un choix d'accessoires autorisé Mitsubishi Motors parmi lesquels choisir afin de personnaliser votre nouveau véhicule selon vos préférences. Le chef du service des pièces et accessoires de votre concessionnaire agréé Mitsubishi Motors peut vous renseigner sur les divers systèmes audio, les systèmes de protection, ainsi que sur les accessoires pour l'intérieur et l'extérieur offerts pour votre modèle spécifique.

### **Réglementations californiennes concernant le perchlorate**

N00300100017

Certains composants de ce véhicule, tels que les modules de coussins gonflables, les dispo-

Renseignements généraux 3-15

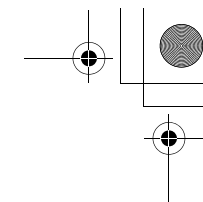
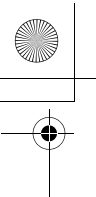

### Recommandations pour le rodage

sitifs de prétension de ceintures de sécurité ou les piles boutons peuvent contenir du perchlorate.

**3**

Des précautions spéciales peuvent être nécessaires.

Pour plus de renseignements, veuillez consulter [www.dtsc.ca.gov/hazardouswaste/perchlorate](http://www.dtsc.ca.gov/hazardouswaste/perchlorate).

### Recommandations pour le rodage

N00302600029

Grâce aux techniques évoluées utilisées pour la fabrication de votre voiture, vous pouvez utiliser votre véhicule neuf sans devoir passer par une longue période de rodage à faible vitesse.

Vous pourrez cependant retirer davantage de votre véhicule, sur les performances et la consommation, en prenant les précautions suivantes pendant les 500 premiers kilomètres (300 mi).

Conduisez votre véhicule à vitesse modérée durant la période de rodage.

- Évitez de faire monter le moteur en régime.

- Évitez la conduite agressive, avec démarrages rapides, accélérations soudaines, parcours prolongés à haute vitesse et freinages brusques. Un tel comportement aurait des effets préjudiciables sur le moteur, augmenterait la consommation de carburant et d'huile et pourrait provoquer à terme un dysfonctionnement des composants du moteur. Faites particulièrement attention de ne pas accélérer à fond en gamme basse (petites vitesses).

- Ne surchargez pas le véhicule. Respectez le nombre maximum de passagers spécifié.

Reportez-vous à la section «Précautions pour le chargement de l'espace utilitaire», page 6-11.

- Évitez de tirer une remorque ou un autre véhicule.

Reportez-vous à la section «Attelage d'une remorque», page 6-12.

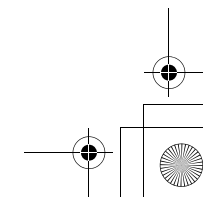
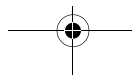
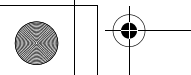
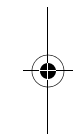
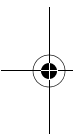

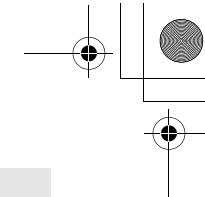
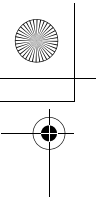

# Siège et systèmes de retenue

Sièges .....	4-2
Sièges et systèmes de retenue .....	4-3
Sièges avant .....	4-3
Sièges arrière .....	4-6
Sièges chauffants (le cas échéant) .....	4-8
Appuie-têtes .....	4-9
Pour créer un compartiment de chargement .....	4-12
Ceintures de sécurité .....	4-14
Utilisation de la ceinture de sécurité en cas de grossesse .....	4-22
Système prétendeur de ceinture de sécurité et limiteur de force ...	4-22
Systèmes de retenue pour enfants .....	4-23
Entretien et vérification des ceintures de sécurité .....	4-32
Système de retenue supplémentaire (SRS) - coussin de sécurité gonflable .....	4-32

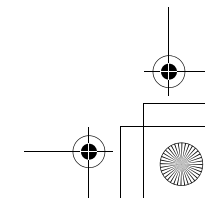
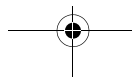
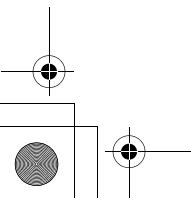
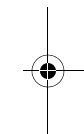
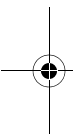

## Sièges

### Sièges

N00408401610

4

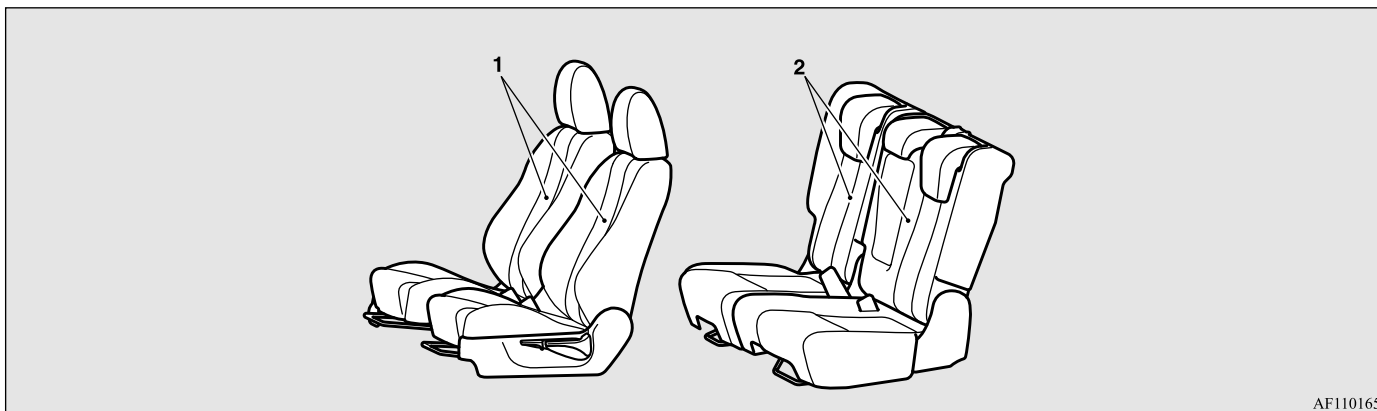

#### 1 - Siège avant

- Réglage du siège vers l'avant ou l'arrière → Page 4-4
- Réglage du dossier → Page 4-5
- Réglage de la hauteur du siège (siège du conducteur uniquement) → Page 4-6
- Accoudoir (le cas échéant) → Page 4-6

● Accoudoir (le cas échéant) → Page 4-8

#### 2 - Sièges arrière

- Réglage du siège vers l'avant ou l'arrière → Page 4-6
- Réglage du dossier → Page 4-7

4-2 Siège et systèmes de retenue

## Sièges et systèmes de retenue

N00401601277

Votre véhicule est muni de ceintures de sécurité et d'autres éléments conçus pour vous protéger et protéger vos passagers en cas d'accident.

Les ceintures de sécurité constituent l'équipement de sécurité le plus important. Lorsqu'elles sont portées de manière appropriée, les ceintures de sécurité peuvent réduire considérablement les risques de blessures graves ou mortelles dans divers types de collisions. Pour plus de protection en cas de collision frontale grave, votre véhicule est muni d'un système de retenue supplémentaire (SRS) avec coussins de sécurité gonflables pour les sièges du conducteur et des passagers. Les sièges, les appuie-têtes et les serrures de porte font également partie de l'équipement de sécurité qui doit être utilisé de manière appropriée.

Vérifiez toujours ce qui suit avant de prendre la route:

- Chaque occupant du véhicule porte sa ceinture de sécurité.
- Les bébés et les jeunes enfants doivent être attachés dans un système de retenue pour enfants adapté à leur taille et installé sur le siège arrière.

- Toutes les portes sont bien fermées et verrouillées.
- Les dossiers de siège sont à la position verticale et les appuie-têtes sont bien réglés.

L'équipement de sécurité n'empêche pas les blessures ni la mort en cas d'accident de véhicules motorisés. Cependant, vous pouvez contribuer à réduire les risques de blessure ou de mort en suivant les consignes de ce manuel.

### ⚠ AVERTISSEMENT

- **Ne placez pas d'objets sous les sièges. Ils pourraient empêcher le siège de se bloquer correctement, ce qui pourrait provoquer un accident. Les objets peuvent également endommager le siège ou d'autres éléments.**

## Sièges avant

N00401801484

Assurez-vous de reculer le siège du conducteur le plus loin possible, en veillant à toujours pouvoir enfoncer complètement les pédales, contrôler facilement le volant et conduire le véhicule en toute sécurité.

## Sièges et systèmes de retenue

Réglage du siège à commande manuelle



Réglage du siège à commande électrique



AFA117092

4

### ⚠ AVERTISSEMENT

- **N'essayez pas de régler la position du siège pendant que vous conduisez. Cela peut entraîner la perte de contrôle du véhicule et entraîner un accident.**
- **Après avoir réglé le siège, assurez-vous qu'il soit bien bloqué en position.**
- **Afin de réduire le risque de blessures graves, voire mortelles, occasionnées au conducteur par le déploiement du coussin de sécurité gonflable, portez toujours la ceinture de sécurité et réglez le siège du conducteur le plus loin possible vers l'arrière, tout en veillant à toujours pouvoir enfoncer complètement les pédales, contrôler facilement le volant et conduire le véhicule en toute sécurité.**

## Sièges avant

4

**AVERTISSEMENT**

- Pour réduire les risques de blessures graves ou mortelles occasionnées au passager avant par le déploiement du coussin de sécurité gonflable du passager, veillez à ce qu'il porte toujours la ceinture de sécurité et à ce qu'il règle le siège le plus en arrière possible.
- Les enfants de moins de 12 ans doivent toujours être assis à l'arrière et utiliser les systèmes de retenue pour enfants appropriés.

**ATTENTION**

- Les réglages du siège doivent être effectués par un adulte. Un accident inattendu pourrait se produire si un enfant règle lui-même les sièges.
- Ne placez ni coussin, ni objet similaire entre votre dos et le dossier de votre siège pendant la conduite. Cela réduirait l'efficacité des appuie-têtes en cas d'accident.
- Faites attention à ne pas vous coincer la main ou la jambe lorsque vous faites glisser les sièges.
- Prenez garde aux passagers à l'arrière lorsque vous inclinez ou faites glisser les sièges vers l'arrière.

**Réglage du siège vers l'avant ou l'arrière**

N00401901397

**Réglage du siège à commande manuelle**

Tirez sur la manette de réglage du siège et faites glisser le siège vers l'avant ou vers l'arrière jusqu'à la position souhaitée. Relâchez la manette de façon à ce que le siège se verrouille en position.

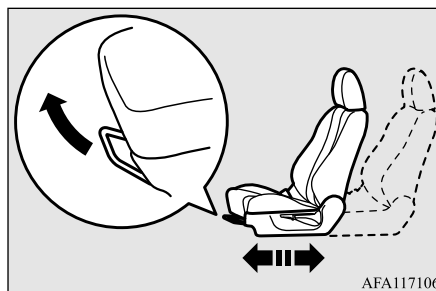
**AVERTISSEMENT**

- Pour vous assurer que le siège est correctement verrouillé, essayez de le faire avancer ou reculer sans utiliser la manette de réglage.

**Réglage du siège à commande électrique (siège du conducteur uniquement)**

Appuyez sur le bouton vers l'avant ou vers l'arrière pour déplacer le siège à la position souhaitée. Relâchez le bouton de façon à ce que le siège se verrouille en position.

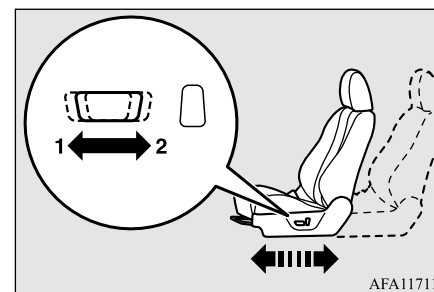

- 1- En avant (vers l'avant du véhicule)
- 2- En arrière (vers l'arrière du véhicule)

**REMARQUE**

- Pour éviter de décharger complètement la batterie, déplacez le siège à commande électrique lorsque le moteur tourne.

## Réglage des dossiers

N00402001441

### Réglage du siège à commande manuelle

Pour régler l'angle du dossier, inclinez-vous légèrement vers l'avant, tirez doucement sur le levier de verrouillage du dossier, puis inclinez-vous vers l'arrière dans la position souhaitée et relâchez le levier. Le dossier doit se verrouiller en position.

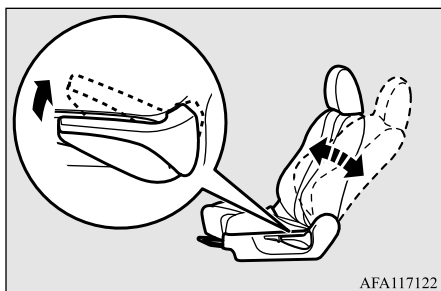

## ⚠ ATTENTION

- Le mécanisme d'inclinaison utilisé dans le dossier de siège fonctionne à l'aide d'un ressort, qui ramène rapidement le dossier de siège à la position verticale lorsque le levier de verrouillage est actionné. Lorsque vous tirez sur ce levier, asseyez-vous le plus près possible du dossier ou retenez le dossier de siège avec la main pour en contrôler le mouvement de retour.

### Réglage du siège à commande électrique (siège du conducteur uniquement)

Actionnez le bouton dans le sens des flèches pour régler le dossier.

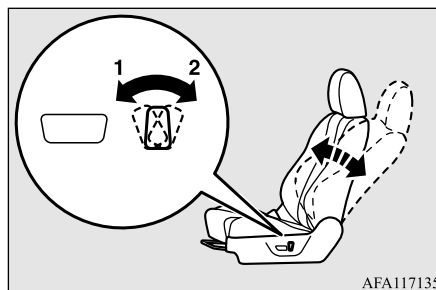

- 1- Vers l'avant
- 2- Vers l'arrière

## 📖 REMARQUE

- Pour éviter de décharger complètement la batterie, déplacez le siège à commande électrique lorsque le moteur tourne.

## ⚠ AVERTISSEMENT

- **Pour réduire les risques de blessures graves ou mortelles en cas d'accident ou d'arrêt soudain, tous les dossiers de siège doivent être en position verticale lorsque le véhicule est en mouvement.**  
Les performances des ceintures de sécurité peuvent être gravement affectées en cas d'accident si les dossiers de siège sont inclinés. Plus le dossier est incliné, plus les performances de la ceinture de sécurité sera défavorablement affectée. En cas d'accident, si la ceinture de sécurité n'est pas correctement placée contre votre corps, vous pourriez glisser sous la ceinture et souffrir des blessures graves ou mortelles.

## Sièges arrière

### Réglage de la hauteur du siège (siège du conducteur uniquement)

N00402101295

4

### Réglage du siège à commande manuelle

Actionnez la manette à plusieurs reprises pour relever ou abaisser le siège.

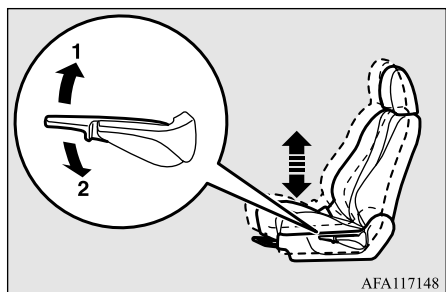

- 1- Relevez
- 2- Abaissez

### Réglage du siège à commande électrique

Actionnez le bouton dans le sens des flèches pour relever ou abaisser le siège.

4-6 Siège et systèmes de retenue

### REMARQUE

- Pour éviter de décharger complètement la batterie, déplacez le siège à commande électrique lorsque le moteur tourne.

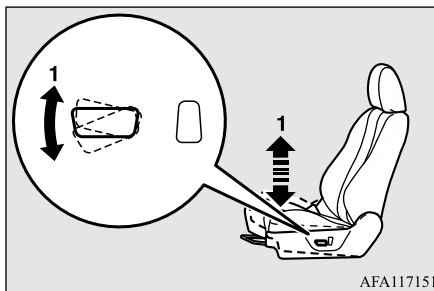

- 1- Soulevez ou abaissez l'extrémité avant du coussin de siège

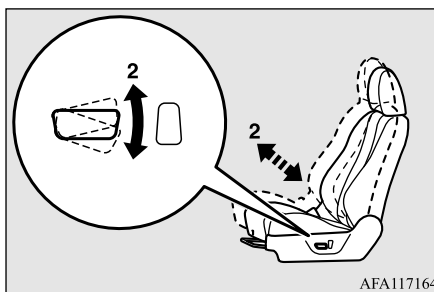

- 2- Soulevez ou abaissez le siège

### Accoudoir (le cas échéant)

N00402301095

Le couvercle situé sur le compartiment de console du plancher peut être déplacé vers l'avant et vers l'arrière et utilisé comme accoudoir.

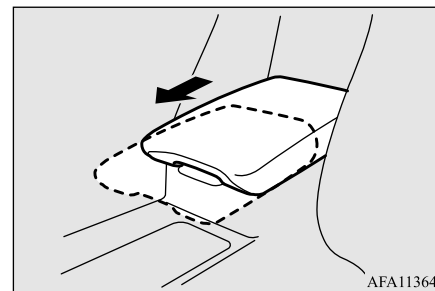

### Sièges arrière

N00402501273

Lorsque vous vous asseyez sur le siège arrière, réglez les appuie-têtes à une hauteur appropriée à laquelle ils se bloquent en position. Reportez-vous à la section «Appuie-têtes», page 4-9.



## Réglage du siège vers l'avant ou l'arrière

Tirez sur la manette de réglage du siège et faites glisser le siège vers l'avant ou vers l'arrière jusqu'à la position souhaitée. Relâchez la manette de façon à ce que le siège se verrouille en position.

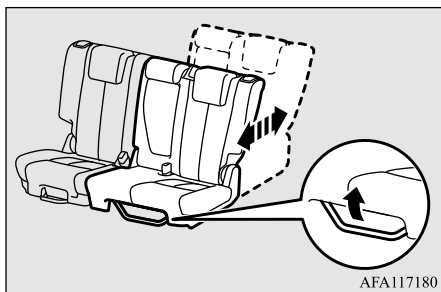

AFA117180

### REMARQUE

- Vous pouvez régler le siège vers l'avant ou l'arrière des deux côtés séparément.

### AVERTISSEMENT

- Pour vous assurer que le siège est correctement verrouillé, essayez de le faire avancer ou reculer sans utiliser la manette de réglage.

### ATTENTION

- En faisant glisser le siège arrière vers l'arrière, veillez à ce qu'il n'y ait pas d'objets derrière le siège.

## Réglage des dossiers

N00402801032

Tirez le levier vers le haut et réglez le dossier à la main dans la position souhaitée avant de relâcher le levier. Le dossier doit se verrouiller en position.

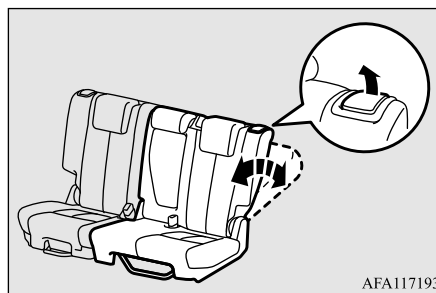

AFA117193

### ATTENTION

- Si votre véhicule est équipé d'un accoudoir et que le dossier du siège est incliné lors de l'utilisation du porte-boisson, la boisson peut se renverser. Si des boissons chaudes se répandent, vous pourriez vous brûler.

### REMARQUE

- Vous pouvez régler le dossier vers l'avant ou l'arrière des deux côtés séparément.
- Si votre véhicule est équipé d'un cache de compartiment de chargement, vous ne pouvez pas incliner les dossiers à moins d'installer le cache en position arrière ou de le retirer.  
Reportez-vous à la section «Couvercle du compartiment de chargement», page 5-249.

4

### AVERTISSEMENT

- Pour réduire les risques de blessures graves ou mortelles en cas d'accident ou d'arrêt soudain, tous les dossiers de siège doivent être en position verticale lorsque le véhicule est en mouvement.
- Les performances des ceintures de sécurité peuvent être gravement affectées en cas d'accident si les dossiers de siège sont inclinés. Plus le dossier est incliné, plus les performances de la ceinture de sécurité sera défavorablement affectée. En cas d'accident, si la ceinture de sécurité n'est pas correctement placée contre votre corps, vous pourriez glisser sous la ceinture et souffrir des blessures graves ou mortelles.
- Lorsqu'une personne s'assied sur le siège arrière central, les deux côtés des sièges arrière doivent avoir la même position avant/arrière et le même angle de dossier.

## Sièges chauffants (le cas échéant)

### Accoudoir (le cas échéant)

N00403001347

Pour utiliser l'accoudoir, abaissez-le comme indiqué.

L'accoudoir comporte un porte-gobelet.

4

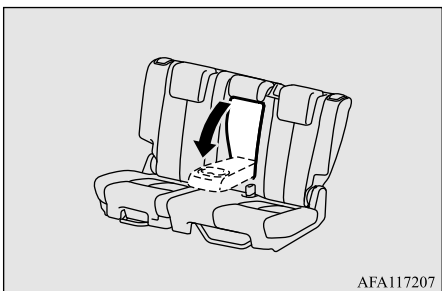

AFA117207

### ⚠ ATTENTION

- Ne vous asseyez jamais sur un accoudoir. Vous pourriez endommager l'accoudoir.

### Sièges chauffants (le cas échéant)

N00404201027

Vous pouvez utiliser les sièges chauffants lorsque le commutateur d'allumage ou le mode de fonctionnement se trouve sur ON (marche).

### ⚠ AVERTISSEMENT

- Les personnes incapables de ressentir les changements de température ou la douleur au niveau de la peau en raison de l'âge, d'une maladie, d'une blessure, de médicaments, de la consommation d'alcool, de la fatigue ou autre condition physique ou si elles ont une peau sensible peuvent souffrir de brûlures quand elles utilisent le siège chauffant, même à basse température. Pour réduire le risque de brûlure, les personnes atteintes de telles conditions doivent faire attention lors de l'utilisation du siège chauffant.

### ⚠ ATTENTION

- Éteignez les sièges chauffants quand vous ne les utilisez pas.
- Sélectionnez la position «HI» (élevée) pour un chauffage rapide. Une fois le siège réchauffé, sélectionnez la position «LO» (basse) pour le maintenir à la bonne température. La température d'un siège chauffant peut varier légèrement en cours d'utilisation. Ces variations sont causées par le thermostat interne du siège chauffant et n'indiquent en aucun cas que vos sièges chauffants sont défectueux.
- Ne placez jamais d'objets lourds sur le siège et n'y enfoncez jamais d'objets pointus comme des épingles, des aiguilles, etc.

### ⚠ ATTENTION

- Ne couvrez pas le siège d'une couverture, d'un coussin ou d'autres matières isolantes si vous utilisez le siège chauffant; ceci pourrait provoquer la surchauffe de l'élément chauffant.
- Lorsque vous nettoyez le siège, n'utilisez pas de benzine, de kérosène, d'essence, d'alcool ni aucun autre solvant organique; vous risquez d'endommager non seulement la surface du siège, mais également l'élément chauffant.
- Si de l'eau ou tout autre liquide est renversé sur le siège, laissez-le sécher complètement avant de faire fonctionner le siège chauffant.
- Si vous remarquez une anomalie dans le fonctionnement du siège chauffant, coupez immédiatement le chauffage.

### 📖 REMARQUE

- N'utilisez pas les sièges chauffants pendant une période prolongée lorsque le moteur ne tourne pas, sous peine de décharger la batterie.

### Pour les sièges avant

Actionnez l'interrupteur comme indiqué par les flèches. Le témoin (A) s'allume lorsque le chauffage est en marche.

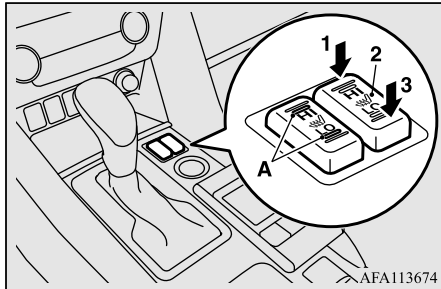

- 1 (HI) - Chauffage à température élevée (pour chauffage rapide)
- 2 OFF - Chauffage éteint (éteint)
- 3 (LO) - Chauffage à basse température (pour garder le siège chaud)

### Pour les sièges extérieurs arrière

Chaque fois que vous appuyez sur l'interrupteur, le mode passe au mode suivant dans l'ordre suivant: OFF → HI → LO → OFF.

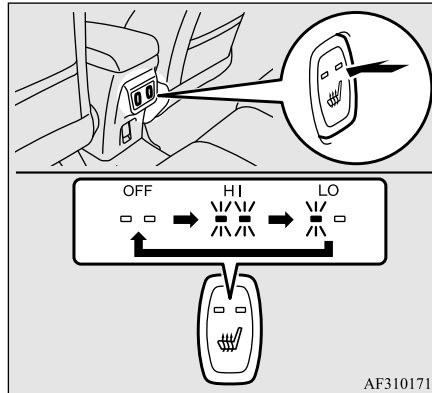

- OFF - Chauffage éteint
- HI - Chauffage à température élevée (pour chauffage rapide)
- LO - Chauffage à basse température (pour garder le siège chaud)

### REMARQUE

- L'interrupteur du siège arrière revient automatiquement à l'arrêt après l'arrêt du moteur.

### Appuie-têtes

N00404301640

Les appuie-têtes peuvent réduire le risque de coup de fouet cervical en cas de collision arrière.

### Appuie-têtes

Les appuie-têtes livrés avec votre véhicule sont illustrés ci-après.

Pour maximiser l'efficacité des appuie-têtes, réglez le dossier de votre siège en position verticale et ajustez correctement l'appuie-tête. Gardez le dos contre le dossier et la tête près de l'appuie-tête.

4

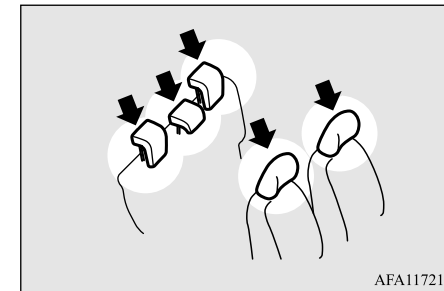

## Appuie-têtes

4

**AVERTISSEMENT**

- Si vous conduisez sans appuie-tête, vos passagers et vous risquez de subir des blessures graves voire mortelle en cas d'accident. Pour réduire le risque de blessures en cas d'accident, assurez-vous que les appuie-têtes sont toujours installés et positionnés correctement quand le siège est occupé.
- Afin de limiter les risques de blessures à la nuque lors d'une collision arrière, réglez le dossier du siège à la verticale et l'appuie-tête à la position correcte avant de prendre la route. Le conducteur ne doit jamais régler son siège pendant la conduite.
- Ne placez jamais de coussin ou similaire sur le dossier. Ceci pourrait nuire au bon fonctionnement de l'appuie-tête en augmentant la distance entre votre tête et l'appuie-tête.

**Réglage de la hauteur de l'appuie-tête****Sièges avant et sièges extérieurs arrière**

Pour réduire le risque de blessures en cas d'accident, réglez la hauteur de l'appuie-tête de façon à ce que la partie centrale se trouve au niveau de vos oreilles lorsque vous êtes assis. Si l'appuie-tête n'atteint pas le niveau des oreilles d'une personne de grande taille assise sur le siège, il est indispensable de remonter l'appuie-tête à sa position bloquée la plus haute.

- Pour remonter l'appuie-tête, tirez-le directement vers le haut.
- Pour abaisser l'appuie-tête, appuyez dessus tout en appuyant sur le bouton de verrouillage (A) dans le sens indiqué par la flèche.
- Après avoir réglé la hauteur, appuyez sur l'appuie-tête pour vous assurer qu'il soit bien bloqué en position.

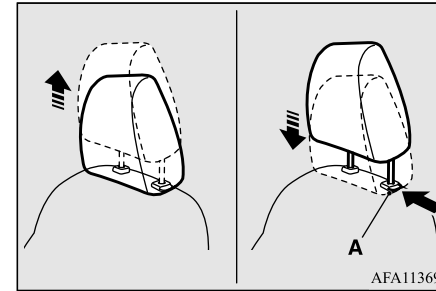
**Sièges extérieurs arrière**

Pour relever l'appuie-tête, déplacez-le vers le haut, puis poussez la partie inférieure de l'appuie-tête vers l'arrière.

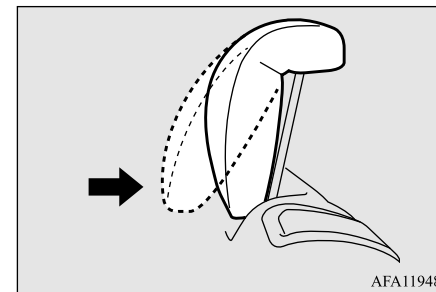

## Siège arrière central

Pour réduire le risque de blessure en cas d'accident, tirez l'appuie-tête en position verrouillée.

- Pour relever l'appuie-tête, déplacez-le vers le haut.
- Une fois le réglage effectué, appuyez sur l'appuie-tête pour le faire descendre et assurez-vous qu'il soit bien bloqué en position.
- Pour abaisser l'appuie-tête, déplacez-le vers le bas tout en appuyant sur le bouton de réglage de la hauteur (A) dans le sens de la flèche.

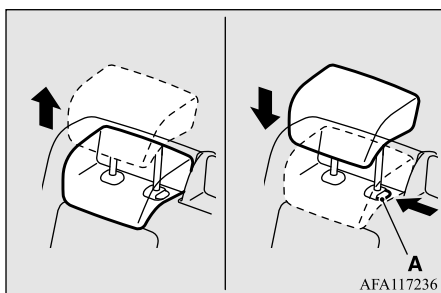

## Pour retirer

Appuyez sur le bouton de verrouillage (A) dans le sens indiqué par les flèches. Tirez ensuite l'appuie-tête vers le haut pour l'extraire du dossier.

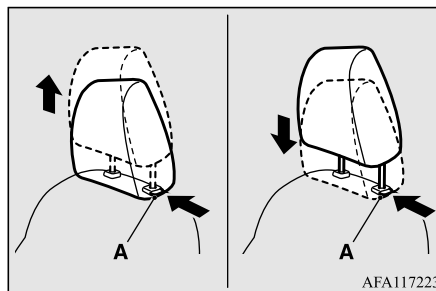

## AVERTISSEMENT

- Afin de réduire les risques de blessures à la nuque lors d'un accident, il faut toujours veiller à ce que les appuie-têtes soient montés correctement et réglés à la position idéale avant de prendre la route.

## AVERTISSEMENT

- Lorsqu'une personne s'assied sur le siège arrière, réglez l'appuie-tête sur une hauteur à laquelle il se bloque en position. Pensez à faire ces réglages avant de prendre la route. Dans le cas contraire, les passagers du véhicule pourraient subir de graves blessures lors d'une collision.

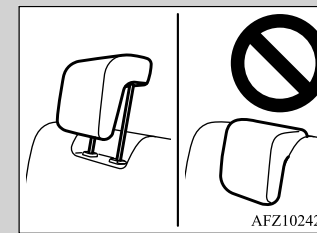

4

## REMARQUE

- Si l'appuie-tête d'un siège avant touche la garniture de toit et ne peut pas être enlevé, inclinez le dossier légèrement vers l'arrière. Reportez-vous à la section «Réglage des dossiers», page 4-5.
- Pour enlever l'appuie-tête du siège arrière gauche ou droit, inclinez le dossier légèrement vers l'avant. Reportez-vous à la section «Sièges arrière», page 4-6.

## Pour créer un compartiment de chargement

### Installation

#### REMARQUE

- Avant d'installer l'appui-tête sur le siège arrière gauche ou droit, inclinez le dossier légèrement vers l'avant. Reportez-vous à la section «Sièges arrière», page 4-6.

4

Vérifiez d'abord que la tige de l'appui-tête portant les encoches (B) est positionnée vers l'orifice équipé du bouton de verrouillage (A), puis insérez l'appui-tête dans le dossier. Ensuite, insérez-le dans le dossier. Enfoncez l'appui-tête tout en appuyant sur le bouton de verrouillage (A) jusqu'à ce que l'appui-tête se bloque en position.

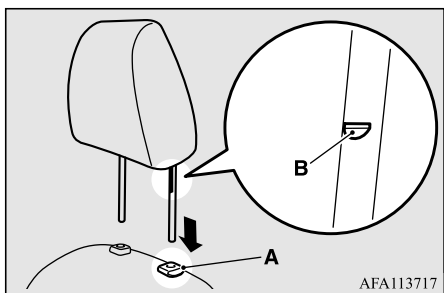

### ATTENTION

- Vérifiez que le bouton de verrouillage (A) ressorte bien comme sur l'illustration. Tirez ensuite l'appui-tête vers le haut pour vous assurer qu'il soit bien bloqué en position et qu'il ne ressortira pas du dossier.

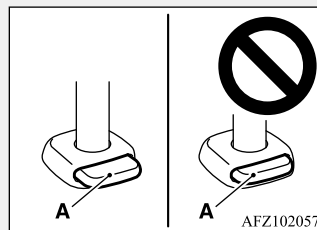

- La forme et la taille de l'appui-tête varient selon le siège utilisé. Utilisez toujours l'appui-tête correct fourni pour ce siège particulier et n'installez pas l'appui-tête dans le mauvais sens.



## Pour créer un compartiment de chargement

N00405501131

### AVERTISSEMENT

- Ne réglez jamais les sièges pour créer un compartiment de chargement quand le véhicule est en déplacement ou en pente. Les sièges pourraient se déplacer bien au-delà de ce qui est nécessaire ou bouger soudainement et provoquer un accident et/ou des blessures graves.
- Lorsque vous redressez un dossier préalablement replié, veillez à bien le reverrouiller en position. Si le siège n'est pas verrouillé correctement, il pourrait se déplacer et provoquer un accident grave.
- N'autorisez personne à voyager dans le compartiment de chargement lorsque le véhicule est en mouvement. Tout passager qui n'est pas correctement assis ou attaché peut subir des blessures graves voire mortelles lors d'un accident.

**ATTENTION**

- Dans le compartiment de chargement, ne chargez pas de bagages à un niveau plus élevé que la partie supérieure des sièges, et assurez-vous que les bagages soient fermement attachés. Une vision arrière restreinte ou la projection d'objets dans l'habitacle pendant un freinage brusque peuvent provoquer un accident et/ou des blessures graves.
- Les sièges devraient toujours être manipulés par des adultes. Le réglage des sièges par un enfant pourrait provoquer un accident inattendu.
- Faites attention à ne pas vous coincer la main ou la jambe lorsque vous réglez les sièges. Cela risquerait de vous blesser.

**REMARQUE**

- Quand le dossier d'un siège avant est incliné, remettez-le en position relevée avant de vous mettre en route.

**Rabattement des dossiers arrière vers l'avant**

N00405701162

Les dossiers arrière peuvent être rabattus pour créer un compartiment de chargement supplémentaire.

**REMARQUE**

- Vous pouvez rabattre séparément le côté droit et le côté gauche du siège arrière.

**Rabattement des dossiers**

1. Quand vous rabattez le siège arrière gauche, rangez la ceinture de sécurité du siège arrière central.  
Reportez-vous à la section «Ceinture de sécurité amovible du siège arrière central», page 4-17.
2. Abaissez les appuie-têtes du siège arrière à leur position la plus basse.  
Reportez-vous à la section «Appuie-têtes», page 4-9.
3. Placez les boucles dans les pochettes.

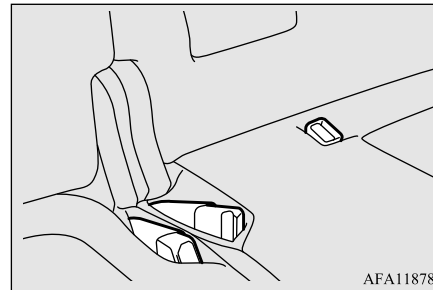

AFA118783

4. Réglez le siège arrière sur sa position la plus vers l'arrière.

**Pour créer un compartiment de chargement**

Reportez-vous à la section «Sièges arrière», page 4-6.

**REMARQUE**

- Si vous ne déplacez pas le siège arrière à sa position la plus reculée vers l'arrière, il est possible que des éléments tombent dans l'espace entre le siège arrière et le plancher du compartiment de chargement.

**4**

5. Tirez le levier (A) vers le haut et repliez le dossier vers l'avant.

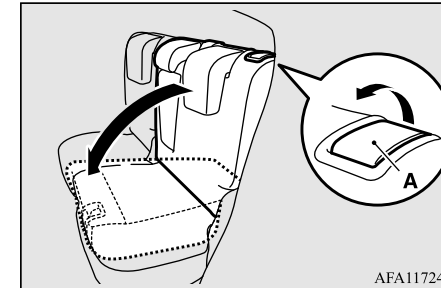

AFA117249

**Redressement des dossiers**

1. Redresser le dossier jusqu'à ce qu'il soit correctement verrouillé en position.
2. Veillez à ce que le dossier soit bien verrouillé en position.

## Ceintures de sécurité

## Ceintures de sécurité

N00406001553

4

Les ceintures de sécurité sont installées dans votre véhicule afin d'aider à réduire le risque de blessure du conducteur et du passager en cas d'accident. Toujours porter les ceintures de sécurité fournies.

Veuillez parcourir l'information suivante avec soin pour l'usage adéquat de la ceinture de sécurité.

## ⚠ AVERTISSEMENT

- Afin d'aider à réduire le risque de blessure ou de mort en cas d'accident, les ceintures de sécurité et les systèmes de retenue pour enfants doivent toujours être utilisés. Reportez-vous à la section «Systèmes de retenue pour enfants», page 4-23 pour toute information supplémentaire.
- N'utilisez jamais une ceinture de sécurité pour attacher plus d'une personne.
- Ne transportez jamais un nombre de personnes supérieur au nombre de ceintures de sécurité dont le véhicule est équipé.
- Réglez toujours la ceinture de sécurité à la taille de la personne qui la porte.
- Placez toujours la ceinture épaulière par-dessus l'épaule et en travers de la poitrine. Ne la placez jamais derrière vous ou sous votre bras.
- Portez toujours la ceinture sous-abdominale le plus bas possible au niveau du bassin, et non de la taille.

4-14 Siège et systèmes de retenue

## ⚠ AVERTISSEMENT

- N'insérez jamais aucun objet étranger, comme un morceau de plastique, un trombone, ou bouton ou une pièce dans la boucle de la ceinture de sécurité.



- Ne jamais modifier ou changer les ceintures de sécurité dans votre véhicule.
- Afin de réduire le risque de blessures graves, voire mortelles, occasionnées au conducteur par le déploiement du coussin de sécurité gonflable, portez toujours la ceinture de sécurité et réglez le siège du conducteur le plus loin possible vers l'arrière, tout en veillant à toujours pouvoir enfoncer complètement les pédales, contrôler facilement le volant et conduire le véhicule en toute sécurité.

## ⚠ AVERTISSEMENT

- Afin de réduire le risque de blessures graves, voire mortelles, du passager du siège avant lors du déploiement du coussin de sécurité gonflable, assurez-vous que le passager porte toujours correctement sa ceinture de sécurité, qu'il demeure assis dans le siège en position verticale avec le dos bien appuyé contre le dossier et qu'il recule son siège le plus loin possible vers l'arrière. Reportez-vous à la section «Système de retenue supplémentaire (SRS) - coussin de sécurité gonflable», page 4-32 pour toute information supplémentaire.
- Ne tenez jamais un bébé ou un enfant dans vos bras ou sur vos genoux pendant que le véhicule roule, même lorsque vous portez la ceinture de sécurité. Ne placez jamais la ceinture de sécurité que vous portez, ou toute partie de cette dernière, autour du bébé ou de l'enfant. Le non-respect de ces instructions simples pourrait entraîner un risque de blessures graves ou mortelles pour votre enfant en cas d'accident ou de freinage brusque.



## Ceintures de sécurité

**⚠ AVERTISSEMENT**

- Les enfants âgés de moins de 12 ans doivent toujours être assis à l'arrière et être attachés de façon appropriée. Cela a pour effet de réduire le risque de blessures graves ou de mort en cas d'accident, plus particulièrement à la suite du déploiement du coussin de sécurité gonflable du côté du passager avant. Reportez-vous à la section «Systèmes de retenue pour enfants», page 4-23 pour toute information supplémentaire.
- Tout enfant trop petit pour porter une ceinture de sécurité doit être installé dans un système de retenue pour enfants approprié.
- Les bébés DOIVENT être installés dans un siège de sécurité pour enfants orienté vers l'arrière et placé sur le siège arrière.
- En cas d'accident, tous les ensembles de ceintures de sécurité, y compris les rétracteurs et les ferrures, doivent être examinés par un concessionnaire agréé Mitsubishi Motors afin de déterminer s'il est nécessaire de les remplacer.

**Instructions concernant la ceinture de sécurité**

N00406201542

Tous les sièges sont équipés d'une ceinture de sécurité comprenant un ensemble ceinture épaulière et ceinture sous-abdominale avec rétracteur à verrouillage d'urgence.

Ce système est conçu pour offrir le maximum de confort et de sécurité aux occupants. Le dispositif permet une pleine extension et une rétraction automatique des ceintures lors du fonctionnement normal du véhicule. Le capteur contenu dans l'enrouleur de ceinture de sécurité est conçu pour verrouiller l'enrouleur en cas de changement brusque dans le mouvement du véhicule.

**REMARQUE**

- Pour les instructions d'installation du système de retenue pour enfants utilisé avec une ceinture de sécurité, reportez-vous à la section «Installation d'un système de retenue pour enfants avec ceinture de sécurité», page 4-29.

1. Les occupants doivent toujours être bien calés au fond de leur siège et assis en position verticale. Afin de réduire le risque de blessures graves ou mortelles occasionnées par le déploiement du coussin de sécurité gonflable, reculez le siège du conducteur le plus loin possible, sur une position qui vous permet toujours d'enfoncer complètement les pédales, de contrôler facilement le volant et de conduire le véhicule en toute sécurité. Le siège du passager avant doit aussi être reculé le plus loin possible. Reportez-vous à la section «Système de retenue supplémentaire (SRS) - coussin de sécurité gonflable», page 4-32. Reportez-vous aussi à la section «Réglage du siège vers l'avant ou l'arrière», page 4-4.



## Ceintures de sécurité

4

### ⚠ AVERTISSEMENT

● Pour réduire les risques de blessures graves ou mortelles en cas d'accident ou d'arrêt soudain, tous les dossiers de siège doivent être en position verticale lorsque le véhicule est en mouvement.

Les performances des ceintures de sécurité peuvent être gravement affectées en cas d'accident si les dossiers de siège sont inclinés. Plus le dossier est incliné, plus les performances de la ceinture de sécurité sera défavorablement affectée. En cas d'accident, si la ceinture de sécurité n'est pas correctement placée contre votre corps, vous pourriez glisser sous la ceinture et souffrir des blessures graves ou mortelles.

2. Avant d'utiliser la ceinture de sécurité du siège arrière central, assurez-vous que l'ancrage amovible est correctement attaché et que la ceinture de sécurité n'est pas tordue. Pour plus de détails, reportez-vous à la page 4-17.

3. Saisissez la languette et glissez-la le long de la sangle de façon à pouvoir l'ajuster facilement contre votre corps.



4. Tirez lentement sur la ceinture de sécurité afin de la dérouler tout en maintenant la languette de métal dans la boucle jusqu'à ce qu'un «déclic» se produise. Tirez sur la ceinture pour vous assurer que la languette est bloquée correctement dans la boucle.

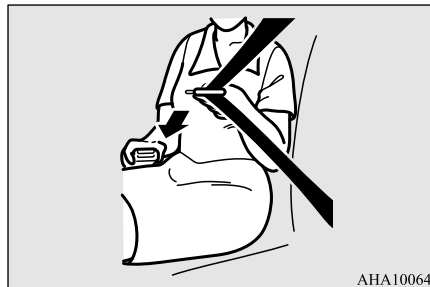

### 📖 REMARQUE

● Si la ceinture de sécurité se bloque dans l'enrouleur et qu'il est impossible de la dérouler, tirez une fois et avec force sur celle-ci, puis laissez-la se rétracter complètement. Tirez ensuite à nouveau sur la ceinture, mais cette fois en douceur.

5. Placez toujours la sangle abdominale de la ceinture le plus bas possible et ajustez-la au niveau des hanches. Tirez la partie épaulière de la ceinture vers le haut pour éviter qu'elle ne soit trop lâche dans la portion sous-abdominale.



## REMARQUE

- À l'exception de la ceinture de sécurité du conducteur, les ceintures de sécurité de tous les autres sièges sont équipées d'une fonction de rétracteur à verrouillage automatique (RVA). Si vous déroulez complètement la ceinture de sécurité de l'enrouleur, l'enrouleur passe en mode de mise en place de siège d'enfant avec rétracteur à verrouillage automatique (RVA) (reportez-vous à la page 4-29).  
Lorsque la fonction de rétracteur à verrouillage automatique (RVA) a été activée, la ceinture de sécurité pourra seulement se rétracter. Dans ce cas, laissez la ceinture s'enrouler complètement, puis tirez à nouveau sur la ceinture et répétez les étapes 1 à 4.

## AVERTISSEMENT

- Assurez-vous que la portion de la ceinture sous-abdominale est bien ajustée et qu'elle se trouve le plus bas possible au niveau des hanches et non de la taille. Le non-respect de ces instructions peut, en cas d'accident, entraîner des blessures graves ou mortelles.
- Assurez-vous que la sangle de la ceinture de sécurité n'est pas tordue lorsque vous la portez. Si la sangle est tordue, les performances de la ceinture de sécurité pourraient s'en voir affectées.

6. Pour relâcher la ceinture, appuyez sur le bouton de la boucle et laissez la ceinture s'enrouler.

Si la ceinture ne s'enroule pas normalement, tirez-la et vérifiez que la sangle ne présente pas de faux-plis et qu'elle n'est pas tordue. Veillez à ce qu'elle reste bien plane sans se tordre lorsqu'elle s'enroule.

## REMARQUE

- En cas d'encrassement de la ceinture de sécurité (A) ou de l'anneau (B), la ceinture risque de ne pas s'enrouler normalement. Si la ceinture de sécurité et l'anneau sont sales, nettoyez-les à l'aide d'une solution composée de savon doux ou de détergent.

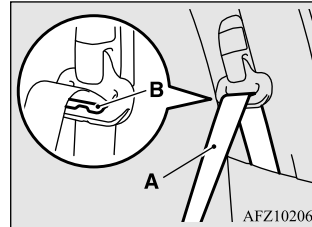

## Ceinture de sécurité amovible du siège arrière central

N00409900051

La ceinture de sécurité du siège arrière central peut être détachée pour rabattre le siège arrière côté gauche.

Cette ceinture de sécurité doit être portée correctement conformément à l'illustration.

4

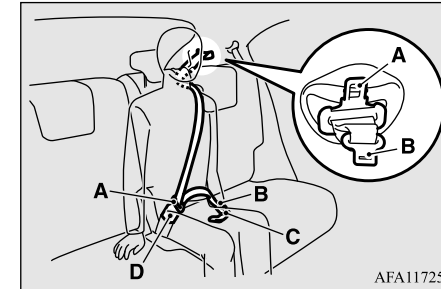

## AVERTISSEMENT

- Ne détachez jamais la ceinture de sécurité du siège arrière central, sauf quand vous rabattez le dossier du siège arrière côté gauche. L'utilisation de la ceinture de sécurité du siège arrière central alors que l'ancrage amovible est décroché augmente le risque de blessures graves ou mortelles en cas d'accident. Veillez à ce que la petite languette (B) soit correctement insérée dans l'ancrage amovible (C) avant d'utiliser la ceinture de sécurité centrale.

## Ceintures de sécurité

### Pour attacher

**4**

1. Retirez l'ancrage amovible (C) entre le dossier et le coussin de siège.
2. Retirez la languette (A), puis retirez la petite languette (B) en l'inclinant comme illustré.

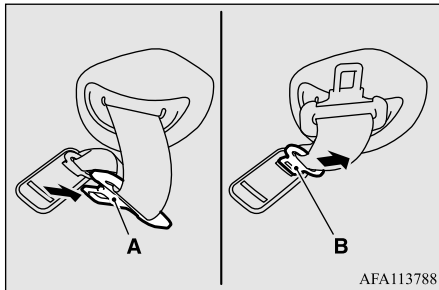

### REMARQUE

- Si vous tirez trop fort sur la languette, vous pourriez endommager la garniture intérieure.

3. Tirez lentement la ceinture de sécurité et passez-la dans le guide de ceinture de sécurité (E), en tournant la languette (A) vers l'avant.

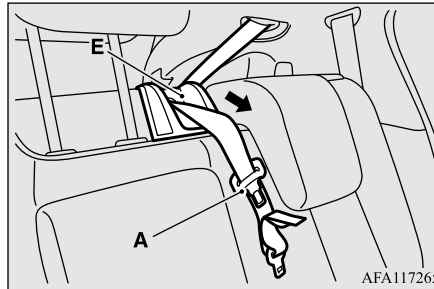

4. Tirez lentement sur la petite languette (B) et insérez-la dans l'ancrage amovible (C) jusqu'à ce que vous entendiez un déclic. Veillez à ce que la ceinture de sécurité ne soit pas vrillée.

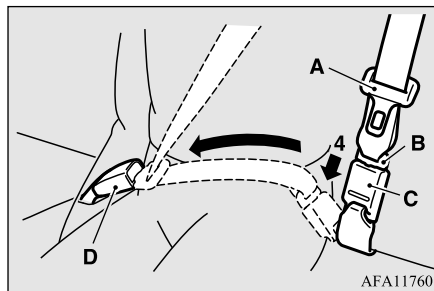

### REMARQUE

- Si la ceinture de sécurité se bloque dans l'enrouleur et qu'il est impossible de la dérouler, tirez une fois et avec force sur celle-ci, puis laissez-la se rétracter complètement. Tirez ensuite à nouveau sur la ceinture, mais cette fois en douceur.
- Vous pouvez boucler la ceinture de sécurité en insérant la languette (A) dans la boucle (D) comme pour les autres ceintures.
- Si la ceinture de sécurité passe en mode d'installation de système de retenue pour enfants à rétracteur à verrouillage automatique (RVA) et ne peut pas être extraite, détachez la languette (A) et reculez le siège arrière complètement vers l'arrière. Reportez-vous à la section «Installation d'un système de retenue pour enfants avec ceinture de sécurité», page 4-29.

### Pour détacher

1. Maintenez la ceinture de sécurité centrale, insérez la languette (A) dans la fente (F) de l'ancrage amovible (C) pour relâcher la ceinture de sécurité de l'ancrage amovible.

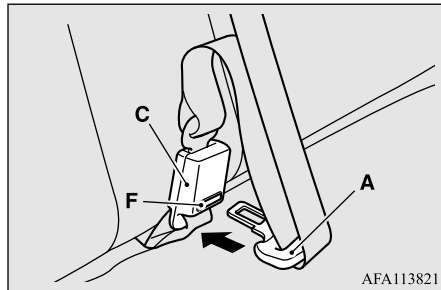

2. Faites passer la ceinture de sécurité par le guide de ceinture de sécurité (E), puis rétractez-la complètement vers la garniture arrière.

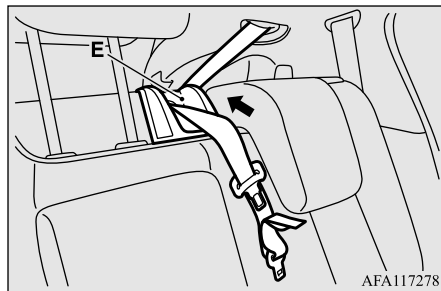

3. Une fois la ceinture de sécurité complètement rétractée, insérez la petite languette (B) dans la fente supérieure (G) et la languette (A) dans la fente inférieure (H).

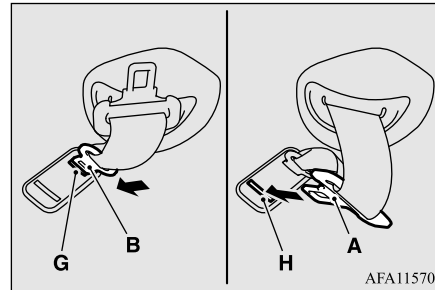

4. Rangez l'ancrage amovible entre le dossier et le coussin de siège.

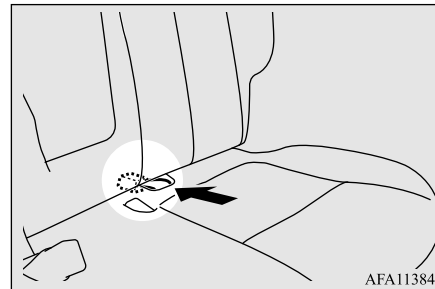

### Témoin/rappel de ceinture de sécurité non bouclée du conducteur

N00418401411

4

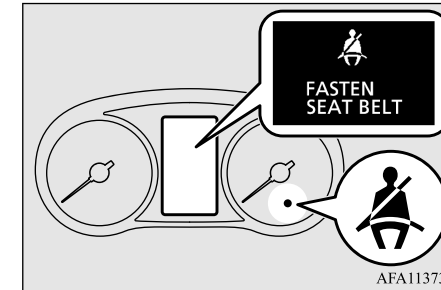

Un signal sonore et un témoin d'avertissement sont utilisés pour rappeler au conducteur de boucler sa ceinture.

Si le commutateur d'allumage est tourné en position «ON» (marche) ou le mode de fonctionnement est réglé sur ON (marche) sans que la ceinture de sécurité du conducteur n'ait été bouclée, un témoin d'avertissement s'allume et un avertisseur retentit pendant environ 6 secondes pour vous rappeler d'attacher votre ceinture de sécurité.

Si le véhicule démarre alors qu'une ceinture de sécurité est détachée, le témoin d'avertissement se met à clignoter et le signal sonore retentit de façon intermittente jusqu'à ce que la ceinture en question soit bouclée. En même

## Ceintures de sécurité

temps, la mention «FASTEN SEAT BELT» (Attachez votre ceinture) s'affiche sur l'écran d'information de l'affichage multi-information.

4

### ⚠️ AVERTISSEMENT

- Afin de réduire les risques de blessure grave ou mortelle en cas d'accident, attachez toujours votre ceinture de sécurité. N'autorisez personne à voyager dans votre véhicule s'il ou elle n'est pas assis et ne porte pas sa ceinture de sécurité. Les enfants doivent de plus être retenus au moyen d'un système de retenue pour enfants adéquat.

### 📖 REMARQUE

- Si la ceinture reste détachée, le témoin d'avertissement et le signal sonore lancent des avertissements supplémentaires à chaque nouveau démarrage du véhicule.

## Témoin de ceinture de sécurité du passager avant non bouclée

N00418301276

Le témoin de ceinture de sécurité du passager avant non bouclée est situé sur le tableau de bord.

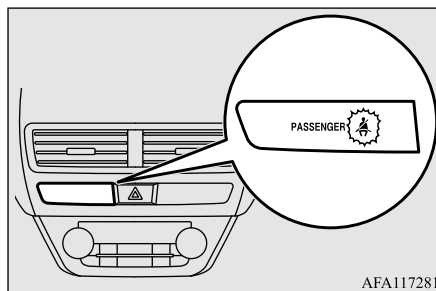

AFA117281

Le témoin s'allume en principe, puis s'éteint quelques secondes plus tard, quand le commutateur d'allumage est tourné en position «ON» (marche) ou que le mode de fonctionnement est réglé sur ON (marche).

Le témoin s'allume lorsqu'un passager est assis sur le siège avant et que sa ceinture de sécurité n'est pas bouclée. Il s'éteint dès que sa ceinture de sécurité est bouclée.

### ⚠️ AVERTISSEMENT

- Si un rehausseur est utilisé sur le siège du passager avant, le témoin de ceinture de sécurité du passager avant non bouclée ne s'allume pas, si la ceinture de sécurité n'est pas bouclée quand le rehausseur est utilisé. Vérifiez que la ceinture de sécurité de l'enfant est mise correctement.
- N'installez aucun accessoire ou aucune étiquette qui rendrait le témoin difficile à voir.

## Point d'ancrage réglable pour ceintures épaulières (sièges avant)

N00406301367

Vous pouvez régler la hauteur du point d'ancrage de la ceinture de sécurité au niveau de l'épaule. Pour modifier la position du point d'ancrage (A), tirez sur le bouton de verrouillage (B) et faites glisser le point d'ancrage à la position souhaitée.

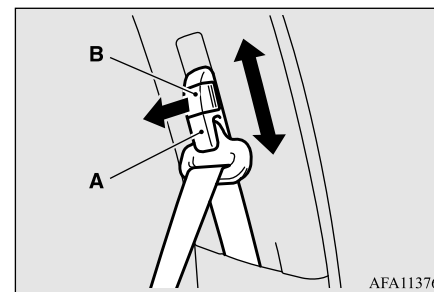

AFA113762

### ⚠ AVERTISSEMENT

- Réglez toujours le point d'ancrage de la ceinture épaulière de sorte que cette dernière soit placée au centre de votre épaule sans toucher votre cou. La ceinture épaulière ne doit pas glisser de votre épaule. Si vous ne suivez pas ces instructions, les performances de la ceinture de sécurité pourraient en être affectées et les risques de blessures graves ou mortelles en cas d'accident sont accrus.
- N'ajustez le point d'ancrage pour ceinture épaulière que lorsque le véhicule est à l'arrêt.
- Assurez-vous que le point d'ancrage est bien verrouillé en position après l'avoir ajusté.

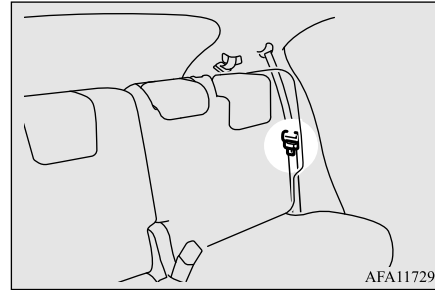

AFA117294

Placez la sangle de la ceinture de sécurité dans la fente arrière (A) du clip et insérez la languette métallique de la boucle dans la fente avant (B) comme indiqué sur l'illustration.

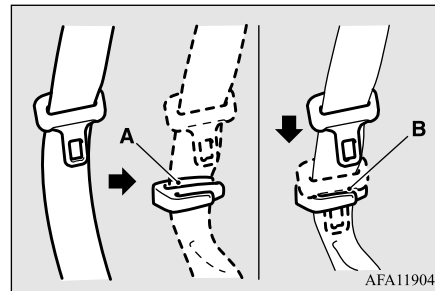

AFA119041

### Rangement des ceintures de sécurité arrière (sièges extérieurs)

N00406501138

Quand vous n'utilisez pas les ceintures de sécurité des sièges extérieurs arrière, vous pouvez les ranger.

### Rallonge de ceinture de sécurité

N00406701202

Si votre ceinture, même complètement déroulée, n'est pas assez longue, veuillez vous procurer une rallonge de ceinture de sécurité. La rallonge peut être utilisée pour l'un ou l'autre des sièges avant.

4

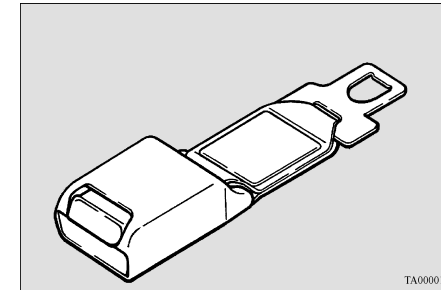

TA0000153

### ⚠ AVERTISSEMENT

- La rallonge ne doit être utilisée que si la ceinture actuelle n'est pas suffisamment longue. Quiconque peut utiliser normalement la ceinture de sécurité ne doit pas avoir recours à une rallonge. L'utilisation non nécessaire de la rallonge peut entraîner de graves blessures en cas d'accident.
- Lorsque la rallonge n'est pas nécessaire, il convient de la retirer et de la ranger.

## Utilisation de la ceinture de sécurité en cas de grossesse

### Utilisation de la ceinture de sécurité en cas de grossesse

N00406800134

4

Les ceintures de sécurité sont efficaces pour tout le monde, y compris les femmes enceintes. Comme tous les occupants, les femmes risquent d'être gravement blessées ou d'être tuées dans un accident si elles ne portent pas de ceinture de sécurité.

#### ⚠ AVERTISSEMENT

● Afin de réduire les risques de blessures graves, voire mortelles, pour les femmes enceintes et les bébés qu'elles portent, les femmes enceintes doivent toujours porter la ceinture de sécurité. La partie sous-abdominale de la ceinture de sécurité doit être bien ajustée et placée bas sur la hanche et sous l'arrondi du ventre. Consultez votre médecin si vous avez d'autres questions ou préoccupations.

### Système prétendeur de ceinture de sécurité et limiteur de force

N00417701765

Le siège du conducteur et celui du passager avant sont tous deux équipés d'une ceinture

de sécurité munie d'un système prétendeur et limiteur de force.

### Prétendeur de ceinture de sécurité

Le siège du conducteur et celui du passager avant sont tous deux équipés d'une ceinture de sécurité munie d'un prétendeur de ceinture de sécurité. En cas de collision frontale ou latérale modérée à grave ou lorsqu'un capotage ou un retournement du véhicule est détecté, le système prétendeur s'enclenche en même temps que le déploiement des coussins de sécurité gonflables avant, latéraux ou des coussins de sécurité gonflables rideaux.

Les prétendeurs de ceinture de sécurité se situent dans les rétracteurs de ceinture de sécurité (A) des sièges du conducteur et du passager avant et dans le point d'ancrage final (B). Une fois activés, les prétendeurs enroulent rapidement les sangles des ceintures de sécurité et augmentent la performance des ceintures de sécurité.

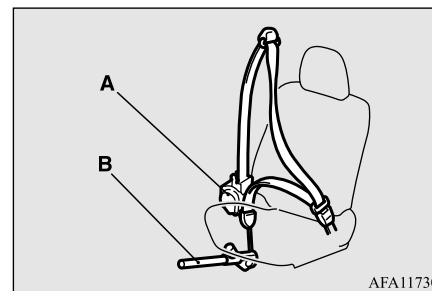

Le système du prétendeur de ceinture de sécurité comprend les éléments suivants:

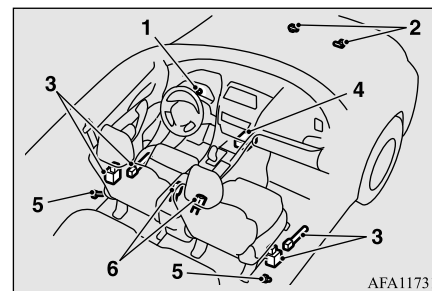

- 1- Témoin SRS
- 2- Capteurs de choc frontal
- 3- Prétendeur de ceinture de sécurité
- 4- Unité de commande des coussins de sécurité gonflables
- 5- Capteurs de chocs latéraux
- 6- Commutateurs de boucle de ceinture de sécurité



L'unité de commande des coussins de sécurité gonflables surveille l'état des composants électroniques du système chaque fois que le commutateur d'allumage ou le mode de fonctionnement est dans les positions suivantes. Cela comprend tous les éléments repris dans la liste ci-dessus et les câbles connexes.

[Sauf pour les véhicules équipés de la clé F.A.S.T.]

Le commutateur d'allumage est en position «ON» (marche) ou «START» (démarrage).

[Véhicules équipés de la clé F.A.S.T.]

Le mode de fonctionnement est réglé sur ON (marche).

Les prétendeurs de ceinture de sécurité fonctionnent dans les mêmes conditions que l'unité de commande des coussins de sécurité gonflables.

Lorsque les prétendeurs de ceinture de sécurité se déclenchent, de la fumée apparaît et un bruit fort se fait entendre. La fumée n'est pas nocive; faites cependant attention à ne pas l'inhaler intentionnellement car elle peut entraîner une irritation temporaire chez les personnes souffrant de problèmes respiratoires.

Même en cas de choc violent, les prétendeurs ne se déclencheront pas si les ceintures de sécurité ne sont pas bouclées. Il se peut que les prétendeurs de ceinture ne s'activent pas dans le cas de certaines collisions, même si le

véhicule semble avoir subi de gros dégâts. Un prétendeur de ceinture de sécurité qui ne se déclenche pas ne signifie pas que le système est défectueux mais plutôt que les forces d'impact n'étaient pas assez fortes pour l'activer.

### **AVERTISSEMENT**

- **Le système de prétendeur de ceinture de sécurité est conçu pour une utilisation unique. Une fois que les prétendeurs ont été activés, ils ne sont plus opérationnels. Ils doivent être remplacés dès que possible, et l'ensemble du système de prétendeur de ceinture de sécurité doit être vérifié par un concessionnaire agréé Mitsubishi Motors.**

### **Témoin d'avertissement SRS**

N00408701147

Ce témoin d'avertissement permet de détecter un problème éventuel des coussins de sécurité gonflables du système SRS et/ou du système de prétendeur de ceinture de sécurité. Reportez-vous à la rubrique «Témoin/affichage d'avertissement du SRS» à la page 4-39.

## Systemes de retenue pour enfants

### **Limiteur de force**

N00408900126

En cas d'accident, le limiteur de force de la ceinture de sécurité permet de réduire la force appliquée au conducteur et au passager avant.

**4**

### **Systemes de retenue pour enfants**

N00407101812

Pour voyager dans votre véhicule, les bébés et les jeunes enfants doivent toujours prendre place dans un système de retenue pour enfants qui leur soit adapté. La loi exige l'utilisation d'un système de retenue pour enfants aux États-Unis et au Canada.

Plusieurs fabricants proposent des systèmes de retenue pour enfants conçus spécialement pour les bébés et les jeunes enfants. Choisissez seulement un système de retenue pour enfants portant une étiquette attestant de sa conformité à la norme 213 du Federal Motor Vehicle Safety Standard (FMVSS 213) ou au Règlement sur la sécurité des ensembles de retenue et des sièges d'appoint pour véhicules automobiles (RSER). Cherchez la déclaration de conformité du fabricant sur la boîte et le système de retenue pour enfants lui-même.

Le système de retenue pour enfants doit toujours être approprié au poids et à la taille de

## Systèmes de retenue pour enfants

l'enfant et s'adapter parfaitement au siège du véhicule.

Pour de plus amples informations, reportez-vous au manuel d'instructions du système de retenue pour enfants.

### 4

## Recommandations pour choisir le système de retenue pour enfants

Tous les enfants doivent être retenus correctement par un système assurant une protection maximale selon leur taille et leur âge, tel qu'indiqué par les réglementations locales, provinciales ou nationales.

Informez-vous des exigences de votre municipalité, de votre état ou votre province en matière d'âge et de taille des enfants, car elles peuvent différer des recommandations figurant ci-dessous.

- Les enfants de moins de 2 ans et ceux dont le poids est inférieur ou égal à 10 kg (22 lb) DOIVENT être placés dans un siège pour enfants dos à la route fixé sur la banquette arrière EXCLUSIVEMENT.

- Les enfants de plus de 2 ans dont le poids est inférieur à 18 kg (40 lb) ou dont la taille est inférieure à 100 cm (40 po) doivent être placés sur un siège pour enfant «face à la route» fixé sur le siège arrière exclusivement.
- Les enfants de plus de 18 kg (40 lb) ou dont la taille est supérieure à 100 cm (40 po), quel que soit leur âge, doivent être assis sur un siège pour enfants adéquat ou un coussin rehausseur placé sur le siège arrière, et ce jusqu'à ce que la ceinture épaulière et sous-abdominale puisse être ajustée correctement à leur taille.

### AVERTISSEMENT

- **Tous les enfants doivent être assis sur le siège arrière et retenus de façon appropriée.**  
Les statistiques sur les accidents indiquent que les enfants, peu importe l'âge ou la taille, sont mieux protégés s'ils sont convenablement attachés sur le siège arrière plutôt que sur le siège avant.
- **Veillez à sélectionner un système de retenue pour enfants adapté non seulement à la taille et à l'âge de votre enfant mais également à votre véhicule. Certains systèmes de retenue pour enfants peuvent ne pas convenir à votre véhicule.**

### AVERTISSEMENT

- **Tout enfant trop grand pour utiliser un système de retenue pour enfant doit être assis à l'arrière et porter correctement la ceinture épaulière et sous-abdominale. La ceinture épaulière doit être placée sur l'épaule et croiser la poitrine, et non pas le cou; la ceinture sous-abdominale doit être placée bas sur les hanches de l'enfant, et non sur l'estomac. Si nécessaire, recourrez à un rehausseur afin d'assurer l'adaptation correcte de la ceinture de sécurité. Respectez les consignes du fabricant de votre rehausseur. Utilisez seulement un rehausseur certifié conforme aux normes de sécurité du Federal Motor Vehicle Safety Standards ou au Règlement sur la sécurité des ensembles de retenue et des sièges rehausseurs pour véhicules automobiles.**

## Systèmes de retenue pour enfants

4

**⚠ AVERTISSEMENT**

- Ne tenez jamais un bébé ou un enfant dans vos bras ou sur vos genoux pendant que le véhicule roule, même lorsque vous portez la ceinture de sécurité. Ne placez jamais la ceinture de sécurité que vous portez, ou toute partie de cette dernière, autour du bébé ou de l'enfant. Le non-respect de ces instructions simples pourrait entraîner un risque de blessures graves ou mortelles pour votre enfant en cas d'accident ou de freinage brusque.

**⚠ AVERTISSEMENT**

- Votre véhicule est aussi équipé d'un coussin de sécurité gonflable pour le siège du passager avant. N'installez jamais de SYSTÈMES DE RETENUE POUR ENFANTS ou POUR BÉBÉS ORIENTÉS VERS L'ARRIÈRE sur le siège du passager avant. Le bébé est alors trop proche du coussin de sécurité gonflable du passager. Lors du déploiement de ce coussin de sécurité gonflable, le bébé pourrait être gravement blessé ou tué. Les systèmes de retenue pour enfants ou pour bébés orientés vers l'arrière doivent uniquement être utilisés sur le siège arrière.

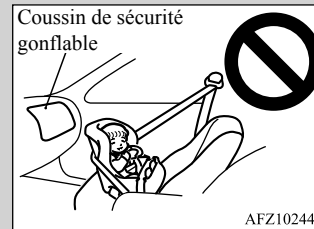
**⚠ AVERTISSEMENT**

- LES SYSTÈMES DE RETENUE POUR ENFANTS ORIENTÉS VERS L'AVANT doivent être utilisés sur le siège arrière autant que possible. S'il est nécessaire d'installer le système de retenue sur le siège du passager avant, reculez le siège le plus possible et assurez-vous que l'enfant reste bien attaché dans le système de retenue pour enfants. Le non-respect de ces instructions peut entraîner des blessures graves ou mortelles à l'enfant.



- Il est important d'utiliser un système de retenue pour enfants faisant face à l'arrière approuvé jusqu'à ce que l'enfant ait atteint un an (à moins qu'il ne grandisse plus rapidement et que son siège ne soit plus adapté). Cela permet au cou et au dos du bébé de se développer suffisamment pour supporter le poids de sa tête en cas d'accident.

## Systèmes de retenue pour enfants

4

**AVERTISSEMENT**

- Lors de la mise en place d'un système de retenue pour enfants, respectez les consignes du fabricant du système de retenue ainsi que celles contenues dans le présent manuel. Sinon l'enfant risque de subir des blessures graves voire mortelles en cas d'accident ou de freinage brusque.
- Une fois l'installation effectuée, vérifiez que le système de retenue pour enfants est solidement arrimé en tentant de le déplacer d'avant et d'arrière puis d'un côté à l'autre. Si le système de retenue pour enfants n'est pas installé correctement, cela risque d'occasionner des blessures à l'enfant ou à un autre occupant du véhicule en cas d'accident ou d'arrêt brusque.
- Lorsque vous n'utilisez pas le système de retenue pour enfants, attachez-le solidement avec les ceintures de sécurité, ou retirez-le du véhicule afin d'éviter qu'il ne soit projeté à l'intérieur du véhicule en cas de collision.
- Quand vous fixez un système de retenue pour enfants au siège arrière, évitez que les dossiers des sièges avant ne touchent le système de retenue pour enfants. Sinon, l'enfant pourrait être gravement blessé en cas de freinage brusque ou de collision.

**REMARQUE**

- Avant d'acheter un système de retenue pour enfants, essayez de l'installer sur le siège arrière pour savoir s'il est adapté à votre véhicule. En effet, l'emplacement des boucles de ceinture de sécurité et la forme du coussin de siège gênent parfois l'installation sûre de certains systèmes de retenue pour enfants.  
Si le système de retenue pour enfants se déplace facilement vers l'avant ou d'un côté ou de l'autre sur le coussin de siège alors que la ceinture est bouclée et tendue, il convient de choisir un autre modèle de système de retenue pour enfants.  
Suivant la position des sièges dans le véhicule et le système de retenue pour enfants que vous possédez, ce dernier peut être fixé de l'une des 2 méthodes suivantes:
  - Attachez-le au point d'ancrage inférieur du siège arrière UNIQUEMENT si le système de retenue pour enfants est compatible avec le système LATCH (points d'ancrage inférieurs et sangles de retenue pour enfants) (voir page 4-26).
  - Attachez-le à la ceinture de sécurité (voir page 4-29).

**Installation d'un système de retenue pour enfants à l'aide du système LATCH (points d'ancrage inférieurs et sangles de retenue pour enfants)**

N00418801196

**Positions des points d'ancrage inférieurs**

Les sièges arrière extérieurs de votre véhicule sont équipés de points d'ancrage inférieurs pour fixer des systèmes de retenue pour enfants compatibles avec le système LATCH (points d'ancrage inférieurs et sangles de retenue pour enfants).

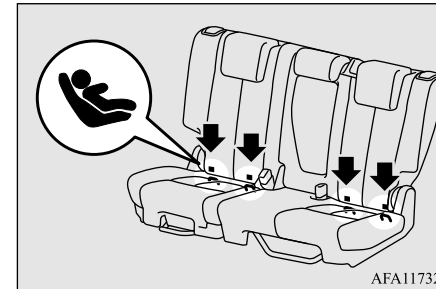

## Systèmes de retenue pour enfants

**REMARQUE**

- Les symboles sur le dossier indiquent l'emplacement des points d'ancrage inférieurs.

**Positions des points d'ancrage**

N00418901243

Votre véhicule possède 3 points d'ancrage au dos des sièges arrière. Ces points d'ancrage permettent de fixer la sangle de retenue d'un système de retenue pour enfants à chacune des 3 places assises à l'arrière de votre véhicule.

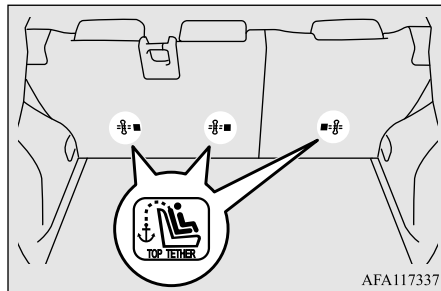

AFA117337

**Exemples de systèmes de retenue pour enfants compatibles avec le système LATCH (points d'ancrage inférieurs et sangles de retenue pour enfants)**

N00419001212

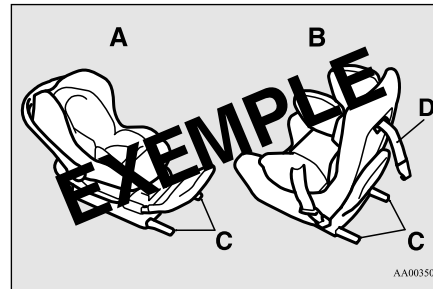

AA0035057

- A- Système de retenue pour enfants orienté vers l'arrière
- B- Système de retenue pour enfants orienté vers l'avant
- C- Attaches d'ancrage inférieures pour système de retenue pour enfants
- D- Sangle de retenue  
(Il ne s'agit que d'exemples.)

**ATTENTION**

- Ne vous asseyez pas sur le siège arrière central si vous avez installé un système de retenue pour enfants sur le siège arrière gauche.

**Utilisation du système LATCH (points d'ancrage inférieurs et sangles de retenue pour enfants)**

N00419101314

**REMARQUE**

- Dans les véhicules équipés du couvercle du compartiment de chargement, installez le couvercle du compartiment de chargement dans la position arrière ou enlevez-le. Reportez-vous à la section «Couvercle du compartiment de chargement», page 5-249.

**4**

1. Afin de pouvoir bien attacher la sangle de retenue, enlevez l'appuie-tête de l'endroit où vous souhaitez installer le système de retenue pour enfants.  
Reportez-vous à la section «Appuie-têtes», page 4-9.
2. Réglez le siège arrière sur sa position la plus vers l'arrière.  
Reportez-vous à la section «Sièges arrière», page 4-6.
3. Enfoncez les attaches d'ancrage (A) du système de retenue pour enfants dans les points d'ancrage inférieurs (B) conformément aux instructions du fabricant du système de retenue pour enfants.

## Systèmes de retenue pour enfants

4

**Gardez à l'esprit que les points d'ancrage inférieurs (B) de votre véhicule sont conçus pour fixer un système de retenue pour enfants compatible avec le système LATCH uniquement sur les sièges arrière extérieurs. Les attaches d'ancrage n'ont PAS été conçues pour attacher un système de retenue pour enfants adéquat sur le siège arrière central.**

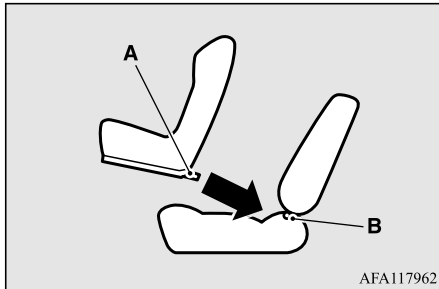

A- Attache  
B- Attache inférieure

## REMARQUE

- Pour fixer un système de retenue pour enfants sûr compatible avec le système LATCH (points d'ancrage inférieurs et sangles de retenue pour enfants), utilisez les points d'ancrage inférieurs situés sur les côtés externes du siège arrière. Il n'est pas nécessaire d'utiliser la ceinture de sécurité du véhicule. Toutefois, la ceinture de sécurité du véhicule **DOIT** être utilisée pour attacher un système de retenue pour enfants sur la position centrale du siège arrière.

## AVERTISSEMENT

- Si des corps étrangers se trouvent sur les points d'ancrage inférieurs ou autour de ces derniers, retirez-les avant d'installer le système de retenue pour enfants. Assurez-vous de plus que la ceinture de sécurité est éloignée du système de retenue pour enfants; elle ne doit pas être insérée dans le système ni entraver ce dernier. Si les corps étrangers ne sont pas retirés et/ou si la ceinture de sécurité entrave le système de retenue pour enfants, ce dernier peut ne pas être fixé solidement et risque de se déplacer vers l'avant en cas de freinage brusque ou d'accident; il peut en résulter des blessures graves pour l'enfant ou d'autres occupants du véhicule.
- Ne réglez pas la position du siège sur lequel est installé le système de retenue pour enfants alors que le véhicule roule.

4. Accrochez le crochet de la sangle de retenue (C) du système de retenue pour enfants sur la barre de point d'ancrage (D), puis serrez la sangle de retenue afin que celle-ci soit bien attachée.

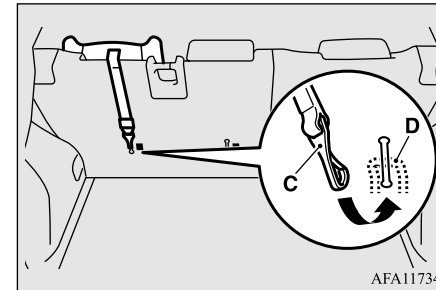

5. Poussez et tirez le système de retenue pour enfants dans tous les sens pour vous assurer qu'il est bien fixé.

## AVERTISSEMENT

- Les points d'ancrage pour système de retenue pour enfants sont conçus pour résister uniquement aux contraintes imposées par ces systèmes lorsque ceux-ci sont installés de manière appropriée. Ils ne doivent en aucune circonstance être utilisés pour les ceintures de sécurité pour adultes, pour des harnais ou pour fixer au véhicule d'autres articles ou pièces d'équipement.

## Installation d'un système de retenue pour enfants avec ceinture de sécurité (avec mécanisme de verrouillage d'urgence automatique)

N00407301566

À l'exception de celle du conducteur, les autres ceintures de sécurité peuvent être converties du mode normal de rétracteur à verrouillage d'urgence (RVU) au mode de rétracteur à verrouillage automatique (RVA). Ceci signifie que si vous déroulez complètement la ceinture de sécurité de l'enrouleur, l'enrouleur passe en mode d'installation de système de retenue pour enfants avec rétracteur à verrouillage automatique (RVA). Utilisez toujours le mode d'installation de système de retenue pour enfants avec rétracteur à verrouillage automatique (RVA) lorsque vous installez un système de retenue pour enfants avec la ceinture de sécurité.

Les enfants de 12 ans et moins doivent toujours être attachés sur le siège arrière, tant que possible, bien que la ceinture de sécurité du siège du passager avant peut aussi être réglée au mode de rétracteur à verrouillage automatique (RVA).

### ⚠ AVERTISSEMENT

- Avant d'installer un système de retenue pour enfants qui fait usage de la ceinture de sécurité, vérifiez toujours que l'enrouleur est passé en mode d'installation de système de retenue pour enfants avec rétracteur à verrouillage automatique (RVA). Le mode de rétracteur à verrouillage automatique (RVA) retiendra le système de retenue pour enfants solidement fixé au siège.

Si le rétracteur n'est pas mis en mode de rétracteur à verrouillage automatique (RVA), le système de retenue pour enfants pourrait se déplacer vers l'avant en cas de freinage brusque ou d'accident, et ainsi entraîner des blessures graves ou mortelles pour l'enfant ou les autres occupants du véhicule.

### ⚠ ATTENTION

- Ne vous asseyez pas sur le siège arrière central si vous avez installé un système de retenue pour enfants sur le siège arrière gauche.

## Systèmes de retenue pour enfants

### Installation

#### 📖 REMARQUE

- Dans les véhicules équipés du couvercle du compartiment de chargement, installez le couvercle du compartiment de chargement dans la position arrière ou enlevez-le. Reportez-vous à la section «Couvercle du compartiment de chargement», page 5-249.

4

1. Enlevez l'appui-tête du siège sur lequel vous souhaitez installer le système de retenue pour enfants.  
Reportez-vous à la section «Appui-têtes», page 4-9.
2. Reculez à fond le siège où le système de retenue pour enfants sera installé.
3. Réglez de la manière suivante le dossier du siège où le système de retenue pour enfants sera installé.  
[Pour le siège du passager avant]  
Réglez l'angle du dossier de siège à six crans vers l'arrière par rapport à la position la plus verticale.  
Reportez-vous à la section «Sièges avant: Réglage des dossiers», à la page 4-5.  
[Pour les sièges arrière]  
Réglez l'angle du dossier de siège à quatre crans vers l'arrière par rapport à la position la plus verticale.

## Systèmes de retenue pour enfants

Reportez-vous à la section «Sièges arrière: Réglage des dossiers», à la page 4-7.

4. Placez le système de retenue pour enfants sur le siège.

**4**

5. Acheminez la ceinture de sécurité dans le système de retenue pour enfants conformément aux instructions fournies par le fabricant du système de retenue pour enfants. Insérez ensuite la languette de verrouillage de la ceinture de sécurité dans la boucle. Assurez-vous de bien entendre un déclic quand vous insérez la languette dans la boucle.

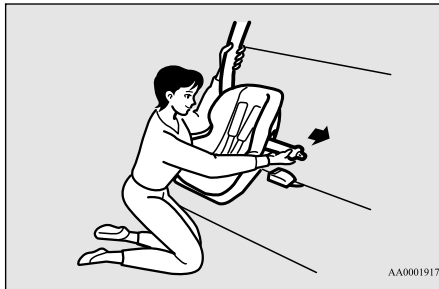

6. Pour activer la fonction d'installation du système de retenue pour enfants en mode rétracteur à verrouillage automatique (RVA), tirez lentement la ceinture épaulière de l'enrouleur jusqu'à l'arrêt. Laissez ensuite la ceinture s'enrouler dans l'enrouleur.

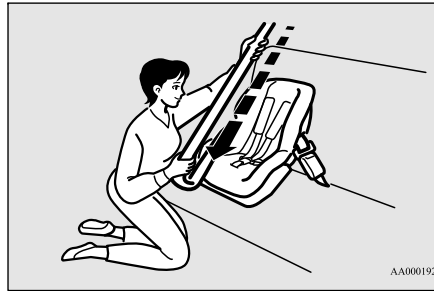

7. Une fois que la ceinture s'est enroulée, tirez-la par saccades.

Si la ceinture est en mode de rétracteur à verrouillage automatique (RVA), vous ne pourrez pas la sortir. Si vous pouvez dérouler la sangle de l'enrouleur, la fonction de rétracteur à verrouillage automatique (RVA) n'a pas été activée. Répétez, dans ce cas, les étapes 6 et 7.

8. Après vous être assuré que la ceinture est bloquée, saisissez la ceinture épaulière près de la boucle et tirez-la vers le haut afin d'éliminer tout mou de la sangle abdominale et de laisser s'enrouler l'excès de sangle. Si la sangle sous-abdominale de la ceinture n'est pas serrée, le système de retenue pour enfants n'est pas bien fixé. Il peut être utile de vous appuyer complètement sur le système de retenue pour enfants et/ou de pousser son dossier tout en tirant la ceinture vers le haut (voir l'illustration).

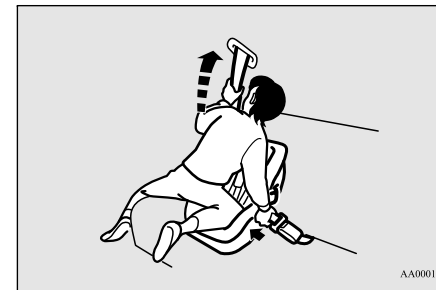

9. Poussez et tirez le système de retenue pour enfants dans tous les sens pour vous assurer qu'il est bien fixé.

Si le système de retenue pour enfants n'est pas bien fixé, passez à l'étape 10.

10. [Pour le siège du passager avant]

Répétez les étapes 8 et 9.

[Pour les sièges arrière]



Réglez l'angle du dossier de siège vers l'avant jusqu'à ce que le système de retenue pour enfants soit bien fixé, puis vérifiez que le dossier de siège est verrouillé en place. Ensuite, poussez et tirez le système de retenue pour enfants dans toutes les directions afin de vous assurer qu'il est bien fixé.

Si votre système de retenue pour enfants nécessite l'usage d'une sangle de retenue, attachez la sangle de retenue en suivant l'étape 11 ci-après.

11. Enclenchez le crochet de la sangle de retenue (A) du système de retenue pour enfants sur la barre de point d'ancrage (B), puis serrez la sangle de retenue afin que celle-ci soit bien attachée.

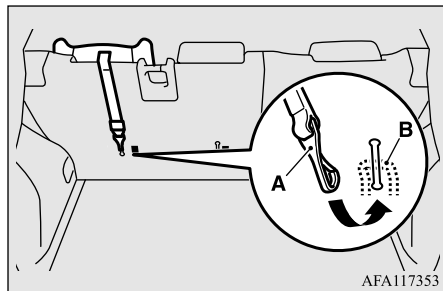

### ⚠ AVERTISSEMENT

- Les points d'ancrage pour système de retenue pour enfants sont conçus pour résister uniquement aux contraintes imposées par ces systèmes lorsque ceux-ci sont installés de manière appropriée. Ils ne doivent en aucune circonstance être utilisés pour les ceintures de sécurité pour adultes, pour des harnais ou pour fixer au véhicule d'autres articles ou pièces d'équipement.

12. Avant de placer l'enfant dans le système de retenue, poussez et tirez le système de retenue dans tous les sens pour être sûr qu'il est bien fixé. Procédez comme suit avant chaque usage. Si le système de retenue pour enfants n'est pas solidement fixé, reprenez les étapes de 4 à 11.
13. Pour retirer le système de retenue pour enfants du véhicule et désactiver le mode de rétracteur à verrouillage automatique (RVA), sortez tout d'abord l'enfant du système de retenue. Détachez la boucle. Retirez ensuite la ceinture du système de retenue et laissez-la s'enrouler complètement.
14. Réinstallez l'appuie-tête. Reportez-vous à la section «Appuie-têtes», page 4-9.

## Systemes de retenue pour enfants

### Enfants dont la taille ne convient plus aux systèmes de retenue pour enfants

N00407601628

4

Les enfants ne pouvant plus utiliser un système de retenue pour enfants en raison de leur taille doivent être assis sur la banquette arrière et porter la ceinture de sécurité. Si la ceinture épaulière passe au niveau du visage ou du cou et/ou si la ceinture sous-abdominale se trouve au niveau de l'estomac, il est nécessaire de se procurer un coussin rehausseur (disponible dans le commerce), de façon à ce que la ceinture épaulière soit bien appuyée sur l'épaule et que la ceinture sous-abdominale soit positionnée au niveau des hanches. Le coussin rehausseur doit convenir au siège du véhicule et porter une étiquette attestant de sa conformité aux normes de sécurité du Federal Motor Vehicle Safety Standard ou au Règlement sur la sécurité des ensembles de retenue et des sièges d'appoint pour véhicules automobiles.

### ⚠ AVERTISSEMENT

- Tout enfant dont la taille n'est pas appropriée pour porter une ceinture de sécurité doit être installé dans un système de retenue pour enfants adapté pour réduire le risque de blessures graves ou mortelles lors d'un accident.

## Entretien et vérification des ceintures de sécurité

4

### ⚠ AVERTISSEMENT

- Ne jamais laisser un enfant seul ou sans surveillance dans et autour de votre véhicule. Quand vous quittez le véhicule, emmenez toujours l'enfant avec vous.
- Les enfants peuvent mourir d'un coup de chaleur s'ils sont laissés ou emprisonnés dans le véhicule, plus particulièrement par temps chaud.
- Verrouillez votre véhicule quand vous ne vous en servez pas. Gardez les clés du véhicule hors de portée des enfants.

### Entretien et vérification des ceintures de sécurité

N00407001417

Vérifiez régulièrement les boucles des ceintures et le mécanisme de déclenchement pour vous assurer d'un enclenchement et d'un déclenchement positif de la languette. Vérifiez les enrouleurs afin de vous assurer qu'ils se bloquent automatiquement en mode de rétracteur à verrouillage automatique (RVA).

Tout l'ensemble de ceinture de sécurité doit être remplacé si les sangles présentent des coupures, des déchirures, un accroissement de l'épaisseur de la sangle occasionné par des fibres cassées ou une décoloration importante causée par les rayons du soleil. Toutes ces conditions indiquent un affaiblissement de la

ceinture, qui peut nuire au rendement de la ceinture de sécurité en cas d'accident.

### ⚠ AVERTISSEMENT

- N'essayez pas de réparer ou de remplacer une partie quelconque des ceintures de sécurité. Ce travail doit être réalisé par un concessionnaire agréé Mitsubishi Motors. Si vous ne faites pas effectuer le travail par un concessionnaire agréé Mitsubishi Motors, l'efficacité des ceintures pourrait être réduite, ce qui risquerait d'entraîner des blessures graves ou mortelles en cas d'accident.
- N'utilisez jamais de solvant organique pour nettoyer la sangle de la ceinture de sécurité. N'essayez pas de javelliser les sangles des ceintures de sécurité ou de les teindre à nouveau. Ceci pourrait affaiblir les sangles de ceinture de sécurité et augmenter le risque de blessure ou de mort en cas d'accident. Utilisez uniquement un savon doux ou une solution détergente douce pour nettoyer les sangles des ceintures de sécurité et rincez-les à l'eau tiède, puis séchez les sangles des ceintures de sécurité complètement avant de les rétracter.

### Système de retenue supplémentaire (SRS) - coussin de sécurité gonflable

N00407701876

Ce véhicule est équipé d'un système de retenue supplémentaire (SRS) comprenant des coussins de sécurité gonflables pour le conducteur et les passagers.

### 📖 REMARQUE

- Le système d'aide d'urgence SOS (le cas échéant) a été conçu pour fonctionner quand n'importe lequel des coussins de sécurité gonflables se déploie. Reportez-vous à la section «Unité de commande télématique (TCU)», à la page 3-6.

Les coussins de sécurité gonflables avant du SRS sont conçus pour compléter la protection primaire fournie par la ceinture de sécurité et protéger le conducteur et le passager avant contre les blessures au thorax et à la tête dans certains cas de collisions frontales modérées à fortes. Les coussins de sécurité gonflables avant du SRS, avec les capteurs à l'avant du véhicule et les capteurs fixés aux sièges avant, constituent un système de coussin de sécurité gonflable intelligent.

Le coussin de sécurité gonflable pour genoux côté conducteur du SRS est conçu pour com-

## Système de retenue supplémentaire (SRS) - coussin de sécurité gonflable

pléter la protection fournie par la ceinture de sécurité du conducteur. Il peut réduire le mouvement vers l'avant de la partie inférieure des jambes du conducteur et renforcer la protection de l'ensemble du corps dans le cas de certaines collisions frontales de force modérée à grave.

Les coussins de sécurité gonflables latéraux et rideau du SRS ont aussi été conçus pour compléter l'action des ceintures de sécurité. Les coussins de sécurité gonflables latéraux du système SRS protègent le conducteur et le passager avant contre les blessures au thorax en déployant le coussin du côté où a lieu l'impact dans des conditions de collision latérale modérées à graves.

Les coussins de sécurité gonflables rideau du système SRS protègent le conducteur et les passagers du siège avant et des sièges extérieurs arrière contre les blessures à la tête; le coussin de sécurité gonflable rideau se déploie du côté de l'impact dans les cas de collisions modérées à graves, et les deux coussins de sécurité gonflables rideaux se déploient lorsque le système détecte un capotage du véhicule. Les coussins de sécurité gonflables rideaux sont également conçus pour aider à réduire le risque d'éjection complète et partielle du véhicule par les fenêtres latérales en cas d'accident avec impact latéral ou avec capotage.

Les coussins de sécurité gonflables du SRS ne sont PAS destinés à remplacer l'utilisation des ceintures de sécurité. Pour une protection maximale dans tous les types d'accidents, tous les occupants du véhicule, y compris le conducteur, doivent TOUJOURS porter leur ceinture de sécurité (cela comprend aussi les bébés et les jeunes enfants installés dans un système de retenue pour enfants approprié sur le siège arrière, ainsi que tous les enfants plus âgés attachés sur le siège arrière). Reportez-vous à la section «Systèmes de retenue pour enfants», page 4-23.

**⚠ AVERTISSEMENT**

- **IL EST TRÈS IMPORTANT DE TOUJOURS PORTER CORRECTEMENT VOTRE CEINTURE DE SÉCURITÉ MÊME SI VOTRE VÉHICULE EST ÉQUIPÉ DE COUSSINS DE SÉCURITÉ GONFLABLES.**

**⚠ AVERTISSEMENT**

- **Les ceintures de sécurité aident à garder le conducteur et les passagers dans une position correcte. Cela permet de réduire les risques de blessures dans toutes sortes de collisions, et de réduire les risques de blessures graves ou mortelles lorsque les coussins de sécurité gonflables se déploient.**

**Lors d'un freinage brusque juste avant une collision, un conducteur ou un passager avant, dont la ceinture n'est pas portée ou est portée de manière incorrecte, risque de se déplacer vers l'avant et d'entrer en contact direct ou de se trouver très près du coussin de sécurité gonflable lorsqu'il commence à se déployer. La première étape du déploiement du coussin de sécurité gonflable est la plus violente et peut entraîner des blessures graves ou mortelles à l'occupant du siège si ce dernier entre en contact avec le coussin de sécurité gonflable à ce moment-là.**

- **Les ceintures de sécurité réduisent les risques de blessures dans les cas de collisions avec impact arrière et aussi dans les cas de collisions frontales à faible vitesse, parce que les coussins de sécurité gonflables ne sont pas conçus pour se déployer dans ces situations.**

**4**

## Système de retenue supplémentaire (SRS) - coussin de sécurité gonflable

4

**AVERTISSEMENT**

- Les ceintures de sécurité réduisent le risque d'éjection hors du véhicule en cas de collision ou de retournement du véhicule.
- **IL EST TRÈS IMPORTANT D'ÊTRE CORRECTEMENT ASSIS.**
- Un conducteur ou un passager avant trop proche du volant ou du tableau de bord peut être tué ou grièvement blessé lors du déploiement du coussin de sécurité gonflable.
- Le déploiement des coussins de sécurité gonflables se fait très rapidement et avec beaucoup de force. Si le conducteur et le passager avant ne sont pas correctement assis et maintenus par la ceinture, il se peut que le coussin de sécurité gonflable n'assure pas une protection adéquate et provoque des blessures graves ou mortelles lorsqu'il se déploie.
- Afin de réduire le risque de blessures graves ou mortelles occasionnées au conducteur par le déploiement des coussins de sécurité gonflables, portez toujours votre ceinture de sécurité et réglez le siège du conducteur le plus loin possible vers l'arrière, tout en veillant à garder un bon contrôle du volant de direction, des freins, de l'accélérateur et des autres commandes du véhicule.

**AVERTISSEMENT**

- Afin de réduire le risque de blessures graves ou mortelles du passager du siège avant lors du déploiement du coussin de sécurité gonflable, assurez-vous que le passager porte toujours correctement sa ceinture de sécurité, qu'il reste assis dans le siège en position verticale avec le dos bien appuyé contre le dossier et que son siège est reculé le plus loin possible vers l'arrière.
- Les bébés et les enfants doivent être assis correctement sur le siège arrière, dans un système approprié de retenue pour enfants.
- Le déploiement des coussins de sécurité gonflables se fait très rapidement et avec beaucoup de force. Ne vous asseyez pas au bord de votre siège ou avec les jambes trop près du tableau de bord, et ne penchez pas la tête ou la poitrine vers le volant ou le tableau de bord.
- Ne placez pas vos pieds ou vos jambes sur ou contre le tableau de bord.

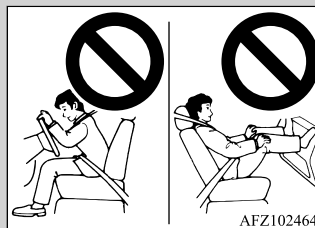

AFZ102464

**AVERTISSEMENT**

- Les bébés et les petits enfants ne devraient jamais être détachés ou s'appuyer contre le tableau de bord. Ils ne doivent pas non plus voyager dans vos bras ou sur vos genoux. Ils risqueraient d'être grièvement blessés ou tués en cas d'accident, plus particulièrement lorsque le coussin de sécurité gonflable se déploie. Les bébés et les enfants doivent être assis correctement sur le siège arrière, dans un système approprié de retenue pour enfants. Reportez-vous à la section «Systèmes de retenue pour enfants», page 4-23.



AFZ102086

## Systeme de retenue supplémentaire (SRS) - coussin de sécurité gonflable

### ⚠ AVERTISSEMENT

- N'installez JAMAIS de SYSTÈMES DE RETENUE POUR ENFANTS ou POUR BÉBÉS ORIENTÉS VERS L'ARRIÈRE sur le siège du passager avant. Le bébé est alors trop proche du coussin de sécurité gonflable du passager. Lors du déploiement de ce coussin de sécurité gonflable, le bébé pourrait être gravement blessé ou tué. Les systèmes de retenue pour enfants ou pour bébés orientés vers l'arrière doivent uniquement être utilisés sur le siège arrière.

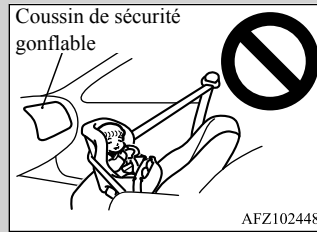

### ⚠ AVERTISSEMENT

- LES SYSTÈMES DE RETENUE POUR ENFANTS ORIENTÉS VERS L'AVANT doivent être utilisés sur le siège arrière autant que possible. S'il est nécessaire d'installer le système de retenue sur le siège du passager avant, reculez le siège le plus possible et assurez-vous que l'enfant reste bien attaché dans son système de retenue pour enfants. Le non-respect de ces instructions peut entraîner des blessures graves ou mortelles à l'enfant.



- Les enfants plus âgés doivent être assis sur le siège arrière et porter la ceinture de sécurité de façon appropriée et si nécessaire, sur un rehausseur approprié. Reportez-vous à la section «Enfants dont la taille ne convient plus aux systèmes de retenue pour enfants», page 4-31.

### Comment fonctionne le système de retenue supplémentaire

N00407801617

Le système de retenue supplémentaire comprend les éléments suivants:

4

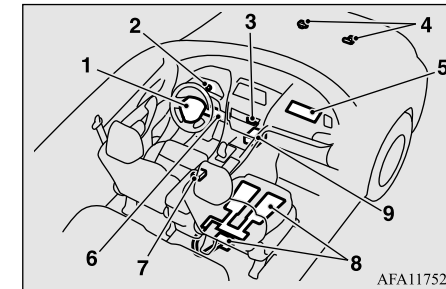

- 1- Module de coussin de sécurité gonflable (conducteur)
- 2- Témoin SRS
- 3- Indicateur de coussin de sécurité gonflable du passager désactivé
- 4- Capteurs de choc frontal
- 5- Module de coussin de sécurité gonflable (passager)
- 6- Module de coussin de sécurité gonflable (genoux du conducteur)
- 7- Capteur de position du siège du conducteur
- 8- Système de capteur de classification des occupants du siège passager

## Système de retenue supplémentaire (SRS) - coussin de sécurité gonflable

### 9- Unité de commande des coussins de sécurité gonflables

Le mode de fonctionnement est réglé sur ON (marche).

de diriger son véhicule, et n'empêche pas non plus les passagers de sortir du véhicule.

4

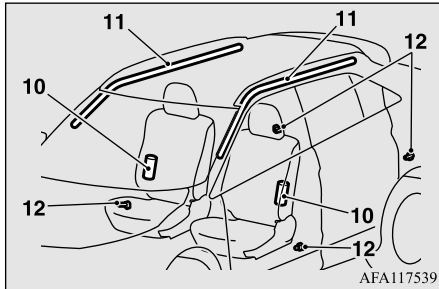

10- Modules de coussins de sécurité gonflables latéraux

11- Modules de coussin de sécurité gonflable rideau

12- Capteurs de chocs latéraux

L'unité de commande des coussins de sécurité gonflables surveille l'état des composants électroniques du système chaque fois que le commutateur d'allumage ou le mode de fonctionnement est dans les positions suivantes. Cela comprend tous les éléments repris dans la liste ci-dessus et les câbles connexes.

[Sauf pour les véhicules équipés de la clé F.A.S.T.]

Le commutateur d'allumage est en position «ON» (marche) ou «START» (démarrage).

[Véhicules équipés de la clé F.A.S.T.]

Les coussins de sécurité gonflables fonctionnent dans les mêmes conditions que l'unité de commande des coussins de sécurité gonflables.

Quand les capteurs de choc détectent un choc frontal ou latéral suffisant pour déployer le(s) coussin(s) de sécurité gonflable(s), le ou les coussins de sécurité gonflables adéquats se déploient.

Quand l'unité de commande des coussins de sécurité gonflables détecte un capotage du véhicule, les coussins de sécurité gonflables rideau se déploient.

Quand les coussins de sécurité gonflables se déploient, de la fumée s'échappe, accompagnée d'un fort bruit. La fumée n'est pas nocive mais ne l'inhalez pas intentionnellement, car elle peut entraîner une irritation temporaire chez les personnes souffrant de problèmes respiratoires.

Un coussin de sécurité gonflable déployé se dégonfle rapidement, et il est donc possible que vous ne remarquiez même pas qu'il ait été gonflé.

Le déploiement du coussin de sécurité gonflable n'empêche pas le conducteur de voir ni

### ATTENTION

- Le déploiement des coussins de sécurité gonflables se fait très rapidement et avec beaucoup de force. Dans certaines situations, le contact avec un coussin de sécurité gonflable en train de se gonfler peut provoquer des petites coupures, des égratignures et des hématomes.

### Enregistrement des données d'événements

N00418601266

Ce véhicule est équipé d'un enregistreur de données d'événements (EDR).

L'objectif principal de l'EDR est d'enregistrer des données dans certaines situations de collision ou similaires à une collision, comme un déploiement de coussin de sécurité gonflable ou le heurt d'un obstacle sur la route. Ces données peuvent aider à comprendre les performances des différents systèmes du véhicule.

L'EDR a été conçu pour enregistrer des données liées à la dynamique du véhicule et aux systèmes de sécurité pendant une courte période, habituellement 30 secondes ou moins.

## Systeme de retenue supplémentaire (SRS) - coussin de sécurité gonflable

L'EDR de ce véhicule a été conçu pour enregistrer les données suivantes:

- La façon dont divers systèmes de votre véhicule ont fonctionné;
- Si les ceintures de sécurité du conducteur et du passager avant étaient bouclées/attachées;
- La distance (le cas échéant) d'enfoncement de la pédale d'accélérateur et/ou de la pédale de freinage; et,
- La vitesse à laquelle le véhicule avançait.

Ces données peuvent aider à mieux comprendre les circonstances des collisions et des blessures provoquées.

### REMARQUE

- Les données de l'EDR sont enregistrées par votre véhicule uniquement si une situation de collision sérieuse se produit. Aucune donnée n'est enregistrée par l'EDR dans des conditions de conduite normales et aucune donnée personnelle n'est enregistrée (ex. le nom, le sexe, l'âge et l'endroit de la collision). Toutefois, d'autres personnes, comme la police, peuvent combiner les données de l'EDR avec le type de données d'identification personnelle habituellement recueillies pendant une enquête sur une collision.

Pour consulter les données relevées par un EDR, un appareil spécial est nécessaire et il

faut pouvoir accéder au véhicule ou à l'EDR. En plus du fabricant du véhicule, d'autres personnes, comme la police, qui possèdent l'appareil spécial peuvent consulter les informations si elles ont accès au véhicule ou à l'EDR.

### Capteur de position du siège du conducteur

N00417901233

Le capteur de position du siège du conducteur est fixé à la glissière du siège et signale la position longitudinale du siège à l'unité de commande de coussin de sécurité gonflable. L'unité de commande du coussin de sécurité gonflable détermine le déploiement du coussin de sécurité gonflable avant du conducteur d'après les signaux envoyés par le capteur.

En cas de problème impliquant le capteur de position du siège du conducteur, le témoin SRS s'allume sur le tableau de bord. Reportez-vous à la section «Témoin/affichage d'avertissement du SRS», page 4-39.

### AVERTISSEMENT

- Si le témoin SRS s'allume ou l'écran d'avertissement apparaît, faites vérifier le véhicule le plus rapidement possible par un concessionnaire agréé Mitsubishi Motors.

### AVERTISSEMENT

- Veuillez respecter les consignes suivantes afin de vous assurer que le capteur de position du siège du conducteur fonctionne correctement.
  - Réglez le siège à la position correcte, puis asseyez-vous, le dos contre le dossier du siège.
  - Reportez-vous à la section «Sièges avant», page 4-3.
  - N'inclinez pas le dossier plus que nécessaire pendant la conduite.
  - Ne placez pas d'objets métalliques ni de bagages sous le siège avant.
- Si le véhicule reçoit un choc de force importante, faites vérifier les capteurs SRS par un concessionnaire agréé Mitsubishi Motors dans les plus brefs délais.

4

### Systeme de capteur de classification des occupants du siège passager

N00418001374

Le système de capteur de classification des occupants du siège passager est fixé au coussin de siège du passager avant et fournit à l'unité de commande des coussins de sécurité gonflables les informations concernant l'occupant qui se trouve dans le siège passager avant. L'unité de commande des coussins de sécurité gonflables contrôle le déploiement

Siège et systèmes de retenue 4-37

## Système de retenue supplémentaire (SRS) - coussin de sécurité gonflable

du coussin de sécurité gonflable avant du passager conformément aux signaux envoyés par ce système.

Le coussin de sécurité gonflable avant du passager ne se déploie pas lors d'une collision si le système détecte que le siège du passager avant n'est pas occupé ou qu'un enfant y est placé dans un système de retenue pour enfants. Dans ce cas, le témoin de coussin de sécurité gonflable du passager désactivé s'allumera.

Reportez-vous à la section «Indicateur de coussin de sécurité gonflable du passager désactivé», page 4-39.

En cas de problème impliquant le système de capteur de classification des occupants du siège du passager, le témoin SRS s'allume sur le tableau de bord. Reportez-vous à la rubrique «Témoin/affichage d'avertissement du SRS» à la page 4-39.

**4**

### **AVERTISSEMENT**

- Si l'une des conditions suivantes se présente, prenez contact avec votre concessionnaire agréé Mitsubishi Motors le plus vite possible:

### **AVERTISSEMENT**

- Le témoin SRS ne s'allume pas initialement quand le commutateur d'allumage ou le mode de fonctionnement est dans les conditions suivantes.

[Sauf pour les véhicules équipés de la clé F.A.S.T.]

Le commutateur d'allumage est en position «ON» (marche) ou «START» (démarrage).

[Véhicules équipés de la clé F.A.S.T.]

Le mode de fonctionnement est réglé sur MARCHE.

- Le témoin SRS ne s'éteint pas après plusieurs secondes.
- Le témoin SRS s'allume pendant la conduite.
- Pour être sûr que le système de capteur de classification des occupants du siège passager puisse détecter correctement, suivez les instructions suivantes. Le non-respect de ces instructions pourrait nuire au bon fonctionnement du système de coussin de sécurité gonflable du passager.
- Réglez le siège à la position correcte, puis asseyez-vous, le dos contre le dossier du siège.  
Reportez-vous à la section «Sièges avant», page 4-3.
- N'inclinez pas plus que nécessaire le dossier du siège.
- Ne laissez jamais s'asseoir plus qu'une personne (adulte ou enfant) à la fois sur le siège.

### **AVERTISSEMENT**

- Ne déposez aucun objet entre le siège et la console du plancher.
- Attachez solidement tout système de retenue pour enfants.
- Ne déposez pas de bagages ou d'autres objets sur le siège.
- N'utilisez pas de housse de siège ni de coussin.
- Ne modifiez ni ne remplacez le siège ou la ceinture de sécurité.
- Ne déposez pas de bagages ou d'autres objets dessous le siège.
- Ne placez pas et n'utilisez pas de dispositif électronique tel qu'un ordinateur sur le siège.
- Ne placez jamais d'objets lourds ou pointus (épingles de cravate, aiguilles, etc.) sur le siège.
- N'enlevez pas la housse du coussin de siège.
- Si du liquide est renversé sur le siège, essuyez-le et séchez le siège immédiatement.
- Si le véhicule reçoit un choc de force importante, faites vérifier les capteurs SRS par un concessionnaire agréé Mitsubishi Motors dans les plus brefs délais.



## Système de retenue supplémentaire (SRS) - coussin de sécurité gonflable

**Indicateur de coussin de sécurité gonflable du passager désactivé**

N00418101375

L'indicateur de coussin de sécurité gonflable du passager désactivé se situe sur le tableau de bord.

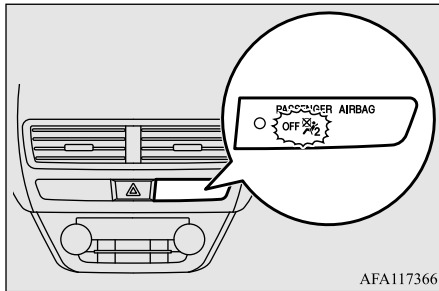

AFA117366

Ce témoin s'allume en principe lorsque le commutateur d'allumage est tourné en position «ON» (marche) ou que le mode de fonctionnement est réglé sur ON (marche), puis il s'éteint quelques secondes plus tard. L'indicateur reste toutefois allumé dans les cas suivants, afin de signaler que le coussin de sécurité gonflable du passager avant n'est pas opérationnel.

- Le siège du passager avant est inoccupé.

- Le système détecte qu'un enfant se trouve dans le système de retenue pour enfants placé sur le siège du passager avant.

Quand le système de capteur de classification des occupants du siège passager détecte qu'une personne est assise dans le siège du passager avant, l'indicateur s'éteint pour montrer que le coussin de sécurité gonflable avant du passager est opérationnel.

**AVERTISSEMENT**

- Si l'une des conditions suivantes se présente, prenez contact immédiatement avec votre concessionnaire agréé Mitsubishi Motors pour qu'il examine le système de coussin de sécurité gonflable de votre véhicule:

- L'indicateur de coussin de sécurité gonflable du passager désactivé s'allume lorsqu'un adulte est assis sur le siège du passager avant.
- L'indicateur de coussin de sécurité gonflable du passager désactivé ne s'allume pas lorsque le siège du passager avant n'est pas occupé.
- L'indicateur de coussin de sécurité gonflable du passager désactivé ne s'allume pas quand le commutateur d'allumage est tourné en position «ON» (marche) ou quand le mode de fonctionnement est réglé sur ON (marche).

**AVERTISSEMENT**

- Le coussin de sécurité gonflable du passager avant ne se déploie pas lorsqu'un enfant se trouve dans le système de retenue pour enfants de ce siège.
- L'indicateur de coussin de sécurité gonflable du passager désactivé s'allume et s'éteint de façon répétée.
- Ne fixez aucun accessoire à votre véhicule pouvant vous empêcher de bien voir l'indicateur de coussin de sécurité gonflable du passager désactivé. Vous devez pouvoir voir l'indicateur de coussin de sécurité gonflable du passager désactivé et vérifier le statut du système de coussin de sécurité gonflable du passager.

4

**Témoin/affichage d'avertissement du SRS**

N00408301651

Le tableau de bord est équipé d'un témoin relatif au système de retenue supplémentaire (SRS).

## Système de retenue supplémentaire (SRS) - coussin de sécurité gonflable

4

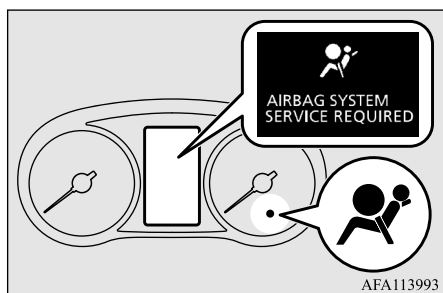

Le système procède à un auto-contrôle lorsque vous tournez le commutateur d'allumage sur «ON» (marche) ou que vous réglez le mode de fonctionnement sur ON (marche). Le témoin SRS s'allume pendant quelques secondes puis s'éteint. Ceci est tout à fait normal et signifie que le système fonctionne correctement.

En cas de problème avec un ou plusieurs composants du système de retenue supplémentaire, le témoin s'allume et reste allumé. Au même moment, l'affichage d'avertissement apparaît sur l'écran d'information de l'écran multi-information.

Le témoin/affichage d'avertissement SRS est partagé par le coussin de sécurité gonflable du système SRS et le système de prétendeur de ceinture de sécurité.

### ⚠ AVERTISSEMENT

- Si vous êtes confronté à l'une des situations suivantes, cela signifie que les coussins de sécurité gonflables du système SRS et/ou les prétendeurs de ceinture de sécurité présentent un dysfonctionnement et qu'ils risquent de ne pas fonctionner normalement en cas de collision ou de se déclencher en l'absence de collision:
- Même lorsque le commutateur d'allumage ou le mode de fonctionnement est sur «ON» (marche), le témoin d'avertissement SRS ne s'allume pas ou au contraire reste allumé.
- Le témoin SRS et/ou l'affichage d'avertissement s'allument pendant la conduite.

Les coussins gonflables du système SRS et/ou les prétendeurs de ceinture de sécurité ont été conçus pour limiter les risques de blessure grave ou mortelle dans certains types de collision. Si vous êtes confronté à l'une des situations indiquées ci-dessus, faites immédiatement vérifier votre véhicule par un concessionnaire agréé Mitsubishi Motors.

### 📖 REMARQUE

- Sur les véhicules équipés du système d'aide d'urgence SOS, si le système fonctionne, le témoin SRS s'allume.

### Système de coussins de sécurité gonflables avant du conducteur et du passager

N00407901357

Le coussin de sécurité gonflable côté conducteur est logé sous le rembourrage au centre du volant. Le coussin de sécurité gonflable côté passager avant se trouve dans le tableau de bord, au-dessus de la boîte à gants. Les coussins de sécurité gonflables côté conducteur et côté passager avant sont conçus pour se déployer en même temps. Toutefois, le coussin de sécurité gonflable du passager avant ne se déploie pas quand le siège du passager avant n'est pas occupé ou quand le système détecte qu'un enfant se trouve dans le système de retenue pour enfants.

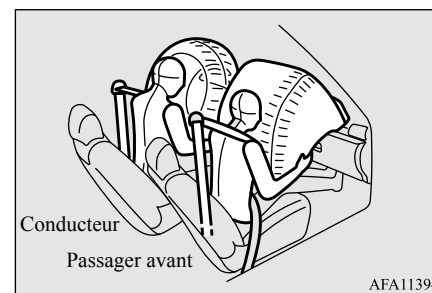

## Système de retenue supplémentaire (SRS) - coussin de sécurité gonflable

### Coussin de sécurité gonflable pour genoux côté conducteur

N00404501046

Le coussin de sécurité gonflable pour genoux côté conducteur se trouve sous le volant de direction. Il a été conçu pour se déployer en même temps que le coussin de sécurité gonflable avant côté conducteur.

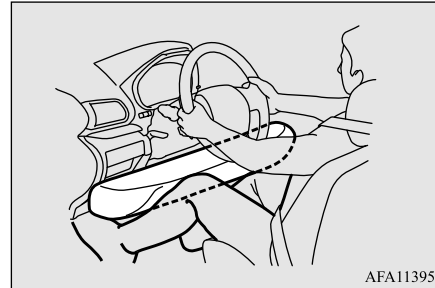

4

### Déploiement des coussins de sécurité gonflables avant

N00408001661

**Les coussins de sécurité gonflables avant et celui pour genoux côté conducteur SONT CONÇUS POUR SE DÉPLOYER dans les cas suivants...**

Collision frontale contre un mur plein à une vitesse supérieure ou égale à environ 25 km/h (15 mi/h)

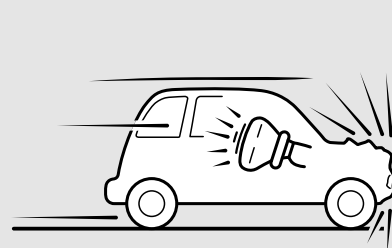

Collision frontale modérée à forte dans la zone ombragée entre les flèches

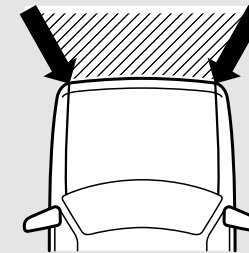

## Système de retenue supplémentaire (SRS) - coussin de sécurité gonflable

Les coussins de sécurité gonflables et celui pour genoux côté conducteur sont conçus pour se déployer lorsque le véhicule est soumis à un choc frontal modéré à grave. L'illustration de gauche montre un exemple type.

**4**

Les coussins de sécurité gonflables avant et celui pour genoux côté conducteur sont conçus pour se déployer uniquement lors de certaines collisions frontales modérées à graves à l'intérieur de la zone hachurée entre les flèches de l'illustration de droite.

Les coussins de sécurité gonflables avant et celui pour genoux côté conducteur se déploient si le choc reçu par la structure principale du véhicule dépasse un certain niveau spécifique. Le seuil minimal est d'environ 25 km/h (15 mi/h) dans le cas d'une collision frontale contre un mur solide et plat qui ne fléchit pas et ne se déforme pas. Si le choc subi par le véhicule est inférieur à ce niveau, les coussins de sécurité gonflables avant et celui pour genoux côté conducteur peuvent ne pas se déployer. La vitesse placée comme seuil minimal pour le déploiement des coussins peut aussi être plus élevée si le véhicule heurte un objet qui absorbe l'impact soit en fléchissant, soit en bougeant (par exemple, un autre véhicule à l'arrêt, un poteau ou un rail de sécurité).

La première étape du déploiement du coussin de sécurité gonflable est la plus violente et peut entraîner des blessures graves ou mor-

4-42 Siège et systèmes de retenue

telles si vous vous trouvez trop près du coussin de sécurité gonflable à ce moment-là. En conséquence, il est important que vous portiez toujours la ceinture de sécurité.

### **IL SE PEUT que les coussins de sécurité gonflables avant et celui pour genoux côté conducteur NE SE DÉPLOIENT PAS dans les cas suivants...**

Dans certains types de collisions frontales, les coussins de sécurité gonflables avant et celui pour genoux côté conducteur pourraient ne pas se déployer même si la déformation de la carrosserie semble importante car la structure de la carrosserie du véhicule est conçue pour absorber le choc et se déformer afin de protéger les occupants. Les illustrations suivantes montrent quelques situations typiques dans lesquelles les coussins de sécurité avant et celui pour genoux côté conducteur pourraient ne pas se déployer.

Étant donné que les coussins de sécurité gonflables avant et celui pour genoux côté conducteur ne protègent pas les occupants dans tous les cas de collision frontale, veuillez à toujours porter correctement votre ceinture de sécurité.

Collision avec un poteau des services publics, un arbre ou tout autre objet étroit

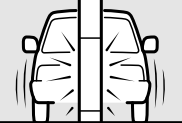

Collision où le véhicule glisse en dessous de la carrosserie arrière d'un camion

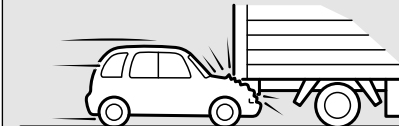

Choc frontal oblique

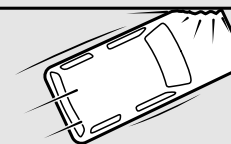

AA2000233

### **Les coussins de sécurité gonflables avant et celui pour genoux côté conducteur NE SONT PAS CONÇUS POUR SE DÉPLOYER dans les cas suivants...**

Les coussins de sécurité gonflables avant et celui pour genoux côté conducteur ne sont

## Système de retenue supplémentaire (SRS) - coussin de sécurité gonflable

pas conçus pour se déployer dans les situations où ils ne peuvent pas protéger les occupants.

Certains exemples types sont présentés sur l'illustration.

Étant donné que les coussins de sécurité gonflables avant et celui pour genoux côté conducteur ne protègent pas les occupants dans tous les cas de collisions, veuillez à toujours porter correctement votre ceinture de sécurité.

Collision arrière à votre véhicule



Collision latérale à votre véhicule

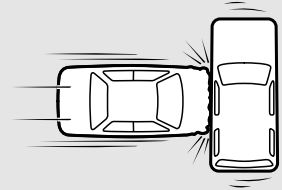

Capotage sur le côté ou sur le toit

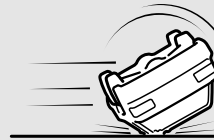

AA2000220

déployer si le dessous du véhicule est soumis à un choc modéré à grave (choc au train de roulement). Certains exemples types sont présentés sur l'illustration.

Les coussins de sécurité gonflables avant et celui pour genoux côté conducteur peuvent se déployer dans certains types de chocs inattendus, comme indiqué sur l'illustration, et ces chocs inattendus peuvent vous déplacer de votre position: il est donc important de toujours porter les ceintures de sécurité correctement. Lorsqu'elles sont portées correctement, les ceintures de sécurité peuvent aider à vous maintenir à distance des coussins de sécurité gonflables quand ceux-ci commencent à se déployer. La première étape du déploiement du coussin de sécurité gonflable est la plus violente et peut entraîner des blessures graves ou mortelles si vous vous trouvez près du coussin de sécurité gonflable à ce moment-là.

4

**IL SE PEUT que les coussins de sécurité gonflables avant et celui pour genoux côté conducteur SE DÉPLOIENT dans les cas suivants...**

Les coussins de sécurité gonflables avant et celui pour genoux côté conducteur peuvent se

## Système de retenue supplémentaire (SRS) - coussin de sécurité gonflable

4

Collision avec un terre-plein central/îlot surélevé ou une bordure



Le véhicule roule au-dessus d'un trou profond/nid de poule

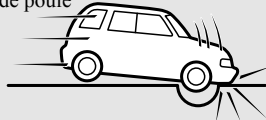

Le véhicule dévale une pente raide et touche violemment le sol

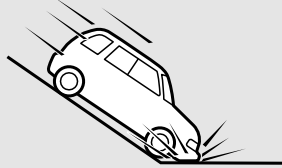

AA2000073

### ⚠ AVERTISSEMENT

- N'attachez rien sur le couvercle rembourré du volant, comme des garnitures, des badges etc. Ces éléments pourraient heurter et blesser un occupant si le coussin de sécurité gonflable se déploie.

### ⚠ AVERTISSEMENT

- Veillez à ne placer ni attacher aucun objet sur le tableau de bord au-dessus de la boîte à gants. Ces éléments pourraient heurter et blesser un occupant si le coussin de sécurité gonflable se déploie.

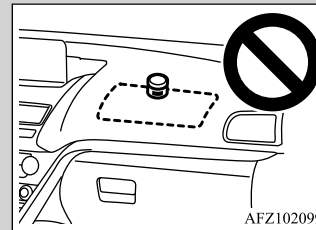

AFZ102099

- Ne fixez pas ou ne placez pas d'accessoires sur, ou devant, le pare-brise. Ceux-ci pourraient faire obstruction au déploiement du coussin de sécurité gonflable ou heurter et blesser un occupant si le coussin de sécurité gonflable se déploie.
- N'attachez pas de clés supplémentaires ni d'accessoires (objets lourds, durs ou pointus) sur la clé de contact. De tels objets risqueraient d'empêcher le déploiement correct du coussin de sécurité gonflable pour genoux côté conducteur ou d'être propulsés et de provoquer de graves blessures lors du gonflage du coussin de sécurité.

### ⚠ AVERTISSEMENT

- N'attachez pas d'accessoires sur la partie inférieure du tableau de bord latéral côté conducteur. De tels objets risqueraient d'empêcher le déploiement correct du coussin de sécurité gonflable pour genoux côté conducteur ou d'être propulsés et de provoquer de graves blessures lors du gonflage du coussin de sécurité.

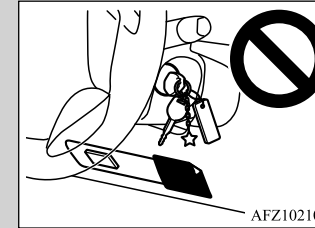

AFZ102103

- N'essayez pas de retirer, d'installer, de désassembler ni de réparer les coussins de sécurité gonflables du SRS.
- Ne placez pas d'objets, tels que des paquets ou des animaux domestiques entre les coussins de sécurité gonflables et le conducteur ou le passager avant. De tels objets peuvent nuire à la performance du coussin de sécurité gonflable ou provoquer des blessures graves ou mortelles lors du déploiement du coussin de sécurité gonflable.

## Systeme de retenue suppl mentaire (SRS) - coussin de s curit  gonflable

### **⚠ AVERTISSEMENT**

- Imm diatement apr s le d ploiement du coussin de s curit  gonflable, certaines parties du syst me de coussin de s curit  gonflable sont chaudes. Ne les touchez pas. Sinon, vous pourriez vous br ler.
- Le syst me de coussin de s curit  gonflable est con u pour ne fonctionner qu'une seule fois. Une fois les coussins de s curit  gonflables d ploy s, ils ne fonctionneront plus. Ils doivent  tre remplac s d s que possible, et l'ensemble du syst me de coussin de s curit  gonflable doit  tre v rifi  par un concessionnaire agr e  Mitsubishi Motors.

### **Systeme de coussin de s curit  gonflable lat ral**

N00408101473

Les coussins de s curit  gonflables lat raux (A) se trouvent dans les dossiers du conducteur et du passager avant.

Le coussin de s curit  gonflable lat ral est con u pour se d ployer uniquement du c t  du v hicule qui a subi un impact, et cela m me lors de l'absence de passager avant.

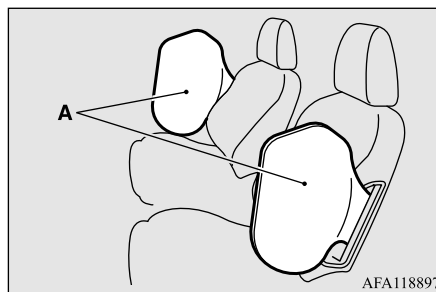

Les dossiers  quip s de coussins de s curit  gonflables lat raux portent un symbole.

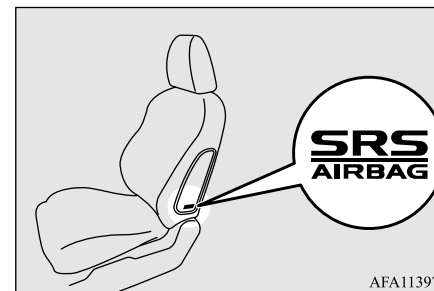

4

### **Systeme de coussin de s curit  gonflable rideau**

N00419201331

Les coussins de s curit  gonflables rideau se trouvent dans le montant avant, le montant arri re et les parties lat rales du toit.

Le coussin de s curit  gonflable rideau est con u pour se d ployer uniquement du c t  du v hicule qui a subi un impact, et cela m me lors de l'absence de passager.

De m me, quand l'unit  de commande des coussins de s curit  gonflables d tecte un capotage du v hicule, les coussins de s curit  gonflables rideau se d ploient.

## Système de retenue supplémentaire (SRS) - coussin de sécurité gonflable

4

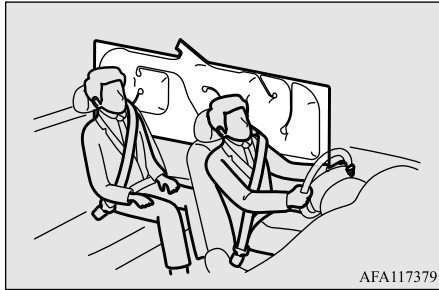

### ⚠️ AVERTISSEMENT

- Les coussins de sécurité gonflables latéraux et rideau peuvent causer des blessures graves voire mortelles aux occupants assis trop près des coussins lors de leur déploiement. Pour réduire les risques de blessure en cas de déploiement d'un coussin de sécurité latéral ou rideau, le conducteur et le passager avant doivent être correctement attachés et calés bien droits au fond et au centre de leur siège. Ne vous appuyez pas sur la porte.



### ⚠️ AVERTISSEMENT

- De manière à réduire les risques de blessures lors du déploiement des coussins de sécurité gonflables latéraux, ne permettez pas aux passagers du siège arrière de se tenir aux dossiers des sièges avant. Une attention toute particulière doit être portée avec les enfants.
- Ne placez pas d'objets autour de la zone où les coussins de sécurité gonflables se déploient. Ces objets peuvent gêner le déploiement du coussin de sécurité gonflable latéral et entraîner des blessures durant son déploiement.
- Ne placez pas d'autocollants, d'étiquettes ni d'ornements sur l'arrière des sièges avant. Ils pourraient gêner le déploiement correct du coussin de sécurité gonflable latéral.

### ⚠️ AVERTISSEMENT

- Ne fixez pas de microphone (A) ou d'autre objet autour de la zone de déploiement du coussin de sécurité gonflable rideau (B) comme le pare-brise, la fenêtre de porte, les montants avant et arrière et le rail latéral du toit. Lors du gonflage du coussin de sécurité rideau, le microphone ou tout autre objet peut être projeté violemment ou le coussin de sécurité gonflable rideau pourrait ne pas se déployer correctement, ce qui pourrait entraîner des blessures graves ou mortelles.

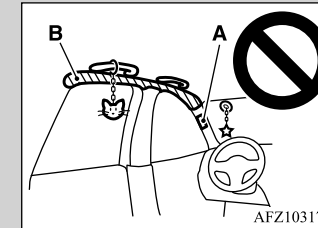

- N'accrochez pas de cintre ni d'objet lourd ou pointu à la patère. Si le coussin de sécurité gonflable rideau se déploie, cet objet pourrait être projeté violemment et pourrait empêcher le bon déploiement du coussin de sécurité gonflable. Accrochez les vêtements directement à la patère (sans cintre). Assurez-vous que les poches des vêtements que vous suspendez ne contiennent pas d'objets lourds ou pointus.



## Système de retenue supplémentaire (SRS) - coussin de sécurité gonflable

**⚠ AVERTISSEMENT**

- N'installez pas de housses de sièges et ne recouvrez pas les sièges équipés de coussins de sécurité gonflables latéraux. Les housses peuvent gêner le déploiement du coussin de sécurité gonflable latéral et nuire au bon fonctionnement du coussin de sécurité gonflable.
- Ne placez jamais un système de retenue pour enfants orienté vers l'arrière sur le siège du passager avant. Les systèmes de retenue pour enfants orientés vers l'arrière **DOIVENT UNIQUEMENT** être utilisés sur le siège arrière.
- De même, les systèmes de retenue pour enfants orientés vers l'avant doivent **UNIQUEMENT** être utilisés sur le siège arrière. Si un système de retenue pour enfants orienté vers l'avant doit absolument être utilisé sur le siège du passager avant, reculez le siège le plus loin possible et assurez-vous que l'enfant reste dans le système de retenue, correctement attaché et éloigné de la porte.

**⚠ AVERTISSEMENT**

- Ne laissez pas un enfant s'appuyer contre ou près de la porte avant, même s'il est assis dans un système de retenue pour enfants. La tête de l'enfant ne doit pas non plus reposer sur la partie du dossier contenant le coussin de sécurité gonflable latéral et le coussin de sécurité gonflable rideau ni se trouver près de cette partie. Cela présente un danger si les coussins de sécurité gonflables latéral ou rideau se déploient. Le non-respect de toutes ces instructions pourrait entraîner des blessures graves, voire mortelles, pour l'enfant.
- Toute réparation effectuée sur ou à proximité des composants du système de coussins de sécurité gonflables latéral ou rideau doit être réalisée **uniquement** par un concessionnaire agréé Mitsubishi Motors. Il existe un risque de blessures graves ou de mort. Toute méthode de travail inappropriée peut entraîner le déploiement accidentel du coussin de sécurité gonflable latéral ou rideau ou les rendre inopérants. L'une ou l'autre de ces situations peut entraîner des blessures graves ou mortelles.

**Déploiement du coussin de sécurité gonflable latéral et du coussin de sécurité gonflable rideau**

N00408201618

**4****Les coussins de sécurité gonflables latéraux et rideau SONT CONÇUS POUR SE DÉPLOYER en cas de...**

Les coussins de sécurité gonflables latéraux et rideau sont conçus pour se déployer en cas d'impacts latéraux de force modérée à grave au niveau du milieu de l'habitacle. Aussi, quand le véhicule détecte un capotage du véhicule, les coussins de sécurité gonflables rideau se déploient. Certaines situations types sont présentées dans l'illustration.

## Système de retenue supplémentaire (SRS) - coussin de sécurité gonflable

4

Impact de force modérée à importante autour de la partie médiane du côté de la carrosserie

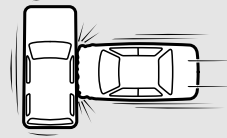

Quand le véhicule détecte un capotage (coussin de sécurité gonflable rideau uniquement)

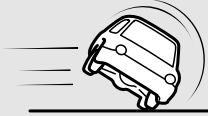

AF3102256

Les ceintures de sécurité de votre véhicule sont les moyens de protection principaux en cas d'accident. Les coussins de sécurité gonflables latéraux et rideaux du système SRS sont conçus pour fournir une protection supplémentaire. Par conséquent, pour votre sécurité et celle de tous les occupants, veuillez à toujours porter correctement votre ceinture de sécurité.

### **Les coussins de sécurité gonflables latéraux et rideau PEUVENT NE PAS SE DÉPLOYER en cas de...**

Dans certains types de chocs latéraux, les coussins de sécurité gonflables latéraux et rideau pourraient ne pas se déployer même si

4-48 Siège et systèmes de retenue

la déformation de la carrosserie semble importante car la structure de la carrosserie du véhicule est conçue pour absorber le choc et se déformer afin de protéger les occupants. Il existe aussi des cas où le coussin de sécurité gonflable latéral et le coussin de sécurité gonflable rideau ne se déploient pas en même temps, selon l'emplacement de l'impact. Les illustrations suivantes montrent quelques situations typiques dans lesquelles les coussins de sécurité latéraux et rideau pourraient ne pas se déployer.

Étant donné que les coussins de sécurité gonflables latéraux et rideau ne protègent pas les occupants dans tous les cas de collisions latérales, veuillez à toujours porter correctement la ceinture de sécurité.

Choc latéral dans une zone éloignée de l'habitacle

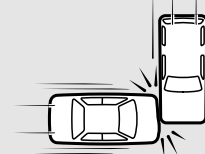

Collision latérale avec une motocyclette ou autre petit véhicule similaire



Collision avec un poteau des services publics, un arbre ou tout autre objet étroit

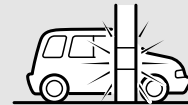

AFE101255

## Systeme de retenue supplémentaire (SRS) - coussin de sécurité gonflable

### Impact latéral oblique



Le véhicule se retourne sur son côté ou sur le toit (coussin de sécurité gonflable latéral uniquement)



AF3102243

### Collision frontale

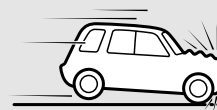

### Collision arrière à votre véhicule



### Capotage du véhicule vers l'avant

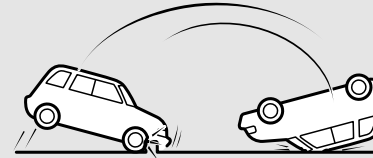

AG2000299

### Les coussins de sécurité gonflables latéraux et rideau NE SONT PAS CONÇUS POUR SE DÉPLOYER en cas de...

Les coussins de sécurité gonflables latéraux et rideau ne sont pas conçus pour se déployer dans les situations où ils ne peuvent pas protéger les occupants. Certains exemples types sont présentés sur l'illustration.

Étant donné que les coussins de sécurité gonflables latéraux et rideau ne protègent pas les occupants dans tous les cas de collisions, veuillez à toujours porter correctement la ceinture de sécurité.

## Entretien du système SRS

N00408500669

### ⚠ AVERTISSEMENT

- Toute intervention réalisée sur les éléments constitutifs du système de retenue supplémentaire ou à proximité de ceux-ci doit être effectuée exclusivement par un concessionnaire agréé Mitsubishi Motors. Ne confiez jamais l'entretien, la vérification, la maintenance ou la réparation de tout composant ou câblage du système de retenue supplémentaire à n'importe qui. De même, aucun élément du système de retenue supplémentaire ne doit être manipulé, retiré ou mis au rebut par toute personne autre qu'un concessionnaire agréé Mitsubishi Motors. Des méthodes de travail incorrectes sur les composants ou le câblage du système SRS peuvent provoquer un déploiement accidentel du coussin de sécurité gonflable ou peuvent rendre le système SRS inopérant. L'une ou l'autre de ces situations peut entraîner des blessures graves ou mortelles.

4

## Système de retenue supplémentaire (SRS) - coussin de sécurité gonflable

4

**AVERTISSEMENT**

- **Ne modifiez pas le volant ou tout autre composant du système de retenue supplémentaire ou pièce connexe. Par exemple, le remplacement du volant de direction ou la modification du pare-chocs avant ou de certains éléments de carrosserie peut nuire au bon fonctionnement du système de retenue supplémentaire et être à l'origine d'éventuelles blessures.**
- **Si le véhicule a été endommagé de quelque façon que ce soit, faites vérifier le système de retenue supplémentaire par un concessionnaire agréé Mitsubishi Motors qui s'assurera de son bon état de marche.**
- **Ne modifiez pas vos sièges avant, le pied du milieu ou la console centrale. De telles modifications peuvent nuire au fonctionnement du système de retenue supplémentaire et entraîner des blessures. De plus, si vous découvrez une déchirure ou une couture décousue sur la tapisserie de siège près du coussin de sécurité gonflable latéral, faites inspecter le siège par un concessionnaire agréé Mitsubishi Motors.**
- **Si vous avez trouvé des égratignures, craquelures ou dommages sur la partie des montants avant et arrière et du rail latéral du toit, faites inspecter le système SRS par un concessionnaire agréé Mitsubishi Motors.**

**REMARQUE**

- En cas de revente du véhicule, nous vous prions instamment d'attirer l'attention de l'acheteur sur le fait que ce véhicule est équipé d'un système de retenue supplémentaire et de l'inviter à consulter les rubriques applicables du présent manuel du conducteur.
- Avant de mettre un véhicule à la ferraille, nous vous prions instamment de consulter un concessionnaire agréé Mitsubishi Motors de façon à ce que le système de retenue supplémentaire soit éliminé de tout danger avant sa mise au rebut.
- Si une des pièces suivantes doit être modifiée pour pouvoir être utilisée par une personne handicapée, le système de coussin de sécurité gonflable intelligent sera fortement affecté. Veuillez consulter un concessionnaire agréé Mitsubishi Motors.
  - Siège du conducteur
  - Siège du passager avant
  - Ceinture de sécurité avant
  - Volant
  - Tableau de bord

**[Pour les véhicules vendus aux États-Unis]**

Pour contacter Mitsubishi Motors North America, Inc.

appelez le 1-888-648-7820 ou écrivez à:  
**Mitsubishi Motors North America, Inc.**

**Service des relations avec la clientèle**  
**P.O. Box 6400**  
**Cypress, CA 90630-0064**

**[Pour les véhicules vendus au Canada]**

Pour contacter les Ventes de véhicules Mitsubishi du Canada, Inc.

appelez le 1-888-576-4878 ou écrivez à:  
**Ventes de véhicules Mitsubishi du Canada, Inc.**

**Service des relations avec la clientèle**  
**P.O. Box 41009**  
**4141 Dixie Road**  
**Mississauga, ON L4W 5C9**

**[Pour les véhicules vendus à Porto Rico]**

Pour contacter les Ventes de véhicules Mitsubishi aux Caraïbes, Inc.

appelez le 1-787-251-8715 ou écrivez à:  
**Mitsubishi Motor Sales of Caribbean, Inc.**

**Customer Service Department**  
**P.O. Box 192216**  
**SAN JUAN PR 00919-2216**

## Systeme de retenue supplémentaire (SRS) - coussin de sécurité gonflable

### [Pour les véhicules vendus à Guam]

Pour contacter Triple J Enterprises Inc.  
appelez le (671) 649-3673 ou écrivez à :

**Triple J Enterprises, Inc.**

**P.O. Box 6066**

**TAMUNING**

**GUAM 96931**

### [Pour les véhicules vendus à Saipan]

Pour contacter Triple J Motors  
appelez le (670) 234-7133 ou écrivez à :

**Triple J Motors**

**P.O. Box 500487**

**SAIPAN, MP96950-0487**

### [Pour les véhicules vendus en Samoa américaine]

Pour contacter Pacific Marketing Inc.  
appelez le 684 (699) 9140 ou écrivez à :

**Pacific Marketing, Inc.**

**P.O. Box 698**

**PAGO PAGO,**

**SAMOA AMÉRICAINNE AS, 96799**

## Étiquette d'avertissement

N00408601393

Les étiquettes d'avertissement du système de retenue supplémentaire sont apposées aux endroits indiqués sur l'illustration.

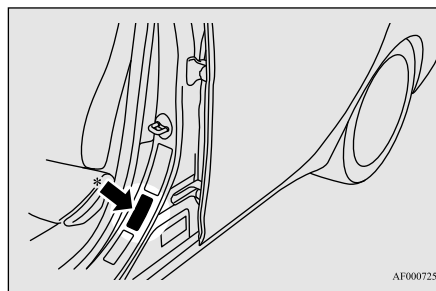
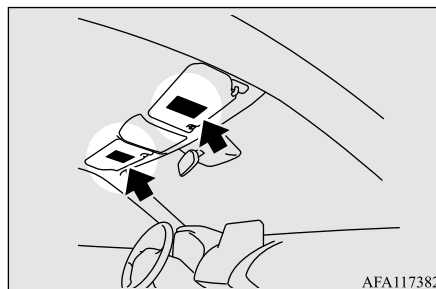

\* - Apposées aussi du côté passager.



## Fonctions et commandes

Clés .....	5-3	Système d'assistance de freinage .....	5-90
Système anti-démarrage électronique (système antivol) .....	5-4	Système de freinage antiblocage .....	5-90
Système de télédéverrouillage (le cas échéant) .....	5-7	Système de direction assistée à commande électrique (EPS) .....	5-93
Clé F.A.S.T. (Free-hand Advanced Security Transmitter) (le cas échéant) .....	5-14	Système de contrôle de stabilité actif (ASC) .....	5-94
Verrous de porte .....	5-37	Régulateur de vitesse .....	5-97
Verrouillage électrique de portes .....	5-40	Système de régulation de vitesse adaptatif (ACC) (le cas échéant) .....	5-102
Serrures de portes arrière avec «protection enfant» .....	5-41	Système de prévention des collisions frontales (FCM) (le cas échéant) .....	5-115
Hayon .....	5-41	Système d'avertissement d'angle mort (BSW) (avec assistance de changement de voie) (le cas échéant) .....	5-124
Système d'alarme antivol .....	5-44	Système d'alerte de trafic croisé arrière (RCTA) (le cas échéant) .....	5-129
Commande de vitre électrique .....	5-46	Avertissement de sortie de voie (LDW) (le cas échéant) .....	5-132
Toit ouvrant panoramique électrique (le cas échéant) .....	5-49	Circuit de contrôle de la pression de gonflage des pneus (TPMS) .....	5-136
Frein de stationnement .....	5-54	Capturs de stationnement (avant/arrière) (le cas échéant) .....	5-141
Réglage de hauteur et portée du volant de direction .....	5-59	Caméra de recul .....	5-146
Rétroviseur intérieur .....	5-59	Moniteur de surveillance multiple des alentours (le cas échéant) .....	5-148
Rétroviseurs extérieurs .....	5-61	Groupe d'instruments .....	5-158
Commutateur d'allumage .....	5-65	Affichage multi-information .....	5-160
Démarrage du moteur .....	5-67	Liste d'affichage des témoins lumineux, des témoins d'avertissement et de l'écran d'information .....	5-182
Fonctionnement du turbocompresseur .....	5-68	Témoins .....	5-204
Transmission à variation continue (CVT) .....	5-69	Témoins d'avertissement .....	5-205
S-AWC (Système Super-contrôle des quatre roues motrices) (le cas échéant) .....	5-77	Affichage de l'écran d'information .....	5-207
Conduite à 4 roues motrices .....	5-80	Affichage tête haute (HUD) (le cas échéant) .....	5-209
Inspection et entretien après une utilisation sur route difficile .....	5-83		
Précautions à prendre avec les véhicules à 4 roues motrices .....	5-83		
Frein de service .....	5-84		
Maintien automatique des freins (le cas échéant) .....	5-86		
Aide au démarrage en côte .....	5-89		

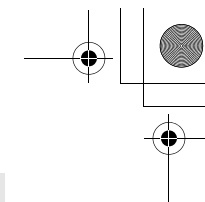
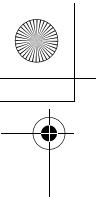

## Fonctions et commandes

### 5

Levier multifonction de phares et de feux de croisement .....	5-213
Interrupteur de mise à niveau des phares (le cas échéant) .....	5-222
Levier des clignotants .....	5-222
Interrupteur des feux de détresse .....	5-223
Interrupteur du mode ÉCO .....	5-223
Interrupteur de phare antibrouillard avant .....	5-224
Interrupteur d'essuie-glace et de lave-glace .....	5-224
Interrupteur de dégivreur de lunette arrière à commande électrique .....	5-231
Interrupteur du volant chauffant (le cas échéant) .....	5-232
Interrupteur d'avertisseur sonore .....	5-233
Port USB .....	5-233
Pare-soleils .....	5-234
Prises d'alimentation de 12 V .....	5-235
Système de commande sans fil HomeLink® (le cas échéant) .....	5-236
Éclairage intérieur .....	5-243
Espaces de rangement .....	5-246
Porte-boissons .....	5-247
Porte-bouteilles .....	5-248
Couvercle du compartiment de chargement (le cas échéant) .....	5-249
Poignées de maintien .....	5-250
Patères .....	5-251
Crochets d'arrimage .....	5-251
Crochet pratique .....	5-251
Plancher du compartiment de chargement .....	5-251

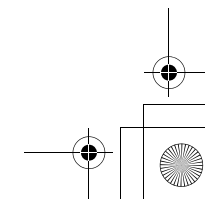
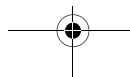
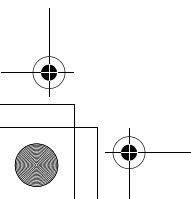
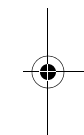
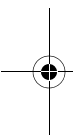



## Clés

N00508801729

### Type 1

Deux clés sont fournies. Les clés peuvent être utilisées sur toutes les serrures. Conservez-en une en lieu sûr comme double de clé.

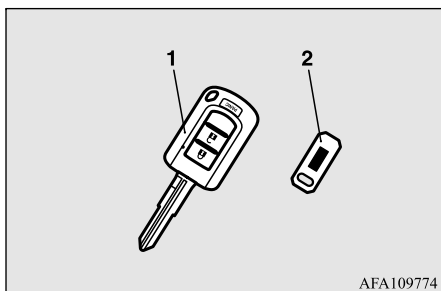

AFA109774

- 1- Clé pour le système anti-démarrage électronique et le système de télédéverrouillage
- 2- Plaquette portant le numéro de la clé

### Type 2

Deux clés F.A.S.T. et deux clés d'urgence sont fournies.

Gardez une clé F.A.S.T. et une clé d'urgence dans un endroit sûr ensemble comme doubles de clé.

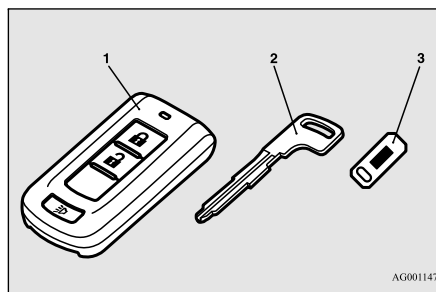

AG0011471

- 1- Clé F.A.S.T.  
(avec fonction anti-démarrage électronique et système de télédéverrouillage)
- 2- Clé d'urgence
- 3- Plaquette portant le numéro de la clé

### REMARQUE

- La clé est un dispositif électronique de précision avec émetteur de signal intégré. Veuillez observer les directives suivantes afin d'éviter de l'endommager.

### REMARQUE

- Ne laissez pas la clé dans un endroit où elle pourrait être exposée à la chaleur des rayons directs du soleil, comme par exemple au-dessus du tableau de bord.
- Ne démontez pas la clé.
- Ne pliez pas excessivement la clé et ne la soumettez pas à de forts impacts.
- Conservez la clé au sec.
- Éloignez-la d'objets magnétiques tels que des porte-clés.
- Éloignez-la de tout dispositif produisant des ondes magnétiques, comme un système audio, un ordinateur ou un téléviseur.
- Éloignez-la d'appareils émettant de fortes ondes électromagnétiques, tels les téléphones cellulaires, les appareils sans fil ou les appareils à haute fréquence (y compris les appareils médicaux).
- Ne la nettoyez pas avec un nettoyeur à ultrasons.
- Ne laissez pas la clé dans un endroit où elle serait exposée à une température élevée ou à un taux d'humidité élevé.

## Système anti-démarrage électronique (système antivol)

**REMARQUE**

- Si vous perdez votre clé, afin d'éviter le vol de votre véhicule, veuillez contacter immédiatement un concessionnaire agréé Mitsubishi Motors.

Si vous donnez le numéro de votre clé à un concessionnaire agréé Mitsubishi Motors, celui-ci pourra produire une nouvelle clé. Le numéro de la clé est estampillé sur la plaque d'identification de la clé. Rangez la plaque d'identification de la clé dans un endroit sûr et autre que celui où vous rangez la clé.

- Aucune clé autre que celles ayant été pré-enregistrées d'avance ne peut être utilisée pour démarrer le moteur.

Reportez-vous à la section «Système anti-démarrage électronique (système antivol)», page 5-4.

Reportez-vous à la section «Clé F.A.S.T. (Free-hand Advanced Security Transmitter): Système anti-démarrage électronique (système antivol)», page 5-20.

- Quand l'alarme antivol est opérationnelle, elle se met en marche si une porte ou le hayon est ouvert(e) après que les portes et le hayon ont été déverrouillés à l'aide de la clé, du bouton de verrouillage de porte ou de l'interrupteur de verrouillage électrique de portes.
- Le système ne se met pas en état de préparation si le verrouillage du véhicule n'a pas été effectué avec le système de télédéverrouillage ou la clé F.A.S.T.

**Système anti-démarrage électronique (système antivol)**

N00509101905

**ATTENTION**

- N'effectuez aucune modification sur le système anti-démarrage et n'y ajoutez rien. En modifiant ce système vous pourriez en effet le mettre hors service.

[Pour les véhicules équipés de la clé F.A.S.T.]  
Pour les informations d'utilisation concernant les véhicules équipés de la clé F.A.S.T., reportez-vous à la section «Clé F.A.S.T. (Free-hand Advanced Security Transmitter): Système anti-démarrage électronique (système antivol)», page 5-20.

[Sauf pour les véhicules équipés de la clé F.A.S.T.]

Le système anti-démarrage électronique est conçu pour réduire considérablement le risque de vol du véhicule. Le but du système est d'immobiliser le véhicule en cas de tentative de démarrage incorrecte. Un démarrage correct ne pourra être effectué (sous certaines conditions) qu'au moyen d'une clé «enregistrée» par le système anti-démarrage.

Toutes les clés fournies avec votre véhicule neuf ont été programmées en fonction des circuits électroniques de ce véhicule.

**REMARQUE**

- Dans les cas ci-dessous, il se peut que le véhicule ne soit pas en mesure de reconnaître le code d'identification (ID) enregistré de la clé. Cela signifie que le moteur ne démarrera pas même si la clé est tournée en position «START» (démarrage).
- Quand la clé touche un objet métallique ou magnétique



- Quand le corps de la clé touche la partie métallique d'une autre clé

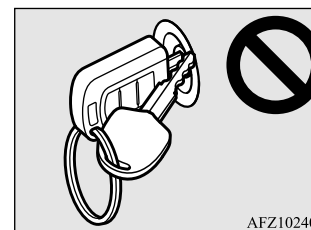

## Systeme anti-démarrage électronique (systeme antivol)

### REMARQUE

- Quand la clé touche ou se situe à proximité d'autres clés de système anti-démarrage (y compris les clés d'autres véhicules)

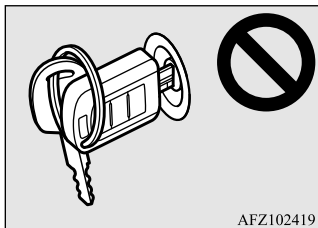

AFZ102419

Dans un de ces cas, éloignez le ou les objet(s) indésirable(s) de la clé et ramenez celle-ci en position «ACC» (accessoire) ou «OFF» (arrêt). Essayez ensuite de faire redémarrer le moteur. Si le moteur ne démarre pas, contactez un concessionnaire agréé Mitsubishi Motors.

- Il se peut que la clé ne fonctionne pas correctement si celle-ci se trouve à proximité d'un objet ou d'un endroit émettant de fortes ondes électromagnétiques.
- Le système anti-démarrage électronique n'est pas compatible avec les systèmes de démarrage à distance disponibles dans le commerce. L'usage de systèmes de démarrage à distance disponibles dans le commerce peut entraîner des problèmes de démarrage du véhicule et vous faire perdre la protection de sécurité.

### REMARQUE

- Vous pouvez soupçonner une panne du système si le moteur ne démarre pas quand le commutateur d'allumage est tourné en position «START» (démarrage). Si tel est le cas, contactez un concessionnaire agréé Mitsubishi Motors.

### Clés de rechange

Seules les clés programmées en fonction du système électronique du véhicule peuvent être utilisées pour faire démarrer ce véhicule.

Si vous perdez la clé, commandez-en une auprès de votre concessionnaire agréé Mitsubishi Motors, en indiquant le numéro de clé.

Pour éviter tout vol du véhicule, le code d'identification des clés du véhicule doit être changé.

Amenez votre véhicule et l'ensemble des clés restantes chez votre concessionnaire agréé Mitsubishi Motors pour qu'il modifie votre code d'identification.

### Clés supplémentaires

Pour ajouter une clé, vous devez déjà avoir deux clés enregistrées. Vous devez enregistrer le code d'identification (ID) sur le véhicule.

L'enregistrement du code d'identification peut être fait par vous-même (sauf pour les véhicules vendus au Canada), ou par votre concessionnaire agréé Mitsubishi Motors.

Pour enregistrer vous-même le code, suivez la procédure de «Programmation de clé par le client» ci-dessous.

Lorsque vous faites enregistrer le code d'identification par votre concessionnaire agréé Mitsubishi Motors, emmenez votre véhicule et toutes les clés restantes chez votre concessionnaire agréé Mitsubishi Motors.

5

### REMARQUE

- Deux clés vous sont remises mais vous pouvez enregistrer jusqu'à huit clés.

### Programmation de clé par le client (sauf pour les véhicules vendus au Canada)

N00562201208

Vous pouvez programmer des clés neuves dans votre système lorsque vous possédez déjà deux clés valides (déjà enregistrées) et une clé de système anti-démarrage vierge (conçue spécialement pour votre véhicule par votre concessionnaire agréé Mitsubishi Motors) en procédant comme suit:

## Système anti-démarrage électronique (système antivol)

5

1. Introduisez la première clé valide dans le commutateur d'allumage et maintenez-la en position «ON» (marche) pendant 5 secondes.
2. Tournez la clé en position «OFF» (arrêt) et enlevez la première clé.
3. Introduisez la deuxième clé valide dans le contacteur dans les 30 secondes qui suivent le retrait de la première clé, puis tournez-la en position «ON» (marche). L'affichage du système anti-démarrage se met à clignoter environ 10 secondes plus tard.
4. Lorsque l'affichage du système anti-démarrage se met à clignoter, tournez la deuxième clé valide en position «OFF» (arrêt), puis retirez-la. Introduisez une clé du système anti-démarrage vierge dans le commutateur d'allumage dans les 30 secondes qui suivent, puis tournez-la en position «ON» (marche). Effectuez cette opération dans les 30 secondes qui suivent le début du clignotement de l'affichage du système anti-démarrage. Une fois l'enregistrement du code d'identification terminé, le témoin du système anti-démarrage s'allume pendant 30 secondes, puis s'éteint. L'affichage du système anti-démarrage clignotant s'éteint en cas d'erreur pendant la procédure.



5. Si vous désirez enregistrer une autre clé, reprenez la procédure à partir de l'étape 1.

### REMARQUE

- Effectuez cette opération lorsque l'écran d'affichage d'interruption n'est pas présent. L'écran d'affichage d'interruption peut vous empêcher de voir l'affichage du système anti-démarrage.
- Il est impossible d'enregistrer une clé lorsque:
  - l'affichage du système anti-démarrage s'est éteint pendant la procédure
  - l'affichage du système anti-démarrage ne s'allume pas dans les 30 secondes après l'étape 4.
- La procédure s'interrompt automatiquement lorsque:
  - un intervalle de 30 secondes ou plus s'est écoulé entre le moment où la première clé a été placée en position «OFF» (arrêt) et le moment où la seconde clé a été placée en position «ON» (marche)

### REMARQUE

- un intervalle de 30 secondes ou plus s'est écoulé entre le moment où la deuxième clé a été placée en position «OFF» (arrêt) et le moment où la clé du système anti-démarrage vierge a été placée en position «ON» (marche)
- Pour utiliser les nouvelles clés, il faut enregistrer la clé dans le système anti-démarrage électronique et dans le système de télédéverrouillage. Reportez-vous aussi à la section «Système de télédéverrouillage: Programmation de clé par le client», page 5-11.

### Informations générales

N00562301094

Votre système anti-démarrage électronique fonctionne sur une fréquence radio relevant de la réglementation établie par la Commission fédérale des communications (FCC) (pour les véhicules vendus aux États-Unis) et de la réglementation établie par Industrie Canada (pour les véhicules vendus au Canada). Cet appareil est conforme à la section 15 du Règlement de la FCC et du CNR d'Industrie Canada applicable aux appareils radio exempts de licence. Son fonctionnement est soumis aux deux conditions suivantes.

## Systeme de télédéverrouillage (le cas échéant)

- Ce dispositif ne peut causer d'interférences nuisibles.
- Ce dispositif doit accepter toute interférence reçue, y compris les interférences pouvant provoquer un fonctionnement non souhaité.

### ATTENTION

- Tout changement ou toute modification effectués par l'utilisateur, et dont la conformité n'est pas expressément approuvée par le fabricant, peut entraîner l'annulation du droit de cet utilisateur de se servir de l'équipement.

### Systeme de télédéverrouillage (le cas échéant)

N00509002060

Appuyez sur les boutons de la clé pour verrouiller ou déverrouiller les portes et le hayon.

Vous pouvez également vous en servir pour attirer l'attention en activant l'alarme.

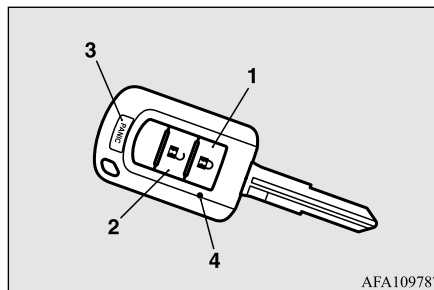

AFA109787

- 1- Bouton «LOCK» (🔒) (verrouillage)
- 2- Bouton «UNLOCK» (🔓) (déverrouillage)
- 3- Bouton «PANIC» (alarme)
- 4- Témoin

### REMARQUE

- Sur les véhicules équipés de l'interrupteur de rétraction des rétroviseurs, les rétroviseurs extérieurs se rétractent ou s'étendent automatiquement lorsque les portes et le hayon sont verrouillés ou déverrouillés à l'aide des boutons de la clé du système de télédéverrouillage.  
Reportez-vous à la section «Rétroviseurs extérieurs», page 5-61.

5

### Pour verrouiller

Appuyez sur le bouton «LOCK» (verrouillage) (1) pour verrouiller toutes les portes et le hayon.

Les clignotants clignoteront également une fois.

### REMARQUE

- Si vous appuyez deux fois sur le bouton «LOCK» (verrouillage) (1), l'avertisseur sonore retentit une fois.

### Pour déverrouiller

Appuyez sur le bouton «UNLOCK» (déverrouillage) (2) pour déverrouiller uniquement la porte du conducteur.

## Système de télédéverrouillage (le cas échéant)

Dans les 2 secondes environ, appuyez une fois de plus sur le bouton «UNLOCK» (déverrouillage) pour déverrouiller toutes les portes et le hayon.

Le plafonnier s'allume alors pendant 30 secondes. Les clignotants clignotent également deux fois.

**5**

Les feux de gabarit avant et les feux de stationnement s'allument également pendant environ 30 secondes. Reportez-vous à la section «Éclairage d'accueil», page 5-220.

### REMARQUE

- La fonction de déverrouillage de porte et de hayon peut être réglée de sorte que toutes les portes et le hayon se déverrouillent quand vous appuyez une fois sur le bouton de déverrouillage (2).  
Reportez-vous à la section «Réglage de la fonction de déverrouillage des portes et du hayon», page 5-10.

## Actionnement des rétroviseurs extérieurs (véhicules équipés de l'interrupteur de rétraction des rétroviseurs)

### Pour rétracter

Si vous verrouillez les portes et le hayon à l'aide du bouton «LOCK» (verrouillage), les rétroviseurs extérieurs se rétractent automatiquement.

### Pour déployer

Si vous déverrouillez les portes et le hayon à l'aide du bouton «UNLOCK» (déverrouillage), les rétroviseurs extérieurs se déploient automatiquement.

### REMARQUE

- Les fonctions peuvent être modifiées comme décrit ci-dessous. Veuillez consulter un concessionnaire agréé Mitsubishi Motors.  
Sur les véhicules équipés de l'affichage audio de liaison Smartphone, il est possible de changer le réglage par le biais d'opérations à l'écran.  
Reportez-vous au manuel du propriétaire fourni séparément pour plus de détails.

### REMARQUE

- Les rétroviseurs se déploient automatiquement lorsque vous fermez la porte du conducteur et amenez le commutateur d'allumage en position «ON» (marche) ou «ACC» (accessoire).  
En outre, les rétroviseurs se rétractent automatiquement lorsque le commutateur d'allumage est amené en position «OFF» (arrêt), et que la porte du conducteur est alors ouverte.
- Extension automatique quand la vitesse du véhicule atteint 30 km/h (19 mi/h).
- Désactivez la fonction d'extension automatique.

Les rétroviseurs extérieurs peuvent être rétractés ou étendus en suivant les opérations suivantes, même si vous avez sélectionné n'importe laquelle des conditions ci-dessus.

Après avoir appuyé sur le bouton «LOCK» (verrouillage) pour verrouiller les portes et le hayon, si vous appuyez encore deux fois de suite sur le bouton «LOCK» (verrouillage) dans les 30 secondes environ, les rétroviseurs extérieurs se rétractent.

Après avoir appuyé sur le bouton «UNLOCK» (déverrouillage) pour déverrouiller les portes et le hayon, si vous appuyez encore deux fois de suite sur le bouton «UNLOCK» (déverrouillage) dans les 30 secondes environ, les rétroviseurs extérieurs s'étendent de nouveau.

## Systeme de télédéverrouillage (le cas échéant)

### Fonction de confirmation

L'avertisseur sonore et les clignotants de la fonction de confirmation du système de télédéverrouillage peuvent être modifiés selon vos préférences. Cette opération s'effectue lorsque la clé est retirée du commutateur d'allumage.

#### REMARQUE

- La fonction de confirmation ne fonctionne pas si une des portes est ouverte.

### Désactivation/réactivation de l'avertisseur sonore

La fonction de confirmation peut être réglée des trois façons suivantes.

Un carillon signale et identifie l'état de la fonction de confirmation après chaque réglage de cette fonction.

Un seul carillon: L'avertisseur sonore ne retentit pas.

Deux carillons: L'avertisseur sonore retentit.  
Quatre carillons: L'avertisseur sonore retentit si vous appuyez sur le bouton «LOCK» (verrouillage) deux fois en l'intervalle d'1 seconde.

1. Retirez la clé du contact.
2. Ouvrez la porte du conducteur et tournez le levier multifonction de phares et de feux de croisement à la position «OFF» (éteint).
3. Appuyez sur le bouton «LOCK» (verrouillage) (1) pendant 4 à 10 secondes, et pendant ce temps, appuyez sur le bouton «UNLOCK» (déverrouillage) (2).
4. Relâchez les boutons «UNLOCK» (déverrouillage) et «LOCK» (verrouillage) l'un après l'autre dans les 5 secondes après avoir appuyé sur le bouton de déverrouillage à l'étape 3.

#### REMARQUE

- Sur les véhicules équipés de l'affichage audio de liaison Smartphone, les fonctions peuvent être réglées à l'écran. Pour plus de détails, veuillez vous reporter au manuel du propriétaire fourni séparément.

### Désactivation/réactivation des clignotants

La fonction de confirmation peut être activée ou désactivée séparément.

1. Retirez la clé du contact.

2. Ouvrez la porte du conducteur et tournez le levier multifonction de phares et de feux de croisement à la position «OFF» (éteint).
3. Appuyez sur le bouton «UNLOCK» (déverrouillage) (2) pendant 4 à 10 secondes, et dans ce laps de temps, appuyez sur le bouton «LOCK» (verrouillage) (1).
4. Relâchez les boutons «UNLOCK» (déverrouillage) et «LOCK» (verrouillage) en séquence dans les 5 secondes après avoir appuyé sur le bouton «LOCK» (verrouillage) à l'étape 3.

5

Nombre de carillons	Pour verrouiller	Pour déverrouiller
Un seul carillon	Un clignotement	Deux clignotements
Deux carillons	Un clignotement	Aucun clignotement
Trois carillons	Aucun clignotement	Deux clignotements
Quatre carillons	Deux clignotements	Un clignotement
Cinq carillons	Aucun clignotement	Un clignotement
Six carillons	Deux clignotements	Aucun clignotement

## Système de télédéverrouillage (le cas échéant)

Nombre de carillons	Pour verrouiller	Pour déverrouiller
Sept carillons	Aucun clignotement	Aucun clignotement

 **REMARQUE**

- Sur les véhicules équipés de l'affichage audio de liaison Smartphone, les fonctions peuvent être réglées à l'écran. Pour plus de détails, veuillez vous reporter au manuel du propriétaire fourni séparément.

**5****Réglage de la fonction de déverrouillage des portes et du hayon**

N00543601186

La fonction de déverrouillage des portes et du hayon peut être réglée des deux façons suivantes.

À chaque fois que la fonction de déverrouillage des portes et du hayon est réglée, un carillon retentit pour vous signaler l'état de cette fonction.

Nombre de carillons	Condition
Un seul carillon	Lorsque vous appuyez une fois sur le bouton «UNLOCK» (déverrouillage), toutes les portes et le hayon se déverrouillent.
Deux carillons	Lorsque vous appuyez une fois sur le bouton «UNLOCK» (déverrouillage), seule la porte du conducteur est déverrouillée. Dans les 2 secondes environ, appuyez une fois de plus sur le bouton «UNLOCK» (déverrouillage) pour déverrouiller toutes les portes et le hayon. [Réglage par défaut]

1. Retirez la clé du contact.
2. Ouvrez la porte du conducteur et tournez le levier multifonction de phares et de feux de croisement à la position «OFF» (éteint).
3. Appuyez sur le bouton «LOCK» (verrouillage) (1) pendant 4 à 10 secondes, et pendant ce temps, appuyez sur le bouton «UNLOCK» (déverrouillage) (2).

4. Relâchez les boutons de verrouillage et de déverrouillage l'un après l'autre dans les 10 secondes après avoir appuyé sur le bouton de verrouillage à l'étape 3.

 **REMARQUE**

- Sur les véhicules équipés de l'affichage audio de liaison Smartphone, les fonctions peuvent être réglées à l'écran. Pour plus de détails, veuillez vous reporter au manuel du propriétaire fourni séparément.

**Utilisation de l'alarme**

N00543701086

Si vous vous trouvez près de votre véhicule et que vous vous sentez menacé, vous pouvez attirer l'attention en activant l'alarme comme suit:

1. Appuyez sur le bouton «PANIC» (alarme) (3) pendant plus d'1 seconde.
2. Les phares s'allument et s'éteignent alternativement et l'avertisseur sonore retentit de façon intermittente durant 3 minutes environ.
3. Pour éteindre l'alarme, appuyez sur n'importe quel bouton de la clé.



## Clés de rechange

N00543801104

Seuls les clés programmées avec le système électronique du véhicule peuvent verrouiller ou déverrouiller toutes les portes et le hayon.

Si vous perdez la clé, commandez-en une auprès de votre concessionnaire agréé Mitsubishi Motors, en indiquant le numéro de clé.

Pour éviter tout vol du véhicule, le code d'identification de la clé doit être changé.

Amenez votre véhicule et l'ensemble des clés chez votre concessionnaire agréé Mitsubishi Motors pour qu'il modifie votre code d'identification.

## Clés supplémentaires

N00543901075

Pour ajouter une clé, vous devez déjà avoir une clé enregistrée.

L'enregistrement du code d'identification peut être fait par vous-même ou par votre concessionnaire agréé Mitsubishi Motors. Pour enregistrer vous-même le code, suivez la procédure de «Programmation de clé par le client» ci-dessous.

Lorsque vous faites enregistrer le code d'identification par votre concessionnaire agréé Mitsubishi Motors, emmenez votre

véhicule et toutes les clés restantes chez votre concessionnaire agréé Mitsubishi Motors.

### REMARQUE

- Deux clés vous sont remises mais vous pouvez enregistrer jusqu'à huit clés.

## Programmation de clé par le client (sauf pour les véhicules vendus au Canada)

N00544001217

Vous pouvez programmer des clés neuves dans le système lorsque vous possédez déjà une clé valide (déjà enregistrée) en procédant comme suit:

1. Préparez toutes les clés (existantes et nouvelles) que vous souhaitez enregistrer.
2. Avec une clé valide (déjà enregistrée), appuyez sur le bouton «UNLOCK» (déverrouillage) (2) pendant 4 à 10 secondes. Ensuite, appuyez sur le bouton «LOCK» (verrouillage) (1) et maintenez-le enfoncé.
3. 10 secondes après avoir appuyé sur le bouton «LOCK» (verrouillage), relâchez les boutons «LOCK» (verrouillage) et «UNLOCK» (déverrouillage) en séquence.

## Système de télédéverrouillage (le cas échéant)

À ce stade, les codes d'identification de toutes les clés, sauf celle utilisée aux étapes 2 et 3, sont effacés et la fonction de confirmation (verrouillage et déverrouillage de la porte) vous informe que le mode d'enregistrement a été activé.

4. Dans les 60 secondes qui suivent l'étape 3, effectuez l'opération d'enregistrement du code d'identification suivant à l'aide de la clé suivante que vous souhaitez enregistrer dans les 4 secondes.

5

i) Appuyez sur les boutons «LOCK» (verrouillage) et «UNLOCK» (déverrouillage) pendant 2 secondes.

ii) Relâchez les deux boutons «LOCK» (verrouillage) et «UNLOCK» (déverrouillage) pendant 1 seconde.

iii) Appuyez sur le bouton «UNLOCK» (déverrouillage). La fonction de confirmation vous informe que l'enregistrement du code d'identification de la clé est terminé.

5. Pour enregistrer les codes d'identification d'autres clés, répétez l'étape 4 dans les 60 secondes après avoir effectué cette étape 4.

6. Si aucun code d'identification d'une clé n'est enregistré dans les 60 secondes suivant l'étape 4, le mode d'enregistrement est annulé et le mode normal revient.

## Système de télédéverrouillage (le cas échéant)

5

**REMARQUE**

- Pour vérifier le fonctionnement, essayez de verrouiller et de déverrouiller les portes une fois l'enregistrement terminé.
- Le témoin (4) s'allume à chaque fois qu'un bouton est actionné.
- Le système de télé déverrouillage ne fonctionne pas lorsque la clé est dans le commutateur d'allumage.
- La clé peut être utilisée à partir d'une distance d'environ 12 m (40 pi) du véhicule. Cependant, cette distance peut varier si votre véhicule se trouve près d'une tour de transmission d'émissions de TV, d'une centrale électrique ou d'une station de radio.
- Si vous appuyez sur le bouton «UNLOCK» (déverrouillage) (2) alors que ni les portes, ni le hayon ne sont ouverts dans les 30 secondes suivantes environ, les portes et le hayon se reverrouillent automatiquement. Sur les véhicules équipés de l'affichage audio de liaison Smartphone, les fonctions peuvent être réglées à l'écran. Pour plus de détails, veuillez vous reporter au manuel du propriétaire fourni séparément.
- Si vous notez les anomalies suivantes lorsque vous appuyez sur le bouton «LOCK» (verrouillage) (1) ou «UNLOCK» (déverrouillage) (2) de la clé, il est possible que la pile de la clé doive être remplacée.
  - Impossible de verrouiller ou de déverrouiller les portes et le hayon.
  - L'interrupteur d'alarme ne fonctionne pas.
  - Le témoin (4) est faible ou ne s'allume pas.

**REMARQUE**

- Si vous perdez votre clé, veuillez contacter un concessionnaire agréé Mitsubishi Motors pour un remplacement.
- Si vous souhaitez obtenir une clé supplémentaire, adressez-vous à un concessionnaire agréé Mitsubishi Motors. Jusqu'à huit clés maximum peuvent être programmées pour votre véhicule.
- Pour utiliser les nouvelles clés, il faut enregistrer la clé dans le système anti-démarrage électronique et dans le système de télé déverrouillage. Reportez-vous aussi à la section «Système anti-démarrage électronique (système anti-vol): Programmation de clé par le client», page 5-5.

**Informations générales**

N00546101124

Votre système de télé déverrouillage fonctionne sur une fréquence radio relevant de la réglementation établie par la Commission fédérale des communications (FCC) (pour les véhicules vendus aux États-Unis) et de la réglementation établie par Industrie Canada (pour les véhicules vendus au Canada). Le présent appareil est conforme aux la partie 15 des règles de la FCC et CNR d'Industrie Canada applicables aux appareils radio exempts de licence.

Son fonctionnement est soumis aux deux conditions suivantes.

- Ce dispositif ne peut causer d'interférences nuisibles.
- Ce dispositif doit accepter toute interférence reçue, y compris les interférences pouvant provoquer un fonctionnement non souhaité.

**ATTENTION**

- Tout changement ou toute modification effectués par l'utilisateur, et dont la conformité n'est pas expressément approuvée par le fabricant, peut entraîner l'annulation du droit de cet utilisateur de se servir de l'équipement.

**Procédure de remplacement de la pile de la clé**

N00544101221

1. Avant de remplacer la pile, éliminez l'électricité statique de votre corps en touchant un objet métallique relié à la terre.

## Systeme de télédéverrouillage (le cas échéant)

2. Enlevez les vis (A) de la clé.

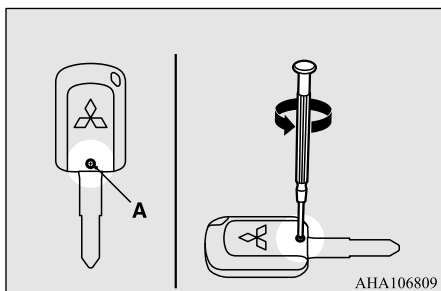

3. Orientez le logo Mitsubishi vers vous et insérez la pointe d'un tournevis plat couverte d'un chiffon dans l'encoche du boîtier de la clé et utilisez-la pour ouvrir le boîtier.

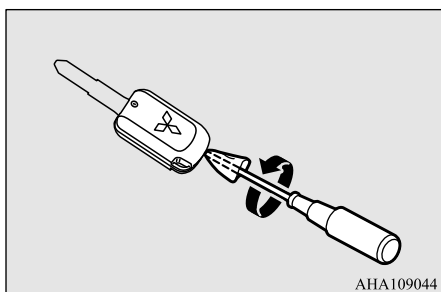

### REMARQUE

- Assurez-vous d'exécuter cette procédure avec le logo Mitsubishi vers vous. Si le logo Mitsubishi n'est pas orienté vers vous lorsque vous ouvrez le boîtier, les boutons risquent de tomber.
- Le numéro d'identification délivré par la Commission fédérale des communications (FCC) et le numéro d'Industrie Canada (IC) ainsi que le numéro de modèle (homologation de la radio) apparaissent à l'endroit indiqué sur l'illustration.

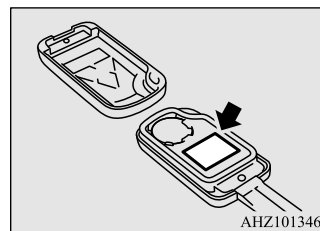

4. Sortez la pile usée.

5. Insérez une pile neuve en orientant le côté + (B) vers le haut.

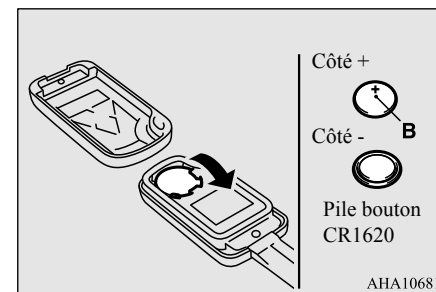

5

6. Fermez le boîtier de la clé fermement.

7. Remplacez et serrez la vis (A) retirée à l'étape 2.

8. Vérifiez le bon fonctionnement du système de télédéverrouillage.

### REMARQUE

- Vous pouvez acheter une pile de remplacement dans un magasin d'appareils électriques.
- Si vous le désirez, confiez le remplacement de la pile à un concessionnaire agréé Mitsubishi Motors.

### ATTENTION

- Lorsque le boîtier de la clé est ouvert, veillez à bien empêcher l'eau, la poussière, etc. d'entrer. Ne touchez pas non plus les composants internes.

## Clé F.A.S.T. (Free-hand Advanced Security Transmitter) (le cas échéant)

**Clé F.A.S.T. (Free-hand Advanced Security Transmitter) (le cas échéant)**

N00503101176

**5**

La clé F.A.S.T. (Free-hand Advanced Security Transmitter) vous permet de verrouiller et déverrouiller les portes et le hayon ainsi que de démarrer le moteur et modifier le mode de fonctionnement par le simple fait de la porter sur vous.

La clé F.A.S.T. peut aussi être utilisée comme clé pour le système de télédéverrouillage. Reportez-vous à la section «Clé F.A.S.T. (Free-hand Advanced Security Transmitter): Système de télédéverrouillage», page 5-33.

**La clé F.A.S.T. doit être portée par le conducteur. Vous aurez besoin de la clé F.A.S.T. pour certaines opérations de votre véhicule telles que le verrouillage et le déverrouillage des portes et du hayon ou le démarrage du moteur et la modification du mode de fonctionnement. Quand vous quittez le véhicule, vérifiez que vous portez bien la clé F.A.S.T. avec vous, puis verrouillez le véhicule.**

**⚠ AVERTISSEMENT**

- Toute personne portant un stimulateur cardiaque implanté ou un défibrillateur cardiaque implanté doit se maintenir à l'écart des émetteurs externe et interne. Les ondes électromagnétiques utilisées par la clé F.A.S.T. peuvent affecter le fonctionnement des stimulateurs cardiaques implantés et des défibrillateurs cardiaques implantés.

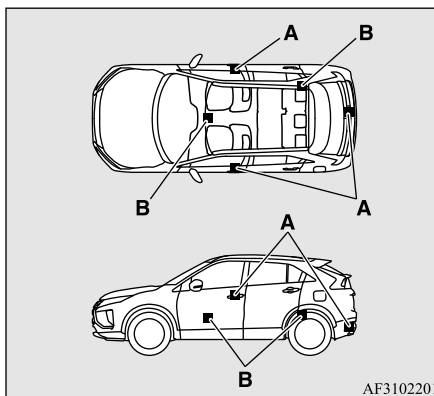

AF3102201

- A- Émetteur externe  
B- Émetteur interne

**⚠ AVERTISSEMENT**

- Toute personne portant un appareil médical électrique autre qu'un stimulateur ou un défibrillateur cardiaque implanté doit consulter le fabricant de l'appareil pour vérifier l'effet des ondes électromagnétiques utilisées par la clé F.A.S.T. Les ondes électromagnétiques peuvent nuire au fonctionnement des appareils électriques médicaux.

Les opérations possibles grâce à la clé F.A.S.T. peuvent être modifiées comme décrit ci-dessous. (Les opérations de télédéverrouillage sont possibles.) Pour plus de détails, veuillez prendre contact avec un concessionnaire agréé Mitsubishi Motors.

- Activation du verrouillage et du déverrouillage des portes et du hayon uniquement
- Activation du démarrage du moteur uniquement
- Désactivation de la clé F.A.S.T.

**📖 REMARQUE**

- La clé F.A.S.T. utilise des ondes électromagnétiques faibles. Dans les cas tels que ceux décrits ci-dessous, il se peut que son fonctionnement soit incorrect ou instable.

## Clé F.A.S.T. (Free-hand Advanced Security Transmitter) (le cas échéant)

**REMARQUE**

- Le véhicule se trouve à proximité d'une station émettant de fortes ondes électromagnétiques, comme une tour d'émission télévisuelle, une centrale électrique, une station radio ou un aéroport
  - La clé est transportée avec d'autres dispositifs de communication tels qu'un téléphone cellulaire ou une radio, ou un appareil électrique comme un ordinateur
  - La clé F.A.S.T. touche ou est recouverte d'un objet en métal
  - Un système de télédéverrouillage est en cours d'utilisation dans les environs proches
  - La pile de la clé F.A.S.T. est usée
  - Le véhicule se trouve dans un endroit soumis à de fortes ondes ou bruits électromagnétiques
- Si tel est le cas, utilisez la clé d'urgence.  
Reportez-vous à la section «Fonctionnement sans la clé F.A.S.T.», page 5-30.
- La clé F.A.S.T. est en état constant de réception lorsqu'elle communique avec le véhicule. Ceci signifie que la pile est toujours sollicitée, quel que soit le nombre de fois que vous utilisez la clé F.A.S.T. La durée de vie de la pile varie entre 1 et 2 ans, selon les conditions d'utilisation.

**REMARQUE**

- Comme la clé F.A.S.T. est constamment en train de recevoir des informations, la réception de fortes ondes électromagnétiques peut accélérer l'épuisement de la pile. Ne la placez pas près d'appareils électriques tels qu'un téléviseur ou un ordinateur.

**Portée de fonctionnement de la clé F.A.S.T.**

N00503201236

Lorsque quelqu'un muni de la clé F.A.S.T. entre dans le rayon d'action de la clé F.A.S.T. et actionne l'interrupteur de verrouillage/déverrouillage de la porte du conducteur ou du passager avant, l'interrupteur de verrouillage du hayon ou l'interrupteur d'ouverture du hayon, une vérification du code d'identification s'effectue.

Les portes et le hayon peuvent être verrouillés et déverrouillés, et le moteur peut être démarré uniquement si les codes d'identification du véhicule correspondent à ceux de la clé F.A.S.T.

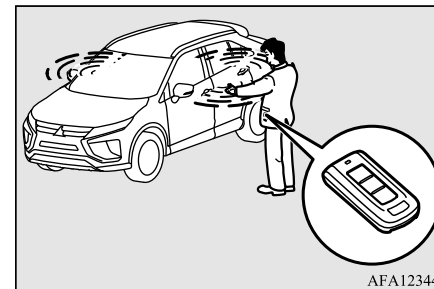

5

**REMARQUE**

- Lorsque la pile de la clé F.A.S.T. est épuisée ou lorsque de fortes ondes ou bruits électromagnétiques se trouvent aux alentours, la portée de la clé peut diminuer ou le fonctionnement peut devenir instable.

**Portée de fonctionnement pour le verrouillage et le déverrouillage des portes et du hayon**

La portée est d'environ 70 cm (2,3 pieds) depuis les interrupteurs de verrouillage/déverrouillage de la porte du conducteur et de la porte du passager avant, de l'interrupteur de verrouillage du hayon et de l'interrupteur d'ouverture du hayon.

## Clé F.A.S.T. (Free-hand Advanced Security Transmitter) (le cas échéant)

5

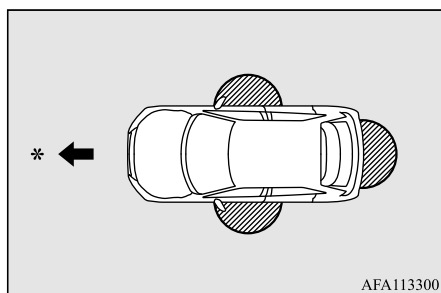

\*: Avant du véhicule

: Portée de fonctionnement

### REMARQUE

- Seules les portes et le hayon qui détectent la présence de la clé F.A.S.T. peuvent être verrouillés et déverrouillés.
- Le système peut ne pas fonctionner si la clé F.A.S.T. est trop près du pare-brise, des vitres de porte ou du hayon.
- Il est possible que le système ne fonctionne pas si la clé est près du sol ou en position surélevée, même si la clé F.A.S.T. se trouve dans les 70 cm (2,3 pieds) de l'interrupteur de verrouillage/déverrouillage de la porte du conducteur ou du passager avant, de l'interrupteur de verrouillage du hayon ou de l'interrupteur d'ouverture du hayon.

### REMARQUE

- Si la clé F.A.S.T. se trouve dans la portée de fonctionnement, une personne autre que celle qui détient la clé F.A.S.T. peut verrouiller et déverrouiller les portes ou le hayon simplement en actionnant l'interrupteur de verrouillage/déverrouillage de la portes du conducteur ou du passager avant, l'interrupteur de verrouillage du hayon, ou l'interrupteur d'ouverture du hayon.

### Portée de fonctionnement pour démarrer le moteur et modifier le mode de fonctionnement

N00503301107

La portée de fonctionnement est l'intérieur du véhicule.

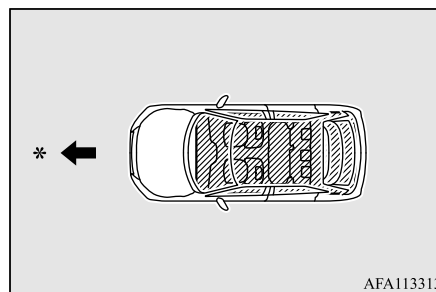

\*: Avant du véhicule

: Portée de fonctionnement

### REMARQUE

- Même si la clé F.A.S.T. se trouve dans la portée de fonctionnement, il se peut qu'il soit impossible de démarrer le moteur ou de modifier le mode de fonctionnement si la clé se trouve dans un espace de rangement tel que la boîte à gants, sur le dessus du tableau de bord, dans la poche de porte ou dans le compartiment à bagages.
- Même si la clé F.A.S.T. se trouve à l'intérieur du véhicule, il se peut qu'il soit impossible de mettre le moteur en marche ou de modifier le mode de fonctionnement si la clé se trouve trop près d'une porte ou de la vitre d'une porte.

### Fonctionnement avec la clé F.A.S.T.

N00503401342

### REMARQUE

- Sur les véhicules équipés de l'interrupteur de rétraction des rétroviseurs, les rétroviseurs extérieurs se rétractent ou se déploient automatiquement quand vous verrouillez ou déverrouillez toutes les portes et le hayon à l'aide de la clé F.A.S.T. Reportez-vous à la section «Rétroviseurs extérieurs», page 5-61.

## Clé F.A.S.T. (Free-hand Advanced Security Transmitter) (le cas échéant)

**Pour verrouiller**

Tout en étant porteur de la clé F.A.S.T., appuyez sur l'interrupteur (A) de verrouillage/déverrouillage de la porte du conducteur ou du passager avant, ou sur l'interrupteur de verrouillage du hayon (B), en restant dans le rayon de portée de la clé pour verrouiller toutes les portes et le hayon.

Les clignotants clignotent une fois et la sonnerie retentit une fois.

Reportez-vous aussi aux sections «Verrous de porte», «Verrouillage électrique de portes» et «Hayon», pages 5-37, 5-40 et 5-41 respectivement.

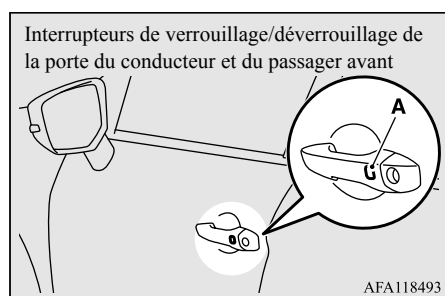

Interrupteurs du hayon

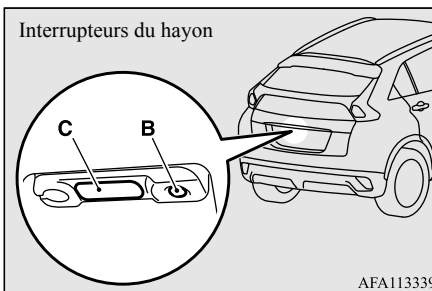
**REMARQUE**

- Pensez toujours à prendre la clé F.A.S.T. avec vous avant de verrouiller le véhicule. Même si vous laissez la clé F.A.S.T. dans la boîte à gants du véhicule ou dans un autre petit compartiment de rangement, le véhicule peut être verrouillé par des ondes radio ou d'autres facteurs présents dans le milieu environnant, et la clé est enfermée dans le véhicule.
- Dans les cas tels que ceux décrits ci-dessous, la clé F.A.S.T. ne fonctionne pas.
  - Il y a une clé F.A.S.T. dans l'habitacle
  - Une porte (ou le hayon) est ouverte ou entre-ouverte
  - Le mode de fonctionnement n'est pas sur OFF (arrêt).

**REMARQUE**

- L'interrupteur d'ouverture du hayon (C) peut être utilisé pour vérifier que le véhicule est verrouillé correctement. Appuyez sur l'interrupteur d'ouverture du hayon dans les 3 secondes environ après le verrouillage.
- Si vous appuyez sur l'interrupteur d'ouverture du hayon 3 secondes ou plus après le verrouillage du véhicule, les portes et le hayon se déverrouillent.
- L'intervalle de temps pendant lequel la confirmation de verrouillage est possible peut être réglé. Pour plus de détails, contactez un concessionnaire agréé Mitsubishi Motors. Sur les véhicules équipés de l'affichage audio de liaison Smartphone, la fonction peut être réglée à l'écran. Pour plus de détails, veuillez vous reporter au manuel du propriétaire fourni séparément.

**5****Pour déverrouiller**

Si la clé F.A.S.T. se trouve dans la portée de fonctionnement, elle vous permet de déverrouiller les portes et le hayon.

Le plafonnier s'allume alors pendant 30 secondes. Les clignotants clignotent deux fois et la sonnerie retentit à deux reprises.

Reportez-vous aussi aux sections «Verrous de porte», «Verrouillage électrique de portes» et

## Clé F.A.S.T. (Free-hand Advanced Security Transmitter) (le cas échéant)

«Hayon», pages 5-37, 5-40 et 5-41 respectivement.

Appuyez sur l'interrupteur (A) de verrouillage/déverrouillage de la porte du conducteur pour ne déverrouiller que la porte du conducteur.

**5**

Dans les 2 secondes environ, appuyez une fois de plus sur l'interrupteur de verrouillage/déverrouillage de la porte du conducteur pour déverrouiller toutes les portes et le hayon.

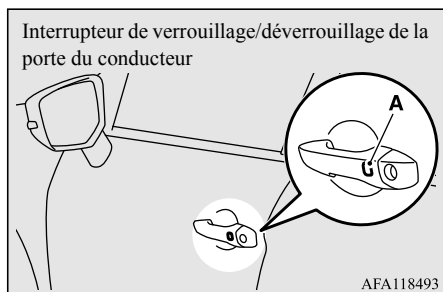

### REMARQUE

- Les réglages peuvent être modifiés de sorte que toutes les portes et le hayon se déverrouillent automatiquement d'une pression unique sur l'interrupteur de verrouillage/déverrouillage de la porte du conducteur. Reportez-vous à la section «Réglage de la fonction de déverrouillage des portes et du hayon», page 5-35.

Appuyez sur l'interrupteur de verrouillage/déverrouillage de la porte du passager avant (B) ou sur l'interrupteur d'ouverture du hayon (C) pour déverrouiller toutes les portes et le hayon.

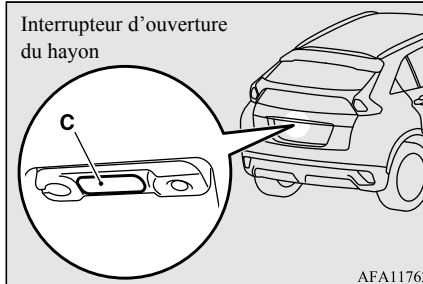
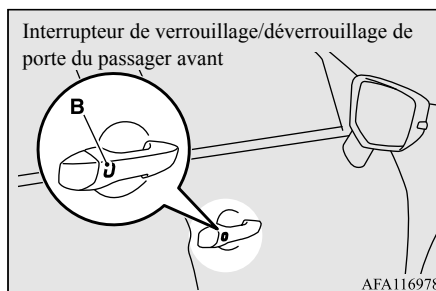

### REMARQUE

- Si les portes et le hayon sont déverrouillés à l'aide de l'interrupteur de verrouillage/déverrouillage de la porte du conducteur ou de la porte du passager avant et qu'aucune porte ni le hayon ne sont ouverts dans les 30 secondes environ, les portes et le hayon se verrouillent automatiquement.
- L'intervalle de temps entre le moment où le déverrouillage s'effectue et le moment où le véhicule se verrouille automatiquement peut être réglé. Pour plus de détails, contactez un concessionnaire agréé Mitsubishi Motors. Sur les véhicules équipés de l'affichage audio de liaison Smartphone, les fonctions peuvent être réglées à l'écran. Pour plus de détails, veuillez vous reporter au manuel du propriétaire fourni séparément.
- Dans les cas tels que ceux décrits ci-dessous, la clé F.A.S.T. ne fonctionne pas.
  - Il y a une clé F.A.S.T. dans l'habitacle



## Clé F.A.S.T. (Free-hand Advanced Security Transmitter) (le cas échéant)

**REMARQUE**

- Le mode de fonctionnement n'est pas sur OFF (arrêt).
- Les portes et le hayon ne peuvent pas être déverrouillés en appuyant sur l'interrupteur d'ouverture du hayon pendant 3 secondes environ suivant leur verrouillage.
- L'intervalle de temps pendant lequel la confirmation de verrouillage est possible peut être réglé. Pour plus de détails, contactez un concessionnaire agréé Mitsubishi Motors.  
Sur les véhicules équipés de l'affichage audio de liaison Smartphone, la fonction peut être réglée à l'écran. Pour plus de détails, veuillez vous reporter au manuel du propriétaire fourni séparément.
- Les réglages de fonctions peuvent être modifiés comme décrit ci-dessous.  
Pour plus de détails, contactez un concessionnaire agréé Mitsubishi Motors.  
Sur les véhicules équipés de l'affichage audio de liaison Smartphone, les fonctions peuvent être réglées à l'écran. Pour plus de détails, veuillez vous reporter au manuel du propriétaire fourni séparément.
- Activation de la fonction de confirmation de fonctionnement (clignotement des clignotants) uniquement pendant le verrouillage ou uniquement pendant le déverrouillage.
- Désactivation de la fonction de confirmation de fonctionnement (clignotement des clignotants) et de l'avertisseur sonore.

**REMARQUE**

- Modification du nombre de clignotements de la fonction de confirmation de fonctionnement (clignotement des clignotants).
- Retentissement de l'avertisseur sonore quand la clé F.A.S.T. est enlevée de l'habitacle alors que toutes les portes et le hayon sont fermés.

**Actionnement des rétroviseurs extérieurs (véhicules équipés de l'interrupteur de rétraction des rétroviseurs)**

N00585700069

**Pour rétracter**

Les rétroviseurs extérieurs se rétractent automatiquement lorsque les portes et le hayon sont verrouillés à l'aide de l'interrupteur de verrouillage/déverrouillage de la porte du conducteur ou du passager avant, de l'interrupteur de verrouillage du hayon ou du bouton «LOCK» (verrouillage) sur la clé F.A.S.T. Reportez-vous à la section «Clé F.A.S.T. (Free-hand Advanced Security Transmitter): Système de télédéverrouillage», page 5-33.

**Pour déployer**

Les rétroviseurs extérieurs se déploient automatiquement lorsque les portes et le hayon sont déverrouillés à l'aide de l'interrupteur de verrouillage/déverrouillage de la porte du conducteur, de l'interrupteur de verrouillage/déverrouillage de la porte du passager avant, de l'interrupteur d'ouverture du hayon ou du bouton «UNLOCK» (déverrouillage) sur la clé F.A.S.T.

Reportez-vous à la section «Clé F.A.S.T. (Free-hand Advanced Security Transmitter): Système de télédéverrouillage», page 5-33.

**5****REMARQUE**

- Les fonctions peuvent être modifiées comme décrit ci-dessous. Veuillez consulter un concessionnaire agréé Mitsubishi Motors.  
Sur les véhicules équipés de l'affichage audio de liaison Smartphone, il est possible de changer le réglage par le biais d'opérations à l'écran.  
Reportez-vous au manuel du propriétaire fourni séparément pour plus de détails.

## Clé F.A.S.T. (Free-hand Advanced Security Transmitter) (le cas échéant)

**REMARQUE**

• Les rétroviseurs se déploient automatiquement lorsque vous fermez la porte du conducteur et sélectionnez le mode de fonctionnement «ON» (marche) ou «ACC» (accessoire).

En outre, les rétroviseurs se rétractent automatiquement lorsque le mode de fonctionnement «OFF» (arrêt) est sélectionné, et que la porte du conducteur est alors ouverte.

• Extension automatique quand la vitesse du véhicule atteint 30 km/h (19 mi/h).

• Désactivez la fonction d'extension automatique.

Les rétroviseurs extérieurs peuvent être rétractés ou étendus en suivant les opérations suivantes, même si vous avez sélectionné n'importe laquelle des conditions ci-dessus.

Après le verrouillage des portes et du hayon, si vous appuyez encore deux fois de suite sur le bouton LOCK (verrouillage) dans les 30 secondes environ, les rétroviseurs extérieurs se rétractent.

Après le déverrouillage des portes et du hayon, si vous appuyez encore deux fois de suite sur le bouton UNLOCK (déverrouillage) dans les 30 secondes environ, les rétroviseurs extérieurs s'étendent de nouveau.

**Système anti-démarrage électronique (système antivol)**

N00529601137

Le système anti-démarrage électronique est conçu pour réduire considérablement le risque de vol du véhicule. Le but du système est d'immobiliser le véhicule en cas de tentative de démarrage incorrecte. Une tentative de démarrage valide ne pourra être réussie (sous certaines conditions) qu'au moyen d'une clé F.A.S.T. «enregistrée» par le système anti-démarrage.

Toutes les clés fournies avec votre véhicule neuf ont été programmées en fonction des circuits électroniques de ce véhicule.

**Interrupteur du moteur**

N00513501131

Pour éviter le vol du véhicule, aucune clé F.A.S.T. ne peut être utilisée pour démarrer le moteur, à l'exception de celles enregistrées d'avance. (Fonction anti-démarrage électronique)

Quand vous êtes en possession de la clé F.A.S.T., l'interrupteur du moteur peut être utilisé pour démarrer le moteur.

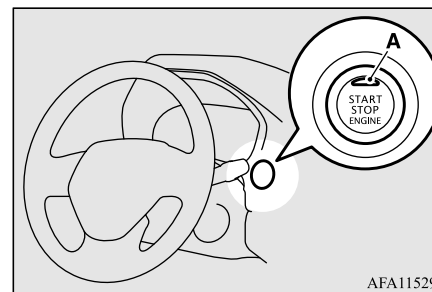

AFA115290

**ATTENTION**

- Le témoin (A) clignote en orange en cas de problème ou de défaillance de la clé F.A.S.T. Ne roulez jamais quand le témoin de l'interrupteur du moteur clignote en orange. Mettez-vous immédiatement en rapport avec un concessionnaire agréé Mitsubishi Motors.

## Clé F.A.S.T. (Free-hand Advanced Security Transmitter) (le cas échéant)

**ATTENTION**

- Si le fonctionnement de l'interrupteur du moteur ne semble pas correct et que ce dernier semble se coincer, ne l'utilisez pas. Mettez-vous immédiatement en rapport avec un concessionnaire agréé Mitsubishi Motors.

**REMARQUE**

- Lorsque vous actionnez l'interrupteur du moteur, veillez à l'enfoncer complètement. Si vous ne l'enfoncez pas complètement, vous risquez de ne pas pouvoir démarrer le moteur ou encore de ne pas pouvoir modifier le mode de fonctionnement. Si vous appuyez correctement sur l'interrupteur du moteur, il n'est pas nécessaire de le maintenir enfoncé.

**REMARQUE**

- Lorsque la pile de la clé F.A.S.T. est déchargée ou la clé F.A.S.T. est retirée du véhicule, un message d'avertissement s'affiche.

Affichage d'avertissement (quand l'interrupteur du moteur est enfoncé une fois)



Affichage d'avertissement (quand l'interrupteur du moteur est enfoncé deux fois ou plus)



### Mode de fonctionnement de l'interrupteur du moteur et ses fonctions

**OFF (arrêt)**

Le témoin sur l'interrupteur du moteur s'éteint.

Vous ne pouvez pas régler le mode de fonctionnement sur OFF (arrêt) lorsque le levier

sélecteur se trouve sur une position autre que «P» (stationnement).

**ACC (accessoire)**

Permet le fonctionnement des accessoires électriques.

Le témoin de l'interrupteur du moteur s'allume en orange.

**5****ON (marche)**

Tous les accessoires électriques peuvent être utilisés.

Le témoin de l'interrupteur du moteur s'allume en vert.

Le témoin s'éteint quand le moteur tourne.

**REMARQUE**

- Votre véhicule est équipé d'un système anti-démarrage électronique. Pour pouvoir démarrer, le code d'identification qu'envoie la clé F.A.S.T. doit correspondre à celui qui est enregistré dans l'ordinateur du système anti-démarrage. Reportez-vous à la section «Système anti-démarrage électronique (système antivol)», page 5-20.

## Clé F.A.S.T. (Free-hand Advanced Security Transmitter) (le cas échéant)

**Modification du mode de fonctionnement**

N00568001077

Si vous appuyez sur l'interrupteur du moteur alors que vous n'avez pas enfoncé la pédale de freinage et que le véhicule est à l'arrêt, vous pouvez changer le mode de fonctionnement dans l'ordre OFF (arrêt), ACC (accessoire), ON (marche), OFF (arrêt).

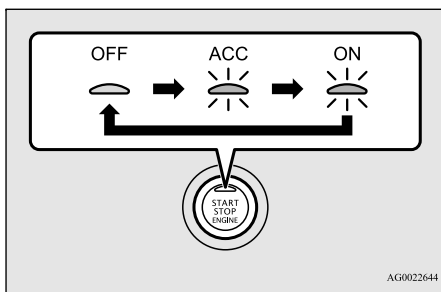
**5****ATTENTION**

- Quand le moteur ne tourne pas, réglez le mode de fonctionnement sur OFF (arrêt). Si le mode de fonctionnement reste à la position ON (marche) ou ACC (accessoire) pendant un laps de temps prolongé alors que le moteur est coupé, la batterie risque de se décharger, ce qui pourrait empêcher la mise en marche du moteur.

**ATTENTION**

- En cas de débranchement de la batterie, le mode de fonctionnement actuel est mémorisé. Une fois la batterie rebranchée, le mode mémorisé est sélectionné automatiquement. Avant de débrancher la batterie pour une réparation ou un remplacement, veillez à sélectionner le mode de fonctionnement OFF (arrêt).

Soyez prudent si vous n'êtes pas certain quel mode de fonctionnement était sélectionné au moment de la coupure d'alimentation de la batterie.

- Le mode de fonctionnement ne peut pas être changé de OFF (arrêt) à ACC (accessoire) ou ON (marche) si la clé F.A.S.T. n'est pas détectée à l'intérieur du véhicule. Reportez-vous à la section «Portée de fonctionnement pour démarrer le moteur et modifier le mode de fonctionnement», page 5-16.

**REMARQUE**

- S'il n'est pas possible de sélectionner le mode de fonctionnement OFF (arrêt), effectuez la procédure suivante.
  1. Placez le levier sélecteur en position «P» (stationnement), puis sélectionnez le mode de fonctionnement OFF.

**REMARQUE**

2. L'une des autres causes pourrait être une faible tension de batterie. Dans ce cas, le système de télé-déverrouillage et la clé F.A.S.T. ne fonctionneront pas non plus. Contactez un concessionnaire agréé Mitsubishi Motors.

**Fonction de désactivation automatique de l'alimentation en position «ACC» (accessoire)**

N00568101078

Quand environ 30 minutes se sont écoulées avec le mode de fonctionnement réglé sur ACC (accessoire), cette fonction coupe automatiquement l'alimentation électrique du système audio et des autres appareils électriques qui peuvent être utilisés dans ce mode.

Quand l'interrupteur du moteur est actionné alors que le mode de fonctionnement est sur ACC (accessoire), ces appareils sont à nouveau alimentés en électricité.

**REMARQUE**

- Vous pouvez modifier les fonctions comme suit:
  - Le délai d'extinction de l'alimentation peut être changé à 60 minutes environ.
  - La fonction de désactivation automatique des accessoires peut être désactivée.

## Clé F.A.S.T. (Free-hand Advanced Security Transmitter) (le cas échéant)

**REMARQUE**

Pour plus de détails, veuillez communiquer avec un concessionnaire agréé Mitsubishi Motors.

Sur les véhicules équipés de l'affichage audio de liaison Smartphone, des opérations à l'écran peuvent être utilisées pour effectuer le réglage.



Reportez-vous au manuel du propriétaire fourni séparément pour plus de détails.

**5****Activation des avertissements**



N00503501242

Avec la clé F.A.S.T., des avertissements sont lancés par le biais de sonneries et d'affichages sur l'écran d'information de l'affichage multi-information afin d'empêcher toute opération erronée ou le vol du véhicule.

Quand un avertissement est donné, veuillez à vérifier le véhicule et la clé F.A.S.T. Un avertissement s'affiche également en cas de problème avec la clé F.A.S.T.

Élément	Affichage	Avertissement sonore	Solution	Remarque
Détection de défaillances		L'avertisseur sonore intérieur retentit une fois	Il y a un problème avec la clé F.A.S.T.	—
Chute de tension de la batterie		L'avertisseur sonore intérieur retentit une fois	La pile de la clé F.A.S.T. est déchargée.	L'avertissement ne sera pas lancé si la pile est complètement déchargée.

## Clé F.A.S.T. (Free-hand Advanced Security Transmitter) (le cas échéant)

Élément	Affichage	Avertissement sonore	Solution	Remarque
Clé F.A.S.T. non détectée	Vous appuyez une fois sur l'interrupteur du moteur 	L'avertisseur sonore intérieur retentit une fois	Quand vous appuyez sur le contacteur du moteur pour sélectionner un autre mode de fonctionnement que le mode «OFF» (arrêt) ou lorsque le moteur a démarré, l'avertissement est activé si une des conditions suivantes s'est présentée. <ul style="list-style-type: none"> <li>● Port d'une autre clé F.A.S.T. avec un code différent, ou la clé F.A.S.T. est hors de portée de fonctionnement.</li> <li>● La pile de la clé F.A.S.T. est déchargée.</li> <li>● La communication est bloquée par des ondes électriques.</li> </ul> Dans ce cas, touchez le contacteur du moteur avec la clé F.A.S.T. pour changer le mode de fonctionnement ou démarrer le moteur. Reportez-vous à la section «Si la clé F. A. S. T. ne fonctionne pas correctement», page 5-30.	—
	Vous appuyez deux fois ou plus sur l'interrupteur du moteur 			



5

## Clé F.A.S.T. (Free-hand Advanced Security Transmitter) (le cas échéant)

Élément	Affichage	Avertissement sonore	Solution	Remarque
Système de surveillance de sortie de la clé F.A.S.T.		L'avertisseur sonore intérieur retentit une fois  L'avertisseur sonore extérieur retentit par intermittence	Lorsque le véhicule est en stationnement et que le mode de fonctionnement sélectionné est autre que «OFF» (arrêt), si vous fermez la porte après avoir ouvert n'importe quelle porte et sorti la clé F.A.S.T. du véhicule, un avertissement retentit jusqu'à ce que le système détecte à nouveau la présence de la clé F.A.S.T. dans le véhicule.	<p>● Le système de surveillance de clé F.A.S.T. dérobée ne fonctionne pas si la clé F.A.S.T. est enlevée par une glace ouverte sans ouvrir de porte. Cette configuration peut être modifiée. Pour plus de détails, contactez un concessionnaire agréé Mitsubishi Motors.</p> <p>● L'avertissement peut s'afficher même si la clé F.A.S.T. se trouve dans la portée de fonctionnement pour démarrer le moteur ou modifier le mode de fonctionnement. L'environnement aux alentours ou des ondes électromagnétiques peuvent rendre impossible la vérification des codes d'identification de la clé F.A.S.T. et du véhicule.</p>

5

## Clé F.A.S.T. (Free-hand Advanced Security Transmitter) (le cas échéant)

Élément	Affichage	Avertissement sonore	Solution	Remarque
5 Système de prévention d'oubli de clé à l'intérieur		L'avertisseur sonore intérieur retentit une fois  L'avertisseur sonore extérieur retentit de manière intermittente pendant environ 3 secondes	Lorsque le mode de fonctionnement sélectionné est OFF (arrêt), que la clé F.A.S.T. se trouve dans l'habitacle, que toutes les portes et le hayon sont fermés et que quelqu'un tente de verrouiller le véhicule en appuyant sur l'interrupteur de verrouillage/déverrouillage de la porte du conducteur ou du passager avant, ou sur l'interrupteur de verrouillage du hayon, un avertissement est lancé et il est alors impossible de verrouiller les portes et le hayon.	Pensez toujours à prendre la clé F.A.S.T. avec vous avant de procéder au verrouillage des portes. Même si vous laissez la clé F.A.S.T. à l'intérieur du véhicule, il est possible que les portes se verrouillent en raison de l'environnement immédiat et des conditions d'émission des signaux sans fil.
Système de prévention de porte entrouverte		L'avertisseur sonore intérieur retentit une fois  L'avertisseur sonore extérieur retentit de manière intermittente pendant environ 3 secondes	Lorsque le mode de fonctionnement sélectionné est OFF (arrêt), et que quelqu'un tente de verrouiller le véhicule en appuyant sur l'interrupteur de verrouillage/déverrouillage de la porte du conducteur ou du passager avant, ou sur l'interrupteur de verrouillage du hayon alors qu'une des portes ou le hayon n'est pas bien fermé(e), un avertissement est lancé et il est alors impossible de verrouiller les portes et le hayon.	—

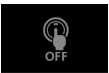

## Clé F.A.S.T. (Free-hand Advanced Security Transmitter) (le cas échéant)

Élément	Affichage	Avertissement sonore	Solution	Remarque
Système de rappel de mode de fonctionnement sur OFF (arrêt)		L'avertisseur sonore intérieur retentit une fois  L'avertisseur sonore extérieur retentit de manière intermittente pendant environ 3 secondes	Lorsque le mode de fonctionnement sélectionné est autre que OFF (arrêt), que toutes les portes et le hayon sont fermés et que quelqu'un tente de verrouiller le véhicule en appuyant sur l'interrupteur de verrouillage/déverrouillage de la porte du conducteur ou du passager avant, ou sur l'interrupteur de verrouillage du hayon, un avertissement est lancé et il est alors impossible de verrouiller les portes et le hayon.	—

5

**Démarrage et arrêt du moteur**

N00514601416

**Conseils de démarrage**

- Le moteur peut se mettre en marche quel que soit le réglage du mode de fonctionnement.

- Le démarreur tourne jusqu'à un maximum d'environ 15 secondes si l'interrupteur du moteur est relâché immédiatement. Si vous appuyez une nouvelle fois sur l'interrupteur du moteur alors que le démarreur tourne toujours, le démarreur s'arrête.  
Le démarreur tourne pendant une maximum d'environ 30 secondes quand l'interrupteur du moteur est enfoncé.

Si le moteur ne se met pas en marche, attendez quelques instants, puis retentez une mise en marche. Des tentatives répétées alors que le moteur ou le démarreur tourne encore endommageront le mécanisme du démarreur.

- Si le moteur ne démarre pas car la batterie est faible ou déchargée, reportez-vous aux instructions de la section «Démarrage du moteur par câbles volants», page 8-2.
- En prolongeant la période de réchauffage, vous ne faites que consommer du carburant inutilement.

## Clé F.A.S.T. (Free-hand Advanced Security Transmitter) (le cas échéant)

Le moteur est suffisamment chaud pour la conduite dès que le graphique à barres de l'affichage de température du liquide de refroidissement du moteur commence à bouger. Reportez-vous à la section «Affichage de température du liquide de refroidissement», page 5-167.

**5**

### AVERTISSEMENT

- Si vous devez sortir votre véhicule d'un endroit clos ou mal ventilé, ne faites jamais tourner le moteur plus de temps qu'il n'est nécessaire dans cet endroit. Du monoxyde de carbone, gaz inodore et extrêmement toxique, pourrait en effet s'accumuler et entraîner des troubles graves ou la mort.

### ATTENTION

- Ne poussez pas le véhicule pour le faire démarrer.
- Ne faites pas tourner le moteur à haut régime et ne roulez pas à grande vitesse avant que le moteur n'ait eu le temps de se réchauffer.

## Démarrage du moteur

Votre véhicule est équipé d'un système d'injection de carburant électronique. Ce système permet de contrôler automatiquement

l'injection de carburant. Il n'est habituellement pas nécessaire d'appuyer sur la pédale d'accélérateur lorsque vous faites démarrer le moteur.

Pour éviter de décharger la batterie, attendez quelques secondes entre deux essais de démarrage du moteur.

1. Assurez-vous que tous les passagers sont bien assis et que leur ceinture de sécurité est bouclée.
2. Veillez à ce que le frein de stationnement soit appliqué.
3. Avec votre pied droit, appuyez fermement sur la pédale de freinage et maintenez-la enfoncée.

### REMARQUE

- Lorsque le moteur n'a pas été démarré depuis longtemps, il est possible que l'effort nécessaire sur la pédale de freinage pour démarrer le moteur soit plus important. Si tel est le cas, appuyez plus fermement que d'habitude sur la pédale de freinage.

4. Veillez à ce que le levier sélecteur soit en position «P» (stationnement).

### REMARQUE

- Le moteur ne peut se mettre en marche que quand le levier sélecteur est en position «P» (stationnement) ou «N» (point mort). Pour des raisons de sécurité, démarrez le moteur avec le levier sélecteur en position «P» (stationnement) pour que les roues soient bloquées.

5. Appuyez sur l'interrupteur du moteur.
6. Vérifiez que tous les témoins d'avertissement et les affichages d'avertissement fonctionnent correctement.

### REMARQUE

- On peut entendre de petits bruits lorsque le moteur démarre. Ils disparaissent au fur et à mesure que le moteur chauffe.

### En cas de démarrage difficile

Le moteur peut ne toujours pas démarrer après plusieurs tentatives.

1. Veillez à ce que tous les dispositifs électriques de type éclairage, soufflerie de climatisation et système de désembuage de lunette arrière soient éteints.

## Clé F.A.S.T. (Free-hand Advanced Security Transmitter) (le cas échéant)

2. Appuyez sur la pédale de freinage, enfoncez la pédale d'accélérateur à mi-course et maintenez-la dans cette position, puis démarrez le moteur. Relâchez la pédale d'accélérateur dès que le moteur a démarré.
3. Si le moteur ne démarre toujours pas, il est possible qu'il soit noyé par un excès d'essence. Appuyez sur la pédale de freinage, enfoncez la pédale d'accélérateur à fond et maintenez-la dans cette position, puis appuyez sur l'interrupteur du moteur pour démarrer. Si le moteur ne démarre pas au bout de 5 à 6 secondes, appuyez sur l'interrupteur du moteur pour arrêter de démarrer le moteur et relâchez la pédale d'accélérateur. Sélectionnez le mode de fonctionnement OFF (arrêt). Patientez quelques secondes, puis appuyez sur l'interrupteur du moteur pour démarrer à nouveau le moteur tout en appuyant sur la pédale de freinage, mais n'appuyez pas sur la pédale d'accélérateur. Si le moteur ne démarre pas, répétez ces procédures. Si le moteur ne démarre toujours pas, contactez votre concessionnaire local agréé Mitsubishi Motors ou un atelier de réparation de votre choix.

**Capacité de démarrage du moteur à température ambiante inférieure ou égale à -30 °C (-22 °F)**

Lorsque la température ambiante est inférieure ou égale à -30 °C (-22 °F), il risque d'être impossible de faire avancer le véhicule depuis l'arrêt complet, même avec le levier sélecteur en position «D» (conduite) ou «R» (marche arrière).

Ce phénomène se produit car la boîte-pont ne s'est pas suffisamment réchauffée; ce n'est pas un signe de problème. Dans ce cas, mettez le levier sélecteur en position «P» (stationnement) et faites tourner le moteur au ralenti pendant au moins 10 minutes.

La boîte-pont se réchauffera, et vous pourrez commencer à rouler normalement.

Ne quittez pas le véhicule pendant le réchauffement.

### Pour arrêter le moteur

N00568201053

### AVERTISSEMENT

- **N'appuyez pas sur l'interrupteur du moteur pendant la conduite, sauf en cas d'urgence. Si le moteur était arrêté pendant la conduite, le servofrein se désactiverait, ce qui compromettrait les performances de freinage. De même, le système de direction assistée ne serait plus opérationnel et l'effort manuel à fournir pour tourner le volant serait donc supérieur. Cela pourrait provoquer un accident grave.**

### REMARQUE

- S'il est urgent de couper le moteur pendant la conduite, appuyez sur l'interrupteur du moteur pendant au moins 3 secondes, ou appuyez dessus rapidement trois fois ou plus. Le moteur se coupe alors et le mode de fonctionnement se règle sur ACC (accessoire).
- Ne coupez pas le moteur quand le levier sélecteur est sur une position autre que «P» (stationnement). Si le moteur est coupé alors que le levier sélecteur se trouve à une autre position que «P» (stationnement), le mode de fonctionnement se règle automatiquement sur ACC (accessoire) plutôt que sur OFF (arrêt). Réglez le mode de fonctionnement sur OFF (arrêt) après avoir placé le levier sélecteur sur «P» (stationnement).

5

1. Arrêtez le véhicule.
2. Enclenchez complètement le frein de stationnement tout en appuyant sur la pédale de freinage.
3. Placez le levier sélecteur sur la position «P» (stationnement), puis appuyez sur l'interrupteur du moteur pour couper le moteur.

## Clé F.A.S.T. (Free-hand Advanced Security Transmitter) (le cas échéant)

**Si la clé F.A.S.T. ne fonctionne pas correctement**

N00568301113

L'opération suivante peut être utilisée pour démarrer le moteur ou changer le mode de fonctionnement.

**5**

1. Enfoncez la pédale de freinage fermement à l'aide du pied droit.
2. Tout en appuyant sur la pédale, touchez l'interrupteur du moteur avec la partie de la clé F.A.S.T. montrée sur l'illustration.

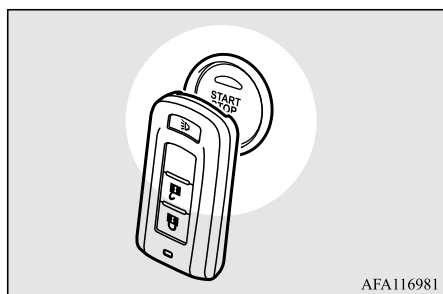

AFA116981

3. Si la clé F.A.S.T. est reconnue, le témoin sur l'interrupteur du moteur s'allume en vert, puis le moteur peut être démarré et le mode de fonctionnement peut être modifié dans les 10 secondes environ. Reportez-vous à la section «Démarrage et arrêt du moteur», page 5-27 et à la section «Modification du mode de fonctionnement», page 5-22.

**REMARQUE**

- Si des objets métalliques ou d'autres clés se trouvent à proximité de la clé F.A.S.T., il est possible que la clé F.A.S.T. ne soit pas reconnue.
- Au lieu d'appuyer sur la pédale de freinage, la clé F.A.S.T. peut aussi être reconnue de la même manière dans les 30 secondes environ après avoir appuyé sur l'interrupteur du moteur.
- Pour modifier le mode de fonctionnement sans démarrer le moteur, relâchez la pédale de freinage dès que le témoin de l'interrupteur du moteur s'allume en vert, puis appuyez sur l'interrupteur du moteur.

**Fonctionnement sans la clé F.A.S.T.**

N00514800017

**Clé d'urgence**

N00515201204

La clé d'urgence est incorporée à la clé F.A.S.T.

Quand il est impossible d'utiliser la clé F.A.S.T., par exemple si la pile de la clé F.A.S.T. ou la batterie du véhicule est épuisée, la clé d'urgence peut être utilisée pour verrouiller ou déverrouiller la porte du conducteur.

Pour utiliser la clé d'urgence (A), déverrouillez le bouton de verrouillage (B) puis retirez-le de la clé F.A.S.T. (C).

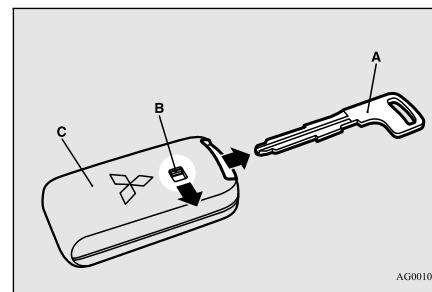

AG0010823

## Clé F.A.S.T. (Free-hand Advanced Security Transmitter) (le cas échéant)

**REMARQUE**

- Utilisez la clé d'urgence uniquement en cas d'urgence. Quand la pile de la clé F.A.S.T. est épuisée, remplacez-la dès que possible et réutilisez la clé F.A.S.T. à nouveau.
- Après avoir utilisé la clé d'urgence, veillez à bien la réinsérer dans la clé F.A.S.T.

**Verrouillage et déverrouillage de la porte du conducteur**

Tournez la clé d'urgence vers l'avant du véhicule pour verrouiller la porte. Après avoir vérifié que la porte est verrouillée, ramenez la clé d'urgence au centre et retirez-la.

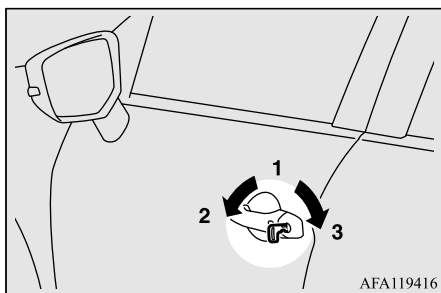

- 1- Introduction ou retrait de la clé d'urgence
- 2- Verrouillage
- 3- Déverrouillage

**Système anti-démarrage électronique (système antivol)**

N00529601140

Le système anti-démarrage électronique est conçu pour réduire considérablement le risque de vol du véhicule. Le but du système est d'immobiliser le véhicule en cas de tentative de démarrage incorrecte. Une tentative de démarrage valide ne pourra être réussie (sous certaines conditions) qu'au moyen d'une clé F.A.S.T. «enregistrée» par le système anti-démarrage.

Toutes les clés fournies avec votre véhicule neuf ont été programmées en fonction des circuits électroniques de ce véhicule.

**REMARQUE**

- Si le moteur ne démarre pas, contactez un concessionnaire agréé Mitsubishi Motors.

**Clés F.A.S.T. de rechange**

N00561000042

Seules les clés F.A.S.T. programmées dans le système électronique du véhicule peuvent être utilisées pour faire démarrer ce véhicule.

Si vous perdez la clé F.A.S.T., commandez-en une auprès de votre concessionnaire agréé Mitsubishi Motors, en indiquant le numéro de clé.

Pour éviter le vol de votre véhicule, emmenez-le ainsi que les clés F.A.S.T. restantes chez un concessionnaire agréé Mitsubishi Motors pour faire reprogrammer les codes d'identification.

**Clés F.A.S.T. supplémentaires**

N00561101066

**5**

Pour ajouter une clé F.A.S.T., vous devez déjà avoir deux clés F.A.S.T. enregistrées. Vous devez enregistrer le code d'identification (ID) sur le véhicule.

L'enregistrement du code d'identification peut être fait par votre concessionnaire agréé Mitsubishi Motors. Il peut aussi être fait par vous-même (sauf pour les véhicules vendus au Canada).

Pour enregistrer vous-même le code d'identification, suivez la procédure de «Programmation de clé F.A.S.T. par le client» ci-dessous. Lorsque vous faites enregistrer le code d'identification par votre concessionnaire agréé Mitsubishi Motors, emmenez votre véhicule et toutes les clés F.A.S.T. restantes chez votre concessionnaire agréé Mitsubishi Motors.

## Clé F.A.S.T. (Free-hand Advanced Security Transmitter) (le cas échéant)

**REMARQUE**

- Deux clés F.A.S.T vous sont remises mais vous pouvez enregistrer jusqu'à quatre clés F.A.S.T.  
Vous pouvez vous procurer des clés F.A.S.T. vierges conçues spécialement pour votre véhicule chez votre concessionnaire Mitsubishi Motors.

**5****Programmation de clé F.A.S.T. par le client (sauf pour les véhicules vendus au Canada)**

N00561201256

Vous pouvez programmer une nouvelle clé F.A.S.T. sur le système lorsque vous possédez deux clés F.A.S.T. valides (déjà enregistrées) et une clé F.A.S.T. vierge (non enregistrée).

Pour la programmation de la clé F.A.S.T., veuillez suivre les procédures ci-dessous.

1. Ouvrez la porte du conducteur.

**REMARQUE**

- Gardez la porte du conducteur ouverte jusqu'à ce que la programmation de la clé F.A.S.T. soit terminée. N'ouvrez et ne fermez aucune autre porte.

2. En portant la première clé F.A.S.T. valide, sélectionnez le mode de fonctionnement ON (marche). (Effectuez la procédure qui suit dans les 30 secondes.)
3. Avec la première clé F.A.S.T. valide, appuyez sur le bouton «UNLOCK» (déverrouillage) pendant 4 à 10 secondes, et appuyez sur le bouton «LOCK» (verrouillage) pendant cet intervalle.
4. Relâchez les boutons de verrouillage et de déverrouillage l'un après l'autre dans les 10 secondes après avoir appuyé sur le bouton de verrouillage à l'étape 3. (Effectuez la procédure qui suit dans les 30 secondes.)
5. Avec la seconde clé F.A.S.T. valide, appuyez sur le bouton «UNLOCK» (déverrouillage) pendant 4 à 10 secondes, et appuyez sur le bouton «LOCK» (verrouillage) pendant cet intervalle.
6. Relâchez les boutons de verrouillage et de déverrouillage l'un après l'autre dans les 10 secondes après avoir appuyé sur le bouton de verrouillage à l'étape 5. L'affichage du système anti-démarrage apparaît et clignote à l'écran d'information de l'affichage multi-information. (Effectuez l'étape qui suit dans les 20 secondes.)



7. Touchez l'interrupteur du moteur avec la partie de la nouvelle clé F.A.S.T. montrée sur l'illustration.

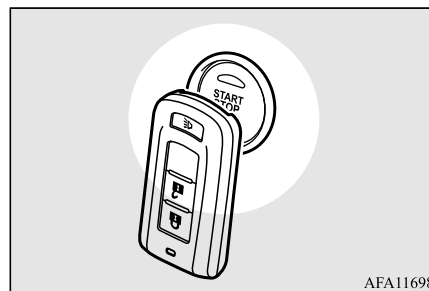

AFA116981

Une fois l'enregistrement du code d'identification terminé, l'avertisseur sonore retentit trois fois et l'affichage du système anti-démarrage s'allume pendant 30 secondes.

Si une erreur se produit, la programmation de la clé F.A.S.T. est annulée et l'avertisseur sonore retentit pendant 3 secondes.

**REMARQUE**

- La programmation de la clé F.A.S.T. est annulée si vous sélectionnez le mode de fonctionnement OFF (arrêt) avant que l'affichage du système anti-démarrage ne se mette à clignoter.

## Clé F.A.S.T. (Free-hand Advanced Security Transmitter) (le cas échéant)

8. Si vous désirez enregistrer une autre clé F.A.S.T., répétez la procédure à partir de l'étape 1 après avoir sélectionné le mode de fonctionnement OFF (arrêt).

**REMARQUE**

- L'affichage du système anti-démarrage s'éteint immédiatement quand le mode de fonctionnement est réglé sur OFF (arrêt).
- Effectuez cette opération lorsque l'écran d'affichage d'interruption n'est pas présent. L'écran d'affichage d'interruption peut vous empêcher de voir l'affichage du système anti-démarrage.
- Il est impossible d'enregistrer une clé F.A.S.T. si l'affichage du système anti-démarrage s'éteint pendant la procédure.

**Système de télédéverrouillage**

N00515501294

Appuyez sur les boutons de la clé pour verrouiller ou déverrouiller les portes et le hayon.

Vous pouvez également vous en servir pour attirer l'attention en activant l'alarme.

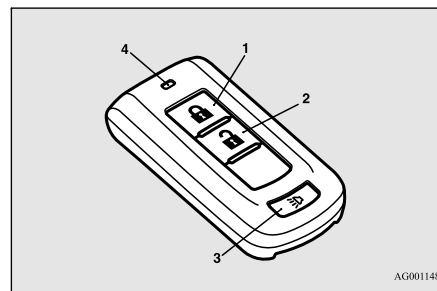

- 1- Bouton «LOCK» (verrouillage)
- 2- Bouton «UNLOCK» (déverrouillage)
- 3- Bouton «PANIC» (alarme)
- 4- Témoin de fonctionnement

**REMARQUE**

- Sur les véhicules équipés de l'interrupteur de rétraction des rétroviseurs, les rétroviseurs extérieurs se rétractent ou s'étendent automatiquement lorsque les portes et le hayon sont verrouillés ou déverrouillés à l'aide des boutons de la clé. Reportez-vous à la section «Clé F.A.S.T. (Free-hand Advanced Security Transmitter): Actionnement des rétroviseurs extérieurs», à la page 5-19, et «Rétroviseurs extérieurs», à la page 5-61.

**Pour verrouiller**

Appuyez sur le bouton «LOCK» (verrouillage) (1) pour verrouiller toutes les portes et le hayon.

Les clignotants clignoteront également une fois.

**5****REMARQUE**

- Si vous appuyez deux fois sur le bouton «LOCK» (verrouillage) (1), l'avertisseur sonore retentit une fois.

**Pour déverrouiller**

Appuyez sur le bouton «UNLOCK» (déverrouillage) (2) pour déverrouiller uniquement la porte du conducteur.

Dans les 2 secondes environ, appuyez une fois de plus sur le bouton «UNLOCK» (déverrouillage) pour déverrouiller toutes les portes et le hayon.

Le plafonnier s'allume alors pendant 30 secondes. Les clignotants clignotent également deux fois.

Les feux de gabarit avant et les feux de stationnement s'allument également pendant environ 30 secondes. Reportez-vous à la section «Éclairage d'accueil», page 5-220.

## Clé F.A.S.T. (Free-hand Advanced Security Transmitter) (le cas échéant)

**REMARQUE**

- Si vous appuyez sur le bouton «UNLOCK» (déverrouillage) (2) alors que ni les portes, ni le hayon ne sont ouverts dans les 30 secondes suivantes environ, les portes et le hayon se verrouillent automatiquement. Sur les véhicules équipés de l'affichage audio de liaison Smartphone, les fonctions peuvent être réglées à l'écran. Pour plus de détails, veuillez vous reporter au manuel du propriétaire fourni séparément.
- La fonction de déverrouillage de porte et de hayon peut être réglée de sorte que toutes les portes et le hayon se déverrouillent quand vous appuyez une fois sur le bouton de déverrouillage (2).  
Reportez-vous à la section «Réglage de la fonction de déverrouillage des portes et du hayon», page 5-35.

5

**Fonction de confirmation**

L'avertisseur sonore et les clignotants de la fonction de confirmation du système de télé-déverrouillage peuvent être modifiés selon vos préférences. Cela se fait avec le mode de fonctionnement «OFF» (arrêt) sélectionné.

**Désactivation/réactivation de l'avertisseur sonore**

La fonction de confirmation peut être réglée des trois façons suivantes.

Un seul carillon: L'avertisseur sonore ne retentit pas.

Deux carillons: L'avertisseur sonore retentit.

Quatre carillons: L'avertisseur sonore retentit si vous appuyez sur le bouton «LOCK» (verrouillage) deux fois en l'intervalle d'1 seconde.

1. Sélectionnez le mode de fonctionnement OFF (arrêt).
2. Ouvrez la porte du conducteur et tournez le levier multifonction de phares et de feux de croisement à la position «OFF» (éteint).
3. Appuyez sur le bouton «LOCK» (verrouillage) (1) pendant 4 à 10 secondes, et pendant ce temps, appuyez sur le bouton «UNLOCK» (déverrouillage) (2).
4. Relâchez les boutons «UNLOCK» (déverrouillage) et «LOCK» (verrouillage) l'un après l'autre dans les 10 secondes après avoir appuyé sur le bouton de déverrouillage à l'étape 3.

**REMARQUE**

- Sur les véhicules équipés de l'affichage audio de liaison Smartphone, les fonctions peuvent être réglées à l'écran. Pour plus de détails, veuillez vous reporter au manuel du propriétaire fourni séparément.

**Désactivation/réactivation des clignotants**

La fonction de confirmation des clignotants peut être activée ou désactivée séparément.

1. Sélectionnez le mode de fonctionnement OFF (arrêt).
2. Ouvrez la porte du conducteur et tournez le levier multifonction de phares et de feux de croisement à la position «OFF» (éteint).
3. Appuyez sur le bouton «UNLOCK» (déverrouillage) (2) pendant 4 à 10 secondes, et dans ce laps de temps, appuyez sur le bouton «LOCK» (verrouillage) (1).
4. Relâchez les boutons «UNLOCK» (déverrouillage) et «LOCK» (verrouillage) en séquence dans les 10 secondes après avoir appuyé sur le bouton «LOCK» (verrouillage) à l'étape 3.



## Clé F.A.S.T. (Free-hand Advanced Security Transmitter) (le cas échéant)

Nombre de carillons	Pour verrouiller	Pour déverrouiller
Un seul carillon	Un clignotement	Deux clignotements
Deux carillons	Un clignotement	Aucun clignotement
Trois carillons	Aucun clignotement	Deux clignotements
Quatre carillons	Deux clignotements	Un clignotement
Cinq carillons	Aucun clignotement	Un clignotement
Six carillons	Deux clignotements	Aucun clignotement
Sept carillons	Aucun clignotement	Aucun clignotement

**REMARQUE**

- Sur les véhicules équipés de l'affichage audio de liaison Smartphone, les fonctions peuvent être réglées à l'écran. Pour plus de détails, veuillez vous reporter au manuel du propriétaire fourni séparément.

**Désactivation/réactivation de la sonnerie**

La fonction de confirmation de la sonnerie peut être activée ou désactivée selon les besoins.

**REMARQUE**

- Sur les véhicules équipés de l'affichage audio de liaison Smartphone, les fonctions peuvent être réglées à l'écran. Pour plus de détails, reportez-vous au manuel du propriétaire fourni séparément.

**Réglage de la fonction de déverrouillage des portes et du hayon**

N0054601154

La fonction de déverrouillage des portes et du hayon peut être réglée des deux façons suivantes.

À chaque fois que la fonction de déverrouillage des portes et du hayon est réglée, un carillon retentit pour vous signaler l'état de cette fonction.

Nombre de carillons	Condition
Un seul carillon	Lorsque vous appuyez une fois sur le bouton «UNLOCK» (déverrouillage), sur l'interrupteur de verrouillage/déverrouillage de la porte du conducteur ou du passager avant ou sur l'interrupteur d'ouverture du hayon, toutes les portes et le hayon se déverrouillent.

Nombre de carillons	Condition
Deux carillons	Lorsque vous appuyez une fois sur le bouton «UNLOCK» (déverrouillage) ou sur l'interrupteur de verrouillage/déverrouillage de la porte du conducteur, seule la porte du conducteur est déverrouillée. Dans les 2 secondes environ, appuyez une fois de plus sur le bouton «UNLOCK» (déverrouillage) ou l'interrupteur de verrouillage/déverrouillage de la porte du conducteur pour déverrouiller toutes les portes et le hayon. [Réglage par défaut]

**5**

- Sélectionnez le mode de fonctionnement OFF (arrêt).
- Ouvrez la porte du conducteur et tournez le levier multifonction de phares et de feux de croisement à la position «OFF» (éteint).
- Appuyez sur le bouton «LOCK» (verrouillage) (1) pendant 4 à 10 secondes, et pendant ce temps, appuyez sur le bouton «UNLOCK» (déverrouillage) (2).

## Clé F.A.S.T. (Free-hand Advanced Security Transmitter) (le cas échéant)

- Relâchez les boutons de verrouillage et de déverrouillage l'un après l'autre dans les 10 secondes après avoir appuyé sur le bouton de verrouillage à l'étape 3.

### REMARQUE

- Sur les véhicules équipés de l'affichage audio de liaison Smartphone, les fonctions peuvent être réglées à l'écran. Pour plus de détails, veuillez vous reporter au manuel du propriétaire fourni séparément.

5

## Utilisation de l'alarme

N00544701126

Si vous vous trouvez près de votre véhicule et que vous vous sentez menacé, vous pouvez attirer l'attention en activant l'alarme comme suit:

- Appuyez sur le bouton «PANIC» (alarme) (3) pendant plus d'1 seconde.
- Les phares s'allument et s'éteignent alternativement et l'avertisseur sonore retentit de façon intermittente durant 3 minutes environ.
- Pour éteindre l'alarme, appuyez sur n'importe quel bouton de la clé.

### REMARQUE

- Le témoin (4) s'allume à chaque fois qu'un bouton est actionné.

5-36 Fonctions et commandes

### REMARQUE

- La clé F.A.S.T. peut être utilisée à partir d'une distance d'environ 12 m (40 pi) du véhicule. Cependant, cette distance peut varier si votre véhicule se trouve près d'une tour de transmission d'émissions de TV, d'une centrale électrique ou d'une station de radio.
- Si vous notez les anomalies suivantes lorsque vous appuyez sur le bouton «LOCK» (verrouillage) (1) ou «UNLOCK» (déverrouillage) (2) de la clé, il est possible que la pile de la clé F.A.S.T. doive être remplacée.
  - Impossible de verrouiller ou de déverrouiller les portes et le hayon.
  - L'interrupteur d'alarme ne fonctionne pas.
  - Le témoin (4) est faible ou ne s'allume pas.
- Si vous perdez votre clé F.A.S.T., veuillez contacter votre concessionnaire agréé Mitsubishi Motors pour un remplacement.
- Si vous souhaitez obtenir une clé F.A.S.T. supplémentaire, adressez-vous à un concessionnaire agréé Mitsubishi Motors. Jusqu'à quatre clés F.A.S.T. peuvent être programmées pour votre véhicule.
- Pour utiliser les nouvelles clés, il faut enregistrer la clé dans le système anti-démarrage électronique et dans le système de télé-déverrouillage. Reportez-vous aussi à la section «Système anti-démarrage électronique (système anti-vol): Programmation de clé F.A.S.T. par le client», page 5-32.

## Informations générales

N00562001091

Votre clé F.A.S.T. fonctionne sur une fréquence radio relevant de la réglementation établie par la Commission fédérale des communications (FCC) (pour les véhicules vendus aux États-Unis) et de la réglementation établie par Industrie Canada (pour les véhicules vendus au Canada). Cet appareil est conforme à la section 15 du Règlement de la FCC et du CNR d'Industrie Canada applicables aux appareils radio exempts de licence. Son fonctionnement est soumis aux deux conditions suivantes.

- Ce dispositif ne peut causer d'interférences.
- Ce dispositif doit accepter toute interférence reçue, y compris les interférences pouvant provoquer un fonctionnement indésirable de ce dispositif.

### ATTENTION

- Tout changement ou toute modification effectués par l'utilisateur et dont la conformité n'est pas expressément approuvée par l'organisme responsable de sa conformité peut entraîner l'annulation de droit de cet utilisateur de se servir de l'équipement.

## Procédure de remplacement de la pile de la clé

N00562101106

1. Avant de remplacer la batterie, éliminez l'électricité statique de votre corps en touchant un objet métallique relié à la terre.
2. Enlevez la clé d'urgence de la clé.  
Reportez-vous à la section «Clé d'urgence», page 5-30.
3. Orientez le logo Mitsubishi vers vous et insérez la pointe d'un tournevis plat couverte d'un chiffon dans l'encoche du boîtier et utilisez-la pour ouvrir le boîtier.

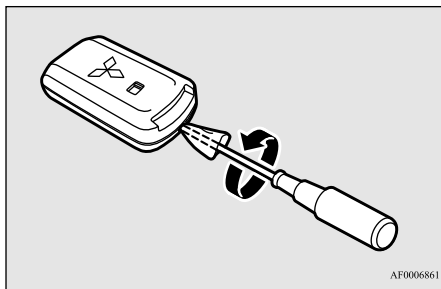

AF0006861

### REMARQUE

- Assurez-vous d'exécuter cette procédure avec le logo Mitsubishi vers vous. Si le logo Mitsubishi n'est pas orienté vers vous lorsque vous ouvrez le boîtier, l'émetteur risque de tomber.

4. Sortez la pile usée.
5. Mettez une pile neuve en place en dirigeant le côté + (A) vers le haut.

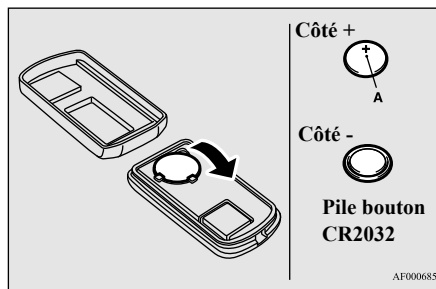

AF0006858

6. Fermez le cache fermement.
7. Installez la clé d'urgence retirée à l'étape 2.
8. Vérifiez le bon fonctionnement du système de téléverrouillage.

### REMARQUE

- Vous pouvez acheter une pile de remplacement dans un magasin d'appareils électriques.
- Si vous le désirez, confiez le remplacement de la pile à un concessionnaire agréé Mitsubishi Motors.

## Verrous de porte

### ATTENTION

- Lorsque le boîtier de la clé est ouvert, veillez à bien empêcher l'eau, la poussière, etc. d'entrer. Ne touchez pas non plus les composants internes.

## Verrous de porte

5

N00509201586

### AVERTISSEMENT

- Vérifiez que toutes les portes sont bien fermées et verrouillées lorsque vous conduisez.
- Le verrouillage des portes, combiné à l'utilisation des ceintures de sécurité, permet de réduire le risque d'éjection en cas d'accident.
- Le verrouillage des portes permet d'éviter que les passagers, et en particulier les petits enfants, ne puissent ouvrir les portes et chuter hors du véhicule.
- Les portes verrouillées évitent qu'une tierce personne puisse entrer dans votre véhicule lorsque vous ralentissez ou que vous arrêtez le véhicule.

## Verrous de porte

5

**AVERTISSEMENT**

- Verrouillez votre véhicule dès que vous le quittez. Les enfants qui entrent dans un véhicule non verrouillé risquent de ne pas pouvoir en sortir. Les enfants enfermés dans un véhicule peuvent facilement souffrir des effets de la chaleur, qui peut provoquer des troubles graves, voire mortels dus à un coup de chaleur.
- Ne laissez jamais un enfant seul dans le véhicule. Outre le risque de coup de chaleur, les enfants pourraient activer les boutons et les commandes et provoquer un accident grave, voire mortel.
- Quand vous refermez une porte, veillez à ce que la porte soit bien fermée et que l'affichage d'avertissement de porte ouverte s'éteigne sur l'écran d'information de l'affichage multi-information. Si la porte est entrouverte, elle pourrait s'ouvrir pendant la conduite et provoquer un accident.

**Verrouillage et déverrouillage avec la clé (porte du conducteur)**

Tournez la clé vers l'avant du véhicule pour verrouiller la porte. Après avoir vérifié que la porte est verrouillée, ramenez la clé au centre et retirez-la.

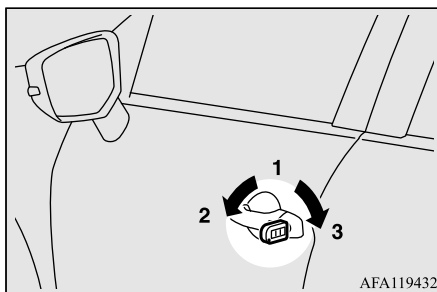

- 1- Introduction ou retrait de la clé
- 2- Verrouillage
- 3- Déverrouillage

**REMARQUE**

- Lors du verrouillage ou déverrouillage à l'aide de la clé, seule la porte du conducteur est verrouillée ou déverrouillée. Pour verrouiller ou déverrouiller toutes les portes et le hayon, utilisez l'interrupteur de verrouillage électrique de portes, le système de télé-déverrouillage ou la clé F.A.S.T. Reportez-vous aux sections «Verrouillage électrique de portes», page 5-40, «Système de télé-déverrouillage», pages 5-7 et 5-33, et «Fonctionnement avec la clé F.A.S.T.», page 5-16.
- Pour les véhicules équipés de la clé F.A.S.T., la porte du conducteur peut être verrouillée et déverrouillée à l'aide de la clé d'urgence. Reportez-vous à la section «Clé d'urgence», page 5-30.

## Verrouillage ou déverrouillage de la porte depuis l'intérieur

Placez le bouton de verrouillage en position de verrouillage pour verrouiller la porte. Toutes les portes doivent être verrouillées lorsque vous conduisez.

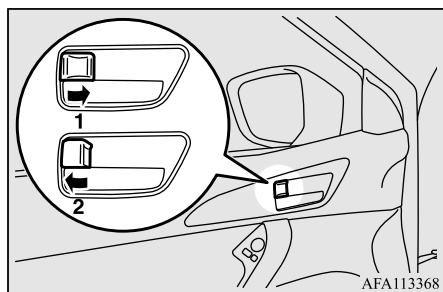

- 1- Verrouillage
- 2- Déverrouillage

Vous pouvez déverrouiller la porte du conducteur, sans vous servir du bouton de fermeture: il vous suffit de tirer sur la poignée intérieure.

## Verrouillage sans clé de porte

1. Déplacez le bouton de verrouillage intérieur en position de verrouillage.

2. Assurez-vous que les clés ne se trouvent pas dans le véhicule. Fermez la porte.

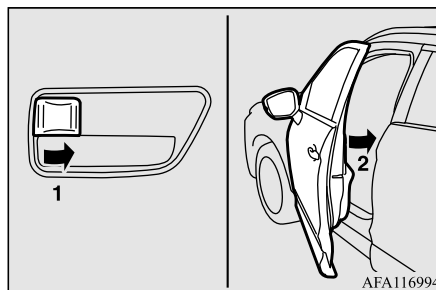

## Système de rappel de clé oubliée (excepté pour les véhicules équipés de la clé F.A.S.T.)

N00549601263

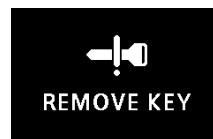

Si le commutateur d'allumage est tourné à la position «OFF» (arrêt) et la porte du conducteur est ouverte avec la clé dans le commutateur d'allumage, l'avertisseur de clé de contact oubliée retentit de façon intermittente pour vous rappeler d'enlever la clé.

## Verrous de porte

L'affichage d'avertissement apparaît à l'écran d'information de l'affichage multi-information.

## Protection contre le verrouillage

N00517301078

5

Si le commutateur d'allumage est tourné à la position «ON» (marche) ou si le mode de fonctionnement sélectionné n'est pas le mode OFF (arrêt), lorsque vous basculez le bouton de verrouillage vers l'avant alors que la porte du conducteur ou du passager est ouverte, le bouton de verrouillage revient automatiquement en position déverrouillée.

## Système de rappel de mode de fonctionnement sur ON (marche) (véhicules équipés de la clé F.A.S.T.)

N00503801173



Si vous ouvrez la porte du conducteur alors que le moteur est coupé et que le mode de fonctionnement n'est pas sur OFF (arrêt), la

## Verrouillage électrique de portes

sonnerie du mode de fonctionnement ON (marche) retentit de façon intermittente pour vous rappeler de mettre le mode de fonctionnement sur OFF (arrêt).

L'affichage d'avertissement apparaît à l'écran d'information de l'affichage multi-information.

5

## Verrouillage électrique de portes

N00509301659

### REMARQUE

- Lorsque vous verrouillez ou déverrouillez la porte du conducteur à l'aide de la clé, seule cette porte se verrouille ou se déverrouille.
- Le fait de verrouiller et de déverrouiller la porte plusieurs fois de suite pourrait déclencher le circuit de protection intégré du système de verrouillage électrique de portes, et empêcher le fonctionnement du système. Si cela se produit, attendez environ 1 minute avant d'utiliser l'interrupteur de verrouillage électrique de portes.

## Verrouillage et déverrouillage des portes et du hayon

### Utilisation de l'interrupteur de verrouillage électrique de portes

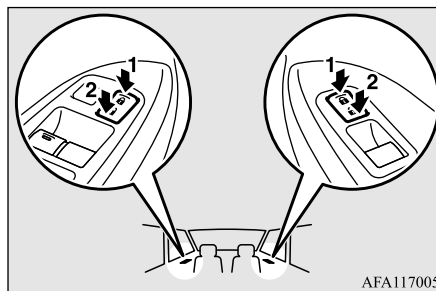

AFA117005

- 1- Verrouillage
- 2- Déverrouillage

Vous pouvez verrouiller ou déverrouiller toutes les portes et le hayon en appuyant sur l'interrupteur de verrouillage électrique situé sur la porte du conducteur ou sur celle du passager avant.

## Déverrouillage des portes et du hayon

N00563401210

Vous pouvez attribuer la fonction de déverrouillage automatique des portes et du hayon au commutateur d'allumage, à l'interrupteur du moteur ou au levier sélecteur.

Ces fonctions ne sont pas activées quand le véhicule est expédié de l'usine. Pour activer ou désactiver ces fonctions, veuillez contacter votre concessionnaire agréé Mitsubishi Motors.

### Utilisation du commutateur d'allumage ou de l'interrupteur du moteur

Toutes les portes et le hayon se déverrouillent quand le commutateur d'allumage est tourné sur «OFF» (arrêt) ou quand le mode de fonctionnement est réglé sur «OFF» (arrêt).

### Attribution à la position de levier sélecteur

Toutes les portes et le hayon se déverrouillent quand le levier sélecteur est placé en position «P» (stationnement) et que le commutateur

## Serrures de portes arrière avec «protection enfant»

d'allumage ou que le mode de fonctionnement est en position ON (marche).

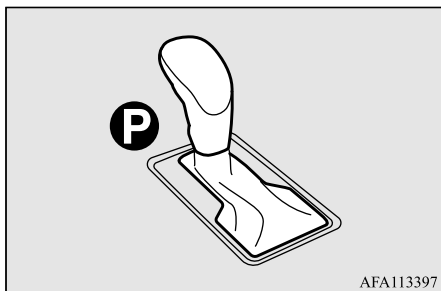

### REMARQUE

- Sur les véhicules équipés de l'affichage audio de liaison Smartphone, les fonctions peuvent être réglées à l'écran. Pour plus de détails, reportez-vous au manuel du propriétaire fourni séparément.

### Serrures de portes arrière avec «protection enfant»

N00509401328

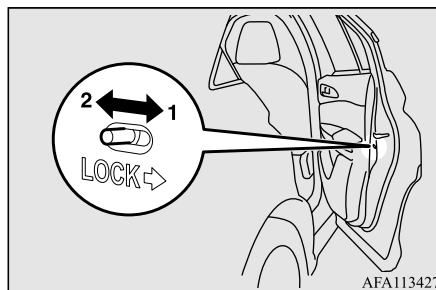

- 1- Pour verrouiller
- 2- Desserrage

Les serrures de porte avec «protection enfant» empêchent les passagers arrière, et particulièrement les enfants, d'ouvrir la porte arrière à l'aide de la poignée intérieure.

Chaque porte arrière est pourvue d'un levier de verrouillage pour le système de serrure de «protection enfant».

Quand le levier est en position de verrouillage (1), la porte arrière ne peut pas s'ouvrir avec la poignée intérieure.

Pour ouvrir la porte arrière quand le levier de verrouillage du système de serrure de «protection enfant» est enclenché, tirez sur la poignée de porte extérieure.

Quand le levier est en position d'ouverture (2), la serrure de «protection enfant» est désactivée et la porte arrière peut s'ouvrir avec la poignée intérieure.

### AVERTISSEMENT

- Veillez toujours à ce que les portes soient bien fermées et verrouillées lorsque vous conduisez. Une porte déverrouillée pourrait être ouverte accidentellement par un passager, particulièrement par un enfant qui pourrait tomber. De même, si les portes ne sont pas verrouillées, il existe un plus grand risque d'éjection du véhicule en cas d'accident.

5

### Hayon

N00510101325

### AVERTISSEMENT

- Le compartiment à bagages n'a pas été conçu pour le transport de personnes. Ne laissez pas de passagers s'installer ou d'enfants jouer dans le compartiment à bagages. Se faire transporter ou jouer dans le compartiment à bagages peut entraîner un accident et/ou des blessures graves.

## Hayon

5

**AVERTISSEMENT**

- Avant de prendre la route, assurez-vous que le hayon est bien fermé. Il est dangereux de conduire avec le hayon ouvert car le monoxyde de carbone (CO) contenu dans les gaz d'échappement du moteur pourrait pénétrer dans l'habitacle. Le CO est un gaz invisible et inodore, qui peut vous faire perdre connaissance ou même entraîner la mort. De plus, si le hayon s'ouvre pendant la conduite, des bagages pourraient tomber sur la route et provoquer un accident.
- Quand vous ouvrez et fermez le hayon, veillez à ce que personne ne se trouve à proximité, et faites attention de ne pas vous cogner la tête ni vous coincer les mains, le cou, etc.
- Si de la neige ou de la glace s'est accumulée sur le hayon, enlevez-la avant d'ouvrir le hayon. Sinon, le hayon pourrait se fermer brusquement en raison du poids de la neige ou de la glace.
- Ouvrez toujours le hayon complètement. Un hayon partiellement ouvert peut se refermer soudainement en raison de son propre poids.
- Lorsque le véhicule est garé en côte, l'effort nécessaire pour ouvrir ou fermer le hayon peut être plus ou moins important que prévu. Le hayon peut également s'ouvrir ou se refermer plus rapidement.

**ATTENTION**

- Ne vous tenez pas derrière le pot d'échappement lorsque vous chargez ou déchargez des bagages. La chaleur dégagée par le pot d'échappement peut occasionner des brûlures.
- Pour éviter d'endommager le hayon, veillez à ce que l'espace situé au-dessus et derrière le hayon soit dégagé avant de l'ouvrir.

**REMARQUE**

- Le verrouillage et le déverrouillage des portes à l'aide du système de verrouillage électrique de portes (côtés conducteur et passager avant), du système de télé déverrouillage ou de la clé F.A.S.T. (véhicules équipés de la clé F.A.S.T.), permet également de verrouiller et de déverrouiller le hayon.

**Pour ouvrir****Pour ouvrir depuis l'extérieur du véhicule**

1. Après avoir déverrouillé, appuyez sur l'interrupteur d'ouverture du hayon (A) et soulevez le hayon.

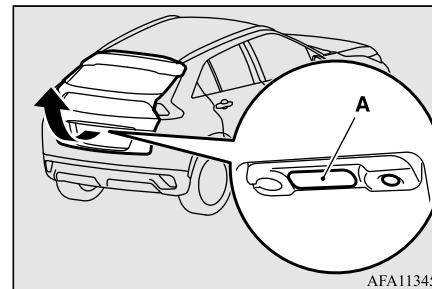

AFA113456

**ATTENTION**

- Assurez-vous que personne ne se trouve trop près lorsque vous ouvrez le hayon.

**REMARQUE**

- Vous ne pourrez pas ouvrir le hayon si vous ne le soulevez pas immédiatement après avoir appuyé sur l'interrupteur d'ouverture du hayon. Si cela se produit, appuyez à nouveau sur l'interrupteur d'ouverture du hayon et soulevez le hayon.
- Il est impossible d'ouvrir le hayon si la batterie est déchargée ou déconnectée. Le hayon doit alors être ouvert à l'aide du mécanisme d'ouverture du hayon intérieur.
- Lorsque la batterie est rebranchée, toutes les portes et le hayon sont verrouillés. Déverrouillez-les avant de tenter d'ouvrir le hayon.



## Hayon

**REMARQUE**

- Sur les véhicules équipés de l'interrupteur de rétraction des rétroviseurs, les rétroviseurs extérieurs s'étendent automatiquement quand vous déverrouillez le hayon et toutes les portes à l'aide de l'interrupteur d'ouverture du hayon (A).

**Pour ouvrir depuis l'intérieur du véhicule**

Le hayon peut aussi s'ouvrir depuis l'intérieur du véhicule. Il a été conçu pour permettre de l'ouvrir au cas où la batterie serait à plat ou débranchée.

1. Ouvrez le cache (A), à l'intérieur du hayon.

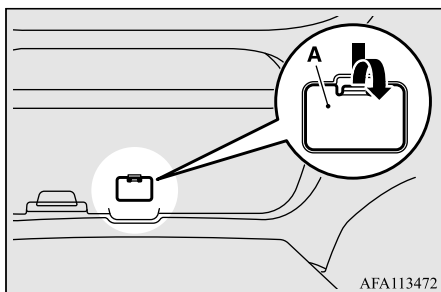

2. Déplacez le levier (B) pour ouvrir le hayon.

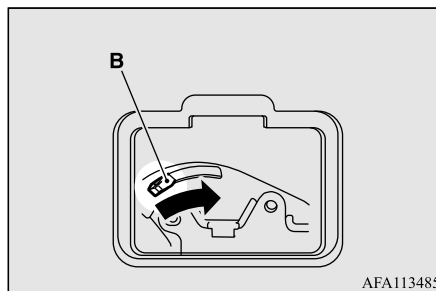

3. Repoussez le hayon pour l'ouvrir.

**AVERTISSEMENT**

- Le cache du levier d'ouverture du hayon doit toujours rester fermé pendant la conduite, de sorte que les bagages ne puissent venir heurter le levier par inadvertance et causer l'ouverture du hayon.

**Pour fermer**

1. Tirez sur la poignée du hayon (A) vers le bas comme illustré et lâchez-la avant que le hayon ne se referme complètement. Faites claquer doucement le hayon depuis l'extérieur afin de le refermer complètement.

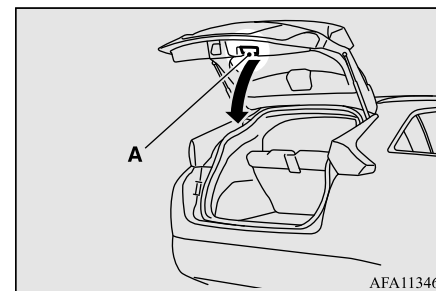
**5****ATTENTION**

- Pour éviter de vous blesser la main ou le bras, n'essayez pas de fermer le hayon sans relâcher la poignée du hayon (A).
- Avant de faire démarrer le véhicule, vérifiez que le hayon est verrouillé. Si le hayon s'ouvre pendant que vous conduisez, les objets rangés dans le compartiment à bagages pourraient tomber sur la route.

## Système d'alarme antivol

### REMARQUE

- Des barres de support pneumatiques (B) sont installées aux endroits indiqués afin de supporter le hayon.

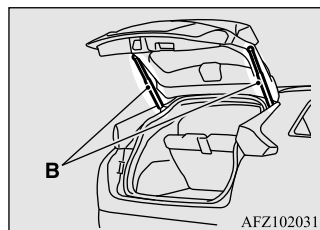

Veillez observer les directives suivantes afin d'éviter de l'endommager et pour l'utiliser correctement:

- Ne touchez pas, ne poussez pas et ne tirez pas sur les barres de support pneumatiques lorsque vous refermez le hayon.
- Ne placez aucun matériau plastique, ruban adhésif, etc. sur les barres de support pneumatiques.
- N'attachez pas de ficelle, etc. autour des barres de support pneumatiques.
- N'accrochez aucun objet sur les barres de support pneumatiques.

### Système d'alarme antivol

N00510201267

Le système d'alarme antivol a été conçu pour fournir une protection contre les intrusions

dans le véhicule. Ce système fonctionne en trois étapes: la première est l'étape de l'«armement», la seconde celle de l'«alarme» à proprement parler, la troisième celle du «désarmement». S'il est déclenché, le système produit des signaux d'avertissement auditifs et visuels.

### ATTENTION

- Ne modifiez en aucun cas le système d'alarme antivol et n'y ajoutez aucune pièce. Cela risquerait de provoquer un mauvais fonctionnement.

### Étape d'armement

N00510301239

Garez le véhicule et arrêtez le moteur. Armez le système de la manière décrite ci-dessous.

- Sauf pour les véhicules équipés de la clé F.A.S.T., retirez la clé du commutateur d'allumage.  
Pour les véhicules équipés de la clé F.A.S.T., réglez le mode de fonctionnement sur OFF (arrêt).
- Assurez-vous que le capot moteur est refermé correctement.
- Verrouillez toutes les portes et le hayon à l'aide du système de télé-déverrouillage ou de la clé F.A.S.T.

Armez le système et partez

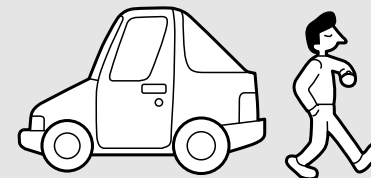

À ce stade, le témoin avertisseur d'antivol (A) du tableau de bord clignote en guise de confirmation.

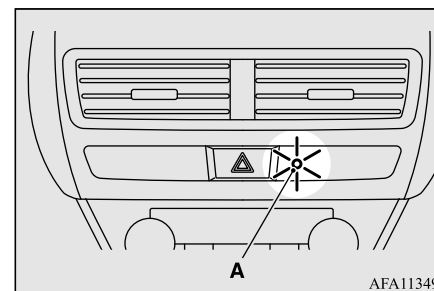

- Le système s'arme après environ 20 secondes, quand le clignotement du témoin avertisseur d'antivol (A) ralentit. Le témoin avertisseur d'antivol (A) continue à clignoter quand le système est au stade armé.

## Système d'alarme antivol

**REMARQUE**

- Si vous ouvrez le capot, le témoin avertisseur d'antivol (A) s'allume et le système ne peut pas entrer en stade armé.  
Le système s'arme environ 20 secondes après avoir refermé le capot.
- Le système est désarmé si, alors que le témoin avertisseur d'antivol (A) est allumé, toutes les portes et le hayon sont déverrouillés avec le système de télé déverrouillage ou la clé F.A.S.T.
- Le système se désarme si vous effectuez ce qui suit alors que le témoin avertisseur d'antivol est allumé.
  - Sauf pour les véhicules équipés de la clé F.A.S.T.: si le commutateur d'allumage est tourné en position «ON» (marche).
  - Pour les véhicules équipés de la clé F.A.S.T.: si le mode de fonctionnement est réglé sur ON (marche).
- Le système ne s'arme pas si une porte, le hayon ou le capot ne sont pas complètement fermés. Le cas échéant, réarmez le système comme décrit précédemment.
- Le système d'alarme antivol peut être activé lors de la conduite avec des passagers à l'intérieur ou lorsque les fenêtres sont ouvertes. Afin d'empêcher l'activation accidentelle de l'alarme, ne mettez pas le système en mode armé pendant la conduite avec des passagers.

**Étape de l'alarme**

N00510401243

L'alarme est déclenchée si l'une des circonstances suivantes survient alors que le véhicule est garé et le système armé.

- Une des portes et le hayon sont ouverts sans l'aide du système de télé déverrouillage ou de la clé F.A.S.T.
- Vous ouvrez le capot.

**Type d'alarme**

N00582500053

Lorsque l'alarme est déclenchée:

1. Les phares clignotent pendant 3 minutes.  
Après 3 minutes, les phares s'éteignent automatiquement.
2. L'avertisseur sonore retentit par intermittence pendant 3 minutes.

L'avertisseur sonore retentit!  
Les phares clignotent!

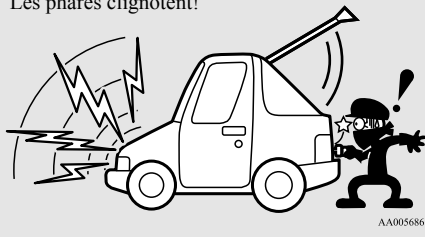
**REMARQUE**

- L'alarme continue à retentir pendant 3 minutes. À la fin de cette période, l'alarme se coupe automatiquement pour économiser la batterie. Le système est alors réarmé jusqu'à la prochaine étape de désarmement en bonne et due forme.
- L'alarme retentit à nouveau en cas d'autres actions non autorisées, bien qu'elle se soit coupée.

5

**Désactivation de l'alarme**

N00582600041

L'alarme peut être désactivée des manières suivantes.

- Verrouillage ou déverrouillage des portes et du hayon à l'aide du système de télé déverrouillage ou de la clé F.A.S.T.
- Sauf pour les véhicules équipés de la clé F.A.S.T.: en tournant le commutateur d'allumage en position «ON» (marche).
- Pour les véhicules équipés de la clé F.A.S.T.: en réglant le mode de fonctionnement sur ON (marche).

**Étape de désarmement**

N00510501215

Le système se désarme quand les actions suivantes sont effectuées.

## Commande de vitre électrique

5

- Sauf pour les véhicules équipés de la clé F.A.S.T.: si le commutateur d'allumage est tourné en position «ON» (marche).
- Pour les véhicules équipés de la clé F.A.S.T.: si le mode de fonctionnement est réglé sur ON (marche).
- Toutes les portes et le hayon sont déverrouillés à l'aide du système de télé déverrouillage ou de la clé F.A.S.T.

Désarmez en recourant au système de télédéverrouillage ou à la clé F.A.S.T.

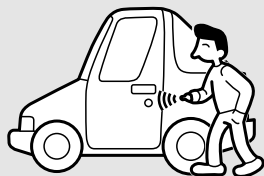

AA0070940

### REMARQUE

- Le système se réarme automatiquement si vous appuyez sur le bouton UNLOCK (déverrouillage) sur la clé ou sur l'interrupteur de verrouillage/déverrouillage de la porte du conducteur ou du passager avant alors que toutes les portes et le hayon sont fermés et qu'aucune porte n'est ouverte dans les 30 secondes environ.

### REMARQUE

- L'intervalle de temps entre le moment où le déverrouillage s'effectue et le moment où le véhicule se verrouille automatiquement peut être réglé. Pour plus de détails, contactez un concessionnaire agréé Mitsubishi Motors.  
Sur les véhicules équipés de l'affichage audio de liaison Smartphone, les fonctions peuvent être réglées à l'écran. Pour plus de détails, reportez-vous au manuel du propriétaire fourni séparément.
- Une fois que le système a été désarmé, il ne peut être réarmé qu'en répétant la procédure d'armement.

## Tester le système d'alarme anti-vol

N00510601160

Suivez la procédure suivante pour tester le système:

1. Baissez la vitre du conducteur.
2. Armez le système comme expliqué à «Étape de l'armement».
3. Vérifiez que le témoin avertisseur d'anti-vol s'allume et clignote pendant environ 20 secondes.
4. Patientez quelques secondes, puis déverrouillez la porte côté conducteur en utilisant le bouton intérieur de fermeture de porte. Ouvrez la porte.

5. Vérifiez que l'avertisseur sonore retentit bien de façon intermittente et que les phares clignotent quand une porte est ouverte.
6. Désarmez le système en déverrouillant toutes les portes et le hayon à l'aide du système de télé déverrouillage ou de la clé F.A.S.T.

## Commande de vitre électrique

N00510801436

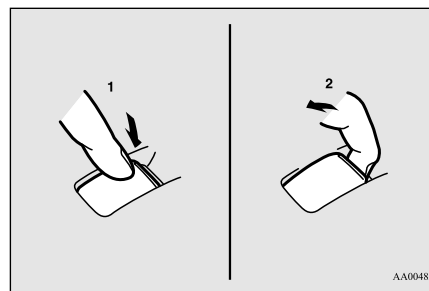

AA0048266

- 1- Ouverture (bas)
- 2- Fermeture (haut)

### REMARQUE

- N'essayez jamais d'actionner l'interrupteur principal et un interrupteur secondaire dans des sens différents en même temps. Cette manœuvre aura pour effet de bloquer la vitre.

## Commande de vitre électrique

**REMARQUE**

- L'actionnement répété des vitres électriques lorsque le moteur est coupé décharge la batterie. Actionnez donc uniquement les interrupteurs de vitres électriques lorsque le moteur tourne.

**AVERTISSEMENT**

- Avant d'actionner les vitres électriques, assurez-vous que rien ne risque de rester coincé dans l'ouverture de la vitre (tête, mains, doigts, etc.).
- Ne sortez jamais du véhicule sans emporter la clé.
- Ne laissez jamais des enfants ou des adultes irresponsables sans surveillance dans un véhicule.

**Interrupteur principal**

N00548701153

L'interrupteur principal, situé sur la porte du conducteur, vous permet d'actionner toutes les vitres de porte.

Vous pouvez ouvrir ou fermer une vitre en actionnant l'interrupteur correspondant.

Appuyez sur l'interrupteur vers le bas pour ouvrir la vitre, et tirez sur l'interrupteur pour la refermer.

Si vous appuyez/tirez complètement sur l'interrupteur de la vitre de porte du conduc-

teur, la vitre de porte du conducteur s'ouvre/se ferme complètement automatiquement.

Si vous voulez arrêter le mouvement de la vitre, actionnez l'interrupteur légèrement sans le sens inverse.

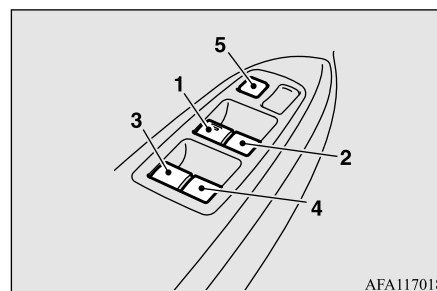

AFA117018

- 1- Interrupteur de la vitre de porte du conducteur
- 2- Interrupteur de la vitre de porte du passager avant
- 3- Interrupteur de la vitre de porte arrière gauche
- 4- Interrupteur de la vitre de porte arrière droite
- 5- Interrupteur de verrouillage

**Interrupteurs secondaires**

N00548801138

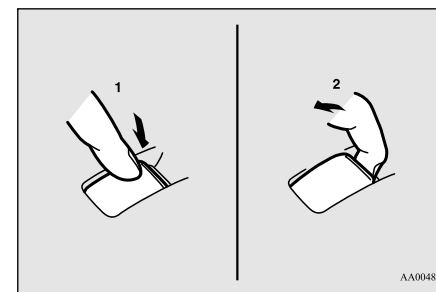

AA0048266

- 1- Ouverture
- 2- Fermeture

Chaque interrupteur secondaire sert à commander la vitre de porte correspondante, à moins que l'interrupteur de verrouillage de vitre de la porte du conducteur n'ait été activé.

**REMARQUE**

- Les vitres de porte arrière ne s'ouvrent qu'à moitié.

## Commande de vitre électrique

### Temporisation des vitres électriques

N00548901171

Vous pouvez ouvrir ou fermer les vitres électriques lorsque le commutateur d'allumage est en position «ON» (marche) ou le mode de fonctionnement sélectionné est ON (marche). Les vitres peuvent encore être ouvertes ou fermées dans les 30 secondes après l'arrêt du moteur. Cependant, une fois que la porte du conducteur ou du passager avant a été ouverte, vous ne pouvez plus activer les vitres électriques.

5

### Interrupteur de verrouillage

N00549001182

Lorsque cet interrupteur est en position verrouillée, les interrupteurs secondaires ne peuvent pas être utilisés pour ouvrir ou fermer les vitres de porte et l'interrupteur principal ouvre ou ferme uniquement la vitre du conducteur. Pour débloquer l'interrupteur, appuyez à nouveau dessus.

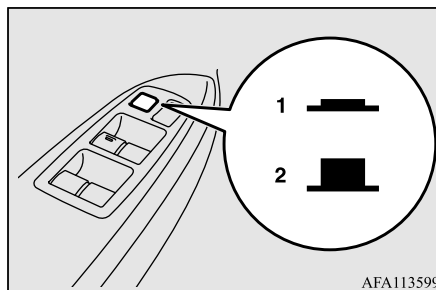

AFA113599

- 1- Verrouillage
- 2- Déverrouillage

#### ⚠ AVERTISSEMENT

- Quand il y a un enfant dans votre voiture, veuillez verrouiller l'interrupteur de vitre pour le désactiver. En jouant avec l'interrupteur, un enfant risque de se coincer les mains ou la tête dans l'ouverture d'une vitre.

### Mécanisme de sécurité (vitre de porte du conducteur uniquement)

N00528801174

Pour des motifs de sécurité, la vitre de porte s'abaisse légèrement de façon automatique si vous y coincez une main ou la tête.

Après avoir abaissé la vitre de porte, enlevez l'élément qui la bloque puis soulevez l'interrupteur à nouveau pour fermer la vitre de porte.

#### ⚠ AVERTISSEMENT

- Si vous débranchez les bornes de la batterie ou remplacez le fusible de vitre électrique, le mécanisme de sécurité se désactive.

Si une main ou une tête sont restées coincées, ceci peut entraîner de graves blessures.

#### ⚠ ATTENTION

- Le mécanisme de sécurité se désactive juste avant la fermeture de la vitre de porte. Ceci permet à la vitre de porte de se refermer complètement. Faites donc particulièrement attention à ne pas coincer vos doigts dans l'ouverture de la vitre de porte.

## Toit ouvrant panoramique électrique (le cas échéant)

**ATTENTION**

- Le mécanisme de sécurité se désactive lorsque l'interrupteur est tiré vers le haut. Faites donc particulièrement attention à ne pas coincer vos doigts dans l'ouverture de la vitre de porte.
- Ne placez pas vos mains ou votre tête dans l'ouverture délibérément dans le but d'activer le mécanisme de sécurité. Vous pourriez vous coincer la main ou la tête et pourriez vous blesser.

**REMARQUE**

- Le mécanisme de sécurité peut s'activer si les conditions de conduite ou d'autres circonstances provoquent un choc physique sur la vitre de porte similaire à celui pouvant être provoqué si une main ou une tête y étaient coincées.
- Si le mécanisme de sécurité est activé cinq fois de suite ou plus, le mécanisme de sécurité est annulé et la vitre de porte ne se fermera pas correctement. Si tel est le cas, suivre la procédure suivante pour rectifier la situation. Si la vitre est ouverte, soulevez plusieurs fois de suite l'interrupteur de vitre de porte du conducteur jusqu'à ce que la vitre se ferme complètement. Ensuite, relâchez l'interrupteur et soulevez-le à nouveau une fois en le maintenant dans cette position pendant au moins 1 seconde, puis relâchez-le. Vous devriez maintenant pouvoir l'actionner de manière normale.

**REMARQUE**

- Si vous débranchez les bornes de la batterie ou remplacez le fusible de la vitre électrique, le mécanisme de sécurité se désactive et la vitre de porte ne s'ouvre/ne se ferme plus complètement de façon automatique. Si la vitre est ouverte, soulevez plusieurs fois de suite l'interrupteur de vitre de porte du conducteur jusqu'à ce que la vitre se ferme complètement. Ensuite, relâchez l'interrupteur et soulevez-le à nouveau une fois en le maintenant dans cette position pendant au moins 1 seconde, puis relâchez-le. Vous devez alors pouvoir ouvrir et fermer normalement la vitre de porte du conducteur.

**Que faire si vous entendez des coups de vent pendant la conduite**

N00551400043

On peut décrire les coups de vent comme la perception d'une pression dans les oreilles ou d'un bruit de mugissement ou de grondement. Votre véhicule peut être soumis à des coups de vent pendant la conduite si une ou les deux glaces de porte arrière sont abaissées ou partiellement ouvertes. Il s'agit d'un phénomène normal qui peut être minimisé. Si les coups de vent se produisent quand les glaces de porte arrière sont ouvertes, ouvrez les glaces de porte avant en plus des glaces arrière pour minimiser le bruit.

**Toit ouvrant panoramique électrique (le cas échéant)**

N00594700023

**AVERTISSEMENT**

- **Ne passez pas la tête, les mains ou quoi que ce soit d'autre par l'ouverture du toit ouvrant avant pendant la conduite du véhicule.**
- **Ne laissez jamais des enfants ou des adultes irresponsables sans surveillance dans un véhicule.**
- **Ne sortez jamais du véhicule sans emporter la clé.**
- **Avant d'actionner le toit ouvrant avant, le pare-soleil avant ou le pare-soleil arrière, assurez-vous que rien ne risque de rester coincé (tête, mains, doigts, etc.) dans l'ouverture du toit ouvrant avant, du pare-soleil avant ou du pare-soleil arrière.**
- **Étant donné que le toit ouvrant avant s'ouvre vers l'extérieur du véhicule, n'ouvrez pas le toit ouvrant lorsque vous nettoyez la partie supérieure du toit, etc. Vous pourriez vous coincer les mains ou les bras.**

**5****REMARQUE**

- Lorsque vous laissez le véhicule sans surveillance, n'oubliez pas de fermer le toit ouvrant avant et d'emporter la clé.

## Toit ouvrant panoramique électrique (le cas échéant)

**REMARQUE**

- N'essayez pas d'actionner le toit ouvrant avant s'il est coincé par le gel (par grand froid ou après une chute de neige).
- Ne vous asseyez pas ou ne placez pas de lourds bagages sur toit ouvrant avant ou sur le bord de son ouverture.
- N'appliquez aucune force qui pourrait endommager le toit ouvrant.
- Relâchez l'interrupteur dès que le toit ouvrant avant, le pare-soleil avant ou le pare-soleil arrière commence à bouger.
- Si le toit ouvrant avant, le pare-soleil avant ou le pare-soleil arrière ne fonctionne pas quand vous appuyez sur l'interrupteur, relâchez-le et vérifiez si quelque chose est resté coincé dans le toit ouvrant ou dans le pare-soleil. Si ce n'est pas le cas, faites vérifier le toit ouvrant ou le pare-soleil par un concessionnaire agréé Mitsubishi Motors.
- Soyez prudent lorsque vous soulevez le toit ouvrant avant et qu'un porte-ski ou une galerie de toit est installé(e). Selon le modèle de porte-ski ou de galerie de toit, il se pourrait que le toit ouvrant avant vienne le ou la toucher lorsqu'il est basculé vers le haut.
- Veillez à fermer complètement le toit ouvrant avant quand vous lavez le véhicule ou quand vous le quittez.
- Lorsqu'il a plu ou que le véhicule vient d'être lavé, avant de l'ouvrir, essuyez l'eau se trouvant sur le toit ouvrant avant.

**REMARQUE**

- L'actionnement répété du toit ouvrant avant, du pare-soleil avant ou du pare-soleil arrière avec le moteur coupé décharge la batterie. N'actionnez le toit ouvrant avant, le pare-soleil avant et le pare-soleil arrière que lorsque le moteur tourne.

**Toit ouvrant avant et pare-soleil avant**

Vous pouvez ouvrir ou fermer le toit ouvrant avant et le pare-soleil avant lorsque le commutateur d'allumage est en position «ON» (marche) ou le mode de fonctionnement sélectionné est ON (marche).

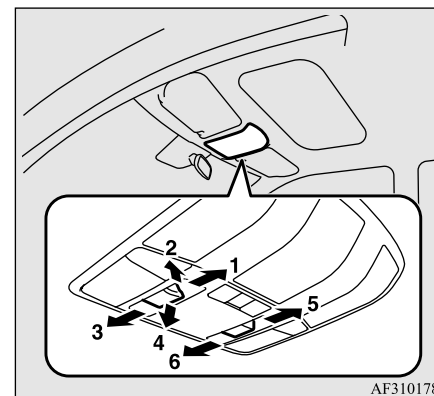

AF3101783

- 1- Ouvrir (toit ouvrant avant)
- 2- Incliner vers le haut (toit ouvrant avant)
- 3- Fermer (toit ouvrant avant)
- 4- Incliner vers le bas (toit ouvrant avant)
- 5- Ouvrir (pare-soleil avant)
- 6- Fermer (pare-soleil avant)

**Ouverture du toit ouvrant avant**

Appuyez sur l'interrupteur dans la direction (1) pour ouvrir le toit ouvrant avant automatiquement.

Pour arrêter le toit ouvrant avant qu'il ne soit complètement ouvert, actionnez les interrupteurs dans une des directions (1) à (6).



## Toit ouvrant panoramique électrique (le cas échéant)

### REMARQUE

- Le toit ouvrant avant s'arrête automatiquement juste avant d'atteindre la position d'ouverture complète afin de réduire le bruit dû au vent.  
Appuyez à nouveau sur l'interrupteur pour l'ouvrir complètement.
- Selon la position du pare-soleil avant, le pare-soleil avant s'ouvrira en même temps que le toit ouvrant avant.

### Fermeture du toit ouvrant avant

Appuyez sur l'interrupteur dans la direction (3) pour fermer complètement le toit ouvrant avant automatiquement.

Pour arrêter le toit ouvrant avant qu'il ne soit complètement fermé, actionnez les interrupteurs dans une des directions (1) à (6).

### REMARQUE

- Quand vous appuyez sur l'interrupteur dans la direction (6), le toit ouvrant avant se ferme légèrement, puis le toit ouvrant et le pare-soleil avant se referment complètement automatiquement.

### Pour incliner le toit ouvrant avant vers le haut

Appuyez sur l'interrupteur dans la direction (2) pour soulever le bord arrière du toit ouvrant avant pendant son ouverture.

### REMARQUE

- Selon la position du pare-soleil avant, le pare-soleil avant s'ouvrira en même temps que le toit ouvrant avant.

### Pour incliner le toit ouvrant avant vers le bas

Appuyez sur l'interrupteur dans la direction (3) ou tirez l'interrupteur dans la direction (4) pour fermer complètement le toit ouvrant avant automatiquement.

### REMARQUE

- Quand vous appuyez sur l'interrupteur dans la direction (6), le toit ouvrant avant se ferme légèrement, puis le toit ouvrant et le pare-soleil avant se referment complètement automatiquement.

### Ouverture du pare-soleil avant

Appuyez sur l'interrupteur dans la direction (5) pour ouvrir complètement le pare-soleil avant automatiquement.

Pour arrêter le pare-soleil avant qu'il ne soit complètement ouvert, actionnez les interrupteurs dans une des directions (1) à (6).

5

### Fermeture du pare-soleil avant

Appuyez sur l'interrupteur dans la direction (6) pour fermer complètement le pare-soleil avant automatiquement.

Pour arrêter le pare-soleil avant qu'il ne soit complètement fermé, actionnez les interrupteurs dans une des directions (1) à (6).

### REMARQUE

- Si le toit ouvrant avant est ouvert, il se refermera en même temps que le pare-soleil avant.

### Temporisation

Dans les 30 secondes environ après avoir positionné le commutateur d'allumage sur «ACC» (accessoire) ou «OFF» (arrêt) ou après avoir sélectionné le mode de fonctionnement «ACC» (accessoire) ou «OFF»

## Toit ouvrant panoramique électrique (le cas échéant)

(arrêt), le toit ouvrant avant et le pare-soleil avant peuvent être ouverts et fermés.

Cependant, si vous ouvrez la porte du conducteur ou du passager avant dans un délai de 30 secondes après avoir positionné le commutateur d'allumage sur «ACC» (accessoire) ou «OFF» (arrêt) ou avoir sélectionné le mode de fonctionnement «ACC» (accessoire) ou «OFF» (arrêt), vous ne pouvez pas ouvrir ni fermer le toit ouvrant avant et le pare-soleil avant.

**5**

### Mécanisme de sécurité

Si quelqu'un se coince la main, le cou, etc. dans le toit ouvrant avant ou le pare-soleil avant, le toit ouvrant avant ou le pare-soleil avant s'ouvrira automatiquement au maximum de 20 cm (8 pouces). Il s'agit d'une fonction de sécurité. Après l'ouverture du toit ouvrant avant et du pare-soleil avant, vous pouvez utiliser l'interrupteur pour les refermer.

Si le mécanisme de sécurité se déclenche cinq fois de suite ou plus, vous ne pouvez plus fermer normalement le toit ouvrant avant et le pare-soleil avant.

Si ceci se produit, suivez la procédure suivante pour réinitialiser le mécanisme de sécurité.

1. Maintenez enfoncé l'interrupteur dans la direction (3) ou maintenez-le tiré dans la direction (4).
2. Le toit ouvrant avant (s'il est ouvert) et le pare-soleil avant se déplacent en position complètement fermée par petits incréments.

### REMARQUE

- Si le toit ouvrant avant et le pare-soleil avant sont tous deux ouverts, le toit ouvrant avant se referme d'abord complètement, et ensuite le pare-soleil avant.

3. Une fois que le toit ouvrant avant et le pare-soleil avant se sont tous deux arrêtés en position complètement fermée, relâchez l'interrupteur. (La procédure de réinitialisation est terminée.)

Si le toit ouvrant avant et le pare-soleil avant ne se mettent pas correctement en position complètement fermée après avoir suivi la procédure de réinitialisation, contactez un concessionnaire agréé Mitsubishi Motors.

### ATTENTION

- Le mécanisme de sécurité s'annule juste avant que le pare-soleil avant ne se soit refermé complètement. Ceci permet au pare-soleil avant de se refermer complètement. Par conséquent, faites particulièrement attention à ne pas coincer vos doigts dans le pare-soleil avant.

### REMARQUE

- Le mécanisme de sécurité peut être activé si les conditions de conduite ou d'autres circonstances soumettent le toit ouvrant avant ou le pare-soleil avant à un choc physique similaire à celui provoqué par une main ou une tête coincée.
- Ne relâchez pas l'interrupteur tant que la procédure de réinitialisation n'est pas terminée. Si vous relâchez l'interrupteur, le mode de réinitialisation est annulé. Pour suivre de nouveau la procédure de réinitialisation, répétez la procédure à partir de l'étape 1.

## Pare-soleil arrière

Vous pouvez ouvrir ou fermer le pare-soleil arrière lorsque le commutateur d'allumage est en position «ON» (marche) ou le mode de fonctionnement sélectionné est ON (marche).

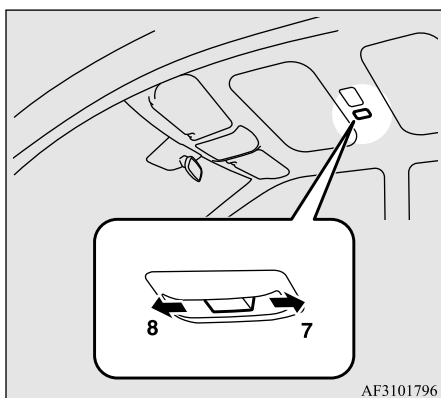

- 7- Ouvrir (pare-soleil arrière)  
8- Fermer (pare-soleil arrière)

### Ouverture du pare-soleil arrière

Appuyez sur l'interrupteur dans la direction (7) pour ouvrir complètement le pare-soleil arrière automatiquement.

Pour arrêter le pare-soleil avant qu'il ne soit complètement ouvert, appuyez sur l'interrupteur dans une des directions (7) ou (8).

### Fermeture du pare-soleil arrière

Appuyez sur l'interrupteur dans la direction (8) pour fermer complètement le pare-soleil arrière automatiquement.

Pour arrêter le pare-soleil avant qu'il ne soit complètement fermé, appuyez sur l'interrupteur dans une des directions (7) ou (8).

### Mécanisme de sécurité

Si quelqu'un se coince la main, le cou, etc. dans le pare-soleil arrière, le pare-soleil s'ouvrira automatiquement de 20 cm (8 pouces) au maximum. Il s'agit d'une fonction de sécurité. Après l'ouverture du pare-soleil arrière, vous pouvez utiliser l'interrupteur pour le refermer.

Si le mécanisme de sécurité se déclenche cinq fois de suite ou plus, vous ne pouvez plus fermer normalement le pare-soleil arrière.

Si ceci se produit, suivez la procédure suivante pour réinitialiser le mécanisme de sécurité.

1. Appuyez sur l'interrupteur dans la direction (8) et maintenez-le enfoncé.
2. Le pare-soleil arrière se déplace en position complètement fermée par petits incréments.

### Toit ouvrant panoramique électrique (le cas échéant)

3. Une fois que le pare-soleil arrière s'est arrêté en position complètement fermée, relâchez l'interrupteur. (La procédure de réinitialisation est terminée.)

Si le pare-soleil arrière ne se met pas correctement en position complètement fermée après avoir suivi la procédure de réinitialisation, contactez un concessionnaire agréé Mitsubishi Motors.

**5**

### ATTENTION

- Le mécanisme de sécurité s'annule juste avant que le pare-soleil arrière ne se soit refermé complètement. Ceci permet au pare-soleil arrière de se refermer complètement. Par conséquent, faites particulièrement attention à ne pas coincer vos doigts dans le pare-soleil arrière.

### REMARQUE

- Le mécanisme de sécurité peut être activé si les conditions de conduite ou d'autres circonstances soumettent le pare-soleil arrière à un choc physique similaire à celui provoqué par une main ou une tête coincée.
- Ne relâchez pas l'interrupteur tant que la procédure de réinitialisation n'est pas terminée. Si vous relâchez l'interrupteur, le mode de réinitialisation est annulé. Pour suivre de nouveau la procédure de réinitialisation, répétez la procédure à partir de l'étape 1.

## Frein de stationnement

### Frein de stationnement

N00511401484

Pour stationner le véhicule, arrêtez-le d'abord complètement, appliquez fermement le frein de stationnement, puis mettez le levier sélecteur en position «P» (stationnement).

**5**

Vérifiez que le témoin d'avertissement des freins (rouge) est allumé.

### Frein de stationnement type levier (le cas échéant)

N00593100033

#### Actionnement

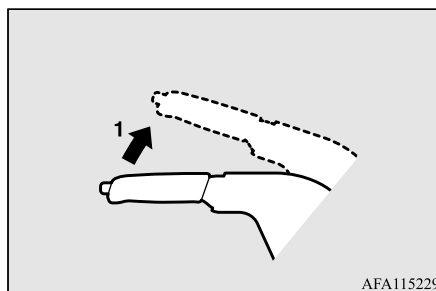

AFA115229

- 1- Tirez sur le levier sans appuyer sur le bouton qui se trouve à l'extrémité de la poignée.

Lorsque le frein de stationnement est serré et que le commutateur d'allumage est en position «ON» (marche) ou que le mode de fonctionnement ON (marche) est sélectionné, le témoin des freins dans le groupe d'instruments s'allume.

Lorsque vous garez votre véhicule dans une pente, serrez le frein de stationnement, braquez les roues avant vers la bordure si vous

êtes dans une descente et dans l'autre sens si vous êtes dans une côte.

#### Desserrage

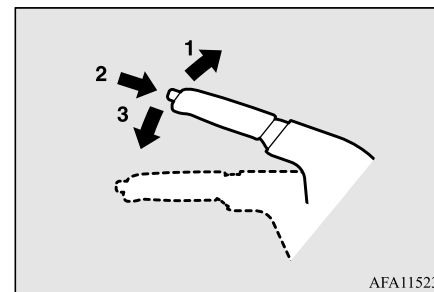

AFA115232

- 1- Tirez légèrement sur le levier.
- 2- Appuyez sur le bouton qui se trouve à l'extrémité de la poignée et maintenez-le enfoncé.
- 3- Abaissez le levier.

Assurez-vous de desserrer le frein de stationnement avant de conduire.

**ATTENTION**

● Avant de prendre la route, assurez-vous que le frein de stationnement est desserré tout à fait et que le témoin des freins est éteint.

Si vous conduisez sans avoir desserré complètement le frein de stationnement, l'affichage d'avertissement apparaît à l'écran d'information de l'affichage multi-information.

Si vous conduisez votre véhicule sans avoir d'abord desserré le frein de stationnement, le frein va surchauffer, ce qui réduit les performances du frein et risque de provoquer sa défaillance.

Témoin d'avertissement (rouge)



Affichage d'avertissement

**Frein de stationnement électrique (le cas échéant)**

N00593200047

Le frein de stationnement électrique est le système qui applique le frein de stationnement à l'aide d'un moteur électrique.

**REMARQUE**

- Il est possible que vous entendiez un bruit de fonctionnement provenant de la carrosserie du véhicule quand vous actionnez le frein de stationnement électrique. Ceci n'indique pas une défaillance; le système de frein de stationnement électrique fonctionne normalement.
- Quand la batterie est faible ou morte, le frein de stationnement électrique ne peut pas être appliqué ni relâché. Reportez-vous à la section «Démarrage du moteur par câbles volants», page 8-2.
- Il est possible que vous sentiez que la pédale de frein bouge quand vous actionnez le frein de stationnement électrique. Ceci ne signifie pas qu'il y a une défaillance.

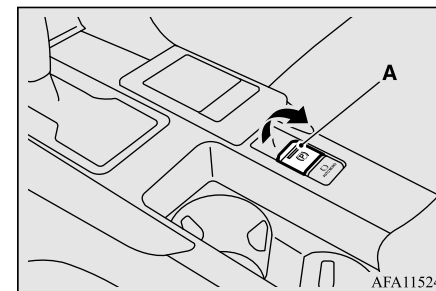
**Actionnement****5**

1. Arrêtez le véhicule complètement.
2. Tirez l'interrupteur du frein de stationnement électrique tout en appuyant sur la pédale de frein.

Quand le frein de stationnement électrique est appliqué, le témoin d'avertissement des freins (rouge) dans le groupe d'instruments s'allume ainsi que le témoin (A) sur l'interrupteur du frein de stationnement électrique.

Lorsque vous garez votre véhicule dans une pente, serrez le frein de stationnement, braquez les roues avant vers la bordure si vous êtes dans une descente et dans l'autre sens si vous êtes dans une côte.

## Frein de stationnement

5

**ATTENTION**

- Tant que le véhicule est en mouvement, n'appliquez pas le frein de stationnement électrique. Ceci pourrait provoquer la surchauffe et/ou l'usure prématurée des pièces du système de freinage et réduire les performances du freinage.

**REMARQUE**

- Dans les conditions suivantes, le témoin des freins (rouge) s'allume pendant environ 15 secondes, puis s'éteint.
- Quand le frein de stationnement électrique est appliqué, le commutateur d'allumage est tourné sur «OFF» (arrêt) ou le mode de fonctionnement est sur OFF (arrêt).
- Quand le commutateur d'allumage est en position «OFF» (arrêt) ou le mode de fonctionnement OFF (arrêt) est sélectionné, l'interrupteur du frein de stationnement électrique est tiré vers le haut.

**REMARQUE**

- Si vous devez absolument appliquer le frein de stationnement électrique en cas d'urgence, tirez l'interrupteur du frein de stationnement électrique et maintenez-le pour appliquer le frein de stationnement électrique. À ce stade, l'affichage d'avertissement suivant apparaît sur l'affichage multi-information et une sonnerie retentit. Continuez néanmoins toujours à tirer sur l'interrupteur de frein de stationnement électrique.



- Quand le frein de stationnement électrique est appliqué, le commutateur d'allumage est tourné sur «OFF» (arrêt) ou le mode de fonctionnement est sur OFF (arrêt).
- Quand le commutateur d'allumage est en position «OFF» (arrêt) ou le mode de fonctionnement est sur OFF (arrêt).
- Quand vous actionnez l'interrupteur du frein de stationnement électrique dans les conditions suivantes, le témoin d'avertissement des freins (rouge) s'allume pendant environ 15 secondes, puis s'éteint.
- Quand vous vous gardez sur une pente raide, tirez l'interrupteur du frein de stationnement électrique deux fois (une fois de plus après avoir tiré dessus une première fois). Vous obtiendrez ainsi l'effet maximal du frein de stationnement.

**REMARQUE**

- Si le frein de stationnement ne maintient pas le véhicule à l'arrêt après avoir relâché la pédale de freinage, contactez un concessionnaire agréé Mitsubishi Motors ou l'atelier de réparation de votre choix.
- Quand le commutateur d'allumage ou le mode de fonctionnement est autre que ON (marche), si vous appliquez le frein de stationnement, le témoin du frein de stationnement électrique s'allume pendant un certain temps.
- Si l'interrupteur du frein de stationnement électrique est actionné à plusieurs reprises dans un espace de temps court, l'affichage d'avertissement suivant apparaît sur l'affichage multi-information et le frein de stationnement électrique cesse provisoirement de fonctionner. Si tel est le cas, attendez environ 1 minute que l'affichage d'avertissement disparaisse et actionnez de nouveau l'interrupteur du frein de stationnement électrique.



- Il est possible que le témoin d'avertissement des freins (rouge) et le témoin de l'interrupteur du frein de stationnement électrique clignotent. Cela n'indique pas une défaillance, les témoins s'éteignent quand/si vous relâchez le frein de stationnement électrique.

**REMARQUE**

- Suivant la situation, il est possible que le frein de stationnement électrique soit appliqué automatiquement.  
Reportez-vous à la section «Maintenance automatique des freins», page 5-86.

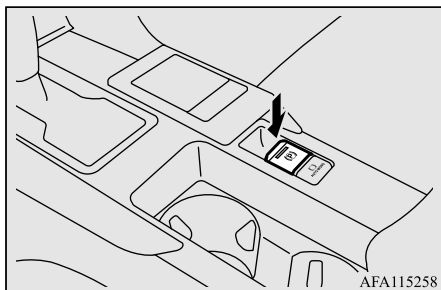
**Desserrage****Fonctionnement manuel**

1. Assurez-vous que le commutateur d'allumage est en position «ON» (marche) ou que le mode de fonctionnement ON (marche) est sélectionné.
2. Appuyez sur l'interrupteur du frein de stationnement électrique vers le bas tout en appuyant sur la pédale de frein.

**Fonctionnement automatique**

Quand vous appuyez lentement sur la pédale d'accélérateur alors que toutes les conditions suivantes sont réunies, le frein de stationnement électrique se relâche automatiquement.

- Le moteur tourne.
- Le levier sélecteur est en position «D» (conduite) ou en position «R» (marche arrière).
- La ceinture de sécurité du conducteur est bouclée.

Quand vous relâchez le frein de stationnement électrique, le témoin d'avertissement des freins (rouge) et le témoin de l'interrupteur du frein de stationnement électrique s'éteignent.

Avant de prendre la route, assurez-vous que le frein de stationnement est desserré et que le témoin d'avertissement des freins est éteint.

**ATTENTION**

- Après avoir actionné l'interrupteur du frein de stationnement électrique pour appliquer ou relâcher le frein de stationnement électrique, si le témoin des freins (rouge) et le témoin de l'interrupteur du frein de stationnement électrique continuent de clignoter ou si le témoin d'avertissement du frein de stationnement électrique (jaune) reste allumé, il est possible que le système de frein de stationnement électrique soit défaillant et qu'il soit impossible d'appliquer ou de relâcher le frein de stationnement. Parquez immédiatement votre véhicule dans un endroit sûr et contactez le concessionnaire agréé Mitsubishi Motors le plus proche ou l'atelier de réparation de votre choix.
- Si vous conduisez votre véhicule sans avoir d'abord desserré le frein de stationnement, le frein va surchauffer, ce qui réduit les performances du frein et risque de provoquer sa défaillance.
- Si le témoin des freins (rouge) ne s'éteint pas après avoir relâché le frein de stationnement, il est possible que le système de freinage soit défaillant.  
Contactez le concessionnaire agréé Mitsubishi Motors le plus proche ou l'atelier de réparation de votre choix.

## Frein de stationnement

5

### ⚠ ATTENTION

- Si l'accélération du véhicule semble anormalement lente après avoir garé le véhicule en ayant appliqué le frein de stationnement électrique par temps froid, arrêtez le véhicule dans un endroit sûr, puis appliquez et relâchez le frein de stationnement électrique. Si l'accélération du véhicule est toujours lente, contactez le concessionnaire agréé Mitsubishi Motors le plus proche ou l'atelier de réparation de votre choix.

### 📖 REMARQUE

- Si la position du commutateur d'allumage ou du mode de fonctionnement sélectionné est autre que ON (marche), le frein de stationnement ne peut pas être relâché.
- Si le frein de stationnement électrique ne se relâche pas automatiquement, il peut être relâché manuellement.
- Quand le levier sélecteur se trouve dans une position autre que «P» (stationnement), si vous essayez de relâcher le frein de stationnement électrique sans appuyer sur la pédale de frein, l'affichage d'avertissement apparaît.

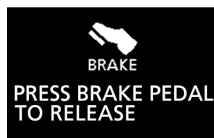

### 📖 REMARQUE

- Si vous commencez à conduire sans relâcher le frein de stationnement électrique, l'affichage d'avertissement apparaît.



- Si le pied du conducteur touche la pédale d'accélérateur pendant que le frein de stationnement électrique est en état d'être relâché de manière automatique, le frein de stationnement électrique peut être relâché automatiquement.

## Témoin/affichage d'avertissement

### Témoin d'avertissement (jaune)



### Affichage d'avertissement



En cas de dysfonctionnement du système, ce témoin d'avertissement s'allume. De plus, l'affichage d'avertissement apparaît à l'écran

d'information de l'affichage multi-information.

Dans des conditions normales, le témoin d'avertissement s'allume uniquement lorsque le commutateur d'allumage est tourné sur «ON» (marche) ou que le mode de fonctionnement est mis sur ON (marche), puis s'éteint quelques secondes plus tard.

### ⚠ ATTENTION

- Quand le témoin d'avertissement du frein de stationnement électrique (jaune) ne s'allume pas ou reste allumé quand le commutateur d'allumage est tourné sur «ON» (marche) ou le mode de fonctionnement réglé sur ON (marche), ou s'il s'allume pendant la conduite, il est possible que vous ne puissiez pas appliquer ou relâcher le frein de stationnement électrique.

Contactez immédiatement le concessionnaire agréé Mitsubishi Motors le plus proche ou l'atelier de réparation de votre choix. Pour plus de détails, reportez-vous à la section «Témoin d'avertissement du frein de stationnement électrique (jaune)», page 5-206.

Quand vous parquez votre véhicule alors que le témoin d'avertissement du frein de stationnement électrique (jaune) est allumé, parquez le véhicule sur un sol de niveau et stable, placez le levier sélecteur en position «P» (stationnement) et mettez des cales ou des pierres derrière et devant les pneus pour empêcher le véhicule de bouger.



## Réglage de hauteur et portée du volant de direction

### Réglage de hauteur et portée du volant de direction

N00511501241

Pour régler le volant de direction sur la position souhaitée, relevez ou abaissez le levier tout en plaçant le volant sur la position de votre choix.

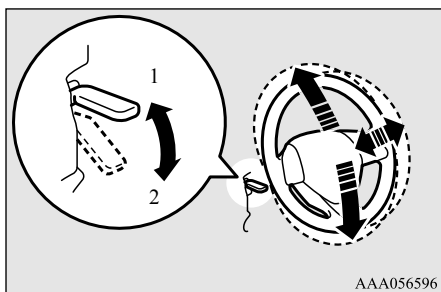

AAA056596

- 1- Verrouillage du volant
- 2- Relâcher

#### ⚠ AVERTISSEMENT

- Après réglage, assurez-vous que le levier est bien à la position de verrouillage (1).
- N'essayez pas de régler la position du volant de direction tout en conduisant. Cette manœuvre peut être dangereuse.

### Rétroviseur intérieur

N00511601415

Ne réglez le rétroviseur intérieur qu'après avoir éventuellement réglé votre siège, afin d'être certain de pouvoir bien voir à l'arrière du véhicule.

Type 1

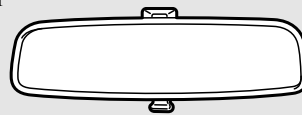

Type 2

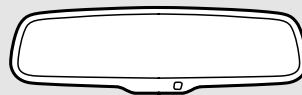

Type 3

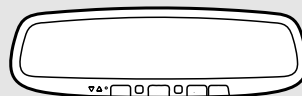

AFM104799

#### ⚠ AVERTISSEMENT

- N'essayez pas de régler la position du rétroviseur intérieur pendant que vous conduisez. Cette manœuvre peut être dangereuse.
- Assurez-vous de régler la position des rétroviseurs avant de démarrer.

Réglez le rétroviseur intérieur de manière à maximiser votre champ de vision par la lunette arrière.

### Réglage de la position verticale des rétroviseurs

Sauf pour les véhicules équipés du système de prévention des collisions frontales (FCM)

Il est possible de déplacer le rétroviseur vers le haut et vers le bas pour régler sa position.

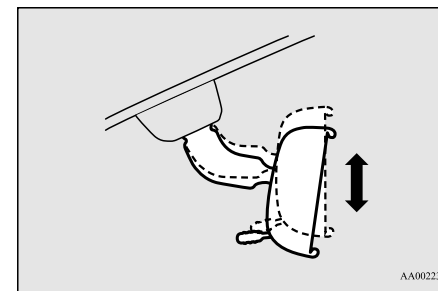

AA0022369

5

## Rétroviseur intérieur

### Réglage de la position des rétroviseurs

Il est possible de déplacer le rétroviseur de haut en bas et de gauche à droite pour régler sa position.

5

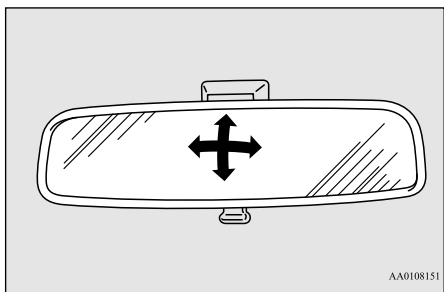

### Pour ne pas être ébloui

#### Type 1

Le bouton jour/nuit (A) en bas du rétroviseur peut être utilisé pour régler le rétroviseur afin d'être moins ébloui par les phares des véhicules qui se trouvent derrière vous pendant la conduite de nuit.

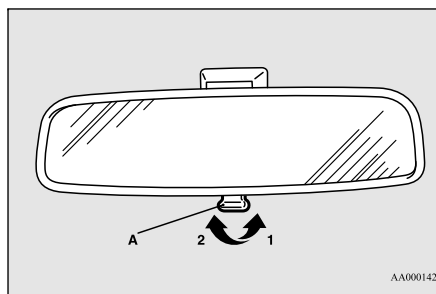

- 1- Position de jour
- 2- Position de nuit

#### Type 2

Lorsque les phares des véhicules se trouvant derrière vous sont très lumineux, le facteur de réflexion du rétroviseur est automatiquement modifié afin de réduire l'éblouissement.

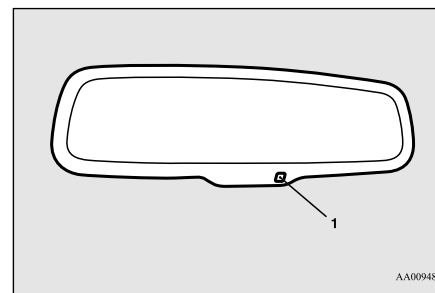

Quand le commutateur d'allumage est tourné en position «ON» (marche) ou le mode de fonctionnement est placé sur ON (marche), le facteur de réflexion du rétroviseur est modifié automatiquement.

#### REMARQUE

- Ne suspendez aucun objet ou ne pulvérisez aucun produit de nettoyage pour vitres sur le capteur (1), sa sensibilité pourrait être réduite.

### Type 3

Lorsque les phares des véhicules se trouvant derrière vous sont très lumineux, le facteur de réflexion du rétroviseur est automatiquement modifié afin de réduire l'éblouissement.

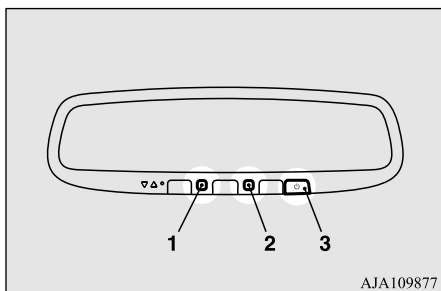

D'une manière générale, utilisez le mode automatique. Quand le commutateur d'allumage est tourné en position «ON» (marche) ou le mode de fonctionnement est placé sur ON (marche), le témoin vert (1) s'allume et le facteur de réflexion du rétroviseur est modifié automatiquement.

#### REMARQUE

- Ne suspendez aucun objet ni ne pulvérisez aucun produit de nettoyage pour vitres sur les capteurs (2), leur sensibilité pourrait être réduite.

#### REMARQUE

- Si vous voulez arrêter le mode automatique, appuyez sur l'interrupteur (3) et le témoin s'éteint.

Pour revenir en mode automatique, appuyez de nouveau sur l'interrupteur ou suivez la procédure suivante.

[Sauf pour les véhicules équipés de la clé F.A.S.T.]

Tournez le commutateur d'allumage sur la position «ON» (marche) après l'avoir tourné sur «OFF» (arrêt) ou «ACC» (accessoire).

[Pour les véhicules équipés de la clé F.A.S.T.]

Placez le mode de fonctionnement sur ON (marche) après avoir mis le mode de fonctionnement sur OFF (arrêt).

### Rétroviseurs extérieurs

N00512201232

Ne réglez les rétroviseurs extérieurs qu'après avoir réglé votre siège, afin d'être certain de pouvoir bien voir à l'arrière du véhicule.

#### AVERTISSEMENT

- N'essayez pas de régler la position des rétroviseurs extérieurs pendant que vous conduisez. Cette manœuvre peut être dangereuse. Assurez-vous de régler la position des rétroviseurs avant de démarrer.

#### AVERTISSEMENT

- Le rétroviseur extérieur côté passager est à miroir convexe. Un objet que vous voyez dans le rétroviseur vous semblera plus éloigné et plus petit que s'il était réfléchi par un rétroviseur à miroir plat ordinaire. Lorsque vous changez de voie, n'utilisez donc pas ce rétroviseur pour estimer la distance qui vous sépare des véhicules qui vous suivent.

5

### Réglage de la position des rétroviseurs

N00549101196

Vous pouvez régler les rétroviseurs extérieurs lorsque le commutateur d'allumage se trouve sur «ON» (marche) ou «ACC» (accessoire) ou le mode de fonctionnement est sur ON (marche) ou ACC (accessoire).

Appuyez sur l'interrupteur (A) du même côté que le rétroviseur à régler.

## Rétroviseurs extérieurs

5

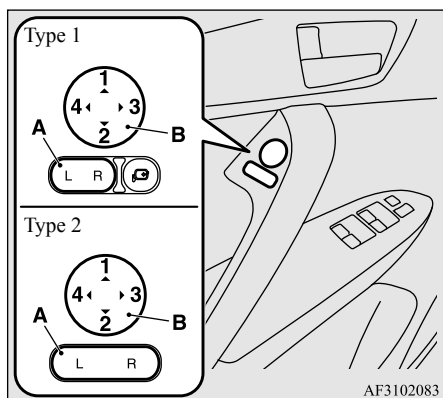

- L- Réglage du rétroviseur extérieur gauche  
R- Réglage du rétroviseur extérieur droit

Appuyez sur l'interrupteur (B) pour régler la position du rétroviseur.

- 1- Vers le haut
- 2- Vers le bas
- 3- Vers la droite
- 4- Vers la gauche

### REMARQUE

- Une fois le réglage terminé, remettez l'interrupteur (A) sur sa position centrale.

### Pour rétracter le rétroviseur

N00549201171

Vous pouvez rétracter le rétroviseur extérieur contre la vitre latérale afin d'éviter tout dégât lorsque vous vous gardez dans des endroits exigus.

### Sauf pour les véhicules équipés de l'interrupteur de rétraction des rétroviseurs

Poussez le rétroviseur vers l'arrière du véhicule à la main pour le rétracter. Pour étendre le rétroviseur, tirez-le vers l'extérieur et vers l'avant du véhicule, jusqu'à entendre un dé clic et qu'il se bloque en position.

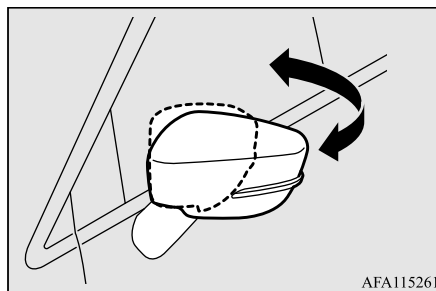

AFA115261

### Pour les véhicules équipés de l'interrupteur de rétraction des rétroviseurs

### Rétraction et extension des rétroviseurs à l'aide de l'interrupteur de rétraction des rétroviseurs

Lorsque le commutateur d'allumage est en position «ON» (marche) ou «ACC» (accessoire) ou lorsque le mode de fonctionnement est sur ON (marche) ou ACC (accessoire), poussez l'interrupteur de rétraction des rétroviseurs pour rétracter les rétroviseurs. Poussez-le de nouveau pour étendre les rétroviseurs et les remettre à leur position d'origine.

Après avoir placé le commutateur d'allumage en position «OFF» (arrêt) ou sélectionné le mode de fonctionnement OFF (arrêt), il est possible de rétracter et d'étendre les rétroviseurs à l'aide de l'interrupteur de rétraction des rétroviseurs pendant environ 30 secondes.

## Rétroviseurs extérieurs

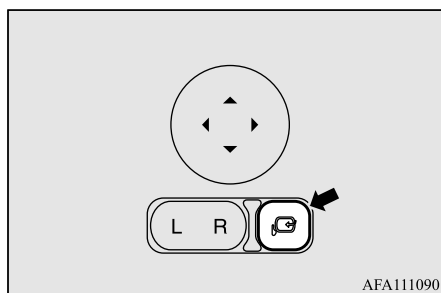
**ATTENTION**

- Vous pouvez rétracter et étendre les rétroviseurs à la main. Toutefois, après avoir rétracté un rétroviseur à l'aide de l'interrupteur de rétraction des rétroviseurs, vous devez l'étendre en utilisant de nouveau l'interrupteur, et non pas à la main. Si vous avez étendu le rétroviseur à la main après l'avoir rétracté à l'aide de l'interrupteur, il ne s'enclenchera pas correctement en position. Il pourrait donc bouger à cause du vent ou des vibrations pendant la conduite et vous priver de votre vision vers l'arrière.

**REMARQUE**

- Attention de ne pas vous faire piéger les mains pendant le mouvement du rétroviseur.

**REMARQUE**

- Si vous changez la position d'un rétroviseur à la main ou s'il bouge après avoir heurté une personne ou un objet, il est possible que vous ne puissiez pas lui faire reprendre sa position d'origine à l'aide de l'interrupteur de rétraction des rétroviseurs. Si ceci se produit, poussez l'interrupteur de rétraction des rétroviseurs pour placer le rétroviseur en position rétractée, puis appuyez de nouveau sur l'interrupteur pour le faire revenir à sa position d'origine.
- S'il a gelé et les rétroviseurs ne fonctionnent pas comme prévu, n'actionnez pas l'interrupteur de rétraction de manière répétée, car ceci pourrait faire griller les circuits du moteur des rétroviseurs.

**Rétraction et extension des rétroviseurs sans l'aide de l'interrupteur de rétraction des rétroviseurs (fonction d'extension automatique)**

[Pour les véhicules équipés du système de télé-déverrouillage]

Les rétroviseurs se rétractent ou s'étendent automatiquement quand vous verrouillez ou déverrouillez les portes à l'aide de la clé du système de télé-déverrouillage.

Reportez-vous à la section «Système de télé-déverrouillage», page 5-7.

[Pour les véhicules équipés de la clé F.A.S.T.]

Les rétroviseurs se rétractent ou s'étendent automatiquement quand vous verrouillez ou déverrouillez les portes à l'aide de la clé ou de la clé F.A.S.T.

Reportez-vous à la section «Système de télé-déverrouillage», page 5-33 ou à la section «Fonctionnement avec la clé F.A.S.T.», page 5-16.

**REMARQUE**

- Les fonctions peuvent être modifiées comme décrit ci-dessous. Veuillez consulter un concessionnaire agréé Mitsubishi Motors. Sur les véhicules équipés de l'affichage audio de liaison Smartphone, des opérations à l'écran peuvent être utilisées pour effectuer le réglage. Reportez-vous au manuel du propriétaire fourni séparément pour plus de détails.
- Extension automatique quand le commutateur d'allumage est tourné en position «ON» (marche) ou le mode de fonctionnement sélectionné est ON (marche) avec la porte du conducteur fermée, et rétraction automatique quand le commutateur d'allumage est tourné sur «OFF» (verrouillage) ou le mode de fonctionnement sélectionné est OFF (arrêt) avec la porte du conducteur ouverte.
- Extension automatique quand la vitesse du véhicule atteint environ 30 km/h (19 mi/h).
- Désactivez la fonction d'extension automatique.

## Rétroviseurs extérieurs

**REMARQUE**

● Les rétroviseurs extérieurs peuvent être rétractés ou étendus en suivant les opérations suivantes, même si vous avez sélectionné n'importe laquelle des conditions ci-dessus. Après avoir appuyé sur le bouton LOCK (verrouillage) sur la clé pour verrouiller les portes et le hayon, si vous appuyez encore deux fois de suite sur le bouton LOCK (verrouillage) dans les 30 secondes environ, les rétroviseurs extérieurs se rétractent. Après avoir appuyé sur le bouton UNLOCK (déverrouillage) sur la clé pour déverrouiller les portes et le hayon, si vous appuyez encore deux fois de suite sur le bouton UNLOCK (déverrouillage) dans les 30 secondes environ, les rétroviseurs extérieurs s'étendent de nouveau.

5

**Rétroviseurs d'angle mort intégrés (le cas échéant)**

N00595900022

**AVERTISSEMENT**

● Même si aucun véhicule n'est visible sur le côté de votre véhicule dans les rétroviseurs d'angle mort intégrés (A), assurez-vous que la voie est dégagée avant de vous y insérer.

**AVERTISSEMENT**

● Les rétroviseurs d'angle mort étant des rétroviseurs grand angle (A), les objets apparaissent plus petits que leur taille réelle. En outre, soyez prudent, car les véhicules et autres objets visibles dans les rétroviseurs sont plus proches de votre véhicule qu'ils ne le paraissent.

Le rétroviseur d'angle mort intégré (A) est un rétroviseur montrant les véhicules et autres objets présents dans l'angle mort du conducteur (C) et qui ne sont pas visibles dans le rétroviseur principal (B).

En vérifiant la zone à l'arrière de votre véhicule, vérifiez le rétroviseur principal (B), puis vérifiez le rétroviseur d'angle mort intégré (A).

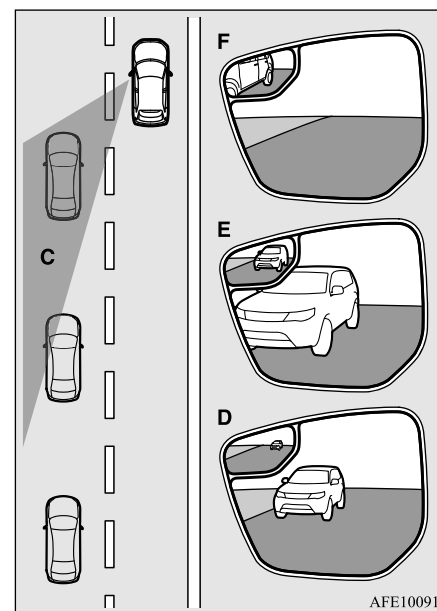
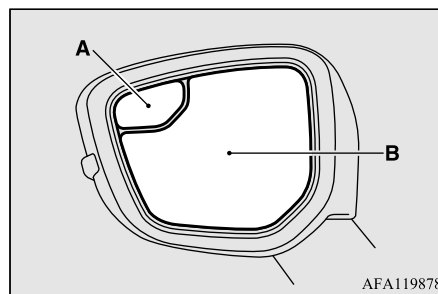

D- Lorsqu'un véhicule roule loin derrière votre véhicule, le rétroviseur principal (B) montre une image du véhicule et le rétroviseur d'angle mort intégré (A) montre une petite image du véhicule.

E- Lorsque le véhicule se rapproche de votre véhicule, le rétroviseur principal (B) montre une plus grande image du véhicule et le rétroviseur d'angle mort intégré (A) également.

F- Lorsque le véhicule se rapproche encore de votre véhicule et qu'il se trouve dans votre angle mort (C), le rétroviseur principal (B) ne montre aucune image du véhicule et seul le rétroviseur d'angle mort intégré (A) montre une image du véhicule.

### Élément chauffant de rétroviseur extérieur (le cas échéant)

N00549301303

Quand l'interrupteur du dégivreur de lunette arrière est activé quand le moteur est en marche, les rétroviseurs extérieurs sont désembués ou dégivrés. Un courant circule dans l'élément chauffant intégré aux rétroviseurs, faisant disparaître le givre ou la condensation.

Le témoin (A) s'allume quand le dégivreur est en marche.

Le chauffage se coupe automatiquement au bout d'environ 15 à 20 minutes selon la température extérieure.

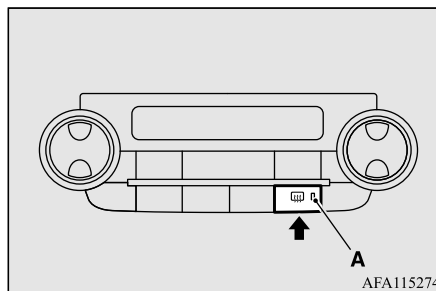

### REMARQUE

- L'élément chauffant de rétroviseur extérieur peut se mettre en marche automatiquement. Pour plus de détails, veuillez prendre contact avec votre concessionnaire agréé Mitsubishi Motors. Sur les véhicules équipés de l'affichage audio de liaison Smartphone, des opérations à l'écran peuvent être utilisées pour effectuer le réglage. Reportez-vous au manuel du propriétaire fourni séparément pour plus de détails.

### Commutateur d'allumage

N00512401755

**[Pour les véhicules équipés de la clé F.A.S.T.]**

Pour les informations d'utilisation concernant les véhicules équipés de la clé F.A.S.T., reportez-vous à la section «Clé F.A.S.T.»

### Commutateur d'allumage

(Free-hand Advanced Security Transmitter): Interrupteur du moteur», page 5-20.

**[Sauf pour les véhicules équipés de la clé F.A.S.T.]**

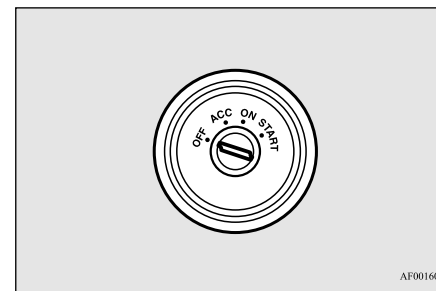

### OFF (arrêt)

Le moteur est coupé. Il n'est possible d'introduire et de retirer la clé que lorsque le commutateur d'allumage est dans cette position.

### ACC (accessoire)

Permet le fonctionnement des accessoires électriques lorsque le moteur est arrêté.

## Commutateur d'allumage

### ON (marche)

Tous les accessoires peuvent être utilisés.

### START (démarrage)

- 5** Enclenche le démarreur. Relâchez la clé quand le moteur démarre. Elle revient automatiquement en position «ON» (marche).

#### REMARQUE

- Votre véhicule est équipé d'un système anti-démarrage électronique. Pour pouvoir démarrer le moteur, le code d'identification qu'envoie le transpondeur situé à l'intérieur de la clé doit correspondre à celui qui est enregistré dans l'ordinateur du système anti-démarrage. (Reportez-vous à la section «Système anti-démarrage électronique», page 5-4.)

### Fonction de désactivation automatique de l'alimentation en position «ACC» (accessoire)

N00539601130

Lorsque 30 minutes environ se sont écoulées avec le commutateur d'allumage en position «ACC» (accessoire), cette fonction permet de couper automatiquement l'alimentation élec-

trique du système audio et autres appareils électriques pouvant être utilisés sur cette position.

Quand vous déplacez le commutateur d'allumage de la position «ACC» (accessoire) vers une autre position, l'électricité est à nouveau fournie à ces appareils.

#### REMARQUE

- Vous pouvez modifier les fonctions comme suit:
  - Le délai d'extinction de l'alimentation peut être changé à 60 minutes environ.
  - La fonction de désactivation automatique des accessoires peut être désactivée.

Pour plus de détails, veuillez communiquer avec un concessionnaire agréé Mitsubishi Motors.

Sur les véhicules équipés de l'affichage audio de liaison Smartphone, des opérations à l'écran peuvent être utilisées pour effectuer le réglage.

Reportez-vous au manuel du propriétaire fourni séparément pour plus de détails.

### Retrait de la clé

N00550901253

Quand vous retirez la clé, commencez par placer le levier sélecteur en position «P» (stationnement), puis tournez la clé en position «OFF» (arrêt) et retirez-la.

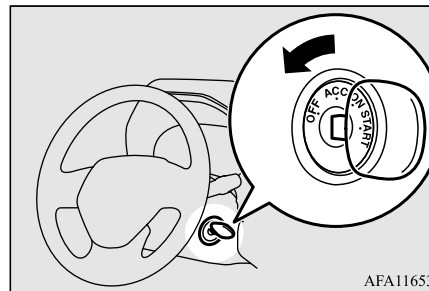

AFA116532

#### REMARQUE

- Il est impossible de retirer la clé si le levier sélecteur ne se trouve pas en position «P» (stationnement), ceci permettant de tourner le commutateur d'allumage sur «OFF» (arrêt).

#### ATTENTION

- Si vous arrêtez le moteur pendant la conduite, le servofrein cesse de fonctionner, et un effort plus important est nécessaire pour actionner les freins. La direction assistée n'est plus opérationnelle non plus et l'effort manuel à fournir pour tourner le volant est donc supérieur.
- Ne laissez pas la clé en position «ON» (marche) pendant une période prolongée lorsque le moteur ne tourne pas. Cela déchargerait la batterie.



## Démarrage du moteur

**ATTENTION**

- Ne tournez pas la clé en position «START» (démarrage) lorsque le moteur tourne déjà. Cela endommagerait le moteur du démarreur.

**Démarrage du moteur**

N00512601874

**[Pour les véhicules équipés de la clé F.A.S.T.]**

Pour des informations de fonctionnement pour les véhicules équipés de la clé F.A.S.T., reportez-vous à la section «Clé F.A.S.T. (Free-hand Advanced Security Transmitter): Démarrage», page 5-14.

**[Sauf pour les véhicules équipés de la clé F.A.S.T.]****Conseils de démarrage**

- Ne faites pas fonctionner le démarreur pendant plus de 15 secondes d'affilée car la batterie pourrait se décharger ou le démarreur s'endommager. Si le moteur ne démarre pas, ramenez le commutateur d'allumage sur la position «OFF» (arrêt), attendez quelques secondes, puis essayez de nouveau. Des tentatives répétées alors que le moteur ou le démarreur tourne encore endommageront le mécanisme du démarreur.

- Si le moteur ne démarre pas car la batterie est faible ou déchargée, reportez-vous aux instructions de la section «Démarrage du moteur par câbles volants» (page 8-2).
- En prolongeant la période de réchauffage, vous ne faites que consommer du carburant inutilement. Dès que le graphique à barres de l'affichage de température du liquide de refroidissement du moteur commence à bouger ou que le témoin d'avertissement de température du liquide de refroidissement basse s'éteint, cela signifie que le préchauffage du moteur est suffisant pour pouvoir conduire. Reportez-vous à la section «Affichage de température du liquide de refroidissement», page 5-167.

**AVERTISSEMENT**

- Si vous devez sortir votre véhicule d'un endroit clos ou mal ventilé, ne faites jamais tourner le moteur plus de temps qu'il n'est nécessaire dans cet endroit. Du monoxyde de carbone, gaz inodore et extrêmement toxique, pourrait en effet s'accumuler et entraîner des troubles graves ou la mort.

**ATTENTION**

- Ne poussez pas le véhicule pour le faire démarrer.

**ATTENTION**

- Ne faites pas tourner le moteur à haut régime et ne roulez pas à grande vitesse avant que le moteur n'ait eu le temps de se réchauffer.
- Relâchez le commutateur d'allumage dès que le moteur démarre. Sinon, vous endommagerez le démarreur

**Démarrage du moteur**

Ce modèle est équipé d'un système d'injection de carburant électronique. Il s'agit d'un système qui contrôle l'injection de carburant automatiquement. Il n'est habituellement pas nécessaire d'appuyer sur la pédale d'accélérateur lorsque vous faites démarrer le moteur. Ne faites pas fonctionner le démarreur pendant plus de 15 secondes d'affilée. Pour éviter de décharger la batterie, attendez quelques secondes entre deux essais de démarrage du moteur.

1. Assurez-vous que tous les passagers sont bien assis et que leur ceinture de sécurité est bouclée.
2. Insérez la clé de contact.
3. Avec votre pied droit, appuyez fermement sur la pédale de freinage et maintenez-la enfoncée.
4. Veillez à ce que le levier sélecteur soit en position «P» (stationnement).



## Fonctionnement du turbocompresseur

5

5. Tournez le commutateur d'allumage en position «ON» (marche) et vérifiez que tous les témoins d'avertissement fonctionnent correctement avant de démarrer le moteur.
6. Tournez le commutateur d'allumage en position «START» (démarrage) sans appuyer sur la pédale d'accélérateur. Relâchez le commutateur d'allumage lorsque le moteur démarre.

### REMARQUE

- On peut entendre de petits bruits lorsque le moteur démarre. Ils disparaissent au fur et à mesure que le moteur chauffe.

### En cas de démarrage difficile

Le moteur peut ne toujours pas démarrer après plusieurs tentatives.

1. Veillez à ce que tous les dispositifs électriques de type éclairage, soufflerie de climatisation et système de désembuage de lunette arrière soient éteints.
2. Appuyez sur la pédale de freinage, enfoncez la pédale d'accélérateur à mi-course et maintenez-la dans cette position, puis démarrez le moteur. Relâchez la pédale d'accélérateur dès que le moteur a démarré.

5-68 Fonctions et commandes

3. Si le moteur ne démarre toujours pas, il est possible qu'il soit noyé par un excès d'essence. Tout en appuyant sur la pédale de freinage, enfoncez la pédale d'accélérateur à fond et maintenez-la dans cette position, puis essayez de démarrer le moteur pendant 5 à 6 secondes. Ramenez le commutateur d'allumage en position «OFF» (arrêt) et relâchez la pédale d'accélérateur. Patientez quelques secondes et essayez à nouveau de démarrer le moteur pendant 5 à 6 secondes tout en appuyant sur la pédale de freinage, sans toutefois appuyer sur la pédale d'accélérateur. Relâchez le commutateur d'allumage si le moteur démarre. Si le moteur ne démarre pas, répétez ces procédures. Si le moteur ne démarre toujours pas, contactez votre concessionnaire local agréé Mitsubishi Motors ou un atelier de réparation de votre choix.

### Faculté de démarrage d'un véhicule avec boîte automatique à variation continue à température ambiante de -30 °C (-22 °F) ou inférieure

Lorsque la température ambiante est inférieure ou égale à -30 °C (-22 °F), il risque d'être impossible de faire avancer le véhicule

depuis l'arrêt complet, même avec le levier sélecteur en position «D» (conduite) ou «R» (marche arrière).

Ceci se produit car la boîte-pont ne s'est pas suffisamment réchauffée; ce n'est pas un signe de problème. Dans ce cas, mettez le levier sélecteur en position «P» (stationnement) et faites tourner le moteur au ralenti pendant au moins 10 minutes.

La boîte-pont se réchauffera, et vous pourrez commencer à rouler normalement.

Ne quittez pas le véhicule pendant le réchauffement.

## Fonctionnement du turbo-compresseur

N00537301087

### ATTENTION

- Ne faites pas tourner le moteur à haut régime (par exemple en l'accélérant au point mort ou en accélérant rapidement) immédiatement après l'avoir démarré.
- N'arrêtez pas le moteur immédiatement après avoir conduit à grande vitesse ou en côte. Laissez d'abord le moteur tourner au ralenti afin de permettre au turbocompresseur de se refroidir.

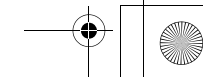
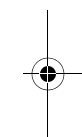
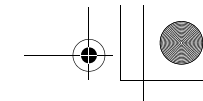
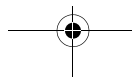

## Turbocompresseur

Le turbocompresseur permet d'augmenter la puissance du moteur en introduisant de grandes quantités d'air dans les cylindres du moteur. Les parties à ailettes situées à l'intérieur du turbocompresseur tournent à une vitesse extrêmement élevée et sont sujettes à des températures extrêmement élevées. Elles sont lubrifiées par huile moteur et refroidies par huile moteur et liquide de refroidissement. Si l'huile moteur n'est pas remplacée aux intervalles spécifiés, les roulements peuvent se gripper ou émettre des bruits anormaux.

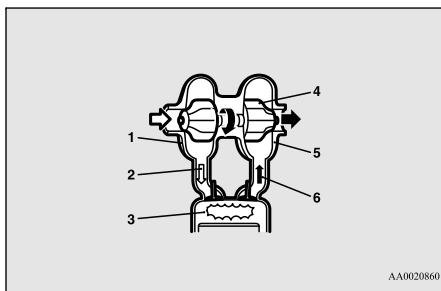

- 1- Compresseur d'air
- 2- Air comprimé
- 3- Cylindre
- 4- Ailette de turbo
- 5- Turbine

## 6- Gaz d'échappement

### Transmission à variation continue (CVT)

N00560201073

La transmission à variation continue (CVT) change automatiquement et continuellement son rapport de transmission en fonction de la route et des conditions de conduite. Ceci aide à obtenir une conduite régulière et un excellent rendement de la consommation en carburant.

Si votre véhicule est équipé du sélecteur de vitesse au volant type palette Sportronic, vous pouvez passer à la vitesse supérieure ou inférieure manuellement. Reportez-vous à la section «Mode de conduite sportive», page 5-74.

## CONDUITE EN CÔTE

La transmission empêche les passages en vitesse supérieure inutiles même quand la pédale d'accélérateur est relâchée et permet une conduite régulière.

## CONDUITE EN DESCENTE

En fonction des conditions, la transmission rétrograde automatiquement pour obtenir un

## Transmission à variation continue (CVT)

frein moteur plus puissant. Ceci peut réduire le besoin d'utiliser le frein de service.

## Utilisation du levier sélecteur

N00560301104

5

Comme mesure de précaution supplémentaire, les modèles équipés d'une transmission à variation continue (CVT) sont munis d'un dispositif de verrouillage qui maintient le levier sélecteur en position «P» (stationnement). Pour engager une autre position que la position «P» (stationnement), suivez les étapes décrites ci-dessous.

1. Appuyez sur la pédale de freinage et maintenez-la enfoncée.
2. Appuyez sur le bouton «LOCK» (verrouillage) et maintenez-le enfoncé.
3. Déplacez le levier sélecteur jusqu'à la position souhaitée.

## REMARQUE

- Le levier sélecteur reste bloqué sur «P» (stationnement) si le commutateur d'allumage est en position «OFF» (arrêt) ou «ACC» (accessoire), si vous avez retiré la clé, si le mode de fonctionnement sélectionné est OFF (arrêt) ou ACC (accessoire), ou si vous ne maintenez pas la pédale de freinage enfoncée.

## Transmission à variation continue (CVT)

Le CVT sélectionne automatiquement un rapport optimal lorsque le levier sélecteur est en position «D» (conduite) en fonction de la vitesse du véhicule et de la position de la pédale d'accélérateur.

Le levier sélecteur (A) a deux grilles; la grille principale (B) et la grille du mode de conduite sportive (C).

5

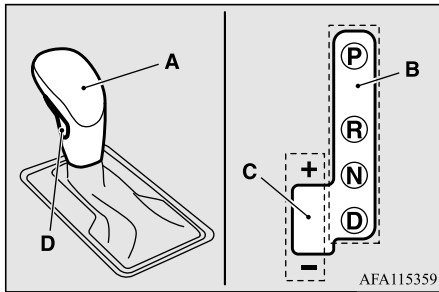

Dans la grille principale, le levier sélecteur possède quatre positions et est doté d'un bouton de verrouillage (D) qui empêche le conducteur de sélectionner un mauvais rapport de vitesse par erreur.

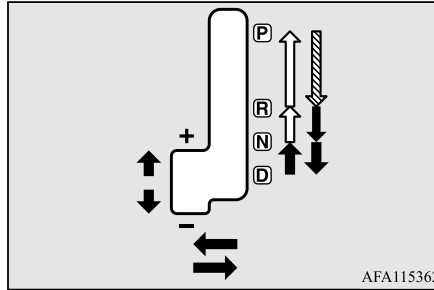

	Il est nécessaire d'appuyer sur le bouton de verrouillage en appuyant sur la pédale de freinage pour déplacer le levier sélecteur.
	Il faut appuyer sur le bouton de verrouillage pour déplacer le levier sélecteur.
	Pas besoin d'appuyer sur le bouton de verrouillage pour déplacer le levier sélecteur.

### ⚠ AVERTISSEMENT

- Si le bouton de verrouillage est toujours enfoncé quand vous vous servez du levier sélecteur, vous risquez de faire passer le levier accidentellement en position «P» (stationnement) ou «R» (marche arrière). Veillez à ne pas appuyer sur le bouton de verrouillage quand vous effectuez les opérations indiquées par ↓ sur l'illustration.
- Appuyez toujours sur la pédale de freinage lorsque vous quittez la position «N» (point mort) pour passer à une autre position du levier sélecteur. Lorsque vous commencez à conduire, n'enlevez pas le levier sélecteur de la position «N» (point mort) tout en appuyant sur la pédale d'accélérateur. Votre véhicule «bondira» vers l'avant ou l'arrière.

### 📖 REMARQUE

- Afin d'éviter toute erreur d'opération du levier, veillez à vous arrêter brièvement sur chaque position. Après l'avoir utilisé, vérifiez la position sur l'écran multi-information.
- Si vous ne maintenez pas la pédale de freinage enfoncée, le dispositif de verrouillage de changement de vitesse s'active pour interdire le passage du levier sélecteur de la position «P» (stationnement) à une autre position.

## REMARQUE

- Pour un changement indiqué par  sur l'illustration, appuyez sur la pédale de freinage avant de déplacer le levier sélecteur. Si vous tentez de déplacer le levier sélecteur avant d'appuyer sur la pédale de freinage, le levier sélecteur peut s'immobiliser complètement.

### Quand le levier sélecteur reste bloqué à la position «P» (stationnement)

N00563301075

Quand le levier sélecteur reste bloqué à la position «P» (stationnement) alors que la pédale de freinage est enfoncée et que le commutateur d'allumage ou le mode de fonctionnement se trouve sur la position «ON» (marche), il se peut que la batterie soit déchargée ou que le dispositif de verrouillage de changement de vitesse soit défaillant.

Faites immédiatement vérifier le véhicule par un concessionnaire agréé Mitsubishi Motors ou par un atelier de réparation de votre choix. Si vous devez déplacer le véhicule, forcez le levier sélecteur comme suit.

1. Veillez à ce que le frein de stationnement soit appliqué fermement.
2. Coupez le moteur s'il tourne.

3. Insérez la pointe d'un tournevis, recouverte d'un chiffon, dans l'encoche (A) du cache. Faites doucement levier comme illustré pour retirer le cache.

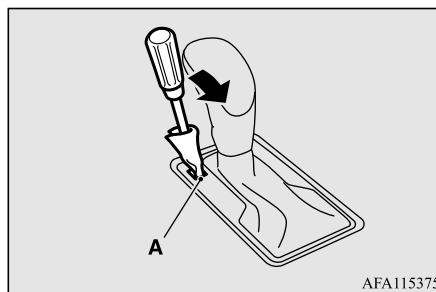

AFA115375

4. Enfoncez la pédale de freinage à l'aide du pied droit.
5. Insérez un tournevis dans l'orifice de relâchement (B) du dispositif de verrouillage de changement de vitesse. Passez le levier sélecteur en position «N» (point mort) tout en enfonçant le tournevis.

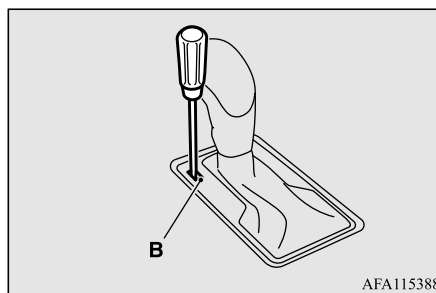

AFA115388

## Transmission à variation continue (CVT)

### Affichage de position du levier sélecteur

N00560401105

Quand le commutateur d'allumage est en position «ON» (marche) ou que vous sélectionnez le mode de fonctionnement ON (marche), la position du levier sélecteur s'affiche sur l'écran multi-information.

5

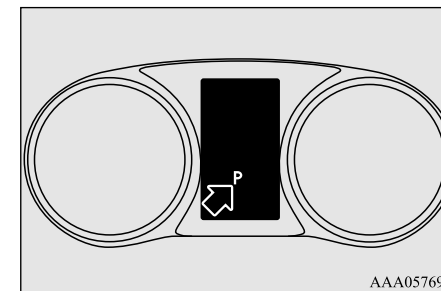

AAA057694

## Transmission à variation continue (CVT)

## Quand l'affichage de position du levier sélecteur clignote

N00582900044

### ⚠ AVERTISSEMENT

- Pour éviter tout mouvement non souhaité du véhicule, maintenez la pédale de freinage enfoncée à l'aide de votre pied droit et n'appuyez pas sur la pédale d'accélérateur pendant que l'affichage de position du levier sélecteur clignote.

5

Si la température ambiante est basse, l'affichage de position du levier sélecteur sur l'affichage multi-information peut clignoter si le levier sélecteur est placé en position «D» (conduite) ou «R» (marche arrière) immédiatement après le démarrage du moteur. Ceci indique que la transmission a besoin de se réchauffer. Pendant que l'affichage clignote, le véhicule ne bouge pas car la transmission se désengage tant que le réchauffage n'est pas terminé, même si le levier sélecteur est placé en position «D» (conduite) ou «R» (marche arrière).

Quand l'affichage de position du levier sélecteur clignote, suivez la procédure suivante:

1. Appuyez sur la pédale de freinage avec votre pied droit et placez le levier sélecteur en position «N» (point mort) pendant plusieurs secondes.

5-72 Fonctions et commandes

2. Laissez la pédale de freinage enfoncée puis placez le levier sélecteur en position «D» (conduite) ou «R» (marche arrière). Si l'affichage de position du levier sélecteur s'arrête de clignoter, le réchauffement est terminé et la transmission fonctionne normalement.
3. Si l'affichage clignote toujours, répétez les étapes 1 et 2 ci-dessus.

### 📖 REMARQUE

- Pendant que l'affichage de position du levier sélecteur clignote, un avertisseur sonore retentit de manière intermittente.



## Affichage d'avertissement

N00560501106





ou



Quand l'affichage d'avertissement  ou  apparaît à l'écran d'information de l'affi-

chage multi-information pendant la conduite, il se peut qu'il y ait une défaillance au niveau de la transmission à variation continue.

### ⚠ ATTENTION

- Si une défaillance se produit au niveau de la transmission à variation continue pendant la conduite, l'affichage d'avertissement  ou  apparaît à l'écran d'information de l'affichage multi-information. Si cela se produit, veuillez suivre les procédures suivantes:

[Quand l'affichage d'avertissement  apparaît]

Il y a surchauffe du liquide CVT. Le contrôle du moteur peut s'activer pour diminuer la température du liquide de la transmission à variation continue (CVT), entraînant la baisse du régime du moteur et de la vitesse du véhicule. Dans ce cas, prenez l'une des mesures suivantes.

- Ralentissez le véhicule.
- Arrêtez votre véhicule dans un endroit sûr, déplacez le levier sélecteur en position «P» (stationnement) et ouvrez le capot en laissant le moteur tourner pour permettre au moteur de refroidir.

## Transmission à variation continue (CVT)

**⚠ ATTENTION**

Après un certain temps, vérifiez que l'affichage d'avertissement  a disparu. Vous pouvez recommencer à conduire en toute sécurité si l'affichage a disparu. Si l'affichage d'avertissement reste présent ou clignote fréquemment, faites contrôler votre véhicule par un concessionnaire agréé Mitsubishi Motors ou l'atelier de réparation de votre choix.

[Quand l'affichage d'avertissement  apparaît]

Il est possible que quelque chose d'inhabituel soit en train de se produire au niveau de la transmission à variation continue, ce qui provoque l'activation d'un dispositif de sécurité. Faites immédiatement inspecter le véhicule par un concessionnaire agréé Mitsubishi Motors ou l'atelier de réparation de votre choix.

**Positions du levier sélecteur**

N00560601110

**«P» (stationnement)**

Dans cette position, la boîte de vitesses est bloquée pour empêcher le véhicule de bouger. Le moteur peut être mis en marche en position «P» (stationnement).

**«R» (marche arrière)**

Ne placez le levier à cette position qu'une fois le véhicule à l'arrêt complet.

**⚠ ATTENTION**

- Ne mettez jamais le levier sélecteur en position «P» (stationnement) ou «R» (marche arrière) lorsque le véhicule est en mouvement. Si le levier est passé en position «P» (stationnement) ou «R» (marche arrière) alors que le véhicule est en mouvement, la boîte de vitesses risque d'être endommagée.

**«N» (point mort)**

Dans cette position, les engrenages de la boîte de vitesses ne sont pas engagés. Cette position a le même effet que le point mort sur une boîte-pont manuelle. Utilisez-la lorsque le véhicule est arrêté pendant un assez long moment en cours de trajet, dans un embouteillage par exemple.

**⚠ AVERTISSEMENT**

- Ne placez jamais le levier sélecteur en position «N» (point mort) pendant la conduite, car il pourrait glisser involontairement en position «P» (stationnement) ou «R» (marche arrière) et endommager la boîte de vitesses.
- Lorsque vous êtes garé dans une pente, sélectionnez la position «P» (stationnement) plutôt que la position «N» (point mort) avant de démarrer le moteur afin d'éviter que le véhicule ne se mette en mouvement.
- Pour empêcher le véhicule de se mettre en mouvement, maintenez toujours votre pied sur la pédale de freinage lorsque le levier sélecteur est en position «N» (point mort), ou lorsque vous sélectionnez ou quittez la position «N» (point mort).

5

**«D» (conduite)**

Choisissez cette position lorsque vous conduisez en ville et sur autoroute. La boîte de vitesses change automatiquement et continuellement le rapport de transmission selon la route et les conditions de conduite.

## Transmission à variation continue (CVT)

**ATTENTION**

- Pour éviter d'endommager la boîte de vitesses, ne placez jamais le levier sélecteur en position «D» (conduite) à partir de la position «R» (marche arrière) lorsque le véhicule roule.

**5****Mode de conduite sportive**

N00560701108

Que le véhicule soit à l'arrêt ou en mouvement, le mode de conduite sportive est sélectionné en poussant doucement le levier sélecteur de la position «D» (conduite) à la grille de mode de conduite sportive (A).

Pour retourner au rapport «D» (conduite), ramenez doucement le levier sélecteur à la grille principale (B).

En mode de conduite sportive, les changements de vitesse peuvent être effectués rapidement, en déplaçant simplement le levier sélecteur en arrière et en avant ou en utilisant le sélecteur de vitesse au volant type palette Sportronic (pour les véhicules équipés du sélecteur de vitesse au volant type palette Sportronic). Contrairement à une transmission manuelle, le mode de conduite sportive permet les changements de vitesse avec la pédale d'accélérateur enfoncée.

**REMARQUE**

- Vous pouvez passer en mode de conduite sportive avec le sélecteur de vitesse au volant type palette Sportronic même si le levier sélecteur se trouve sur la grille principale (B). Vous pouvez aussi revenir en position «D» (conduite) de n'importe laquelle des manières suivantes.

Quand vous revenez en position de fonctionnement «D» (conduite), l'affichage de position du levier sélecteur passe à la position «D» (conduite).

- Tirez le sélecteur de vitesse au volant type palette Sportronic du côté **+** (passage à la vitesse supérieure) pendant plus de 2 secondes.
- Arrêtez le véhicule.
- Poussez le levier sélecteur depuis la position «D» (conduite) vers la grille manuelle (A) puis repoussez le levier sélecteur vers la grille principale (B).

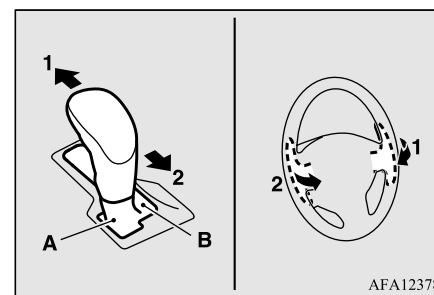

AFA123781

**1- + (PASSAGE À LA VITESSE SUPÉRIEURE)**

La boîte de vitesses passe la vitesse supérieure d'une vitesse à la fois à chaque opération.

**2- - (PASSAGE À LA VITESSE INFÉRIEURE)**

La boîte de vitesses passe la vitesse inférieure d'une vitesse à la fois à chaque opération.

**ATTENTION**

- Le passage à une vitesse supérieure ne s'effectue pas automatiquement en mode de conduite sportive. Le conducteur doit effectuer ces changements de vitesse en fonction des conditions de la route, en veillant à maintenir le régime du moteur au-dessous de la zone rouge sur le tachymètre.



**⚠ ATTENTION**

- L'actionnement répété et continu du levier sélecteur ou du sélecteur de vitesse au volant type palette Sportronic change continuellement la position de la vitesse.
- Les vitesses peuvent ne pas être changées quand les sélecteurs type palette latéraux sont actionnés en même temps.

**📖 REMARQUE**

- Les vitesses peuvent seulement être sélectionnées vers l'avant de la 1ère à la 8ème. Pour passer en marche arrière ou garer le véhicule, mettez le levier sélecteur en position «R» (marche arrière) ou «P» (stationnement).
- Pour conserver une bonne performance, il est possible que la transmission refuse d'effectuer un passage à la vitesse supérieure quand le levier sélecteur ou le sélecteur de vitesse au volant type palette Sportronic est déplacé du côté «+ (PASSAGE À LA VITESSE SUPÉRIEURE)» à certaines vitesses du véhicule. De même, pour éviter de suremballer le moteur, il est possible que la transmission refuse d'effectuer une rétrogradation quand le levier sélecteur ou le sélecteur de vitesse au volant type palette Sportronic est déplacé du côté «- (PASSAGE À LA VITESSE INFÉRIEURE)» à certaines vitesses du véhicule. Quand ceci se produit, une sonnerie retentit pour indiquer que la rétrogradation ne va pas se produire.

**📖 REMARQUE**

- Le véhicule rétrograde automatiquement lorsqu'il ralentit. Avant que le véhicule ne s'arrête, la 1ère vitesse est automatiquement sélectionnée.  
De plus, le véhicule retourne automatiquement en mode de fonctionnement «D» (conduite) si vous arrêtez le véhicule.

**Affichage du mode de conduite sportive**

N00560901083

En mode de conduite sportive, la vitesse sélectionnée s'affiche sur l'écran d'information de l'affichage multi-information.

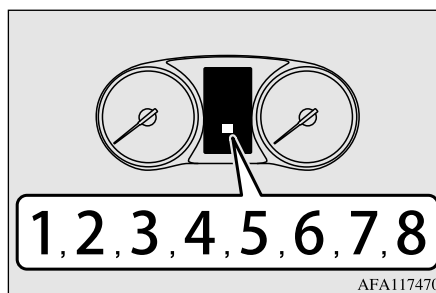

AFA117470

**Transmission à variation continue (CVT)****Fonctionnement de la transmission à variation continue (CVT)**

N00560801109

**⚠ ATTENTION**

- Avant de sélectionner une position lorsque le moteur tourne et le véhicule est à l'arrêt, appuyez fermement sur la pédale de freinage pour éviter que le véhicule n'avance de lui-même.  
Le véhicule commence à avancer dès que la transmission à variation continue est enclenchée, en particulier lorsque le régime du moteur ou la vitesse du ralenti sont élevés, ou lorsque la climatisation est en marche.  
Les freins doivent être relâchés uniquement lorsque vous êtes prêt à partir.
- Appuyez toujours sur la pédale de freinage avec le pied droit.  
Si vous utilisez le pied gauche, vous risquez d'appuyer moins rapidement sur la pédale en cas d'urgence.
- Afin d'empêcher une accélération brutale, ne faites jamais tourner le moteur à haut régime lorsque vous changez de vitesse à partir de la position «P» (stationnement) ou «N» (point mort).
- Si vous appuyez sur la pédale d'accélérateur alors que l'autre pied est posé sur la pédale de freinage, vous risquez de nuire à l'efficacité du freinage et d'user prématurément les plaquettes de frein.

**5**

## Transmission à variation continue (CVT)

5

### ⚠ ATTENTION

- Recourez toujours à la position de levier sélecteur correspondant le mieux aux conditions de conduite actuelle.

Ne reculez jamais en roue libre dans une descente alors que le levier est en position [«D» (conduite) ou en mode de conduite sportive] et n'avancez jamais en roue libre dans une descente alors que le levier est en position «R» (marche arrière).

Une coupure du moteur réclamerait un effort accru sur la pédale de freinage et sur le volant de direction, et pourrait être la cause d'un accident.

- Ne faites pas monter le moteur en régime tout en appuyant sur la pédale de freinage quand le véhicule est à l'arrêt.

Ceci peut endommager la transmission à variation continue.

De plus, quand vous appuyez sur la pédale d'accélérateur tout en appuyant sur la pédale de freinage avec le levier sélecteur en position «D» (conduite), le régime du moteur peut ne pas monter aussi haut que lorsqu'on effectue la même opération avec le levier sélecteur en position «N» (point mort).

### Accélération en dépassement

Pour un supplément d'accélération en position «D» (conduite) (lors du dépassement d'un autre véhicule), appuyez sur la pédale d'accélérateur au plancher. La transmission à

variation continue rétrograde alors automatiquement.

### 📖 REMARQUE

- En mode de conduite sportive, le véhicule ne rétrograde pas lorsque l'accélérateur est enfoncé jusqu'au plancher.

### Attente

Pendant les brèves périodes d'attente, par exemple à un feu, vous pouvez laisser une position du levier sélecteur enclenchée et maintenir le véhicule à l'arrêt avec le frein de service.

Pour les périodes d'attente plus prolongées lorsque le moteur tourne, placez le levier sélecteur en position «N» (point mort) et appliquez le frein de stationnement, tout en maintenant le véhicule immobile à l'aide du frein de service.

Avant de repartir après avoir arrêté le véhicule, vérifiez que le levier sélecteur est en position «D» (conduite) ou en mode de conduite sportive.

### ⚠ ATTENTION

- Pour éviter toute surchauffe de votre boîte de vitesses, ne tentez jamais de conserver la position stationnaire de votre véhicule sur une pente en utilisant l'accélérateur. Serrez toujours le frein de stationnement et/ou le frein de service.
- N'emballez pas le moteur sans raison quand le véhicule est à l'arrêt. Une accélération inattendue peut se produire si le levier sélecteur est dans une position autre que «P» (stationnement) ou «N» (point mort).

### Stationnement



Pour stationner le véhicule, arrêtez-le d'abord complètement, appliquez fermement le frein de stationnement, puis mettez le levier sélecteur en position «P» (stationnement).

### Lorsque la transmission à variation continue n'effectue aucun changement de rapport

Si la transmission à variation continue n'effectue aucun changement de rapport quand vous conduisez ou si votre véhicule ne prend pas assez de vitesse au démarrage dans une côte, il est possible qu'il y ait une anomalie dans la boîte de vitesses, ce qui active un

dispositif de sécurité. Faites immédiatement vérifier le véhicule par un concessionnaire agréé Mitsubishi Motors ou par l'atelier de réparation de votre choix.

### REMARQUE

- Quand l'affichage d'avertissement  et la mention «SLOW DOWN» (ralentir) ou encore l'affichage d'avertissement  et la mention «SERVICE REQUIRED» (entretien nécessaire) apparaissent sur l'écran d'information de l'affichage multi-information, la transmission à variation continue pourrait présenter un dysfonctionnement. Reportez-vous à la section «Transmission à variation continue (CVT): Affichage d'avertissement», page 5-72.

## S-AWC (Système Super-contrôle des quatre roues motrices) (le cas échéant)

N00541301091

Le système S-AWC est un système intégré de contrôle dynamique du véhicule qui aide à améliorer la performance de conduite, les performances dans les virages et la stabilité du véhicule dans un grand nombre de conditions de conduite grâce à la gestion intégrée du système de traction électronique 4WD, du

système de contrôle actif de lacet (AYC), du système de freinage antiblocage (ABS) et du système de contrôle de stabilité actif (ASC).

### ATTENTION

- Prenez garde à ne pas trop compter sur le système S-AWC. Même le système S-AWC ne peut empêcher les lois naturelles de la physique d'agir sur votre véhicule. Ce système, comme tout autre système, a ses limites et ne peut pas vous aider à maintenir la traction et le contrôle du véhicule dans toutes les circonstances. Une conduite imprudente peut provoquer des accidents. Il est de la responsabilité du conducteur de conduire en toute sécurité. Ceci signifie qu'il faut prendre en compte la circulation, les conditions de la route et les conditions atmosphériques.

## Système de traction électronique 4WD

Le système de traction électronique 4WD a été conçu pour améliorer les performances d'accélération et de stabilité du véhicule en contrôlant la répartition avant-arrière du couple moteur et l'embrayage à commande électronique au sein du différentiel arrière.

## S-AWC (Système Super-contrôle des quatre roues motrices) (le cas échéant)

### REMARQUE

- Sur les véhicules équipés du frein de stationnement à levier, si vous tirez sur le levier du frein de stationnement alors que le véhicule se déplace, la distribution avant-arrière du système de contrôle du couple moteur se suspend momentanément, ce qui permet aux roues arrière de se bloquer plus facilement.

5

## Système de contrôle actif de lacet (AYC)

L'AYC est un système doté d'une fonction de contrôle de lacet qui contrôle la force de traction/de freinage gauche-droite en utilisant les freins.

## Fonction de contrôle de lacet

La fonction de contrôle de lacet permet d'améliorer les performances dans les virages et la stabilité du véhicule grâce à la gestion de la puissance de rotation du véhicule (moment de lacet) en contrôlant la différence de puissance de traction sur les roues de gauche et de droite et la force de freinage quand le véhicule ne tourne pas suite à une commande de direction, comme par exemple quand vous tournez rapidement le volant ou quand vous conduisez sur une surface glissante.

## S-AWC (Système Super-contrôle des quatre roues motrices) (le cas échéant)

**ATTENTION**

- Le contrôle de la force de freinage n'améliore pas la performance de freinage du véhicule; il convient dès lors de rester très vigilant et de veiller à la sécurité de conduite.

**5****Mode de traction S-AWC**

N00542401099

Sélectionnez le mode de traction parmi l'un des trois types suivants selon les conditions de conduite.

Mode de traction S-AWC	Fonction
AUTO	Vous pouvez recourir à ce mode sur route sèche et humide. La répartition du couple moteur/de freinage de chaque roue se fait automatiquement selon les conditions de conduite.
SNOW (neige)	Ce mode de contrôle a été conçu pour la conduite sur surface glissante, routes couvertes de neige par exemple.

Mode de traction S-AWC	Fonction
GRAVEL (gravillons)	Ce mode offre une traction maximale lorsque les conditions de circulation l'exigent. Ce mode est adapté à la conduite sur routes en mauvais état ou recouvertes de boue, de sable ou de neige fraîche.

L'utilisation de la conduite à 4 roues motrices requiert la maîtrise d'une technique de conduite particulière.

Veillez lire attentivement la section «Conduite à 4 roues motrices», page 5-80 et conduisez prudemment.

**Sélecteur de mode de traction du système S-AWC**

N00583000068

Vous pouvez passer d'un mode de traction à un autre en appuyant sur l'interrupteur quand le commutateur d'allumage est sur «ON» (marche) ou le mode de fonctionnement sur ON (marche).

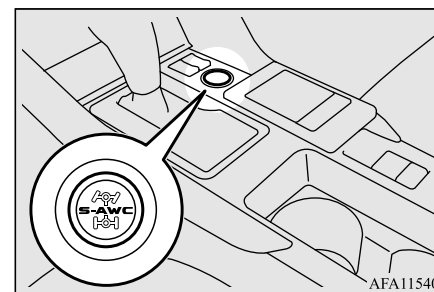

Si vous appuyez sur l'interrupteur, vous pouvez faire défiler les modes de traction dans l'ordre suivant pour le changer: AUTO, SNOW (neige), GRAVEL (gravillons), AUTO.

**ATTENTION**

- N'utilisez pas le sélecteur de mode de traction lorsque les roues avant patinent, sur une route enneigée ou dans des conditions similaires. Le véhicule pourrait démarrer soudainement dans une direction inattendue.

## S-AWC (Système Super-contrôle des quatre roues motrices) (le cas échéant)

**ATTENTION**

- La conduite sur des routes sèches, pavées, en mode «GRAVEL» (gravillons) et «SNOW» (neige) augmente la consommation de carburant, ainsi que le bruit et les vibrations.

**REMARQUE**

- Vous pouvez changer le mode de traction en conduisant ou à l'arrêt.

**Affichage du mode de traction du système S-AWC**

N00583100043



Exemple: Le mode «AUTO» est sélectionné.

Le mode de traction actuellement sélectionné s'affiche sur l'affichage multi-information. De plus, quand vous changez de mode de traction, le mode sélectionné apparaît sur l'écran d'affichage d'interruption de l'écran d'information de l'affichage multi-information.

L'affichage du mode de traction apparaît sur l'écran d'information pendant quelques secondes, puis l'écran d'origine réapparaît.

**ATTENTION**

- Si le témoin du mode de traction sélectionné clignote, cela signifie que le véhicule passera automatiquement en mode de traction de façon à protéger les composants du système de transmission. Un avertissement s'affiche également sur l'écran d'information de l'affichage multi-information.



Ralentissez et conduisez à nouveau normalement dès que le témoin cesse de clignoter.

- Si le témoin du mode de traction clignote, cela signifie que le système S-AWC présente un problème. Un avertissement s'affiche également sur l'écran d'information de l'affichage multi-information.

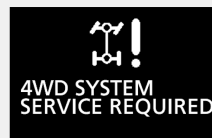

Faites inspecter votre véhicule immédiatement par un concessionnaire agréé Mitsubishi Motors.

**ATTENTION**

- Veillez à ce que les quatre pneus soient de la même taille, du même type et de la même marque et ne présentent aucune différence d'usure notable des quatre roues. Dans le cas contraire, un message indiquant que le système S-AWC peut ne pas fonctionner correctement peut s'afficher.

**5****Affichage de fonctionnement du système S-AWC**

N00542501087

L'état de fonctionnement du système S-AWC peut s'afficher sur l'écran d'information de l'affichage multi-information.

Pour afficher l'état, appuyez sur l'interrupteur de l'affichage multi-information pour changer l'écran d'information.

Reportez-vous à la section «Écran d'information [avec commutateur d'allumage ou mode de fonctionnement sur ON (marche)]», page 5-164.

**Exemple d'affichage**

L'état de fonctionnement du système S-AWC est affiché.

## Conduite à 4 roues motrices

5

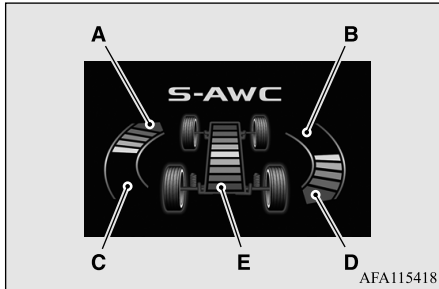
**Affichage de la fonction de contrôle de lacet**

Le coefficient de moment de lacet s'affiche sous la forme d'un graphique à barres.

A, D- Moment de lacet dans le sens des aiguilles d'une montre autour du centre de gravité du véhicule

B, C- Moment de lacet dans le sens inverse des aiguilles d'une montre autour du centre de gravité du véhicule

**Affichage du niveau de contrôle de traction**

La force du contrôle de traction (entre les roues avant et arrière) est affichée sous la forme d'un graphique à barres dans la section E du tableau de bord.

**⚠ AVERTISSEMENT**

- **Accordez toujours la priorité à la conduite. Gardez les yeux et l'esprit sur la route. Les distractions lors de la conduite peuvent être la cause d'accidents.**

**Conduite à 4 roues motrices**

N00530601212

Votre véhicule a été principalement conçu pour être utilisé sur route goudronnée.

Mais son système à 4 roues motrices unique vous permet de conduire occasionnellement sur des chemins de terre pour aller camper, pique-niquer et autres activités similaires.

Ce système permet non seulement une meilleure tenue de route sur des routes sèches goudronnées mais aussi une meilleure traction lorsque vous conduisez sur des routes glissantes, humides ou recouvertes de neige et pour sortir de la boue.

Il n'est cependant pas adéquat pour rouler hors route de manière intensive ni pour le remorquage dans des conditions extrêmes.

Il est particulièrement important de noter que les 4 roues motrices peuvent ne pas fournir une capacité suffisante pour la montée en côte et un frein moteur suffisant en pente raide. Évitez de conduire sur des pentes raides.

De plus, faites attention si vous conduisez sur du sable, de la boue ou dans l'eau car il se

peut que le véhicule ne puisse pas fournir une traction suffisante dans certaines circonstances.

Veillez éviter de conduire le véhicule dans des endroits où les pneus peuvent s'enliser dans des épaisseurs de sable ou de boue importantes.

**⚠ AVERTISSEMENT**

- **Prenez garde à ne pas compter démesurément sur les véhicules à 4 roues motrices. Les véhicules à 4 roues motrices ont eux aussi des limites de fonctionnement du système et de capacité à garder le contrôle et la traction. Une conduite imprudente peut provoquer des accidents. Veuillez toujours conduire prudemment en tenant compte des conditions de la route.**
- **L'utilisation incorrecte de ce véhicule, que la route soit goudronnée ou non, peut provoquer un accident ou un capotage au cours duquel vous et vos passagers pourriez être gravement blessés ou tués.**
  - **Veillez suivre toutes les instructions et les directives du manuel du propriétaire.**
  - **Maintenez une vitesse réduite et ne conduisez pas plus vite que les conditions ne le permettent.**

## Conduite à 4 roues motrices

Si cela se produit, vous pouvez soit redresser le volant, soit changer de mode de traction.

### Sur chaussées enneigées ou verglacées

Placez le sélecteur de mode de traction sur «SNOW» (neige) suivant la condition de la route, puis appuyez graduellement sur la pédale d'accélérateur pour un démarrage en douceur.

**5**

#### REMARQUE

- L'usage de pneus à neige est recommandé.
- Gardez une distance suffisante entre les véhicules, évitez les freinages brusques et utilisez le frein moteur (rétrogradation).

#### ATTENTION

- Évitez les freinages brusques, les accélérations soudaines et les changements de direction soudains. Le véhicule pourrait dérapé et vous pourriez perdre le contrôle.

### Conduite sur routes sableuses ou boueuses

Réglez le sélecteur de mode de traction sur «GRAVEL» (gravillons), puis appuyez pro-

Fonctions et commandes 5-81

#### REMARQUE

- La conduite sur routes difficiles peut avoir un certain impact sur un véhicule. Avant de quitter la chaussée goudronnée, assurez-vous que toute maintenance et tout entretien programmés ont été effectués et prenez soin d'inspecter votre véhicule. Vérifiez particulièrement la condition des pneus et vérifiez leur pression de gonflage.
- Mitsubishi Motors ne se porte pas responsable envers le conducteur en cas de dommage, de blessure ou de responsabilité résultant d'une utilisation incorrecte et négligente d'un véhicule. Toutes les techniques de conduite d'un véhicule dépendent des capacités et de l'expérience du conducteur et des autres participants. Toute déviation des instructions d'utilisation recommandées ci-dessus est à leurs risques et périls.
- Veuillez noter que la distance de freinage requise sur tous les véhicules à 4 roues motrices diffère très peu de celle des véhicules à traction avant. Si vous conduisez sur une route couverte de neige ou sur une surface glissante et boueuse, assurez-vous de maintenir une distance suffisante entre votre véhicule et celui qui se trouve devant vous.
- La posture à adopter pour la conduite doit être plus droite; réglez le siège à une position adéquate afin de pouvoir braquer et utiliser les pédales facilement. Portez votre ceinture de sécurité à tout moment.

#### REMARQUE

- Après avoir conduit sur des routes difficiles, vérifiez chaque partie du véhicule et nettoyez-les abondamment avec de l'eau. Veuillez vous reporter à la section «Inspection et entretien après une utilisation sur route difficile» et à la section «Soin et entretien du véhicule».

#### ATTENTION

- Si vous réglez le sélecteur de mode de traction sur «GRAVEL» (gravillons) et «SNOW» (neige) alors que vous conduisez sur une route goudronnée sèche, la consommation de carburant augmente, avec des vibrations et un niveau sonore pouvant devenir plus importants.

### Changements de directions brusques

Quand vous prenez un virage brusque en position «GRAVEL» (gravillons) à vitesse réduite, il se peut que vous remarquiez une légère différence lors du braquage, comme si les freins étaient appliqués. Cet effet s'appelle le freinage en virage serré et est provoqué par les distances différentes séparant les quatre pneus du virage. Ce phénomène est typique sur les véhicules à 4 roues motrices.

## Conduite à 4 roues motrices



gressivement sur la pédale d'accélérateur pour un démarrage en douceur. Maintenez une pression aussi constante que possible sur la pédale d'accélérateur et conduisez à vitesse réduite.

### 5

#### ATTENTION

- Ne forcez pas le véhicule et ne conduisez pas de façon imprudente sur les surfaces recouvertes de sable. Comparé aux surfaces de conduite normales, le moteur et les autres composants de la transmission sont soumis à un effort excessif sur ce type de surface. Ceci pourrait provoquer des accidents.
- Si une ou plusieurs des conditions suivantes se produisent pendant la conduite, gardez immédiatement votre véhicule à un endroit sûr et veuillez suivre les procédures suivantes:
  - Si le témoin  de l'affichage de température du liquide de refroidissement du moteur clignote sur l'écran d'information de l'affichage multi-information ou si la puissance du moteur tombe soudainement. Reportez-vous à la section «Surchauffe du moteur», page 8-4.

#### ATTENTION

- Si l'affichage d'avertissement  et la mention «SLOW DOWN» (ralentissez), ou encore l'affichage d'avertissement  et la mention «SERVICE REQUIRED» (entretien nécessaire) apparaissent sur l'écran d'information de l'affichage multi-information. Reportez-vous à la section «Affichage d'avertissement», page 5-72.

#### AVERTISSEMENT

- **Lorsque vous essayez de faire basculer le véhicule pour le sortir d'un enlèvement, assurez-vous qu'aucune personne ni aucun objet ne se trouvent aux alentours. Le mouvement de va-et-vient peut déclencher un départ soudain du véhicule vers l'avant/arrière, pouvant blesser les personnes ou endommager les objets alentours.**

#### REMARQUE

- Évitez les freinages brusques, les accélérations soudaines et les changements de directions soudains; ceci pourrait provoquer l'enlèvement du véhicule.

#### REMARQUE

- Si le véhicule s'enlise dans du sable ou de la boue, il peut le plus souvent être déplacé grâce à un mouvement de basculement. Déplacez le levier sélecteur en alternant entre la position «D» (conduite) et la position «R» (marche arrière), tout en appuyant légèrement sur la pédale d'accélérateur.
- La conduite sur route difficile peut entraîner l'apparition de rouille sur le véhicule; lavez le véhicule abondamment dès que possible après l'avoir utilisé de cette manière.

### Montée/descente de pentes raides

La puissance du moteur pour monter une pente et le freinage moteur de votre véhicule peuvent être insuffisants sur les pentes raides. Évitez de conduire sur des pentes raides, même si votre véhicule est muni de 4 roues motrices.

### Conduite dans l'eau

N00537800085

Si les circuits électriques sont mouillés, le véhicule ne pourra plus fonctionner; évitez donc de conduire dans l'eau, sauf en cas d'absolue nécessité. Si vous ne pouvez pas éviter de passer dans de l'eau, veuillez suivre la procédure suivante:



## Inspection et entretien après une utilisation sur route difficile

Vérifiez la profondeur de l'eau et le terrain avant d'essayer de passer. Conduisez lentement pour éviter de créer des éclaboussures excessives.

### ATTENTION

- Ne passez jamais dans de l'eau si son niveau dépasse celui des moyeux de roue, des essieux ou du pot d'échappement. Ne changez pas la position du levier sélecteur quand vous conduisez dans l'eau. La conduite fréquente dans l'eau peut nuire à la durée de vie de votre véhicule; consultez un concessionnaire agréé Mitsubishi Motors ou l'atelier de réparation de votre choix et prenez les mesures nécessaires pour préparer, inspecter et réparer le véhicule.
- Après être passé dans de l'eau, appliquez les freins pour vous assurer qu'ils fonctionnent correctement. Si les freins sont mouillés et ne fonctionnent pas correctement, séchez les en conduisant lentement et en appuyant légèrement sur la pédale de freinage. Inspectez chaque partie du véhicule avec soin.

### Inspection et entretien après une utilisation sur route difficile

N00530700085

Après avoir utilisé le véhicule sur une route difficile, assurez-vous de bien effectuer l'ins-

pection suivante et de suivre les procédures d'entretien correspondantes:

- Vérifiez si le véhicule a été endommagé par des cailloux, du gravier, etc.
- Lavez le véhicule avec soin avec de l'eau. Conduisez le véhicule lentement tout en appuyant légèrement sur la pédale de frein afin de sécher les freins. Si les freins ne fonctionnent toujours pas correctement, prenez contact avec votre concessionnaire agréé Mitsubishi Motors ou avec l'atelier de réparation de votre choix le plus vite possible pour faire vérifier vos freins.
- Éliminez les insectes, l'herbe sèche, etc. qui obstruent le faisceau du radiateur.
- Après la conduite dans l'eau, vérifiez l'état de l'huile moteur, de la boîte-pont et du différentiel. Si l'huile ou la graisse a un aspect laiteux ou trouble à cause d'une contamination par l'eau, celle-ci doit être remplacée par de l'huile neuve.
- Vérifiez l'intérieur du véhicule. Si vous remarquez une entrée d'eau, séchez le tapis de sol etc.
- Inspectez les phares. Si de l'eau s'est infiltrée dans le boîtier du phare, faites-le vidanger par un concessionnaire agréé Mitsubishi Motors ou l'atelier de réparation de votre choix.

### Précautions à prendre avec les véhicules à 4 roues motrices

N00530801230

### Pneus et roues

5

Comme le couple moteur peut être appliqué aux quatre roues, la performance de conduite du véhicule, lorsque celui-ci fonctionne en mode 4 roues motrices, se trouve fortement affectée par la condition des pneus.

Veillez prêter une attention particulière à l'état des pneus.

- Installez uniquement les pneus spécifiés sur toutes les roues. Reportez-vous à la section «Pneus et roues», page 11-7.
- Assurez-vous que les quatre pneus et les quatre roues soient de la même taille et du même type. Quand le remplacement des pneus ou des roues devient nécessaire, remplacez les quatre à la fois.
- Permutez tous les pneus avant que la différence d'usure entre les pneus avant et arrière ne soit perceptible.

Le véhicule n'atteindra pas un niveau de performance optimal s'il existe une différence du

## Frein de service

degré d'usure entre les pneus. Reportez-vous à la section «Permutation des pneus», page 9-20.

- Vérifiez la pression de gonflage des pneus régulièrement.

**5**

### **ATTENTION**

- Utilisez toujours des pneus de la même taille, du même type et de la même marque sans différence d'usure. L'usage de pneus dont la taille, le type, la marque et le degré d'usure sont différents augmente la température de l'huile du différentiel, ce qui peut endommager le système de transmission. De plus, cela soumet la transmission à une charge excessive, pouvant mener à des fuites d'huile, au grippage des pièces ou à d'autres problèmes graves.

## Remorquage

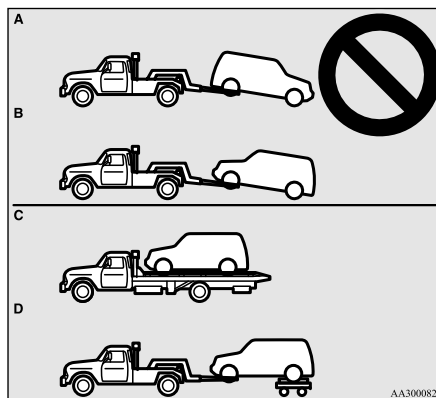

### **ATTENTION**

- Ne remorquez pas les véhicules à 4 roues motrices en laissant les roues avant ou arrière au sol (type A ou type B) comme sur l'illustration. Ceci pourrait endommager la transmission ou entraîner un remorquage instable.
- Si vous remorquez un véhicule à 4 roues motrices, utilisez l'équipement de type C ou D.
- Même en mode de traction «AUTO», vous ne pouvez pas remorquer le véhicule en laissant les roues avant ou arrière au sol.

## Pour soulever un véhicule à 4 roues motrices

### **AVERTISSEMENT**

- Ne démarrez pas le moteur lorsque vous êtes en train de soulever le véhicule. La roue touchant le sol pourrait tourner et le véhicule pourrait tomber du cric.

## Frein de service

N00517500275

## Pédale de freinage

Si vous freinez trop souvent, vous risquez d'affaiblir la réponse de freinage et de provoquer l'usure prématurée des plaquettes de frein.

Dans les pentes longues ou raides, utilisez le frein moteur en rétrogradant.

**⚠ AVERTISSEMENT**

- **Veillez à ne laisser aucun objet près de la pédale de freinage et à ne pas laisser de tapis de sol glisser dessous; cela pourrait vous empêcher d'appuyer à fond sur la pédale de freinage en cas d'urgence. Assurez-vous que le mouvement de la pédale de freinage est toujours libre de toute entrave. Assurez-vous que le tapis de sol est bien fixé à sa place.**

**⚠ ATTENTION**

- Lorsque vous conduisez votre véhicule, il est important de ne pas laisser le pied sur la pédale de freinage lorsque vous n'avez pas besoin de vous en servir. Sinon, la température des freins peut devenir très élevée, les plaquettes peuvent s'user prématurément et les freins pourraient s'endommager.

**Freins assistés**

N00517600364

Votre véhicule est équipé de freins assistés procurant une force de freinage supérieure tout en demandant un effort moins important sur la pédale de freinage.

Vos freins sont conçus pour fonctionner au maximum de leur capacité, même lorsque le système d'assistance n'est pas utilisé.

Si le système d'assistance n'est pas utilisé, il vous faut alors appuyer plus fort sur la pédale de frein.

Si, pour une raison quelconque, l'assistance n'est pas opérationnelle, les freins continuent toujours à fonctionner.

En cas de défaillance du dispositif d'assistance ou de l'un ou l'autre des systèmes de freinage hydrauliques, le reste du système de freinage continue à fonctionner, mais vous ne pouvez pas faire ralentir votre véhicule aussi rapidement.

Vous saurez si cela s'est produit si vous trouvez qu'il vous faut appuyer plus fort sur la pédale de freinage ou l'enfoncer plus loin pour ralentir ou vous arrêter, ou encore si le témoin des freins et l'affichage d'avertissement s'allument sur l'affichage multi-information.

**⚠ AVERTISSEMENT**

- **Ne roulez jamais en roue libre dans une descente avec le moteur arrêté. Laissez tourner le moteur tant que votre véhicule se déplace. Si vous arrêtez le moteur pendant la conduite, le servofrein cesse de fonctionner, ce qui réduit l'efficacité du freinage.**

**⚠ AVERTISSEMENT**

- **Si l'assistance n'est plus opérationnelle ou si l'un des circuits de freinage hydrauliques ne fonctionne plus correctement, emmenez immédiatement votre véhicule chez un concessionnaire agréé Mitsubishi Motors ou l'atelier de réparation de votre choix.**

**5****Avertisseur d'usure des plaquettes de frein**

N00550700124

Les freins à disque sont munis d'un avertisseur faisant entendre un grincement métallique lorsque les plaquettes de frein doivent être remplacées.

Si vous entendez ce bruit, faites remplacer les plaquettes de frein chez un concessionnaire agréé Mitsubishi Motors ou l'atelier de réparation de votre choix.

**⚠ AVERTISSEMENT**

- **Rouler avec des plaquettes de frein usées rend le freinage plus difficile et peut provoquer un accident.**

## Maintien automatique des freins (le cas échéant)

### Maintien automatique des freins (le cas échéant)

N00592000048

Quand le véhicule est arrêté à un feu de circulation etc., le véhicule peut être maintenu à l'arrêt à l'aide du système de maintien automatique des freins si vous relâchez votre pied de la pédale de frein.

5

Dès que vous appuyez sur la pédale d'accélérateur, les freins sont relâchés.

### ⚠ AVERTISSEMENT

- Ne vous fiez pas outre mesure au système de maintien automatique des freins. Sur une pente raide, appuyez fermement sur la pédale de frein car il est possible que le système ne maintienne pas le véhicule à l'arrêt.
- Ne quittez jamais le véhicule alors qu'il est maintenu à l'arrêt à l'aide du système de maintien automatique des freins. Quand vous quittez le véhicule, appliquez le frein de stationnement du véhicule et déplacez le levier sélecteur en position «P» (stationnement).
- N'utilisez pas le système de maintien automatique des freins quand vous conduisez sur des routes glissantes. Le système pourrait ne pas maintenir le véhicule à l'arrêt et provoquer un accident.

### 📖 REMARQUE

- Pendant l'utilisation du système de maintien automatique des freins, il est possible que vous entendiez un bruit de fonctionnement pour augmenter la force de freinage quand le système détecte un mouvement du véhicule. Ceci ne signifie pas qu'il y a un mauvais fonctionnement.

### Comment utiliser le système de maintien automatique des freins

#### Pour activer le système de maintien automatique des freins

Si vous appuyez sur l'interrupteur de maintien automatique des freins alors que toutes les conditions suivantes sont réunies, le système passe à l'état de veille et le témoin (A) de l'interrupteur s'allume.

- Le commutateur d'allumage ou le mode de fonctionnement est sur ON (marche).
- La ceinture de sécurité du conducteur est bouclée.
- La porte du conducteur est fermée.

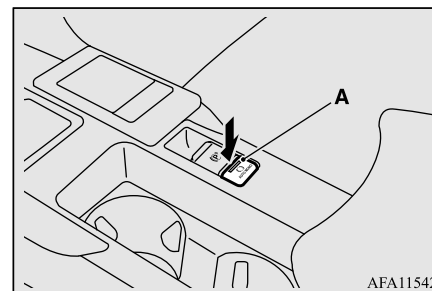

AFA115421

### 📖 REMARQUE

- Quand le système de maintien automatique des freins ne peut pas être utilisé, un avertisseur sonore retentit et l'avertissement suivant apparaît sur l'écran d'information de l'affichage multi-information.
- Si cet avertissement apparaît, assurez-vous que toutes les conditions de fonctionnement du système sont remplies et que le système ne présente pas de dysfonctionnement.

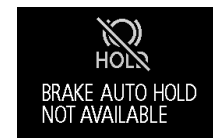

- Si cet avertissement apparaît, bouclez la ceinture de sécurité du conducteur.

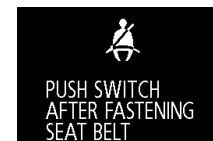

## Maintenance automatique des freins (le cas échéant)

**REMARQUE**

- Si une des situations suivantes se produit alors que le système est en état de veille, le système de maintien automatique des freins se désactive automatiquement et le témoin de l'interrupteur s'éteint. Une sonnerie retentit et le message apparaît sur l'écran d'information de l'affichage multi-information.
- Quand la ceinture de sécurité du conducteur est débouclée.
- Quand la porte du conducteur est ouverte.
- En cas de défaillance du système



- Si vous continuez à appuyer sur l'interrupteur de maintien automatique des freins après avoir activé le système de maintien automatique des freins (veille), le système de maintien automatique des freins se désactive de nouveau; il s'agit d'une fonction de protection. Après s'être désactivé de nouveau, le système de maintien automatique des freins ne se réactive pas (veille) même si vous appuyez sur l'interrupteur de maintien automatique des freins. Pour activer le système de maintien automatique des freins, redémarrez le moteur et appuyez sur l'interrupteur de maintien automatique des freins de nouveau.

**Pour activer le système de maintien automatique des freins**

Quand vous arrêtez le véhicule en appuyant sur la pédale de freinage alors que le levier sélecteur est sur une position autre que «P» (stationnement) ou «R» (marche arrière), le système de maintien automatique des freins s'active et le véhicule est maintenu à l'arrêt. Le témoin du système de maintien automatique des freins du groupe d'instruments s'allume pendant que le système est actif.

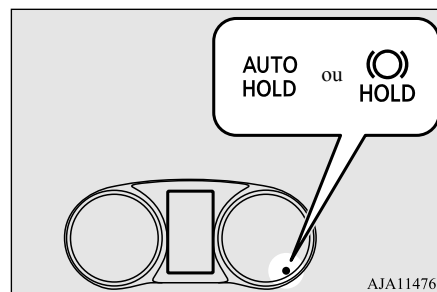
**ATTENTION**

- Ne relâchez la pédale de frein que lorsque le témoin du système de maintien automatique des freins s'est allumé.

**REMARQUE**

- Dans les situations suivantes, le système de maintien automatique des freins peut ne pas fonctionner temporairement.
- Le véhicule est arrêté sur une route glissante.
- Le véhicule a été arrêté alors que le volant de direction était tourné à fond vers la gauche ou la droite.
- Le véhicule tourne sur une plaque tournante de stationnement. Si cela se produit, le système de maintien automatique des freins repasse en fonctionnement normal si vous appuyez sur la pédale d'accélérateur et que le véhicule commence à se déplacer à nouveau.
- Si une des opérations suivante est effectuée, le système de maintien automatique des freins se désactive et le témoin du système de maintien automatique des freins du groupe d'instruments s'éteint.
- En plaçant le levier sélecteur en position «P» (stationnement) ou «R» (marche arrière) en appuyant sur la pédale de freinage.
- En appliquant le frein de stationnement électrique à l'aide de l'interrupteur de frein de stationnement électrique.

## Maintien automatique des freins (le cas échéant)

5

### REMARQUE

- Pendant que le véhicule est maintenu à l'arrêt à l'aide du système de maintien automatique des freins, le frein de stationnement électrique est appliqué automatiquement dans les conditions suivantes, et un avertisseur sonore retentit et le message apparaît sur l'écran d'information de l'affichage multi-information.
- Après qu'une durée d'environ 10 minutes se soit écoulée après avoir appliqué le système de maintien automatique des freins.
- Quand la ceinture de sécurité du conducteur est débouclée.
- Quand la porte du conducteur est ouverte.
- Quand le commutateur d'allumage est en position «OFF» (arrêt) ou le mode de fonctionnement est sur OFF (arrêt).
- Quand le système détecte que le véhicule descend sur une pente.



### REMARQUE

Si le frein de stationnement électrique ne peut pas être appliqué automatiquement à cause d'une défaillance du système, le message apparaît sur l'écran d'information de l'affichage multi-information. Appuyez sur la pédale de frein.

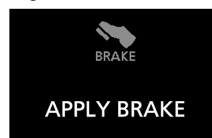

- Si le commutateur d'allumage est en position «OFF» (arrêt) ou le mode de fonctionnement OFF (arrêt) est sélectionné avec le levier sélecteur sur une position autre que «P» (stationnement), le message apparaît sur l'écran d'information de l'affichage multi-information. Si le message apparaît, déplacez le levier sélecteur en position «P» (stationnement) tout en appuyant sur la pédale de freinage.



### Pour démarrer le véhicule

Appuyez sur la pédale d'accélérateur avec le levier sélecteur sur n'importe quelle position

autre que «P» (stationnement) ou «N» (point mort).

Les freins sont relâchés, et le témoin du système de maintien automatique des freins du groupe d'instruments s'éteint.

### Pour désactiver le système de maintien automatique des freins

Appuyez sur l'interrupteur de maintien automatique des freins pour désactiver le système de maintien automatique des freins. Le témoin de l'interrupteur s'éteint.

Si vous souhaitez désactiver le système alors que le témoin du système de maintien automatique des freins est allumé, appuyez sur l'interrupteur en appuyant sur la pédale de frein.

### REMARQUE

- Si le système de maintien automatique des freins est désactivé sans avoir appuyé sur la pédale de frein, un avertisseur sonore retentit et le message apparaît sur l'écran d'information de l'affichage multi-information.



## Aide au démarrage en côte

**Aide au démarrage en côte**

N00562601130

L'aide au démarrage en côte facilite le démarrage sur des côtes raides en empêchant le véhicule de reculer. La puissance de freinage est maintenue pendant environ 2 secondes lorsque vous déplacez le pied de la pédale de frein vers la pédale d'accélérateur.

**ATTENTION**

- Ne comptez pas entièrement sur le système d'aide au démarrage en côte pour empêcher le véhicule de reculer. Le véhicule pourrait en effet reculer dans certains cas, bien que la fonction d'aide au démarrage en côte soit activée, si vous n'avez pas suffisamment enfoncé la pédale de frein, si la charge du véhicule est élevée ou si la côte est particulièrement raide ou glissante.
- L'aide au démarrage en côte n'est pas conçue pour immobiliser le véhicule sur une côte ascendante pendant plus de 2 secondes.
- Dans une côte montante, ne comptez pas sur l'aide au démarrage en côte pour conserver la position d'arrêt au lieu d'appuyer sur la pédale de frein.  
Ceci pourrait provoquer un accident.
- Ne tournez pas le commutateur d'allumage en position «OFF» (verrouillage) ou «ACC» (accessoire) tant que l'aide au démarrage en côte est en fonction. L'aide au démarrage en côte pourrait cesser de fonctionner, ce qui risque d'entraîner un accident.

**Pour utiliser**

N00562701144

1. Appuyez sur la pédale de freinage de sorte que le véhicule soit à l'arrêt complet.
2. Relâchez la pédale de frein. L'assistance au démarrage en côte maintient la force de freinage appliquée lors de l'arrêt pendant 2 secondes environ.
3. Enfoncez la pédale d'accélérateur. L'assistance au démarrage en côte relâche progressivement la force de freinage alors que le véhicule commence à se déplacer.

**REMARQUE**

- L'assistance au démarrage en côte est activée lorsque l'ensemble des conditions suivantes sont respectées.
  - Le moteur tourne.  
(L'assistance au démarrage en côte ne sera pas activée pendant ou immédiatement après le démarrage du moteur.)
  - Le levier sélecteur est sur une position autre que «P» (stationnement) ou «N» (point mort).
  - Le véhicule est à l'arrêt complet et la pédale de freinage est enfoncée.
  - Le frein de stationnement est relâché.
- L'assistance au démarrage en côte ne fonctionnera pas si la pédale d'accélérateur est enfoncée avant que la pédale de frein ne soit relâchée.

**REMARQUE**

- L'assistance au démarrage en côte fonctionnera également pendant une marche arrière en pente raide.

**Témoin/affichage d'avertissement**

N00562801129

**5**

Si une condition anormale se produit dans le système, le témoin/l'affichage d'avertissement suivant s'allume.

Témoin



- Témoin ASC

Affichage d'avertissement

**ATTENTION**

- Si l'avertissement s'affiche, l'aide au démarrage en côte ne fonctionne pas. Démarrez avec beaucoup de prudence.

## Système d'assistance de freinage

5

### ⚠ ATTENTION

- Il convient de garer votre véhicule dans un endroit sûr et d'arrêter le moteur. Remettez le moteur en marche et contrôlez si le témoin/l'affichage s'éteint. Si c'est le cas, l'aide au démarrage en côte fonctionne à nouveau normalement. Si ces éléments ne s'éteignent pas ou s'ils s'allument fréquemment, il n'est pas nécessaire d'arrêter le véhicule immédiatement, mais nous vous recommandons de faire vérifier le véhicule dès que possible par un concessionnaire agréé Mitsubishi Motors ou par l'atelier de réparation de votre choix.

### Système d'assistance de freinage

N00567301145

Le système d'assistance de freinage est un dispositif permettant d'assister le freinage dans les cas où le conducteur ne parvient pas à freiner avec suffisamment de force dans une situation d'urgence.

Lorsque la pédale de freinage est actionnée subitement, le freinage est plus important qu'à l'ordinaire.

### ⚠ ATTENTION

- Le système d'assistance de freinage n'est pas un dispositif permettant d'augmenter la capacité de freinage potentielle du véhicule. Il convient dès lors de toujours conserver une distance de sécurité adéquate entre votre véhicule et celui qui vous précède et de ne pas dépendre excessivement du système d'assistance de freinage.

### 📖 REMARQUE

- Une fois le système d'assistance de freinage en action, la force de freinage de la pédale reste très importante, même après que vous ayez quelque peu relâché la pédale de freinage. Pour interrompre le fonctionnement, il suffit de retirer tout à fait le pied de la pédale de freinage.
- Le système d'assistance de freinage peut s'activer lorsque la pédale de freinage est complètement actionnée, même lorsque le freinage n'est pas soudain.

### 📖 REMARQUE

- Quand le système d'assistance de freinage est activé pendant la conduite, il se peut que vous ressentiez une mollesse au niveau de la pédale de freinage, que la pédale se déplace par petits mouvements simultanément avec le bruit de fonctionnement, ou que la carrosserie et le volant se mettent à vibrer. Cela est normal et n'indique donc pas une défaillance du système d'assistance de freinage. Vous pouvez continuer d'actionner la pédale de freinage.
- Il se peut que vous entendiez un bruit de fonctionnement quand vous appuyez sur la pédale de freinage brusquement ou jusqu'au bout alors que le véhicule est à l'arrêt. Cela n'indique donc pas une défaillance; le système d'assistance de freinage fonctionne normalement.
- Quand le témoin du système de freinage antiblocage est allumé ou uniquement le témoin d'avertissement du système de contrôle de stabilité actif, le système d'assistance de freinage ne fonctionne pas.

### Système de freinage antiblocage

N00517901351

Le système de freinage antiblocage empêche les roues de se bloquer lors du freinage. Ceci aide à garder le contrôle du volant et la conduite possible.



## Conseils de conduite

- Lorsque vous utilisez le système de freinage antiblocage (freinage brusque), la conduite est légèrement différente que dans des conditions normales. Maniez le volant avec prudence.
- Gardez toujours une distance de sécurité par rapport au véhicule qui vous précède. Même si votre véhicule est équipé du système de freinage antiblocage, gardez une plus grande distance de freinage en cas de:
  - Conduite sur routes couvertes de gravillons ou de neige.
  - Conduite sur une route accidentée.
- Le système de freinage antiblocage n'entre pas uniquement en action dans les situations où les freins doivent être actionnés subitement. Ce système peut également empêcher les roues de se bloquer lorsque vous roulez sur des bouches d'égout, des plaques d'acier en cas de travaux routiers, des marquages routiers ou des routes accidentées.
- Lorsque le système de freinage antiblocage se déclenche, il est possible de ressentir une vibration de la pédale de freinage et d'entendre un bruit inhabituel. Vous pouvez également avoir l'impression d'une résistance de la pédale.

**Dans un tel cas, il vous suffit de garder fermement la pédale de freinage enfoncée. Ne pompez pas sur le frein, car cela pourrait réduire les performances de freinage.**

### ATTENTION

- Le système de freinage antiblocage ne peut pas empêcher les accidents. Il est de votre responsabilité de prendre des mesures de sécurité et de conduire prudemment.
- Pour empêcher toute défaillance du système de freinage antiblocage, assurez-vous que les quatre roues et pneus sont de mêmes dimension et type.

### REMARQUE

- Un bourdonnement en provenance du compartiment moteur se fait entendre quand vous conduisez immédiatement après avoir démarré le moteur. Il s'agit du bruit normal que fait le système de freinage antiblocage lorsque une autovérification est effectuée. Ceci ne signifie pas qu'il y a un mauvais fonctionnement.
- Vous pouvez utiliser le système de freinage antiblocage une fois que le véhicule a dépassé une vitesse d'environ 10 km/h (6 mi/h). Il cesse de fonctionner lorsque le véhicule ralentit pour atteindre moins de 5 km/h (3 mi/h).

## Système de freinage antiblocage

### Témoin/affichage du système de freinage antiblocage

N00531601701

Témoin



Affichage d'avertissement



5

En cas d'anomalie du système, le témoin du système de freinage antiblocage s'allume et l'affichage d'avertissement apparaît à l'écran d'information de l'affichage multi-information.

Dans des conditions normales, le témoin du système de freinage antiblocage s'allume uniquement lorsque vous tournez le commutateur d'allumage sur «ON» (marche) ou sélectionnez le mode de fonctionnement ON (marche), puis s'éteint quelques secondes plus tard.

## Système de freinage antiblocage

5

**ATTENTION**

- N'importe laquelle des conditions suivantes indique que le système de freinage antiblocage ne fonctionne pas et que seul le système de freinage standard fonctionne. (Le système de freinage standard fonctionne normalement.) Dans ce cas, faites vérifier votre véhicule par un concessionnaire agréé Mitsubishi Motors ou un atelier de réparation de votre choix.
- Quand le commutateur d'allumage est en position «ON» (marche) ou que le mode de fonctionnement sélectionné est ON (marche), le témoin d'avertissement ne s'allume pas ou au contraire, reste allumé
- Le témoin d'avertissement s'allume pendant la conduite
- L'écran d'avertissement apparaît pendant la conduite

**Si le témoin/l'affichage d'avertissement apparaissent pendant la conduite**

N00531701669

**Si seulement le témoin/l'affichage d'avertissement du système de freinage antiblocage s'allume**

- Éviter les freinages brusques et la conduite à grande vitesse. Arrêtez le véhicule dans un endroit sûr. Vérifiez le système en faisant redémarrer le moteur et en conduisant à une vitesse minimale d'environ 20 km/h (12 mi/h). Si le témoin/l'affichage d'avertissement restent ensuite éteints pendant la conduite, il n'y a aucune anomalie. Cependant, si le témoin/l'affichage d'avertissement ne disparaît pas, ou s'ils s'allument à nouveau pendant la conduite, faites vérifier le véhicule par un concessionnaire agréé Mitsubishi Motors ou l'atelier de réparation de votre choix dès que possible.

**Si le témoin/l'affichage d'avertissement du système de freinage antiblocage et le témoin/l'affichage d'avertissement des freins s'allument en même temps**

Témoin



(rouge)

Affichage d'avertissement



Il est possible que le système de freinage antiblocage et la fonction de distribution de la force de freinage ne fonctionnent pas ; par conséquent, tout freinage brusque peut rendre le véhicule instable.

## Système de direction assistée à commande électrique (EPS)

Éviter les freinages brusques et la conduite à grande vitesse. Stationnez votre véhicule dans un endroit sûr et contactez un concessionnaire agréé Mitsubishi Motors ou l'atelier de réparation de votre choix.

**REMARQUE**

- Le témoin du système de freinage antiblo-cage et le témoin des freins s'allument en même temps et les affichages d'avertissement apparaissent alternativement sur l'écran d'information de l'affichage multi-information.

**Après la conduite sur route ver-glacée**

N00529201104

Si vous avez roulé sur des routes enneigées ou verglacées, ôtez la neige et la glace qui ont pu s'accumuler dans les passages de roue. Ce faisant, veillez à n'endommager ni les capteurs de vitesse de rotation des roues (A), ni les câbles situés sur chaque roue.

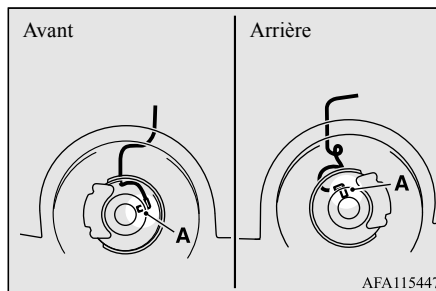
**Système de direction assistée à commande électrique (EPS)**

N00568401127

La direction assistée fonctionne lorsque le moteur est en marche. Elle aide à réduire l'effort à fournir pour tourner le volant. Le système de direction assistée peut être utilisé de façon mécanique si sa fonction de direction assistée cesse de fonctionner. Si vous perdez la direction assistée pour une raison quelconque, vous pourrez toujours braquer les roues de votre véhicule, mais vous remarquerez qu'il vous faudra fournir un effort plus important pour le faire. Dans ce cas, faites vérifier votre véhicule par un concessionnaire agréé Mitsubishi Motors ou un atelier de réparation de votre choix.

**AVERTISSEMENT**

- Ne coupez pas le moteur tant que le véhicule est en mouvement. La coupure du moteur empêcherait le libre mouvement du volant, ce qui pourrait provoquer un accident.

**REMARQUE**

- Il se peut qu'une fonction de protection du système de direction assistée s'active afin d'empêcher la surchauffe du système lors de l'utilisation répétée en butée du volant (comme, par exemple, lors des manœuvres de stationnement). Cette fonction rend la manœuvre du volant progressivement plus difficile. Dans ce cas, évitez de tourner le volant pendant un laps de temps. Une fois le système refroidi, la direction fonctionne normalement.
- Si vous tournez le volant alors que le véhicule est à l'arrêt et que les phares sont allumés, leur luminosité pourrait être réduite. Il ne s'agit pas d'une anomalie. Les phares retrouvent leur luminosité d'origine après un petit laps de temps.

5

## Système de contrôle de stabilité actif (ASC)

**Témoin/affichage d'avertissement du système de direction assistée électrique**

Témoin

5



Affichage d'avertissement



En cas de dysfonctionnement du système, le témoin d'avertissement s'allume et l'affichage d'avertissement apparaît sur l'écran d'information de l'affichage multi-information.

Dans des conditions normales, le témoin d'avertissement s'allume lorsque le commutateur d'allumage est placé sur la position «ON» (marche) ou lorsque le mode de fonctionnement est réglé sur ON (marche). Il s'éteint dès la mise en marche du moteur.

**ATTENTION**

- Si l'affichage d'avertissement apparaît tandis que le moteur tourne, faites inspecter le véhicule par un concessionnaire agréé Mitsubishi Motors ou l'atelier de réparation de votre choix dès que possible. Il se peut que le volant soit plus difficile à tourner.

**Système de contrôle de stabilité actif (ASC)**

N00559100147

Le système de contrôle de stabilité actif (ASC) contrôle complètement le système de freinage antiblocage, la fonction de contrôle de traction et la fonction de contrôle de dérapage pour aider à maintenir le contrôle et la traction du véhicule. Veuillez lire la présente section ainsi que la page dédiée au système de freinage antiblocage, à la fonction de contrôle de traction et à la fonction de contrôle de dérapage.

Système de freinage antiblocage → p.5-90

Fonction de contrôle de traction → p.5-95

Fonction de contrôle de dérapage → p.5-95

**ATTENTION**

- Prenez toutefois garde à ne pas compter démesurément sur le système ASC. Même le système ASC ne peut empêcher les lois naturelles de la physique d'agir sur votre véhicule. Ce système, comme tout autre système, a ses limites et ne peut pas vous aider à maintenir la traction et le contrôle du véhicule dans toutes les circonstances. La conduite imprudente peut provoquer des accidents. Il est de la responsabilité du conducteur de conduire prudemment, ce qui signifie qu'il lui faut prendre en considération les conditions de circulation, la condition de la route et les conditions météorologiques.
- Assurez-vous que les quatre roues possèdent bien les pneus spécifiés, tous du même type et de même dimension. Sinon, l'ASC pourrait ne pas fonctionner correctement.
- N'installez pas de différentiel antipatinage (LSD) disponible dans le commerce sur votre véhicule. L'ASC pourrait cesser de fonctionner correctement.

**REMARQUE**

- Un bruit de fonctionnement peut provenir du compartiment moteur dans les situations suivantes. Ce bruit est associé aux opérations de vérification de l'ASC. À ce stade, il est possible que vous ressentiez un choc sur la pédale de frein si vous appuyez dessus. Ceci n'est pas signe d'une défaillance.

## Système de contrôle de stabilité actif (ASC)

**REMARQUE**

- Quand le commutateur d'allumage est tourné en position «ON» (marche).
- Quand le véhicule est conduit pendant un certain temps après avoir mis le moteur en route.
- Quand l'ASC fonctionne, il se peut que vous sentiez la carrosserie du véhicule vibrer ou que vous entendiez un bourdonnement provenant du compartiment moteur. Ceci indique que le système fonctionne normalement. Cela ne signifie pas qu'il y a une défaillance.
- Quand le témoin d'avertissement du système de freinage antiblocage est allumé, l'ASC n'est pas actif.

**Fonction de contrôle de traction**

N00559200021

La fonction de contrôle de traction empêche les roues motrices de trop patiner, aidant le véhicule à commencer à avancer sur des chaussées glissantes lorsqu'il est à l'arrêt. Il améliore également la force motrice et la stabilité de direction du véhicule dans les virages quand vous appuyez sur la pédale d'accélération.

**ATTENTION**

- Veillez à poser des pneus à neige si vous devez rouler sur des routes enneigées ou glacées et à conduire le véhicule à une vitesse modérée.

**Fonction de contrôle de dérapage**

N00559301074

La fonction de contrôle de dérapage a été conçue pour aider le conducteur à garder le contrôle du véhicule sur route glissante ou lors de braquages soudains. Elle fonctionne en contrôlant la puissance du moteur et le frein de chaque roue.

**REMARQUE**



- La fonction de contrôle de dérapage fonctionne à une vitesse supérieure ou égale à environ 15 km/h (9 mi/h).

**Interrupteur «ASC OFF» (ASC désactivé)**

N00559401310

L'ASC s'active automatiquement lorsque vous tournez le commutateur d'allumage en position «ON» (marche). Vous pouvez désactiver le système en appuyant sur l'interrupteur ASC OFF (ASC désactivé) pendant au moins 3 secondes.

**5**

Une fois l'ASC désactivé, le témoin  s'allume. Pour réactiver l'ASC, appuyez brièvement sur l'interrupteur ASC OFF (ASC désactivé); le témoin  s'éteint.

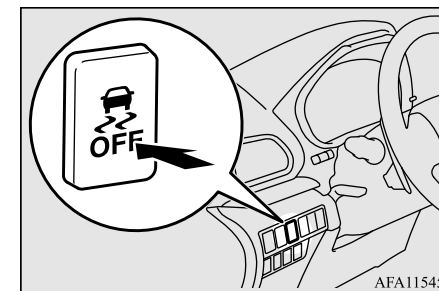

AFA115450

**ATTENTION**

- Pour des raisons de sécurité, l'interrupteur ASC OFF doit être actionné uniquement lorsque le véhicule est à l'arrêt.

## Système de contrôle de stabilité actif (ASC)

**ATTENTION**

- Veuillez à laisser l'ASC activé lorsque vous conduisez dans des circonstances normales.

**REMARQUE**

- L'interrupteur ASC OFF (ASC désactivé) désactive à la fois la fonction de contrôle de stabilité et la fonction de contrôle de traction.
- Quand vous sortez de la boue, du sable ou de la neige fraîche, il est possible que le régime du moteur n'augmente pas, bien que l'on appuie sur la pédale d'accélérateur. Si tel est le cas, désactivez provisoirement l'ASC à l'aide de l'interrupteur ASC OFF pour faciliter l'extraction de votre véhicule.
- Si vous continuez à appuyer sur l'interrupteur ASC OFF après avoir désactivé l'ASC, la «fonction de protection contre les erreurs d'actionnement» s'active et l'ASC se réactive.

**Affichage de fonctionnement de l'ASC ou témoin ASC OFF (ASC désactivé)**

N00559501252



-  - Affichage de fonctionnement de l'ASC/du témoin ASC  
Cet affichage/ce témoin clignotent lorsque l'ASC est en fonction.

5-96 Fonctions et commandes





- Témoin ASC OFF (ASC désactivé)**  
Ce témoin s'allume lorsque vous coupez le système ASC au moyen de l'interrupteur ASC OFF (ASC désactivé).

**ATTENTION**

- Si l'affichage/le témoin  clignotent, l'ASC est actif, ce qui signifie que la route est glissante ou que les roues de votre véhicule commencent à patiner. Si cela se produit, conduisez plus lentement.
- Si la température du système de freinage augmente régulièrement en raison de l'action continue du contrôle de freinage sur une surface glissante, le témoin  clignote.  
Pour empêcher la surchauffe du système de freinage, le contrôle de freinage de la fonction de contrôle de traction se suspend provisoirement.  
Le système de contrôle du moteur de la fonction de contrôle de traction fonctionne, et le fonctionnement normal des freins n'est pas affecté.  
Garez votre véhicule dans un endroit sûr. Lorsque la température du système de freinage a baissé, le témoin  s'éteint et la fonction de contrôle de traction recommence à fonctionner.

**REMARQUE**

- Le témoin  peut s'allumer au démarrage du moteur. Ceci signifie que la tension de batterie a baissé provisoirement lors du démarrage du moteur. Ceci n'indique pas une anomalie, tant que l'affichage disparaît immédiatement.
- Si un pneu de secours est monté sur votre véhicule, la tenue de route de ce type de pneu étant plus faible, il est plus probable que l'affichage/le témoin  se mettent à clignoter.

**Témoin/affichage d'avertissement du système ASC**

N00546601158

Si une condition anormale se produit dans le système, le témoin/l'affichage d'avertissement suivant s'allume.

Témoin



- Témoin ASC



- Témoin ASC OFF (ASC désactivé)

## Affichage d'avertissement

**ATTENTION**

- Le système peut être défaillant. Il convient de garer votre véhicule dans un endroit sûr et d'arrêter le moteur. Remettez le moteur en marche et vérifiez si le témoin/l'affichage disparaît. Si ces éléments s'éteignent, aucune anomalie n'est présente. Si ces éléments ne s'éteignent pas ou s'ils s'allument fréquemment, il n'est pas nécessaire d'arrêter le véhicule immédiatement, mais nous vous recommandons de faire vérifier le véhicule dès que possible par un concessionnaire agréé Mitsubishi Motors ou à l'atelier de réparation de votre choix.

**Remorquage**

N00546301083

**ATTENTION**

- Si vous remorquez un véhicule à deux roues motrices alors que le commutateur d'allumage est en position «ON» (marche) ou que le mode de fonctionnement sélectionné est ON (marche), et que seules les roues avant ou les roues arrière sont levées, le système ASC pourrait se mettre en marche et provoquer un accident. Lors du remorquage d'un véhicule à deux roues motrices avec les roues avant levées, laissez le commutateur d'allumage sur «OFF» (arrêt) ou «ACC» (accessoire) ou le mode de fonctionnement sur ACC (accessoire) ou OFF (arrêt). Lors du remorquage d'un véhicule avec les roues arrière levées, laissez le commutateur d'allumage en position «ACC» (accessoire) ou le mode de fonctionnement sur ACC (accessoire). Reportez-vous à la section «Remorquage», page 8-13.

**Régulateur de vitesse**

N00518301668

Le régulateur de vitesse est un système de contrôle automatique de la vitesse qui permet de maintenir une vitesse programmée. Il peut être activé à partir d'une vitesse d'environ 30 km/h (20 mi/h). Le régulateur de vitesse ne

## Régulateur de vitesse

fonctionne pas à des vitesses inférieures à 30 km/h (20 mi/h) environ.

**ATTENTION**

- Quand vous ne souhaitez pas conduire à une vitesse programmée, désactivez le régulateur de vitesse pour votre sécurité.
- N'utilisez pas le régulateur de vitesse lorsque les conditions de conduite ne permettent pas de maintenir une vitesse constante, comme par exemple en cas de circulation encombrée, ou sur des routes sinueuses, verglacées, enneigées, humides, glissantes ou dans des descentes raides.

**5****REMARQUE**

- En montées ou en descentes, il est possible que le régulateur de vitesse ne puisse pas maintenir votre vitesse.
- Le véhicule risque de perdre de la vitesse dans les montées raides. Vous pouvez utiliser la pédale d'accélérateur pour maintenir la vitesse que vous avez programmée.
- En descente, la vitesse du véhicule risque de dépasser la vitesse programmée. Vous devez utiliser le frein pour contrôler votre vitesse. En conséquence, la conduite à vitesse programmée est désactivée.

## Régulateur de vitesse

### Interrupteurs du régulateur de vitesse

5

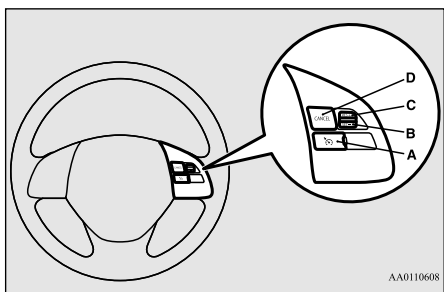

**A- Interrupteur «ON/OFF» (marche/arrêt) du RÉGULATEUR DE VITESSE**

Est utilisé pour activer ou désactiver le régulateur de vitesse.

**B- Interrupteur «SET -» (régler -)**

Est utilisé pour réduire la vitesse programmée et pour régler la vitesse souhaitée.

**C- Interrupteur «RES +» (restaurer +)**

Est utilisé pour augmenter la vitesse programmée et pour retourner à la vitesse programmée d'origine.

**D- Interrupteur «CANCEL» (annuler)**

Est utilisé pour désactiver la conduite à vitesse programmée.

### REMARQUE

- Lorsque vous utilisez les interrupteurs du régulateur de vitesse, appuyez sur les interrupteurs du régulateur de vitesse de manière appropriée. La conduite à vitesse programmée peut être désactivée automatiquement si deux interrupteurs du régulateur de vitesse ou plus sont actionnés en même temps.

### Activation

N00518401454

1. Avec le commutateur d'allumage sur «ON» (marche) ou le mode de fonctionnement sur ON (marche), appuyez sur l'interrupteur «ON/OFF» (marche/arrêt) du régulateur de vitesse (A) pour enclencher le régulateur de vitesse. Le témoin s'affiche sur l'écran d'information de l'affichage multi-information.

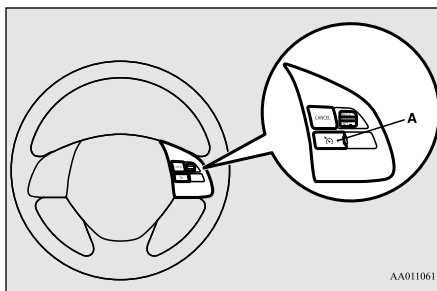

2. Accélérez ou décélérez à la vitesse souhaitée, puis appuyez sur l'interrupteur «SET -» (régler -) (B) et relâchez-le quand le témoin apparaît sur l'écran d'information de l'affichage multi-information. Le véhicule maintiendra alors la vitesse souhaitée.

Le témoin «SET» apparaît sur l'écran d'information de l'affichage multi-information.

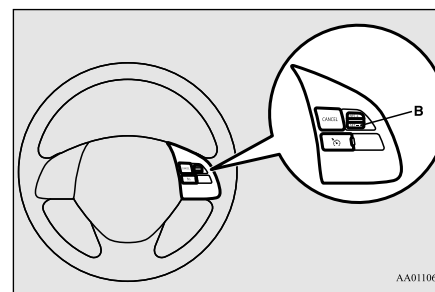

### REMARQUE

- Quand vous relâchez l'interrupteur «SET -» (régler -) (B), la vitesse du véhicule est programmée.



## Augmentation de la vitesse programmée

N00518501400

Il existe deux moyens d'augmenter la vitesse programmée.

### Interrupteur «RES +» (restaurer +)

Appuyez sur l'interrupteur «RES +» (restaurer +) (C) lorsque vous conduisez à la vitesse programmée, et votre vitesse augmentera alors progressivement.

Une fois que vous avez atteint la vitesse souhaitée, relâchez l'interrupteur. Votre nouvelle vitesse de croisière est à présent programmée.

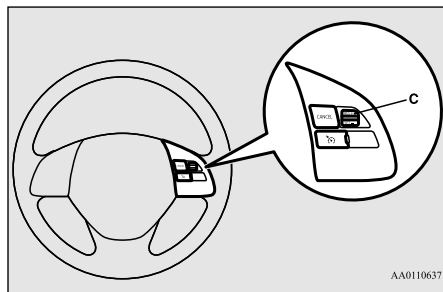

AA0110637

Pour augmenter votre vitesse par petits incréments, appuyez sur l'interrupteur «RES +»

(restaurer +) (C) pendant moins d'1 seconde environ, puis relâchez-le.

Chaque fois que vous appuyez sur l'interrupteur «RES +» (restaurer +)(C), la vitesse de votre véhicule augmente d'environ 1,6 km/h (1 mi/h).

### Pédale d'accélérateur

En conduisant à la vitesse programmée, utilisez la pédale d'accélérateur pour atteindre la vitesse souhaitée puis appuyez sur l'interrupteur «SET -» (régler -) (B) et relâchez-le momentanément pour programmer une nouvelle vitesse de croisière.

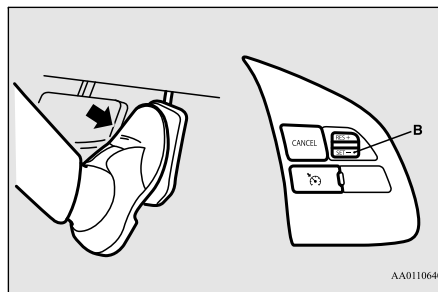

AA0110640

## Réduction de la vitesse programmée

N00518601339

Il existe deux moyens de réduire la vitesse programmée.

### Interrupteur «SET -» (régler -)

5

Appuyez sur l'interrupteur «SET -» (régler -) (B) lorsque vous conduisez à la vitesse programmée, et votre vitesse diminuera progressivement.

Une fois que vous avez atteint la vitesse souhaitée, relâchez l'interrupteur. Votre nouvelle vitesse de croisière est à présent programmée.

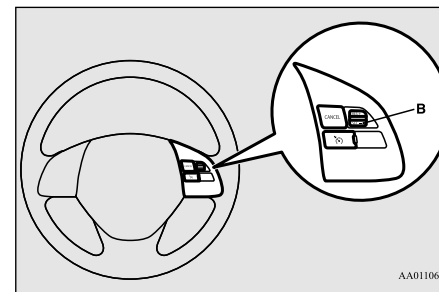

AA0110624

Pour réduire votre vitesse par petits incréments, appuyez sur l'interrupteur «SET -» (régler -) (B) pendant moins d'1 seconde environ, puis relâchez-le.

## Régulateur de vitesse

Chaque fois que vous appuyez sur l'interrupteur «SET -» (régler -) (B), la vitesse de votre véhicule diminue d'environ 1,6 km/h (1 mi/h).

## Pédale de freinage

**5**

En conduisant à la vitesse programmée, utilisez la pédale de freinage qui désactive le régulateur de vitesse, puis appuyez sur l'interrupteur «SET -» (régler -) (B) et relâchez-le momentanément pour programmer une nouvelle vitesse de croisière.

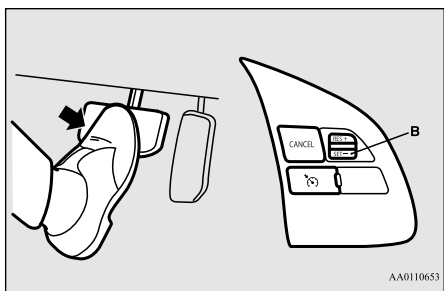

## Pour augmenter ou diminuer provisoirement votre vitesse

N00541701109

## Pour augmenter provisoirement votre vitesse

Appuyez normalement sur la pédale d'accélérateur. Lorsque vous relâchez la pédale, vous revenez à la vitesse programmée.

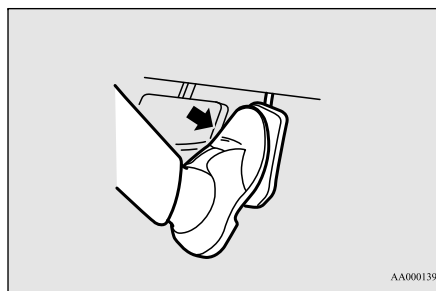

## REMARQUE

- Dans certaines conditions de conduite, la conduite à vitesse programmée peut être désactivée. Si cela se produit, reportez-vous à la section «Activation», page 5-98, et répétez la procédure de réglage de la vitesse.

## Pour diminuer provisoirement votre vitesse

Appuyez sur la pédale de frein pour diminuer la vitesse. Pour revenir à la vitesse programmée précédemment, appuyez sur l'interrupteur «RES +» (restaurer +) (C).

Reportez-vous à la section «Reprise de la vitesse programmée», page 5-101.

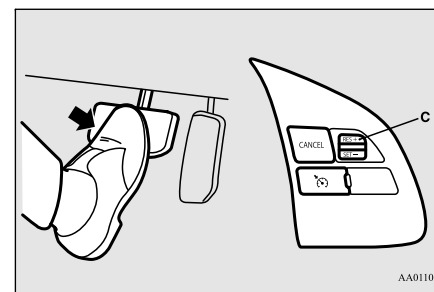

## Pour désactiver

N00518801650

La conduite à vitesse programmée peut être désactivée comme suit:

- Appuyez sur l'interrupteur «ON/OFF» (marche/arrêt) (A) du régulateur de vitesse (le régulateur de vitesse est alors désactivé.)

- Appuyez sur l'interrupteur «CANCEL» (annuler) (D).
- Appuyez sur la pédale de frein.

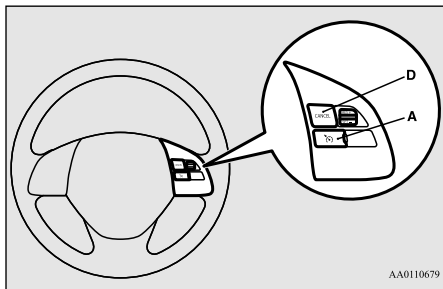

AA0110679

La conduite à vitesse programmée se désactive automatiquement d'une des manières suivantes.

- Lorsque votre vitesse se réduit d'environ 15 km/h (10 mi/h) ou plus sous la vitesse programmée en raison d'une montée, etc.
- Lorsque votre vitesse descend jusqu'à atteindre environ 30 km/h (20 mi/h) ou moins.
- Quand le système de contrôle de stabilité actif (ASC) commence à fonctionner. Reportez-vous à la section «Système de contrôle de stabilité actif (ASC)», page 5-94.

### ⚠ AVERTISSEMENT

- Bien que la conduite à vitesse programmée est désactivée lorsque vous sélectionnez la position «N» (point mort), ne placez jamais le levier sélecteur en position «N» (point mort) en conduisant. Cela pourrait provoquer un grave accident étant donné que le frein moteur serait inopérant.

De plus, la conduite à vitesse programmée peut être désactivée comme suit:

- Quand le régime moteur augmente et approche de la zone rouge du compte-tours (la partie rouge du cadran du compte-tours).

### ⚠ ATTENTION

- Quand la conduite à vitesse programmée se désactive automatiquement dans n'importe quelle situation autre que celles décrites ci-dessus, il se peut que le système soit défectueux. Appuyez sur l'interrupteur «ON/OFF» (marche/arrêt) du régulateur de vitesse pour le désactiver et faites vérifier votre véhicule par un concessionnaire agréé Mitsubishi Motors ou l'atelier de réparation de votre choix.

## Reprise de la vitesse programmée

N00518901387

Si la conduite à vitesse programmée se désactive suite à une des conditions décrites dans la section «Pour désactiver», page 5-100, vous pouvez reprendre la vitesse programmée auparavant en appuyant sur l'interrupteur «RES +» (restaurer+) (C) vers le haut lorsque vous conduisez à une vitesse supérieure ou égale à environ 30 km/h (20 mi/h). Le témoin «SET» apparaît sur l'écran d'information de l'affichage multi-information.

5

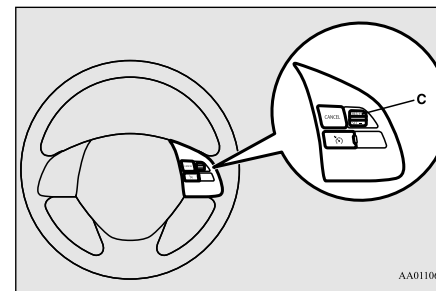

AA0110637



Si l'une des circonstances suivantes se présente, vous ne pourrez toutefois pas restaurer la vitesse préalablement programmée à l'aide

## Système de régulation de vitesse adaptatif (ACC) (le cas échéant)

de l'interrupteur. Vous devrez alors reprendre la procédure de réglage de la vitesse:

- Appuyez sur l'interrupteur «ON/OFF» (marche/arrêt) du régulateur de vitesse.
- Le commutateur d'allumage est en position «OFF» (arrêt) ou le mode de fonctionnement est sur OFF (arrêt).
- Le témoin s'éteint.

5

### Système de régulation de vitesse adaptatif (ACC) (le cas échéant)

N00576800064

Le système de régulation de vitesse adaptatif (ACC) permet de maintenir une vitesse programmée sans avoir à utiliser la pédale d'accélérateur. À l'aide d'un capteur (A), le système mesure également la vitesse relative et la distance qui vous sépare du véhicule qui vous précède. Il maintient ainsi une distance de sécurité définie entre votre véhicule et celui qui vous précède en décélérant automatiquement lorsque les deux véhicules sont trop proches.

La vitesse de croisière programmée peut être réglée entre 30 et 180 km/h (20 et 110 mi/h). La distance peut être sélectionnée parmi quatre niveaux différents.

Si le véhicule qui vous précède ralentit, le système ACC applique automatiquement un

freinage léger afin de maintenir la distance de sécurité. Si le véhicule qui vous précède accélère, le système ACC fait automatiquement accélérer votre véhicule jusqu'à la vitesse programmée. Si votre véhicule s'approche trop près de celui qui le précède, un avertisseur sonore retentit et un avertissement apparaît sur l'affichage multi-information. Quand le système ACC ne détecte aucun véhicule devant vous, la vitesse programmée est maintenue.

Vous pouvez également sélectionner le mode régulateur de vitesse classique sans contrôle de la distance.

Les feux de freinage s'allument pendant le freinage automatique.

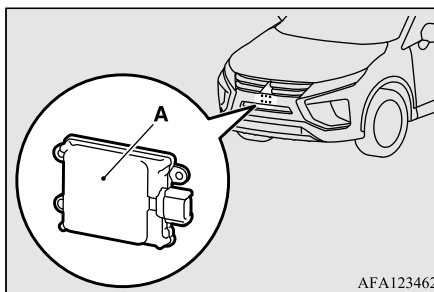

AFA123462

### AVERTISSEMENT

- Avant d'utiliser le système de régulation de vitesse adaptatif, veuillez lire l'intégralité du contenu de cette section afin de bien comprendre les limitations du système. Le non-respect de ces instructions peut être la cause d'accidents.
- Ne vous fiez jamais uniquement au système de régulation de vitesse adaptatif (ACC). Il ne s'agit ni d'un système d'évitement de collision, ni d'un système de conduite automatique. Il est conçu pour appliquer uniquement un freinage léger et ne doit, en aucun cas, remplacer une conduite prudente et responsable. Tenez-vous toujours prêt à freiner vous-même.

## Système de régulation de vitesse adaptatif (ACC) (le cas échéant)

### Interrupteur du régulateur de vitesse

N00577000047

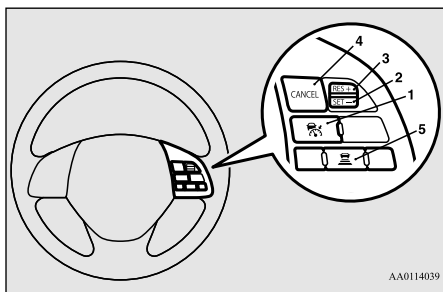

AA0114039

#### 1- Interrupteur ACC ON/OFF (marche/arrêt ACC)

Cet interrupteur vous permet d'activer ou de désactiver le système de régulation de vitesse adaptatif.

#### 2- Interrupteur «SET -» (régler -)

Cet interrupteur vous permet de programmer la vitesse de votre choix ou de réduire la vitesse programmée.

#### 3- Interrupteur «RES +» (restaurer +)

Cet interrupteur permet de restaurer le régulateur de vitesse après avoir annulé le système ACC ou le régulateur de vitesse classique.

Il permet également d'augmenter la vitesse programmée.

#### 4- Interrupteur «CANCEL» (annuler)

Cet interrupteur permet d'annuler la fonction de régulation du système ACC ou du régulateur de vitesse.

#### 5- Interrupteur de distance ACC

Cet interrupteur permet de régler ou de modifier la distance de sécurité entre votre véhicule et celui qui vous précède.

### REMARQUE

- Actionnez correctement les différents interrupteurs, l'un après l'autre. Il se peut que le système ACC soit désactivé ou que sa fonction de régulation soit annulée si plusieurs interrupteurs sont actionnés en même temps.

### Témoins ACC

N00577100048

Lorsque le système de régulation de vitesse adaptatif (ACC) est activé, des témoins du système ACC apparaissent sur l'affichage multi-information.

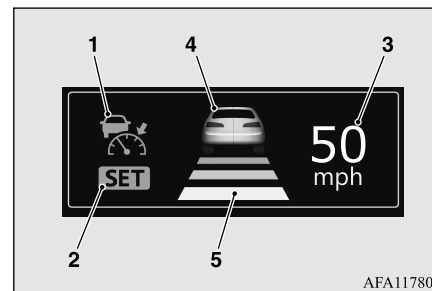

AFA117803

5

#### 1- Témoin ACC:

Indique que le système ACC est mis en marche.

#### 2- Témoin d'état du régulateur:

Indique que le système ACC est activé. Deux types d'indication: «SET» (régler) et «HOLD» (maintenir) (état de maintien du véhicule à l'arrêt)

#### 3- Témoin de vitesse définie:

Indique la vitesse définie. Si aucune vitesse n'est définie, «---» s'affiche.

## Système de régulation de vitesse adaptatif (ACC) (le cas échéant)



### 4- Témoin de véhicule qui précède:







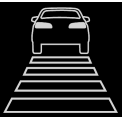

Indique quand le système ACC détecte un véhicule devant vous.

Si un véhicule est détecté à l'avant alors que le système ACC est activé, le témoin actif de détection d'un véhicule circulant devant indiqué sur l'illustration ci-dessous s'allume.

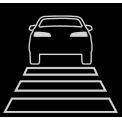
Si un véhicule est détecté à l'avant alors que le système ACC n'est pas activé ou qu'il est annulé, le témoin veille de détection d'un véhicule circulant devant s'allume.

5

Affichage	État	
	Veille	Actif
Véhicule qui précède détecté		

État	État	
	Veille	Actif
		
		
		
		

### 5-Témoin de distance de sécurité:

Indique la distance de sécurité.

Deux états possibles: «veille» et «actif».

Si un véhicule est détecté à l'avant alors que le système ACC est activé, le témoin actif de distance de sécurité indiqué sur l'illustration ci-dessous s'allume.

Si un véhicule est détecté à l'avant alors que le système ACC n'est pas activé ou est annulé, le témoin veille de distance de sécurité s'allume.

5-104 Fonctions et commandes

## Utilisation du système de régulation de vitesse adaptatif

N0057720065

### Pour mettre en marche le système ACC

Quand le commutateur d'allumage est positionné sur «ON» (marche) ou que le mode de fonctionnement «ON» (marche) est sélectionné, appuyez sur l'interrupteur «ACC ON/OFF» (marche/arrêt ACC).

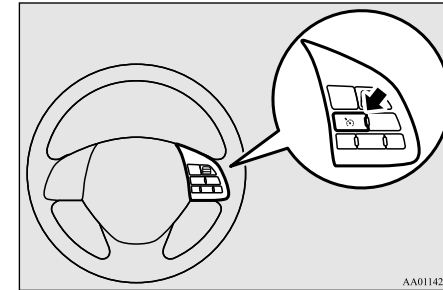

AA0114273

Les témoins ACC apparaissent sur l'affichage multi-information.



## Système de régulation de vitesse adaptatif (ACC) (le cas échéant)

**REMARQUE**

- Chaque fois que le commutateur d'allumage est positionné sur «OFF» (arrêt) ou que le mode de fonctionnement «OFF» (arrêt) est sélectionné, le système ACC est désactivé.

**Pour arrêter le système ACC**

Appuyez sur l'interrupteur ACC ON/OFF (marche/arrêt ACC) pour arrêter le système ACC.

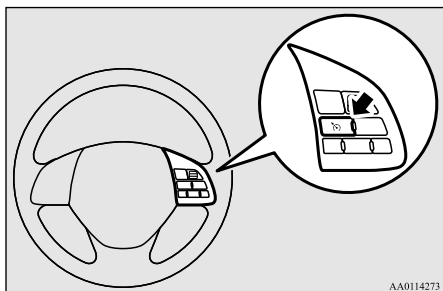

AA0114273

**REMARQUE**

- Vous pouvez arrêter le système ACC même s'il est actif.
- Chaque fois que le mode de fonctionnement est réglé sur «OFF» (arrêt), le système ACC est arrêté et la vitesse programmée est effacée.

**Pour activer la régulation ACC**

Lorsque le système ACC est en marche, appuyez sur l'interrupteur «SET -» (régler -) pendant la conduite, maintenez-le enfoncé et relâchez-le lorsque le véhicule atteint la vitesse souhaitée. Le système ACC s'active et lance la régulation de vitesse afin de maintenir la vitesse programmée.

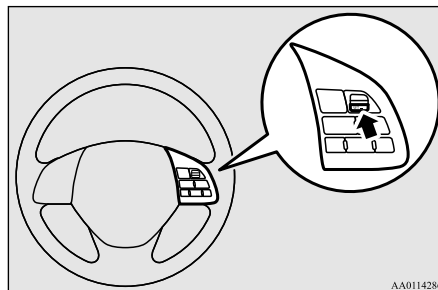

AA0114286

Le témoin de réglage s'allume, la vitesse programmée est indiquée et le témoin de distance de sécurité passe en mode actif.



Lorsque le système ACC est activé (à l'état de veille), si vous appuyez sur l'interrupteur «SET -» (régler -) quand un véhicule est détecté à l'avant, que votre véhicule est à l'arrêt et que vous appuyez sur la pédale de

frein, «HOLD» (maintenir) apparaît et la vitesse du véhicule est réglée à 30 km/h (20 mi/h).



La vitesse peut être réglée sur une valeur approximative comprise entre 30 et 180 km/h (20 et 110 mi/h).

**5**

Lorsque le système détecte un véhicule qui vous précède et que la vitesse de votre véhicule est comprise entre 0 et 30 km/h (0 et 20 mi/h) approximativement, vous pouvez activer le système ACC. Dans ce cas, la vitesse sera programmée sur 30 km/h (20 mi/h).

Autrement, le système ACC ne peut pas être activé lorsque votre véhicule circule à une vitesse inférieure à 30 km/h (20 mi/h) ou supérieure à 180 km/h (110 mi/h).

**REMARQUE**

- Le système ACC ne s'active pas dans les conditions suivantes:
  - Quand la vitesse de votre véhicule est supérieure à 180 km/h (110 mi/h).
  - Quand la vitesse de votre véhicule est comprise entre 0 et 30 km/h (0 et 20 mi/h) environ, et le système ACC ne détecte aucun véhicule devant vous.
  - Lorsque le système ASC est en position «OFF» (arrêt).

## Système de régulation de vitesse adaptatif (ACC) (le cas échéant)

5

**REMARQUE**

- Lorsque le système ABS, ASC ou TCL est activé.
- Lorsque le levier sélecteur se trouve sur une position autre que «D» (conduite).
- Lorsque la pédale de frein est enfoncée (seulement pendant que le véhicule se déplace).
- Quand le frein de stationnement est appliqué.
- Quand le système ACC a jugé que les conditions de détection d'un véhicule précédant le vôtre étaient dégradées.
- Quand une anomalie a été détectée dans le système ACC.
- Quand la ceinture de sécurité du conducteur est déboutlée.
- Quand la porte du conducteur est ouverte.
- Quand le véhicule est arrêté sur une pente raide.

**Quand le système ACC ne détecte aucun véhicule dans la distance définie**

N00581300038

La vitesse de votre véhicule est maintenue sur la valeur que vous avez réglée, soit entre 30 km/h et 180 km/h (20 et 110 mi/h) environ.

**REMARQUE**

- Si la vitesse du véhicule dépasse la valeur déterminée dans une descente, le système freine automatiquement afin de maintenir la vitesse que vous avez réglée.

**Quand le système ACC détecte un véhicule dans la distance définie**

N00581400042

Le système ACC maintient la distance par rapport au véhicule qui le précède et freine automatiquement s'il juge que cela est nécessaire. La distance peut être sélectionnée parmi quatre niveaux différents.



Quand le véhicule qui vous précède s'arrête, le système ACC freine automatiquement pour arrêter votre véhicule.

Après l'arrêt du véhicule, le système ACC passe automatiquement à l'état de maintien du véhicule à l'arrêt. «HOLD» (maintenir) apparaît.

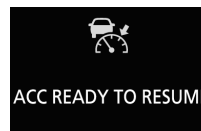

Lorsque le système ACC est à l'état de maintien du véhicule à l'arrêt, s'il est possible de reprendre le suivi du véhicule devant parce qu'il a commencé à avancer, «ACC READY TO RESUME» (ACC prêt à reprendre) apparaît sur l'écran d'information de l'affichage multi-information. Pour commencer à avancer, appuyez sur l'interrupteur «RES +» (restaurer +) ou sur la pédale d'accélérateur.

**AVERTISSEMENT**

- Ne sortez jamais de votre véhicule lorsque le système ACC est à l'état de maintien du véhicule à l'arrêt. Quand vous quittez le véhicule, appliquez le frein de stationnement du véhicule et déplacez le levier sélecteur en position «P» (stationnement).

**REMARQUE**

- Lorsque le système ACC est à l'état de maintien du véhicule à l'arrêt, les feux stop s'allument.
- Lorsque le système ACC est à l'état de maintien du véhicule à l'arrêt, le véhicule ne recommence pas à avancer tant que vous n'appuyez pas sur l'interrupteur «RES +» (restaurer +) ou sur la pédale d'accélérateur.



## Système de régulation de vitesse adaptatif (ACC) (le cas échéant)

**REMARQUE**

- Quand vous enfoncez la pédale de frein alors qu'un freinage automatique est appliqué, vous ressentez une sensation de fermeté. Il s'agit d'un phénomène normal. Appuyez davantage sur la pédale pour appliquer une force de freinage plus importante.
- Des bruits de fonctionnement peuvent se faire entendre durant le freinage automatique. Il s'agit d'un phénomène normal.
- Si vous actionnez le levier des clignotants tandis que le système ACC est actif, il est possible que le système fasse accélérer le véhicule pour vous aider à dépasser un véhicule devant vous.
- Si le véhicule devant commence à avancer dans un délai de 2 secondes après s'être arrêté, votre véhicule commence à avancer.

Quand le système ACC ne détecte plus aucun véhicule, l'avertisseur sonore retentit, le symbole du véhicule disparaît de l'affichage et votre véhicule accélère lentement jusqu'à atteindre la vitesse définie.

**AVERTISSEMENT**

- **Votre véhicule peut accélérer jusqu'à la vitesse programmée dans les cas suivants. Vous pouvez au besoin actionner les freins pour ralentir.**

**AVERTISSEMENT**

- **Quand votre véhicule ne suit plus celui qui se trouvait devant, par exemple à une sortie d'autoroute ou quand le véhicule devant change de voie.**

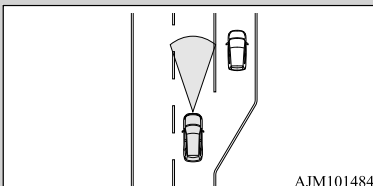

AJM101484

- **Dans un virage.**

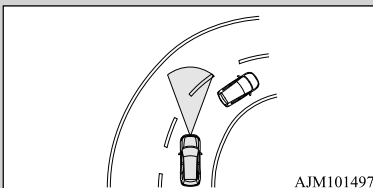

AJM101497

- **Quand le véhicule devant a changé de trajectoire ou de voie, si un véhicule à l'arrêt apparaît devant votre véhicule, le système ACC ne fera pas décélérer votre véhicule.**

**Alarme d'approche**

N00576900052

Lorsque le système ACC est activé, si votre véhicule s'approche trop près du véhicule qui le précède, vous en êtes averti au moyen d'un témoin sonore et de l'affichage d'un message.

Dans ce cas, freinez pour maintenir la distance appropriée entre les deux véhicules.

**BRAKE!****5****AVERTISSEMENT**

- **Lorsque le système ACC n'est pas utilisé, désactivez-le afin d'éviter toute activation inopinée.**
- **N'actionnez jamais le système ACC depuis l'extérieur du véhicule.**
- **Le système ACC ne ralentit pas votre véhicule et/ou n'émet aucune alarme d'approche dans les cas suivants.**
  - **Quand un objet autre qu'un véhicule (un piéton, par exemple) se trouve devant votre véhicule.**
  - **Quand un dysfonctionnement est détecté dans le système.**
- **Dans les cas suivants, le système ACC ne ralentit pas votre véhicule, mais l'alarme d'approche est émise.**
  - **Lorsque le véhicule qui vous précède est à l'arrêt ou il se déplace très lentement.**
  - **Lorsque votre système de freinage rencontre un problème, tel qu'une surchauffe.**

## Système de régulation de vitesse adaptatif (ACC) (le cas échéant)

5

**AVERTISSEMENT**

● Si le système ACC ne peut pas détecter correctement le véhicule qui se trouve devant, il se peut qu'il ne parvienne pas à maintenir la vitesse programmée ou la distance de sécurité et qu'il n'alerte pas le conducteur. Situations types:

- Quand un véhicule coupe votre trajectoire à distance rapprochée.
- Quand le véhicule qui vous précède n'est pas entièrement sur votre trajectoire.
- Quand le véhicule qui vous précède tire une remorque.
- Quand une moto ou un vélo se trouve devant vous.
- Quand le véhicule qui vous précède est un camion dont le chargement dépasse du plateau de chargement.
- Quand le véhicule qui vous précède est extrêmement bas ou sa garde au sol est extrêmement haute.
- Lorsque vous circulez sur une route vallonnée.
- Lorsque vous prenez un virage.
- Lorsque vous circulez sur une route cabossée ou dégradée.
- Quand vous passez dans un tunnel.
- Quand vous circulez dans des zones de construction.
- Quand l'arrière de votre véhicule est abaissé en raison du poids des passagers et des bagages.

**AVERTISSEMENT**

- Dans les 2 minutes après avoir commencé à conduire.
- Quand vous conduisez dans des sections de route courbes, y compris les entrées/sorties de route, ou vous roulez à côté d'une voie fermée pour cause de travaux ou zone similaire.

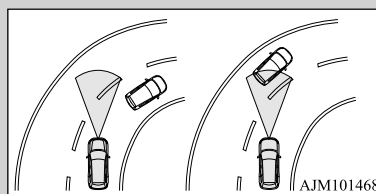

AJM101468

- Lorsque la surface du capteur est recouverte de saleté, de neige, de glace, etc.
- Lorsque le véhicule qui vous précède ou un véhicule venant en sens inverse projette de l'eau, de la neige ou de la saleté.
- Lorsque vous roulez sur une route sinueuse.

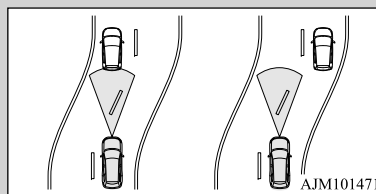

AJM101471

- N'utilisez jamais le système ACC dans les conditions suivantes:
  - Lorsque la circulation est dense.
  - Sur des routes sinueuses.

**AVERTISSEMENT**

- Sur des routes glissantes, comme des routes verglacées, couvertes de neige ou de boue.
- Dans des conditions météorologiques défavorables (pluie, neige, tempêtes de sable, etc.).
- Dans des pentes descendantes raides.
- Lorsque l'inclinaison de la route change fréquemment.
- Lorsque l'alarme d'approche retentit fréquemment.
- Quand votre véhicule est remorqué ou en remorque un autre.
- Lorsque votre véhicule se trouve sur un banc à rouleaux ou sur des rouleaux fous.
- Lorsque la pression de gonflage des pneus n'est pas adéquate.
- Lorsque le pneu de secours provisoire est utilisé.
- Lorsque le capteur radar et/ou la zone périphérique sont endommagés ou déformés.

**ATTENTION**

- Pour garantir un fonctionnement correct du système ACC:
  - Nettoyez toujours la surface du capteur radar.
  - Évitez les chocs sur le capteur radar ou la zone périphérique.

## Système de régulation de vitesse adaptatif (ACC) (le cas échéant)

**ATTENTION**

- N'apposez aucun autocollant sur le capteur radar ou la zone périphérique.
- N'appliquez pas de peinture sur le capteur radar.
- N'installez pas de protège-calandre.
- Ne modifiez pas le capteur radar ou la zone périphérique.
- Utilisez toujours des pneus de la même taille, du même type et de la même marque, sans différence d'usure importante.
- Ne modifiez pas la suspension du véhicule.

**Augmentation de la vitesse programmée**

N00581500043

Il existe deux moyens d'augmenter la vitesse programmée.

**En utilisant l'interrupteur «RES +» (restaurer +):**

Chaque fois que vous poussez l'interrupteur «RES +» (restaurer +) vers le haut alors que le système ACC est activé, la vitesse programmée augmente de 1,6 km/h (1 mi/h). Si vous maintenez l'interrupteur vers le haut, la vitesse programmée augmente par incréments de 8 km/h (5 mi/h).

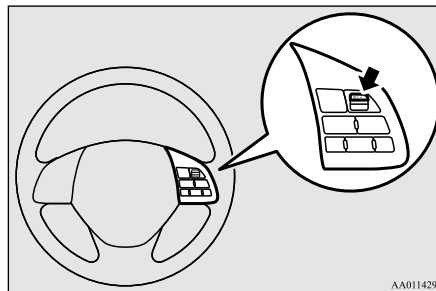

AA0114299

**REMARQUE**

- Après avoir modifié la vitesse programmée, un bref délai s'écoule avant que le véhicule ne commence à accélérer pour atteindre la nouvelle vitesse.
- La vitesse programmée peut être modifiée même pendant que votre véhicule est en train de suivre un véhicule à l'aide du système ACC. Toutefois, dans ce cas-là, bien que la vitesse programmée ait été augmentée, votre véhicule n'accélère pas.
- Lorsque le système ACC est à l'état de maintien du véhicule à l'arrêt, vous ne pouvez pas régler la vitesse du véhicule.

**En utilisant la pédale d'accélérateur:**

Si la pédale d'accélérateur est actionnée pendant la conduite alors que le système ACC est

actif, vous pouvez accélérer au-delà de la vitesse programmée.

Dès que le véhicule a atteint la vitesse souhaitée, poussez l'interrupteur «SET -» (régler -) vers le bas, relâchez-le, puis relâchez la pédale d'accélérateur. La nouvelle vitesse est alors programmée dans le système.

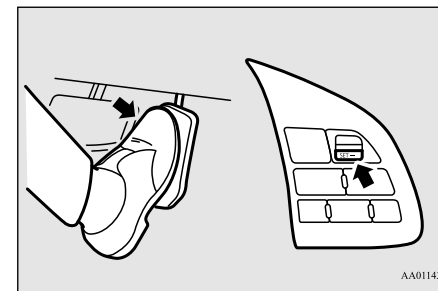
**5**

AA0114303

**AVERTISSEMENT**

- Les fonctions de commande de freinage ACC et d'alarme d'approche ne fonctionnent pas tant que la pédale d'accélérateur est enfoncée.

**REMARQUE**

- Le témoin de vitesse programmée de l'affichage multi-information affiche «---» quand la pédale d'accélérateur est enfoncée.

## Système de régulation de vitesse adaptatif (ACC) (le cas échéant)

5

### REMARQUE

- Si le bouton «SET -» (régler -) n'est pas enfoncé pendant que vous appuyez sur la pédale d'accélérateur, la vitesse du véhicule revient à la vitesse programmée, une fois la pédale d'accélérateur relâchée. Quand la pédale d'accélérateur est relâchée, il se peut que les fonctions de commande de freinage ACC et d'alarme d'approche ne soient pas immédiatement opérationnelles.

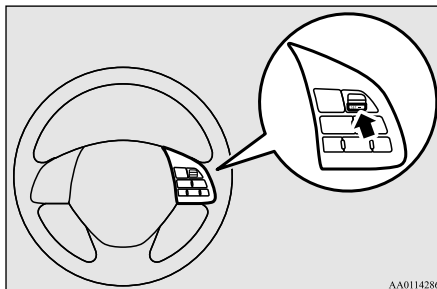

### Réduction de la vitesse programmée

N00581600044

Il existe deux moyens de réduire la vitesse programmée.

#### En utilisant l'interrupteur «SET -» (régler -):

Chaque fois que vous poussez l'interrupteur «SET -» (régler -) vers le bas alors que le système ACC est activé, la vitesse programmée diminue de 1,6 km/h (1 mi/h). Si vous maintenez l'interrupteur enfoncé vers le bas, la vitesse programmée diminue par incréments de 8 km/h (5 mi/h).

### REMARQUE

- Après avoir modifié la vitesse programmée, un bref délai s'écoule avant que le véhicule ne commence à ralentir.
- La vitesse programmée peut être modifiée même pendant que votre véhicule est en train de suivre un véhicule à l'aide du système ACC. Toutefois, dans ce cas-là, bien que la vitesse programmée ait été réduite, votre véhicule ne décélère pas.
- Lorsque le système ACC est à l'état de maintien du véhicule à l'arrêt, vous ne pouvez pas régler la vitesse du véhicule.

#### En utilisant la pédale de frein:

Quand vous enfoncez la pédale de frein alors que le système ACC est activé, la régulation ACC est annulée et la vitesse de votre véhicule diminue.

Au moment où le véhicule atteint la vitesse souhaitée, poussez l'interrupteur «SET -» (régler -) vers le bas et relâchez-le; la nouvelle vitesse est alors programmée dans le système.

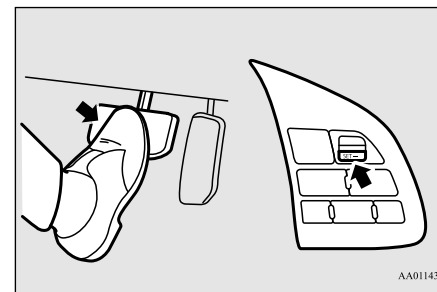

### REMARQUE

- La régulation ACC ne se réactive pas après avoir relâché la pédale de frein.

### Accélération provisoire du véhicule

N00582800030

Appuyez tout simplement sur la pédale d'accélérateur pour obtenir une accélération provisoire du véhicule. Relâchez la pédale pour refaire démarrer la régulation ACC.

## Système de régulation de vitesse adaptatif (ACC) (le cas échéant)

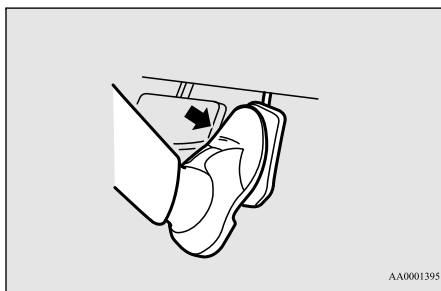

**⚠ AVERTISSEMENT**

- Les fonctions de commande de freinage ACC et d'alarme d'approche ne fonctionnent pas tant que la pédale d'accélérateur est enfoncée.

**📖 REMARQUE**

- La vitesse programmée apparaît sur l'affichage sous la forme «---» quand vous appuyez sur la pédale d'accélérateur. Cette indication reste affichée aussi longtemps que vous appuyez sur la pédale.
- Dans certaines conditions, il se peut que les fonctions de commande de freinage et d'alarme du système ACC ne soient pas immédiatement opérationnelles après le relâchement de la pédale d'accélérateur.

### Annulation de la régulation ACC

N00581700074

Il existe deux manières d'annuler la régulation ACC.

- En appuyant sur l'interrupteur «CANCEL» (annuler).
- En enfonçant la pédale de frein.

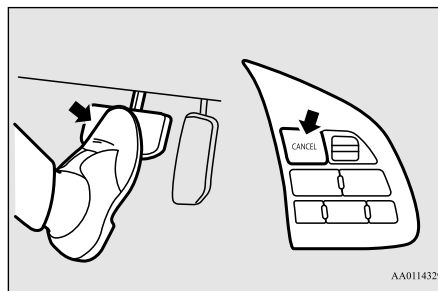

### 📖 REMARQUE

- Vous pouvez également annuler la régulation ACC en appuyant sur l'interrupteur ACC ON/OFF (marche/arrêt ACC). Si vous appuyez sur cet interrupteur alors que le système ACC est en marche, ce dernier se désactive.

### 📖 REMARQUE

- Si vous appuyez sur l'interrupteur «CANCEL» (annuler) ou «ACC ON/OFF» (marche/arrêt ACC) pour annuler l'état de maintien du véhicule à l'arrêt, le véhicule commence à avancer.

Quand le système ACC est annulé, le témoin «SET» (régler) s'éteint et le témoin de distance de sécurité suivant passe en affichage veille. Le témoin de détection d'un véhicule circulant devant passe également à l'affichage veille lorsqu'un véhicule est détecté devant vous.

5



## Système de régulation de vitesse adaptatif (ACC) (le cas échéant)

Quand l'une des situations ci-dessous se présente, la régulation ACC est automatiquement annulée, un avertisseur sonore se fait entendre et un message apparaît sur l'écran d'information de l'affichage multi-information.

**5**

Si le système ACC est à l'état de maintien du véhicule à l'arrêt, il est aussi automatiquement annulé et le frein de stationnement électrique fonctionne.

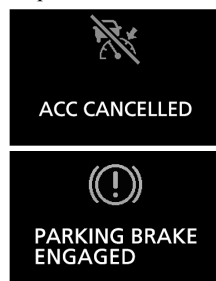

- Quand le système ASC est désactivé.
- Quand le système ABS, ASC ou TCL est activé.
- Quand le levier sélecteur se trouve sur une position autre que «D» (conduite).
- Quand le frein de stationnement est appliqué.
- Quand la ceinture de sécurité du conducteur est déboutée.
- Quand la porte du conducteur est ouverte.

- Quand le système ACC ne détecte plus aucun véhicule devant et qu'il est à l'état de maintien du véhicule à l'arrêt.
- Lorsque le véhicule est à l'état de maintien du véhicule à l'arrêt pendant au moins 10 minutes.
- Quand le système détecte que le véhicule se déplace sur une pente lorsque le véhicule est à l'état de maintien du véhicule à l'arrêt.

Si le système ACC estime que l'état de maintien du véhicule à l'arrêt ne peut plus être maintenu sur une pente raide après que vous arrêtez votre véhicule quand le véhicule devant s'arrête, l'état de maintien du véhicule à l'arrêt est annulé et un avertissement apparaît sur l'écran d'information de l'affichage multi-information.

Appuyez sur la pédale de frein.

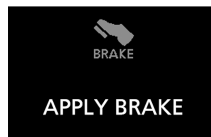

Si l'efficacité de détection du système ACC a diminué, comme dans les situations suivantes, ou si le système ACC estime qu'il peut ne pas fonctionner temporairement, le fonctionnement du système ACC est automatiquement annulé, puis un avertisseur sonore

retentit et un message apparaît pour en informer le conducteur.

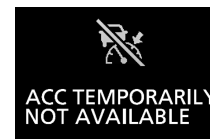

Cela peut se produire dans les cas suivants:

- Le système de freinage surchauffé à cause de l'action continue du contrôle de freinage ou d'une longue descente.



Cela peut se produire dans les cas suivants:

- Conditions météorologiques défavorables (pluie, neige, tempêtes de sable, etc.).
- Des corps étrangers, tels que de la saleté, de la neige ou de la glace, collent à la surface du capteur.
- Le véhicule qui vous précède ou un véhicule venant en sens inverse projeté de l'eau, de la neige ou de la saleté.
- Vous roulez sur une route peu fréquentée avec quelques véhicules et obstacles devant vous.

## Système de régulation de vitesse adaptatif (ACC) (le cas échéant)

Si le message reste affiché sur l'écran, il est possible que le système ACC présente un dysfonctionnement. Contactez un concessionnaire agréé Mitsubishi Motors.

Quand le système ACC détecte une anomalie, il se désactive, un avertisseur sonore se fait entendre et un message apparaît sur l'affichage multi-information.

Si le message reste affiché après avoir sélectionné le mode de fonctionnement «OFF» (arrêt), puis «ON» (marche) de nouveau, contactez votre concessionnaire agréé Mitsubishi Motors.



## Réactivation de la régulation

N00581800062

Après avoir annulé la régulation ACC, avec le système ACC activé, vous pouvez rétablir la régulation ACC en appuyant sur l'interrupteur «RES +» (restaurer +) puis en le relâchant.

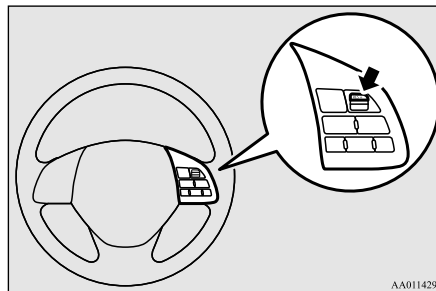

Lorsque le système ACC est à l'état de maintien du véhicule à l'arrêt, s'il est possible de reprendre le suivi du véhicule devant parce qu'il a commencé à avancer, «ACC READY TO RESUME» (ACC prêt à reprendre) apparaît sur le compteur. Pour commencer à avancer, poussez l'interrupteur «RES +» (restaurer +) vers le haut ou appuyez sur la pédale d'accélérateur.



## REMARQUE

- Le système ACC ne peut pas être rétabli dans les conditions suivantes.
  - Quand la vitesse de votre véhicule est supérieure à 180 km/h (110 mi/h).

## REMARQUE

- Quand la vitesse de votre véhicule est comprise entre 0 et 30 km/h (0 et 20 mi/h) environ, et le système ACC ne détecte aucun véhicule devant vous.
- Quand le système ASC est en position «OFF» (arrêt).
- Quand le système ABS, ASC ou TCL est activé.
- Quand le levier sélecteur se trouve sur une position autre que «D» (conduite).
- Quand la pédale de frein est enfoncée.
- Quand le frein de stationnement est appliqué.
- Quand le système ACC a jugé que les conditions de détection d'un véhicule précédant le vôtre étaient dégradées.
- Quand une anomalie a été détectée dans le système ACC.
- Si appuyez sur la pédale de frein, le véhicule ne recommence pas à se déplacer même si vous actionnez les interrupteurs.

5

## Modification de la distance de sécurité

N00581900047

Chaque fois que vous enfoncez l'interrupteur de réglage de la distance de sécurité ACC, la distance de sécurité définie change dans l'ordre. Même lorsque le système ACC a été désactivé ou lorsque vous avez sélectionné le mode de fonctionnement OFF (arrêt), le sys-

## Système de régulation de vitesse adaptatif (ACC) (le cas échéant)

tème mémorise le dernier réglage de la distance de sécurité sélectionnée.

5

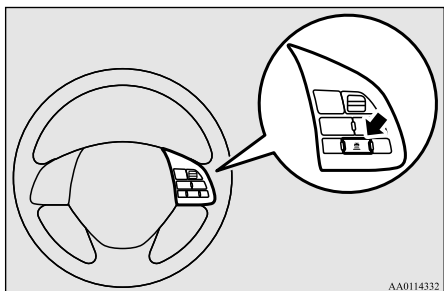

**REMARQUE**

- La distance réelle dépend de la vitesse de votre véhicule et de celui qui vous précède. La distance devient plus longue quand la vitesse des véhicules augmente.

Le témoin de distance de sécurité indique le niveau de distance:

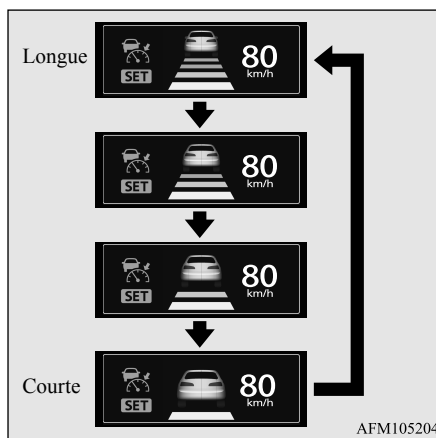

### Activation du régulateur de vitesse classique

Appuyez sur l'interrupteur ACC ON/OFF (marche/arrêt ACC) lorsque le mode de fonctionnement est en position «ON» (marche). Un avertisseur sonore se fait entendre et le témoin suivant apparaît sur l'affichage multi-information.



Le régulateur de vitesse classique s'arrête quand le commutateur d'allumage ou le mode

de fonctionnement est en position «OFF» (arrêt).

Pour plus d'informations sur l'utilisation du régulateur de vitesse, reportez-vous à la section «Régulateur de vitesse», page 5-97.

**REMARQUE**

- Le régulateur de vitesse classique n'émet aucun son, n'affiche pas l'alarme d'approche, n'ajuste pas la vitesse du véhicule, et ne contrôle pas la distance entre votre véhicule et celui qui vous précède.

### Informations générales

FCC ID: OAYARS4A (pour les véhicules vendus aux États-Unis)  
 IC: 4135A-ARS4A (pour les véhicules vendus au Canada)

Le présent appareil est conforme à la partie 15 des règles de la FCC et CNR d'Industrie Canada applicables aux appareils radio exempts de licence.

Son fonctionnement est soumis aux deux conditions suivantes.

- Ce dispositif ne doit pas provoquer des interférences nuisibles.



## Systeme de prevention des collisions frontales (FCM) (le cas échéant)

- Ce dispositif doit accepter toute interférence reçue, y compris les interférences pouvant provoquer un fonctionnement non souhaité.

### ATTENTION

- Tout changement ou toute modification effectués par l'utilisateur et dont la conformité n'est pas expressément approuvée par l'organisme responsable de sa conformité peut entraîner l'annulation de droit de cet utilisateur de se servir de l'équipement.

### Systeme de prevention des collisions frontales (FCM) (le cas échéant)

N00577300079

Le système de prévention des collisions frontales (FCM) est conçu pour réduire les risques de collision avec un véhicule ou un piéton situé devant votre véhicule. Le système FCM utilise un capteur (A) pour déterminer la distance et la vitesse relative par rapport à un véhicule ou à un piéton qui se trouve devant. Le système FCM n'est en aucun cas un système d'évitement de collision ou un système de conduite automatique. Quand votre véhicule s'approche trop près d'un autre ou d'un piéton situé tout droit sur sa trajectoire et le système FCM estime qu'il

y a un risque de collision, le système émet des avertissements sonores et visuels.

Quand le système FCM juge la collision imminente avec le véhicule ou le piéton, il applique automatiquement un freinage modéré afin de vous avertir de freiner immédiatement.

Quand le système FCM estime que la probabilité d'éviter la collision avec le véhicule ou le piéton droit devant est infime, il applique un freinage d'urgence afin de réduire la gravité de l'impact et, si possible, d'éviter la collision.

Les feux de freinage s'allument pendant le freinage automatique.

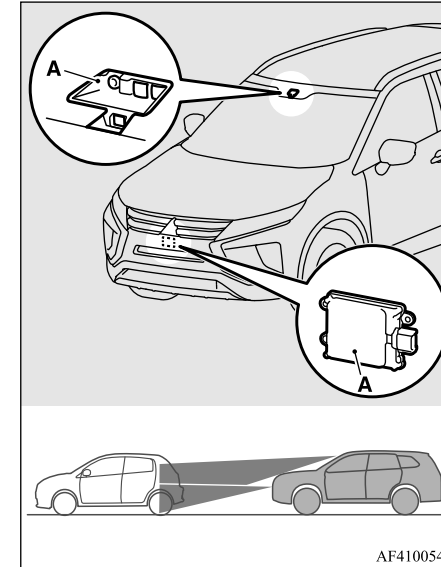

### AVERTISSEMENT

- Avant d'utiliser le système FCM, veuillez lire l'intégralité de cette section afin de parfaitement comprendre les limitations du système. Le non-respect de ces instructions peut être la cause d'accidents.

## Système de prévention des collisions frontales (FCM) (le cas échéant)

**AVERTISSEMENT**

● Le système FCM est conçu pour éviter certaines collisions frontales ou réduire la vitesse de l'impact lorsque de telles collisions se produisent. Il ne doit, en aucun cas, remplacer une conduite prudente et responsable. Dans certaines conditions, il se peut que le système ne fonctionne pas ou ne détecte pas correctement un véhicule ou un piéton situé devant. Si votre véhicule s'approche trop près d'un autre véhicule ou d'un piéton, prenez toutes les mesures nécessaires pour éviter la collision (freinage ou coup de volant), que le système FCM soit activé ou désactivé. Ne comptez jamais sur le système FCM pour éviter une collision.

● N'essayez jamais de tester le fonctionnement du système FCM. Vous pourriez provoquer un accident et ainsi provoquer des blessures graves, voire mortelles.

5

**Fonction d'avertissement de collision frontale**

N00577400054

Si le système estime qu'il existe un risque de collision avec un véhicule ou un piéton situé devant, cette fonction vous en avertit au moyen d'alarmes sonores et visuelles.

Quand cette fonction est activée, un avertisseur sonore retentit et, au même moment, le message «BRAKE» (frein) apparaît sur l'écran d'informations de l'affichage multi-information.

Le système FCM se tient également prêt à fournir une réponse de freinage rapide et une force de freinage plus importante lorsque vous freinez.

BRAKE!

La fonction d'avertissement de collision frontale fonctionne aux vitesses suivantes:

- Pour un autre véhicule: 15 à 180 km/h (10 à 112 mi/h) environ.
- Pour un piéton: 7 à 65 km/h (5 à 40 mi/h) environ.

**Fonction de freinage FCM**

N00577700086

Quand le système FCM estime que la collision avec le véhicule ou le piéton situé devant est imminente, le système FCM applique automatiquement un freinage modéré afin d'avertir le conducteur qu'il doit freiner immédiatement.

Si le système FCM estime que la probabilité d'éviter la collision est infime, il applique automatiquement un freinage d'urgence afin de réduire la gravité de l'impact et, si possible, d'éviter la collision.

Quand le système FCM applique un freinage d'urgence, un avertisseur sonore retentit et l'avertissement «BRAKE!» (frein) apparaît sur l'écran d'information de l'affichage multi-information.

Une fois le système FCM activé, le message suivant apparaît sur l'écran d'information de l'affichage multi-information.



FCM BRAKE  
ACTIVATED

## Système de prévention des collisions frontales (FCM) (le cas échéant)

La fonction de freinage du système FCM fonctionne quand le véhicule avance aux vitesses suivantes:

- Pour un autre véhicule: 5 à 180 km/h (3 à 112 mi/h) environ.
- Pour un piéton: 5 à 65 km/h (3 à 40 mi/h) environ.

**AVERTISSEMENT**

- Si le système ASC est désactivé, la fonction de freinage FCM n'est pas opérationnelle. Reportez-vous à la section «Système de contrôle de stabilité actif», page 5-94.
- Si la pédale de freinage n'est pas enfoncée dans les 2 secondes qui suivent l'arrêt de votre véhicule par le système FCM, un avertisseur sonore retentit et les freins actionnés par le système FCM sont automatiquement relâchés. Appuyez sur les freins comme il se doit pour maintenir votre véhicule immobile.
- Dans certaines situations, le système FCM ne s'active pas et ne fournit aucun avertissement ni aucun freinage. Voici quelques situations types:
  - Quand le levier sélecteur est en position «P» (STATIONNEMENT) ou «R» (MARCHE ARRIÈRE).
  - Quand un objet autre qu'un véhicule ou un piéton est devant.
  - Quand un problème a été détecté dans le système FCM.

**AVERTISSEMENT**

- Quand un véhicule ou un piéton traverse soudainement devant votre véhicule.
- Suivant la situation, il est possible que le système FCM ne détecte pas la présence d'une moto, d'une bicyclette ou d'un mur. Le système FCM n'a pas été conçu pour détecter ces objets.
- Il se peut que la fonction d'avertissement de collision frontale (FCM) et/ou la fonction de freinage FCM ne s'activent pas dans certaines situations. Voici quelques situations types:
  - Quand un véhicule apparaît brusquement devant votre véhicule.
  - Quand un véhicule coupe votre trajectoire à distance rapprochée.
  - Quand le véhicule qui vous précède n'est pas entièrement sur votre trajectoire.
  - Quand votre véhicule change de voie et il s'approche immédiatement derrière le véhicule qui le précède.
  - Quand le véhicule qui vous précède tire une remorque.
  - Quand le véhicule qui vous précède est un camion dont le chargement dépasse du plateau de chargement.
  - Quand le véhicule qui vous précède est extrêmement bas ou sa garde au sol est extrêmement haute.
  - Quand le véhicule qui vous précède est extrêmement sale.
  - Quand le véhicule qui vous précède est couvert de neige.

**AVERTISSEMENT**

- Quand le véhicule qui vous précède possède une grande surface de verre.
- Quand le véhicule qui vous précède n'a pas de réflecteur (de lumière) ou la position du réflecteur est basse.
- Quand le véhicule qui vous précède est un transporteur d'automobiles ou un véhicule de forme similaire.
- Quand vous accélérez ou décélérez rapidement.
- Quand vous conduisez sur une route glissante couverte d'eau de pluie, de neige, de verglas, etc.
- Quand la route empruntée est très vallonnée (alternance de côtes et de descentes abruptes).
- Lorsque vous prenez un virage.
- Lorsque vous circulez sur une route cabossée ou dégradée.
- Lorsque vous conduisez dans des zones sombres, comme dans un tunnel, ou la nuit.
- Lorsque le système détecte que les actions du conducteur telles que les mouvements du volant, l'accélération, le freinage ou le passage des vitesses sont en fait des mesures d'évitement de collision.
- Lorsque l'arrière de votre véhicule est abaissé en raison du poids des passagers et des bagages.
- Jusqu'à plusieurs secondes après avoir commencé à conduire.

## Système de prévention des collisions frontales (FCM) (le cas échéant)

5

**AVERTISSEMENT**

- Lorsque les conditions météorologiques sont défavorables (pluie, neige, brouillard ou tempête de sable).
- Lorsque la partie du pare-brise comportant le capteur est couverte de saleté, de gouttes de pluie, de neige et de glace, etc.
- Lorsque le véhicule qui vous précède ou un véhicule venant en sens inverse projette de l'eau, de la neige ou de la saleté.
- Lorsque vous utilisez un lave-glace de pare-brise.
- Si les essuie-glace du pare-brise ne sont pas des pièces d'origine Mitsubishi Motors ou équivalentes.
- Lorsque le capteur devient extrêmement chaud ou froid.
- Si la batterie est faible ou épuisée.
- Quand le capteur est affecté par une lumière forte, comme les rayons directs du soleil ou les phares d'un véhicule qui vous croise.
- Le système FCM peut ne pas détecter un piéton dans certaines situations. Voici quelques situations types:
  - Si la taille du piéton est inférieure à environ 1 m (3,2 pieds) ou supérieure à environ 2 m (6,5 pieds).
  - Si le piéton porte des vêtements lâches.
  - Si une partie du corps du piéton est cachée, comme par exemple s'il transporte un parapluie, un grand sac, etc.

**AVERTISSEMENT**

- Si le piéton se penche en avant, s'assied ou s'allonge sur la route.
- Si le piéton pousse/tire quelque chose, comme une poussette, une bicyclette ou une chaise roulante.
- Quand des piétons sont en groupe.
- Quand le vêtement du piéton semble être presque de la même couleur ou luminosité que ses alentours.
- Si le piéton se trouve très près d'un objet, comme un autre véhicule.
- Si le piéton se trouve dans une zone sombre, comme la nuit ou dans un tunnel.
- Quand le piéton marche rapidement ou court.
- Quand le piéton s'avance soudainement devant le véhicule.
- Quand la position du piéton est proche du bord du véhicule.
- Lorsque le système interprète les actions du conducteur (telles que des mouvements de volant ou une accélération) comme étant des mesures d'évitement de collision, les fonctions d'alarme et de commande du système FCM peuvent être neutralisées.
- Il arrive que le système FCM s'active, alors que le risque de collision est faible, voire inexistant. Voici quelques exemples:
  - Lors du dépassement d'un véhicule.
  - Dans un virage.

**AVERTISSEMENT**

- Lorsqu'un objet sur le bord de la route (B) réfléchit le signal du capteur radar, comme un panneau de signalisation.

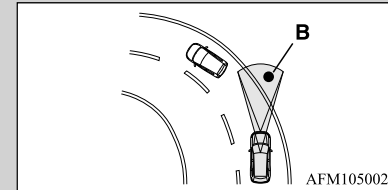

- Lorsque vous approchez d'une barrière, d'un passage à niveau, d'un passage souterrain, d'un pont étroit, du couvercle d'une bouche d'égout ou d'un dos d'âne.
- Sous un pont ou une passerelle.
- Dans un tunnel étroit.
- Dans une structure de parking.
- En approchant d'une pente très abrupte.
- En essayant d'arrêter votre véhicule très près d'un véhicule ou d'un objet devant.
- En passant très près d'un véhicule, d'un piéton ou d'un objet.

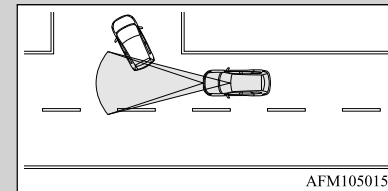

## Système de prévention des collisions frontales (FCM) (le cas échéant)

**⚠ AVERTISSEMENT**

- Quand un véhicule dans la voie parallèle se trouve positionné directement devant votre véhicule à cause d'une route en lacets.

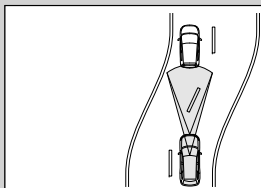

AFM105028

- En traversant une zone où des objets pourraient toucher le véhicule, comme de l'herbe épaisse, des branches ou une bannière.
- Quand des motifs sur la route pourraient être interprétés à tort comme étant un véhicule ou un piéton.
- Quand un véhicule traverse votre trajectoire dans la plage de détection du capteur.
- Quand un véhicule venant en sens inverse est placé directement devant votre véhicule sur une route en virage.
- Quand le système FCM détecte un objet long transporté sur votre véhicule, comme des skis ou une galerie de toit.
- Quand vous conduisez dans du brouillard, de la vapeur, de la fumée ou de la poussière.
- Le système FCM doit être désactivé dans les situations suivantes:

**⚠ AVERTISSEMENT**

- Quand vous utilisez une station de lavage automatique.
- Quand la pression de gonflage des pneus n'est pas adéquate.
- Quand le pneu de secours provisoire est utilisé.
- Quand votre véhicule est remorqué ou en remorque un autre.
- Quand votre véhicule est transporté sur un camion.
- Lorsque votre véhicule se trouve sur un banc à rouleaux ou sur des rouleaux fous.
- Si le pare-brise sur le capteur ou entourant le capteur est fissuré ou égratigné.

**📖 REMARQUE**

- Quand vous enfoncez la pédale de freinage alors qu'un freinage automatique est appliqué, vous ressentez une sensation de fermeté. Il s'agit d'un phénomène normal. Appuyez davantage sur la pédale pour appliquer une force de freinage plus importante.
- Des bruits de fonctionnement peuvent se faire entendre durant le freinage automatique. Il s'agit d'un phénomène normal.

**Interrupteur FCM ON/OFF (marche/arrêt)**

N00577800074

Cet interrupteur permet d'activer ou de désactiver le système FCM, et aussi de sélectionner la distance de déclenchement de la fonction d'avertissement de collision frontale.

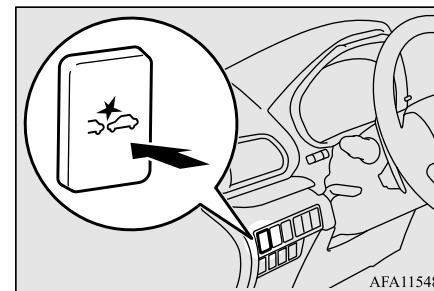
**5**

AFA115489

## Système de prévention des collisions frontales (FCM) (le cas échéant)

### Pour activer/désactiver le système FCM

Chaque fois que le commutateur d'allumage est tourné en position «ON» (marche) ou le mode de fonctionnement est placé sur ON (marche), le système FCM est automatiquement activé.

5

Pour désactiver le système FCM, appuyez sur l'interrupteur ON/OFF (activé/désactivé) du système FCM et maintenez-le enfoncé. Le message suivant apparaît sur l'écran d'information de l'affichage multi-information et le témoin  s'allume dans le groupe d'instruments.

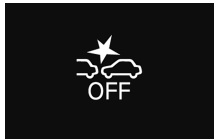

Pour réactiver le système FCM, appuyez sur l'interrupteur ON/OFF (activé/désactivé) du système FCM. Le témoin  s'éteint sur le groupe d'instruments, et un mode de distance actuelle pour l'avertissement de collision frontale apparaît sur l'écran d'information de l'affichage multi-information.



### Pour modifier la distance de la fonction d'avertissement de collision frontale

Trois niveaux peuvent être sélectionnés pour la distance de déclenchement des avertissements de collision frontale: FAR (loin), MIDDLE (moyen) ou NEAR (près).

Pour changer de mode de distance, appuyez sur l'interrupteur ON/OFF (marche/arrêt) du système FCM. Le mode de distance change chaque fois que vous appuyez sur l'interrupteur. Le mode de distance sélectionné apparaît sur l'écran d'information de l'affichage multi-information.

Mode de distance: FAR (loin)



Mode de distance: MIDDLE (moyen)



Mode de distance: NEAR (près)



### REMARQUE

- La distance réelle à laquelle sont déclenchés les avertissements de collision frontale dépend de la vitesse de votre véhicule et de celui qui vous précède. La distance devient plus longue quand la vitesse des véhicules augmente.
- Vous ne pouvez pas régler la distance de déclenchement de la fonction de freinage FCM.

## Système de prévention des collisions frontales (FCM) (le cas échéant)

**Avertissement de problème système**

N00594800024

En cas d'anomalie dans le système, un avertissement apparaît sur l'écran d'information de l'affichage multi-information, selon la situation.

**Quand la caméra et le radar ne peuvent pas détecter avec précision**

N00594900025

Lorsque le système FCM détermine qu'il ne peut pas détecter correctement des objets, il devient inopérant.

Cela peut se produire dans les cas suivants:

- Présence de corps étrangers comme de la saleté, de la neige, de la buée ou de la condensation sur la partie du pare-brise comportant le capteur.
- Conditions météorologiques défavorables (pluie, neige, tempêtes de sable, etc.).
- Le véhicule qui vous précède ou un véhicule venant en sens inverse projeté de l'eau, de la neige ou de la saleté.
- Vous roulez sur une route peu fréquentée avec quelques véhicules et obstacles devant vous.

Le message suivant apparaît sur l'écran d'information de l'affichage multi-information et le témoin  s'allume dans le groupe d'instruments.



ou



Quand le fonctionnement du capteur est rétabli, les fonctions FCM redeviennent opérationnelles.

Si le message continue à apparaître, il est possible que le capteur soit défaillant. Contactez un concessionnaire agréé Mitsubishi Motors pour faire inspecter le capteur.

**REMARQUE**

- Il est possible que le message «DRIVER ASSISTANCE CAMERA BLOCKED» (caméra d'assistance au conducteur bloquée) s'affiche temporairement sur l'écran d'information quand le capteur ne parvient pas à détecter un véhicule, un piéton ou un objet à portée. Il ne s'agit pas d'un dysfonctionnement. Dès qu'un véhicule ou un objet se trouve à portée, la fonction FCM est rétablie et le message disparaît.

**5**

## Système de prévention des collisions frontales (FCM) (le cas échéant)

### Quand le système ne peut provisoirement pas fonctionner

N00595100024

Si le système est provisoirement indisponible pour une raison quelconque, le message suivant apparaît sur l'écran d'information de l'affichage multi-information, le témoin  apparaît dans le groupe d'instruments et le système FCM se désactive automatiquement.

5



Si le message continue à apparaître, il est possible que le système FCM soit défaillant. Contactez un concessionnaire agréé Mitsubishi Motors pour faire inspecter le système.

### Le capteur est trop chaud ou trop froid

N00595200025

Si le système est provisoirement indisponible à cause d'une température trop élevée ou trop basse du capteur, le message suivant apparaît sur l'écran d'information de l'affichage multi-information, le témoin  apparaît dans le groupe d'instruments et le système FCM se désactive automatiquement. Dès que la température revient dans la plage normale, le système se remet automatiquement à fonctionner.

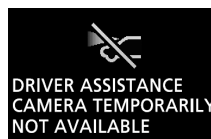

Si le message continue à apparaître, il est possible que le système FCM soit défaillant. Contactez un concessionnaire agréé Mitsubishi Motors pour faire inspecter le capteur.

### Désactivation du système FCM en raison d'une défaillance

N00595300026

Si le système FCM détecte une défaillance interne, un des messages suivants apparaît sur l'écran d'information de l'affichage multi-information, le témoin  apparaît dans le groupe d'instruments et le système FCM se désactive automatiquement.



Si le message reste présent même après avoir tourné le commutateur d'allumage sur «OFF» (arrêt) puis sur «ON» (marche) de nouveau ou après avoir sélectionné le mode de fonctionnement OFF (arrêt), puis ON (marche) de nouveau, veuillez contacter votre concessionnaire agréé Mitsubishi Motors.



## Systeme de prevention des collisions frontales (FCM) (le cas échéant)

Si le message reste affiché sur l'écran, il est possible que le système FCM présente un dysfonctionnement.  
Contactez un concessionnaire agréé Mitsubishi Motors.

### REMARQUE

- Si le capteur ou ses alentours deviennent extrêmement chauds (après une exposition prolongée à la lumière directe du soleil, par exemple), il est possible que le message «FCM SERVICE REQUIRED» (entretien FCM nécessaire) s'affiche.  
Une fois que la température du capteur ou de ses alentours est revenue dans la plage acceptable, si le message reste présent même après avoir redémarré le moteur, veuillez contacter un concessionnaire agréé Mitsubishi Motors.

### Manipulation du capteur

N00593400052

Le capteur (A) se situe sur l'intérieur du pare-brise et sur le pare-chocs avant comme illustré.

Ce capteur est partagé par les systèmes suivants:

- Système de prévention des collisions frontales (FCM)\*
- Système d'avertissement de sortie de voie (LDW)\*

- Système de feux de route automatique (AHB)\*
  - Système de régulation de vitesse adaptatif (ACC)\*
- \*: le cas échéant

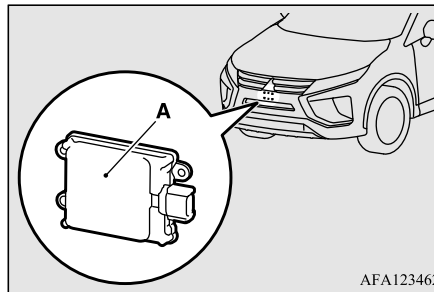
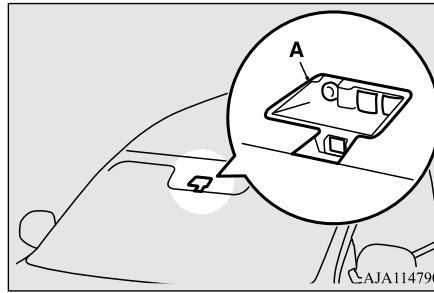

### ATTENTION

- Pour garantir un fonctionnement correct des systèmes FCM, LDW et AHB;

### ATTENTION

- Veuillez toujours à ce que le pare-brise et le pare-chocs avant restent propres.  
Si l'intérieur du pare-brise où le capteur est installé est sale ou embué, contactez un concessionnaire agréé Mitsubishi Motors.
- Ne heurtez pas le capteur ou la zone qui l'entoure et n'y appliquez pas de charge.
- Ne mettez rien sur la face externe du pare-brise, pas même un autocollant ou un film transparent, devant ou autour de la zone du capteur.  
Ne placez rien non plus sur la partie interne du pare-brise en dessous du capteur, pas même un autocollant ou un film transparent.

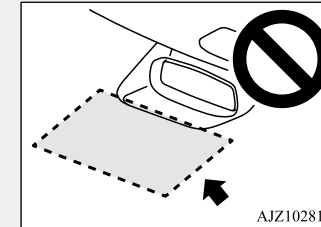

- Ne tentez pas de retirer ni de démonter le capteur et sa vis de fixation.
- Le cache avant du capteur ne doit être ni modifié, ni peint.
- Ne couvrez pas les zones de montage des capteurs avec une plaque d'immatriculation ou d'un autre élément tel qu'une grille de protection, etc.

## Système d'avertissement d'angle mort (BSW) (avec assistance de changement de voie) (le cas échéant)

### ⚠ ATTENTION

- S'il y a de la buée sur le pare-brise, enlevez la buée du pare-brise en utilisant l'interrupteur de dégivreur.
- Maintenez les balais d'essuie-glace en bon état. Reportez-vous à la section «Balais d'essuie-glace», page 9-45. Quand vous remplacez les balais d'essuie-glace, utilisez uniquement des pièces d'origine Mitsubishi Motors ou équivalentes.
- Ne salissez pas le capteur et ne l'endommagez pas.
- Ne vaporisez pas de produit nettoyant pour vitres sur le capteur. Ne renversez pas non plus de liquides, comme une boisson, sur le capteur.
- N'installez pas de dispositif électronique, comme une antenne ou un dispositif qui émet de fortes ondes électriques, à proximité du capteur.
- Utilisez toujours des pneus de la même taille, du même type et de la même marque, sans différence d'usure importante.
- Ne modifiez pas les suspensions du véhicule.

### ⚠ ATTENTION

- Si le pare-brise devant le capteur ou la zone autour du capteur est fissuré(e) ou égratigné(e), il est possible que le capteur ne détecte pas correctement un objet. Ceci pourrait provoquer un accident grave. Désactivez le système FCM et faites inspecter votre véhicule dès que possible par un concessionnaire agréé Mitsubishi Motors. Si vous devez remplacer votre pare-brise, contactez un concessionnaire agréé Mitsubishi Motors.
- Le capteur émet des rayons infrarouges quand le mode de fonctionnement ON (marche) est sélectionné. Ne regardez pas dans le capteur à l'aide d'un objet optique comme une loupe. Le rayon infrarouge pourrait causer des lésions oculaires.

### Caractéristiques du laser-radar

#### Classification du laser

Puissance moyenne max.	45 mW
Durée de pulsation	33 ns
Longueur d'onde	905 nm
Angle divergent (horizontal x vertical)	28° x 12°

#### Étiquette de classification laser

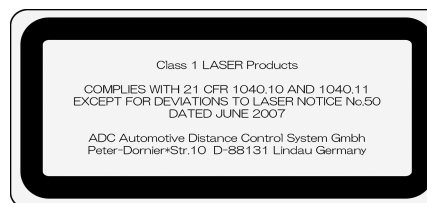

### Système d'avertissement d'angle mort (BSW) (avec assistance de changement de voie) (le cas échéant)

N00592200053

Le système d'avertissement d'angle mort (BSW) est une aide à la conduite qui avertit le conducteur quand un autre véhicule, qui peut ne pas être visible dans le rétroviseur extérieur, avance dans la voie contiguë derrière votre véhicule.

Quand un véhicule qui se trouve sur la voie contiguë à la votre avance à la même vitesse ou plus rapidement dans les zones de détection, le témoin du système d'avertissement d'angle mort du rétroviseur extérieur correspondant s'allume. Si vous actionnez le levier des clignotants du côté où le témoin du système d'avertissement d'angle mort est

## Systeme d'avertissement d'angle mort (BSW) (avec assistance de changement de voie) (le cas échéant)

allumé, le témoin du système d'avertissement d'angle mort clignote et émet trois bips sonores pour avertir le conducteur.

Suivant la vitesse relative entre votre véhicule et le véhicule se trouvant sur la voie contiguë, le système BSW le détectera à une distance maximale d'environ 70 m (230 pieds) de votre véhicule (assistance de changement de voie).

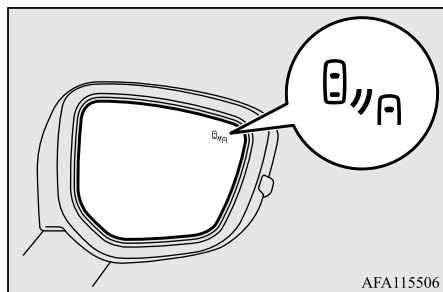

### ⚠ AVERTISSEMENT

- Avant d'utiliser le système BSW, lisez l'intégralité de cette section afin de bien comprendre les limites de ce système. Le non-respect de ces instructions peut être la cause d'accidents.

### ⚠ AVERTISSEMENT

- Ne vous fiez jamais uniquement au système BSW quand vous changez de voie. Le système BSW est seulement une aide. Il ne doit, en aucun cas, remplacer une conduite prudente et responsable. Vérifiez toujours visuellement la présence d'autres véhicules derrière et autour de votre véhicule.

Les performances du système BSW peuvent varier selon le type de conduite, la circulation et/ou les conditions de la route.

### Zones de détection

N00592300054

Le système BSW utilise deux capteurs (A) situés à l'intérieur du pare-chocs arrière. Les zones de détection sont indiquées sur l'illustration.

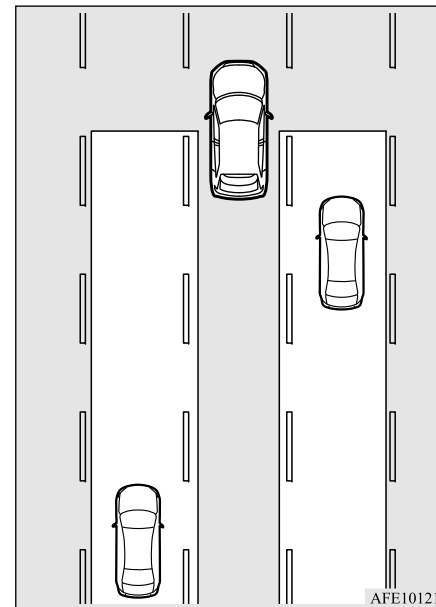
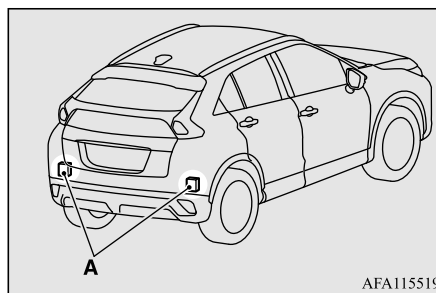

### ⚠ AVERTISSEMENT

- Dans certaines situations, il est possible que le système BSW ne détecte pas un véhicule dans la zone de détection ou que la détection soit retardée. Voici quelques situations types:
  - Quand une petite moto ou une bicyclette se trouve derrière le véhicule.

## Système d'avertissement d'angle mort (BSW) (avec assistance de changement de voie) (le cas échéant)

5

**⚠ AVERTISSEMENT**

- Quand un véhicule avance le long de votre véhicule à presque la même vitesse pendant une période prolongée.
- Quand la hauteur de votre voie est différente de celle la voie contiguë.
- Immédiatement après l'activation du système BSW.
- Immédiatement après avoir allumé le moteur.
- Dans des conditions météorologiques adverses, comme en cas de pluie, de neige, de vents forts ou de tempête de neige ou de sable.
- Quand votre véhicule s'approche de trop près d'un autre véhicule.
- Si plusieurs véhicules sont en train de dépasser votre véhicule.
- Quand vous conduisez près d'un nid de poule et d'une ligne de tramway.
- Quand le véhicule qui se trouve aux alentours ou un véhicule venant en sens inverse projette de l'eau, de la neige ou de la saleté.
- Quand vous conduisez dans un virage, y compris au début et à la fin du virage.
- Quand la route empruntée est très vallonnée (alternance de côtes et de descentes abruptes).
- Lorsque vous circulez sur une route cabossée ou dégradée.

**⚠ AVERTISSEMENT**

- Quand l'arrière de votre véhicule est bas ou votre véhicule est incliné vers la droite ou vers la gauche à cause du poids des passagers et des bagages ou d'un réglage incorrect de la pression de gonflage des pneus.
- Quand la surface du pare-chocs autour du capteur radar est couverte de saleté, de neige ou de glace, etc.
- Quand un système de porte-bicyclette ou un accessoire est installé sur l'arrière du véhicule.
- Quand le capteur est extrêmement chaud ou froid (après avoir garé le véhicule pendant une longue période sous le soleil ou par temps froid).

**⚠ ATTENTION**

- Pour préserver les performances correctes du système BSW, suivez les instructions ci-dessous.
  - Nettoyez toujours la surface du pare-chocs qui se trouve autour du capteur.
  - Évitez les chocs sur le capteur ou la zone alentour.
  - N'apposez pas d'autocollant sur le capteur ou la surface alentour sur le pare-chocs.
  - Ne peignez pas le capteur ou la surface alentour du pare-chocs.
  - Ne modifiez pas le capteur ou la zone alentour.

**⚠ ATTENTION**

- Si le pare-chocs a subi un impact, il est possible que le capteur ait été endommagé et que le système BSW ne fonctionne pas correctement. Faites inspecter le véhicule par un concessionnaire agréé Mitsubishi Motors.

**Pour utiliser**

N00593500053

Lorsque le commutateur d'allumage est tourné en position «ON» (marche) ou le mode de fonctionnement est réglé sur «ON» (marche) et que «ON» (marche) est sélectionné dans l'écran de réglage «BSW», le témoin de BSW s'allume sur le groupe d'instruments et le système BSW passe à l'état de veille.

Lorsque «OFF» (arrêt) est sélectionné dans l'écran de réglage «BSW», le témoin de BSW s'éteint sur le groupe d'instruments et le système BSW est désactivé.



Pour activer ou désactiver le système BSW, suivez la procédure ci-dessous.

## 1. Passez à l'écran de réglage de fonction.



Reportez-vous à la section «Interrupteurs de l'affichage multi-information», page 5-161.

Reportez-vous à la section «Modification des réglages de fonction», page 5-173.

## Système d'avertissement d'angle mort (BSW) (avec assistance de changement de voie) (le cas échéant)

2. Appuyez sur l'interrupteur  ou sur l'interrupteur  plusieurs fois pour passer à l'écran «BSW».

Ensuite, appuyez sur l'interrupteur  pour passer à l'écran de sélection.

3. Appuyez sur l'interrupteur  ou  pour sélectionner «ON» (marche) ou «OFF» (arrêt), puis appuyez sur l'interrupteur  pour confirmer le réglage.

Témoin



Si vous activez/désactivez le système BSW, le système d'alerte de trafic croisé arrière (RCTA) s'active/se désactive aussi en même temps.

### REMARQUE

- Quand le mode de fonctionnement OFF (arrêt) est sélectionné, la condition qui était sélectionnée juste avant d'avoir sélectionné OFF (arrêt) est conservée.
- Le système BSW fonctionne quand toutes les conditions suivantes sont réunies.
  - Le commutateur d'allumage est en position «ON» (marche) ou le mode de fonctionnement est sur ON (marche).
  - Le levier sélecteur est sur une position autre que «P» (stationnement) et «R» (marche arrière).
  - La vitesse de votre véhicule est supérieure ou égale à environ 10 km/h (6 mi/h).

### Quand le capteur détecte un véhicule qui s'approche

Quand le témoin du système BSW du groupe d'instruments est allumé, si un véhicule s'approche du vôtre dans la zone de détection, le témoin d'avertissement d'angle mort du rétroviseur extérieur s'allume.

Si vous actionnez le levier des clignotants du côté où le témoin du système d'avertissement d'angle mort est allumé, le témoin du système d'avertissement d'angle mort clignote et émet trois bips sonores pour avertir le conducteur.

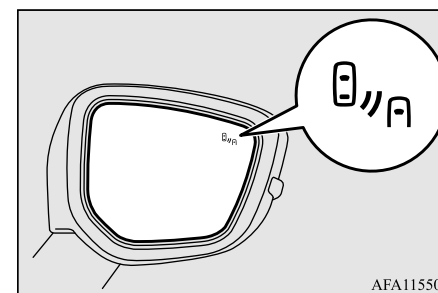

5

### REMARQUE

- Le témoin d'avertissement d'angle mort du rétroviseur extérieur peut s'allumer ou clignoter dans les conditions suivantes.
  - Quand vous conduisez très près de la glissière de sécurité ou d'un mur en béton.
  - Quand vous conduisez à l'entrée et à la sortie d'un tunnel ou très près du mur, ou près de la zone d'évacuation à l'intérieur du tunnel.
  - Quand vous tournez à une intersection en ville.
  - Dans de mauvaises conditions météorologiques (pluie, neige, tempête de sable, etc.).
  - Quand votre véhicule projette de l'eau, de la neige ou du sable etc. sur la route pendant la conduite.
  - Quand vous conduisez près d'un trottoir, d'un nid de poule et d'une ligne de tramway.
- Désactivez le système BSW quand vous effectuez un remorquage.

## Système d'avertissement d'angle mort (BSW) (avec assistance de changement de voie) (le cas échéant)

### REMARQUE

- Il est possible que vous ne puissiez pas voir le témoin du système d'avertissement d'angle mort du rétroviseur extérieur à cause des rayons directs du soleil ou de la lumière des phares de véhicules se trouvant derrière vous pendant la conduite de nuit.

5

### Avertissement de problème système

N00592400042

Si un problème se produit au niveau du système, un avertissement visuel relatif au type de problème est émis, accompagné d'une alarme sonore.

Les avertissements sont combinés avec le système d'alerte de trafic croisé arrière (RCTA).

### En cas de défaillance du système ou du capteur

N00592700045



Quand l'affichage d'avertissement apparaît, le système BSW ne fonctionne pas normalement à cause de défaillances du système ou du capteur. Faites inspecter le véhicule par un concessionnaire agréé Mitsubishi Motors dès que possible.

### REMARQUE

- Quand l'affichage d'avertissement apparaît, le système BSW se désactive.

### Quand le capteur n'est provisoirement pas disponible

N00592800046



Quand l'affichage d'avertissement apparaît, le capteur est provisoirement indisponible pour des raisons telles que les conditions ambiantes ou une augmentation de la température du capteur. Si l'affichage d'avertissement ne disparaît pas après avoir attendu un certain temps, contactez un concessionnaire agréé Mitsubishi Motors.

## Lorsqu'il y a un corps étranger sur le capteur

N00592900050



Quand l'affichage d'avertissement apparaît, le capteur radar ne peut pas détecter de véhicule se déplaçant côte à côte ni de véhicule qui s'approche parce que des corps étrangers comme de la saleté, de la neige ou de la glace sont collés sur la surface du pare-chocs autour du capteur.

Enlevez la saleté, la glace ou le corps étranger sur la surface du pare-chocs autour du capteur.

Si l'affichage d'avertissement ne disparaît pas après avoir nettoyé la surface du pare-chocs autour du capteur, contactez un concessionnaire agréé Mitsubishi Motors.

## Informations générales

N00593900057

**Pour les véhicules vendus aux États-Unis**  
FCC ID: OAYSRR3A

Ce dispositif est conforme à la partie 15 des réglementations de la FCC.

## Système d'alerte de trafic croisé arrière (RCTA) (le cas échéant)

Son fonctionnement est soumis aux deux conditions suivantes:

- (1) Ce dispositif ne peut causer d'interférences nuisibles, et
- (2) Ce dispositif doit accepter toute interférence reçue, y compris les interférences pouvant provoquer un fonctionnement non souhaité.

### ATTENTION

#### ● Avertissement de la FCC

Tout changement ou toute modification effectués par l'utilisateur et dont la conformité n'est pas expressément approuvée par l'organisme responsable de sa conformité peut entraîner l'annulation de droit de cet utilisateur de se servir de l'équipement.

### Pour les véhicules vendus au Canada

Droit applicable: Canada 310

Le présent appareil est conforme aux CNR d'Industrie Canada applicables aux appareils radio exempts de licence.

L'exploitation est autorisée aux deux conditions suivantes:

- (1) L'appareil ne doit pas produire de brouillage, et

- (2) L'utilisateur de l'appareil doit accepter tout brouillage radioélectrique subi, même si le brouillage est susceptible d'en compromettre le fonctionnement.

Bandes de fréquences: 24.05 - 24.25 GHz

Puissance émise: moins de 20 milliwatts

## Système d'alerte de trafic croisé arrière (RCTA) (le cas échéant)

N00593000058

Le système d'alerte de trafic croisé arrière (RCTA) est un système d'assistance à la marche arrière. Quand le système RCTA détecte que des véhicules approchent sur les côtés alors que votre véhicule est en train d'effectuer une marche arrière, les témoins du système d'avertissement d'angle mort des rétroviseurs extérieurs arrière des deux côtés clignotent et une sonnerie retentit pour avertir le conducteur. Un message d'avertissement apparaît également sur l'écran d'information de l'affichage multi-information.

## Système d'alerte de trafic croisé arrière (RCTA) (le cas échéant)

5

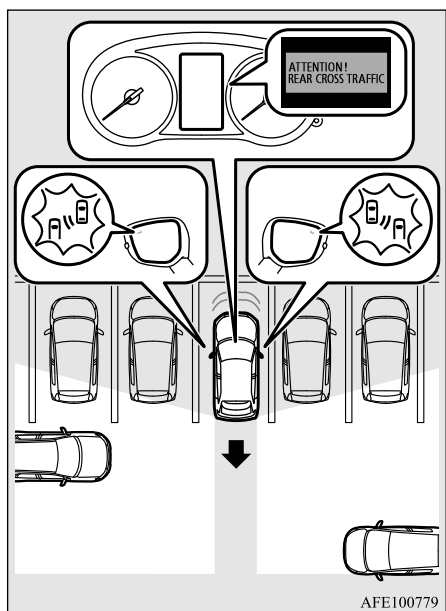

### ⚠ AVERTISSEMENT

- Avant d'utiliser le système RCTA, lisez l'ensemble de cette section afin de bien comprendre les limites de ce système. Le non-respect de ces instructions peut être la cause d'accidents.

### ⚠ AVERTISSEMENT

- Ne vous fiez jamais uniquement au système RCTA quand vous reculez. Le système RCTA est un système d'assistance. Il ne doit, en aucun cas, remplacer une conduite prudente et responsable. Vérifiez toujours visuellement, derrière et tout autour du véhicule, si d'autres véhicules, des personnes, des animaux ou des obstacles se trouvent sur le chemin. Les performances du système RCTA peuvent varier selon le type de conduite, la circulation et/ou les conditions de la route.

### 📖 REMARQUE

- Les témoins du système d'avertissement d'angle mort des rétroviseurs extérieurs des deux côtés clignotent, même si un seul véhicule approche d'un seul côté.

### Zones de détection

La zone de détection est indiquée sur l'illustration.

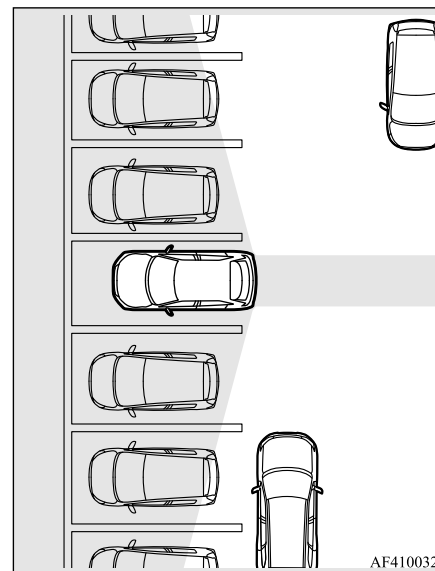

### ⚠ ATTENTION

- Dans certaines situations, il est possible que le système RCTA ne détecte pas le véhicule se trouvant dans les zones de détection. Voici certaines de ces situations:



## Système d'alerte de trafic croisé arrière (RCTA) (le cas échéant)

**ATTENTION**

- Quand la vitesse de votre véhicule en marche arrière est d'environ 18 km/h (11 mi/h) ou plus.
- Quand la vitesse d'un véhicule qui s'approche est inférieure ou égale à 7 km/h (4 mi/h) environ.
- Si la zone de détection du capteur est bloquée par un objet proche, comme un mur ou un véhicule garé.
- Quand un véhicule approche tout droit derrière votre véhicule.
- Quand votre véhicule sort d'un lieu de stationnement en angle.

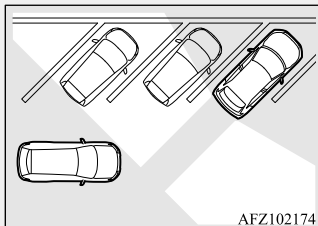

- Immédiatement après l'activation du système RCTA.
- Immédiatement après avoir sélectionné le mode de fonctionnement ON (marche).
- Quand la surface du pare-chocs autour du capteur est couverte de saleté, de neige ou de glace, etc.
- Quand le capteur est extrêmement chaud ou froid, comme après avoir garé le véhicule pendant un certain temps en plein soleil ou par temps froid.

**ATTENTION**

- Si le pare-chocs a subi un impact, il est possible que le capteur ait été endommagé et que le système RCTA ne fonctionne pas correctement. Faites inspecter le véhicule par un concessionnaire agréé Mitsubishi Motors.

**Pour utiliser**

1. Avec le mode de fonctionnement ON (marche) sélectionné, appuyez sur l'interrupteur du système BSW. (Reportez-vous à la section «Système d'avertissement d'angle mort (BSW): Pour utiliser», page 5-126.)
2. Quand vous déplacerez le levier sélecteur en position «R» (marche arrière), le système RCTA fonctionnera.

**REMARQUE**

- Désactivez le système RCTA quand vous effectuez un remorquage.
- Il est possible que vous ne puissiez pas voir le témoin du système d'avertissement d'angle mort du rétroviseur extérieur à cause des rayons directs du soleil ou de la lumière des phares de véhicules se trouvant derrière vous pendant la conduite de nuit.

**Quand un problème est détecté dans le système**

Si le système détecte un problème, un avertissement s'affiche sur l'écran d'information de l'affichage multi-information.

Reportez-vous à la section «Système d'avertissement d'angle mort (BSW): Avertissement de problème système», page 5-128.

**5****Informations générales**

N0059400055

**Pour les véhicules vendus aux États-Unis**  
FCC ID: OAYSRR3A

Ce dispositif est conforme à la partie 15 des réglementations de la FCC.

Son fonctionnement est soumis aux deux conditions suivantes:

- (1) Ce dispositif ne peut causer d'interférences nuisibles, et
- (2) Ce dispositif doit accepter toute interférence reçue, y compris les interférences pouvant provoquer un fonctionnement non souhaité.

**ATTENTION**

- Avertissement de la FCC

## Avertissement de sortie de voie (LDW) (le cas échéant)

### ⚠ ATTENTION

Tout changement ou toute modification effectués par l'utilisateur et dont la conformité n'est pas expressément approuvée par l'organisme responsable de sa conformité peut entraîner l'annulation de droit de cet utilisateur de se servir de l'équipement.

**5**

### Pour les véhicules vendus au Canada

Droit applicable: Canada 310

Le présent appareil est conforme aux CNR d'Industrie Canada applicables aux appareils radio exempts de licence.

L'exploitation est autorisée aux deux conditions suivantes:

- (1) L'appareil ne doit pas produire de brouillage, et
- (2) L'utilisateur de l'appareil doit accepter tout brouillage radioélectrique subi, même si le brouillage est susceptible d'en compromettre le fonctionnement.

Bandes de fréquences: 24.05 - 24.25 GHz

Puissance émise: moins de 20 milliwatts

### Avertissement de sortie de voie (LDW) (le cas échéant)

N00577900062

Le système d'avertissement de sortie de voie (LDW) est un système d'aide à la conduite qui permet d'éviter tout franchissement de voie involontaire. Le système LDW est conçu pour lire les marques sur la chaussée en utilisant un capteur (A) sous certaines conditions. Il génère des avertissements visuels et sonores quand votre véhicule quitte ou a quitté la voie.

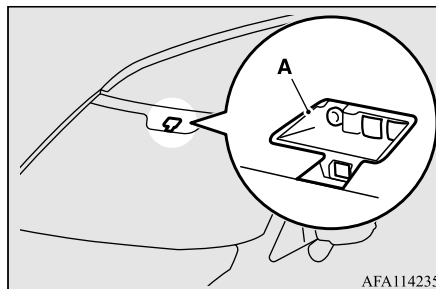

AFA114235

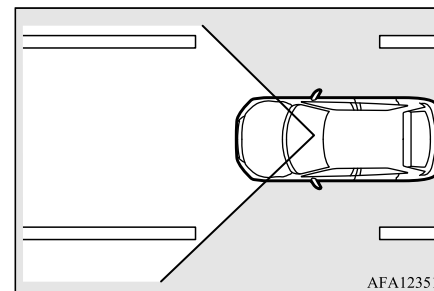

AFA123518

### ⚠ AVERTISSEMENT

- Ne vous fiez jamais uniquement au système LDW. Il ne s'agit pas d'un système d'évitement de collision et il ne doit, en aucun cas, remplacer une conduite prudente et responsable.
- Avant d'utiliser le système LDW, veuillez lire l'intégralité du contenu de cette section afin de bien comprendre les limitations du système. Le non-respect de ces instructions peut être la cause d'accidents.

### Pour activer/désactiver le système LDW

N00578000057

### 📖 REMARQUE

- Le système LDW est activé quand le véhicule est expédié de l'usine.

## Avertissement de sortie de voie (LDW) (le cas échéant)

### REMARQUE

- Le réglage actuellement sélectionné pour le système LDW (activé ou désactivé) est enregistré en mémoire quand le commutateur d'allumage est tourné sur «OFF» (arrêt) ou que le mode de fonctionnement est réglé sur OFF (arrêt).

Pour activer le système LDW, appuyez sur l'interrupteur LDW.

Le témoin  (blanc) apparaît sur l'écran d'information de l'affichage multi-information.

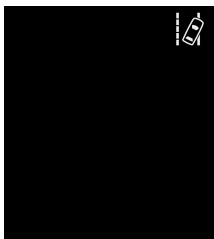

Pour désactiver le système LDW, appuyez sur l'interrupteur LDW. Le voyant  sur l'écran d'information de l'affichage multi-information s'éteint.

Pour réactiver le système LDW, appuyez à nouveau sur l'interrupteur LDW.

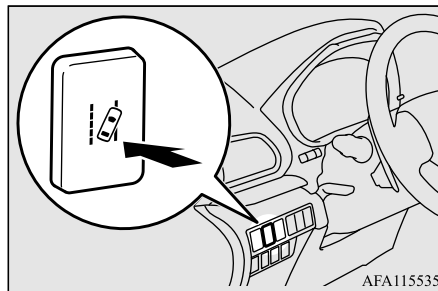

### Fonctionnement du système LDW

N00581100049

Le système LDW, lorsqu'il est activé, est en mesure de reconnaître la voie sur laquelle votre véhicule circule et d'émettre un avertissement sonore lorsque celui-ci commence à quitter cette voie de circulation. Quand il est activé, le témoin  sur l'écran d'information de l'affichage multi-information passe de blanc à vert. Toutefois, le système LDW ne fonctionne pas dans les situations suivantes même si le témoin LDW s'affiche :

- La vitesse du véhicule est inférieure à 60 km/h (38 mi/h) environ.
- Le levier des clignotants est actionné ou l'a été au cours des 7 dernières secondes.

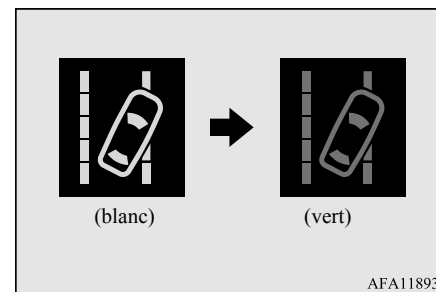

- Les feux de détresse sont actionnés ou l'ont été au cours des 7 dernières secondes.



## Avertissement de sortie de voie (LDW) (le cas échéant)

**Avertissement de sortie de voie**

N00581200066

Si votre véhicule quitte ou a quitté sa voie, alors que le témoin  est affiché en vert sur l'écran d'information, un signal sonore retentit de façon intermittente, «LANE DEPARTURE» (sortie de voie) apparaît sur l'écran d'information de l'affichage multi-information et le témoin  clignote en jaune.

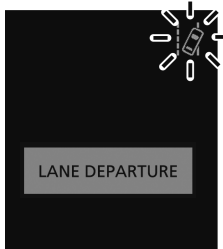
**5****REMARQUE**

- Les avertissements s'arrêtent après 3 secondes, même si vous n'avez pas redressé votre trajectoire.
- Si les marques de voie ne se trouvent que d'un seul côté de la chaussée, le système LDW ne fonctionnera que pour le côté approprié où se trouvent les marques de voie.

**AVERTISSEMENT**

- Le système LDW ne fonctionne pas en l'absence de marques sur la chaussée; à un carrefour ou à proximité d'un poste de péage, par exemple.
- Il est possible que le système LDW ne fonctionne pas correctement dans les situations suivantes et que le système LDW ne donne pas d'avertissement ou qu'il donne des faux avertissements:
  - Quand les marques de voie ne sont pas clairement visibles pour cause de pluie, de neige, de brouillard, de zone sombre, etc.
  - Quand le revêtement de la chaussée est brillant.
  - Quand d'anciennes marques sont toujours visibles sur le revêtement de la chaussée.
  - Quand les marques sur la chaussée sont des lignes doubles ou la forme des marques est complexe.
  - Quand la voie sur laquelle vous circulez est extrêmement étroite.
  - Quand votre véhicule est trop près de celui qui vous précède.
  - Quand vous conduisez vers la lumière du soleil.
  - Quand vous conduisez dans des virages.
  - Quand vous circulez sur des routes cabossées.
  - Quand vous circulez dans des zones de construction.

**AVERTISSEMENT**

- Lors d'un changement brusque de luminosité; une entrée ou une sortie de tunnel, par exemple.
- Quand les phares d'un véhicule venant en sens inverse sont éblouissants.
- Quand l'arrière de votre véhicule est abaissé en raison du poids des passagers et des bagages.
- Quand les phares de votre véhicule ne sont pas propres ou sont mal orientés.
- Quand le pare-brise n'est pas propre.
- Quand les essuie-glaces du pare-brise laissent des traces.

**ATTENTION**

- Pour garantir un fonctionnement correct du système LDW:
  - Veillez à ce que le pare-brise et les phares soient toujours propres.
  - Ne mettez rien sur le pare-brise, comme un autocollant ou autre, devant le capteur.
  - Évitez tout choc ou toute charge sur le capteur.
  - Ne tentez pas de détacher ou de démonter le capteur.
  - Utilisez uniquement des pièces d'origine Mitsubishi Motors pour remplacer les essuie-glaces du pare-brise.

## Avertissement de sortie de voie (LDW) (le cas échéant)

**REMARQUE**

- Désactivez le système LDW lorsque les conditions de conduite ne sont pas appropriées pour son utilisation.

**Avertissement de problème système**

N00578100058

Si un problème se produit au niveau du système, un avertissement visuel relatif au type de problème est émis, accompagné d'une alarme sonore.

**Le capteur est trop chaud ou trop froid**

L'alerte indiquée ci-dessous s'affiche si le système devient provisoirement indisponible lorsque le capteur est trop chaud ou trop froid.

Dès que la température revient dans la plage normale, le système se remet automatiquement à fonctionner.

Si l'alerte continue à apparaître, il est possible que le système LDW soit défaillant. Contactez un concessionnaire agréé Mitsubishi Motors pour faire inspecter le système.

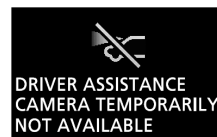
**Le pare-brise est sale**

L'alerte indiquée ci-dessous s'affiche si le système devient provisoirement indisponible pour cause de saleté sur la partie du pare-brise comportant le capteur.

Dès que le pare-brise aura été nettoyé, le système recommencera automatiquement à fonctionner.

Si l'alerte continue à apparaître, il est possible que le système LDW soit défaillant. Contactez un concessionnaire agréé Mitsubishi Motors pour faire inspecter le capteur.

**5**

## Circuit de contrôle de la pression de gonflage des pneus (TPMS)

### Désactivation du système LDW en raison d'une défaillance

Si le système LDW est désactivé en raison d'une défaillance, une des alertes illustrées ci-dessous s'affiche. Veuillez prendre contact avec votre concessionnaire agréé Mitsubishi Motors pour faire inspecter le système.

5

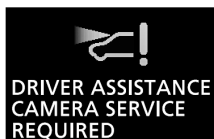

### REMARQUE

- Si le capteur ou ses alentours deviennent extrêmement chauds (après une exposition prolongée à la lumière directe du soleil, par exemple), il est possible que le message «LDW SERVICE REQUIRED» (entretien LDW nécessaire) s'affiche. Si le message reste affiché même si la température du capteur ou de ses alentours est retombée dans la plage adéquate, veuillez contacter un concessionnaire agréé Mitsubishi Motors.

### Circuit de contrôle de la pression de gonflage des pneus (TPMS)

N00530201641

Le circuit de contrôle de la pression de gonflage des pneus (TPMS) utilise des capteurs de pression de gonflage des pneus (A) sur les roues pour surveiller les pressions de gonflage des pneus. Le système indique uniquement quand un pneu est significativement sous-gonflé.

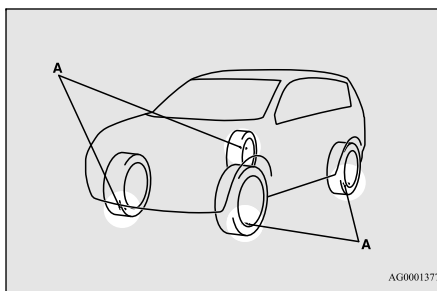

AG0001377

### AVERTISSEMENT

- Le pneu de secours compact n'a pas de capteur de pression de gonflage des pneus. Quand le pneu de secours est utilisé, le TPMS ne fonctionne plus correctement. Rendez-vous chez un concessionnaire agréé Mitsubishi Motors aussi vite que possible pour faire remplacer ou réparer le pneu original.

### REMARQUE

- Le TPMS ne remplace pas le contrôle régulier des pressions de gonflage des pneus. Assurez-vous de vérifier les pressions de gonflage des pneus comme décrit dans la section «Pneus», page 9-13.
- Le capteur de pression de gonflage de pneu (B) se trouve à l'endroit indiqué sur l'illustration.
  - Sur les véhicules équipés du capteur de type 1 avec valve de gonflement métallique (C), remplacez l'œillet et la rondelle (D) par des neufs quand vous remplacez le pneu.
  - Sur les véhicules équipés du capteur de type 2 avec valve de gonflement en caoutchouc (E), remplacez la valve de gonflement en caoutchouc (E) par une neuve quand vous remplacez le pneu.

## Circuit de contrôle de la pression de gonflage des pneus (TPMS)

### REMARQUE

Pour plus de détails, veuillez prendre contact avec un concessionnaire agréé Mitsubishi Motors.

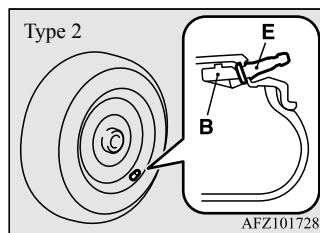
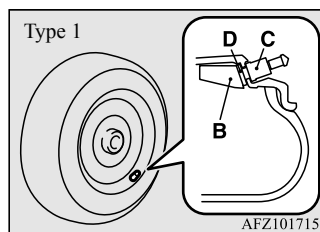

### Témoin/affichage du système de surveillance de la pression de gonflage des pneus

N00532701389



Le témoin du système de surveillance de la pression de gonflage des pneus s'allume en principe, puis s'éteint quelques secondes plus tard, quand le commutateur d'allumage est tourné en position «ON» (marche) ou le mode de fonctionnement est réglé sur ON (marche).

Si un ou plusieurs pneus du véhicule (à l'exception du pneu de secours) sont en état de sous-gonflage important, le témoin d'avertissement reste allumé tant que le commutateur d'allumage se trouve en position «ON» (marche) ou que le mode de fonctionnement sélectionné est ON (marche).

Reportez-vous à la section «Si le témoin/l'affichage d'avertissement apparaît pendant la conduite», page 5-139 et prenez les mesures nécessaires.

### REMARQUE

- De plus, l'affichage d'avertissement apparaît à l'écran d'information de l'affichage multi-information.



### ATTENTION

- Si le témoin du système de surveillance de la pression de gonflage des pneus ne s'allume pas lorsque vous placez le commutateur d'allumage sur «ON» (marche) ou sélectionnez le mode de fonctionnement de ON (marche), cela signifie que le système de surveillance de la pression de gonflage des pneus ne fonctionne pas correctement. Faites inspecter le système par un concessionnaire agréé Mitsubishi Motors.

Dans un tel cas, une anomalie du système peut empêcher la surveillance de la pression de gonflage des pneus. Éviter les freinages brusques, les changements de direction soudains et la conduite à grande vitesse.

5

## Circuit de contrôle de la pression de gonflage des pneus (TPMS)

5

**ATTENTION**

- Si une anomalie est détectée dans le système de surveillance de la pression de gonflage des pneus, le témoin du système de surveillance de la pression de gonflage des pneus clignote pendant environ 1 minute puis reste allumé en continu. Le témoin d'avertissement vous donne des avertissements supplémentaires à chaque fois que vous redémarrez le moteur tant que l'anomalie persiste.

Vérifiez si le témoin d'avertissement s'éteint après quelques minutes de conduite.

S'il s'éteint pendant la conduite, il n'y a pas de problème.

Toutefois, si le témoin d'avertissement ne s'éteint pas, ou s'il clignote à nouveau quand vous redémarrez le moteur, faites inspecter le véhicule par un concessionnaire agréé Mitsubishi Motors.

Dans un tel cas, une anomalie du système peut empêcher la surveillance de la pression de gonflage des pneus. Pour des raisons de sécurité, quand le témoin d'avertissement apparaît pendant la conduite, évitez les freinages brusques, les changements de direction soudains et la conduite à grande vitesse.

**REMARQUE**

- De plus, l'affichage d'avertissement apparaît à l'écran d'information de l'affichage multi-information.



Chaque pneu, celui de secours inclus (le cas échéant), doit être vérifié une fois par mois, à froid, et regonflé à la pression recommandée par le fabricant du véhicule sur la plaque du véhicule ou l'étiquette de pression de gonflage des pneus. (Si votre véhicule a des pneus de taille différente de celle indiquée sur la plaque du véhicule ou l'étiquette de pression de gonflage des pneus, vous devriez déterminer par vous-même la pression de gonflage correcte pour ces pneus.)

Pour plus de sécurité, votre véhicule est équipé d'un système de surveillance de la pression de gonflage des pneus (TPMS) qui s'allume lorsqu'un ou plusieurs de vos pneus sont sous-gonflés.

En conséquence, quand le témoin de sous-gonflage s'allume, arrêtez-vous dès que possible, faites vérifier vos pneus et faites-les regonfler à la pression correcte. Conduire avec un pneu significativement sous-gonflé

provoque une surchauffe du pneu et peut provoquer sa défaillance.

Le sous-gonflage affecte aussi l'économie de carburant et la durée de vie de la bande de roulement et peut affecter la conduite et la capacité de freinage du véhicule. Veuillez noter que le TPMS ne se substitue pas à l'entretien correct des pneus, et que le conducteur est responsable du maintien d'une pression de gonflage des pneus correcte, même si le sous-gonflage n'a pas atteint le niveau nécessaire pour déclencher le témoin lumineux de basse pression des pneus du système TPMS.

Votre véhicule a aussi été équipé d'un indicateur d'anomalie du TPMS pour indiquer si le système ne fonctionne pas correctement. L'indicateur d'anomalie du TPMS est combiné avec le témoin lumineux de basse pression des pneus.

Quand le système détecte une anomalie, le témoin lumineux clignote pendant environ 1 minute, puis reste constamment allumé. Cette séquence continue à chaque démarrage suivant du véhicule tant que l'anomalie persiste.

Quand l'indicateur d'anomalie s'allume, il se peut que le système ne puisse pas détecter ou signaler une pression de gonflage basse des pneus.

Des anomalies du TPMS peuvent se produire pour plusieurs raisons, y compris l'installation de pneus ou roues de rechange ou de



## Circuit de contrôle de la pression de gonflage des pneus (TPMS)

remplacement sur le véhicule qui empêchent le TPMS de fonctionner correctement. Vérifiez toujours le témoin lumineux d'anomalie du TPMS après avoir remplacé un pneu ou une roue (ou plusieurs) pour vous assurer que les pneus et les roues de rechange ou de remplacement permettent au TPMS de continuer à fonctionner correctement.

### Si le témoin/l'affichage d'avertissement apparaît pendant la conduite

N00532801579

1. Si le témoin du système de surveillance de la pression de gonflage des pneus s'allume pendant la conduite, évitez les freinages brusques, les braquages soudains et la conduite à grande vitesse. Arrêtez-vous et réglez la pression de gonflage des pneus à sa valeur correcte dès que possible. Faites gonfler la roue de secours par la même occasion. Reportez-vous à la section «Pneus», page 9-13.

#### REMARQUE

- De plus, l'affichage d'avertissement apparaît à l'écran d'information de l'affichage multi-information.
- Lors de la vérification ou du réglage de la pression de gonflage, veillez à ne pas exercer une force excessive sur la tige de valve pour éviter de la casser.

#### REMARQUE

- Après la vérification ou le réglage de la pression de gonflage, veillez toujours à remettre le capuchon sur la tige de valve. En effet, sans le capuchon, de la crasse ou de l'humidité pourraient pénétrer dans la valve et endommager le capteur de pression de gonflage de pneu.
- N'utilisez pas des capuchons métalliques, car ils pourraient provoquer une réaction et endommager les capteurs de pression de gonflage de pneu.
- Une fois les ajustements faits, le témoin s'éteindra après quelques minutes de conduite.

2. Si le témoin du système de surveillance de la pression de gonflage des pneus reste allumé après avoir conduit pendant environ 20 minutes suite au réglage de la pression de gonflage des pneus, il est probable qu'un ou plusieurs pneus soient crevés. Inspectez le pneu, et s'il présente une crevaison, faites-le réparer par un concessionnaire agréé Mitsubishi Motors dès que possible.

#### AVERTISSEMENT

- **Si le témoin/l'affichage d'avertissement s'allume pendant la conduite, évitez les freinages brusques, les braquages soudains et la conduite à grande vitesse. Conduire avec un pneu sous-gonflé affecte négativement les performances du véhicule et peut provoquer un accident.**

5

#### ATTENTION

- Si un pneu est crevé, remplacez-le par le pneu de secours. Conduire avec un pneu crevé peut provoquer un accident.
- Il se peut que le témoin/l'affichage d'avertissement ne s'allume pas immédiatement en cas d'explosion du pneu ou d'une fuite rapide.

#### REMARQUE

- Pour éviter d'endommager les capteurs de pression de gonflage des pneus, faites réparer vos pneus crevés par un concessionnaire agréé Mitsubishi Motors. Si la réparation des pneus n'est pas effectuée par un concessionnaire agréé Mitsubishi Motors, elle ne sera pas couverte par votre garantie.
- N'utilisez de bombe anti-crevaison aérosol sur aucun pneu. Ces bombes pourraient endommager les capteurs de pression de gonflage des pneus. Faites réparer la crevaison par un concessionnaire agréé Mitsubishi Motors.

## Circuit de contrôle de la pression de gonflage des pneus (TPMS)

Le système de surveillance de la pression de gonflage des pneus peut ne pas fonctionner normalement dans les circonstances suivantes:

- Un dispositif ou émetteur sans fil utilisant la même fréquence est proche du véhicule.
- De la neige ou de la glace est bloquée dans les ailes et/ou les roues.
- La batterie du capteur de pression de gonflage de pneu est épuisée.
- Vous utilisez des roues autres que les roues Mitsubishi d'origine.
- Les roues utilisées n'ont pas de capteur de pression de gonflage des pneus.
- Les codes d'identification des roues utilisées ne sont pas mémorisés dans le véhicule.
- Un pneu de secours compact a été monté sur une roue conçue pour la route.
- La teinte du pare-brise monté interfère avec les signaux radio.

**5**

### REMARQUE

- Les pressions de gonflage des pneus varient avec la température ambiante. Si le véhicule est soumis à de fortes variations de température ambiante, ceci peut provoquer un sous-gonflage des pneus (provoquant l'apparition du témoin/de l'affichage d'avertissement) quand la température ambiante est relativement basse. Si le témoin/l'affichage d'avertissement s'allume, ajustez la pression de gonflage des pneus.

### À chaque remplacement des pneus et des roues par des neufs

N00532900081

Si vous installez des nouvelles roues avec de nouveaux capteurs de pression de gonflage de pneu, leurs codes d'identification doivent être programmés dans le circuit de contrôle de la pression de gonflage des pneus. Faites effectuer le remplacement du pneu et de la roue par un concessionnaire agréé Mitsubishi Motors pour éviter tout risque d'endommager les capteurs de pression de gonflage de pneu. Si le remplacement de la roue n'est pas effectué par un concessionnaire agréé Mitsubishi Motors, celui-ci ne sera pas couvert par votre garantie.

### ATTENTION

- L'utilisation de roues qui ne sont pas d'origine empêche l'installation correcte des capteurs de pression de gonflage de pneu, ce qui entraîne des fuites d'air ou peut endommager les capteurs.



### Modification du jeu de codes d'identification de pneus

N00584300042

Si deux jeux de codes d'identification du capteur de pression de gonflage des pneus sont enregistrés dans le récepteur, le jeu de codes d'identification de pneus valide peut être modifié en suivant la procédure suivante.

1. Passez à l'écran de réglage de fonction.  
Reportez-vous à la section «Interrupteurs de l'affichage multi-information», page 5-161.  
Reportez-vous à la section «Modification des réglages de fonction», page 5-173.
2. Appuyez sur l'interrupteur ▼ ou sur l'interrupteur ▲ plusieurs fois pour passer à l'écran «TPMS ID» (code d'identification du TPMS).  
Ensuite, appuyez sur l'interrupteur ☑ pour passer à l'écran de sélection.

## Capteurs de stationnement (avant/arrière) (le cas échéant)

3. Appuyez sur l'interrupteur  ou sur l'interrupteur  pour sélectionner l'«ID 1» ou l'«ID 2», puis maintenez l'interrupteur  enfoncé pendant environ 3 secondes ou plus pour confirmer le réglage.

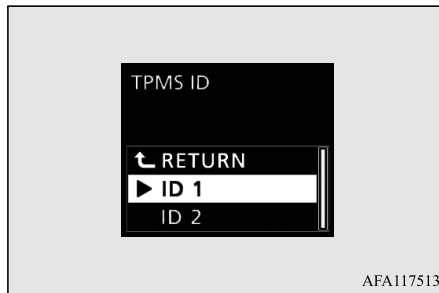

4. Le jeu de codes d'identification de pneus est modifié, et le numéro du témoin SET du système de surveillance de la pression de gonflage des pneus (TPMS) est modifié.

### REMARQUE

- Le jeu de codes d'identification de pneus n'est PAS modifié si un seul jeu de codes d'identification est enregistré.

### Informations générales

N00533001233

Votre système de surveillance de la pression des pneus fonctionne sur une fréquence radio relevant de la réglementation établie par la Commission fédérale des communications (FCC) (pour les véhicules vendus aux États-Unis) et de la réglementation établie par Industrie Canada (pour les véhicules vendus au Canada). Cet appareil est conforme à la section 15 du Règlement de la FCC et du CNR d'Industrie Canada applicable aux appareils radio exempts de licence.

Son fonctionnement est soumis aux deux conditions suivantes.

- Ce dispositif ne peut causer d'interférences nuisibles.
- Ce dispositif doit accepter toute interférence reçue, y compris les interférences pouvant provoquer un fonctionnement non souhaité.

### ATTENTION

- Tout changement ou toute modification effectués par l'utilisateur, et dont la conformité n'est pas expressément approuvée par le fabricant, peut entraîner l'annulation du droit de cet utilisateur de se servir de l'équipement.

### Capteurs de stationnement (avant/arrière) (le cas échéant)

N00589800042

Les capteurs de stationnement avertissent le conducteur par le biais d'un avertisseur sonore intermittent ou continu lorsque le véhicule approche d'un objet et le capteur détecte cet objet pendant une manœuvre de stationnement. Le système comporte huit capteurs à ultrasons (A) distribués sur le pare-chocs avant et le pare-chocs arrière.

5

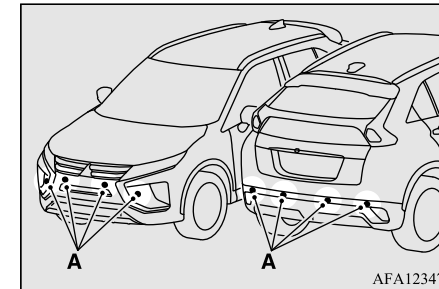

### AVERTISSEMENT

- Avant d'utiliser les capteurs de stationnement, veuillez lire l'intégralité de cette section afin de parfaitement comprendre les limitations du système. Le non-respect de ces instructions peut être la cause d'accidents.

## Capteurs de stationnement (avant/arrière) (le cas échéant)

5

**AVERTISSEMENT**

● Le système de capteurs de stationnement est **uniquement** destiné à servir d'aide au stationnement. Il ne remplace pas votre vérification visuelle.

Le système n'a pas été conçu pour détecter la présence d'enfants, de piétons, de bicyclettes ou d'animaux. La zone de détection du système est très limitée, et les objets situés en dehors de la zone de détection, comme ceux situés en dessous des pare-chocs ou autour d'un des coins du pare-chocs, ne peuvent pas être détectés. Il est possible que les capteurs de ce système ne puissent pas détecter certains objets.

● Ne vous fiez jamais uniquement aux capteurs de stationnement pour vérifier l'absence d'obstacle à l'avant et à l'arrière de votre véhicule. Vérifiez toujours visuellement l'avant et l'arrière de votre véhicule pour confirmer l'absence de personnes, d'animaux, d'obstacles ou d'autres véhicules.

Sinon, vous pourriez endommager votre véhicule ou provoquer des blessures graves, voire mortelles.

**ATTENTION**

- Il est possible que les capteurs de stationnement ne fonctionnent pas correctement dans certaines situations. Par exemple:
  - Les capteurs ou leurs alentours ont été essuyés à la main.

**ATTENTION**

- Des autocollants ou des accessoires ont été apposés sur les capteurs ou leurs alentours.
- Les capteurs ou leurs alentours sont couverts de glace, de neige ou de boue.
- Quand la température ambiante a changé rapidement.
- Quand le capteur est gelé.
- Quand le système détecte un bruit ultrasonique, comme le bruit provenant de moteurs de motos, de freins, de radios, d'une pluie diluvienne, d'éclaboussures d'eau ou de chaînes à neige.
- Quand le capteur est extrêmement chaud ou froid (après avoir garé le véhicule pendant une longue période en plein soleil ou par temps froid).
- Quand le véhicule est conduit sur une route difficile, comme une surface cabossée, gravillonnée, avec beaucoup de côtes ou couverte d'herbe.
- Quand le véhicule est trop près d'un objet.
- Immédiatement après avoir allumé le moteur.
- Les capteurs de stationnement peuvent ne pas détecter correctement certains objets comme:
  - Un objet fin comme un grillage ou une corde.
  - Un objet qui absorbe les ondes ultrasoniques, comme la neige.
  - Un objet doté d'angles pointus.
  - Un objet à la surface lisse, comme du verre.

**ATTENTION**

- Un objet de faible hauteur, comme un trottoir.
- Si le pare-chocs a été soumis à un choc, il est possible que la zone du capteur soit endommagée et que les capteurs de stationnement ne fonctionnent pas correctement. Faites inspecter le véhicule par un concessionnaire agréé Mitsubishi Motors ou un réparateur de votre choix.

**Zones de détection****AVERTISSEMENT**

- Les zones de détection décrites ci-dessous sont fournies à titre de référence uniquement. Les zones de détection réelles peuvent varier en fonction de la forme, de la taille et de la position de l'objet détecté. Il est possible que certains objets ne soient pas détectés, même si l'objet se trouve à l'intérieur de la zone de détection décrite ci-dessous. Il est aussi possible que des fausses alertes se produisent, selon l'environnement alentour.

Le «mode normal» et le «mode d'attelage de remorquage» pour un véhicule équipé d'un attelage de remorquage peuvent être sélectionnés.

## Capteurs de stationnement (avant/arrière) (le cas échéant)

**Mode normal**

Les zones de détection sont jusqu'à environ 60 cm (24 pouces) (A) des capteurs avant et d'angle et 125 cm (49 pouces) (B) des capteurs arrière.

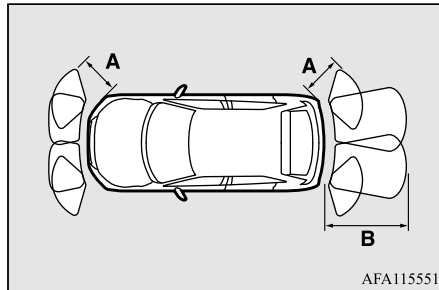
**Mode d'attelage de remorquage**

Si votre véhicule est équipé d'un attelage de remorquage et une partie de cet attelage se trouve à proximité des capteurs centraux (attelage de remorquage de type européen par exemple), le capteur central peut détecter l'attelage et les bips d'alarme peuvent retentir même si aucun obstacle ne se trouve derrière le véhicule. Pour éviter cette détection, les capteurs de stationnement peuvent être mis en mode d'attelage de remorquage.

Les zones de détection sont jusqu'à environ 60 cm (24 pouces) (A) des capteurs avant et d'angle et 125 cm (49 pouces) (B) des capteurs arrière. Le système ne détectera pas les zones (C) qui se trouvent à moins de 20 cm (8 pouces) (D) du pare-chocs arrière.

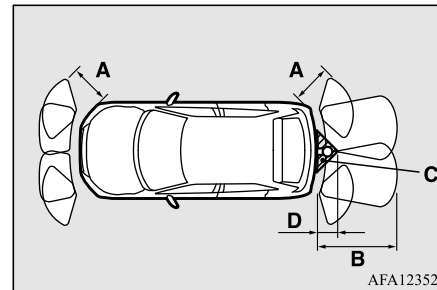
**REMARQUE**

- Les capteurs à ultrasons ne détectent pas d'objets dans les zones qui se trouvent directement en dessous ou très près des pare-chocs. Si la hauteur d'un objet est inférieure à celle des capteurs, il est possible que les capteurs ne le détectent plus lorsque le véhicule se rapproche de l'objet, même si les capteurs l'avaient détecté initialement.

**5**

Pour passer au mode d'attelage de remorquage et pour revenir au mode normal, reportez-vous à la section «Modification du mode de détection», page 5-145.

## Capteurs de stationnement (avant/arrière) (le cas échéant)

### Pour utiliser

N0059000044

Quand l'interrupteur du moteur est sur marche, les capteurs de stationnement s'activent automatiquement et le témoin de fonctionnement (A) s'allume.

**5**

Pour désactiver les capteurs de stationnement, appuyez sur l'interrupteur «SONAR». Le témoin de fonctionnement s'éteint.

Pour réactiver les capteurs de stationnement, appuyez de nouveau sur l'interrupteur «SONAR».

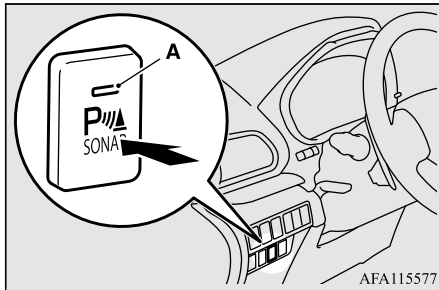

### Quand le capteur de stationnement détecte un obstacle

Quand un capteur détecte un objet:

- Le système avertit le conducteur en émettant des bips sonores intermittents. Au fur et à mesure que le véhicule se rapproche de l'objet, les bips sonores de l'alarme deviennent de plus en plus courts jusqu'à devenir une sonnerie continue. Quand le véhicule est trop près d'un objet, il est possible que l'alarme ne sonne plus ou qu'elle émette de nouveau des bips sonores intermittents après la sonnerie continue.
- De plus, dans l'affichage multi-information, un témoin correspondant au capteur qui détecte l'objet clignote.

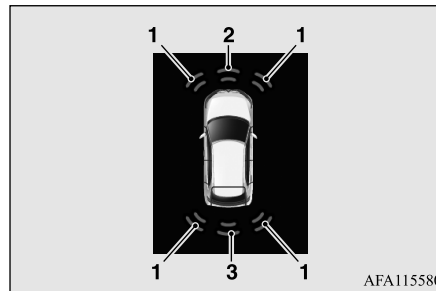

- 1- Capteur d'angle  
2- Capteur avant  
3- Capteur arrière

### 3- Capteur arrière

#### Capteur avant et d'angle

Distance jusqu'à l'obstacle	Cycle d'affichage/de sonnerie d'avertissement
Environ 60 à 40 cm (24 à 16 pouces)	Intermittent
Environ 40 à 30 cm (16 à 12 pouces)	Intermittent rapide
Jusqu'à environ 30 cm (12 pouces)	Continu

#### Capteur arrière (quand le «mode normal» est sélectionné)

Distance jusqu'à l'obstacle	Cycle d'affichage/de sonnerie d'avertissement
Environ 125 à 80 cm (49 à 32 pouces)	Intermittent
Environ 80 à 40 cm (32 à 16 pouces)	Intermittent rapide
Jusqu'à environ 40 cm (16 pouces)	Continu

## Capteurs de stationnement (avant/arrière) (le cas échéant)

**Capteur arrière (quand le «mode d'attelage de remorquage» est sélectionné)**

Distance jusqu'à l'obstacle	Cycle d'affichage/de sonnerie d'avertissement
Environ 125 à 100 cm (49 à 40 pouces)	Intermittent
Environ 100 à 60 cm (40 à 24 pouces)	Intermittent rapide
Jusqu'à environ 60 cm (24 pouces)	Continu

**ATTENTION**

- Les distances sont fournies à titre de référence uniquement. La distance réelle peut varier à cause de divers facteurs, comme la température, l'humidité ou la forme de l'objet détecté.

**REMARQUE**

- Quand plusieurs objets sont détectés, tous les témoins correspondant aux capteurs qui détectent les objets clignotent sur l'affichage multi-information et un avertisseur sonore retentit pour l'objet le plus proche.

**Modification du mode de détection**

N00590100045

Si votre véhicule est équipé d'un attelage de remorquage et une partie de cet attelage se trouve à proximité des capteurs centraux (ex. attelage de remorquage de type européen), le capteur central peut détecter l'attelage et les bips d'alarme peuvent retentir même si aucun obstacle ne se trouve derrière le véhicule. Pour éviter cette détection, les capteurs de stationnement peuvent être mis en mode d'attelage de remorquage.

Pour passer en mode attelage de remorquage: Avec le levier sélecteur en position «R» (marche arrière), éteignez les capteurs de stationnement en appuyant sur l'interrupteur «SONAR», puis appuyez sur l'interrupteur «SONAR» et maintenez-le enfoncé pendant environ 3 secondes ou plus et relâchez-le. Un avertisseur sonore retentit deux fois pour indiquer que le mode de détection est passé au mode attelage de remorquage. Pour activer les capteurs de stationnement, appuyez de nouveau sur l'interrupteur «SONAR».

Pour revenir en mode normal: Avec le levier sélecteur en position «R» (marche arrière), éteignez les capteurs de stationnement en appuyant sur l'interrupteur «SONAR», puis appuyez sur l'interrupteur

«SONAR» et maintenez-le enfoncé pendant environ 3 secondes ou plus et relâchez-le. Un avertisseur sonore retentit une fois pour indiquer que le mode de détection est revenu en mode normal. Pour activer les capteurs de stationnement, appuyez de nouveau sur l'interrupteur «SONAR».

**REMARQUE**

- Le mode de détection ne change pas si vous appuyez en continu sur l'interrupteur «SONAR» pendant 10 secondes ou plus.
- En mode normal, même après avoir appuyé sur l'interrupteur «SONAR» pour éteindre les capteurs de stationnement, les deux capteurs centraux arrière continuent de fonctionner tant que le levier sélecteur est en position «R» (marche arrière).

5

## Caméra de recul

### En cas de détection d'un problème

N00590200046

Si le système détecte un problème avec un capteur, un avertissement s'affiche sur l'affichage multi-information et un avertisseur sonore retentit pendant environ cinq secondes.

5

Exemple: Défaillance du capteur d'angle arrière (gauche)



AFA115593

De plus, le témoin (A) de l'interrupteur «SONAR» continue à clignoter jusqu'à ce que le capteur recommence à fonctionner. Faites inspecter le véhicule par un concessionnaire agréé Mitsubishi Motors ou un réparateur de votre choix.

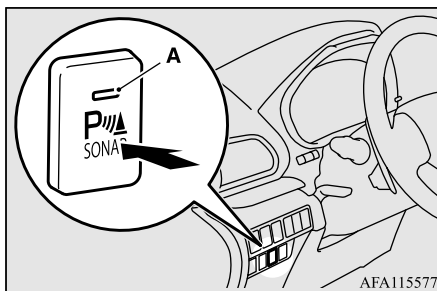

AFA115577

### Caméra de recul

N00546201330

Lorsque le levier sélecteur est en position «R» (marche arrière) et le commutateur d'allumage est sur «ON» (marche), ou que le mode de fonctionnement sélectionné est ON (marche), l'image de la zone située derrière le véhicule apparaît sur l'écran de l'affichage audio de liaison Smartphone. Quand vous sortez le levier sélecteur de la position «R» (marche arrière), l'image de la zone située derrière le véhicule s'éteint.

### ⚠ AVERTISSEMENT

- Ne vous fiez jamais uniquement à la caméra de recul pour vérifier si la zone située derrière votre véhicule est libre. Vérifiez toujours visuellement, derrière et tout autour du véhicule, si des personnes, des animaux, des obstacles ou d'autres véhicules se trouvent sur le chemin. Sinon, vous pourriez endommager le véhicule ou provoquer des blessures graves, voire mortelles.
- La caméra de recul est un système qui vous aide à faire marche arrière mais ne remplace pas votre vérification visuelle.
- La vue offerte par l'écran est limitée et des objets se trouvant en dehors de cette vue, comme sous le pare-chocs ou autour d'un des deux coins du bout du pare-chocs n'y sont pas visibles.



## Emplacement de la caméra de recul

La caméra de recul (A) se trouve dans le hayon, à gauche de la poignée du hayon.

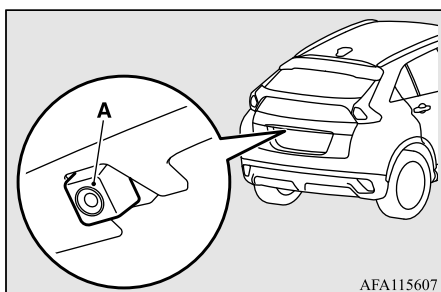

AFA115607

### ATTENTION

- Si la lentille de la caméra est sale, vous ne pourrez pas obtenir une image claire. Si nécessaire, rincez la lentille à l'eau propre et essuyez doucement à l'aide d'un chiffon doux et propre.
- Pour éviter d'endommager la caméra;
  - Ne frottez pas excessivement sur le couvercle et ne le lustrez pas avec une substance abrasive.
  - Ne démontez pas la caméra.
  - N'éclaboussez pas directement la lentille avec de l'eau chaude.
  - N'aspergez pas la caméra et la zone alentour avec de l'eau sous pression.

### ATTENTION

- Assurez-vous que le hayon est bien fermé avant de reculer.

## Lignes de référence sur l'écran

L'écran affiche les lignes de référence et la surface supérieure du pare-chocs arrière (A).

- La ligne rouge (B) indique une distance d'environ 50 cm (20 pouces) derrière le pare-chocs arrière.
- Les deux lignes vertes (C) indiquent une distance d'environ 20 cm (8 pouces) à l'extérieur de la carrosserie du véhicule.
- Les lignes transversales courtes (1 à 3) indiquent la distance depuis le pare-chocs arrière.

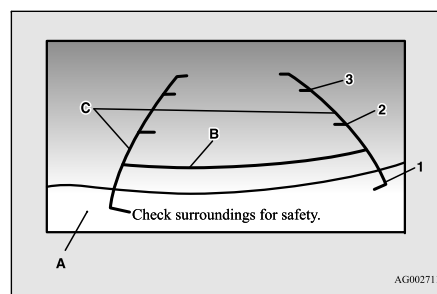

AG0027115

- 1- À peu près au niveau du bord arrière du pare-chocs arrière (le cas échéant)

- 2- Environ 100 cm (39 pouces)
- 3- Environ 200 cm (79 pouces)

### ATTENTION

- La caméra de recul utilise une lentille à angle large. Par conséquent, les images et les distances qui apparaissent à l'écran ne sont pas exactes.
- La distance véritable peut différer de la distance indiquée par les lignes à l'écran, en fonction de l'état de chargement du véhicule et de la condition de la surface de la route. Les lignes de référence pour la distance et la largeur du véhicule sont calculées sur la base d'une surface de la route plate et de niveau. Dans les cas suivants, les objets indiqués à l'écran sembleront plus éloignés qu'ils ne sont véritablement.
  - Quand l'arrière du véhicule est abaissé par le poids des passagers et des bagages à l'intérieur du véhicule. (Cas 1)
  - Quand il y a une pente montante à l'arrière. (Cas 2)

## Moniteur de surveillance multiple des alentours (le cas échéant)

5

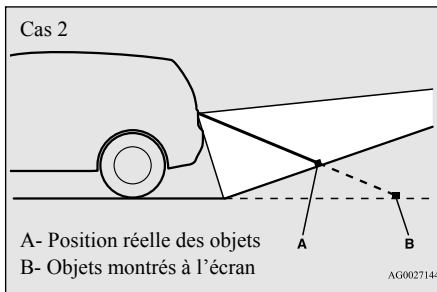
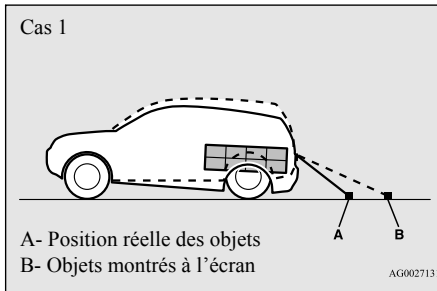

### ATTENTION

- Les lignes de référence pour la distance et la largeur du véhicule ont pour but d'indiquer la distance jusqu'à un objet plat telle que la surface de niveau et plate d'une route. Elles peuvent ne pas indiquer la distance correcte, selon la forme de l'obstacle.
- Par exemple, quant l'objet derrière le véhicule possède des sections supérieures projetées vers le véhicule, les lignes de référence à l'écran indiqueront que le point A est le point le plus éloigné et le point B est le point le plus proche du véhicule. En réalité, le point A et le point B sont véritablement à la même distance du véhicule, et le point C est plus éloigné que les points A et B.

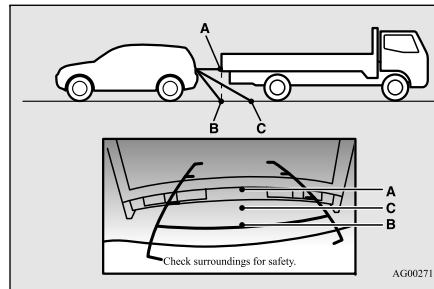

### REMARQUE

- Une image miroir est affichée à l'écran.

### REMARQUE

- Sur les véhicules équipés de l'affichage audio de liaison Smartphone, il est possible de modifier la langue affichée à l'écran. Pour plus de détails, veuillez vous reporter au manuel du propriétaire fourni séparément.
- Dans certaines circonstances, il peut être difficile de voir une image à l'écran, même lorsque le système fonctionne correctement.
  - Dans une zone sombre, comme la nuit, par exemple.
  - Quand des gouttes d'eau ou de la condensation se trouvent sur la lentille.
  - Quand la lumière du soleil ou des phares brillent directement sur la lentille.

## Moniteur de surveillance multiple des alentours (le cas échéant)

N00587200068

Le système du moniteur de surveillance multiple des alentours utilise quatre caméras, «caméra avant», «caméras latérales (droite et gauche)» et «caméra de recul», et affiche des vues composites de ces caméras sur un écran sur l'affichage audio de liaison Smartphone.

Le système de moniteur de surveillance multiple des alentours aide le conducteur à garer son véhicule dans un espace étroit ou en parallèle.

## Moniteur de surveillance multiple des alentours (le cas échéant)

**⚠️ AVERTISSEMENT**

- Avant d'utiliser le système de moniteur de surveillance multiple des alentours, veuillez lire l'ensemble de cette section afin de bien comprendre les limites de ce système. Le non-respect de ces instructions peut être la cause d'accidents.
- Le système de moniteur de surveillance multiple des alentours est un système d'assistance dont le but est de vous aider à voir autour du véhicule. Il ne remplace pas votre vérification visuelle.
- Ne vous fiez jamais uniquement au système du moniteur de surveillance multiple des alentours. La vue à l'écran est limitée, et les objets qui se trouvent à l'extérieur de la portée de vision ne sont pas visibles à l'écran.

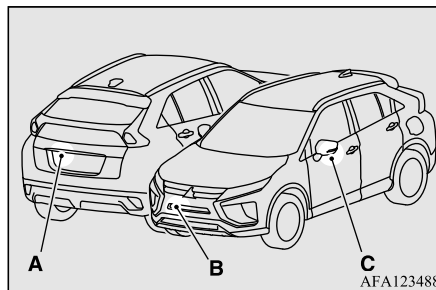
**Emplacement de chaque caméra**

- A- Caméra de recul
- B- Caméra avant
- C- Caméra latérale

**⚠️ ATTENTION**

- N'aspergez pas la caméra et la zone alentour avec de l'eau sous pression.
- Assurez-vous que le hayon est bien fermé avant de reculer.
- N'apposez rien sur la caméra et/ou sur les zones alentour. Ceci pourrait entraver le fonctionnement de la caméra.

**5****⚠️ ATTENTION**

- Avant d'utiliser le moniteur de surveillance multiple des alentours, veillez à ce que toutes les portes et le hayon soient fermés et que les rétroviseurs extérieurs soient déployés. Si un rétroviseur extérieur est replié et/ou si une porte avant et/ou le hayon est ouvert(e), les zones affichées sur le moniteur de surveillance multiple des alentours ne seront pas adéquates.

**⚠️ ATTENTION**

- Si la lentille de la caméra est sale, vous ne pourrez pas obtenir une image claire. Si nécessaire, rincez la lentille à l'eau propre et essuyez doucement à l'aide d'un chiffon doux et propre.
- Pour éviter d'endommager la caméra;
  - Ne frottez pas excessivement sur le couvercle et ne le lustrez pas avec une substance abrasive.
  - Ne démontez pas la caméra.
  - N'éclaboussez pas directement la lentille avec de l'eau chaude.

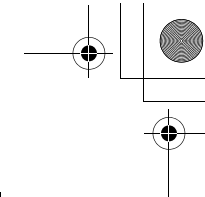
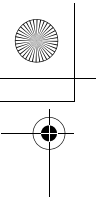

## Moniteur de surveillance multiple des alentours (le cas échéant)

### Portée de vision du moniteur de surveillance multiple des alentours

N00587300030

La portée de vision des caméras du moniteur de surveillance multiple des alentours est limitée à la zone montrée sur les illustrations. Le système ne peut pas montrer le contour des deux côtés ni la partie inférieure des pare-chocs avant et arrière, etc. Pendant la conduite, veuillez à vérifier visuellement que l'espace est sûr autour du véhicule.

#### 5 Portée de vision des caméras du moniteur de surveillance multiple des alentours

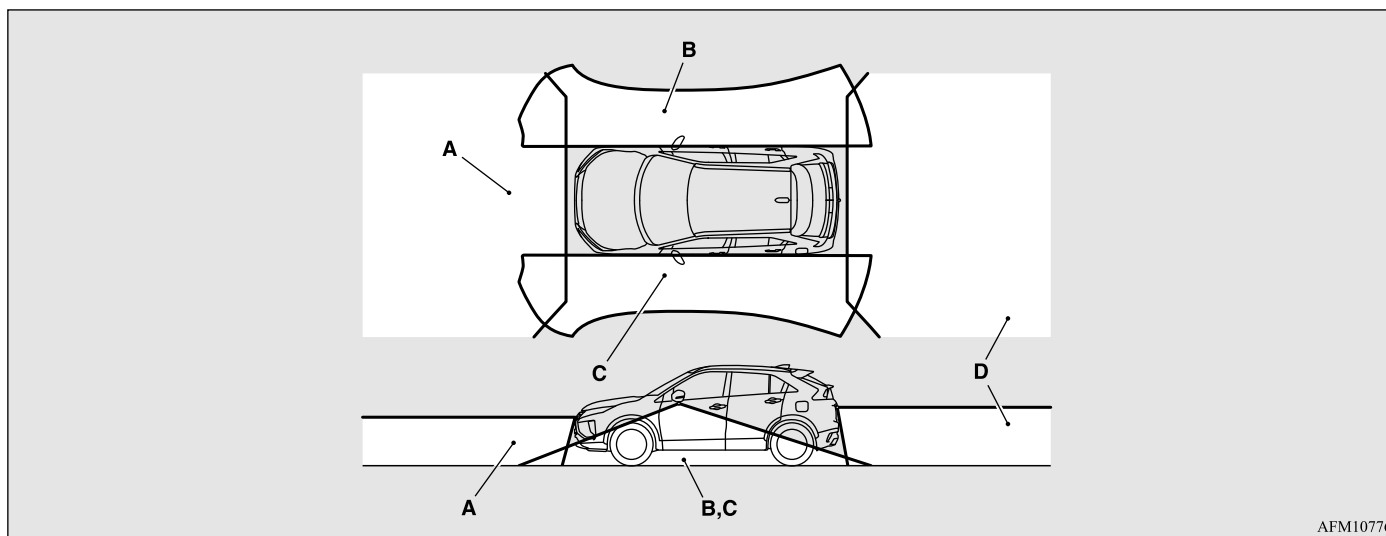

AFM107761

- A: Caméra avant
- B: Caméra latérale (droite)
- C: Caméra latérale (gauche)
- D: Caméra de recul

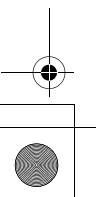

5-150 Fonctions et commandes

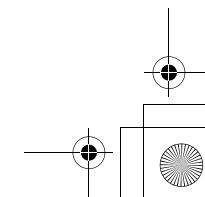
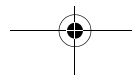

## Moniteur de surveillance multiple des alentours (le cas échéant)

### Types de vues fournies par le moniteur de surveillance multiple des alentours

N00587400031

#### Mode de vue arrière large

La vue grand angle de la zone située derrière le véhicule s'affiche sur la totalité de l'écran.

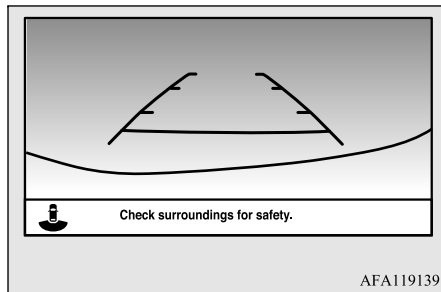

Deux types de vues différentes s'affichent sur le côté gauche et le côté droit respectivement.

#### Mode de vue vol d'oiseau/vue arrière

Des vues des alentours du véhicule et de derrière le véhicule s'affichent.

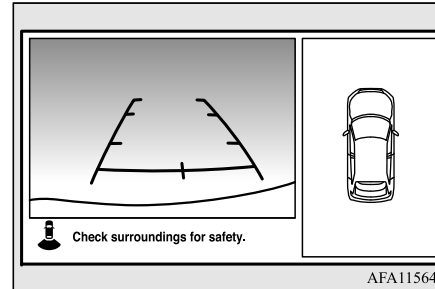

#### Mode de vue latérale/vue arrière

Des vues du côté passager du véhicule et de derrière le véhicule s'affichent.

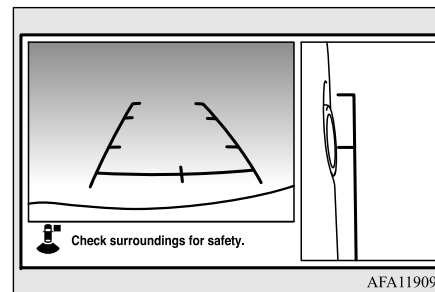

#### Mode de vue vol d'oiseau/vue avant

Des vues des alentours du véhicule et de l'avant du véhicule s'affichent.

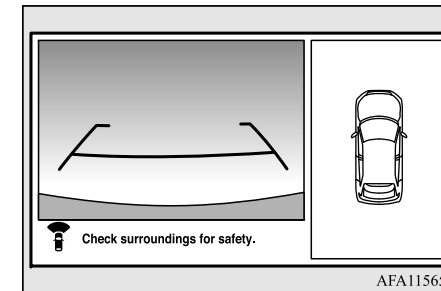

5

#### Mode de vue latérale/vue avant

Des vues du côté passager du véhicule et de l'avant du véhicule s'affichent.

## Moniteur de surveillance multiple des alentours (le cas échéant)

5

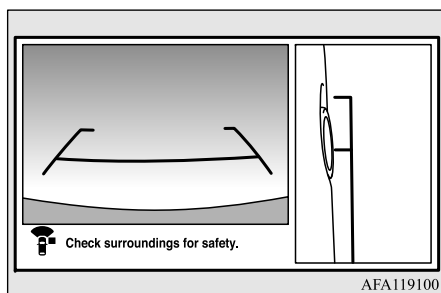

### ATTENTION

- La caméra utilise un objectif spécial. Par conséquent, les images et les distances qui apparaissent à l'écran ne sont pas exactes.

### REMARQUE

- Les caméras étant dotées d'un objectif spécial, les lignes sur le sol, entre les espaces de stationnement peuvent ne pas sembler parallèles sur l'écran.
- Dans certaines circonstances, il peut être difficile de voir une image à l'écran, même lorsque le système fonctionne correctement.
  - Dans une zone sombre, comme la nuit, par exemple.
  - Quand des gouttes d'eau ou de la condensation se trouvent sur la lentille.
  - Quand la lumière du soleil ou des phares brillent directement sur la lentille.
  - Quand une lumière fluorescente brille directement dans l'objectif.

### REMARQUE

- Si la température ambiante est extrêmement chaude ou extrêmement froide, il est possible que les images de la caméra ne soient pas claires. Il ne s'agit pas d'une anomalie.
- Si un dispositif sans fil est installé à proximité de la caméra, les images de la caméra peuvent provoquer des interférences électriques dans le système et le système peut s'arrêter de fonctionner correctement.

### Comment utiliser le moniteur de surveillance multiple des alentours

N00587500058

Le moniteur de surveillance multiple des alentours ne peut être utilisé que lorsque le mode de fonctionnement sélectionné est ON (marche).

### Utilisation avec le levier sélecteur

Quand vous déplacez le levier sélecteur en position «R» (marche arrière), la vue arrière large s'affiche sur l'affichage audio de liaison Smartphone. Quand vous déplacez le levier sélecteur sur n'importe quelle autre position, l'affichage disparaît.

### REMARQUE

- L'écran côté passager peut être mis en vue latérale en appuyant sur l'interrupteur de la caméra qui se trouve sur le volant.

### Utilisation avec l'interrupteur

Quand vous appuyez sur l'interrupteur de la caméra (A), la vue vol d'oiseau/vue avant s'affiche.

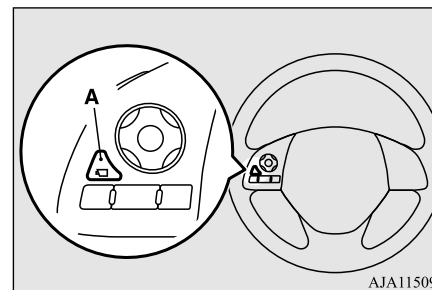

### REMARQUE

- Si aucune opération n'est effectuée dans les 3 minutes après avoir appuyé sur l'interrupteur avec le levier sélecteur en position autre que «R» (marche arrière) pour afficher le moniteur de surveillance multiple des alentours, l'affichage disparaît.

## Moniteur de surveillance multiple des alentours (le cas échéant)

### Pour changer le mode à l'écran (levier sélecteur en position «R» (marche arrière))

Si vous appuyez sur l'interrupteur de la caméra, le mode du moniteur de surveillance multiple des alentours change de la manière suivante.

Mode de vue arrière large → Mode vol d'oiseau/vue arrière → Mode vue latérale/vue arrière

### Pour changer le mode à l'écran (levier sélecteur en position autre que «R» (marche arrière))

Si vous appuyez sur l'interrupteur de la caméra, le mode du moniteur de surveillance multiple des alentours change comme suit: Mode de vue arrière large → Mode vol d'oiseau/vue avant → Mode vue latérale/vue avant → OFF (arrêt)

### REMARQUE

- Quand vous déplacez le levier sélecteur en position «R» (marche arrière) avec le mode de vue avant affiché sur l'écran du côté du conducteur, l'écran du côté du conducteur passe au mode de vue arrière. Quand vous déplacez le levier sélecteur sur n'importe quelle autre position, l'écran du côté du conducteur passe au mode de vue avant.
- Si vous appuyez sur l'interrupteur de la caméra lorsque le véhicule avance à une vitesse d'environ 10 km/h (6 mi/h) ou supérieure, seule la vue latérale peut être affichée sur l'écran du côté du passager.
- La vue avant ne s'affiche pas quand la vitesse du véhicule dépasse environ 10 km/h (6 mi/h).
- Il est possible que l'affichage de la vue soit retardé lors du changement d'écran.

### Comment lire l'écran

N00587600046

Dans n'importe quel mode autre que le mode vol d'oiseau, les lignes à l'écran donnent les informations suivantes. Utilisez-les uniquement comme guide.

### Mode de vue arrière large

Les lignes de référence pour la distance, la largeur du véhicule et la surface supérieure du pare-chocs arrière (A) s'affichent à l'écran.

- La ligne rouge (B) indique une distance d'environ 50 cm (20 pouces) derrière le bord arrière du pare-chocs arrière.
- Les deux lignes vertes (C) indiquent la largeur approximative du véhicule.
- La ligne orange (D) indique la trajectoire attendue lorsque le véhicule recule avec le volant tourné. Elles disparaissent quand le volant est en position neutre.
- Les distances approximatives à partir de la carrosserie du véhicule sont les suivantes:

5

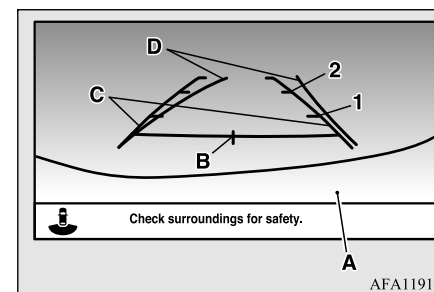

- 1- Environ 100 cm (39 pouces) à partir du bord arrière du pare-chocs arrière

## Moniteur de surveillance multiple des alentours (le cas échéant)

- 2- Environ 200 cm (79 pouces) à partir du bord arrière du pare-chocs arrière

### ⚠ ATTENTION

- Si la caméra et/ou la zone alentour ont subi un choc, il est possible que le système du moniteur de surveillance multiple des alentours ne fonctionne pas correctement. Faire inspecter le véhicule par un concessionnaire agréé Mitsubishi Motors.

5

## Mode de vue avant

Les lignes de référence pour la distance, la largeur du véhicule et la surface supérieure du pare-chocs avant (A) s'affichent à l'écran.

- La ligne rouge (B) indique une distance d'environ 50 cm (20 pouces) par rapport au bord avant du pare-chocs avant.
- Les deux lignes vertes (C) indiquent la largeur approximative du véhicule.
- Les lignes oranges (D) indiquent la trajectoire attendue lorsque le véhicule se déplacera vers l'avant avec le volant tourné. Elles disparaissent quand le volant est en position neutre.
- Les distances approximatives à partir de la carrosserie du véhicule sont les suivantes:

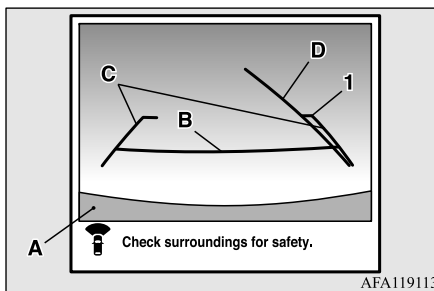

- 1- Environ 100 cm (39 pouces) à partir du bord avant du pare-chocs avant

### 📖 REMARQUE

- Quand les lignes de trajectoire attendue sont affichées dans la vue avant, les lignes de trajectoire attendue s'affichent également dans la vue vol d'oiseau (avant: ligne pleine, arrière: ligne en pointillés).

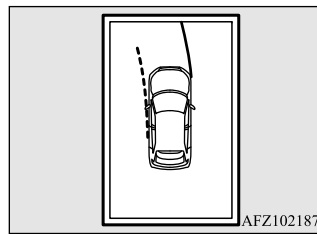

## Mode de vue arrière

N00587700034

Les lignes de référence pour la distance, la largeur du véhicule et la surface supérieure du pare-chocs arrière (A) s'affichent à l'écran.

- La ligne rouge (B) indique une distance d'environ 50 cm (20 pouces) derrière le bord arrière du pare-chocs arrière.
- Les deux lignes vertes (C) indiquent la largeur approximative du véhicule.
- La ligne orange (D) indique la trajectoire attendue lorsque le véhicule recule avec le volant tourné. Elles disparaissent quand le volant est en position neutre.
- Les distances approximatives à partir de la carrosserie du véhicule sont les suivantes:

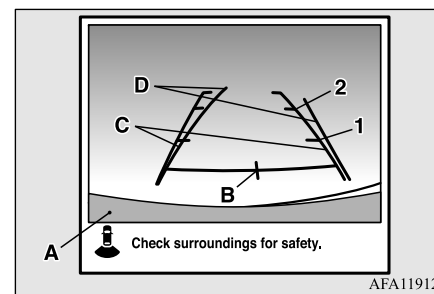

- 1- Environ 100 cm (39 pouces) à partir du bord arrière du pare-chocs arrière



## Moniteur de surveillance multiple des alentours (le cas échéant)

- 2- Environ 200 cm (79 pouces) à partir du bord arrière du pare-chocs arrière

### ATTENTION

- La caméra de recul utilise une lentille à angle large. Par conséquent, les images et les distances qui apparaissent à l'écran ne sont pas exactes.
- Ne vous fiez jamais uniquement aux lignes de référence. Les lignes de référence indiquant la distance et la largeur du véhicule sont calculées sur la base d'une surface de route plate et de niveau.

La distance véritable peut différer de la distance indiquée par les lignes à l'écran, en fonction de l'état de chargement du véhicule et de la condition de la surface de la route.

De plus, la largeur de votre véhicule indiquée par les lignes de référence peut être différente de la largeur véritable du véhicule.

Par exemple:

Dans les cas suivants, les objets indiqués à l'écran sembleront plus éloignés qu'ils ne le sont véritablement.

### ATTENTION

- Quand l'arrière du véhicule est abaissé par le poids des passagers et des bagages à l'intérieur du véhicule.

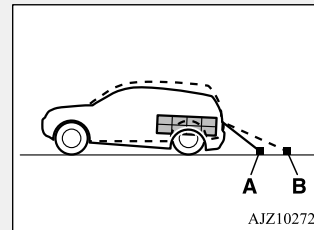

AJZ102727

- A: Position réelle des objets
- B: Objets montrés à l'écran

- Quand la surface du sol derrière le véhicule est en pente montante.

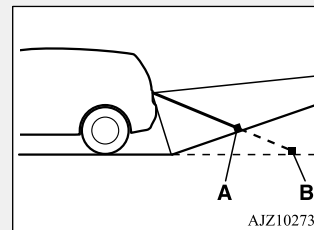

AJZ102730

- A: Position réelle des objets
- B: Objets montrés à l'écran

### ATTENTION

- Quand la surface du sol derrière le véhicule est en pente descendante, les objets montrés à l'écran sembleront plus proches qu'ils ne le sont en réalité.

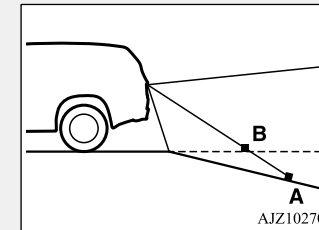

AJZ102701

- A: Position réelle des objets
- B: Objets montrés à l'écran

5

### Moniteur de surveillance multiple des alentours (le cas échéant)

#### ⚠ ATTENTION

- Quand le véhicule s'approche d'un camion, les lignes de référence indiquent que votre véhicule ne va pas toucher le camion. En réalité, le camion est sur votre trajectoire.

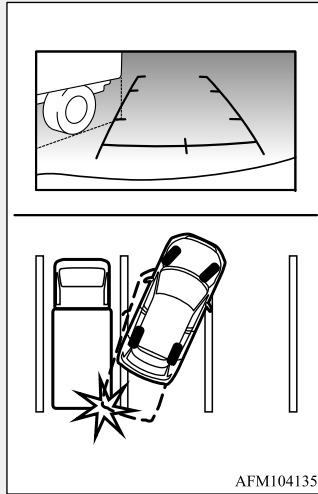

#### ⚠ ATTENTION

- Quand l'objet derrière le véhicule a des sections supérieures en saillie dirigées vers votre véhicule, les lignes de référence à l'écran indiquent que le point A est le point le plus éloigné et le point B est le point le plus proche du véhicule. En réalité, le point A et le point B sont véritablement à la même distance du véhicule, et le point C est plus éloigné que les points A et B.

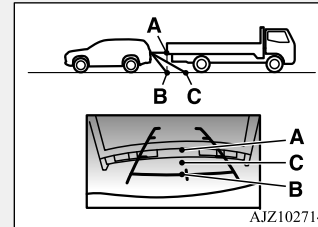

#### 📖 REMARQUE

- Quand les lignes de trajectoire attendue sont affichées dans la vue arrière, les lignes de trajectoire attendue s'affichent également dans la vue vol d'oiseau (avant: ligne en pointillés, arrière: ligne pleine).

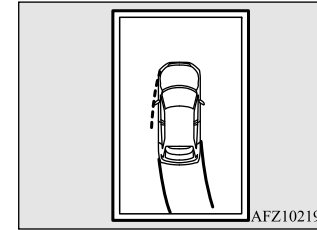

5

## Moniteur de surveillance multiple des alentours (le cas échéant)

**Mode de vue latérale**

N00587900036

Les lignes de référence pour la largeur du véhicule et l'extrémité avant du véhicule s'affichent à l'écran.

- 1- Largeur approximative du véhicule, y compris le rétroviseur latéral.
- 2- Emplacement approximatif du centre (essieu) de la roue avant.
- 3- Environ 50 cm (20 pouces) à partir du bord avant du pare-chocs avant.

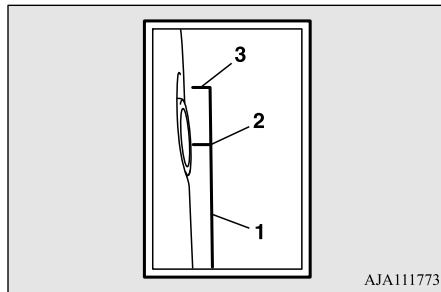
**Mode de vue vol d'oiseau**

N00588000034

Une vue du dessus montrant le véhicule vu du ciel s'affiche pour que vous puissiez identifier facilement l'emplacement de votre véhicule et la trajectoire à suivre pour entrer dans l'espace de stationnement.

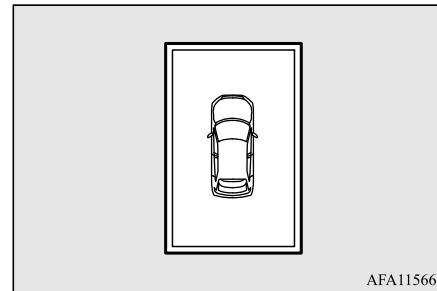
**ATTENTION**

- La vue vol d'oiseau est une image composite élaborée à partir des images capturées par la «caméra avant», les «caméras latérales (droite et gauche)» et la «caméra de recul». Par conséquent, les objets peuvent sembler être plus éloignés qu'ils ne le sont en réalité. De plus, un objet peut sembler être dans une direction et/ou un emplacement différent(s) de la réalité. Il existe aussi des angles morts à proximité du véhicule. Même si l'écran indique qu'il existe un espace entre votre véhicule et un objet, il se peut que cet espace soit en fait inférieur, voire inexistant. Vérifiez toujours visuellement derrière et autour du véhicule.
- La vue de la section proche de chaque coin de la vue vol d'oiseau est combinée à partir du bord de la vue capturée par chaque caméra. Par conséquent, il est possible qu'un objet indiqué dans cette section ne soit pas clair, et il peut disparaître/réapparaître à l'écran.

5

**REMARQUE**

- En mode de vue vol d'oiseau, comme les vues capturées par les quatre caméras («caméra avant», «caméras latérales (droite et gauche)» et «caméra de recul») sont calculées sur la base d'une surface de route plane et de niveau, l'image peut s'afficher comme suit:

## Groupe d'instruments

5

### REMARQUE

- Un objet semble être tombé et semble plus long ou plus gros.
- Un objet d'une certaine hauteur par rapport à la surface de la route peut sembler apparaître depuis le point d'intersection des zones de calcul de la vue composite.
- La luminosité des vues de chaque caméra peut varier en fonction des conditions d'éclairage.
- Les objets se trouvant au dessus de la caméra ne sont pas affichés.
- Un objet affiché en mode de vue avant ou en mode de vue arrière peut ne pas s'afficher en mode de vue vol d'oiseau.
- La vue du mode vol d'oiseau peut être déplacée par rapport à sa position véritable si l'emplacement de montage et l'angle de chaque caméra a été modifié.
- Les lignes sur la route peuvent sembler déplacées ou courbées au niveau de l'intersection des vues.

### Pour modifier la couleur de l'icône du véhicule dans la vue vol d'oiseau

N00594200028

Il est possible de modifier la couleur de l'icône du véhicule dans la vue vol d'oiseau.

1. Arrêtez le véhicule dans un endroit sûr.

### ATTENTION

- Pour des raisons de sécurité, n'actionnez pas l'interrupteur pendant que vous conduisez.

2. Appuyez sur l'interrupteur (A) pour afficher la vue vol d'oiseau/vue avant.

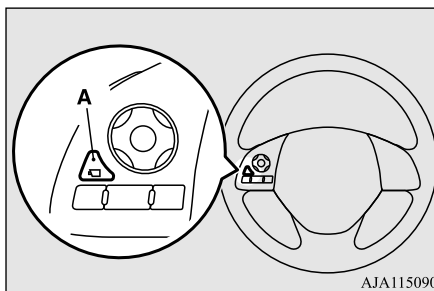

3. Appuyez sur l'interrupteur (A) et maintenez-le enfoncé jusqu'à ce que l'icône du véhicule clignote pour entrer dans le mode de sélection de la couleur de l'icône du véhicule dans la vue vol d'oiseau.

4. Appuyez sur l'interrupteur jusqu'à ce que la couleur souhaitée apparaisse sur l'écran.

Chaque fois que vous appuyez sur l'interrupteur, la couleur de l'icône du véhicule dans la vue vol d'oiseau passe à la suivante.

5. Une fois que vous avez atteint la couleur souhaitée, appuyez sur l'interrupteur (A) et maintenez-le enfoncé pendant quelques secondes. Le réglage est terminé.

### REMARQUE

- Quand le mode de sélection est dans les situations suivantes, la couleur de l'icône du véhicule ne change pas.
- Quand vous placez le levier de changement de vitesses ou le levier sélecteur sur «R» (marche arrière).
- Quand vous ne touchez à rien pendant 30 secondes.
- Le mode de fonctionnement est sur «OFF» (arrêt).

## Groupe d'instruments

N00519001444

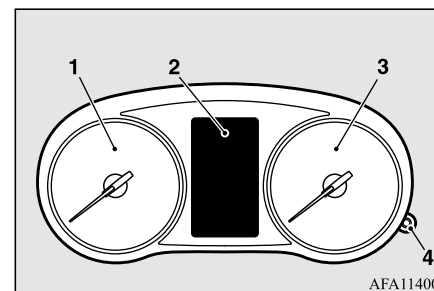

1- Compte-tours → p.5-159

Groupe d'instruments

- 2- Affichage multi-information  
→ p.5-160
- Liste d'affichage de l'écran d'information → p.5-183
- 3- Compteur de vitesse → p.5-159
- 4- Touche d'illumination du compteur à rhéostat → p.5-159

**Compteur de vitesse**

N00519101272

Le compteur de vitesse montre la vitesse du véhicule en milles par heure (mi/h) et en kilomètres par heure (km/h).

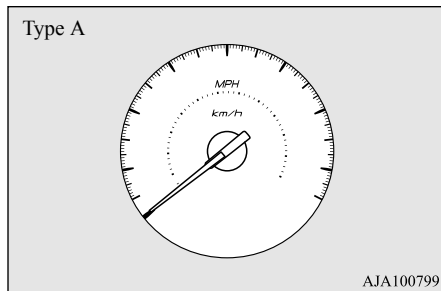

AJA100799

Type B

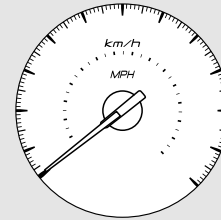

AJA100803

**Compte-tours**

N00519201303

Le compte-tours indique le régime du moteur en tours par minute. Cela permet au conducteur de choisir les meilleures combinaisons de position du sélecteur et de régime du moteur. Cet indicateur facilite également l'évaluation des performances du moteur.

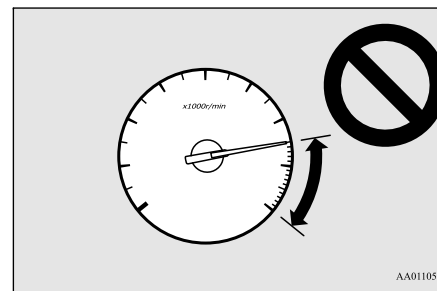

AA0110510

**ATTENTION**

- La zone rouge indique un régime du moteur en dehors de la plage de fonctionnement en toute sécurité.

Sélectionnez la position correcte du sélecteur pour contrôler le régime du moteur afin que l'indicateur du compte-tours n'entre pas dans la zone rouge.

**5**

**Commande d'illumination du compteur**

N00554901293

À chaque fois que vous appuyez sur cette touche, une tonalité se fait entendre et la luminosité du groupe d'instruments change.

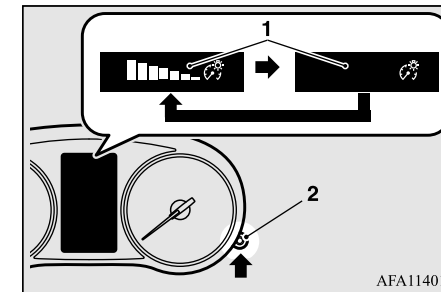

AFA114017

- 1- Niveau de luminosité
- 2- Touche d'illumination du compteur à rhéostat

## Affichage multi-information

**REMARQUE**

- 5**
- Vous pouvez régler jusqu'à 8 niveaux différents pour quand les feux de gabarit avant sont allumés et pour quand ils ne le sont pas.
  - Si le véhicule est équipé de la commande automatique d'éclairage, la luminosité du compteur passe automatiquement au niveau configuré quand l'interrupteur d'éclairage se trouve sur une position autre que «OFF» (arrêt) et qu'il fait suffisamment sombre à l'extérieur.
  - Le niveau de luminosité des instruments est enregistré en mémoire quand le commutateur d'allumage est tourné sur «OFF» (arrêt) ou que le mode de fonctionnement est réglé sur OFF (arrêt).
  - Si vous maintenez la pression sur la touche pendant plus de 2 secondes environ alors que les feux de gabarit avant sont allumés, la luminosité passe au niveau maximal. Il convient d'appuyer une nouvelle fois sur cette touche et de la maintenir enfoncée plus de 2 secondes pour retourner au niveau de luminosité précédent.
- Sur les véhicules équipés de l'affichage audio de liaison Smartphone, il est possible que la couleur de l'écran de la carte ne puisse pas passer en mode nocturne quand le niveau de luminosité du compteur est au maximum.

**Affichage multi-information**

N00555001419

L'affichage multi-information affiche des avertissements, l'odomètre, le totalisateur partiel, les rappels d'entretien, la température du liquide de refroidissement du moteur, le carburant restant, la température extérieure, la position du levier sélecteur, la consommation en carburant moyenne et actuelle, l'autonomie de conduite, la vitesse moyenne, etc.

Vous pouvez aussi modifier des éléments tels que la langue et les unités de mesure utilisées par l'affichage multi-information.

[Commutateur d'allumage ou mode de fonctionnement sur OFF (arrêt)]

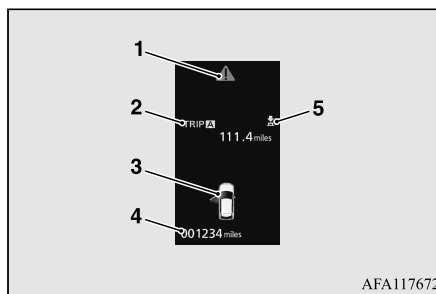

- 1- Écran d'affichage d'avertissement → p.5-166

- 2- Écran d'information → p.5-162  
Écran d'interruption d'affichage → p.5-166
- 3- Écran d'affichage d'avertissement de porte ouverte → p.5-167
- 4- Odomètre → p.5-168
- 5- Témoin du symbole → p.5-166

## Affichage multi-information

[Commutateur d'allumage ou mode de fonctionnement sur ON (marche)]

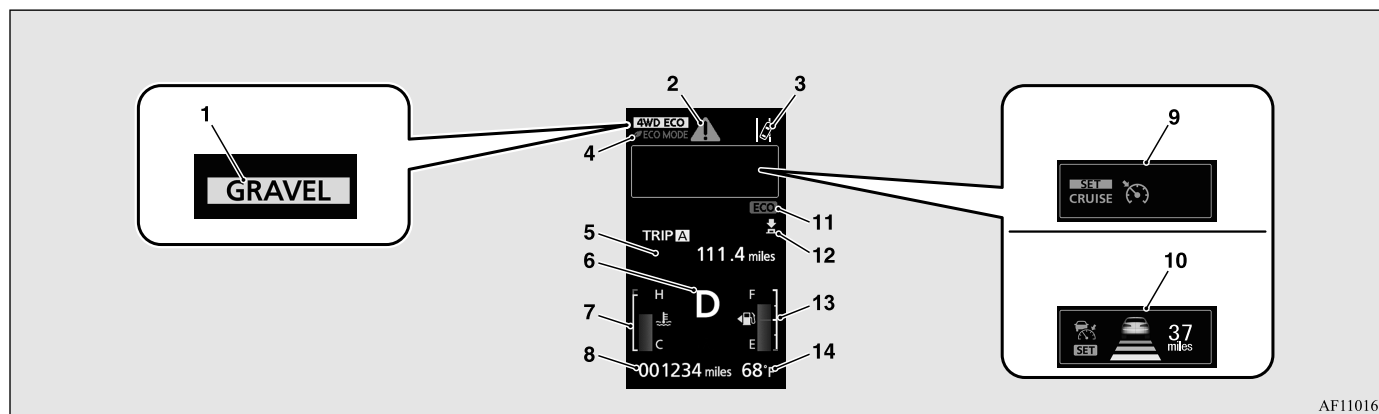

- 1- Écran d'affichage du mode de traction S-AWC (le cas échéant) → p.5-79
- 2- Écran d'affichage d'avertissement → p.5-166
- 3- Écran d'affichage d'avertissement de sortie de voie (LDW) (le cas échéant) → p.5-132
- 4- Écran d'affichage du témoin du mode ÉCO → p.5-223
- 5- Écran d'information → p.5-162
- 6- Affichage de position du levier sélecteur → p.5-71
- 7- Affichage de température du liquide de refroidissement → p.5-167
- 8- Odomètre → p.5-168

- 9- Écran d'affichage du régulateur de vitesse → p.5-97
- 10- Écran d'affichage du système de régulation de vitesse adaptatif (ACC) (le cas échéant) → p.5-102
- 11- Témoin du mode ÉCO → p.5-172
- 12- Témoin du symbole «» → p.5-166
- 13- Écran d'affichage du carburant restant → p.5-167
- 14- Écran d'affichage de la température extérieure → p.5-168

**REMARQUE**

- Vous pouvez modifier les unités de mesure du carburant et de la température extérieure, la langue utilisée et d'autres réglages. Reportez-vous à la section «Modification des réglages de fonction», page 5-173.

**Interrupteurs de l'affichage multi-information**

N00555101234

À chaque fois que vous appuyez sur les interrupteurs de l'affichage multi-information, une tonalité retentit et l'affichage multi-infor-

## Affichage multi-information

l'affichage multi-information fait défiler les informations suivantes tour à tour: avertissements, totalisateur partiel, consommation en carburant moyenne et actuelle, autonomie, etc.

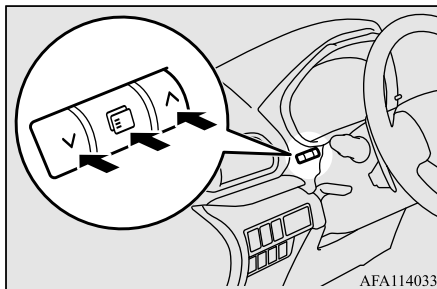

Vous pouvez aussi modifier des éléments tels que la langue et les unités de mesure utilisées par l'affichage multi-information en appuyant sur les interrupteurs de l'affichage multi-information.

**5**



## Écran d'information [commutateur d'allumage sur «OFF» (arrêt) ou mode de fonctionnement sur OFF (arrêt)]

N0055301207

Appuyez sur l'interrupteur  pour afficher l'écran d'information. Ensuite, appuyez sur l'interrupteur  ou sur l'interrupteur  pour changer l'écran d'affichage dans l'ordre suivant.



### Affichage multi-information

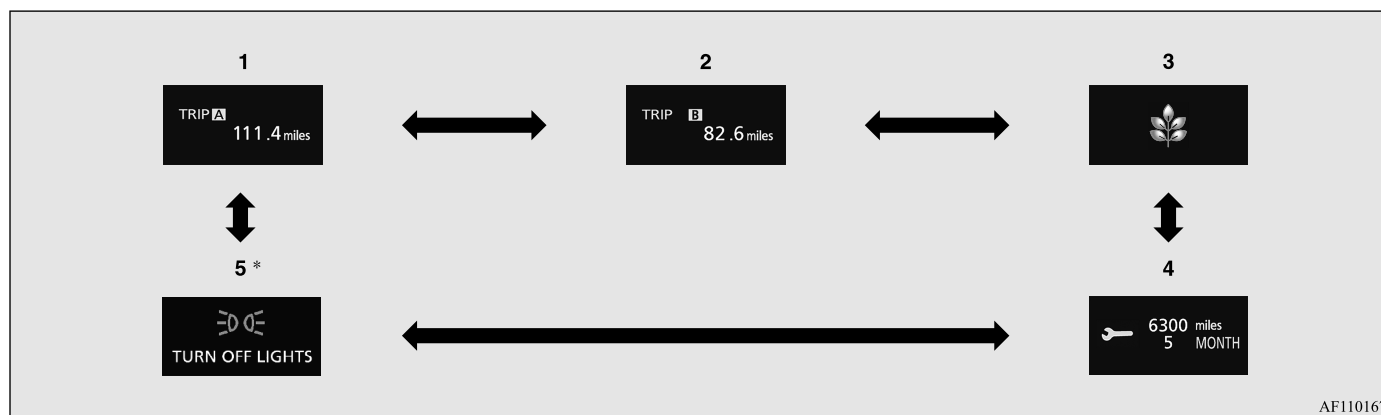

\*: Quand un affichage d'avertissement est présent

- 1- Totalisateur partiel **A** → p.5-168
- 2- Totalisateur partiel **B** → p.5-168
- 3- Affichage du bilan ÉCO → p.5-173
- 4- Rappel d'entretien → p.5-169
- 5- Réaffichage d'un écran d'affichage d'avertissement → p.5-166

### Écran d'information [avec le commutateur d'allumage tourné de «OFF» (arrêt) à «ON» (marche) ou le mode de fonctionnement changé de ARRÊT à MARCHÉ]

N0055801260

Lorsque vous tournez le commutateur d'allumage sur «ON» (marche) ou sélectionnez le mode de fonctionnement ON (marche), l'écran d'affichage change dans l'ordre suivant.

## Affichage multi-information

5

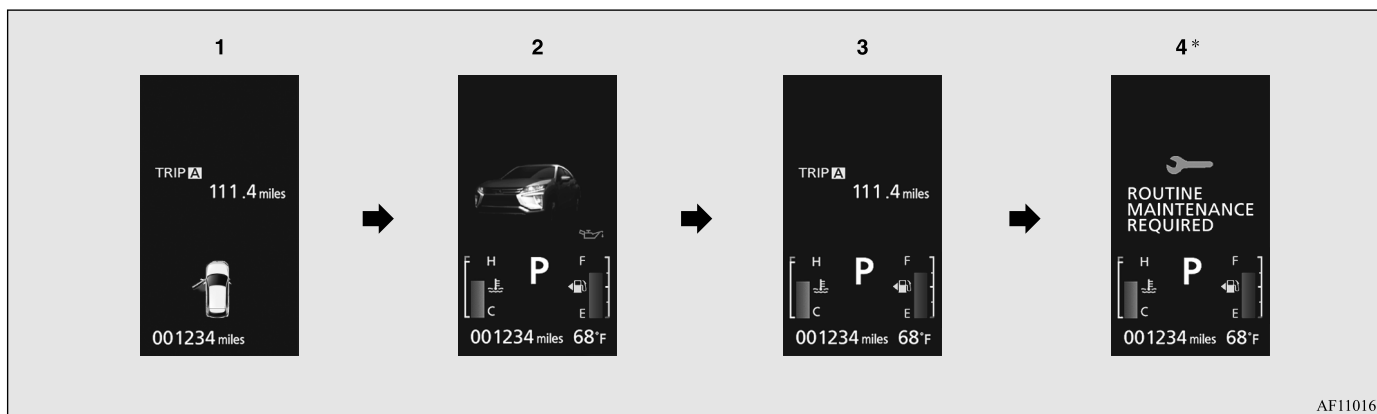

\*: Quand le moment de l'inspection est arrivé

- 1- Écran quand le commutateur d'allumage ou le mode de fonctionnement est sur OFF (arrêt)
- 2- Écran de vérification du système → p.5-170
- 3- Écran quand le commutateur d'allumage ou le mode de fonctionnement est sur ON (marche)
- 4- Rappel d'entretien → p.5-169

## Écran d'information [avec commutateur d'allumage ou mode de fonctionnement sur ON (marche)]

N00556201261

Appuyez sur l'interrupteur ▼ ou sur l'interrupteur ▲ pour changer l'écran d'affichage dans l'ordre suivant.

## Affichage multi-information

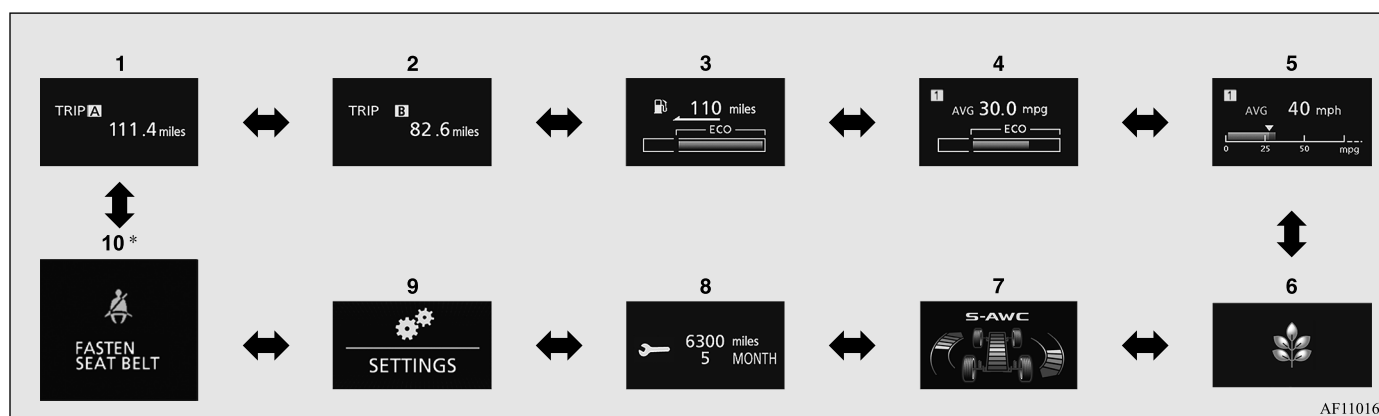

\*: Quand un affichage d'avertissement est présent

- 1- Totalisateur partiel **A** → p.5-168
- 2- Totalisateur partiel **B** → p.5-168
- 3- Affichage de l'autonomie → p.5-170  
Affichage de l'assistance à la conduite économique → p.5-172
- 4- Affichage de la consommation moyenne de carburant → p.5-171  
Affichage de l'assistance à la conduite économique → p.5-172
- 5- Affichage de la vitesse moyenne → p.5-171  
Affichage de la consommation actuelle de carburant → p.5-172

- 6- Affichage du bilan ÉCO → p.5-173
- 7- Affichage de fonctionnement du système S-AWC (le cas échéant) → p.5-79
- 8- Rappel d'entretien → p.5-169
- 9- Écran de réglage de fonction → p.5-173
- 10- Réaffichage d'un écran d'affichage d'avertissement → p.5-166

### REMARQUE

- Lorsque le véhicule roule, le rappel d'entretien ne s'affiche pas même si vous appuyez sur les interrupteurs de l'affichage multi-information. Arrêtez toujours le véhicule dans un endroit sûr avant de l'utiliser.

### REMARQUE

- Lorsque vous conduisez, l'écran de réglage de fonction ne s'affiche pas même si vous appuyez sur l'interrupteur de l'affichage multi-information.  
Garez toujours le véhicule dans un endroit sécurisé, serrez correctement le frein de stationnement et placez le levier sélecteur sur «P» (stationnement) avant d'utiliser l'écran de réglage de fonction.  
Reportez-vous à la section «Modification des réglages de fonction», page 5-173.
- Quand une information doit être annoncée, comme par exemple une anomalie du système, une tonalité retentit et l'écran d'affichage s'allume.  
Reportez-vous à la section «Écran d'interruption d'affichage», page 5-166.

## Affichage multi-information

### Écran d'interruption d'affichage

N00556301246

### Affichage d'avertissement

**5** Quand une information doit être annoncée, comme par exemple une anomalie du système, une tonalité retentit et l'écran d'affichage d'avertissement vient remplacer l'écran d'information.



Reportez-vous à la liste des avertissements et prenez les mesures nécessaires.

Reportez-vous à la section «Liste des affichages d'avertissement», page 5-185.

Une fois la cause de l'avertissement éliminée, l'affichage d'avertissement s'éteint automatiquement.

#### Retour à l'écran d'affichage antérieur à l'affichage d'avertissement

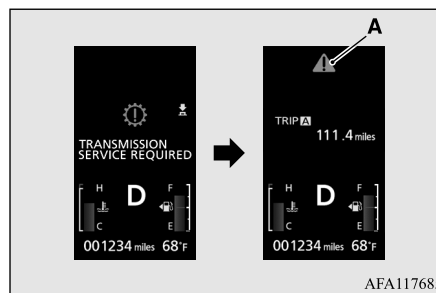

Même si la cause de l'affichage d'avertissement n'est pas éliminée, vous pouvez retourner à l'écran qui était affiché avant l'apparition de l'affichage d'avertissement.

Si vous appuyez sur l'interrupteur , l'affichage antérieur à l'avertissement réapparaît et le symbole d'avertissement  (A) s'affiche également.





AFA117685

#### Si vous souhaitez éteindre l'affichage

Les écrans d'affichage d'avertissement comportant un symbole  en haut à droite de l'écran peuvent être éteints. Si vous souhaitez changer l'affichage, appuyez sur l'interrupteur  pendant minimum 2 secondes.

#### Ré-affichage d'un écran d'affichage d'avertissement

N00579600034

Quand le symbole d'avertissement  apparaît, si vous appuyez sur l'interrupteur  ou

sur l'interrupteur  à plusieurs reprises, l'écran d'affichage d'avertissement que vous avez quitté réapparaît.

### Autres affichages d'interruption

N00579700022

L'état de fonctionnement de chaque système s'affiche sur l'écran d'information.

Pour plus de détails, reportez-vous à la page correspondante dans la liste des affichages d'avertissement.

Reportez-vous à la section «Autres affichages d'interruption» à la page 5-201.

### Écran d'affichage d'avertissement

N00555201248

Il s'affiche quand vous appuyez sur l'interrupteur  et que vous repassez de l'écran d'affichage d'avertissement à l'écran précédent.

Ce symbole s'affiche aussi s'il existe un autre avertissement que celui qui est affiché.

Une fois la cause de l'avertissement éliminée, le symbole d'avertissement  s'éteint automatiquement.

**REMARQUE**

- Quand le symbole d'avertissement  s'affiche, l'écran d'affichage d'avertissement peut être de nouveau affiché sur l'écran d'information.  
Reportez-vous à la section «Écran d'information [commutateur d'allumage sur «OFF» (arrêt) ou mode de fonctionnement sur OFF (arrêt)]», page 5-162.  
Reportez-vous à la section «Écran d'information [avec commutateur d'allumage ou mode de fonctionnement sur ON (marche)]», page 5-164.

**Écran d'affichage d'avertissement de porte ouverte**

N00529700043



Si une porte ou le hayon ne sont pas complètement fermés, cet écran indique que la porte est ouverte ou si le hayon est ouvert.  
Si la vitesse atteint ou dépasse 8 km/h (5 mi/h) environ alors qu'une porte est restée entrouverte, un avertisseur sonore retentit quatre fois pour vous indiquer qu'une porte est entrouverte.

**ATTENTION**

- Avant de prendre la route, assurez-vous toujours que l'affichage d'avertissement se soit éteint.

**Affichage de température du liquide de refroidissement**

N00578200020

Montre la température du liquide de refroidissement du moteur.

Si le liquide de refroidissement devient chaud,  se met à clignoter.

Faites particulièrement attention à l'affichage de la température du liquide de refroidissement du moteur lorsque vous conduisez.

**ATTENTION**

- Si le moteur surchauffe,  se met à clignoter. Dans ce cas, le graphique à barres se trouve dans la zone rouge. Stationnez votre véhicule immédiatement dans un endroit sûr et prenez des mesures requises. Reportez-vous à la section «Surchauffe du moteur» à la page 8-4.

**Affichage multi-information****Écran d'affichage du carburant restant**

N00556601210

Indique la quantité de carburant restante.

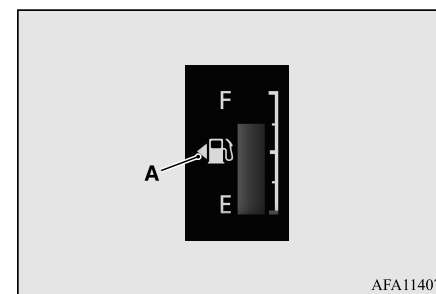

AFA114075

F- Plein  
E- Vide

**ATTENTION**

- Le fait de tomber en panne sèche peut endommager le pot catalytique. Si l'affichage d'avertissement apparaît, refaites le plein dès que possible.

**REMARQUE**

- L'affichage peut prendre plusieurs secondes à se stabiliser après le remplissage du réservoir.

Fonctions et commandes 5-167

## Affichage multi-information

### REMARQUE

- Si vous faites le plein de carburant alors que le commutateur d'allumage ou le mode de fonctionnement sont sur ON (marche), il se peut que l'affichage du carburant restant indique un niveau de carburant incorrect.
- La flèche (A) indique que le volet d'accès au réservoir de carburant est situé sur le côté gauche du véhicule. (Reportez-vous à la section «Remplissage du réservoir de carburant», page 3-3.)

5

### Affichage d'avertissement de carburant restant

N00578300063

Quand le niveau de carburant est bas, l'écran d'information passe à l'affichage d'interruption de l'affichage d'avertissement de carburant restant et le symbole (B) de l'affichage de carburant restant clignote lentement. Si l'affichage d'avertissement apparaît, refaites le plein dès que possible.

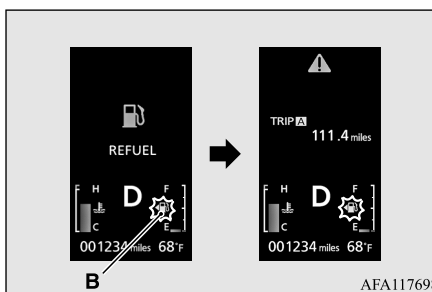

### REMARQUE

- En côte ou dans les virages, il est possible que l'affichage soit incorrect en raison du mouvement du carburant dans le réservoir.

### Écran d'affichage de la température extérieure

N00556501118

Indique la température à l'extérieur du véhicule.

### REMARQUE

- Le réglage de l'affichage peut être modifié pour utiliser les unités de mesures de préférence (°F ou °C). Reportez-vous à la section «Modification des réglages de fonction», page 5-173.

### REMARQUE

- Suivant des facteurs tels que les conditions de conduite, la température affichée peut être différente de la température extérieure réelle.

### Odomètre

N00574901026

Montre la distance totale parcourue.

### Totalisateur partiel

N00575001053

Montre la distance parcourue entre deux points.

Exemples d'utilisation du totalisateur partiel [A], totalisateur partiel [B]

Vous pouvez mesurer deux distances parcourues sur le même trajet: le trajet complet depuis chez vous à l'aide du totalisateur partiel [A] et la distance à partir d'un endroit particulier sur le chemin à l'aide du totalisateur partiel [B].

### Remise à zéro du totalisateur partiel

Pour remettre l'affichage à «0», appuyez sur l'interrupteur [ ] pendant au moins 2 secondes environ. Seule la valeur affichée est remise à zéro.

### Exemple

Si le totalisateur partiel **A** est affiché, seul le totalisateur partiel **A** sera remis à zéro.

- Les deux totalisateurs partiels **A** et **B** peuvent monter jusqu'à 9 999,9 kilomètres/miles.  
Quand un totalisateur partiel dépasse les 9 999,9 kilomètres/miles, celui-ci revient à 0,0 kilomètres/miles.
- Quand les bornes de la batterie sont déconnectées, la mémoire des affichages des totalisateurs partiels **A** et **B** est effacée et leur affichage revient à «0,0 kilomètres/miles».

### Rappel d'entretien

N00556701338

Affiche le temps restant approximatif jusqu'à la prochaine inspection périodique recommandée. «---» s'affiche quand le moment de l'inspection est arrivé.

### REMARQUE

- L'intervalle de temps entre les rappels d'entretien peut être modifié par un concessionnaire agréé Mitsubishi Motors, pour l'ajuster en cas d'usage intensif, etc. Reportez-vous à la section «Calendrier d'entretien pour usage intensif» du manuel de garantie/d'entretien de votre véhicule. Pour plus de détails, veuillez prendre contact avec votre concessionnaire agréé Mitsubishi Motors.

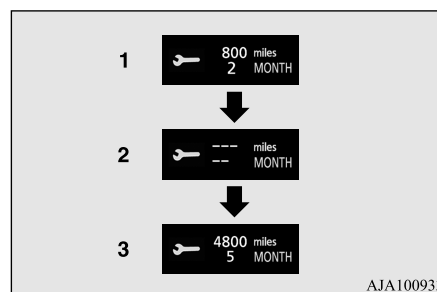

AJA100933

1. Indique le temps restant jusqu'à la prochaine inspection périodique.

### REMARQUE

- Indique la distance par unités de 100 miles (100 km) et le temps restant par unités de 1 mois.

### Affichage multi-information

2. Ceci vous informe que l'inspection périodique doit être effectuée. Contactez un concessionnaire agréé Mitsubishi Motors ou l'atelier de réparation de votre choix pour faire vérifier le système.

À ce moment-là, quand vous tournez le commutateur d'allumage de la position «OFF» (arrêt) à la position «ON» (marche), ou que vous passez du mode de fonctionnement OFF (arrêt) au mode ON (marche), l'affichage d'avertissement apparaît pendant quelques secondes sur l'écran d'information.

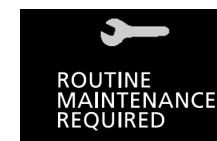
**5**

3. Après avoir fait inspecté votre véhicule par un concessionnaire agréé Mitsubishi Motors, l'écran affiche le temps restant jusqu'à la prochaine inspection périodique.



### Réinitialisation

L'affichage «---» peut être réinitialisé lorsque le commutateur d'allumage ou le mode de fonctionnement est sur OFF (arrêt). Une fois l'affichage réinitialisé, le temps restant





## Affichage multi-information

jusqu'à la prochaine inspection périodique s'affiche et l'affichage d'avertissement n'apparaît plus quand vous tournez le commutateur d'allumage de la position «OFF» (arrêt) à la position «ON» (marche), ou que vous passez du mode de fonctionnement OFF (arrêt) au mode ON (marche).

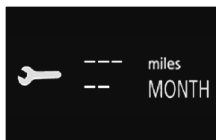
**5**

1. Quand vous appuyez sur l'interrupteur  ou sur l'interrupteur , l'écran d'information passe à l'écran d'affichage de rappel d'entretien.



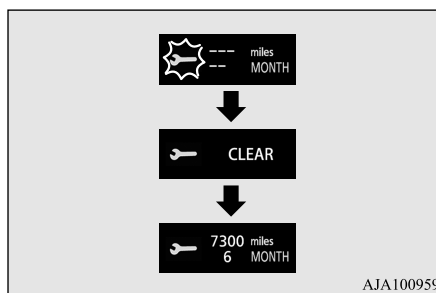

2. Appuyez quelques instants sur l'interrupteur  (pendant 2 secondes environ ou plus) pour afficher «» et le faire clignoter. (Si aucune opération n'est effectuée pendant environ 10 secondes lorsque ce témoin clignote, l'affichage retourne à l'écran précédent.)
3. Quand ce témoin clignote, si vous appuyez sur l'interrupteur , l'écran passe de «» à «CLEAR» (effacer). Après cela, le temps restant jusqu'à la prochaine inspection périodique apparaît.



### ATTENTION

- Le client est responsable d'effectuer des inspections régulières et un entretien régulier ainsi que les inspections périodiques et l'entretien périodique. Les inspections et l'entretien doivent être effectués afin d'éviter tout risque d'accident et de panne.

### REMARQUE

- L'affichage «» ne peut pas être réinitialisé quand le commutateur d'allumage ou le mode de fonctionnement est sur ON (marche).
- Quand «» s'affiche après une certaine distance et un certain intervalle de temps, l'affichage se réinitialise et le temps restant jusqu'à la prochaine inspection périodique s'affiche.

### REMARQUE

- Si vous réinitialisez l'affichage accidentellement, consultez un concessionnaire agréé Mitsubishi Motors.

## Écran de vérification du système

N00578400048

Lorsque vous mettez le commutateur d'allumage sur la position «ON» (marche) ou le mode de fonctionnement sur ON (marche), l'écran de vérification du système s'affiche pendant environ 4 secondes. En l'absence d'anomalie, l'écran d'information s'affiche. En cas d'anomalie, l'écran passe à un affichage d'avertissement. Reportez-vous à la section «Liste des affichages d'avertissement», page 5-185.



## Affichage de l'autonomie

N00575201026

Montre l'autonomie approximative (combien de kilomètres ou de milles vous pouvez encore conduire). Quand l'autonomie des-



## Affichage multi-information

pend en dessous de 50 km (30 milles), «---» s'affiche.

Faites le plein le plus rapidement possible.

 **REMARQUE**

- L'autonomie est déterminée par les données de consommation de carburant. La valeur peut varier en fonction des conditions de la route et de votre façon de conduire. Veuillez considérer la distance affichée comme guide approximatif.
- Quand vous refaites le plein, l'affichage de l'autonomie est mis à jour. Toutefois, si vous ne rajoutez qu'une petite quantité de carburant, la valeur correcte ne s'affiche pas. Faites le plein complet chaque fois que possible.
- Quand vous arrêtez votre véhicule sur une côte extrêmement raide, la valeur de l'autonomie peut changer. Ceci est provoqué par le mouvement du carburant dans le réservoir et n'indique pas une panne.
- Le réglage de l'affichage peut être modifié pour utiliser les unités de mesures de préférence (milles ou km). Reportez-vous à la section «Modification des réglages de fonction», page 5-173.

## Affichage de la consommation moyenne de carburant

N00575301027

Cet affichage indique la consommation moyenne en carburant entre la dernière réinitialisation et la présente.

Il existe 2 types de réglages de mode pour la réinitialisation manuelle et automatique.

Reportez-vous à la section «Modification du mode de réinitialisation de la consommation moyenne en carburant et de la vitesse moyenne», page 5-175.

Pour plus d'informations sur la méthode de modification du réglage de l'affichage de la consommation moyenne en carburant, reportez-vous à la section «Modification des réglages de fonction», page 5-173.

 **REMARQUE**

- L'affichage de la consommation moyenne en carburant peut être réinitialisé séparément à la fois en mode de réinitialisation automatique et en mode de réinitialisation manuelle.
- «---» s'affiche quand la consommation moyenne en carburant ne peut pas être mesurée.
- Le réglage initial (par défaut) est le «mode de réinitialisation automatique».

 **REMARQUE**

● La consommation moyenne en carburant peut varier selon les conditions de conduite (état des routes, votre façon de conduire, etc.). La consommation réelle en carburant peut être différente de la consommation affichée. Veuillez donc considérer la consommation en carburant affichée comme un simple guide approximatif.

● Si vous déconnectez le câble de la batterie, les réglages du mode de réinitialisation manuel ou du mode de réinitialisation automatique de l'affichage de la consommation moyenne de carburant seront effacés de la mémoire.

● Le réglage de l'affichage peut être modifié pour utiliser les unités de mesures de préférence [mi/gal (USA), mi/gal (GB), l/100 km ou km/l].

Reportez-vous à la section «Modification des réglages de fonction», page 5-173.

5

## Affichage de la vitesse moyenne

N00578500023

Cet affichage indique la vitesse moyenne entre la dernière réinitialisation et la présente.

Il existe 2 types de réglages de mode pour la réinitialisation manuelle et automatique.

Reportez-vous à la section «Modification du mode de réinitialisation de la consommation moyenne en carburant et de la vitesse moyenne», page 5-175.

## Affichage multi-information

Pour plus de détails sur la façon de changer le réglage de l'affichage de vitesse moyenne, reportez-vous à la section «Modification des réglages de fonction», page 5-173.

5

### REMARQUE

- L'affichage de la vitesse moyenne peut être réinitialisé séparément à la fois en mode de réinitialisation automatique et en mode de réinitialisation manuelle.
- «---» s'affiche quand la vitesse moyenne ne peut pas être mesurée.
- Le réglage initial (par défaut) est le «mode de réinitialisation automatique».
- Le réglage de l'affichage peut être modifié pour utiliser les unités de mesures de préférence (mi/h ou km/h).  
Reportez-vous à la section «Modification des réglages de fonction», page 5-173.
- Si vous déconnectez le câble de la batterie, les réglages du mode de réinitialisation manuel ou du mode de réinitialisation automatique de l'affichage de la vitesse moyenne seront effacés de la mémoire.

## Affichage de la consommation en carburant actuelle

N00578600037

Pendant la conduite, la consommation en carburant actuelle est indiquée sur un graphique à barres.

5-172 Fonctions et commandes

La consommation de carburant moyenne est indiquée par le repère «» sur la jauge de carburant actuel.

Quand la consommation en carburant actuelle est meilleure que la consommation moyenne, la consommation en carburant actuelle est indiquée par un graphique à barres vertes.

Tentez de conserver votre consommation actuelle en dessous de votre consommation moyenne afin d'améliorer la consommation en carburant de votre véhicule.

### REMARQUE

- Quand la consommation en carburant actuelle ne peut pas être mesurée, le graphique à barre n'apparaît pas.
- Le réglage de l'affichage peut être modifié pour utiliser les unités de mesures de préférence [mi/gal (USA), mi/gal (GB), l/100 km ou km/l].  
Reportez-vous à la section «Modification des réglages de fonction», page 5-173.
- Vous pouvez annuler l'affichage du graphique à barres vertes.  
Reportez-vous à la section «Modification des réglages de fonction», page 5-173.

## Témoin ECO

N00568701032

Ce témoin s'affiche en cas d'écoconduite.

## Assistance à la conduite économique

N00578700038

Cette fonction affiche votre niveau d'écoconduite selon différentes conditions de conduite.

L'affichage d'assistance à la conduite économique change comme suit si vous adoptez une conduite écoénergétique en utilisant l'accélérateur d'une manière adaptée à la vitesse du véhicule.

Niveau d'écoconduite

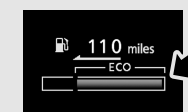

batterie faible → Élevé

AJA100962

### REMARQUE

- L'assistance à la conduite économique s'affiche uniquement quand le véhicule est conduit avec le sélecteur en position «D» (conduite) ou quand le véhicule est conduit en mode de conduite sportive (pour les véhicules équipés du sélecteur de vitesse au volant type palette Sportronic).

## Bilan ÉCO

N00578800055

Le bilan ÉCO indique les points que vous avez obtenus en matière d'efficacité de votre consommation en carburant. Il est représenté par un nombre de feuilles:

[Commutateur d'allumage ou mode de fonctionnement en position «ON» (marche)]

Cet écran affiche le bilan obtenu au cours des dernières minutes.

[Quand le commutateur d'allumage est en position «OFF» (arrêt) ou le mode de fonctionnement est sur OFF (arrêt)]

L'écran affiche le bilan ÉCO global calculé entre le moment où le commutateur d'allumage est réglé sur la position «ON» (marche) et celui où il est réglé sur «OFF» (arrêt) ou «ACC» (accessoire), ou entre le moment où le mode de fonctionnement est réglé sur «ON» (marche) et celui où il est réglé sur «OFF» (arrêt).

Niveau d'écoconduite





Bas

Élevé

AFA115753

## Modification des réglages de fonction

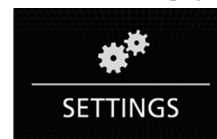

N00556801283

1. Garez votre véhicule dans un endroit sûr. Appliquez fermement le frein de stationnement et déplacez le levier sélecteur en position «P» (stationnement).
2. Quand vous appuyez sur l'interrupteur  ou sur l'interrupteur , l'écran d'information passe à l'écran d'affichage de réglage de fonction. Reportez-vous à la section «Écran d'information», page 5-164.





## Affichage multi-information

### ATTENTION

- Pour votre sécurité, arrêtez le véhicule avant d'effectuer les réglages. Pendant la conduite, l'écran des réglages de fonction ne s'affiche pas même si vous appuyez sur les interrupteurs de l'affichage multi-information (, , ).

5

3. Appuyez sur l'interrupteur  pour passer à l'écran supérieur (A) pour les écrans de menu. Ensuite, appuyez sur l'interrupteur  ou sur l'interrupteur  pour passer aux écrans de menu (B).

## Affichage multi-information

5

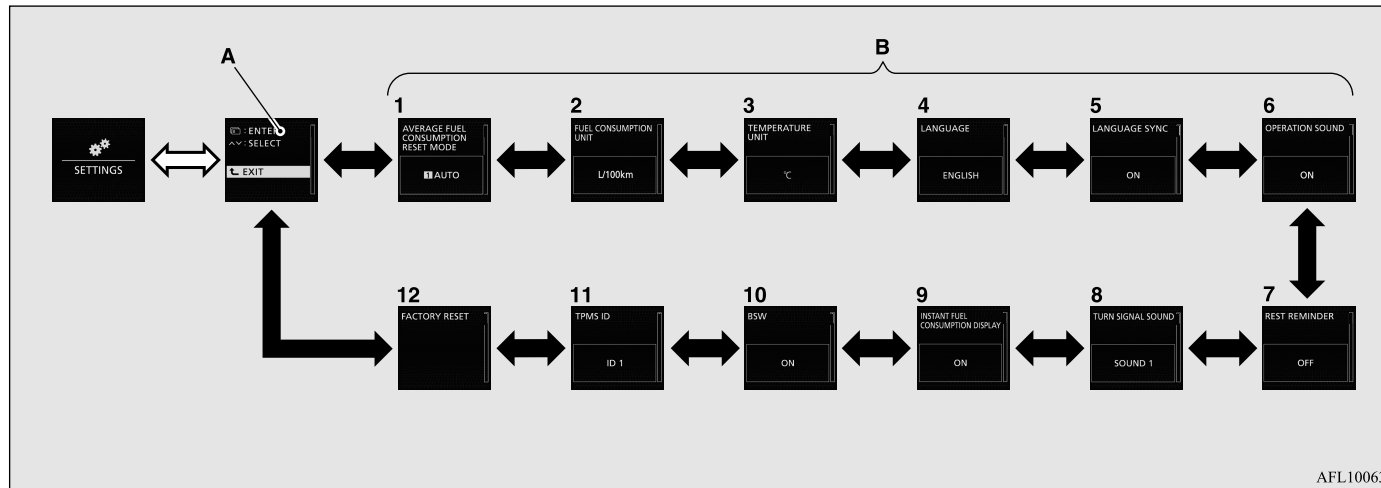

- : Interrupteur
- : Interrupteur ou interrupteur

- 1- Modification du mode de réinitialisation de la consommation moyenne en carburant et de la vitesse moyenne → p.5-175
- 2- Modification de l'unité de valeur de l'affichage de consommation en carburant → p.5-176
- 3- Modification de l'unité de température → p.5-177

- 4- Modification de la langue de l'affichage → p.5-177
- 5- Modification de la langue sur un autre système pour la faire correspondre à celle de l'affichage multi-information (le cas échéant) → p.5-178
- 6- Réglage des tonalités de fonctionnement → p.5-179
- 7- Modification du temps restant avant que «REST REMINDER» (rappel de repos) ne s'affiche → p.5-179
- 8- Modification de l'avertissement sonore des clignotants → p.5-180

- 9- Modification de l'affichage de consommation actuelle en carburant → p.5-180
- 10- Système d'avertissement d'angle mort (BSW): Fonctionnement (le cas échéant) → p.5-126
- 11- Modification du jeu de codes d'identification de pneus → p.5-140
- 12- Retour aux réglages par défaut → p.5-181

### REMARQUE

- Si vous n'effectuez aucune opération dans les 30 secondes environ suivant l'apparition de l'écran du menu, l'affichage revient à l'écran de réglage de fonction.

- Après être passé à l'écran de menu (B) pour le réglage que vous souhaitez modifier, appuyez sur l'interrupteur  pour passer à l'écran de sélection du réglage. Pour de plus amples informations sur les méthodes d'utilisation, veuillez vous reporter à chaque section correspondante.



### REMARQUE

- Si la batterie est déconnectée, ces réglages de fonction sont automatiquement réinitialisés dans la mémoire aux réglages d'usine (sauf «Avertissement d'angle mort (BSW): Fonctionnement», «Réinitialisation du seuil d'avertissement de faible pression des pneus» et «Modification du jeu de codes d'identification de pneus»).
- Vous ne pouvez pas sélectionner un élément en grisé dans le menu.



### Modification du mode de réinitialisation de la consommation moyenne en carburant et de la vitesse moyenne

N00557001266

Vous pouvez régler la condition du mode de l'affichage de la consommation moyenne en carburant et de celui de la vitesse moyenne sur «Auto reset» (réinitialisation automatique) ou sur «Manual reset» (réinitialisation manuelle).

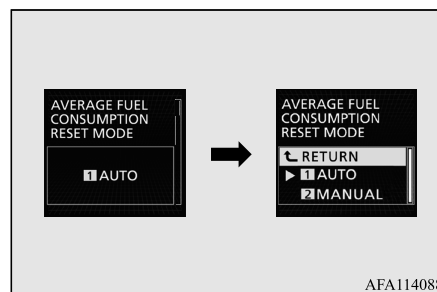
- Passez à l'écran de réglage de fonction. Reportez-vous à la section «Modification des réglages de fonction», page 5-173.
- Appuyez sur l'interrupteur  ou sur l'interrupteur  plusieurs fois pour passer à l'écran «AVERAGE FUEL CONSUMPTION RESET MODE» (mode de réinitialisation de la consommation moyenne en carburant). Ensuite, appuyez sur l'interrupteur  pour passer à l'écran de sélection du réglage.



- Appuyez sur l'interrupteur  ou sur l'interrupteur  pour sélectionner le mode de réinitialisation, puis appuyez sur l'interrupteur  pour confirmer le réglage. Le réglage est modifié selon la condition de réinitialisation que vous avez sélectionnée.

### Mode de réinitialisation manuelle

- Quand la consommation moyenne de carburant et la vitesse moyenne s'affichent, ces calculs sont remis à zéro si vous appuyez sur l'interrupteur  en le maintenant enfoncé.
- Quand vous effectuez ce qui suit, le réglage du mode passe automatiquement de manuel à automatique.

5

[Sauf pour les véhicules équipés de la clé F.A.S.T.]

Tournez le commutateur d'allumage en position «ON» (marche) depuis la position «ACC» (accessoire) ou «OFF» (arrêt).

[Pour les véhicules équipés de la clé F.A.S.T.]

Passez du mode de fonctionnement ACC (accessoire) ou OFF (arrêt) au mode de fonctionnement ON (marche).

### Mode de réinitialisation automatique

- Quand la consommation moyenne de carburant et la vitesse moyenne s'affichent, ces calculs sont remis à zéro si vous appuyez sur l'interrupteur  et le maintenez enfoncé.

## Affichage multi-information

- Quand l'interrupteur du moteur ou le mode de fonctionnement se trouve aux positions suivantes, l'affichage de la consommation moyenne de carburant et celui de la vitesse moyenne se réinitialisent automatiquement.

**5**

[Sauf pour les véhicules équipés de la clé F.A.S.T.]

Le commutateur d'allumage se trouve en position «ACC» (accessoire) ou «OFF» (arrêt) depuis au moins 4 heures.

[Pour les véhicules équipés de la clé F.A.S.T.]

Le mode de fonctionnement est resté en position ACC (accessoire) ou OFF (arrêt) pendant au moins 4 heures.

### REMARQUE

- L'affichage de la consommation moyenne en carburant et l'affichage de la vitesse moyenne peuvent être réinitialisés séparément, que ce soit en mode de réinitialisation automatique ou en mode de réinitialisation manuelle.
- Si vous déconnectez le câble de la batterie, les réglages de mode de réinitialisation manuel ou de mode de réinitialisation automatique de l'affichage de la vitesse moyenne et de celui de la consommation moyenne de carburant seront effacés de la mémoire.



### REMARQUE

- Le réglage initial (par défaut) est le «mode de réinitialisation automatique».



## Modification de l'unité de valeur de l'affichage de consommation en carburant

N00557101195

L'unité de l'affichage de la consommation en carburant peut être modifiée. Les unités de distance, de vitesse et de quantité sont aussi modifiées en fonction de l'unité de consommation en carburant sélectionnée.

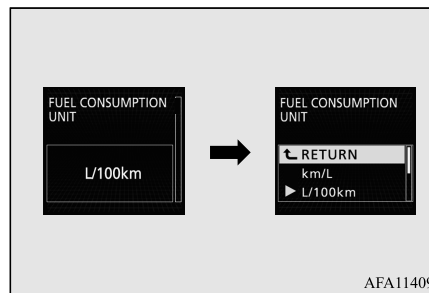
1. Passez à l'écran de réglage de fonction. Reportez-vous à la section «Modification des réglages de fonction», page 5-173.
2. Appuyez sur l'interrupteur  ou sur l'interrupteur  plusieurs fois pour passer à l'écran «FUEL CONSUMPTION UNIT» (unité de la consommation en carburant). Ensuite, appuyez sur l'interrupteur  pour passer à l'écran de sélection du réglage.



3. Appuyez sur l'interrupteur  ou sur l'interrupteur  pour sélectionner les unités, puis appuyez sur l'interrupteur  pour confirmer le réglage. Le réglage est modifié selon l'unité sélectionnée.

### REMARQUE

- Les unités d'affichage pour l'autonomie, la consommation moyenne de carburant, la vitesse moyenne et la consommation en carburant actuelle sont modifiées, mais les unités utilisées par l'aiguille (compteur de vitesse), l'odomètre et le totalisateur partiel restent les mêmes.
- Si la batterie est déconnectée, la mémoire du réglage de l'unité s'efface et se règle automatiquement sur [mi/gal (USA) ou (l/100 km)].

Les unités de distance et de vitesse sont aussi modifiées suivant les combinaisons suivantes en fonction de l'unité de consommation en carburant sélectionnée.

Économie de carburant	Distance (autonomie)	Vitesse (vitesse moyenne)
km/l	km	km/h
l/100 km	km	km/h
mi/gal (USA)	mile(s)	mi/h
mi/gal (GB)	mile(s)	mi/h

### Modification de l'unité de température

N00557201213

L'unité de l'affichage de température peut être modifiée.

1. Passez à l'écran de réglage de fonction. Reportez-vous à la section «Modification des réglages de fonction», page 5-173.

2. Appuyez sur l'interrupteur  $\nabla$  ou sur l'interrupteur  $\blacktriangle$  plusieurs fois pour passer à l'écran «TEMPERATURE UNIT» (unité de température). Ensuite, appuyez sur l'interrupteur  $\text{☐}$  pour passer à l'écran de sélection du réglage.

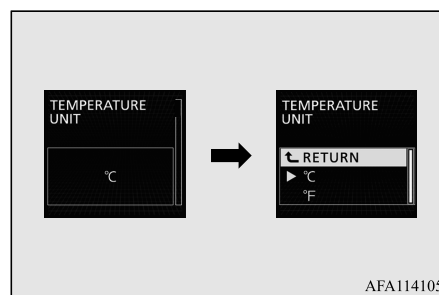

AFA114105

3. Appuyez sur l'interrupteur  $\nabla$  ou sur l'interrupteur  $\blacktriangle$  pour sélectionner les unités, puis appuyez sur l'interrupteur  $\text{☐}$  pour confirmer le réglage. Le réglage est modifié selon l'unité de température sélectionnée.

### Affichage multi-information

#### REMARQUE

- La valeur de température indiquée sur le panneau de climatisation change en fonction de l'unité d'affichage de la température extérieure de l'écran multi-information. Cependant, «°F» ou «°C» ne sont pas indiqués sur l'affichage de température de la climatisation.
- Si la batterie est déconnectée, la mémoire du réglage de l'unité s'efface et se règle automatiquement sur °F (°C).

5

### Modification de la langue affichée

N00557301201

Vous pouvez modifier la langue de l'affichage multi-information.

1. Passez à l'écran de réglage de fonction. Reportez-vous à la section «Modification des réglages de fonction», page 5-173.
2. Appuyez sur l'interrupteur  $\nabla$  ou  $\blacktriangle$  plusieurs fois pour passer à l'écran «LANGUAGE» (langue). Ensuite, appuyez sur l'interrupteur  $\text{☐}$  pour passer à l'écran de sélection du réglage.

## Affichage multi-information

5

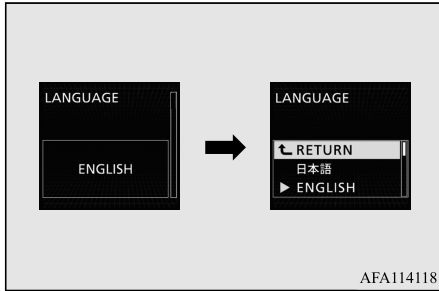

AFA114118

3. Appuyez sur l'interrupteur  $\nabla$  ou sur l'interrupteur  $\blacktriangle$  pour sélectionner la langue souhaitée, puis appuyez sur l'interrupteur  $\text{[OK]}$  pour confirmer le réglage. Le réglage est modifié selon la langue choisie.

## REMARQUE

- Si la batterie est déconnectée, la mémoire du réglage de la langue s'efface et se règle automatiquement sur ENGLISH (anglais).
- Si vous sélectionnez «---» dans le réglage de la langue, un message d'avertissement ne s'affiche pas lorsqu'un affichage d'avertissement ou un affichage d'interruption est généré.

### Modification de la langue sur un autre système pour la faire correspondre à celle de l'affichage multi-information (le cas échéant)

N00529801344

La langue utilisée par le moniteur de surveillance multiple des alentours (le cas échéant) peut être modifiée automatiquement pour correspondre à la langue qui apparaît sur l'affichage multi-information.

1. Passez à l'écran de réglage de fonction. Reportez-vous à la section «Modification des réglages de fonction», page 5-173.
2. Appuyez sur l'interrupteur  $\nabla$  ou sur l'interrupteur  $\blacktriangle$  plusieurs fois pour passer à l'écran «LANGUAGE SYNC» (synchronisation de langue). Ensuite, appuyez sur l'interrupteur  $\text{[OK]}$  pour passer à l'écran de sélection du réglage.

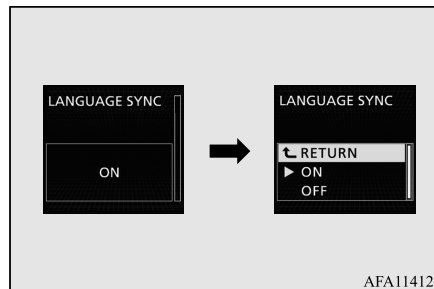

AFA114121

3. Appuyez sur l'interrupteur  $\nabla$  ou sur l'interrupteur  $\blacktriangle$  pour sélectionner le réglage, puis appuyez sur l'interrupteur  $\text{[OK]}$  pour confirmer le réglage.

## REMARQUE

- Si la batterie est déconnectée, la commande coopérative de langue se règle automatiquement sur «ON» (coopération de langue: activée).
- Le réglage de la coopération de langue peut être modifié de la manière suivante.
  - Quand «ON» (coopération de langue: activée) a été sélectionné, la langue utilisée par le moniteur de surveillance multiple des alentours (le cas échéant) passe automatiquement à la langue sélectionnée pour l'affichage multi-information. Toutefois, il est possible que ce changement de fonction ne marche pas, selon la langue sélectionnée pour l'affichage multi-information.
  - Quand «OFF» (coopération de langue: désactivée) a été sélectionné, la langue utilisée par le moniteur de surveillance multiple des alentours (le cas échéant) ne passe pas automatiquement à la même langue que celle sélectionnée pour l'affichage multi-information.



## Affichage multi-information

**REMARQUE**

- La langue de l'écran du système audio ne change pas automatiquement quand vous sélectionnez «ON» (coopération de langue: activée) dans la commande de coopération de langue.

**Réglage des tonalités de fonctionnement**

N00557401172

Vous pouvez modifier les tonalités de fonctionnement des interrupteurs de l'affichage multi-information et de la touche d'illumination du compteur à rhéostat.

1. Passez à l'écran de réglage de fonction.  
Reportez-vous à la section «Modification des réglages de fonction», page 5-173.
2. Appuyez sur l'interrupteur **▼** ou sur l'interrupteur **▲** plusieurs fois pour passer à l'écran «OPERATION SOUND» (tonalités de fonctionnement). Ensuite, appuyez sur l'interrupteur **☑** pour passer à l'écran de sélection du réglage.

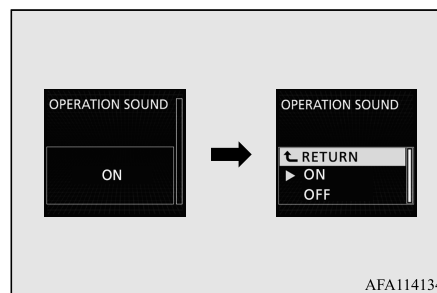

3. Appuyez sur l'interrupteur **▼** ou sur l'interrupteur **▲** pour sélectionner la tonalité, puis appuyez sur l'interrupteur **☑** pour confirmer le réglage.  
Le réglage est modifié selon la condition que vous sélectionnez.

**REMARQUE**

- Si la batterie est déconnectée, la mémoire du réglage des tonalités de fonctionnement s'efface et se règle automatiquement sur ON (tonalités de fonctionnement activées).
- Le réglage des tonalités de fonctionnement ne désactive que la tonalité de fonctionnement des interrupteurs de l'affichage multi-information et de la touche d'illumination du compteur à rhéostat. Les effets sonores de l'affichage d'avertissement et autres sons ne peuvent pas être désactivés.

**Modification du temps restant avant que «REST REMINDER» (rappel de repos) ne s'affiche**

N00557501186

Le temps restant avant que l'affichage n'apparaisse peut être modifié.

**5**

1. Passez à l'écran de réglage de fonction.  
Reportez-vous à la section «Modification des réglages de fonction», page 5-173.
2. Appuyez sur l'interrupteur **▼** ou sur l'interrupteur **▲** plusieurs fois pour passer à l'écran «REST REMINDER» (rappel de repos). Ensuite, appuyez sur l'interrupteur **☑** pour passer à l'écran de sélection du réglage.

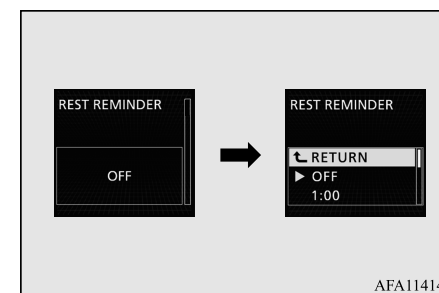

## Affichage multi-information

- Appuyez sur l'interrupteur ▼ ou sur l'interrupteur ▲ pour sélectionner la durée, puis appuyez sur l'interrupteur [ ] pour confirmer le réglage. Le réglage est modifié selon la durée choisie.

5

### REMARQUE

- Si la batterie est déconnectée, la mémoire du réglage de l'unité s'efface et se règle automatiquement sur «OFF» (désactivé).
- La durée de conduite se réinitialise lorsque le commutateur d'allumage est sur «OFF» (arrêt) ou le mode de fonctionnement sur «OFF» (arrêt).

## Modification de l'avertissement sonore des clignotants

N00563501107

L'avertissement sonore des clignotants peut être modifié.

- Passez à l'écran de réglage de fonction. Reportez-vous à la section «Modification des réglages de fonction», page 5-173.

- Appuyez sur l'interrupteur ▼ ou sur l'interrupteur ▲ plusieurs fois pour passer à l'écran «TURN SIGNAL SOUND» (avertissement sonore de clignotant). Ensuite, appuyez sur l'interrupteur [ ] pour passer à l'écran de sélection du réglage.

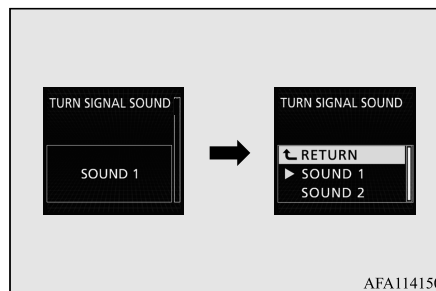

- Appuyez sur l'interrupteur ▼ ou sur l'interrupteur ▲ pour sélectionner la tonalité, puis appuyez sur l'interrupteur [ ] pour confirmer le réglage. L'affichage reflète le réglage d'avertissement sonore des clignotants sélectionné.

## Modification de l'affichage de consommation actuelle en carburant

N00563601052

L'affichage du graphique à barres de la consommation instantanée de carburant est réglable.

- Passez à l'écran de réglage de fonction. Reportez-vous à la section «Modification des réglages de fonction», page 5-173.
- Appuyez sur l'interrupteur ▼ ou sur l'interrupteur ▲ plusieurs fois pour passer à l'écran «INSTANT FUEL CONSUMPTION DISPLAY» (affichage de la consommation actuelle de carburant). Ensuite, appuyez sur l'interrupteur [ ] pour passer à l'écran de sélection du réglage.

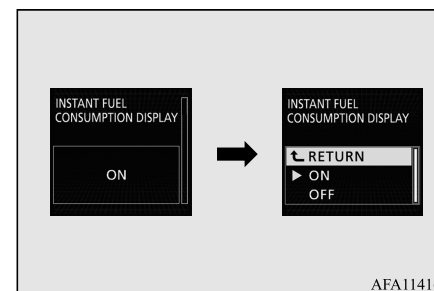

## Affichage multi-information

3. Appuyez sur l'interrupteur  $\nabla$  ou sur l'interrupteur  $\blacktriangle$  pour sélectionner le réglage, puis appuyez sur l'interrupteur  $\text{☐}$  pour confirmer le réglage. L'affichage reflète le réglage de graphique à barres sélectionné.

## Retour aux réglages par défaut

N00557601233

Un grand nombre de réglages de fonction peuvent être réglés à nouveau à leurs valeurs par défaut.

1. Passez à l'écran de réglage de fonction. Reportez-vous à la section «Modification des réglages de fonction», page 5-173.
2. Appuyez sur l'interrupteur  $\nabla$  ou sur l'interrupteur  $\blacktriangle$  plusieurs fois pour passer à l'écran «FACTORY RESET» (réinitialisation aux valeurs par défaut). Ensuite, appuyez sur l'interrupteur  $\text{☐}$  pour passer à l'écran de sélection du réglage.

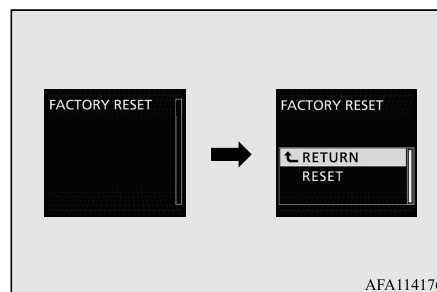

3. Appuyez sur l'interrupteur  $\nabla$  ou sur l'interrupteur  $\blacktriangle$  pour sélectionner «RESET» (réinitialiser), puis maintenez enfoncé pendant au moins 5 secondes environ l'interrupteur  $\text{☐}$  pour confirmer le réglage. L'avertisseur sonore retentit et tous les réglages de fonction reviennent aux réglages par défaut d'usine.

## REMARQUE

- Les réglages par défaut sont les suivants.
  - «AVERAGE FUEL CONSUMPTION RESET MODE» (mode de réinitialisation de la consommation moyenne en carburant): AUTO
  - «FUEL CONSUMPTION UNIT» (unité de la consommation en carburant): mi/gal (USA) ou l/100 km

## REMARQUE

- «TEMPERATURE UNIT» (unité de température): °F (Fahrenheit) ou °C (Celsius)
- «LANGUAGE» (langue): ANGLAIS
- «LANGUAGE SYNC» (synchronisation de langue): ON (marche)
- «OPERATION SOUND» (tonalités de fonctionnement): ON (marche)
- «REST REMINDER» (rappel de repos): OFF (arrêt)
- «TURN SIGNAL SOUND» (avertissement sonore de clignotant): SOUND 1 (son 1)
- «INSTANT FUEL CONSUMPTION DISPLAY» (affichage de la consommation actuelle de carburant): ON (marche)
- «BSW» et «TPMS ID» (ID de TPMS) ne peuvent pas être remis à leur valeur par défaut d'usine.

5

Liste d'affichage des témoins lumineux, des témoins d'avertissement et de l'écran d'information

Liste d'affichage des témoins lumineux, des témoins d'avertissement et de l'écran d'information

N00557701090

Liste des témoins et des témoins d'avertissement

N00557801352

5

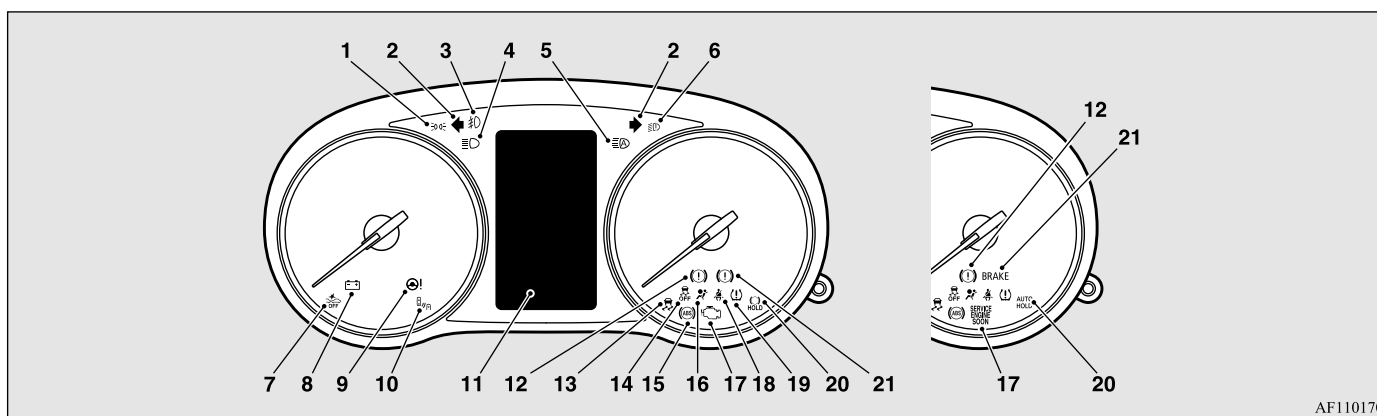

AF1101705

- 1- Témoin des feux de position → p.5-205
- 2- Témoins des clignotants/feux de détresse → p.5-204
- 3- Témoin de phare antibrouillard avant → p.5-205
- 4- Témoin de feux de route → p.5-205
- 5- Témoin du système de feux de route automatique (AHB) (le cas échéant) → p.5-216

- 6- Témoin d'avertissement de phare à DEL (le cas échéant) → p.5-215
- 7- Témoin OFF (arrêt) du système de prévention des collisions frontales (FCM) (le cas échéant) → p.5-119
- 8- Témoin du système de charge → p.5-207
- 9- Témoin d'avertissement du système de direction assistée à commande électrique (EPS) → p.5-93

- 10- Témoin d'avertissement d'angle mort (BSW) (le cas échéant) → p.5-124
- 11- Affichage de l'écran d'information → p.5-183
- 12- Témoin d'avertissement du frein de stationnement électrique (jaune) (le cas échéant) → p.5-206
- 13- Témoin du système de contrôle de stabilité actif (ASC) → p.5-96

5-182 Fonctions et commandes

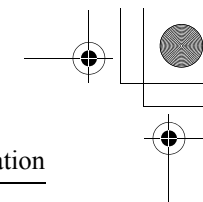
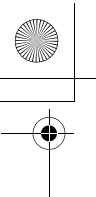

## Liste d'affichage des témoins lumineux, des témoins d'avertissement et de l'écran d'information

- 14- Témoin OFF (désactivé) du système de contrôle de stabilité actif (ASC) → p.5-96
- 15- Témoin du système de freinage antiblo-cage → p.5-91
- 16- Témoin du système de retenue supplé-mentaire (SRS) → p.4-39
- 17- Témoin d'anomalie du moteur («SER-VICE ENGINE SOON» ou «entretien moteur nécessaire») → p.5-206
- 18- Témoin de rappel de ceinture de sécu-rité non bouclée → p.4-19
- 19- Témoin du système de surveillance de la pression de gonflage des pneus → p.5-137
- 20- Témoin de maintien automatique des freins (le cas échéant) → p.5-86
- 21- Témoin d'avertissement des freins (rouge) → p.5-205

5

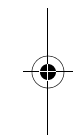
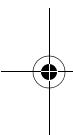

## Affichage de l'écran d'information

N00557901122

Quand une information doit être donnée, comme par exemple un rappel de feu allumé, une tonalité retentit et l'écran passe aux affichages indiqués ci-dessous.

Reportez-vous à la page adéquate et prenez les mesures nécessaires.

Une fois la cause de l'avertissement éliminée, l'affichage d'avertissement s'éteint automatiquement.

Reportez-vous à la section Liste d'affichage d'avertissement, page 5-185.

Reportez-vous à la section Autres affichages d'interruption, page 5-201.

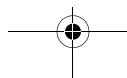
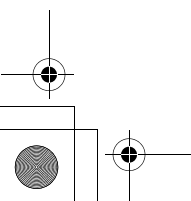

Fonctions et commandes 5-183

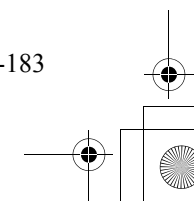

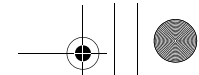

### Liste d'affichage des témoins lumineux, des témoins d'avertissement et de l'écran d'information

#### REMARQUE

● Dans les cas suivants, il est possible qu'un avertissement s'affiche sur l'écran d'information et que l'avertisseur sonore retentisse parfois pendant quelques secondes.

Ceci est dû à des interférences, telles que de fortes ondes électromagnétiques ou du bruit, relevées par le système et il ne s'agit pas d'un problème de fonctionnement.

• Une onde électromagnétique extrêmement forte peut être émise par une source telle qu'un émetteur radio illégal, une étincelle provenant d'un fil ou une station radar.

• Un voltage anormal ou une décharge d'électricité statique est généré par le fonctionnement des systèmes électroniques du véhicule (y compris les pièces après-vente).

Si l'affichage d'avertissement est apparu plusieurs fois, rendez-vous avec votre véhicule chez un concessionnaire agréé Mitsubishi Motors ou l'atelier de réparation de votre choix et faites inspecter le système.



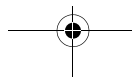
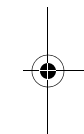
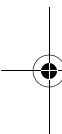

**5**



## Liste d'affichage des témoins lumineux, des témoins d'avertissement et de l'écran d'information

## Liste des affichages d'avertissement

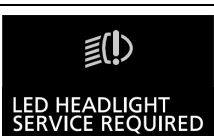



N00558001306

Écran	Cause	Procédez comme suit (Référence)
 REMOVE KEY	<ul style="list-style-type: none"> <li>Vous avez oublié de retirer la clé du commutateur d'allumage.</li> </ul>	<ul style="list-style-type: none"> <li>Enlevez la clé.</li> <li>Reportez-vous à la section «Système de rappel de clé oubliée», page 5-39.</li> </ul>
 TURN OFF LIGHTS	<ul style="list-style-type: none"> <li>Vous avez oublié d'éteindre les feux.</li> </ul>	Reportez-vous à la section «Fonction de désactivation automatique des feux (phares et autres éclairages)», page 5-215.
 LOW WASHER FLUID	<ul style="list-style-type: none"> <li>Le niveau de liquide de lave-glace est bas.</li> </ul>	<ul style="list-style-type: none"> <li>Remplissez le réservoir de liquide de lave-glace.</li> <li>Reportez-vous à la section «Liquide de lave-glace», page 9-10.</li> <li>Reportez-vous à la section «Capacité», page 11-7.</li> </ul>
 LED HEADLIGHT SERVICE REQUIRED	<ul style="list-style-type: none"> <li>Il y a une anomalie des phares à DEL.</li> </ul>	<ul style="list-style-type: none"> <li>Contactez un concessionnaire agréé Mitsubishi Motors ou l'atelier de réparation de votre choix pour faire vérifier le système.</li> <li>Reportez-vous à la section «Témoin d'avertissement de phare à DEL», page 5-215.</li> </ul>
	<ul style="list-style-type: none"> <li>Le système a correctement reçu la demande de programmation de clé par le client et traite actuellement la demande d'enregistrement.</li> </ul>	<p>Reportez-vous à la section «Programmation de clé par le client (sauf pour les véhicules vendus au Canada)», page 5-5.</p> <p>Reportez-vous à la section «Programmation de clé F.A.S.T. par le client (sauf pour les véhicules vendus au Canada)», page 5-32.</p>

5





Liste d'affichage des témoins lumineux, des témoins d'avertissement et de l'écran d'information

5

Écran	Cause	Procédez comme suit (Référence)
 <p>KEY BATTERY LOW</p>  <p>KEY NOT DETECTED</p>  <p>KEY STILL IN VEHICLE</p>  <p>CHECK DOORS</p>  <p>KEYLESS OPERATION SYSTEM SERVICE REQUIRED</p>	<ul style="list-style-type: none"> <li>● Il y a une anomalie de la clé F.A.S.T.</li> </ul>	<p>Reportez-vous à la section «Clé F.A.S.T. (Free-hand Advanced Security Transmitter)», page 5-14.</p>







## Liste d'affichage des témoins lumineux, des témoins d'avertissement et de l'écran d'information

Écran	Cause	Procédez comme suit (Référence)
<p>Vous appuyez une fois sur l'interrupteur du moteur</p>  <p>Vous appuyez deux fois ou plus sur l'interrupteur du moteur</p> 	<ul style="list-style-type: none"> <li>● Bien que vous ayez appuyé sur l'interrupteur du moteur, la clé du système de télé déverrouillage n'a pas été détectée.</li> </ul>	<ul style="list-style-type: none"> <li>● Touchez l'interrupteur du moteur avec la clé du système de télé déverrouillage. Reportez-vous à la section «Si la clé F. A. S. T. ne fonctionne pas correctement», page 5-30.</li> </ul>
	<ul style="list-style-type: none"> <li>● L'interrupteur du moteur est enfoncé pour couper le moteur et le levier sélecteur est sur une position autre que «P» (stationnement).</li> </ul>	<ul style="list-style-type: none"> <li>● Placez le levier sélecteur sur «P» (stationnement) pour sélectionner le mode de fonctionnement OFF (arrêt).</li> </ul>
	<ul style="list-style-type: none"> <li>● Il y a une anomalie au niveau du système de direction assistée à commande électrique (EPS).</li> </ul>	<ul style="list-style-type: none"> <li>● Faites inspecter le véhicule par un concessionnaire agréé Mitsubishi Motors ou l'atelier de réparation de votre choix dès que possible. Reportez-vous à la section «Système de direction assistée à commande électrique (EPS)», page 5-93.</li> </ul>





5

## Liste d'affichage des témoins lumineux, des témoins d'avertissement et de l'écran d'information





Écran	Cause	Procédez comme suit (Référence)
 <p>ABS SERVICE REQUIRED</p>	<ul style="list-style-type: none"> <li>● Il y a une anomalie du système de freinage antiblo-cage.</li> </ul>	<ul style="list-style-type: none"> <li>● Évitez les freinages brusques et la conduite à grande vitesse, stationnez le véhicule dans un endroit sûr et prenez des mesures correctives. Reportez-vous à la section «Témoins/affichage d'avertissement du système de freinage antiblo-cage», page 5-91.</li> </ul>
 <p>LOW TIRE PRESSURE</p>	<ul style="list-style-type: none"> <li>● La pression de gonflage d'un des pneus (sauf le pneu de secours) est basse.</li> </ul>	<ul style="list-style-type: none"> <li>● Reportez-vous à la section «Système de surveillance de la pression de gonflage des pneus», page 5-137.</li> </ul>
 <p>TIRE PRESSURE MONITOR SERVICE REQUIRED</p>	<ul style="list-style-type: none"> <li>● Il y a une anomalie du système de surveillance de la pression de gonflage des pneus.</li> </ul>	<ul style="list-style-type: none"> <li>● Reportez-vous à la section «Système de surveillance de la pression de gonflage des pneus», page 5-137.</li> </ul>
	<ul style="list-style-type: none"> <li>● Une des portes ou le hayon n'est pas fermé(e) complètement. La porte ouverte est affichée.</li> </ul>	<ul style="list-style-type: none"> <li>● Fermez la porte ou le hayon. Reportez-vous à la section «Écran d'affichage d'avertissement de porte ouverte», page 5-167.</li> </ul>
 <p>CLOSE HOOD</p>	<ul style="list-style-type: none"> <li>● Le capot est ouvert.</li> </ul>	<ul style="list-style-type: none"> <li>● Fermez le capot. Reportez-vous à la section «Capot», page 9-4.</li> </ul>

5



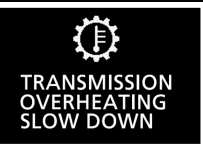



## Liste d'affichage des témoins lumineux, des témoins d'avertissement et de l'écran d'information

Écran	Cause	Procédez comme suit (Référence)
	<ul style="list-style-type: none"> <li>Le système anti-démarrage électronique (système antivol) est défaillant.</li> </ul>	<ul style="list-style-type: none"> <li>Réglez le mode de fonctionnement sur OFF (arrêt), puis remettez le moteur en marche. Si l'avertissement n'est pas annulé, veuillez vous adresser à un concessionnaire agréé Mitsubishi Motors ou à un centre de réparation de votre choix.</li> </ul>
	<ul style="list-style-type: none"> <li>La porte du conducteur est ouverte quand le mode de fonctionnement sélectionné est autre que OFF (arrêt).</li> </ul>	<ul style="list-style-type: none"> <li>Sélectionnez le mode de fonctionnement OFF (arrêt). Reportez-vous à la section «Système de rappel de mode de fonctionnement ON (marche) sélectionné», page 5-39.</li> </ul>
	<ul style="list-style-type: none"> <li>Vous avez essayé de verrouiller toutes les portes et le hayon tandis que le mode de fonctionnement sélectionné était autre que OFF (arrêt).</li> </ul>	<ul style="list-style-type: none"> <li>Sélectionnez le mode de fonctionnement OFF (arrêt). Reportez-vous à la section «Système de rappel de mode de fonctionnement sur OFF (arrêt)», page 5-23.</li> </ul>
	<ul style="list-style-type: none"> <li>Il y a une anomalie dans le circuit électrique.</li> </ul>	<ul style="list-style-type: none"> <li>Stationnez votre véhicule dans un endroit sûr dès que possible et contactez un concessionnaire agréé Mitsubishi Motors ou l'atelier de réparation de votre choix pour faire vérifier le système.</li> </ul>
	<ul style="list-style-type: none"> <li>Le moteur a surchauffé.</li> </ul>	<ul style="list-style-type: none"> <li>Stationnez votre véhicule dans un endroit sûr et prenez des mesures correctives. Reportez-vous à la section «Surchauffe du moteur», page 8-4.</li> </ul>

## Liste d'affichage des témoins lumineux, des témoins d'avertissement et de l'écran d'information





Écran	Cause	Procédez comme suit (Référence)
 <p>TRANSMISSION OVERHEATING SLOW DOWN</p>	<ul style="list-style-type: none"> <li>● La température de l'huile de boîte-pont automatique ou de la transmission à variation continue a augmenté.</li> </ul>	<ul style="list-style-type: none"> <li>● Stationnez votre véhicule dans un endroit sûr et prenez des mesures correctives. Reportez-vous à la section «Transmission à variation continue (CVT)», page 5-69.</li> </ul>
<b>5</b>  <p>FASTEN SEAT BELT</p>	<ul style="list-style-type: none"> <li>● Ceinture de sécurité pas attachée quand le commutateur d'allumage ou le mode de fonctionnement est en position ON (marche).</li> </ul>	<ul style="list-style-type: none"> <li>● Portez votre ceinture de sécurité correctement. Reportez-vous à la section «Témoin/rappel de ceinture de sécurité du conducteur non bouclée», page 4-19.</li> </ul>
 <p>FUEL SYSTEM SERVICE REQUIRED</p>	<ul style="list-style-type: none"> <li>● Il y a une anomalie dans le circuit d'alimentation en carburant.</li> </ul>	<ul style="list-style-type: none"> <li>● Contactez un concessionnaire agréé Mitsubishi Motors ou l'atelier de réparation de votre choix pour faire vérifier le système.</li> </ul>
 <p>RELEASE PARKING BRAKE</p>	<ul style="list-style-type: none"> <li>● Vous conduisez le véhicule avec le frein de stationnement encore serré.</li> </ul>	<ul style="list-style-type: none"> <li>● Desserrez le frein de stationnement. Reportez-vous à la section «Affichage d'avertissement des freins», page 5-207.</li> </ul>
 <p>BRAKE SYSTEM SERVICE REQUIRED</p>	<ul style="list-style-type: none"> <li>● Le niveau de liquide de frein est bas.</li> <li>● Il y a une anomalie du système de freinage.</li> </ul>	<ul style="list-style-type: none"> <li>● Stationnez votre véhicule dans un endroit sûr et inspectez-le.</li> <li>● Si le témoin est toujours allumé après l'inspection, veuillez contacter un concessionnaire agréé Mitsubishi Motors ou l'atelier de réparation de votre choix pour obtenir de l'aide. Reportez-vous à la section «Affichage d'avertissement des freins», page 5-207.</li> </ul>

## Liste d'affichage des témoins lumineux, des témoins d'avertissement et de l'écran d'information





Écran	Cause	Procédez comme suit (Référence)
	<ul style="list-style-type: none"> <li>● Présence d'une défaillance du frein de stationnement électrique.</li> </ul>	<ul style="list-style-type: none"> <li>● Faites immédiatement inspecter votre véhicule par un concessionnaire agréé Mitsubishi Motors. Reportez-vous à la section «Frein de stationnement électrique», page 5-55.</li> </ul>
	<ul style="list-style-type: none"> <li>● Le frein de stationnement ne peut provisoirement pas être appliqué car l'interrupteur du frein de stationnement électrique a été actionné à plusieurs reprises dans un court intervalle de temps.</li> </ul>	Reportez-vous à la section «Frein de stationnement électrique», page 5-55.
	<ul style="list-style-type: none"> <li>● Vous avez essayé de relâcher l'interrupteur du frein de stationnement électrique sans appuyer sur la pédale de frein.</li> </ul>	Reportez-vous à la section «Frein de stationnement électrique», page 5-55.
	<ul style="list-style-type: none"> <li>● Le frein de stationnement électrique a été appliqué automatiquement.</li> </ul>	Reportez-vous à la section «Maintenance automatique des freins», page 5-86.
	<ul style="list-style-type: none"> <li>● Le système de maintien automatique des freins a été annulé automatiquement.</li> </ul>	Reportez-vous à la section «Maintenance automatique des freins», page 5-86.
	<ul style="list-style-type: none"> <li>● Présence d'une défaillance dans le système de frein de stationnement électrique ou dans le système de maintien automatique des freins. Impossible d'utiliser le système de maintien automatique des freins.</li> </ul>	<ul style="list-style-type: none"> <li>● Contactez un concessionnaire agréé Mitsubishi Motors pour faire vérifier le système. Reportez-vous à la section «Maintenance automatique des freins», page 5-86.</li> </ul>

5





## Liste d'affichage des témoins lumineux, des témoins d'avertissement et de l'écran d'information

Écran	Cause	Procédez comme suit (Référence)
<p><b>5</b></p>  <p>PARKING BRAKE SERVICE REQUIRED SHIFT TO P POSITION</p>	<ul style="list-style-type: none"> <li>Le frein de stationnement électrique n'est pas appliqué automatiquement à cause d'une défaillance dans le système du frein de stationnement électrique.</li> </ul>	<ul style="list-style-type: none"> <li>Quand le commutateur d'allumage est en position «OFF» (arrêt) ou le mode de fonctionnement OFF (arrêt) est sélectionné, placez le levier sélecteur en position «P» (stationnement) et appuyez sur la pédale de freinage plus fermement que d'habitude avec le pied droit. Ensuite, actionnez le commutateur d'allumage ou l'interrupteur du moteur.</li> <li>Contactez un concessionnaire agréé Mitsubishi Motors ou l'atelier de réparation de votre choix pour faire vérifier le système. Reportez-vous à la section «Maintenance automatique des freins», page 5-86.</li> </ul>
 <p>PUSH SWITCH AFTER FASTENING SEAT BELT</p>	<ul style="list-style-type: none"> <li>Le système de maintien automatique des freins ne s'active pas parce que la ceinture de sécurité du conducteur n'est pas bouclée.</li> </ul>	<ul style="list-style-type: none"> <li>Appuyez sur l'interrupteur de maintien automatique des freins après avoir bouclé la ceinture de sécurité du conducteur. Reportez-vous à la section «Maintenance automatique des freins», page 5-86.</li> </ul>
 <p>BRAKE</p> <p>PUSH SWITCH WHILE APPLYING BRAKE</p>	<ul style="list-style-type: none"> <li>Le système de maintien automatique des freins ne se désactive pas parce que vous n'appuyez pas sur la pédale de frein.</li> </ul>	<ul style="list-style-type: none"> <li>Appuyez sur la pédale de frein plus fermement que d'habitude avec le pied droit. Ensuite, appuyez sur l'interrupteur de maintien automatique des freins. Reportez-vous à la section «Maintenance automatique des freins», page 5-86.</li> </ul>
 <p>LOW OIL PRESSURE</p>	<ul style="list-style-type: none"> <li>Il y a une anomalie du circuit de circulation de l'huile moteur.</li> </ul>	<ul style="list-style-type: none"> <li>Stationnez votre véhicule dans un endroit sûr dès que possible et contactez un concessionnaire agréé Mitsubishi Motors ou l'atelier de réparation de votre choix pour faire vérifier le système. Reportez-vous à la section «Affichage d'avertissement de pression d'huile», page 5-209.</li> </ul>

## Liste d'affichage des témoins lumineux, des témoins d'avertissement et de l'écran d'information

Écran	Cause	Procédez comme suit (Référence)
 CHARGING SYSTEM SERVICE REQUIRED	<ul style="list-style-type: none"> <li>● Il y a une anomalie du circuit de charge.</li> </ul>	<ul style="list-style-type: none"> <li>● Stationnez votre véhicule dans un endroit sûr dès que possible et contactez un concessionnaire agréé Mitsubishi Motors ou l'atelier de réparation de votre choix pour obtenir de l'aide. Reportez-vous à la section «Affichage d'avertissement du système de charge», page 5-208.</li> </ul>
 AIRBAG SYSTEM SERVICE REQUIRED	<ul style="list-style-type: none"> <li>● Il y a une anomalie du système SRS de coussins de sécurité gonflables ou du système de prétendeur.</li> </ul>	<ul style="list-style-type: none"> <li>● Contactez un concessionnaire agréé Mitsubishi Motors ou l'atelier de réparation de votre choix pour faire vérifier le système immédiatement. Reportez-vous à la section «Témoin/affichage d'avertissement du SRS», page 4-39.</li> </ul>
 ASC SYSTEM SERVICE REQUIRED	<ul style="list-style-type: none"> <li>● Il y a une anomalie du système de contrôle de stabilité actif (ASC).</li> </ul>	<ul style="list-style-type: none"> <li>● Contactez un concessionnaire agréé Mitsubishi Motors ou l'atelier de réparation de votre choix pour faire vérifier le système. Reportez-vous à la section «Système de contrôle de stabilité actif (ASC)», page 5-94.</li> </ul>
	<ul style="list-style-type: none"> <li>● Il y a une anomalie au niveau de l'aide au démarrage en côte.</li> </ul>	<ul style="list-style-type: none"> <li>● Faites vérifier le véhicule par un concessionnaire agréé Mitsubishi Motors ou un atelier de réparation de votre choix. Reportez-vous à la section «Aide au démarrage en côte», page 5-89.</li> </ul>
 4WD SYSTEM SERVICE REQUIRED	<ul style="list-style-type: none"> <li>● Il y a une anomalie du système S-AWC.</li> </ul>	<ul style="list-style-type: none"> <li>● Contactez un concessionnaire agréé Mitsubishi Motors ou l'atelier de réparation de votre choix pour faire vérifier le système. Reportez-vous à la section «S-AWC (Système Super-contrôle des quatre roues motrices)», page 5-77.</li> </ul>

## Liste d'affichage des témoins lumineux, des témoins d'avertissement et de l'écran d'information

Écran	Cause	Procédez comme suit (Référence)
 <p>TRANSMISSION SERVICE REQUIRED</p>	<ul style="list-style-type: none"> <li>● Il y a une anomalie au niveau de la transmission à variation continue.</li> </ul>	<ul style="list-style-type: none"> <li>● Contactez un concessionnaire agréé Mitsubishi Motors ou l'atelier de réparation de votre choix pour faire vérifier le système. Reportez-vous à la section «Transmission à variation continue (CVT)», page 5-69.</li> </ul>
<b>5</b>  <p>4WD SYSTEM OVERHEATING SLOW DOWN</p>	<ul style="list-style-type: none"> <li>● Le système S-AWC est chaud.</li> </ul>	<p>Reportez-vous à la section «S-AWC (Système Supercontrôle des quatre roues motrices)», page 5-77.</p>
 <p>REFUEL</p>	<ul style="list-style-type: none"> <li>● Le niveau de carburant est bas.</li> </ul>	<ul style="list-style-type: none"> <li>● Faites le plein le plus rapidement possible. Reportez-vous à la section «Écran d'affichage du carburant restant», page 5-167.</li> </ul>
 <p>POSSIBLE ICY ROADS</p>	<ul style="list-style-type: none"> <li>● La température extérieure est inférieure ou égale à 3 °C (37 °F).</li> </ul>	<ul style="list-style-type: none"> <li>● Faites attention lorsque vous conduisez sur route verglacée.</li> <li>● Il pourrait y avoir du verglas, même lorsque l'avertissement n'est pas affiché, alors conduisez prudemment.</li> </ul>





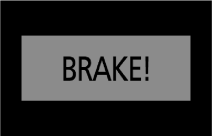
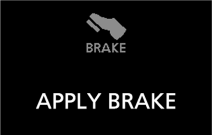

## Liste d'affichage des témoins lumineux, des témoins d'avertissement et de l'écran d'information



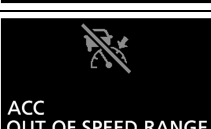

Écran	Cause	Procédez comme suit (Référence)
	<ul style="list-style-type: none"> <li>● Le système de régulation de vitesse adaptatif (ACC) a détecté plusieurs véhicules circulant à l'avant.</li> </ul>	<ul style="list-style-type: none"> <li>● Augmentez la distance de sécurité en appuyant sur la pédale de freinage ou en recourant à la commande de décélération. Reportez-vous à la section «Système de régulation de vitesse adaptatif (ACC): Alarme d'approche», page 5-107.</li> </ul>
	<ul style="list-style-type: none"> <li>● Le système de prévention des collisions frontales (FCM) a détecté un danger de collision.</li> </ul>	<ul style="list-style-type: none"> <li>● Prenez les mesures qui s'imposent: appuyez par exemple sur la pédale de frein pour éviter la collision. Reportez-vous à la section «Fonction d'avertissement de collision frontale», page 5-116.</li> </ul>
	<ul style="list-style-type: none"> <li>● Impossible d'appliquer le frein de stationnement électrique automatiquement.</li> </ul>	<ul style="list-style-type: none"> <li>● Appuyez sur la pédale de frein dès que possible. Reportez-vous à la section «Maintien automatique des freins», page 5-86.</li> </ul>

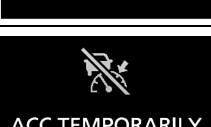
5





## Liste d'affichage des témoins lumineux, des témoins d'avertissement et de l'écran d'information

Écran	Cause	Procédez comme suit (Référence)
 ACC READY TO RESUME	<ul style="list-style-type: none"> <li>Le système de régulateur de vitesse adaptatif (ACC) est actif.</li> </ul>	Reportez-vous à la section «Utilisation du système de régulation de vitesse adaptatif», page 5-104.
 ACC CANCELLED	<ul style="list-style-type: none"> <li>Le système de régulation de vitesse adaptatif (ACC) se désactive automatiquement et se met en mode de veille.</li> </ul>	
 ACC NOT AVAILABLE NOW	<ul style="list-style-type: none"> <li>Les conditions nécessaires au démarrage du contrôle ne sont pas réunies; le système de régulation de vitesse adaptatif (ACC) ne peut pas lancer le contrôle.</li> </ul>	
 ACC OUT OF SPEED RANGE	<ul style="list-style-type: none"> <li>Le système de régulation de vitesse adaptatif (ACC) ne peut pas lancer le contrôle car la vitesse est hors limites.</li> </ul>	
 ACC NO FORWARD VEHICLE	<ul style="list-style-type: none"> <li>Le système de régulation de vitesse adaptatif (ACC) ne peut pas lancer le contrôle car il n'a pas détecté la présence de véhicules circulant à l'avant.</li> </ul>	
 ACC TEMPORARILY NOT AVAILABLE	<ul style="list-style-type: none"> <li>Le système de régulation de vitesse adaptatif (ACC) est provisoirement indisponible pour certaines raisons telles que l'adhérence de polluants sur le capteur. Il ne s'agit pas d'un dysfonctionnement.</li> </ul>	

## Liste d'affichage des témoins lumineux, des témoins d'avertissement et de l'écran d'information



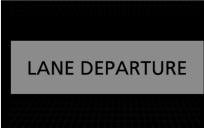
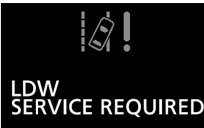

Écran	Cause	Procédez comme suit (Référence)
	<ul style="list-style-type: none"> <li>Le système de régulation de vitesse adaptatif (ACC) présente une défaillance.</li> </ul>	<ul style="list-style-type: none"> <li>Contactez un concessionnaire agréé Mitsubishi Motors ou l'atelier de réparation de votre choix pour faire vérifier le système.</li> <li>Reportez-vous à la section «Quand le système ACC détecte un véhicule dans la distance définie», page 5-106.</li> </ul>
	<ul style="list-style-type: none"> <li>Des corps étrangers, tels que de la saleté, de la neige ou de la glace, collent à la surface du pare-chocs autour du capteur.</li> </ul>	<ul style="list-style-type: none"> <li>Enlevez le corps étranger de la surface du pare-chocs autour du capteur.</li> <li>Si l'affichage d'avertissement ne disparaît pas après avoir nettoyé la surface du pare-chocs autour du capteur, contactez un concessionnaire agréé Mitsubishi Motors ou l'atelier de réparation de votre choix.</li> <li>Reportez-vous à la section «Annulation de la régulation ACC», page 5-111.</li> </ul>
	<ul style="list-style-type: none"> <li>Le système de prévention des collisions frontales (FCM) présente une défaillance.</li> </ul>	<ul style="list-style-type: none"> <li>Contactez un concessionnaire agréé Mitsubishi Motors ou l'atelier de réparation de votre choix pour faire vérifier le système.</li> <li>Reportez-vous à la section «Interrupteur FCM ON/OFF (FCM activé/désactivé): Désactivation du système FCM en raison d'une défaillance», page 5-122.</li> </ul>
	<ul style="list-style-type: none"> <li>Des corps étrangers, tels que de la saleté, de la neige ou de la glace, collent à la surface du pare-chocs autour du capteur.</li> </ul>	<ul style="list-style-type: none"> <li>Enlevez le corps étranger de la surface du pare-chocs autour du capteur.</li> <li>Si l'affichage d'avertissement ne disparaît pas après avoir nettoyé la surface du pare-chocs autour du capteur, contactez un concessionnaire agréé Mitsubishi Motors ou l'atelier de réparation de votre choix.</li> <li>Reportez-vous à la section «Système de prévention des collisions frontales (FCM): Avertissement de problème du système», page 5-121.</li> </ul>

## Liste d'affichage des témoins lumineux, des témoins d'avertissement et de l'écran d'information

Écran	Cause	Procédez comme suit (Référence)
 FCM BRAKE ACTIVATED	<ul style="list-style-type: none"> <li>● La fonction de freinage FCM du système de prévention des collisions frontales (FCM) a été activée.</li> </ul>	Reportez-vous à la section «Fonction de freinage du système FCM», page 5-116.
 FCM TEMPORARILY NOT AVAILABLE	<ul style="list-style-type: none"> <li>● Le système de prévention des collisions frontales (FCM) est provisoirement indisponible pour une raison quelconque. Il ne s'agit pas d'un dysfonctionnement.</li> </ul>	
 LANE DEPARTURE	<ul style="list-style-type: none"> <li>● Le système d'avertissement de sortie de voie (LDW) a détecté que votre véhicule est sur le point de quitter ou a déjà quitté sa voie de circulation.</li> </ul>	Reportez-vous à la section «Avertissement de sortie de voie (LDW)», page 5-132.
 LDW SERVICE REQUIRED	<ul style="list-style-type: none"> <li>● Le système d'avertissement de sortie de voie (LDW) présente une défaillance.</li> </ul>	<ul style="list-style-type: none"> <li>● Contactez un concessionnaire agréé Mitsubishi Motors ou l'atelier de réparation de votre choix pour faire vérifier le système. Reportez-vous à la section «Avertissement de sortie de voie (LDW)», page 5-132.</li> </ul>
 BSW TEMPORARILY NOT AVAILABLE	<ul style="list-style-type: none"> <li>● Le capteur d'avertissement d'angle mort (BSW) n'est provisoirement pas disponible à cause des conditions ambiantes ou de l'augmentation de la température du capteur par exemple.</li> </ul>	<ul style="list-style-type: none"> <li>● Si l'affichage d'avertissement ne disparaît pas après avoir attendu un certain temps, contactez un concessionnaire agréé Mitsubishi Motors. Reportez-vous à la section «Système d'avertissement d'angle mort (BSW): Quand le capteur n'est provisoirement pas disponible», page 5-128.</li> </ul>



5

## Liste d'affichage des témoins lumineux, des témoins d'avertissement et de l'écran d'information

Écran	Cause	Procédez comme suit (Référence)
	<ul style="list-style-type: none"> <li>Le système d'avertissement d'angle mort (BSW) ne fonctionne pas normalement à cause de défaillances du capteur ou du système.</li> </ul>	<ul style="list-style-type: none"> <li>Faites immédiatement inspecter votre véhicule par un concessionnaire agréé Mitsubishi Motors. Reportez-vous à la section «Système d'avertissement d'angle mort (BSW): En cas de défaillance du système ou du capteur», page 5-128.</li> </ul>
	<ul style="list-style-type: none"> <li>Des corps étrangers, tels que de la saleté, de la neige ou de la glace, collent à la surface du pare-chocs autour du capteur.</li> </ul>	<ul style="list-style-type: none"> <li>Enlevez le corps étranger de la surface du pare-chocs autour du capteur.</li> <li>Si l'affichage d'avertissement ne disparaît pas après avoir nettoyé la surface du pare-chocs autour du capteur, contactez un concessionnaire agréé Mitsubishi Motors.</li> <li>Reportez-vous à la section «Système d'avertissement d'angle mort (BSW): Lorsqu'il y a un corps étranger sur le capteur», page 5-129.</li> </ul>
	<ul style="list-style-type: none"> <li>Le système d'alerte de trafic croisé arrière (RCTA) a détecté un véhicule approchant du vôtre.</li> </ul>	<ul style="list-style-type: none"> <li>Portez une attention particulière à l'arrière de votre véhicule.</li> <li>Reportez-vous à la section «Système d'alerte de trafic croisé arrière (RCTA)», page 5-129.</li> </ul>
	<ul style="list-style-type: none"> <li>Il y a une anomalie au niveau du capteur.</li> </ul>	<ul style="list-style-type: none"> <li>Contactez un concessionnaire agréé Mitsubishi Motors.</li> <li>Reportez-vous à la section «Système de prévention des collisions frontales (FCM): Avertissement de problème du système», page 5-121.</li> <li>Reportez-vous à la section «Avertissement de sortie de voie (LDW): Avertissement de problème du système», page 5-135.</li> <li>Reportez-vous à la section «Système de feux de route automatique (AHB): Avertissement de problème du système», page 5-219.</li> </ul>

5

## Liste d'affichage des témoins lumineux, des témoins d'avertissement et de l'écran d'information

Écran	Cause	Procédez comme suit (Référence)
<p><b>5</b></p>  <p>DRIVER ASSISTANCE CAMERA TEMPORARILY NOT AVAILABLE</p>	<ul style="list-style-type: none"> <li>Le système de prévention des collisions frontales (FCM), le système d'avertissement de sortie de voie (LDW) et le système de feux de route automatique (AHB) sont provisoirement indisponibles à cause d'une température élevée ou basse du capteur.</li> </ul>	<ul style="list-style-type: none"> <li>Dès que la température revient dans la plage normale, le système se remet automatiquement à fonctionner.</li> <li>Reportez-vous à la section «Système de prévention des collisions frontales (FCM): Avertissement de problème du système», page 5-121.</li> <li>Reportez-vous à la section «Avertissement de sortie de voie (LDW): Avertissement de problème du système», page 5-135.</li> <li>Reportez-vous à la section «Système de feux de route automatique (AHB): Avertissement de problème du système», page 5-219.</li> </ul>
 <p>DRIVER ASSISTANCE CAMERA BLOCKED</p>	<ul style="list-style-type: none"> <li>Le capteur est provisoirement indisponible à cause de conditions telles que des contaminants collés au capteur ou au pare-brise. Il ne s'agit pas d'un dysfonctionnement.</li> </ul>	<ul style="list-style-type: none"> <li>Reportez-vous à la section «Système de prévention des collisions frontales (FCM): Avertissement de problème du système», page 5-121.</li> <li>Reportez-vous à la section «Avertissement de sortie de voie (LDW): Avertissement de problème du système», page 5-135.</li> <li>Reportez-vous à la section «Système de feux de route automatique (AHB): Avertissement de problème du système», page 5-219.</li> </ul>
 <p>AHB SERVICE REQUIRED</p>	<ul style="list-style-type: none"> <li>Présence d'une anomalie dans le système de feux de route automatique.</li> </ul>	<ul style="list-style-type: none"> <li>Contactez un concessionnaire agréé Mitsubishi Motors.</li> <li>Reportez-vous à la section «Système de feux de route automatique (AHB): Avertissement de problème du système», page 5-219.</li> </ul>

## Liste d'affichage des témoins lumineux, des témoins d'avertissement et de l'écran d'information

## Autres affichages d'interruption

N00558201340

Écran	Cause	Procédez comme suit (Référence)
	<ul style="list-style-type: none"> <li>Lors du démarrage du moteur, le levier sélecteur se trouve sur une position autre que «P» (stationnement) ou «N» (point mort), ou vous avez appuyé sur l'interrupteur du moteur sans avoir actionné la pédale de freinage.</li> </ul>	<ul style="list-style-type: none"> <li>Placez le levier sélecteur en position «P» (stationnement), maintenez la pédale de freinage enfoncée à l'aide du pied droit, puis appuyez sur l'interrupteur du moteur pour démarrer. Reportez-vous à la section «Démarrage et arrêt du moteur», page 5-27.</li> </ul>
	<ul style="list-style-type: none"> <li>Lorsque la communication a réussi quand vous avez touché l'interrupteur du moteur avec la clé F.A.S.T.</li> </ul>	Reportez-vous à la section «Si la clé F. A. S. T. ne fonctionne pas correctement», page 5-30.





5

L'état de fonctionnement de chaque système s'affiche sur l'écran d'information. Pour plus de détails, reportez-vous à la page correspondant à chaque système.

 **REMARQUE**



- Quand vous utilisez chaque système, vérifiez que l'état de fonctionnement du système a changé sur l'écran d'information. Toutefois, il est possible que l'état du système ne s'affiche pas immédiatement après l'apparition de l'affichage d'avertissement, même si le système est utilisé.

## Liste d'affichage des témoins lumineux, des témoins d'avertissement et de l'écran d'information

Écran	État de fonctionnement du système	Référence
	<ul style="list-style-type: none"> <li>● Quand le mode «AUTO» du système S-AWC est sélectionné.</li> </ul>	Reportez-vous à la section «S-AWC (Système Super-contrôle des quatre roues motrices)», page 5-77.
	<ul style="list-style-type: none"> <li>● Quand le mode «SNOW» (neige) du système S-AWC est sélectionné.</li> </ul>	
	<ul style="list-style-type: none"> <li>● Quand le mode «GRAVEL» (gravillons) du système S-AWC est sélectionné.</li> </ul>	
	<ul style="list-style-type: none"> <li>● Quand le mode ÉCO est actif.</li> </ul>	Reportez-vous à la section «Interrupteur du mode ÉCO», page 5-223.
	<ul style="list-style-type: none"> <li>● Quand le capteur de stationnement détecte un obstacle.</li> </ul>	Reportez-vous à la section «Capteurs de stationnement (avant/arrière)», page 5-141.

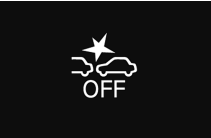

## Liste d'affichage des témoins lumineux, des témoins d'avertissement et de l'écran d'information

Écran	État de fonctionnement du système	Référence
 <p>FCM NEAR      FCM MIDDLE</p>  <p>FCM FAR</p>	<ul style="list-style-type: none"> <li>Lorsque le système de prévention des collisions frontales (FCM) est actif ou que le réglage d'une alarme est modifié.</li> </ul>	Reportez-vous à la section «Interrupteur FCM ON/OFF (FCM activé/désactivé)», page 5-119.
 <p>OFF</p>	<ul style="list-style-type: none"> <li>Lorsque le système de prévention des collisions frontales (FCM) est désactivé.</li> </ul>	Reportez-vous à la section «Interrupteur FCM ON/OFF (FCM activé/désactivé)», page 5-119.

5

Ceci vous informe que l'inspection périodique doit être effectuée.

Écran	Procédez comme suit
 <p>ROUTINE MAINTENANCE REQUIRED</p>	Faites inspecter le véhicule par un concessionnaire agréé Mitsubishi Motors. Pour plus de détails, reportez-vous à la section «Rappel d'entretien», page 5-169.

## Témoins

Vous pouvez programmer la durée de conduite avant l'apparition du rappel de repos.

5

Écran	Procédez comme suit
	<p>Stationnez votre véhicule dans un endroit sûr, coupez le moteur et reposez-vous. Utilisez cet affichage comme guide approximatif pour vous reposer pendant de longs trajets.</p> <p>Vous pouvez régler l'intervalle de temps souhaité entre le début de votre trajet et l'apparition de ce message.</p> <p>Reportez-vous à la section «Modification des réglages de fonction», page 5-173.</p> <p>L'affichage et l'avertisseur sonore avertissent le conducteur que la durée programmée s'est écoulée. Si vous continuez à conduire sans vous reposer, l'avertisseur sonore retentit toutes les 5 minutes environ pour vous encourager à vous reposer.</p> <ul style="list-style-type: none"> <li>• Dans les cas suivants, la durée de conduite se réinitialise et l'affichage retourne à l'écran affiché auparavant. Après cela, lorsque vous atteignez à nouveau la durée programmée, l'affichage et l'avertisseur sonore vous encouragent à prendre du repos. <ul style="list-style-type: none"> <li>• L'avertisseur sonore retentit trois fois.</li> <li>• Le commutateur d'allumage est en position «OFF» (arrêt) ou le mode de fonctionnement est sur OFF (arrêt).</li> <li>• Vous maintenez les interrupteurs de l'affichage multi-information enfoncés (pendant environ 2 secondes ou plus).</li> </ul> </li> </ul>

## Témoins

N00519900127

## Témoins des clignotants/feux de détresse

N00520000216

Les flèches clignotent en même temps que les clignotants extérieurs correspondants, lorsque vous utilisez le levier des clignotants.

Les deux flèches clignotent lorsque vous appuyez sur l'interrupteur des feux de détresse.

## REMARQUE

- Si le témoin clignote plus vite que d'habitude ou s'il reste allumé sans clignoter, vérifiez qu'une ampoule de clignotant ou qu'une connexion de clignotant n'est pas défectueuse.

## Témoin de feux de route

N00520100086

Un témoin bleu s'allume lorsque les phares éclairent en position de feux de route.

## Témoin de phare antibrouillard avant

N00520201273

Ce témoin s'allume lorsque les phares antibrouillards avant sont allumés.

## Témoin de feux de position

N00551301094

Ce témoin s'allume lorsque les feux de stationnement sont allumés.

## Témoins d'avertissement

N00520300147

### Témoin d'avertissement des freins (rouge) et avertisseur sonore

N00520401565

Ce témoin s'allume quand le commutateur d'allumage est tourné sur «ON» (marche) ou le mode de fonctionnement réglé sur ON (marche).

Lorsque vous faites démarrer le moteur, le témoin doit en principe s'éteindre après quelques secondes. Un avertissement apparaît aussi sur l'écran multi-information.

Le témoin d'avertissement s'allume aussi après avoir démarré le moteur dans les conditions suivantes.

- Lorsque le frein de stationnement est encore appliqué.
- Lorsque le niveau de liquide de frein est bas.
- Lorsque le circuit du système de freinage ne fonctionne pas correctement.

Lorsque le véhicule roule à plus de 8 km/h (5 mi/h) avec le frein de stationnement serré, un signal sonore retentit pour informer le conducteur que le frein de stationnement n'a pas été correctement desserré.

Avant de prendre la route, assurez-vous que le frein de stationnement est desserré tout à fait et que le témoin des freins est éteint.

### ATTENTION

- Si le témoin des freins et le témoin du système de freinage antiblocage sont allumés en même temps, la fonction de distribution de la force de freinage ne fonctionne pas, et donc le véhicule peut être déstabilisé en cas de freinage brusque dans les conditions suivantes.

## Témoins d'avertissement

### ATTENTION

- Quand le témoin des freins ne s'éteint pas, même quand le frein de stationnement est relâché.
- Quand le témoin des freins reste allumé pendant la conduite.
- Si les conditions ci-dessus se produisent, évitez tout freinage brusque et toute conduite à grande vitesse. Stationnez votre véhicule dans un endroit sûr et contactez un concessionnaire agréé Mitsubishi Motors ou l'atelier de réparation de votre choix dès que possible.
- Le véhicule doit être arrêté de la manière suivante lorsque la performance des freins s'est détériorée.
- Vérifiez si le véhicule ralentit quand vous appuyez sur la pédale de freinage plus fortement qu'à l'accoutumée. Dans certains cas, la pédale de freinage peut aller jusqu'au plancher.

5

## Témoins d'avertissement

5

### ⚠ ATTENTION

- En cas de défaillance des freins, utilisez le frein moteur pour réduire votre vitesse et suivez les instructions suivantes.  
[Véhicules avec le frein de stationnement type levier]  
Tirez le levier du frein de stationnement prudemment.  
[Véhicules avec le frein de stationnement électrique]  
Tirez à plusieurs reprises sur l'interrupteur du frein de stationnement électrique.  
Reportez-vous à la section «Frein de stationnement électrique», page 5-55.

Appuyez sur la pédale de freinage pour que les feux de freinage arrière s'allument afin d'avertir les conducteurs qui vous suivent.

### Témoin d'avertissement du frein de stationnement électrique (jaune) (le cas échéant)

N00591200043

Ce témoin d'avertissement s'allume en cas de défaillance du système de frein de stationnement électrique.

Normalement, ce témoin d'avertissement s'allume quand le mode de fonctionnement est placé sur ON (marche), et s'éteint après quelques secondes.

### ⚠ ATTENTION

- Quand le témoin d'avertissement reste allumé ou ne s'allume pas, il se peut qu'il soit impossible d'actionner ou de relâcher le frein de stationnement. Contactez immédiatement le concessionnaire agréé Mitsubishi Motors le plus proche. Si le témoin d'avertissement s'allume pendant la conduite, arrêtez immédiatement le véhicule à un endroit sûr et contactez un concessionnaire agréé Mitsubishi Motors. S'il vous faut absolument vous parquer, parquez le véhicule sur une surface de niveau et stable, mettez le levier sélecteur en position «P» (stationnement) et mettez des cales.

### Témoin d'anomalie du moteur («SERVICE ENGINE SOON» ou «entretien moteur nécessaire»)

N00520501856

Ce témoin fait partie d'un système de diagnostic embarqué (OBD) qui surveille les émissions, le système de commande du moteur ou le système de commande de la transmission à variation continue (CVT). Si un problème est détecté dans un de ces systèmes, ce témoin s'allume ou clignote. En principe, le témoin s'allume quand le commutateur d'allumage est tourné en position «ON» (marche) ou quand le mode de fonc-

tionnement ON (marche) est sélectionné, puis il s'éteint après la mise en marche du moteur.

Ce témoin s'allume si le bouchon du col de remplissage du réservoir de carburant n'est pas correctement serré. Si le témoin s'allume et reste allumé après avoir rempli le réservoir de carburant, arrêtez le moteur et vérifiez que le bouchon est bien serré. (Tournez le bouchon dans le sens des aiguilles d'une montre jusqu'à ce que vous entendiez un déclic.)

Si ce témoin ne s'éteint pas après plusieurs secondes ou s'allume pendant que vous conduisez, faites vérifier le système dès que possible par un concessionnaire agréé Mitsubishi Motors ou l'atelier de réparation de votre choix.

### ⚠ ATTENTION

- La conduite prolongée avec le témoin d'anomalie du moteur allumé pourrait provoquer des dommages supplémentaires au système antipollution. Cela pourrait également nuire à l'économie de carburant et à la maniabilité.
- Si ce témoin ne s'allume pas lorsque le commutateur d'allumage est tourné en position «ON» (marche) ou le mode de fonctionnement ON (marche) est sélectionné, faites inspecter le système par un concessionnaire agréé Mitsubishi Motors ou l'atelier de réparation de votre choix.

**ATTENTION**

- Si le témoin d'anomalie du moteur s'allume lorsque le moteur tourne, évitez de rouler à vitesse élevée.

Lorsque vous conduisez avec le témoin allumé, il est possible que le véhicule n'accélère pas lorsque vous appuyez sur la pédale d'accélérateur.

Lorsque le témoin est allumé et que le véhicule est à l'arrêt, vous devez appuyer plus fort que d'habitude sur la pédale de freinage, étant donné que le régime de ralenti du moteur est plus élevé que d'ordinaire et qu'un véhicule avec transmission à variation continue (CVT) a une plus grande tendance à avancer de lui-même lorsque le moteur tourne au ralenti.

**REMARQUE**

- Ne débranchez pas le câble de batterie lorsque le témoin d'anomalie moteur («SERVICE ENGINE SOON» ou «entretien moteur nécessaire») est allumé.

Le module de commande électronique du moteur met en mémoire les données essentielles obtenues par le système de diagnostic embarqué (OBD) (en particulier les données sur le système antipollution); ces données risquent d'être perdues si vous débranchez un câble de batterie lorsque le témoin d'anomalie est allumé. Il sera donc plus difficile de diagnostiquer d'éventuels problèmes par la suite.

**Témoin du système de charge**

N00520601349

Ce témoin s'allume en cas de défectuosité du système de charge ou lorsque le commutateur d'allumage est tourné en position «ON» (moteur arrêté) ou que le mode de fonctionnement est réglé sur ON (marche). L'avertissement s'affiche également sur l'affichage multi-information. Lorsque vous faites démarrer le moteur, le témoin doit s'éteindre. Avant de conduire, assurez-vous que le témoin s'est éteint.

**ATTENTION**

- Si le témoin d'avertissement reste allumé pendant que le moteur tourne, stationnez votre véhicule dans un endroit sûr dès que possible et contactez un concessionnaire agréé Mitsubishi Motors ou l'atelier de réparation de votre choix pour faire vérifier le système.

## Affichage de l'écran d'information

**Affichage de l'écran d'information**

N00558301077

**Affichage d'avertissement des freins**

N00558401182

**5**RELEASE  
PARKING BRAKE

Cet avertissement s'affiche si le véhicule est conduit avec le frein de stationnement encore serré. Le témoin d'avertissement des freins du groupe d'instruments s'allume uniquement quand le frein de stationnement est serré.

Pour plus de détails, reportez-vous à la section «Témoin d'avertissement des freins (rouge) et avertisseur sonore», page 5-205.

**ATTENTION**

- Si vous conduisez votre véhicule sans avoir d'abord desserré le frein de stationnement, les freins vont surchauffer, ce qui réduit leurs performances et risque de provoquer leur défaillance.  
Si cet avertissement s'affiche, desserrez le frein de stationnement.

Fonctions et commandes 5-207

## Affichage de l'écran d'information



5

Lorsque le commutateur d'allumage est placé en position «ON» (marche) ou le mode de fonctionnement sur ON (marche), cet avertissement s'affiche quand le niveau de liquide de frein est bas.

Le témoin des freins du groupe d'instruments s'allume aussi.

Pour plus de détails, reportez-vous à la section «Témoin d'avertissement des freins (rouge) et avertisseur sonore», page 5-205.

### ATTENTION

- Si cet avertissement reste allumé et ne s'éteint pas pendant la conduite, le freinage risque d'être inefficace. Si cela se produit, stationnez votre véhicule dans un endroit sûr et contactez un concessionnaire agréé Mitsubishi Motors ou l'atelier de réparation de votre choix.

### ATTENTION

- Si l'affichage d'avertissement des freins, le témoin des freins et le témoin du système de freinage antiblocage sont allumés en même temps, la fonction de distribution de la force de freinage ne fonctionne pas, et donc le véhicule peut être déstabilisé en cas de freinage brusque. Évitez les freinages brusques et la conduite à grande vitesse. Stationnez votre véhicule dans un endroit sûr et contactez un concessionnaire agréé Mitsubishi Motors ou l'atelier de réparation de votre choix.
- Le véhicule doit être arrêté de la manière suivante lorsque la performance des freins s'est détériorée.
- Vérifiez si le véhicule ralentit quand vous appuyez sur la pédale de freinage plus fortement qu'à l'accoutumée. Dans certains cas, la pédale de freinage peut aller jusqu'au plancher.

### ATTENTION

- En cas de défaillance des freins, utilisez le frein moteur pour réduire votre vitesse et suivez les instructions suivantes.  
[Véhicules avec le frein de stationnement type levier]  
Tirez le levier du frein de stationnement prudemment.  
[Véhicules avec le frein de stationnement électrique]  
Tirez à plusieurs reprises sur l'interrupteur du frein de stationnement électrique. (Reportez-vous à la section «Frein de stationnement électrique», page 5-55.)

Appuyez sur la pédale de freinage pour que les feux de freinage arrière s'allument afin d'avertir les conducteurs qui vous suivent.

## Affichage d'avertissement du système de charge

N00558601126



En cas d'anomalie du système de charge, l'affichage d'avertissement apparaît sur l'écran d'information de l'affichage multi-information. Le témoin d'avertissement de

charge du groupe d'instruments s'allume aussi.

### ATTENTION

- Si des avertissements apparaissent pendant que le moteur tourne, stationnez votre véhicule dans un endroit sûr dès que possible et contactez un concessionnaire agréé Mitsubishi Motors ou l'atelier de réparation de votre choix pour faire vérifier le système.

## Affichage d'avertissement de pression d'huile

N00558701127



LOW OIL PRESSURE

Si la pression d'huile moteur chute lorsque le moteur tourne, l'affichage d'avertissement apparaît sur l'écran d'information de l'affichage multi-information.

### ATTENTION

- Si vous conduisez le véhicule alors que l'huile moteur est basse, ou si le niveau d'huile est normal mais l'avertissement apparaît, le moteur pourrait surchauffer et être endommagé.

### ATTENTION

- Si l'avertissement s'affiche alors que le moteur tourne, gardez votre véhicule dans un endroit sûr dès que possible et vérifiez le niveau d'huile moteur.
- Si cet affichage d'avertissement s'allume alors que le niveau d'huile moteur est normal, faites vérifier votre véhicule par un concessionnaire agréé Mitsubishi Motors ou l'atelier de réparation de votre choix.

### REMARQUE

- L'affichage d'avertissement de pression d'huile ne montre pas la quantité d'huile. Vous devez vérifier le niveau d'huile à l'aide de la jauge de niveau.

## Affichage tête haute (HUD) (le cas échéant)

N00594300029

L'affichage tête haute (HUD) montre les informations sur un affichage transparent pour que vous puissiez facilement vérifier les informations suivantes tout en regardant devant vous pendant la conduite.

## Affichage tête haute (HUD) (le cas échéant)

Informations affichées:

- Vitesse du véhicule
- Informations du contrôleur automatique de vitesse de croisière
- Informations du limiteur de vitesse
- Informations du système de régulation de vitesse adaptatif (ACC)

5

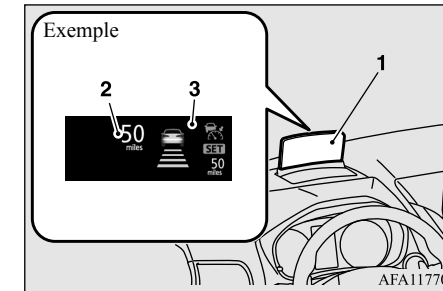

- 1- Affichage
- 2- Écran d'affichage de la vitesse
- 3- Écran d'affichage des informations

Quand un avertissement est affiché sur l'écran d'information du compteur, un avertissement s'affiche aussi sur le HUD.

## Affichage tête haute (HUD) (le cas échéant)

Exemples d'avertissements affichés:

- Avertissement de porte ouverte
- Rappel de ceinture de sécurité non bouclée
- Avertissement du système de régulation de vitesse adaptatif (ACC)
- Avertissement du système de prévention des collisions frontales (FCM)
- Avertissement de sortie de voie (LDW)

5

Reportez-vous à la section «Liste d'affichage des témoins lumineux, des témoins d'avertissement et de l'écran d'information», page 5-182.

### ⚠ AVERTISSEMENT

- **Arrêtez toujours le véhicule dans un endroit sûr avant d'utiliser le HUD. Si vous l'actionnez pendant que vous conduisez, votre attention peut se détourner de la route, ce qui pourrait provoquer un accident.**
- **Ne vaporisez pas d'eau et ne renversez pas de boissons dans le HUD. Si les interrupteurs, les fils ou les composants électriques sont mouillés, ils pourraient dysfonctionner ou provoquer un incendie du véhicule. Si vous renversez une boisson accidentellement, essuyez le plus de liquide possible et consultez immédiatement un concessionnaire agréé Mitsubishi Motors ou l'atelier de réparation de votre choix.**

### ⚠ ATTENTION

- Lors de l'ouverture ou de la fermeture de l'affichage, ne touchez pas les pièces en mouvement. Sinon vous risquez de vous coincer les mains et de vous blesser.
- Ne placez pas d'objets près du HUD. Ils pourraient empêcher l'affichage de s'ouvrir ou entraver l'opération d'ouverture et provoquer une défaillance.
- N'utilisez jamais vos mains pour ouvrir, fermer, ou régler l'angle de l'affichage. L'usage de la force sur l'affichage pourrait provoquer une défaillance.
- N'apposez aucun autocollant, aucune étiquette, etc. sur l'affichage. Ces éléments bloqueraient ou entraveraient l'opération d'ouverture ou de fermeture, ce qui provoquerait une défaillance. Ceci pourrait aussi empêcher le capteur (A) de réglage de la luminosité de l'affichage de fonctionner correctement, ce qui pourrait rendre la lecture de l'affichage difficile.

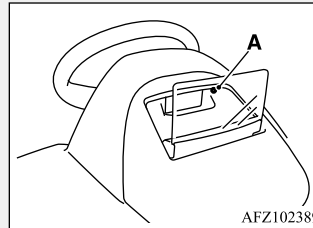

AFZ102389

### ⚠ ATTENTION

- N'appliquez pas de lumière forte sur la portion réceptrice de lumière du capteur (A). Ceci pourrait entraîner un dysfonctionnement du capteur.
- Si vous laissez tomber un objet dans l'espace de rangement de l'affichage et ne parvenez pas à le retirer, ou si l'affichage a été refermé alors qu'un objet se trouvait dans l'espace de rangement et que vous ne pouvez maintenant plus l'ouvrir, contactez un concessionnaire agréé Mitsubishi Motors ou l'atelier de réparation de votre choix pour faire vérifier le système.

### 📖 REMARQUE

- Il est possible qu'il vous soit difficile de voir l'affichage si vous portez des lunettes de soleil. Enlevez vos lunettes de soleil ou réglez la luminosité de l'affichage. Reportez-vous à la section «Réglage de la luminosité de l'affichage», page 5-212.
- Si la batterie est déconnectée ou la tension de la batterie est faible, l'affichage revient à son angle par défaut et peut être difficile à voir. Si ceci se produit, réglez l'angle de l'affichage. Reportez-vous à la section «Réglage de l'angle de l'affichage», page 5-212.



## Affichage tête haute (HUD) (le cas échéant)

### REMARQUE

- Il est possible que les conditions météorologiques rendent la lecture de l'affichage difficile (pluie, neige, rayons directs du soleil, température, etc.). Dans ce cas, réglez l'angle et la luminosité de l'affichage. Reportez-vous à la section «Réglage de l'angle de l'affichage» à la page 5-212 et à la section «Réglage de la luminosité de l'affichage» à la page 5-212.

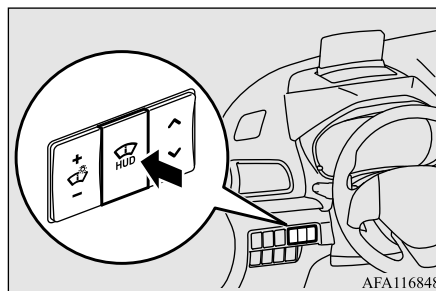

### REMARQUE

- Si le HUD a été ouvert avec le commutateur d'allumage en position «OFF» (arrêt) ou le mode de fonctionnement OFF (arrêt) sélectionné, il s'ouvre automatiquement lorsque vous amenez le commutateur d'allumage en position «ON» (marche) ou sélectionnez le mode de fonctionnement ON (marche).
- Si le HUD a été fermé avec le commutateur d'allumage en position «OFF» (arrêt) ou le mode de fonctionnement OFF (arrêt) sélectionné, il ne s'ouvre pas automatiquement lorsque vous amenez le commutateur d'allumage en position «ON» (marche) ou sélectionnez le mode de fonctionnement ON (marche).

5

## Utilisation du HUD

### REMARQUE

- Si l'affichage ne s'ouvre ou ne se ferme pas quand vous appuyez sur l'interrupteur , vérifiez qu'aucun objet à proximité de l'affichage n'entrave son mouvement. S'il n'y a pas d'obstacle mais que l'affichage ne s'ouvre ou ne se ferme toujours pas, contactez un concessionnaire agréé Mitsubishi Motors ou l'atelier de réparation de votre choix pour faire vérifier le système.

2. L'écran de démarrage apparaît, puis des informations s'affichent.

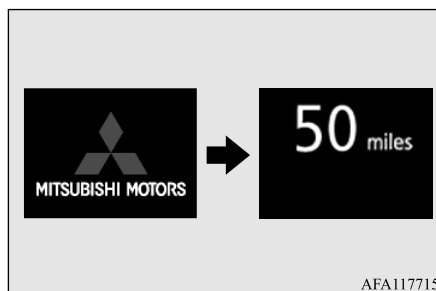

## Fermeture de l'affichage

1. Lorsque l'affichage est ouvert, appuyez sur l'interrupteur .

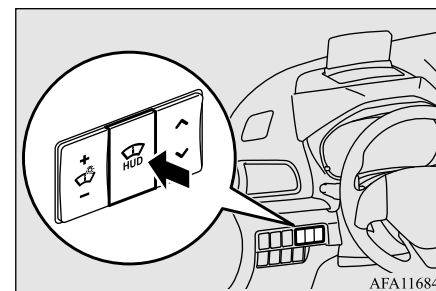

## Ouverture de l'affichage

1. Avec le commutateur d'allumage sur «ON» (marche) ou le mode de fonctionnement sur ON (marche), appuyez sur l'interrupteur  pour ouvrir l'affichage.

## Affichage tête haute (HUD) (le cas échéant)

2. L'écran de fin apparaît, puis l'affichage se referme.

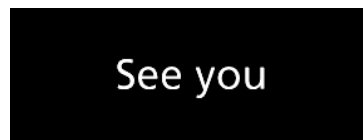

5

### REMARQUE

- Lorsque le commutateur d'allumage est amené en position «OFF» (arrêt) ou le mode de fonctionnement OFF (arrêt) est sélectionné, le HUD se ferme automatiquement.

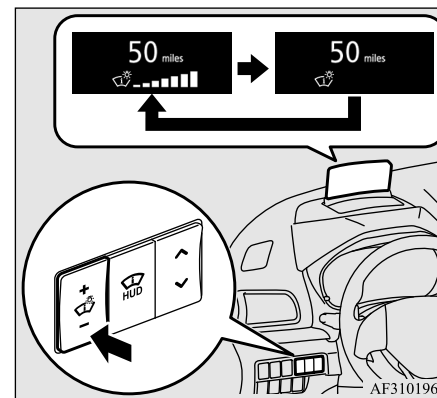
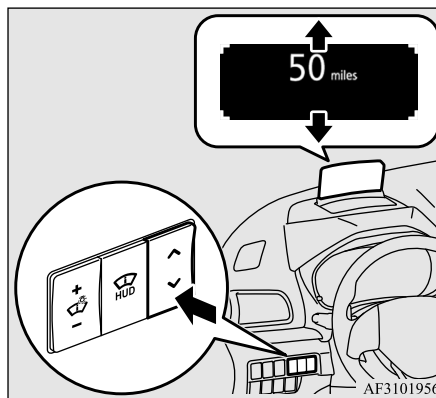

## Réglage de l'angle de l'affichage

Quand l'affichage est ouvert, appuyez sur le côté ou sur le côté de l'interrupteur pour régler l'angle de l'affichage pour relever ou abaisser l'endroit où les informations sont affichées.

## Réglage de la luminosité de l'affichage

Quand l'affichage est ouvert, appuyez sur le côté ou sur le côté de l'interrupteur pour régler la luminosité de l'affichage. La luminosité peut être réglée sur 16 niveaux différents.

## Manipulation du HUD

Un revêtement spécial a été appliqué sur l'affichage et sur la surface du miroir. Utilisez un chiffon doux à texture fine comme un chiffon de nettoyage pour lunettes.

### ATTENTION

- N'utilisez pas de produits de nettoyage ni de produits de protection contenant de la silicone ou de la cire. Si ces produits de nettoyage ou de protection sont utilisés sur l'affichage ou sur la surface du miroir, vous pourriez rayer le revêtement et l'enlever.

Levier multifonction de phares et de feux de croisement

**Levier multifonction de phares et de feux de croisement**

N00522501922

**Phares**

**REMARQUE**

- Ne laissez pas les phares, ni d'autres feux, allumés pendant une trop longue période lorsque le moteur est arrêté. La batterie va se décharger.
- Lorsqu'il pleut ou que le véhicule vient d'être lavé, l'intérieur de la lentille de phare est parfois embué. Il s'agit du même phénomène que lorsque les vitres s'embuent par temps humide et cela n'indique pas un problème. Lorsque les phares sont allumés, la chaleur produite fait disparaître la buée. Cependant, si de l'eau s'infiltrait dans le phare, faites-le vérifier par un concessionnaire agréé Mitsubishi Motors ou l'atelier de réparation de votre choix.

**Type 1**

Tournez le levier pour allumer les phares.

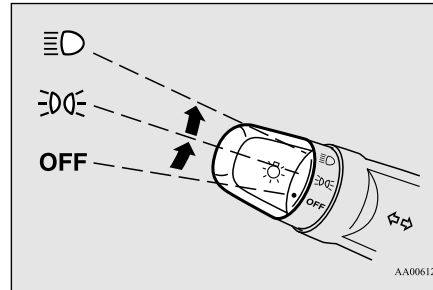

Les combinaisons actionnement du levier/illumination des feux diffèrent suivant les conditions suivantes.

[Lorsque le moteur tourne et que le frein de stationnement est desserré]

OFF (arrêt)	Feux de circulation de jour allumés
☞☞☞	Feux de circulation de jour allumés Feux arrière, feux de gabarit avant et arrière, éclairage de plaque d'immatriculation et témoins du tableau de bord allumés
☞☞☞☞	Phares et autres feux allumés

**REMARQUE**

- Une fois que les feux de circulation de jour sont allumés, ils ne s'éteignent pas tant que vous n'avez pas replacé le commutateur d'allumage en position «OFF» (arrêt) ou «ACC» (accessoire) ou réglé le mode de fonctionnement sur OFF (arrêt) ou ACC (accessoire).

**5**

[Quand le moteur est coupé ou quand il tourne, mais le frein de stationnement n'est pas desserré]

Le moteur démarre quand les feux sont éteints.

OFF (arrêt)	Tous feux éteints
☞☞☞	Feux de stationnement, feux arrière, feux de gabarit avant et arrière, éclairage de plaque d'immatriculation et témoins du tableau de bord allumés
☞☞☞☞	Phares et autres feux allumés

## Levier multifonction de phares et de feux de croisement

### Type 2

Tournez le levier pour allumer les phares.

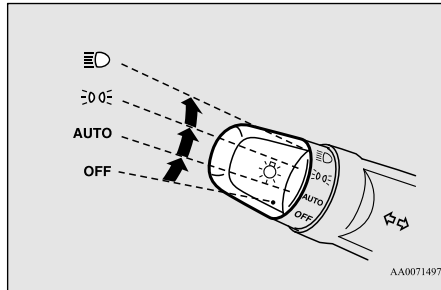

Les combinaisons actionnement du levier/illumination des feux diffèrent suivant les conditions suivantes.

[Lorsque le moteur tourne et que le frein de stationnement est desserré]

OFF (arrêt)	Feux de circulation de jour allumés
AUTO	Les feux de circulation de jour sont allumés (quand il fait clair à l'extérieur du véhicule) Les phares et autres éclairages s'allument et s'éteignent automatiquement suivant le niveau de luminosité extérieure.

☰☰☰	Feux de circulation de jour allumés Feux arrière, feux de gabarit avant et arrière, éclairage de plaque d'immatriculation et témoins du tableau de bord allumés
☰☰☰☰	Phares et autres feux allumés

### REMARQUE

- Une fois que les feux de circulation de jour sont allumés, ils ne s'éteignent pas tant que vous n'avez pas remplacé le commutateur d'allumage en position «OFF» (arrêt) ou «ACC» (accessoire) ou réglé le mode de fonctionnement sur OFF (arrêt) ou ACC (accessoire).

[Quand le moteur est coupé ou quand il tourne, mais le frein de stationnement n'est pas desserré]

Le moteur démarre quand les feux sont éteints.

OFF (arrêt)	Tous feux éteints
AUTO	Les phares et autres éclairages s'allument et s'éteignent automatiquement suivant le niveau de luminosité extérieure.

☰☰☰	Feux de stationnement, feux arrière, feux de gabarit avant et arrière, éclairage de plaque d'immatriculation et témoins du tableau de bord allumés
☰☰☰☰	Phares et autres feux allumés

### REMARQUE

- La sensibilité de la commande d'activation/désactivation automatique est réglable. Pour de plus amples informations, contactez un concessionnaire agréé Mitsubishi Motors ou l'atelier de réparation de votre choix. Votre véhicule étant équipé de l'affichage audio de liaison Smartphone, des opérations à l'écran peuvent être utilisées pour effectuer le réglage. Reportez-vous au manuel du propriétaire fourni séparément pour plus de détails.
- Ne recouvrez pas le capteur (A) de la commande d'activation/désactivation automatique en collant un autocollant ou une étiquette sur le pare-brise.

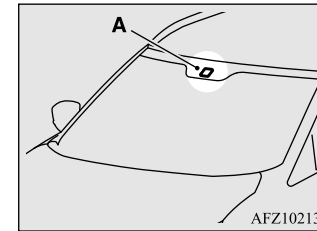



## Levier multifonction de phares et de feux de croisement

### REMARQUE

- Si les phares ne s'allument ou ne s'éteignent pas avec l'interrupteur en position «AUTO», actionnez-le manuellement. Faites vérifier le système par un concessionnaire agréé Mitsubishi Motors ou un atelier de réparation de votre choix.

### Fonction de désactivation automatique des feux (phares et autres éclairages)

N00532601652



- Si ce qui suit est effectué avec le levier multifonction de phares et de feux de croisement en position «» ou «», les feux s'éteignent automatiquement.

[Sauf pour les véhicules équipés de la clé F.A.S.T.]

Le commutateur d'allumage se trouve en position «OFF» (arrêt) ou «ACC» (accessoire) ou la clé a été retirée du commutateur d'allumage et la porte du conducteur est ouverte.

[Pour les véhicules équipés de la clé F.A.S.T.]

Vous faites passer le mode de fonctionnement sur OFF (arrêt) ou ACC (accessoires) et la porte du conducteur est ouverte.

- Si ce qui suit est effectué avec le levier multifonction de phares et de feux de croisement en position «» ou «», les feux s'éteignent automatiquement au bout de 3 minutes environ.

[Sauf pour les véhicules équipés de la clé F.A.S.T.]

Le commutateur d'allumage se trouve en position «OFF» (arrêt) ou «ACC» (accessoire) ou la clé a été retirée du commutateur d'allumage et la porte du conducteur est fermée.



[Pour les véhicules équipés de la clé F.A.S.T.]

Vous faites passer le mode de fonctionnement de OFF (arrêt) à ACC (accessoire) et la porte du conducteur n'est pas ouverte.

### REMARQUE

- La fonction de désactivation automatique des feux peut être désactivée.  
Pour plus de détails, contactez un concessionnaire agréé Mitsubishi Motors.  
Pour les véhicules équipés de l'affichage audio de liaison Smartphone, vous pouvez effectuer des réglages à l'aide d'opérations à l'écran. Pour plus de détails, veuillez vous reporter au manuel du propriétaire fourni séparément.

### Lorsque vous souhaitez laisser les phares allumés:

Si vous placez à nouveau le levier multifonction de phares et de feux de croisement en position «» ou «» après avoir arrêté le moteur, la fonction de désactivation automatique des feux après 3 minutes environ décrite ci-dessus ne fonctionne pas. Les feux (de stationnement, arrière et l'éclairage de plaque d'immatriculation) restent allumés et ne s'éteignent pas automatiquement.

5

### Témoin d'avertissement de phare à DEL (le cas échéant)

N00584500044

Ce témoin d'avertissement s'allume quand il y a une anomalie au niveau des phares à DEL.

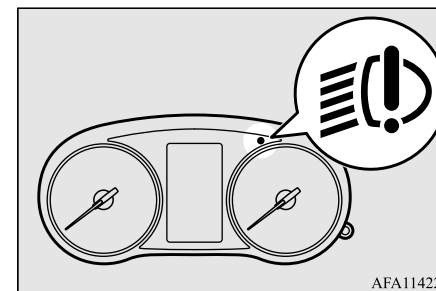

AFA114222

## Levier multifonction de phares et de feux de croisement

### REMARQUE

- Si le témoin d'avertissement s'allume, il est possible qu'il y ait une anomalie au niveau de l'unité. Contactez un concessionnaire agréé Mitsubishi Motors ou l'atelier de réparation de votre choix pour faire vérifier le système.

5

### Avertisseur de phares allumés

N00549801252

[Si une clé est utilisée pour démarrer le moteur]

Si la porte côté conducteur est ouverte alors que la clé est en position «OFF» (verrouillage) ou «ACC» (accessoire), ou retirée du commutateur d'allumage alors que les phares sont allumés, un avertisseur sonore se fait entendre pour vous rappeler de les éteindre.

[Si une clé F.A.S.T. est utilisée pour démarrer le moteur]

Si la porte côté conducteur est ouverte alors que le mode de fonctionnement sélectionné est OFF (arrêt) ou ACC (accessoire), ou si vous sélectionnez le mode de fonctionnement OFF (arrêt) alors que les phares sont allumés, l'avertisseur sonore retentit pour vous rappeler de les éteindre.

Dans les deux cas, les feux vont s'éteindre automatiquement, et l'avertisseur sonore va

s'arrêter. Vous pouvez également tourner l'interrupteur d'éclairage en position «OFF» (arrêt) pour arrêter l'avertisseur sonore.

### Inverseur (changement feux de route/feux de croisement)

N00549901178

Pour passer des feux de route aux feux de croisement et vice versa, tirez le levier des clignotants vers la position (1). Passez en feux de croisement par courtoisie pour les automobilistes circulant en sens inverse ou lorsqu'il y a d'autres véhicules devant vous. Un témoin bleu s'allume dans le groupe d'instruments lorsque les phares éclairent à la position de feux de route.

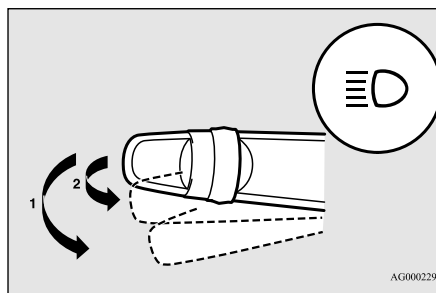

### Appel de phares

N00550001225

Vous pouvez faire un appel de phares en tirant le levier légèrement vers vous (2). Les phares se remettent à fonctionner normalement dès que vous relâchez le levier. Lorsque les phares sont en position de feux de route, le témoin correspondant s'allume en bleu sur le tableau de bord.

### REMARQUE

- Vous pouvez faire un appel de phares en tirant le levier vers vous, même si le commutateur d'éclairage est en position «OFF» (arrêt).
- Si vous éteignez les feux alors que les phares sont en position de feux de route, les phares reviendront automatiquement en position de feux de croisement.

### Système de feux de route automatique (AHB) (le cas échéant)

N00591300060

Le système de feux de route automatique (AHB) allume ou éteint les feux de route automatiquement en fonction des conditions d'éclairage alentour. Le capteur (A) détecte les lumières, comme les feux d'un véhicule venant en sens inverse, d'un véhicule qui vous précède ou la lumière de lampadaires.

## Levier multifonction de phares et de feux de croisement

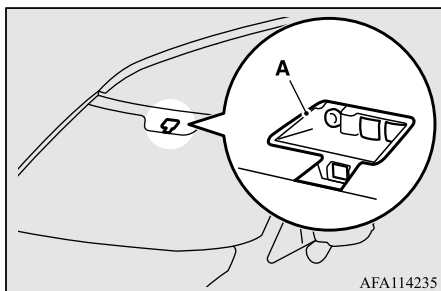

AFA114235

### ⚠ AVERTISSEMENT

- Ne vous fiez pas uniquement au système AHB. Observez toujours la circulation alentour et les conditions d'éclairage. Si nécessaire, allumez ou éteignez manuellement les feux de route. Reportez-vous à la section «Inverseur (changement feux de route/feux de croisement)», page 5-216.

### Utilisation du système AHB

N00593600054

1. Faites tourner l'interrupteur des phares sur «» ou sur «AUTO» quand le moteur tourne.

### 📖 REMARQUE

- Si les phares sont allumés quand l'interrupteur des phares est sur «AUTO», le système AHB fonctionne.

2. Appuyez sur l'interrupteur AHB.

Le système AHB est activé et le témoin est allumé.

Si vous appuyez de nouveau sur l'interrupteur du système AHB, le système AHB se désactive et le témoin du système AHB s'éteint.

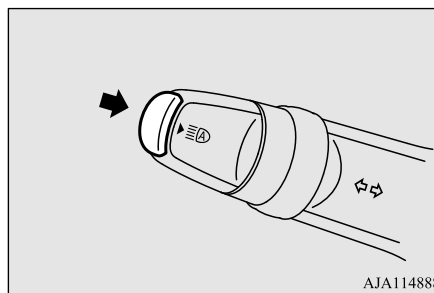

AJA114888

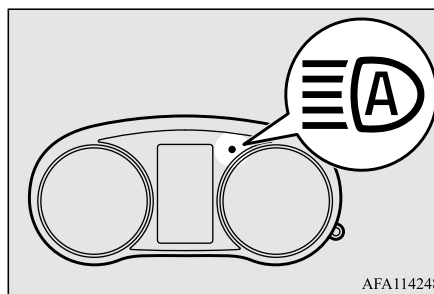

AFA114248

### 📖 REMARQUE

- Vous pouvez allumer les phares (feux de route/de croisement) manuellement en actionnant le levier même si le système AHB est en marche. Reportez-vous à la section «Inverseur (changement feux de route/feux de croisement)», page 5-216. Si vous actionnez le levier manuellement, le témoin du système AHB s'éteint et le système AHB se désactive. Reportez-vous à la section «Changement manuel», page 5-217.
- Le système AHB ne se désactive pas si vous ne tirez le levier que légèrement (appels de phares).

5

### ■ Changement manuel

#### Passage aux feux de croisement

1. Tirez le levier des clignotants vers vous.
2. Le témoin du système AHB s'éteint.
3. Si vous appuyez de nouveau sur l'interrupteur du système AHB, le système AHB s'active.

#### Passage aux feux de route

1. Tirez le levier des clignotants vers vous.
2. Le témoin du système AHB s'éteint et le témoin de feux de route s'allume.

Fonctions et commandes 5-217

## Levier multifonction de phares et de feux de croisement

3. Si vous appuyez de nouveau sur l'interrupteur du système AHB, le système AHB s'active.

### Conditions de changement automatique

N00593700055

5

Les feux de route s'allument quand toutes les conditions suivantes sont réunies:

- La vitesse de votre véhicule dépasse environ 53 km/h (33 mi/h).
- Il fait sombre devant votre véhicule.
- Aucun véhicule ne vous précède ou ne vient en sens inverse, ou aucun de leurs feux extérieurs ne sont allumés.

Les feux de croisement s'allument quand une des conditions suivantes se produit:

- La vitesse de votre véhicule ne dépasse pas environ 45 km/h (28 mi/h).
- Il fait clair devant votre véhicule.
- La lumière extérieure d'un véhicule qui vous précède ou venant en sens inverse est allumée.

#### REMARQUE

- Il est possible que les phares ne passent pas des feux de route aux feux de croisement dans les circonstances suivantes.

#### REMARQUE

- Le véhicule qui vous précède ou venant en sens inverse est caché par un objet comme dans des virages continus, un terre-plein/îlot central élevé, des panneaux de circulation, des arbres sur le bas-côté.
- Votre véhicule croise un véhicule en sens inverse soudainement dans un virage avec mauvaise visibilité.
- Un autre véhicule croise votre véhicule devant vous.
- Les phares peuvent rester en feux de croisement (ou passer des feux de route aux feux de croisement) quand un objet réfléchissant (un lampadaire, un panneau de circulation, un tableau d'affichage ou une enseigne par exemple) réfléchit la lumière.
- N'importe lequel des facteurs suivants peut influencer le moment de changement du faisceau des phares:
  - Le degré de luminosité des feux extérieurs du véhicule qui vous précède ou venant en sens inverse.
  - Le mouvement ou la direction d'un véhicule qui vous précède ou venant en sens inverse.
  - Seul le feu droit ou gauche du véhicule qui vous précède ou venant en sens inverse est allumé.
  - Le véhicule qui vous précède ou venant en sens inverse est une moto.
  - Conditions de route (pente, virages et surface de la route).

#### REMARQUE

- Le nombre d'occupants et la charge de bagages.
- Le système AHB reconnaît les conditions ambiantes en détectant la source lumineuse devant votre véhicule. Il est donc possible que vous pensiez que quelque chose ne va pas tout à fait bien quand les phares s'allument automatiquement.
- Le système peut ne pas détecter un véhicule léger tel qu'une bicyclette.
- Le système peut ne pas détecter la luminosité ambiante avec grande précision. Ceci provoque l'éblouissement des autres conducteurs par les feux de route ou alors, les feux de croisement sont conservés. Dans de tels cas, actionnez les phares manuellement.
  - Par mauvais temps (fortes pluies, brouillard, neige, tempête de sable).
  - Le pare-brise est sale ou embué.
  - Le pare-brise est fissuré ou cassé.
  - La capteur est déformé ou sale.
- Une lumière, similaire à celle de phares ou de feux arrière, brille autour de votre véhicule.
- Un véhicule qui vous précède ou venant en sens inverse est conduit sans phares, ses feux extérieurs sont sales ou décolorés, ou la direction du faisceau des phares est mal ajustée.
- La luminosité devient faible ou forte soudainement et en continu autour de votre véhicule.



## Levier multifonction de phares et de feux de croisement

### REMARQUE

- Votre véhicule est conduit sur des surfaces inégales.
- Votre véhicule est conduit sur une route sinueuse.
- Un objet réfléchissant tel qu'un tableau d'affichage ou un miroir réfléchit une lumière devant votre véhicule.
- Quand la luminosité des feux du véhicule qui vous précède ou des phares du véhicule venant en sens inverse est absorbée par d'autres lumières.
- L'arrière du véhicule qui vous précède (comme un camion) réfléchit une lumière forte.
- Les phares de votre véhicule sont cassés ou sales.
- Votre véhicule est incliné à cause d'un pneu crevé ou d'un remorquage.
- L'affichage d'avertissement apparaît. (Reportez-vous à la section «Avertissement de problème du système», page 5-219.)
- Suivez les précautions ci-dessous pour préserver de bonnes conditions d'utilisation:
  - N'essayez pas de démonter le capteur.
  - N'apposez pas d'autocollant ni d'étiquette sur le pare-brise près du capteur.
  - Évitez les surcharges.
  - Ne modifiez pas votre véhicule.
  - Quand vous remplacez le pare-brise, utilisez les pièces d'origine Mitsubishi Motors.

### Réglage de la sensibilité du capteur

La sensibilité du capteur peut être provisoirement diminuée des manières suivantes.

1. Garez votre véhicule dans un endroit sûr et tournez le commutateur d'allumage sur «OFF» (arrêt) ou sélectionnez le mode de fonctionnement OFF (arrêt).
2. Appuyez sur l'interrupteur du système AHB plus de 15 fois en l'espace de 5 secondes après avoir sélectionné le mode de fonctionnement ON (marche).

### Avertissement de problème système

N00593800056

Si un problème se produit avec le système, l'affichage d'avertissement suivant apparaît pour indiquer le type de problème.

#### ■ Désactivation du système AHB en raison d'une défaillance

En cas de détection d'une défaillance dans le système, l'affichage d'avertissement suivant apparaît et le système AHB se désactive automatiquement.

Si l'affichage d'avertissement reste présent même après avoir tourné le commutateur d'allumage sur «OFF» (arrêt) ou avoir sélectionné le mode de fonctionnement OFF

(arrêt) puis ON (marche) de nouveau, veuillez contacter un concessionnaire agréé Mitsubishi Motors.

[En cas de défaillance du système AHB]



5

[En cas de défaillance du capteur]



### REMARQUE

- Si le capteur ou ses alentours deviennent extrêmement chauds quand vous stationnez le véhicule en plein soleil, il est possible que le message «AHB SERVICE REQUIRED» (entretien AHB nécessaire) s'affiche. Si le message reste affiché même si la température du capteur ou de ses alentours est retombée dans la plage adéquate, veuillez contacter un concessionnaire agréé Mitsubishi Motors.

## Levier multifonction de phares et de feux de croisement

### ■ Le capteur est trop chaud ou trop froid

Si le système devient provisoirement indisponible à cause d'une température élevée ou basse du capteur, l'affichage d'avertissement suivant apparaît.

**5**

Dès que la température revient dans la plage normale, le système se remet automatiquement à fonctionner.

Si l'affichage d'avertissement ne disparaît pas après avoir attendu un certain temps, il est possible que le système AHB soit défaillant. Contactez un concessionnaire agréé Mitsubishi Motors pour faire inspecter le système.



### ■ Le pare-brise est sale

Si le système AHB estime que ses performances se sont dégradées, l'affichage d'avertissement apparaît.

Cela peut se produire dans les cas suivants:

- Des corps étrangers, tels que de la saleté, de la neige ou de la glace, collent sur la partie du pare-brise comportant le capteur.
- Conditions météorologiques défavorables (pluie, neige, tempêtes de sable, etc.).
- Le véhicule qui vous précède ou un véhicule venant en sens inverse projette de l'eau, de la neige ou de la saleté.

Quand le fonctionnement du capteur est rétabli, le système AHB redevient opérationnel.

Si l'affichage d'avertissement ne disparaît pas après avoir attendu un certain temps, il est possible que le capteur soit défaillant. Contactez un concessionnaire agréé Mitsubishi Motors pour faire inspecter le capteur.





## Éclairage d'accueil

N00563201263

Cette fonction permet l'allumage des feux de stationnement et des feux de gabarit avant pendant 30 secondes environ après avoir appuyé sur le bouton UNLOCK (déverrouillage) de la clé alors que le levier multifonction de phares et de feux de croisement est sur la position «OFF» (arrêt) ou «AUTO» (véhicules équipés de la commande automatique d'éclairage). La fonction d'éclairage d'accueil fonctionne uniquement s'il fait sombre à l'extérieur du véhicule.

### REMARQUE

- Effectuez l'une des opérations suivantes pour annuler la fonction d'éclairage d'accueil pendant qu'elle est active.
  - Appuyez sur le bouton LOCK (verrouillage) de la clé.
  - Tournez le levier multifonction de phares et de feux de croisement sur la position «» ou «».
  - Tournez le commutateur d'allumage en position «ON» (marche) ou sélectionnez le mode de fonctionnement de ON (marche).
- Vous pouvez modifier les fonctions comme suit:
  - Les phares peuvent être réglés de sorte qu'ils s'allument en mode de feux de croisement.

## Levier multifonction de phares et de feux de croisement

**REMARQUE**

• La fonction d'éclairage d'accueil peut être désactivée.

Pour plus de détails, veuillez prendre contact avec un concessionnaire agréé Mitsubishi Motors.

Sur les véhicules équipés de l'affichage audio de liaison Smartphone, des opérations à l'écran peuvent être utilisées pour effectuer le réglage.

Reportez-vous au manuel du propriétaire fourni séparément pour plus de détails.

**Éclairage après l'arrêt**

N00547301194

Cette fonction allume les feux de croisement pendant environ 30 secondes après avoir tourné le commutateur d'allumage en position «OFF» (arrêt) ou après avoir réglé le mode de fonctionnement sur OFF (arrêt).

1. Tournez le levier multifonction de phares et de feux de croisement en position «OFF» (arrêt) ou «AUTO» (véhicules équipés de la commande automatique d'éclairage).
2. Tournez le commutateur d'allumage en position «OFF» (arrêt) ou réglez le mode de fonctionnement sur OFF (arrêt). De même, si vous avez utilisé une clé pour démarrer le moteur, enlevez la clé du commutateur d'allumage.

3. Tirez le levier des clignotants vers vous dans les 60 secondes après avoir tourné le commutateur d'allumage en position «OFF» (arrêt) ou réglez le mode de fonctionnement sur OFF (arrêt).

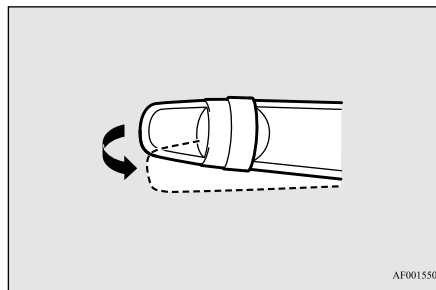



AF0015506

4. Les feux de croisement s'allument pendant environ 30 secondes. Une fois les feux de croisement éteints, il est possible de les rallumer pendant 30 secondes supplémentaires en tirant le levier des clignotants vers soi. Cette manœuvre doit toutefois être effectuée dans les 60 secondes après avoir tourné le commutateur d'allumage en position «OFF» (arrêt) ou après avoir réglé le mode de fonctionnement sur OFF (arrêt). Pour rallumer les phares au-delà de 60 secondes après avoir tourné le commutateur d'allumage en position «OFF» (arrêt) ou réglez le mode de fonctionnement sur OFF (arrêt), recommencez le procédé depuis l'étape 1.

**REMARQUE**

• Effectuez l'une des opérations suivantes pour annuler la fonction d'éclairage après l'arrêt pendant qu'elle est active.

- Tirez le levier des clignotants vers vous.
- Placez le levier multifonction de phares et de feux de croisement en position «» ou «» ou réglez le mode de fonctionnement sur ON (marche).

• Tournez le commutateur d'allumage en position «ON» (marche) ou sélectionnez le mode de fonctionnement de ON (marche).

• Vous pouvez modifier les fonctions comme suit:

- La durée pendant laquelle les phares restent allumés peut être modifiée.
- La fonction d'éclairage après l'arrêt peut être désactivée.

Pour plus de détails, veuillez prendre contact avec un concessionnaire agréé Mitsubishi Motors.

Sur les véhicules équipés de l'affichage audio de liaison Smartphone, des opérations à l'écran peuvent être utilisées pour effectuer le réglage.

Reportez-vous au manuel du propriétaire fourni séparément pour plus de détails.

## Interrupteur de mise à niveau des phares (le cas échéant)

### Interrupteur de mise à niveau des phares (le cas échéant)

N00537101131

5

L'angle du faisceau des phares (la direction vers laquelle le phare est orienté) change selon le nombre de passagers et la charge du véhicule. Abaissez l'angle du faisceau des phares si celui-ci est trop haut à cause du nombre de passagers et/ou de la charge du véhicule, pour faire en sorte que l'éclat des phares n'éblouisse pas les conducteurs des autres véhicules. Placez d'abord l'interrupteur d'éclairage sur la position « $\text{D}$ », puis tournez le bouton de l'interrupteur de mise à niveau des phares pour abaisser le faisceau des phares. Plus le chiffre est élevé sur le bouton de l'interrupteur de mise à niveau des phares, plus le faisceau des phares sera orienté vers le bas.

Placez l'interrupteur à la position adéquate de sorte que le faisceau des phares soit à niveau avec la route.

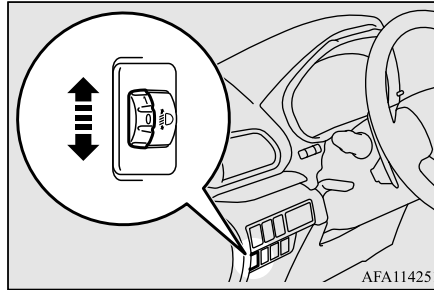

### ⚠ AVERTISSEMENT

- Pour éviter tout risque de distraction, effectuez toujours les réglages de phares avant de prendre la route.

### 📖 REMARQUE

- Démarrez le réglage lorsque le bouton est en position «0» (quand le faisceau est à son niveau le plus élevé).
- Conservez le bouton sur la position «0» sauf lorsque le bouton est utilisé pour rabaisser l'angle du faisceau de phares.
- Ramenez toujours le bouton en position «0» lorsque la charge a été enlevée et lorsque les personnes ont quitté le véhicule.

### Levier des clignotants

N00522601604

Pour changer de voie ou amorcer un tournant, maintenez le levier en position de «changement de voie» (1). Le levier revient à la position neutre dès que vous le lâchez. Pour signaler les changements de direction ordinaires, utilisez la position (2). Le levier revient à la position neutre dès que vous avez terminé votre virage. Dans certains cas, le levier peut ne pas revenir à la position neutre. Cela se produit habituellement lorsque le volant de direction n'est que légèrement tourné. Vous pouvez alors neutraliser le levier manuellement.

De même, si vous placez légèrement le levier à la position (1) puis vous le relâchez, les clignotants et le témoin indicateur du groupe d'instruments clignent trois fois.

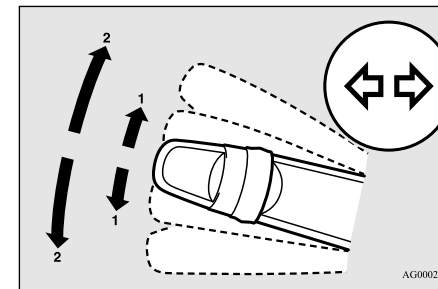

**REMARQUE**

- Un témoin clignote sur le tableau de bord pour indiquer que les clignotants avant et arrière fonctionnent correctement.  
Si ce témoin se met à clignoter plus vite que d'habitude, vérifiez qu'aucune ampoule de clignotant n'est grillée ou qu'il n'y a pas de branchement défectueux.  
Si le témoin du tableau de bord ne s'allume pas lorsque vous déplacez le levier, vérifiez qu'aucun fusible ou qu'aucune ampoule n'est grillé(e) dans le tableau de bord.  
Faites inspecter le système par un concessionnaire agréé Mitsubishi Motors ou un réparateur de votre choix.
  - Vous pouvez modifier les fonctions comme suit:
    - Désactivez la fonction «3 clignotements» du clignotant pour les changements de voie.
    - Réglez l'intervalle de temps requis pour actionner le levier pour la fonction «3 clignotements».
- Pour plus de détails, contactez un concessionnaire agréé Mitsubishi Motors.  
Pour les véhicules équipés de l'affichage audio de liaison Smartphone, vous pouvez effectuer des réglages à l'aide d'opérations à l'écran. Pour plus de détails, veuillez vous reporter au manuel du propriétaire fourni séparément.

**REMARQUE**

- Il est possible de changer la tonalité d'un signal sonore lorsque les témoins des clignotants clignotent.  
Reportez-vous à la section «Modification de l'avertissement sonore des clignotants», page 5-180.

**Interrupteur des feux de détresse**

N00522701344

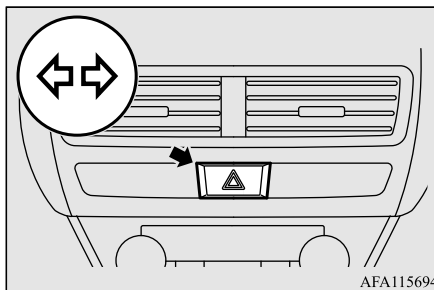

AFA115694

Si vous appuyez sur l'interrupteur des feux de détresse, les clignotants avant et arrière se mettent à clignoter; il en est de même pour les feux de détresse. Il s'agit d'un système de signalisation d'urgence, et celui-ci ne doit pas être utilisé quand le véhicule est en mouvement, sauf en cas d'urgence.  
Si vous devez quitter le véhicule, les clignotants continuent à fonctionner une fois la clé

**Interrupteur des feux de détresse**

retirée du commutateur d'allumage ou le mode de fonctionnement réglé sur OFF (arrêt).

**REMARQUE**

- Si les feux de détresse sont utilisés pendant plusieurs heures, la batterie s'épuise. Ceci pourrait rendre le démarrage de votre véhicule difficile, voire impossible.

**5****Interrupteur du mode ÉCO**

N00579300057

Le mode ECO est un système d'assistance à l'écoconduite qui contrôle automatiquement le moteur et le système de climatisation afin d'améliorer la consommation en carburant.

Pour commencer à utiliser le mode ÉCO, appuyez sur l'interrupteur du mode ÉCO lorsque le commutateur d'allumage ou le mode de fonctionnement est réglé sur ON (marche).

Appuyez à nouveau sur l'interrupteur pour annuler le mode ÉCO.

Le témoin du mode ÉCO est allumé pour indiquer que ce mode est actif.

## Interrupteur de phare antibrouillard avant

5



### REMARQUE

- Étant donné que le fonctionnement de la climatisation est commandé alors que le mode ÉCO fonctionne, il se peut que vous ayez l'impression que l'efficacité du système de climatisation soit faible.
- Vous pouvez sélectionner le fonctionnement normal du climatiseur, même si le mode ÉCO est actif.  
Pour plus de détails, veuillez prendre contact avec votre concessionnaire agréé Mitsubishi Motors.

## Interrupteur de phare anti-brouillard avant

N00522801488

Les phares antibrouillard avant ne s'allument que lorsque les phares sont allumés en mode de feux de croisement.

Tournez le bouton vers la position «ON» (marche) pour allumer les phares antibrouillard avant ainsi que le témoin du groupe d'instruments. Pour les éteindre, tournez le bouton vers la position «OFF» (arrêt). Le bouton revient à la position neutre dès que vous le lâchez.

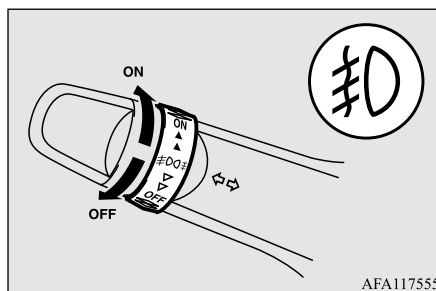

### REMARQUE

- Lorsque vous passez en feux de route, les phares antibrouillard avant s'éteignent; ils s'allument à nouveau lorsque vous repassez en feux de croisement.

### REMARQUE

- Lorsque vous tournez le commutateur des phares en position «OFF» (arrêt) ou «D005» lorsque les phares antibrouillard sont allumés, ceux-ci s'éteignent automatiquement. Vous pouvez les rallumer en mettant à nouveau le levier multifonction de phares et de feux de croisement sur la position «D00» et en tournant le bouton vers la position «ON» (marche).
- N'allumez vos phares antibrouillard qu'en cas de brouillard, sous peine de risquer d'éblouir les automobilistes venant en sens inverse.

## Interrupteur d'essuie-glace et de lave-glace

N00523001780

### ATTENTION

- Si le lave-glace est utilisé par temps froid, le liquide de lave-glace projeté sur le pare-brise risque de geler, ce qui peut gêner la visibilité. Réchauffer la vitre à l'aide du dégivreur avant d'utiliser le lave-glace.

## Interrupteur d'essuie-glace et de lave-glace

### Essuie-glaces de pare-brise

#### REMARQUE

- Afin d'assurer une bonne visibilité vers l'arrière, l'essuie-glace de lunette arrière effectue quelques balayages à vitesse normale quand le levier sélecteur est mis en position «R» (marche arrière) et que les essuie-glaces du pare-brise fonctionnent. Reportez-vous à la section «Essuie-glace et lave-glace de lunette arrière», page 5-229.

### Sauf pour les véhicules équipés d'un capteur de pluie

Vous pouvez vous servir des essuie-glaces et du lave-glace du pare-brise lorsque le commutateur d'allumage ou le mode de fonctionnement est en position ON (marche) ou ACC (accessoire).

Si les balais d'essuie-glace sont gelés sur le pare-brise, ne les faites pas fonctionner avant que la glace n'ait fondu et qu'ils puissent bouger, car cela pourrait endommager le moteur d'essuie-glace.

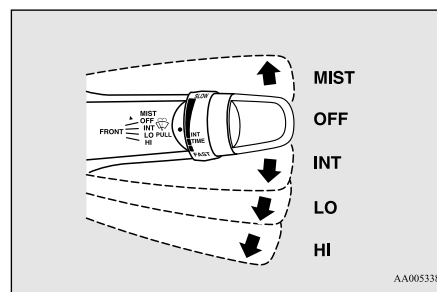

- MIST- Fonction brume  
Les essuie-glaces effectuent un seul balayage.
- OFF Arrêt
- (arrêt)-
- INT- Intermittent (Fonctionnement selon la vitesse)
- LO- Lent
- HI- Rapide

#### Réglage de l'intervalle de fonctionnement intermittent

En mettant le levier en position «INT» (fonctionnement intermittent selon la vitesse), vous pouvez régler l'intervalle de fonctionnement en tournant le bouton (A).

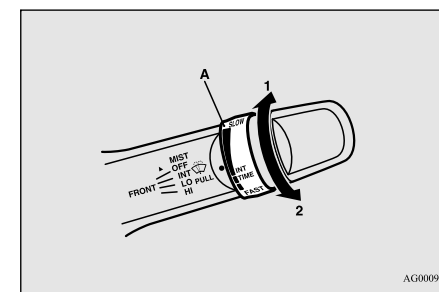

- 1- Rapide
- 2- Lent

5

#### REMARQUE

- Vous pouvez désactiver le fonctionnement des essuie-glaces du pare-brise selon la vitesse. Pour de plus amples informations, contactez un concessionnaire agréé Mitsubishi Motors ou l'atelier de réparation de votre choix. Sur les véhicules équipés de l'affichage audio de liaison Smartphone, des opérations à l'écran peuvent être utilisées pour effectuer le réglage. Reportez-vous au manuel du propriétaire fourni séparément pour plus de détails.

#### Fonction brume

La fonction brume n'est disponible que lorsque le commutateur d'allumage ou le

## Interrupteur d'essuie-glace et de lave-glace

mode de fonctionnement est en position ON (marche) ou ACC (accessoire).

Les essuie-glaces effectuent un seul balayage si vous placez le levier d'essuie-glace en position «MIST» (brume) puis le relâchez. Cette fonction est utile en cas de bruine, etc. Les essuie-glaces continuent de fonctionner tant que le levier est maintenu en position «MIST» (brume).

5

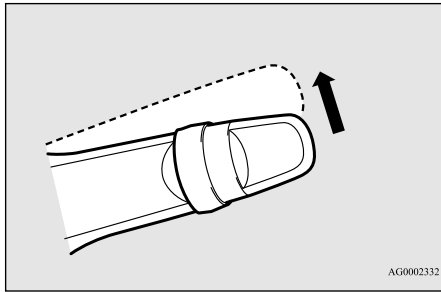

pas fonctionner avant que la glace n'ait fondu et qu'ils puissent bouger, car vous risqueriez d'endommager le moteur d'essuie-glace.

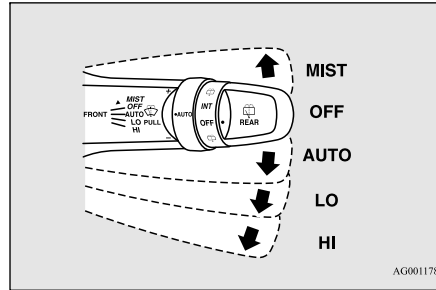

MIST- Fonction brume  
Les essuie-glaces effectuent un seul balayage.

OFF Arrêt  
(arrêt)-

AUTO- Commande automatique d'essuie-glace  
Capteur de pluie  
Les essuie-glaces s'activent automatiquement selon le degré d'humidité sur le pare-brise.

LO- Lent  
HI- Rapide

## Capteur de pluie

N'est disponible que quand le commutateur d'allumage ou le mode de fonctionnement est en position ON (marche).

Si le levier est placé en position «AUTO», le capteur de pluie (A) détecte la quantité de pluie (ou de neige, d'une autre source d'humidité, de poussière, etc.) et active les essuie-glaces automatiquement.

Maintenez le levier en position «OFF» (arrêt) si le pare-brise est sale ou si le temps est sec. Si vous utilisez les essuie-glaces dans ces conditions, ils peuvent rayer le pare-brise et s'endommager.

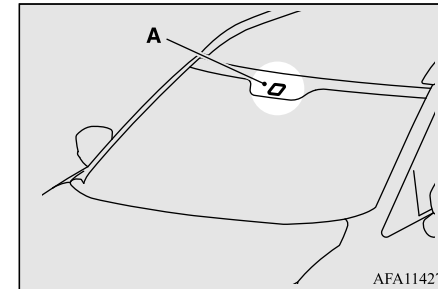

## Véhicule équipé d'un capteur de pluie

Vous pouvez vous servir des essuie-glaces du pare-brise lorsque le commutateur d'allumage ou le mode de fonctionnement est en position ON (marche) ou ACC (accessoire). Si les balais d'essuie-glace du pare-brise ou de la lunette arrière sont gelés, ne les faites



## Interrupteur d'essuie-glace et de lave-glace

**ATTENTION**

- Avec le commutateur d'allumage ou le mode de fonctionnement en position ON (marche) et le levier en position «AUTO», les essuie-glaces peuvent s'activer automatiquement dans les situations décrites ci-dessous.
- Quand vous nettoyez la surface extérieure du pare-brise, si vous touchez le capteur de pluie.
- Quand vous nettoyez la surface extérieure du pare-brise, si vous essuyez le capteur de pluie avec un chiffon.
- Quand vous utilisez une station de lavage automatique.
- Quand un choc physique est appliqué au pare-brise ou au capteur de pluie.

Si vos mains venaient à se coincer, vous pourriez vous blesser ou les essuie-glaces pourraient mal fonctionner. Veillez à tourner le commutateur d'allumage en position «OFF» (arrêt) ou à sélectionner le mode de fonctionnement OFF (arrêt), ou à déplacer le levier en position «OFF» (arrêt) pour désactiver le capteur de pluie.

**REMARQUE**

- Pour protéger les parties caoutchoutées des essuie-glaces, ce fonctionnement n'a pas lieu même si vous placez le levier des essuie-glaces en position «AUTO» quand le véhicule est à l'arrêt et la température ambiante est inférieure ou égale à environ 0 °C (32 °F).
- Ne recouvrez pas le capteur en plaçant un autocollant ou une étiquette sur le pare-brise. N'appliquez non plus aucun revêtement hydrophobe sur le pare-brise. Ceci empêcherait le capteur de pluie de détecter la quantité de pluie présente, et les essuie-glaces pourraient s'arrêter de fonctionner normalement.
- Dans les cas suivants, le capteur de pluie pourrait être défectueux. Faites vérifier le véhicule par un concessionnaire agréé Mitsubishi Motors ou un atelier de réparation de votre choix.
  - Quand les essuie-glaces fonctionnent à intervalles constants alors que la quantité de pluie a changé.
  - Quand les essuie-glaces ne fonctionnent pas alors qu'il pleut.

**REMARQUE**

- Il est possible que les essuie-glaces se mettent en marche automatiquement lorsque des éléments comme des insectes ou des corps étrangers sont collés sur le pare-brise au dessus du capteur de pluie ou quand le pare-brise est gelé. Des objets collés au pare-brise arrêtent les essuie-glaces quand ceux-ci ne parviennent pas à les enlever. Pour actionner à nouveau les essuie-glaces, déplacez le levier en position «LO» (basse) ou «HI» (élevée).  
Les essuie-glaces peuvent également se mettre en marche automatiquement sous l'action d'un ensoleillement important ou d'ondes électromagnétiques. Pour arrêter les essuie-glaces, déplacez le levier à la position «OFF» (arrêt).
- Contactez un concessionnaire agréé Mitsubishi Motors ou l'atelier de réparation de votre choix pour remplacer la vitre du pare-brise.

**Réglage de la sensibilité du capteur de pluie**

En plaçant le levier en position «AUTO», il est possible de régler la sensibilité du capteur de pluie en tournant le bouton (B).

## Interrupteur d'essuie-glace et de lave-glace

5

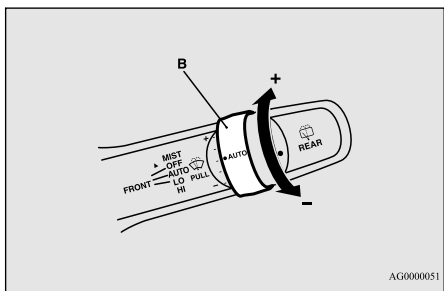

«+»- Sensibilité plus élevée à la pluie  
«-»- Sensibilité moins élevée à la pluie

### REMARQUE

- Le fonctionnement automatique des essuie-glaces (sensible à la pluie) peut être changé à un fonctionnement intermittent, sensible ou pas à la vitesse du véhicule. Pour de plus amples informations, contactez un concessionnaire agréé Mitsubishi Motors ou l'atelier de réparation de votre choix. Sur les véhicules équipés de l'affichage audio de liaison Smartphone, des opérations à l'écran peuvent être utilisées pour effectuer le réglage. Reportez-vous au manuel du propriétaire fourni séparément pour plus de détails.

### Fonction brume

Déplacez le levier dans le sens de la flèche et relâchez-le pour faire fonctionner les essuie-glaces une fois.

Utilisez cette fonction lorsque vous conduisez dans de la brume ou du crachin.

Les essuie-glaces fonctionnent une fois si vous placez le levier en position «MIST» (brume), puis le relâchez quand le commutateur d'allumage ou le mode de fonctionnement est en position ON (marche) ou ACC (accessoire). Les essuie-glaces continuent à fonctionner tant que le levier est maintenu en position «MIST» (brume).

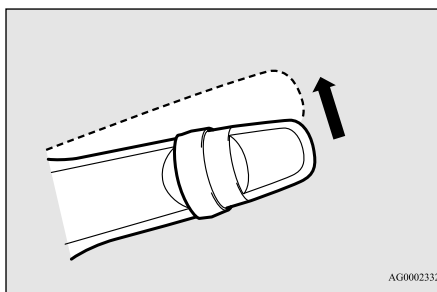

Les essuie-glaces fonctionnent une fois si vous déplacez le levier en position «AUTO» et vous tournez le bouton (C) dans le sens «+» quand le commutateur d'allumage ou le mode de fonctionnement est en position ON (marche).

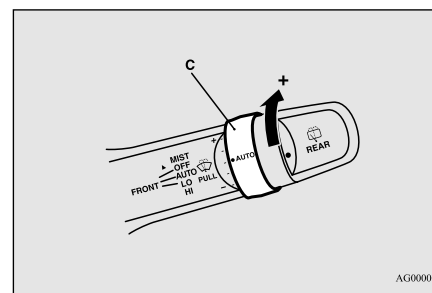

### Lave-glace de pare-brise

N00504601413

Vous pouvez vous servir du lave-glace de pare-brise lorsque le commutateur d'allumage ou le mode de fonctionnement est sur ON (marche) ou ACC (accessoire).

Le liquide de lave-glace gicle sur le pare-brise lorsque vous tirez le levier vers vous.

Lorsque les essuie-glaces ne fonctionnent pas ou lorsqu'ils fonctionnent par intermittence et que vous tirez le levier vers vous, ils fonctionnent quelques fois pendant la projection du liquide de lave-glace.

## Interrupteur d'essuie-glace et de lave-glace

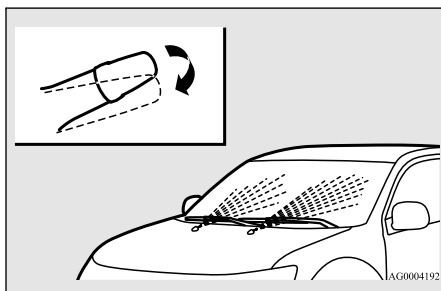

### Lave-glace intelligent

En relâchant le levier rapidement après l'avoir tiré vers vous, du liquide de lave-glace est projeté plusieurs fois et les essuie-glaces fonctionnent plusieurs fois. Le lave-glace intelligent s'arrête de fonctionner à tout actionnement du levier.

### Essuie-glace et lave-glace de lunette arrière

N00523201476

Vous pouvez vous servir du lave-glace et de l'essuie-glace de lunette arrière lorsque le commutateur d'allumage ou le mode de fonctionnement est en position ON (marche) ou ACC (accessoire).

Pour activer l'essuie-glace de la lunette arrière, tournez le bouton.

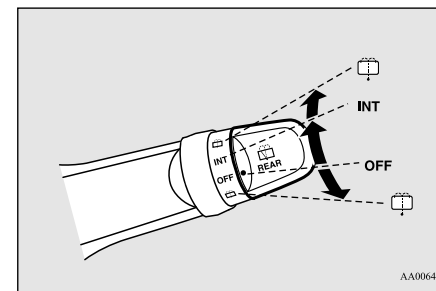

5

OFF Arrêt

(arrêt)-

INT- L'essuie-glace fonctionne en continu pendant quelques secondes, puis il fonctionne par intermittence à des intervalles d'environ 8 secondes.

- Le liquide de lave-glace est pulvérisé sur la lunette arrière lorsque vous tournez le bouton à fond dans un sens ou dans l'autre. Les essuie-glaces fonctionnent automatiquement deux ou trois fois lorsque le lave-glace a été activé.

### REMARQUE

- Vous pouvez modifier les fonctions comme suit:
  - Le lave-glace intelligent peut être désactivé. Reportez-vous à la section «Lave-glace intelligent», page 5-229.
  - Les essuie-glaces peuvent être réglés de sorte à s'actionner à nouveau après environ 6 secondes. Ces fonctions ne sont pas activées quand le véhicule est expédié de l'usine. Pour activer ou désactiver ces fonctions, veuillez contacter votre concessionnaire agréé Mitsubishi Motors. Sur les véhicules équipés de l'affichage audio de liaison Smartphone, des opérations à l'écran peuvent être utilisées pour effectuer le réglage. Reportez-vous au manuel du propriétaire fourni séparément pour plus de détails.

## Interrupteur d'essuie-glace et de lave-glace

5

 **REMARQUE**

- L'essuie-glace de lunette arrière effectue plusieurs balayages continus quand vous placez le levier sélecteur en position «R» (marche arrière) alors que les essuie-glaces du pare-brise ou l'essuie-glace de lunette arrière sont en marche. (mode de fonctionnement automatique)

Une fois le fonctionnement automatique terminé, l'essuie-glace de lunette arrière arrête de fonctionner si le bouton est en position «OFF» (arrêt). Si le bouton est en position «INT», l'essuie-glace de lunette arrière retourne au balayage intermittent.

Il n'est possible de régler l'essuie-glace de lunette arrière de sorte qu'il effectue un balayage automatique que lorsque vous placez le levier sélecteur en position «R» (marche arrière) et que l'essuie-glace de lunette arrière est en marche avec le bouton en position «INT».

Pour plus de détails, contactez un concessionnaire agréé Mitsubishi Motors.

- Si le bouton est en position «OFF» (arrêt), tournez-le deux fois rapidement vers la position «INT» pour faire fonctionner l'essuie-glace de lunette arrière en continu. (mode de fonctionnement normal)  
Tournez le bouton en position «OFF» (arrêt) pour arrêter le fonctionnement continu de l'essuie-glace de lunette arrière.

 **REMARQUE**

- La durée de fonctionnement en mode intermittent de l'essuie-glace peut être réglée. Pour plus de détails, contactez un concessionnaire agréé Mitsubishi Motors. Pour les véhicules équipés de l'affichage audio de liaison Smartphone, vous pouvez effectuer des réglages à l'aide d'opérations à l'écran. Pour plus de détails, veuillez vous reporter au manuel du propriétaire fourni séparément.
- Le réservoir de liquide de lave-glace se trouve dans le compartiment moteur. Vérifiez le niveau régulièrement et faites l'appoint au besoin. (Reportez-vous à la section «Liquide de lave-glace», page 9-10.)

**Précautions à prendre lors de l'utilisation des essuie-glaces et des lave-glaces**

N00523501277

 **ATTENTION**

- Si le lave-glace est utilisé par temps froid, le liquide de lave-glace projeté sur le pare-brise risque de geler, ce qui vous empêchera de bien voir. Réchauffer la glace à l'aide du dégivreur avant d'utiliser le lave-glace.

 **REMARQUE**

- Évitez de faire fonctionner les essuie-glaces lorsque le pare-brise est sec. Cela risquerait de rayer la surface et d'user prématurément les balais.
- Par temps froid, assurez-vous que les balais ne sont pas collés au pare-brise ou à la lunette arrière par le gel avant de mettre les essuie-glaces en marche. En essayant d'utiliser les essuie-glaces lorsque les balais sont gelés, vous risquez de griller le moteur d'essuie-glace.
- Si les essuie-glaces en mouvement se bloquent à mi-chemin à cause de la glace ou autres dépôts sur la vitre, les essuie-glaces peuvent s'arrêter provisoirement de fonctionner pour empêcher que le moteur ne surchauffe. Si tel est le cas, garez le véhicule dans un endroit sûr, tournez le commutateur d'allumage sur «OFF» (arrêt) ou sélectionnez le mode de fonctionnement ARRÊT, puis enlevez la glace ou les autres dépôts. Comme les essuie-glaces commenceront à fonctionner de nouveau dès que le moteur des essuie-glaces aura refroidi, vérifiez que les essuie-glaces fonctionnent avant de les utiliser.
- Évitez d'utiliser le lave-glace pendant plus de 20 secondes à la fois. Ne faites pas fonctionner le lave-glace lorsque le réservoir de liquide de lave-glace est vide, vous risqueriez d'endommager la pompe.

## Interrupteur de dégivreur de lunette arrière à commande électrique

### REMARQUE

- Par temps froid, ajoutez un produit antigel recommandé pour lave-glace, qui permettra au liquide de lave-glace de ne pas se figer dans le réservoir. Sinon, il se peut que le lave-glace ne fonctionne plus ou qu'il soit endommagé.
- Remplacez les balais d'essuie-glace lorsqu'ils sont usés. Choisissez des balais de rechange de la bonne dimension. Pour plus de détails, veuillez prendre contact avec votre concessionnaire agréé Mitsubishi Motors.

### Interrupteur de dégivreur de lunette arrière à commande électrique

N00523701514

Vous pouvez faire fonctionner le dégivreur de lunette arrière quand le moteur tourne.

Le témoin (A) s'allume lorsque vous appuyez sur l'interrupteur de dégivreur de lunette arrière à commande électrique. Un courant électrique circule alors dans les résistances chauffantes de la lunette arrière, éliminant ainsi l'humidité ou le givre.

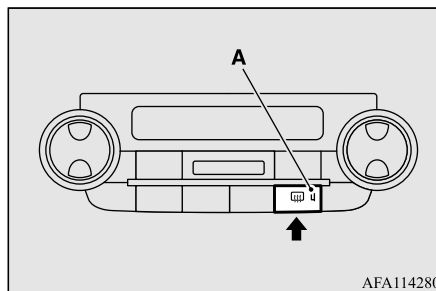

Au bout de 15 à 20 minutes de fonctionnement environ, le système s'éteint automatiquement.

Vous pouvez désactiver le dégivreur sans attendre 15 à 20 minutes en appuyant à nouveau sur l'interrupteur. Le témoin s'éteint et le dégivreur s'arrête.

Si 15 à 20 minutes ne suffisent pas, appuyez à nouveau sur l'interrupteur. Vous prolongerez ainsi le fonctionnement du dégivreur de 15 à 20 minutes supplémentaires.

### ATTENTION

- Le dégivreur de lunette arrière n'a pas été conçu pour faire fondre la neige. Enlevez la neige à la main avant d'utiliser le dégivreur de lunette arrière.
- N'utilisez le dégivreur de lunette arrière que lorsque le moteur tourne. Assurez-vous d'arrêter le dégivreur dès que la lunette est dégagée afin d'économiser la batterie.

### ATTENTION

- Ne mettez pas d'autocollants, de ruban adhésif ou d'autres objets fixés à l'aide de ruban adhésif sur les fils chauffants de la lunette arrière.
- Nettoyez l'intérieur de la lunette arrière avec un linge doux, en frottant légèrement sur les fils chauffants.

5

### REMARQUE

- Vous pouvez aussi enlever la buée des rétroviseurs extérieurs quand vous appuyez sur l'interrupteur du dégivreur de lunette arrière. (Reportez-vous à la section «Élément chauffant de rétroviseur extérieur», page 5-65.)

## Interrupteur du volant chauffant (le cas échéant)

### REMARQUE

● Vous pouvez modifier le réglage de sorte que le dégivreur de lunette arrière fonctionne automatiquement quand la température ambiante baisse alors que le moteur est en marche, même si vous n'appuyez pas sur l'interrupteur de dégivreur de lunette arrière. Il fonctionne automatiquement une fois seulement après avoir tourné le commutateur d'allumage en position «ON» (marche) ou après avoir sélectionné le mode de fonctionnement ON (marche).

Si vous choisissez ce réglage, l'élément chauffant de rétroviseur extérieur fonctionnera aussi automatiquement en même temps. Pour plus de détails, veuillez prendre contact avec votre concessionnaire agréé Mitsubishi Motors.

Sur les véhicules équipés de l'affichage audio de liaison Smartphone, des opérations à l'écran peuvent être utilisées pour effectuer le réglage.

Reportez-vous au manuel du propriétaire fourni séparément pour plus de détails.

### Interrupteur du volant chauffant (le cas échéant)

N00589100045

Le volant chauffant contient des éléments de chauffage internes sur son contour. Les zones chauffées sont indiquées sur l'illustration.

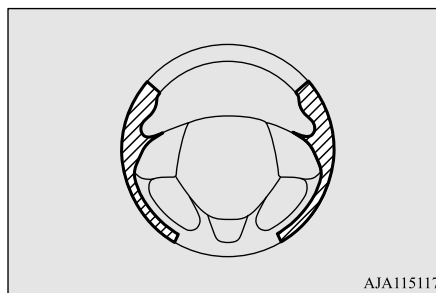

 Zone chauffée

Le volant chauffant peut être utilisé quand le commutateur d'allumage ou le mode de fonctionnement est ON (marche).

Pour mettre le volant chauffant en marche, appuyez sur l'interrupteur de volant chauffant. Le volant chauffant se met en marche pendant environ 30 minutes puis s'éteint automatiquement.

Le témoin (A) s'allume pendant que le volant chauffant est en marche.

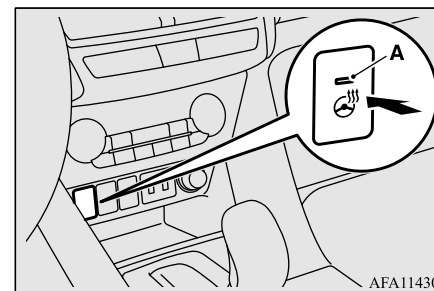

### AVERTISSEMENT

● Les personnes incapables de ressentir les changements de température ou les douleurs au niveau de la peau pour des raisons d'âge, de maladie, de blessure, de médicaments, de fatigue ou autre condition physique ou celles qui ont une peau sensible peuvent souffrir de brûlures quand elles utilisent le volant chauffant. Pour réduire le risque de brûlure, les personnes atteintes de telles conditions doivent faire attention durant l'utilisation du volant chauffant.

### ATTENTION

● Si de l'eau ou tout autre liquide est renversé(e) sur le volant, laissez sécher complètement avant d'essayer d'utiliser le volant chauffant. Si vous remarquez une anomalie dans le fonctionnement du volant chauffant, éteignez immédiatement le chauffage.

## ⚠ ATTENTION

- Sachez aussi que l'utilisation du volant chauffant alors que le moteur est coupé peut décharger la batterie.

## Interrupteur d'avertisseur sonore

N00523801195

Pour faire retentir l'avertisseur sonore, appuyez sur la marque «» du volant de direction.

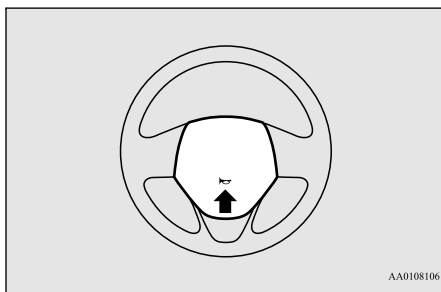

## Port USB

N00566701184

Vous pouvez connecter votre clé USB ou votre iPod\* pour lire des fichiers de musique qui y sont stockés.

Cette section explique comment brancher et débrancher une clé USB ou un iPod.

## Connexion d'une clé USB

N00566801185

1. Garez votre véhicule dans un endroit sûr et tournez le commutateur d'allumage en position «OFF» (arrêt) ou sélectionnez le mode de fonctionnement OFF (arrêt).
2. Branchez un câble de connexion USB disponible dans le commerce (B) à la clé USB (A).

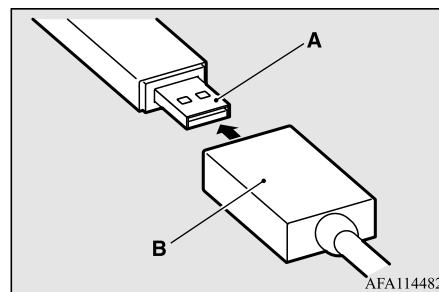

3. Branchez le câble de connexion USB (B) au port d'entrée USB (C).

## Interrupteur d'avertisseur sonore

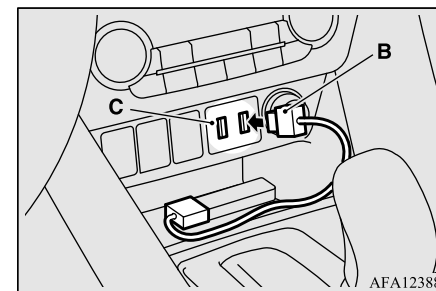

5

## REMARQUE

- Ne branchez pas la clé USB directement au port USB. La clé USB pourrait être endommagée.

4. Pour débrancher le câble de connexion USB, tournez le commutateur d'allumage sur la position «OFF» (arrêt) ou sélectionnez le mode de fonctionnement OFF (arrêt) et suivez les étapes du branchement en sens inverse.

## Connexion d'un iPod

N00566901216

1. Garez votre véhicule dans un endroit sûr et tournez le commutateur d'allumage en position «OFF» (arrêt) ou sélectionnez le mode de fonctionnement OFF (arrêt).
2. Branchez le câble de connexion à l'iPod.

## Pare-soleils

### REMARQUE

- Utilisez un câble de connexion Apple Inc. d'origine.

3. Branchez le câble de connexion (A) au port d'entrée USB (B).

5

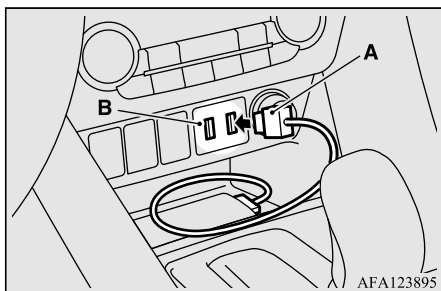

4. Pour débrancher le câble de connexion, tournez le commutateur d'allumage sur la position «OFF» (arrêt) ou sélectionnez le mode de fonctionnement OFF (arrêt), puis suivez les étapes du branchement en sens inverse.

### Types d'appareils pouvant être connectés et caractéristiques des fichiers compatibles

N00567001126

Pour plus de détails, reportez-vous au manuel de l'utilisateur séparé de l'«Affichage audio

5-234 Fonctions et commandes

de liaison Smartphone» ou de l'«AFFICHAGE AUDIO».

### Pare-soleils

N00524601406

Rabattez le pare-soleil vers le bas (1) pour ne pas être ébloui lorsque vous conduisez. Pour ne pas être ébloui par la lumière venant de côté, orientez le pare-soleil latéralement (2).

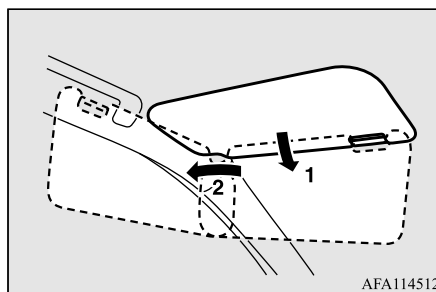

### REMARQUE

- Tirez le pare-soleil latéralement pour protéger contre l'éblouissement latéral plus loin vers l'arrière. (le cas échéant)

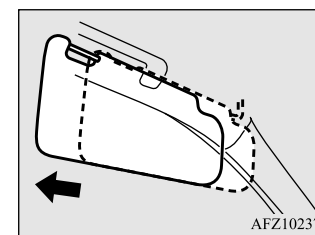

## Miroir de courtoisie

### Type 1

Un miroir de courtoisie équipe l'arrière du pare-soleil.

Lorsque vous relevez le cache du miroir de courtoisie, l'éclairage (A) du miroir s'allume automatiquement.



## Prises d'alimentation de 12 V

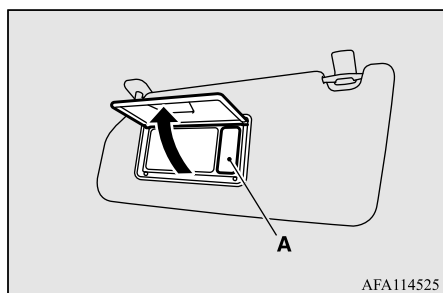

### ATTENTION

- Si le cache du miroir de courtoisie muni d'un éclairage reste ouvert pendant longtemps, la batterie du véhicule va se décharger.

### Type 2

Un miroir de courtoisie équipe l'arrière du pare-soleil.

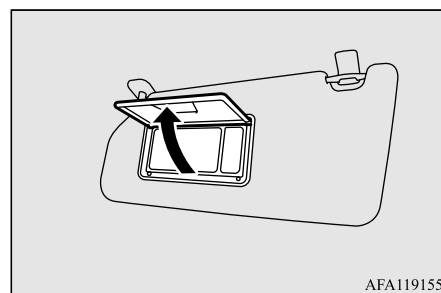

### Porte-carte

Vous pouvez glisser des cartes, souches, etc. dans le porte-carte (B), situé sur le pare-soleil.

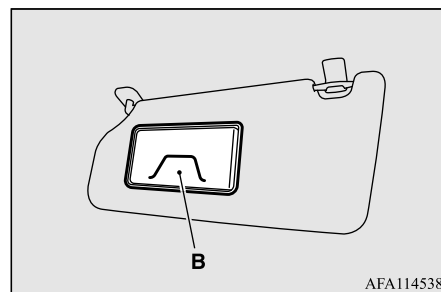

## Prises d'alimentation de 12 V

N00525001700

### ATTENTION

- Assurez-vous d'utiliser un accessoire à brancher qui fonctionne à 12 V et à 120 W maximum. Quand vous utilisez plusieurs prises en même temps, veillez à ce que la consommation électrique totale des accessoires électriques ne dépasse pas 120 W à 12 V.
- Veuillez aussi noter que lorsque vous utilisez des accessoires électroniques avec le moteur arrêté, il y a un risque de décharge de la batterie.
- Lorsque la prise d'alimentation n'est pas utilisée, veillez à refermer le couvercle de la prise d'alimentation ou à remettre le capuchon en place. Vous éviterez ainsi l'encrassement de la prise d'alimentation et un éventuel court-circuit.

5

Pour utiliser un accessoire à fiche, ouvrez le couvercle ou enlevez le capuchon et insérez la fiche dans la prise d'alimentation.

### REMARQUE

- Vous pouvez utiliser deux prises d'alimentation de 12V simultanément.

## Système de commande sans fil HomeLink® (le cas échéant)

### Type 1

Vous pouvez vous servir des accessoires lorsque le commutateur d'allumage ou le mode de fonctionnement sont en position ON (marche) ou ACC (accessoire).

5

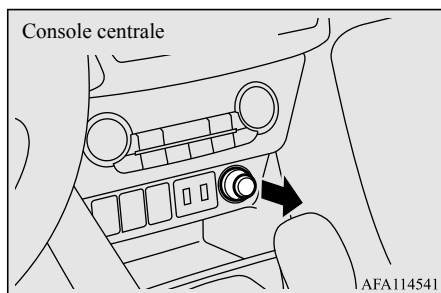

### Type 2

Les accessoires peuvent fonctionner quelle que soit la position du commutateur d'allumage ou le mode de fonctionnement.

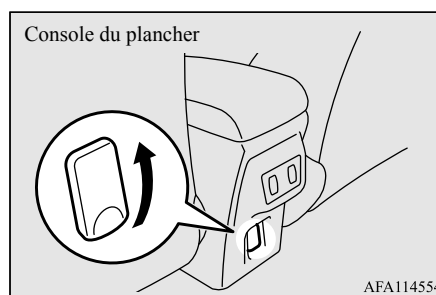

## Système de commande sans fil HomeLink® (le cas échéant)

N00554301066

Le système de commande sans fil HomeLink® est une marque déposée de Gentex Corporation.

HomeLink® offre une manière pratique de remplacer jusqu'à 3 émetteurs à radiofréquence (RF) manuels utilisés pour activer des dispositifs tels que les actionnements de portails, les systèmes d'ouverture de portes de garage, les verrouillages de portes d'entrée,

les systèmes de sécurité, et même l'éclairage de la maison. Vous trouverez des informations supplémentaires sur HomeLink® sur les sites [www.homelink.com](http://www.homelink.com), [www.youtube.com/HomeLinkGentex](http://www.youtube.com/HomeLinkGentex) ou en appelant le service d'assistance téléphonique gratuit de HomeLink® au 1-800-355-3515.

### ⚠ AVERTISSEMENT

- Utilisez HomeLink® exclusivement avec un ouvre-porte de garage pourvu d'un arrêt et d'un inverseur de sécurité, comme exigé par la loi fédérale américaine. Un ouvre-porte de garage ne détectant pas la présence d'un objet entravant le passage de la porte de garage et n'arrêtant pas, puis n'inversant pas sa course, ne répond pas aux normes fédérales américaines actuelles. Un ouvre-porte de garage qui n'est pas équipé de ces fonctions augmente les risques de blessures graves, voire de mort.
- Votre porte de garage ou votre grille d'entrée risque de s'ouvrir ou de se refermer pendant la programmation. Veillez à ce que rien ni personne ne se trouve dans la course de la porte de garage ou de la grille d'entrée pendant la programmation.

## Système de commande sans fil HomeLink® (le cas échéant)

**REMARQUE**

- Une fois le HomeLink® programmé, veuillez conserver le ou les émetteurs d'origine en vue de programmations ultérieures (par exemple, lors de l'achat d'un véhicule neuf). Pour des raisons de sécurité, il convient d'effacer la programmation des boutons HomeLink® en cas de vente du véhicule. Reportez-vous à la section «Annulation de la programmation», page 5-241.
- Vous pouvez programmer un maximum de 3 dispositifs. Pour changer ou remplacer un des 3 dispositifs après qu'il ait été programmé, vous devez d'abord effacer les réglages actuels. Voir la section «Annulation de la programmation», page 5-241 ou la section «Reprogrammation d'une seule touche du système HomeLink®», page 5-242.

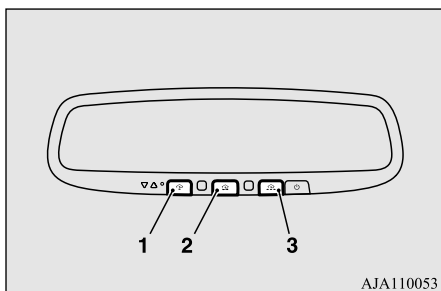

1- Touche 1 de HomeLink®

- 2- Touche 2 de HomeLink®
- 3- Touche 3 de HomeLink®

**Avant de programmer le système HomeLink®**

N00584600029

- Certains dispositifs d'ouverture automatique de porte de garage fabriqués après 1995 possèdent une fonction de code dit «variable», c.-à-d. un code crypté variant à chaque utilisation. Pour programmer un dispositif d'ouverture de porte de garage équipé d'une «protection à code variable», il est nécessaire d'accéder au moteur d'ouverture de la porte du garage afin d'actionner les boutons «Learn» (apprentissage) et «Smart» (intelligent) de ce moteur. Par prudence, il est préférable de recourir à une échelle et à l'aide d'un tiers.
- Nous vous recommandons de placer une pile neuve dans l'émetteur manuel du dispositif que vous souhaitez programmer dans HomeLink® pour un apprentissage plus rapide et une transmission plus précise du signal de radio-fréquence.

**Programmation d'un nouveau système HomeLink®**

N00584700046

Pour programmer le système HomeLink® de sorte qu'il commande une porte de garage, une grille d'entrée, un dispositif d'ouverture et de fermeture automatique de portes ou un éclairage domestique ou de bureaux, vous devez vous trouver au même endroit que le dispositif.

**5**

1. Appuyez sur la touche HomeLink® que vous souhaitez programmer. Le témoin lumineux (A) de couleur orange clignote lentement.

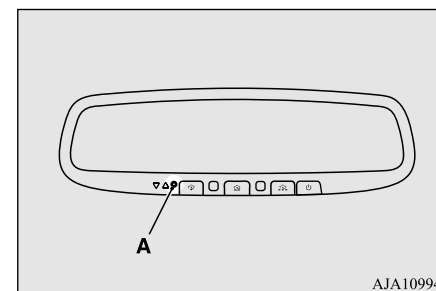

AJA109949

**REMARQUE**

- Il est inutile de continuer à maintenir la touche HomeLink® enfoncée.

## Système de commande sans fil HomeLink® (le cas échéant)

**REMARQUE**

- Si le témoin lumineux ne clignote pas, reportez-vous à la section «Annulation de la programmation», page 5-241.

2. Placez l'extrémité de votre émetteur manuel (B) à une distance comprise entre 2 et 8 cm (entre 1 et 3 pouces) de la touche HomeLink® tout en gardant le témoin lumineux dans votre champ de vision.

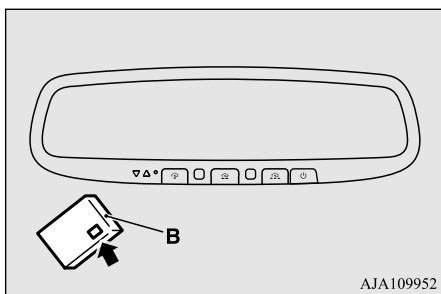
**5****REMARQUE**

- Il est possible que l'apprentissage de certains émetteurs manuels soit plus efficace à une distance comprise entre 15 et 30 cm (entre 6 et 12 pouces). Souvenez-vous de cela si vous rencontrez des difficultés pendant la procédure de programmation.

3. Appuyez sur la touche de l'émetteur manuel et maintenez-la enfoncée tout en observant le témoin lumineux (A). Continuez à appuyer sur la touche jusqu'à ce que le témoin lumineux (A) change et passe d'un clignotement lent de couleur orange à un clignotement rapide de couleur verte (code variable) ou s'il reste allumé en vert (code fixe). Vous pouvez maintenant relâcher la touche de l'émetteur manuel.

**REMARQUE**

- Pour certains dispositifs, vous devrez peut-être remplacer l'étape 3 de cette section «Programmation d'un nouveau système HomeLink®» par des procédures notées dans la section «Système d'ouverture de portail/programmation pour le Canada». Si le témoin lumineux ne passe pas à un clignotement rapide de couleur verte ou ne reste pas allumé en vert après avoir suivi ces étapes, contactez HomeLink® sur [www.home-link.com](http://www.home-link.com).

4. Appuyez sur la touche HomeLink® que vous venez de programmer et observez le témoin lumineux.

- Si le témoin lumineux reste vert de manière continue, la programmation est terminée et votre dispositif devrait fonctionner lorsque vous appuyez sur la touche HomeLink® et que vous la relâchez.
- Si le témoin lumineux clignote rapidement en vert, appuyez fermement, maintenez-la pendant 2 secondes et relâchez la touche HomeLink® programmée. Répétez la séquence «appuyer/maintenir/relâcher» une seconde fois et, suivant la marque du système d'ouverture de porte de garage (ou autre dispositif équipé d'un code variable), répétez cette séquence une troisième fois pour terminer la procédure de programmation. À ce stade, si votre dispositif marche, la programmation est terminée.
- Si le dispositif ne marche pas, continuez avec les étapes 5 à 7 de la section «Programmation d'un nouveau système HomeLink®» pour terminer la programmation d'un dispositif équipé d'un code variable.

## Système de commande sans fil HomeLink® (le cas échéant)

5. Au niveau du récepteur du système d'ouverture de porte de garage (unité de tête du moteur) dans le garage, trouvez la touche «Learn» (apprentissage) ou la touche «Smart» (intelligent). On la trouve habituellement à l'endroit où l'antenne pendante est attachée à l'unité de tête du moteur (consultez le manuel du système d'ouverture de porte de garage pour identifier la touche «Learn» (apprentissage).)

6. Appuyez fermement sur la touche «Learn» (apprentissage) ou «Smart» (intelligent) et relâchez-la. (Le nom et la couleur de la touche peuvent varier selon le fabricant.) Vous avez généralement 30 secondes pour démarrer l'étape 7.

7. Retournez dans votre véhicule et appuyez fermement sur la touche HomeLink® programmée, maintenez-la enfoncée pendant 2 secondes et relâchez-la. Répétez la séquence «appuyer/maintenir/relâcher» une seconde fois et, suivant la marque du système d'ouverture de porte de garage (ou autre dispositif équipé d'un code variable), répétez cette séquence une troisième fois pour terminer la procédure de programmation.

HomeLink® devrait maintenant activer votre dispositif équipé d'un code variable.

**REMARQUE**

- Si vous rencontrez toujours des difficultés de programmation ou si vous avez des questions, vous trouverez des informations et des vidéos de programmation HomeLink® supplémentaires en ligne sur [www.home-link.com](http://www.home-link.com), [www.youtube.com/HomeLinkGentex](http://www.youtube.com/HomeLinkGentex), ou en appelant la ligne d'assistance téléphonique HomeLink®.

### Système d'ouverture de portail / programmation pour le Canada

N00584800021

Les lois sur les fréquences radio au Canada exigent que les signaux des émetteurs «expirent» (c'est-à-dire qu'ils s'arrêtent) après plusieurs secondes de transmission, ce qui pourrait s'avérer trop court pour que HomeLink® puisse détecter le signal pendant la programmation. D'une manière similaire à cette loi canadienne, certains systèmes d'ouverture de portails aux États-Unis sont aussi conçus pour «expirer».

Le témoin DEL sur l'émetteur manuel s'éteint quand le dispositif expire, indiquant la fin de la transmission.

Si vous vivez au Canada ou vous rencontrez des difficultés au moment de programmer un

système d'ouverture de portail ou d'ouverture de porte de garage en suivant les procédure de «programmation», remplacez l'étape 3 de la section «Programmation d'un nouveau système HomeLink®» par la procédure suivante:

**REMARQUE**

- Si vous programmez un système d'ouverture de porte de garage ou de portail, nous vous conseillons de débrancher le dispositif pendant le processus de «cyclage» pour éviter toute surchauffe possible.

**5**

3. Toutes les 2 secondes («cyclage»), appuyez sur votre émetteur manuel et relâchez-le jusqu'à ce que le témoin lumineux de HomeLink® passe d'un clignotement lent de couleur orange à un clignotement rapide de couleur verte (code variable) ou à une lumière verte continue (code fixe). Vous pouvez maintenant relâcher le bouton de l'émetteur manuel.

Passez maintenant à l'étape 4 de la section «Programmation d'un nouveau système HomeLink®» pour achever la programmation.

## Système de commande sans fil HomeLink® (le cas échéant)

### Étapes supplémentaires pour la programmation d'un système d'ouverture de porte avec rétroaction

N00584900022

5

Le système HomeLink® a la capacité de recevoir l'état de la porte de garage lorsque le système d'ouverture de porte de garage est compatible. Vérifiez le manuel de votre système d'ouverture de porte de garage pour voir si cette fonction est disponible et si elle est compatible avec le système HomeLink®. Pour une liste des systèmes compatibles, vous pouvez également contacter HomeLink® sur: [www.homelink.com](http://www.homelink.com)

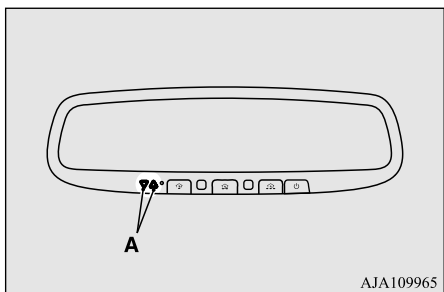

1. Dans les 5 secondes suivant la fin de la programmation réussie du système d'ouverture de porte de garage (reportez-vous à la section «Programmation d'un nouveau système HomeLink®»), les deux témoins de fonctionnement de la porte de garage (A) clignotent rapidement de couleur verte, indiquant que le système de rétroaction de la porte de garage a été activé.

Si les témoins ne clignotent pas, suivez les étapes 2 et 3 tout en appuyant sur la touche HomeLink® depuis le début jusqu'à 10 fois après une programmation réussie.

2. Appuyez sur la touche du système HomeLink® programmée et relâchez-la pour activer la porte. Vous disposez maintenant d'une minute pour effectuer l'étape 3.

3. Une fois que la porte s'est arrêtée, appuyez sur la touche «Learn» (apprentissage) ou «Smart» (intelligent) sur le système d'ouverture de porte de garage et relâchez-la (reportez-vous au manuel du propriétaire de votre système d'ouverture de porte de garage pour connaître l'emplacement de la touche «Learn» (apprentissage)). Les deux témoins de fonctionnement de la porte de garage de HomeLink® clignotent alors lentement de couleur verte si la synchronisation avec le système d'ouverture de porte a réussi (dans les 5 secondes).

### Utilisation du HomeLink®

N00585000020

Pour l'utiliser, il suffit d'appuyer sur la touche HomeLink® programmée et de la relâcher. Le dispositif programmé (c'est-à-dire le système d'ouverture de porte de garage, de portail, le verrou de porte d'entrée, l'éclairage de la maison/du bureau, etc.) se met maintenant en marche. L'émetteur manuel du dispositif peut aussi être utilisé à tout moment.

### Rétroaction de la porte de garage

N00585200022

Le système HomeLink® a la capacité de recevoir l'état de la porte de garage lorsque le

## Système de commande sans fil HomeLink® (le cas échéant)

système d'ouverture de porte de garage est compatible. Reportez-vous à la section «Étapes supplémentaires pour la programmation d'un système d'ouverture de porte avec rétroaction», page 5-240. L'état de la porte de garage s'affiche alors par le biais des témoins (A).

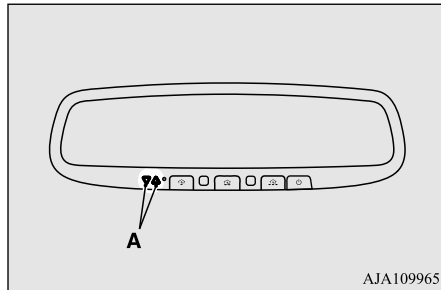

Les témoins s'allument/clignotent en réponse aux conditions suivantes:

▼▲: Clignote    ▼ ▲: S'allume

Fermeture du système d'ouverture de porte de garage	▼▲ (orange)
Système d'ouverture de porte de garage fermé	▼ (vert)
Hors portée	▼▲ (rouge)

Ouverture du système d'ouverture de porte de garage	▼▲ (orange)
Système d'ouverture de porte de garage ouvert	▲ (vert)
Hors portée	▼▲ (rouge)

Le système HomeLink® a la capacité d'écouter ces messages à une portée pouvant aller jusqu'à 250 m (820,2 pieds) (ligne de vision ouverte), mais la portée peut être réduite par des obstacles tels que des maisons ou des arbres. Il est possible que vous deviez réduire la vitesse de votre véhicule pour recevoir le message de rétroaction FERMÉ ou OUVERT de la part du système d'ouverture de porte de garage. Si l'unité est hors portée avant d'avoir reçu le message OUVERT ou FERMÉ de la part du système d'ouverture de porte, les deux témoins OUVERT et FERMÉ clignotent de couleur rouge, suivi d'un témoin orange continu dans le sens du dernier mouvement de la porte.

Il est possible d'obtenir un rappel de l'état de la porte après avoir reçu la rétroaction initiale en appuyant simultanément sur les touches 1 et 2 ou sur les touches 2 et 3 de HomeLink® pendant 2 secondes. Le dernier message enregistré s'affiche pendant 3 secondes, suivant,

là encore, l'indication d'état de la porte de garage de la figure ci-dessus.

### Annulation de la programmation

N00585300049

Pour effacer la programmation des 3 touches (les touches individuelles ne peuvent pas être effacées mais peuvent être «reprogrammées» comme décrit ci-dessous), suivez les étapes suivantes:

5

- Appuyez sur les 2 touches extérieures de HomeLink® et maintenez-les enfoncées pendant au moins 10 secondes. Le témoin passe de la couleur jaune continue à un clignotement rapide de couleur verte.
- Relâchez les deux touches.

### REMARQUE

- Ne les tenez pas enfoncées pendant plus de 20 secondes.

- HomeLink® est maintenant en mode d'entraînement (ou d'apprentissage) et peut être programmé à tout moment en suivant l'étape 1 de la section «Programmation d'un nouveau système HomeLink®».

## Système de commande sans fil HomeLink® (le cas échéant)

**Reprogrammation d'une seule touche du système HomeLink®**

N00585400024

Effectuez le procédé suivant afin de reprogrammer une touche du système HomeLink®.

**5**

1. Appuyez sur la touche HomeLink® de votre choix et maintenez-la enfoncée. Ne relâchez pas la touche.
2. Le témoin lumineux commence à clignoter lentement en orange après 20 secondes. Vous pouvez relâcher la touche HomeLink® à ce stade. Passez maintenant à l'étape 2 de la section «Programmation d'un nouveau système HomeLink®».

**REMARQUE**

- Si vous ne terminez pas la programmation d'un nouveau dispositif pour cette touche, celle-ci reviendra à la programmation précédente.

En cas de questions ou de commentaires, consultez [www.homelink.com](http://www.homelink.com), [www.youtube.com/HomeLinkGentex](http://www.youtube.com/HomeLinkGentex), ou appelez la ligne d'assistance téléphonique de HomeLink®.

**Informations générales**

N00585600042

Votre système HomeLink® fonctionne sur une fréquence radio relevant de la réglementation établie par la Commission fédérale des communications (FCC) (pour les véhicules vendus aux États-Unis) et de la réglementation établie par Industrie Canada (pour les véhicules vendus au Canada). Ce dispositif est conforme à la partie 15 du règlement de la FCC et du CNR-210 (Cahier des charges sur les normes radioélectriques) du Règlement Canadien. Son fonctionnement est soumis aux deux conditions suivantes.

- Ce dispositif ne doit pas provoquer des interférences nuisibles.
- Ce dispositif doit accepter toute interférence pouvant être reçue, y compris les interférences pouvant provoquer un fonctionnement non souhaité.

**ATTENTION**

- L'émetteur a été testé et trouvé conforme aux réglementations FCC et IC. Tout changement ou toute modification effectués par l'utilisateur et dont la conformité n'est pas expressément approuvée par l'organisme responsable de sa conformité peut entraîner l'annulation du droit de cet utilisateur de se servir du dispositif.

Cet équipement est conforme aux limites d'exposition aux rayonnements imposées par la FCC pour un environnement non contrôlé. Les utilisateurs finaux doivent suivre les instructions d'utilisation spécifiques de sorte à se conformer aux réglementations sur l'exposition aux radio-fréquences. Cet émetteur doit se trouver à au moins 20 cm (8 pouces) de l'utilisateur et ne doit pas être placé à côté de, ni fonctionner conjointement à une autre antenne ou un autre émetteur.

Le terme «IC:» devant le numéro de certification/enregistrement signifie seulement que les spécifications techniques d'Industrie Canada ont été remplies.



## Éclairage intérieur

N00525301673

### REMARQUE

- Veuillez noter que si vous laissez l'éclairage allumé alors que le moteur est arrêté, vous risquez de décharger la batterie. Ne quittez jamais votre véhicule sans vous assurer que l'éclairage est éteint.

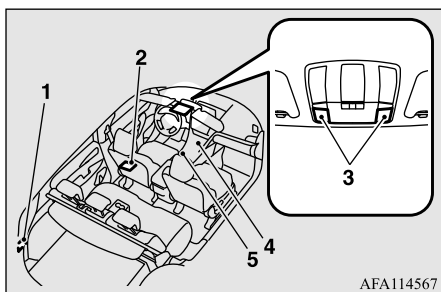

AFA114567

- 1- Éclairage de l'espace de chargement → p.5-245
- 2- Plafonnier (arrière) → p.5-244
- 3- Plafonnier (avant)/Lampes de lecture → p.5-243
- 4- Éclairage intérieur à DEL (compartiment du smartphone)
- 5- Éclairage intérieur à DEL (porte-bois avant)

## Plafonnier (avant)/Lampes de lecture

N00525401544

### Plafonnier (avant)

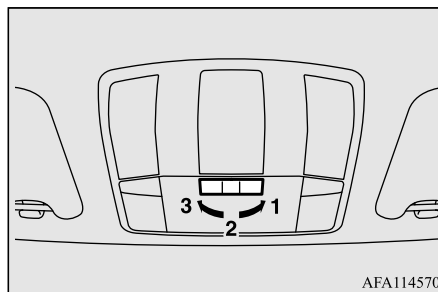

AFA114570

1-

Le plafonnier s'allume, peu importe si les portes ou le hayon sont ouvert(e)s ou fermé(e)s.

2-

À chaque fois que vous ouvrez une porte ou le hayon, le plafonnier s'allume; lorsque vous refermez la porte ou le hayon, le plafonnier s'éteint au bout de 30 secondes environ. Toutefois, l'éclairage s'éteint immédiatement si:

## Éclairage intérieur

- Vous fermez les portes et le hayon alors que le commutateur d'allumage est en position «ON» (marche) ou que le mode de fonctionnement est sur ON (marche).
- La porte du conducteur est fermée alors que le bouton de verrouillage est en position verrouillée, après avoir fermé toutes les autres portes.
- Vous fermez les portes et le hayon et utilisez la fonction de verrouillage électrique des portes pour verrouiller les portes.
- Le bouton de la clé est utilisé pour verrouiller les portes.
- Sur les véhicules équipés de la clé F.A.S.T., les portes et le hayon ont été verrouillés à l'aide de la clé F.A.S.T.

5

### REMARQUE

- Si vous démarrez le moteur à l'aide de la clé alors que les portes et le hayon sont fermés, si vous retirez la clé, le plafonnier s'allume pendant 30 secondes environ, puis s'éteint.
- Si vous démarrez le moteur à l'aide de la clé F.A.S.T. alors que les portes et le hayon sont fermés, si vous sélectionnez le mode de fonctionnement OFF (arrêt), le plafonnier s'allume pendant 30 secondes environ, puis s'éteint.

## Éclairage intérieur

### REMARQUE

- Vous pouvez régler le délai d'extinction de l'éclairage. Pour plus de détails, contactez un concessionnaire agréé Mitsubishi Motors. Pour les véhicules équipés de l'affichage audio de liaison Smartphone, vous pouvez effectuer des réglages à l'aide d'opérations à l'écran. Pour plus de détails, veuillez vous reporter au manuel du propriétaire fourni séparément.

5

3- ○

Le plafonnier reste éteint même si vous ouvrez ou fermez une porte ou le hayon.

### Lampes de lecture

N00537601194

Quand l'interrupteur de la lampe est en position éteinte, appuyez sur l'interrupteur (A) pour allumer. Appuyez à nouveau sur l'interrupteur pour éteindre la lampe.

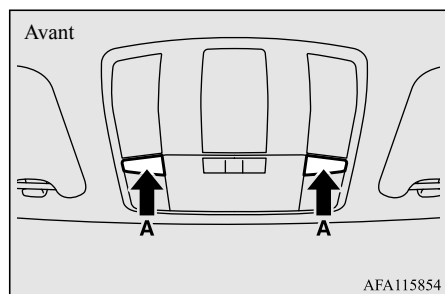

AFA115854

### Plafonnier (arrière)

N00525801359

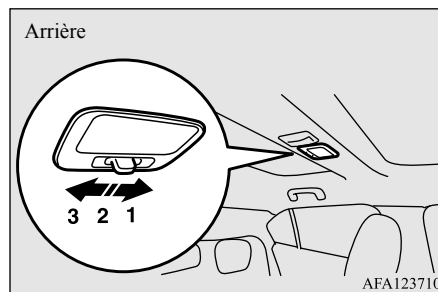

AFA123710

1- ☀

Le plafonnier s'allume, peu importe si les portes ou le hayon sont ouvert(e)s ou fermé(e)s.

2- ●

À chaque fois que vous ouvrez une porte ou le hayon, le plafonnier s'allume; lorsque vous refermez la porte ou le hayon, le plafonnier s'éteint au bout de 30 secondes environ. Toutefois, l'éclairage s'éteint immédiatement si:

- Vous fermez la porte et le hayon alors que le commutateur d'allumage est en position «ON» (marche) ou que le mode de fonctionnement est sur ON (marche).

- La porte du conducteur est fermée alors que le bouton de verrouillage est en position verrouillée, après avoir fermé toutes les autres portes.
- Vous fermez la porte et le hayon et utilisez la fonction de verrouillage électrique pour verrouiller les portes.
- La clé du système de télé-déverrouillage est utilisée pour verrouiller les portes.
- Sur les véhicules équipés de la clé F.A.S.T., les portes et le hayon ont été verrouillés à l'aide de la clé F.A.S.T.

### REMARQUE

- Si vous démarrez le moteur à l'aide de la clé alors que les portes et le hayon sont fermés, si vous retirez la clé, le plafonnier s'allume pendant 30 secondes environ, puis s'éteint.
- Si vous démarrez le moteur à l'aide de la clé F.A.S.T. alors que les portes et le hayon sont fermés, si vous sélectionnez le mode de fonctionnement OFF (arrêt), le plafonnier s'allume pendant 30 secondes environ, puis s'éteint.
- Quand l'interrupteur du plafonnier est en position «ON» (marche), l'éclairage ne s'éteint pas même lorsque toutes les portes et le hayon sont fermés.

## Éclairage intérieur

### REMARQUE

- Vous pouvez régler le délai d'extinction de l'éclairage. Pour plus de détails, contactez un concessionnaire agréé Mitsubishi Motors. Pour les véhicules équipés de l'affichage audio de liaison Smartphone, vous pouvez effectuer des réglages à l'aide d'opérations à l'écran. Pour plus de détails, veuillez vous reporter au manuel du propriétaire fourni séparément.

### 3- ○

Le plafonnier reste éteint même si vous ouvrez ou fermez une porte ou le hayon.

### Éclairage de l'espace de chargement

N00526101199

Si vous ouvrez le hayon, l'éclairage de l'espace de chargement s'allume; quand vous fermez le hayon, il s'éteint.

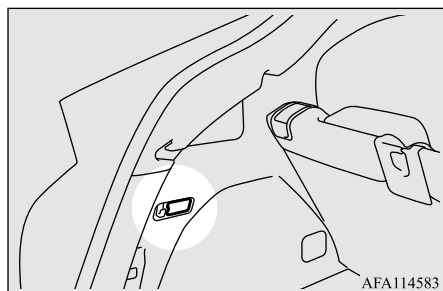

### Éclairage intérieur à DEL (porte-boisson avant)

N00536901060

Quand les feux sont allumés avec l'interrupteur des feux en position « $\text{☞☞☞}$ », « $\text{☞☞}$ » ou « $\text{AUTO}$ », l'éclairage intérieur à DEL (porte-boisson avant) s'allume.

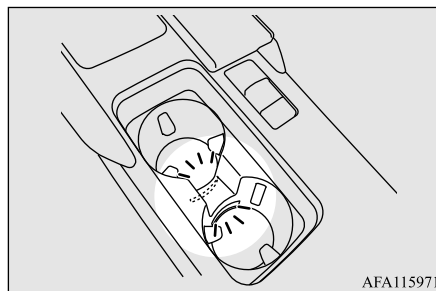

### Éclairage intérieur à DEL (compartiment du smartphone)

N00595400027

Quand les feux sont allumés avec l'interrupteur des feux en position « $\text{☞☞☞}$ », « $\text{☞☞}$ » ou « $\text{AUTO}$ », l'éclairage intérieur à DEL (compartiment du smartphone) s'allume.

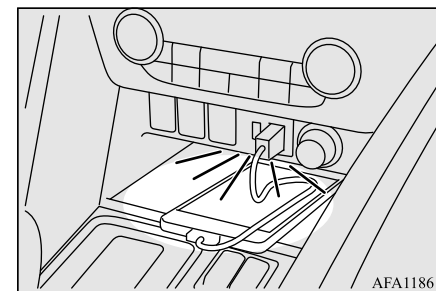

5

### Fonction de désactivation automatique de l'éclairage intérieur\*

N00526301511

\*: Plafonnier (avant)/lampes de lecture, plafonnier (arrière), éclairage de l'espace de chargement, éclairage intérieur à DEL (porte-boisson avant) et éclairage intérieur à DEL (compartiment du smartphone).

- Si vous laissez l'éclairage intérieur allumé alors que le commutateur d'allumage est en position « $\text{OFF}$ » (arrêt) ou que le mode de fonctionnement est sur OFF (arrêt), il s'éteint automatiquement au bout de 30 minutes environ.

## Espaces de rangement

- Il s'allume à nouveau si vous actionnez le commutateur d'allumage ou l'interrupteur du moteur, si vous ouvrez ou fermez une porte ou le hayon ou si vous utilisez le système de télé-déverrouillage ou la clé F.A.S.T.

5

### REMARQUE

- La fonction de désactivation automatique de l'éclairage intérieur peut être désactivée. Vous pouvez régler le délai d'extinction automatique de l'éclairage. Pour plus de détails, contactez un concessionnaire agréé Mitsubishi Motors.  
Pour les véhicules équipés de l'affichage audio de liaison Smartphone, vous pouvez effectuer des réglages à l'aide d'opérations à l'écran. Pour plus de détails, veuillez vous reporter au manuel du propriétaire fourni séparément.

## Espaces de rangement

N00526401600

### ATTENTION

- Ne laissez jamais de briquets, de canettes de boissons gazeuses ni de lunettes dans l'habitacle lorsque vous garez votre véhicule dans un endroit exposé aux rayons chauds du soleil. La température à l'intérieur de l'habitacle y sera extrêmement chaude; les briquets et autres éléments inflammables pourraient ainsi donc prendre feu et les canettes fermées exploser (particulièrement les boissons gazeuses, notamment la bière). L'action de la chaleur peut aussi déformer ou craqueler les lentilles de lunettes en matière plastique ainsi que toute autre pièce des lunettes faite de plastique.
- Fermez les couvercles des espaces de rangement pendant la conduite. Faute de quoi, un couvercle ou le contenu d'un espace de rangement pourraient provoquer des blessures en cas de freinage brusque.

### REMARQUE

- Ne laissez pas d'objets de valeur dans les espaces de rangement lorsque vous quittez le véhicule.

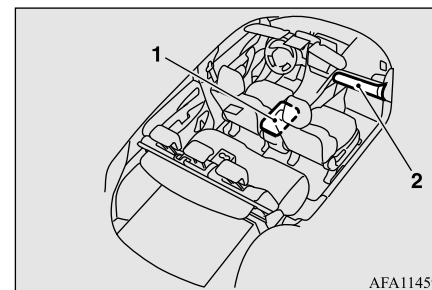

AFA114596

- 1- Compartiment de console du plancher  
2- Boîte à gants

## Boîte à gants

N00551501344

### AVERTISSEMENT

- Une boîte à gants ouverte présente un danger de blessures graves, voire mortelles, pour le passager avant en cas d'accident, même s'il porte sa ceinture de sécurité. Veuillez donc toujours garder la boîte à gants fermée lorsque vous conduisez.

Tirez le levier (A) pour ouvrir.

## Porte-boissons

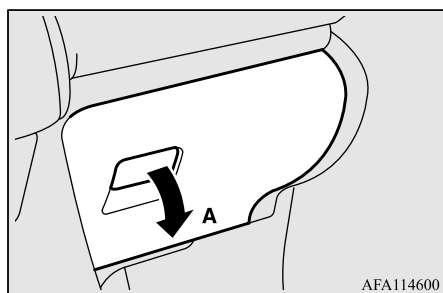

### Compartment de console du plancher

N00551601303

Pour ouvrir le compartiment de console, soulevez le levier d'ouverture (A), puis relevez le couvercle.

Le compartiment de console du plancher peut aussi être utilisé comme accoudoir.

### Porte-carte

Il y a un porte-carte sur l'intérieur de la boîte à gants.

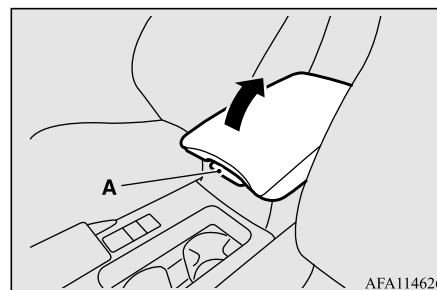
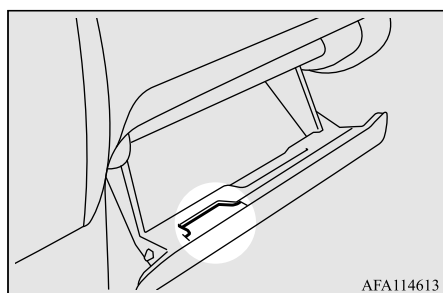

### Porte-boissons

N00527301521

#### ⚠ AVERTISSEMENT

- Ne vaporisez pas d'eau ni de boissons à l'intérieur du véhicule. Si les interrupteurs, les fils ou les composants électriques sont mouillés, ils pourraient dysfonctionner ou provoquer un incendie du véhicule. Si vous renversez une boisson accidentellement, essayez le plus de liquide possible et consultez immédiatement un concessionnaire agréé Mitsubishi Motors.

5

Le porte-boisson a été conçu pour recevoir et immobiliser des tasses ou des canettes.

### Pour le siège avant

Le porte-boisson est situé à l'avant de la console centrale.

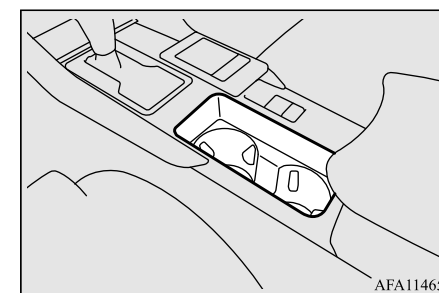

## Porte-bouteilles

### Pour le siège arrière (le cas échéant)

N00537001231

Ce porte-boisson se situe sur l'accoudoir du siège arrière.

Abaissez l'accoudoir pour utiliser le porte-boisson.

5

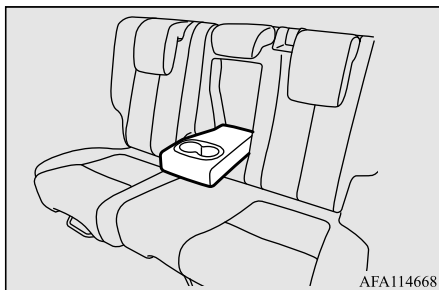

## Porte-bouteilles

N00527301534

### ⚠ AVERTISSEMENT

- Ne vaporisez pas d'eau ni de boissons à l'intérieur du véhicule. Si les interrupteurs, les fils ou les composants électriques sont mouillés, ils pourraient dysfonctionner ou provoquer un incendie du véhicule. Si vous renversez une boisson accidentellement, essuyez le plus de liquide possible et consultez immédiatement un concessionnaire agréé Mitsubishi Motors.

### ⚠ ATTENTION

- Boire pendant la conduite peut vous distraire et provoquer un accident.
- Les vibrations et les secousses pendant la conduite peuvent renverser les boissons. Attention aux brûlures pouvant être provoquées par des boissons chaudes.

Des porte-bouteilles ont été intégrés aux portes avant et arrière des deux côtés du véhicule.

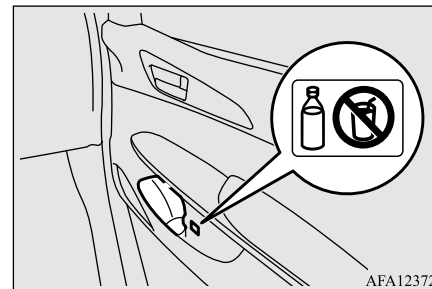

### 📖 REMARQUE

- Les porte-bouteilles ne sont pas conçus pour recevoir des tasses ou des canettes.
- Assurez-vous que tous les couvercles sont bien fermés quand vous rangez les boissons contenues dans des bouteilles en plastique etc.
- Il se peut que certaines boissons ne puissent pas être rangées, selon la taille et la forme des bouteilles en plastique, etc.

## Couvercle du compartiment de chargement (le cas échéant)

### Couvercle du compartiment de chargement (le cas échéant)

N00528301182

#### Utilisation

1. Tirez sur le couvercle à ressort et insérez-le dans les rainures de fixation (A) des deux côtés.

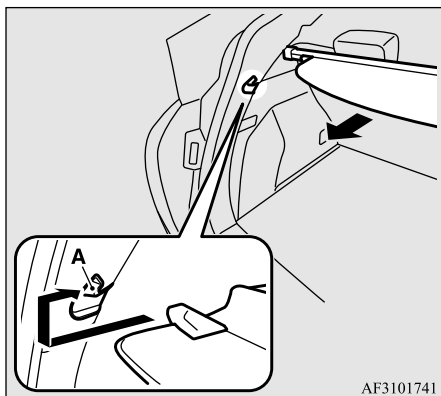

2. Sortez le couvercle des rainures de fixation et le couvercle s'enroulera en position rétractée.

#### REMARQUE

- Ne placez aucun objet sur le couvercle du compartiment de chargement.

#### Pour changer la position

Il existe 2 orifices de montage (B) pour le couvercle du compartiment de chargement.

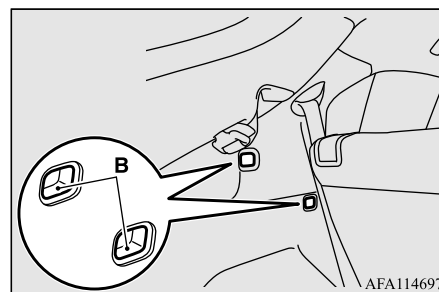

1. Déplacez un des coulisseaux (C) vers l'intérieur du véhicule, et placez la portion saillante (D) dans l'orifice de montage que vous souhaitez utiliser. Déplacez le coulisseau opposé de la même manière.

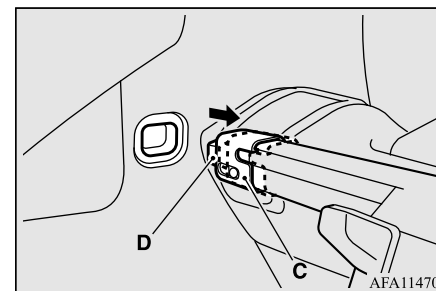

5

2. Après avoir changé la position, secouez doucement l'ensemble du couvercle du compartiment de chargement pour vous assurer qu'il est fermement attaché.

#### REMARQUE

- Si le siège arrière touche le couvercle du compartiment de chargement, déplacez le couvercle du compartiment de chargement vers l'arrière. Le couvercle du compartiment de chargement pourrait être endommagé si celui-ci supporte le dossier des sièges arrière.

## Poignées de maintien

### Pour retirer

1. Enroulez le couvercle du compartiment de chargement.
2. Déplacez un des coulisseaux (C) vers l'intérieur du véhicule et soulevez-le pour enlever le couvercle du compartiment de chargement.

5

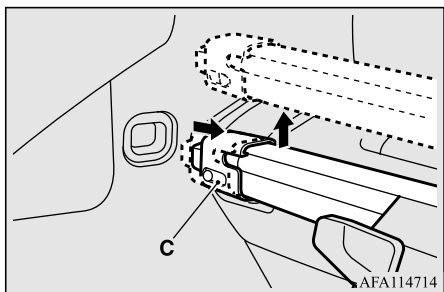

### Pour ranger

Le couvercle peut être placé à l'endroit indiqué lorsqu'il n'est pas utilisé.  
Le couvercle peut être rangé au-dessus du plancher du compartiment de chargement.

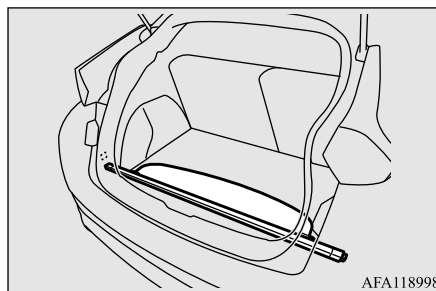

### Poignées de maintien

N00559001097

Les poignées de maintien (situées au dessus des portes sur la garniture de toit) n'ont pas été conçues pour supporter le poids du corps. Elles ont été conçues pour être utilisées en position assise dans le véhicule.

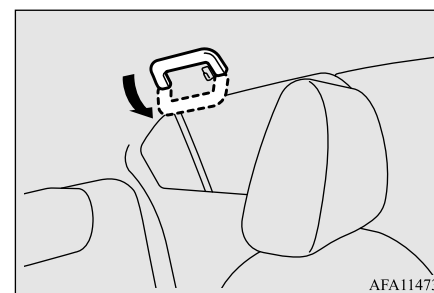

### Remise en place

Pour réinstaller le couvercle du compartiment de chargement, veuillez suivre la procédure inverse de celle de dépose. Secouez doucement l'ensemble du couvercle du compartiment de chargement après l'avoir installé afin de vous assurer qu'il soit bien retenu.

### ⚠ ATTENTION

- N'utilisez pas les poignées de maintien pour rentrer ou sortir du véhicule. Les poignées de maintien pourraient se détacher et provoquer votre chute.



## Patères

N00553601189

Une patère a été placée sur la poignée de maintien du siège arrière côté conducteur.

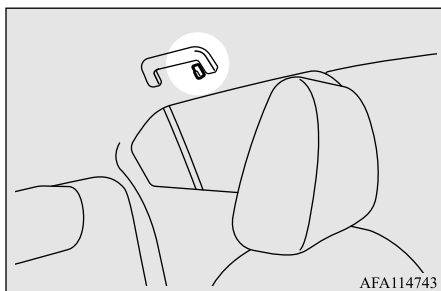

### ⚠ AVERTISSEMENT

- N'accrochez pas de cintre ni d'objet lourd ou pointu à la patère. Si le coussin de sécurité gonflable rideau se déploie, cet objet pourrait être projeté violemment et pourrait empêcher le bon déploiement du coussin de sécurité gonflable. Accrochez les vêtements directement à la patère (sans cintre). Assurez-vous que les poches des vêtements que vous suspendez ne contiennent pas d'objets lourds ou pointus.

## Crochets d'arrimage

N00528501272

Des crochets sont fournis sur les côtés du compartiment à bagages afin de permettre d'arrimer des bagages.

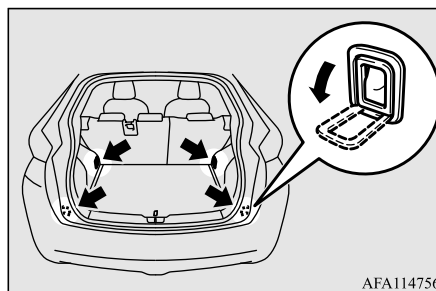

### ⚠ ATTENTION

- N'empilez pas les bagages plus haut que le sommet du dossier. Assurez-vous que les bagages soient bien attachés. Si votre vision vers l'arrière est restreinte ou des objets sont projetés dans l'habitacle pendant un freinage brusque, un accident grave peut se produire.

## Crochet pratique

N00574701024

Des articles légers peuvent être accrochés à ce crochet.

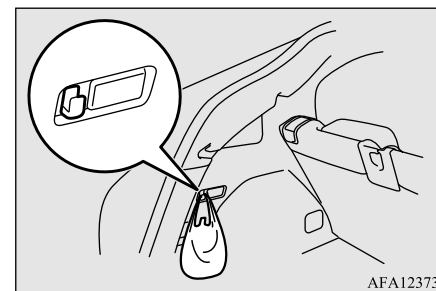

5

### 📖 REMARQUE

- Pour éviter d'endommager le crochet pratique, n'accrochez pas d'objets pesant plus de 3 kg (6,6 lb).

## Plancher du compartiment de chargement

N00527601029

1. Saisissez la languette (A) et soulevez le plancher du compartiment de chargement.

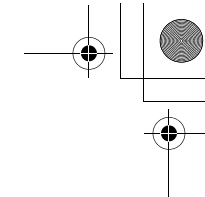
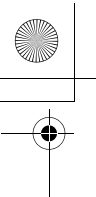

## Plancher du compartiment de chargement

**5**

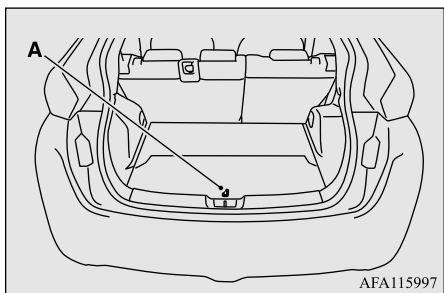

A- Languette

2. Accrochez la sangle (B) du plancher du compartiment de chargement à la partie supérieure du véhicule comme illustré pour attacher le plancher du compartiment de chargement.

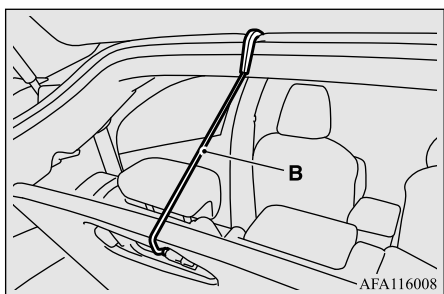

B- Sangle

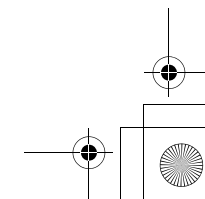
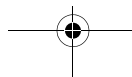
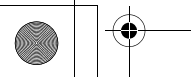
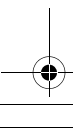
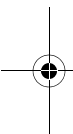



## *Sécurité de conduite*

Précautions de conduite .....	6-2
Économie de carburant .....	6-2
Conduite, alcool et drogues .....	6-3
Tapis de sol .....	6-3
Préparation du véhicule avant la conduite .....	6-4
Techniques de conduite en sécurité .....	6-5
Conduite par temps froid .....	6-5
Freinage .....	6-6
Stationnement .....	6-6
Renseignements relatifs à la charge du véhicule .....	6-7
Chargements .....	6-11
Attelage d'une remorque .....	6-12





## Précautions de conduite

### Précautions de conduite

N00629301119

#### AVERTISSEMENT

- Les véhicules utilitaires ont un taux de capotage plus important que n'importe quel autre type de véhicule. Évitez toute manœuvre soudaine et les vitesses excessives. Attachez toujours votre ceinture.

**6**

6 Votre véhicule a été conçu pour une utilisation normale et pour une utilisation hors route occasionnelle. Évitez toutefois de conduire le véhicule dans des zones où les pneus risquent de s'enliser dans des épaisseurs importantes de sable ou de boue, car votre véhicule est conçu à l'origine pour être utilisé sur route goudronnée, contrairement aux véhicules tout-terrain traditionnels.

Gardez à l'esprit que les véhicules à 2 roues motrices n'ont pas les capacités des véhicules à 4 roues motrices en matière de conduite sur surfaces boueuses, glissantes, mouillées ou enneigées.

Les véhicules utilitaires ont une garde au sol plus haute et une voie plus étroite, ce qui leur permet de s'adapter à un grand nombre de situations hors route. C'est à cause de cette garde au sol plus élevée que ces véhicules ont un centre de gravité plus haut, ce qui fait qu'ils se manœuvrent différemment sur la

route par rapport aux véhicules ordinaires. Ils ne sont pas conçus pour être manœuvrés ou pour prendre les virages à la même vitesse sur route que les véhicules de tourisme à deux roues motrices, tout comme les voitures de sport surbaissées ne sont pas conçues pour donner satisfaction hors route.

Conduisez toujours en toute sécurité et faites particulièrement attention lors des braquages. Évitez de conduire le véhicule de telle sorte qu'il vous faille effectuer des virages secs ou des manœuvres soudaines. Comme pour tout autre véhicule de ce type, son utilisation incorrecte peut entraîner une perte de contrôle ou un capotage du véhicule. Dans le cas d'un accident avec capotage, une personne qui n'a pas attaché sa ceinture de sécurité a plus de chances de trouver la mort qu'une personne qui l'a bouclée. Avant de démarrer le véhicule, veillez toujours à ce que tous vos passagers et vous-même portiez correctement vos ceintures de sécurité (avec les enfants assis à l'arrière dans les systèmes de retenue adéquats).

### Économie de carburant

N00628801218

L'économie de carburant dépend de plusieurs facteurs. Vos habitudes de conduite peuvent avoir un impact important sur votre consommation de carburant. Plusieurs recommandations vous permettant de réaliser de

meilleures économies de carburant sont données ci-dessous.

- Lorsque vous accélérez depuis l'arrêt, accélérez toujours lentement et sans à-coups.
- Lorsque le véhicule est stationné, même pour une courte période, ne faites pas tourner le moteur au ralenti. Éteignez-le.
- Planifiez vos déplacements de façon à ne pas faire d'arrêts inutiles.
- Gardez vos pneus gonflés selon la pression recommandée.
- Lorsque vous conduisez un véhicule à 4 roues motrices sur l'autoroute ou sur des routes améliorées sèches, configurez le mode de traction sur «AUTO».
- Lorsque vous conduisez sur une autoroute, gardez une vitesse d'environ 80 km/h (50 mi/h) si la circulation, les conditions météorologiques et de la route le permettent.
- Assurez-vous que le filtre à air est propre et que les changements d'huile sont faits selon les recommandations du manuel.
- Conservez toujours votre véhicule en bon état d'entretien. Un moteur mal entretenu consomme plus de carburant et entraîne plus de coûts.
- Ne surchargez jamais votre véhicule.

## 6-2 Sécurité de conduite

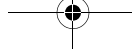

## Conduite, alcool et drogues

N00628900049

La conduite en état d'ébriété est une des causes les plus fréquentes d'accidents. Votre aptitude à conduire peut être fortement diminuée, même lorsque votre taux d'alcool dans le sang reste passablement inférieur à la limite autorisée. Si vous buvez, ne conduisez pas. Faites-vous emmener par un conducteur désigné qui ne boit pas, appelez un taxi, un ami, ou utilisez les transports publics. Boire un café ou prendre une douche froide ne suffit pas à vous rendre sobre.

De même, la prise de médicaments d'ordonnance et de médicaments sans ordonnance affecte votre vivacité d'esprit, votre perception et votre temps de réaction. Consultez votre médecin ou votre pharmacien avant de conduire sous l'influence d'un médicament.

### ⚠ AVERTISSEMENT

- **SI VOUS BUVEZ, NE CONDUISEZ PAS.**  
Votre perception des choses est moins précise, vos réflexes sont plus lents et votre jugement est altéré.

## Tapis de sol

N00628601072

Le tapis de sol d'origine fourni avec votre véhicule a été spécifiquement conçu pour votre véhicule.

Placez toujours le tapis de sol correctement et veillez à ce qu'il ne gêne pas l'actionnement des pédales. Utilisez toujours l'attache de retenue située sur le plancher côté conducteur pour fixer le tapis de sol. L'utilisation de cette attache permet d'empêcher que le tapis de sol ne se déplace vers l'avant et ne vienne gêner l'actionnement des pédales. Pour empêcher que le tapis de sol ne se déplace vers l'avant et ne vienne gêner l'actionnement des pédales, nous recommandons d'utiliser les tapis de sol d'origine Mitsubishi Motors.

### Pour installer le tapis de sol

N00628701103

1. Placez le tapis de sol de manière à ce qu'il corresponde à la forme du plancher.
2. Alignez le tapis de sol avec les orifices de montage au dessus des attaches de retenue.
3. Fixez le tapis de sol avec les attaches de retenue.

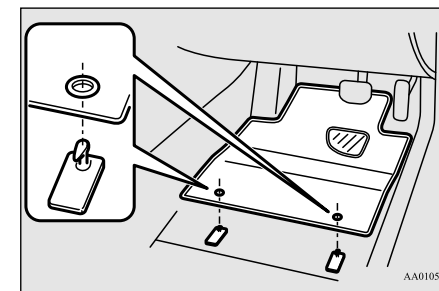

6

### 📖 REMARQUE

- La forme du tapis et le nombre d'attaches de retenue peuvent varier selon le modèle du véhicule.

### ⚠ AVERTISSEMENT

- Si un tapis de sol n'est pas de la bonne taille ou s'il n'est pas installé correctement, il peut gêner l'actionnement des pédales. Si l'actionnement des pédales est entravé, ceci peut provoquer une accélération involontaire et/ou une augmentation des distances d'arrêt et provoquer une collision et des blessures. Veillez toujours à ce que le tapis de sol n'entrave pas l'actionnement de l'accélérateur ou de la pédale de freinage.
- Utilisez toujours l'attache de retenue située sur le plancher côté conducteur pour fixer le tapis de sol.

## Préparation du véhicule avant la conduite

**AVERTISSEMENT**

- Posez toujours le tapis de sol en orientant la face correcte vers le bas.
- Ne disposez jamais de second tapis au dessus ou en dessous du tapis de sol existant.
- N'utilisez pas de tapis de sol conçu pour un véhicule d'un autre modèle, même s'il s'agit d'un tapis de sol d'origine Mitsubishi Motors.
- Avant de conduire, effectuez les vérifications suivantes:
  - Vérifiez régulièrement que le tapis de sol est correctement fixé à l'aide des clips de retenue.

Si vous retirez le tapis de sol lorsque vous nettoyez votre véhicule ou pour toute autre raison, vérifiez toujours la disposition du tapis une fois réinstallé.

- Lorsque le véhicule est à l'arrêt et que le moteur est coupé, vérifiez que le tapis de sol ne gêne pas les pédales en appuyant complètement dessus.

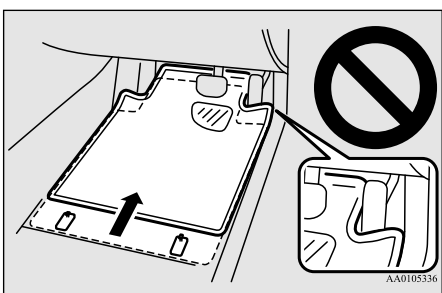
**Préparation du véhicule avant la conduite**

N00629001800

Pour bénéficier d'une conduite plus sûre et plaisante, vérifiez toujours ce qui suit:

**Sièges et ceintures de sécurité**

- Avant de démarrer, assurez-vous que vous et tous vos passagers êtes assis correctement et portez vos ceintures de sécurité (avec les enfants assis à l'arrière dans un système de retenue approprié) et assurez-vous que toutes les portes et le hayon sont verrouillés.
- Reculez le siège du conducteur le plus possible, tout en vous assurant de conserver une bonne visibilité et un bon contrôle du volant de direction, des freins, de l'accélérateur et des commandes. Vérifiez les témoins du tableau de bord et de l'affichage multi-information pour déceler d'éventuels problèmes.
- Le siège du passager avant doit aussi être reculé le plus loin possible.
- Vérifiez que les bébés et les jeunes enfants sont correctement retenus conformément à la législation et à la réglementation en vigueur.

**Dégivreurs**

Vérifiez-les en sélectionnant le mode de dégivrage et en réglant une soufflerie puissante. Vous devriez pouvoir sentir l'air souffler contre le pare-brise.

Reportez-vous à la section «Dégivrage ou désembuage (pare-brise, vitres de porte)», pages 7-12, 7-21.

**Pneus**

Vérifiez tous les pneus pour déceler toute usure importante de la bande ou usure inégale des motifs. Vérifiez s'il y a des cailloux, des clous, du verre ou d'autres objets coincés dans la bande de roulement. Vérifiez s'il y a des coupures sur les bandes de roulement ou des fissures sur les flancs. Vérifiez si les écrous des roues sont bien serrés et vérifiez les pneus (y compris le pneu de secours) pour vous assurer que la pression est appropriée. Remplacez vos pneus avant qu'ils ne soient trop usés.

Étant donné que votre véhicule est équipé d'un système de surveillance de la pression de gonflage des pneus, il existe un risque d'endommager les capteurs de pression de gonflage des pneus lors du remplacement des pneus sur la jante. Le remplacement doit être



fait uniquement par un concessionnaire agréé Mitsubishi Motors.

## Éclairage

Demandez à quelqu'un de vérifier l'éclairage pendant que vous allumez et éteignez tous les feux extérieurs. Vérifiez également les clignotants et le témoin des feux de route sur le tableau de bord.

## Fuites de liquide

Vérifiez le sol sous le véhicule après l'avoir laissé en stationnement toute la nuit pour déceler toute fuite de carburant, d'eau, d'huile ou autres. Assurez-vous que tous les niveaux d'huile sont corrects. De plus, si vous sentez une odeur de carburant, essayez de savoir immédiatement d'où elle provient et réglez le problème.

## Techniques de conduite en sécurité

N00629201147

Malgré l'équipement de sécurité du véhicule et votre conduite sécuritaire, il n'est pas garanti que vous puissiez éviter un accident ou des blessures. Cependant, si vous faites

attention à ce qui suit, il vous sera possible de mieux vous protéger ainsi que vos passagers:

- Conduisez sur la défensive. Soyez attentif à la circulation, aux conditions météorologiques et de la route. Laissez une distance de freinage suffisante entre votre véhicule et le véhicule vous précédant.
- Avant de changer de voie, contrôlez vos rétroviseurs, vérifiez les angles morts et utilisez vos clignotants.
- En conduisant, observez le comportement des autres conducteurs, des cyclistes et des piétons.
- Suivez toujours les lois et règles en vigueur. Soyez un conducteur courtois et faites preuve de vigilance. Laissez toujours suffisamment d'espace au cas d'événement inattendu, comme un freinage brusque, par exemple.
- Si vous prévoyez de conduire dans un autre pays, veillez à suivre les lois en vigueur et assurez-vous de pouvoir utiliser le carburant approprié.

## Techniques de conduite en sécurité

### Conduite par temps froid

N00629400445

- Vérifiez la batterie. En même temps, vérifiez les bornes et le câblage. Par temps extrêmement froid, la batterie ne sera pas aussi puissante. De plus, la batterie peut perdre de sa puissance, car elle est plus sollicitée lors du démarrage et de la conduite par temps froid.

Avant de conduire le véhicule, vérifiez si le moteur tourne à la vitesse normale et si les phares sont aussi lumineux que d'habitude. Chargez ou remplacez la batterie au besoin. Par grand froid, il est possible qu'une batterie très faible gèle.

6

### AVERTISSEMENT

- **La batterie produit de l'hydrogène, qui est un gaz explosif. Toute étincelle ou flamme peut provoquer l'explosion de la batterie, ce qui risque d'entraîner des blessures graves, voire mortelles. Portez toujours des gants de protection et un masque lorsque vous manipulez une batterie, ou réservez cette tâche pour un mécanicien qualifié.**



## 6



### Freinage

- Faites suffisamment chauffer le moteur. Après avoir démarré, attendez un moment pour que l'huile ait le temps de se répartir dans tous les cylindres et de réchauffer le moteur. Conduisez ensuite votre véhicule lentement. Conduisez d'abord à vitesse réduite pour que l'huile de la boîte-pont, celle de la boîte de transfert et celle de l'essieu arrière aient le temps d'atteindre tous les points de graissage.
- Vérifiez l'antigel à moteur. S'il manque du liquide de refroidissement à cause d'une fuite ou de la surchauffe du moteur, ajoutez du Super Long Life Coolant Premium d'origine Mitsubishi Motors ou équivalent. Veuillez lire cette section conjointement avec la section «Liquide de refroidissement du moteur» page 9-7.

#### **AVERTISSEMENT**

- **N'ouvrez jamais le bouchon du radiateur lorsque le radiateur est chaud. Vous risquez d'être grièvement brûlé.**

### Freinage

N00629501528

Toutes les pièces du système de freinage sont essentielles à la sécurité. Veillez à faire entretenir votre véhicule régulièrement chez un

6-6 Sécurité de conduite



concessionnaire agréé Mitsubishi Motors ou un atelier de réparation de votre choix, conformément aux instructions figurant dans le «MANUEL DE GARANTIE/D'ENTRETIEN».

#### Lorsque les freins sont mouillés

Vérifiez le circuit de freinage en conduisant lentement immédiatement après avoir démarré, en particulier lorsque les freins sont mouillés, afin de vous assurer qu'ils fonctionnent normalement.

Une fine pellicule d'eau peut en effet se former sur les disques de frein et nuire au freinage normal si vous avez circulé pendant une grosse averse, si vous avez roulé dans de grosses flaques d'eau ou si vous avez lavé votre voiture. Dans ce cas, asséchez les freins en conduisant lentement tout en enfonçant légèrement la pédale de frein.

#### Lorsque vous conduisez par temps froid

Sur des chaussées enneigées, de la glace peut se former sur le système de freinage, rendant les freins moins efficaces. Lorsque vous conduisez dans de telles conditions, portez une attention particulière aux véhicules qui vous précèdent et qui vous suivent, ainsi qu'à

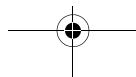

l'état du revêtement de la chaussée. De temps à autre, appuyez légèrement sur la pédale de freinage et vérifiez l'efficacité des freins.

#### Lorsque vous descendez une pente

Il est important de profiter du freinage moteur en rétrogradant lorsque vous descendez une pente raide, afin d'éviter que les freins ne surchauffent.

#### Stationnement

N00629601398

#### Stationnement en pente

Lorsque vous garez votre véhicule dans une pente, serrez le frein de stationnement, braquez les roues avant vers la bordure si vous êtes dans une descente et dans l'autre sens si vous êtes dans une côte.

Au besoin, glissez des cales sous les roues. Assurez-vous que le frein de stationnement est bien serré lorsque vous garez votre véhicule et que le levier sélecteur se trouve à la position «P» (stationnement).

Lorsque vous stationnez votre véhicule en pente, il est important de serrer le frein de stationnement avant de mettre le levier sélecteur

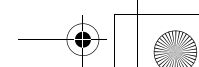
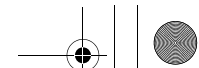



à la position «P» (stationnement). Vous évitez ainsi d'appliquer une charge sur la boîte-pont avec le frein de stationnement. Lorsque cela se produit, il est difficile de sortir le levier sélecteur de la position «P» (stationnement).

### Stationnement avec le moteur en marche

Ne laissez jamais tourner le moteur si vous devez vous arrêter un moment pour vous reposer. De plus, veillez à ne jamais laisser tourner le moteur si le véhicule se trouve dans un endroit clos ou mal ventilé.

#### ⚠ AVERTISSEMENT

- Si vous laissez le moteur tourner, vous risquez des blessures ou même la mort en déplaçant accidentellement le levier sélecteur ou en inhalant les gaz toxiques d'échappement ayant pu s'introduire dans l'habitacle.

### Lieu de stationnement

Votre pare-chocs avant peut être endommagé si vous le raclez sur des bords de trottoir ou sur des blocs d'arrêt de stationnement. Faites attention lorsque vous roulez dans des côtes

et des descentes abruptes où votre pare-chocs peut racler la route.

#### ⚠ AVERTISSEMENT

- Ne stationnez pas votre véhicule dans des endroits où des matières combustibles, telles que de l'herbe ou des feuilles sèches, sont susceptibles d'entrer en contact avec le gaz d'échappement brûlant car un incendie pourrait s'ensuivre.

### Lorsque vous quittez le véhicule

Prenez toujours la clé et verrouillez toutes les portes et le hayon quand vous laissez votre véhicule sans surveillance.

Essayez toujours de garer votre voiture dans un endroit bien éclairé.

### Ne maintenez pas le volant de direction tourné à fond pendant un laps de temps long.

L'effort à fournir pour tourner le volant de direction risque d'être plus élevé.

Reportez-vous à la section «Système de direction assistée à commande électrique (EPS)», page 5-93.

## Renseignements relatifs à la charge du véhicule

### Renseignements relatifs à la charge du véhicule

N00629901450

Il est très important de connaître la charge que votre véhicule peut transporter. Cette charge est appelée capacité de chargement du véhicule et elle inclut le poids de tous les occupants, de la charge (y compris la charge sur le toit), les options installées a posteriori et le poids de la flèche d'attelage de la remorque, si vous en tirez une. La plaque d'information sur les pneus et la capacité de charge située sur le seuil de la porte du conducteur de votre véhicule indique la charge que le véhicule peut transporter.

6

#### ⚠ AVERTISSEMENT

- Ne surchargez jamais votre véhicule. Une surcharge peut endommager votre véhicule, nuire à ses performances, y compris à sa maniabilité et au freinage, causer la défaillance d'un pneu et entraîner un accident.

Il est important de connaître la signification des termes suivants avant de charger le véhicule:

## Renseignements relatifs à la charge du véhicule

- Charge maximale du véhicule sur le pneu: charge sur un pneu individuel déterminée en distribuant le poids maximal du véhicule chargé sur chaque essieu puis en divisant par deux.
- Charge normale du véhicule sur le pneu: charge d'un pneu individuel déterminée en distribuant le poids à vide, le poids des accessoires et le poids normal des occupants sur chaque essieu puis en divisant par deux.
- Poids maximal du véhicule chargé: la somme de -
  - (a) poids à vide;
  - (b) poids des accessoires;
  - (c) capacité de chargement; et
  - (d) poids des options de série.
- Poids à vide: poids d'un véhicule motorisé pourvu d'équipement standard. Ce poids comprend la contenance maximale en carburant, en huile et en liquide de refroidissement.
- Poids des accessoires: le poids combiné (en plus des éléments standard remplaçables) de la boîte-pont automatique, de la direction assistée, des freins assistés, des vitres à commande électrique, des sièges à commande électrique, de la radio et du chauffage, pour autant que ces éléments sont disponibles en tant qu'équipement installé en usine (qu'ils soient installés ou pas).
- Capacité de chargement: addition de la charge nominale, de la charge des bagages et du résultat de la multiplication de 68 kg (150 lb)\* par le nombre désigné de places assises dans le véhicule.
- Poids des options de série: le poids combiné des options régulières de série installées pesant 2,3 kg (5 lb) en plus des éléments standard qu'ils remplacent, non considérées précédemment dans le poids à vide ou le poids des accessoires, notamment des freins pour conditions de service extrêmes, des stabilisateurs de conduite, une galerie de toit, une batterie de grande capacité et une garniture spéciale.
- Poids normal des occupants: 68 kg (150 lb)\* multipliés par le nombre d'occupants spécifiés (3 dans le cas de votre véhicule)
- Répartition des occupants: La répartition des occupants dans l'habitacle (pour votre véhicule, la répartition est de 2 à l'avant et 1 dans le siège arrière)

\*:68 kg (150 lb) est le poids d'une personne, selon la législation des É.-U et du Canada.

## Plaque d'information sur les pneus et la capacité de charge

N00630101423

La plaque d'information sur les pneus et la capacité de charge est apposée sur le seuil intérieur de la porte côté conducteur.

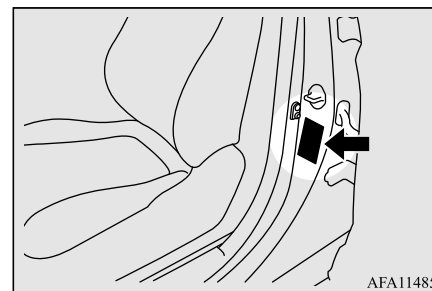

AFA114857

Cette plaque indique le nombre maximum d'occupants permis dans le véhicule ainsi que le «poids combiné des passagers et de la charge» (A), appelé la capacité de chargement du véhicule. Le poids des options non installées en usine, ainsi que le poids de la flèche d'une remorque et la charge sur le toit sont inclus dans la définition de «charge» lorsque l'on détermine la capacité de chargement du véhicule. Cette plaque indique également la taille et la pression de gonflage recommandées pour les pneus d'équipement d'origine du véhicule. Pour plus d'informa-

Renseignements relatifs à la charge du véhicule

tions, reportez-vous à la section «Pneus», page 9-13.

Type 1

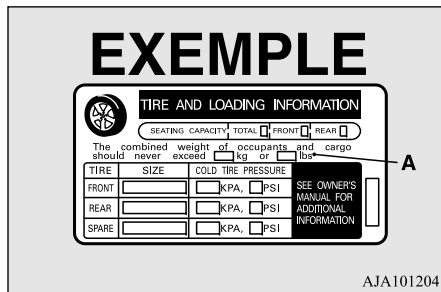

Type 2

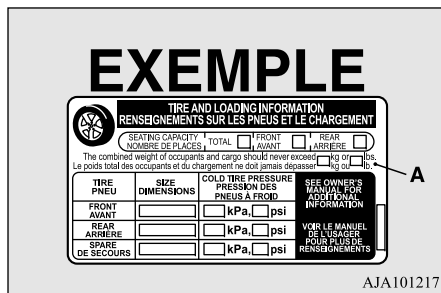

Étapes servant à déterminer la charge limite adéquate

N00630201222

1. Repérez l'énoncé «The combined weight of occupants and cargo should never exceed XXX kg or XXX lbs.» (Le poids combiné des passagers et de la charge ne devra jamais dépasser XXX kg ou XXX lbs.) sur la plaque d'information du véhicule.
2. Déterminez le poids combiné du conducteur et des passagers qui prennent place dans le véhicule.
3. Soustrayez le poids combiné du conducteur et des passagers de XXX kg ou de XXX lbs.
4. La valeur qui en résulte équivaut à la capacité de charge maximale disponible pour le chargement et les bagages. Par exemple, si la quantité «XXX» est égale à 1 400 lb. et qu'il y aura cinq passagers de 150 lbs. dans votre véhicule, la charge disponible et la charge des bagages est de 650 lb. (1 400 - 750 (5 x 150) = 650 lbs.)

5. Déterminez le poids combiné des bagages et du chargement du véhicule. Par mesure de sécurité, le poids ne peut pas excéder la capacité de charge disponible pour le chargement et les bagages calculée à l'étape 4.

6. Si votre véhicule tracte une remorque, la charge de votre remorque doit être transférée à votre véhicule. Veuillez consulter ce manuel pour déterminer la façon dont ceci réduit la capacité de charge disponible pour le chargement et les bagages de votre véhicule.

6

## Renseignements relatifs à la charge du véhicule

### REMARQUE

- Le tableau suivant fournit des informations sur le calcul des capacités totales de charge, de chargement/bagages et de remorquage de votre véhicule en fonction de diverses configurations de sièges ainsi que du nombre et du poids des occupants. Ce tableau est utilisé à titre d'exemple. Il est possible qu'il ne corresponde pas exactement à la capacité de charge et au nombre d'occupants de votre véhicule.
- Pour les exemples suivants, le poids combiné des occupants et de la charge ne doit jamais excéder 392 kg (865 lb).

6

Occupants			Poids combiné des occupants et du chargement inscrit sur la plaque du pneu	MOINS	le poids combiné des occupants	=	Poids de la flèche de remorque et du chargement/bagages DISPONIBLE
TOTAL	AVANT	ARRIÈRE					
<b>EXEMPLE 1</b>							
5	2	3	392kg (865 lb)	moins	Occupant 1: 91kg (200 lb) Occupant 2: 59kg (130 lb) Occupant 3: 73kg (160 lb) Occupant 4: 45kg (100 lb) Occupant 5: 36kg (80 lb) POIDS TOTAL: 304kg (670 lb)	=	88kg (195 lb)
					304kg (670 lb)		
<b>EXEMPLE 2</b>							
3	2	1	392kg (865 lb)	moins	Occupant 1: 95kg (210 lb) Occupant 2: 82kg (180 lb) Occupant 3: 68kg (150 lb) POIDS TOTAL: 245kg (540 lb)	=	147kg (325 lb)
					245kg (540 lb)		
<b>EXEMPLE 3</b>							
2	2	0	392kg (865 lb)	moins	Occupant 1: 91kg (200 lb) Occupant 2: 91kg (200 lb) POIDS TOTAL: 182kg (400 lb)	=	210kg (465 lb)
					182kg (400 lb)		

AJM100096

- Ne dépassez pas les poids nominaux bruts sur les essieux avant et arrière (PNBE) pour un véhicule à pleine charge. Pour de plus amples renseignements sur les poids nominaux bruts sur l'essieu du véhicule, le chargement du véhicule et l'attelage d'une remorque, reportez-vous à la section «Caractéristiques techniques» du présent manuel.

## Chargements

N00629700435

### Précautions pour le chargement de l'espace utilitaire

N00630301119

Pour déterminer la capacité de chargement de l'espace utilitaire de votre véhicule, soustrayez le poids de tous les occupants du véhicule de la capacité de chargement de votre véhicule. Pour plus d'informations, au besoin, reportez-vous à la section «Étapes servant à déterminer la charge limite adéquate», page 6-9.

N'UTILISEZ PAS les données de poids nominal brut du véhicule et de poids nominal brut sur l'essieu recommandées sur l'étiquette de certification de sécurité située sur le seuil intérieur de la porte du conducteur comme guide pour le poids des passagers et/ou le poids de charge.

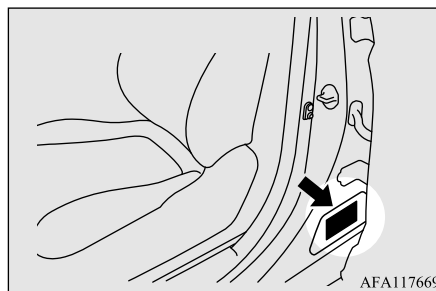

AFA117669

### ⚠ AVERTISSEMENT

- Pour réduire les risques de blessures graves ou mortelles, les poids combinés du conducteur, des passagers et du chargement de l'espace utilitaire ne peuvent jamais excéder la capacité de chargement du véhicule.
  - Le dépassement de la capacité de chargement du véhicule affecte négativement le comportement du véhicule, y compris la maniabilité et le freinage, et peut entraîner un accident.
  - Ne transportez pas de charge ou de bagage dépassant le sommet du dossier de siège. Assurez-vous que la charge ou les bagages ne bougent pas lorsque le véhicule se déplace.
- Si votre vue arrière est bloquée ou la charge du véhicule est propulsée dans l'habitacle lors d'un freinage brusque, cela peut causer un accident ou des blessures graves, voire mortelles.

### ⚠ AVERTISSEMENT

- Mettez les charges ou les bagages lourds dans le compartiment de chargement de votre véhicule. Tentez de répartir le poids de façon équilibrée.

### Chargement du toit

N00630401165

6

### ⚠ AVERTISSEMENT

- Tout poids placé sur le toit du véhicule remonte le centre de gravité du véhicule et nuit à sa tenue de route. En conséquence, toute erreur de conduite ou toute manœuvre d'urgence peut mener à une perte de contrôle et provoquer un accident. Conduisez lentement et évitez les manœuvres excessives comme des freinages brusques ou des changements de direction soudains.
- Veillez à ce que le poids des bagages et de la galerie sur le toit ne dépasse pas la charge maximale sur le toit de 50 kg (110 lb). Si vous dépassez la charge maximale sur le toit, ceci pourrait endommager le véhicule ou provoquer un accident.
- Le poids total de tous les occupants et des bagages, y compris la charge sur le toit, ne doit pas dépasser la capacité de chargement du véhicule. Pour plus d'informations, reportez-vous à la section «Plaque d'information sur les pneus et la capacité de charge», page 11-3.

## Attelage d'une remorque

### ⚠️ AVERTISSEMENT

- La charge sur le toit est déterminée en ajoutant le poids de la galerie de toit et le poids des bagages placés sur la galerie.
- Pour plus d'informations, reportez-vous à la rubrique «Charge maximale sur le toit» à la page 11-5.

6

### ⚠️ ATTENTION

- Ne chargez pas les bagages directement sur le toit. Utilisez une galerie de toit qui s'adapte correctement à votre véhicule. Pour l'installation, reportez-vous au manuel d'instructions fourni avec la galerie de toit.
- Placez les bagages sur la galerie de toit de telle sorte à en distribuer le poids de façon égale, en plaçant les éléments les plus lourds en bas. Ne chargez pas d'éléments plus larges que la galerie de toit.
- Avant de conduire et après avoir effectué une courte distance, vérifiez toujours la charge pour vous assurer que celle-ci est bien attachée à la galerie de toit. Arrêtez le véhicule régulièrement et vérifiez si la charge est toujours bien attachée. Si la charge n'est pas bien attachée, celle-ci pourrait tomber du véhicule et l'endommager, endommager un autre véhicule ou représenter un danger sur la route.

### 📖 REMARQUE

- Pour éviter les bruits de vent ou l'augmentation de la consommation en carburant, enlevez la galerie de toit quand vous ne l'utilisez pas.
- Avant d'utiliser une station de lavage automatique, demandez au préposé si la galerie de toit doit être enlevée.
- En cas de montage d'une galerie de toit, veillez à laisser l'espace adéquat pour soulever le toit ouvrant et/ou le hayon. (Pour les véhicules avec toit ouvrant uniquement)

## Attelage d'une remorque

N00629801374

L'attelage d'une remorque nuit à la tenue de route de votre véhicule, à ses performances, au freinage, à sa durée de vie et à l'économie de conduite (consommation en carburant, etc.).

Si vous tirez une remorque avec ce véhicule, assurez-vous de bien utiliser l'équipement adéquat et conduisez prudemment en faisant attention lorsque vous braquez ou freinez.

### ⚠️ ATTENTION

- Ne perdez pas le contrôle de votre véhicule quand vous tirez une remorque.
- Utilisez toujours l'équipement adéquat.
- Conduisez toujours prudemment.

### ⚠️ ATTENTION

- Tout dommage occasionné à votre véhicule par l'utilisation d'un équipement inadéquat ou par une conduite incorrecte n'est pas couvert par la garantie.

## Limites de poids

Ne dépassez jamais la capacité de chargement du véhicule, le poids maximum de la remorque (A), le poids maximum à la flèche d'attelage (B) ou le poids nominal brut sur l'essieu (PNBE).

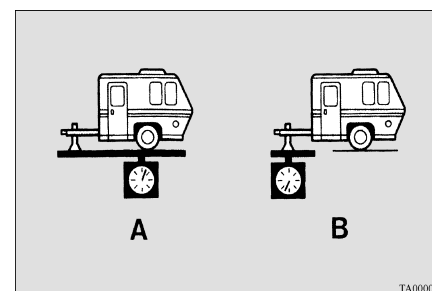

TA0000283

## Capacités de chargement

La capacité de chargement du véhicule est imprimé sur la plaque d'information sur les pneus et la capacité de charge sous la mention «Poids combiné des passagers et cargaisons».

Le poids comprend le poids de tous les passagers et le poids total que le véhicule peut transporter.

Pour plus d'informations, reportez-vous à la section «Plaque d'information sur les pneus et la capacité de charge», page 6-8.

### Poids maximum de la remorque

Les recommandations pour le remorquage jusqu'à cette limite sont les suivantes.

Condition du véhicule	Poids maximum de la remorque
1 ou 2 personnes assises	Avec frein: 907 kg (2 000 lb) Sans frein: 567 kg (1 250 lb)
3-5 personnes assises	Avec frein: 680 kg (1 499 lb) Sans frein: 567 kg (1 250 lb)

### Poids à la flèche d'attelage

Le poids à la flèche d'attelage de n'importe quelle remorque est important car il affecte la capacité de chargement du véhicule.

La capacité de chargement du véhicule comprend toute charge et tous les passagers transportés. Si vous tirez une remorque, il vous faut inclure le poids à la flèche d'attelage de la remorque dans vos calculs de la capacité de chargement. Pour plus d'information sur la capacité de chargement du véhicule, reportez-vous à la section «Plaque d'information sur les pneus et la capacité de charge», page 6-8. Ne dépassez pas le poids à la flèche d'attelage maximum de votre véhicule.

Condition du véhicule	Poids maximum à la flèche d'attelage
1 ou 2 personnes assises	Avec frein: 91 kg (200 lb) Sans frein: 57 kg (125 lb)
3-5 personnes assises	Avec frein: 68 kg (150 lb) Sans frein: 57 kg (125 lb)

Après avoir chargé votre remorque, pesez la remorque puis la flèche d'attelage séparément pour vérifier si les poids sont adéquats.

Maintenez la charge de la flèche d'attelage de la remorque à 10 % du poids de la remorque chargée pour atteler la charge. La charge à la

### Attelage d'une remorque

flèche d'attelage peut être modifiée en distribuant correctement la charge dans la remorque. Elle peut être vérifiée en pesant séparément la remorque chargée et ensuite la flèche d'attelage.

### Poids nominal brut sur l'essieu (PNBE)

Les PNBE sont imprimés sur l'étiquette de certification qui est rivetée sur le seuil de la porte du conducteur.

Reportez-vous à la section «Étiquetage du véhicule», page 11-2.

### Attelage de la remorque

Choisissez une barre d'attelage et une boule adéquates et assurez-vous qu'elles soient installées à une hauteur qui soit compatible avec celle de la remorque.

Utilisez une barre d'attelage qui distribue bien uniformément la charge à la flèche d'attelage sur l'ensemble du châssis.

## Attelage d'une remorque

6

### ⚠ AVERTISSEMENT

- Si vous devez percer la carrosserie de votre véhicule pour installer une barre d'attelage, assurez-vous de bien sceller les orifices plus tard, lorsque vous enlevez la barre d'attelage. Si vous ne les scellez pas, du monoxyde de carbone (CO) toxique provenant de votre pot d'échappement peut pénétrer dans votre véhicule. Reportez-vous à la section «Système d'échappement», page 9-25.

### 📖 REMARQUE

- Mitsubishi Motors recommande l'utilisation d'un système de contrôle du roulis chaque fois que vous devez utiliser la remorque, afin d'améliorer la stabilité du remorquage. Pour plus de détails, veuillez prendre contact avec votre concessionnaire agréé Mitsubishi Motors.

## Chaînes de sûreté

Une chaîne de sûreté doit toujours être utilisée entre le véhicule et la remorque tirée. Laissez suffisamment de mou à la chaîne pour les virages. La chaîne doit passer en dessous de la flèche d'attelage pour empêcher celle-ci de tomber au sol si elle venait à être endommagée ou séparée.

6-14 Sécurité de conduite

Pour les procédures correctes relatives à la chaîne de sûreté, veuillez consulter votre concessionnaire agréé Mitsubishi Motors.

### ⚠ ATTENTION

- Ne tirez jamais une remorque sans utiliser une chaîne de sûreté attachée correctement à la remorque comme au véhicule. Si l'unité d'accouplement ou la boule d'attelage rencontre un problème, la remorque pourrait se séparer du véhicule.

## Entretien à effectuer quand vous attelez une remorque

Votre véhicule devra être entretenu plus souvent si vous tirez une remorque. Reportez-vous au «MANUEL DE GARANTIE/D'ENTRETIEN». Lors d'une utilisation avec une remorque, les éléments tels que l'huile de boîte-pont automatique, l'huile moteur, l'huile de pont arrière, la courroie, le système de refroidissement et le système de freinage sont particulièrement importants. Chacun de ces points est traité dans ce manuel.

Pour plus de détails, veuillez vous reporter à la section «Soin et entretien du véhicule». Vérifiez régulièrement que les écrous et les boulons de la barre d'attelage soient bien serrés.

## Freins de remorque

Mitsubishi Motors recommande que toute remorque dont le poids total est supérieur à 567 kg (1 250 lb) soit équipée de son propre système de freinage électrique ou à inertie.

Si vous choisissez un système de freinage électrique, assurez-vous qu'il soit bien alimenté électriquement. N'essayez pas de détourner le système hydraulique de votre véhicule. Toute tentative de raccordement des freins de remorque au système hydraulique de votre véhicule, même si cette modification semble bien fonctionner, diminue l'efficacité de vos freins et génère un risque.

## Feux arrière de la remorque

Les feux arrière de la remorque doivent être conformes aux réglementations fédérales, nationales et régionales. Consultez votre concessionnaire de véhicules de tourisme local pour vous informer des réglementations en vigueur dans votre région et utilisez uniquement l'équipement conçu pour votre véhicule.

Comme l'éclairage et le câblage varient selon le type et la marque de la remorque, faites installer un connecteur adéquat par un techni-



icien qualifié pour relier le véhicule et la remorque. Tout équipement ou installation inadéquats peut endommager le système électrique de votre véhicule et affecter votre garantie.

### Équipement pour remorque supplémentaire

De nombreux états et de nombreuses provinces canadiennes requièrent l'installation de rétroviseurs extérieurs spéciaux pour l'attelage d'une remorque. Même si cela n'est pas requis, installez des rétroviseurs spéciaux si vous ne parvenez pas à voir correctement derrière vous ou si la remorque génère un angle mort.

Demandez à votre revendeur ou à l'agence de location de la remorque si d'autres éléments sont recommandés dans votre cas.

### Suggestions d'utilisation

#### ⚠ AVERTISSEMENT

● **Si une des vitres arrière est ouverte lorsque vous tirez une remorque avec votre véhicule, du monoxyde de carbone, invisible et inodore, peut pénétrer dans votre véhicule. Celui-ci peut provoquer une perte de conscience ou la mort. Reportez-vous à la section «Système d'échappement», page 9-25.**

**Pour optimiser votre sécurité quand vous tirez une remorque:**

- **Faites inspecter votre système d'échappement en cas de fuite et effectuez les réparations nécessaires avant de démarrer.**
- **Maintenez les vitres arrière fermées.**
- **Si des gaz d'échappement pénètrent dans votre véhicule par une vitre ouverte ou une autre ouverture, enclenchez votre système de chauffage ou de climatisation avant avec la soufflerie réglée sur n'importe quelle vitesse. Ceci permet d'introduire de l'air extérieur frais dans votre véhicule. N'utilisez pas le système de recirculation car celui ne fait que refaire circuler l'air à l'intérieur de votre véhicule. Reportez-vous à la section «Sélecteur d'air», page 7-9.**

### Attelage d'une remorque

### Préparation du conducteur

Tirer une remorque nécessite une certaine expérience.

Avant de vous lancer sur la route, il vous faut connaître votre remorque. Familiarisez-vous à la manipulation et au freinage de votre véhicule avec le poids supplémentaire de la remorque. Gardez toujours à l'esprit que le véhicule que vous conduisez maintenant est désormais bien plus long et répond moins efficacement que votre véhicule sans remorque.

6

### Préparation du véhicule

Avant de démarrer, vérifiez l'attelage de la remorque, les chaînes de sûreté, les pneus et le réglage des rétroviseurs.

### Pneu

Assurez-vous que les pneus de votre véhicule soient gonflés à la pression de gonflage des pneus à froid décrite dans le manuel. Ces chiffres sont indiqués sur la plaque d'information sur les pneus et la capacité de charge fixée sur le seuil de la porte du conducteur.

Reportez-vous à la section «Pressions de gonflage des pneus», page 9-18.

## Attelage d'une remorque

### Distance de sécurité

Maintenez une distance de sécurité au moins deux fois plus importante que vous ne le feriez en conduisant votre véhicule sans remorque. Ceci peut vous aider à éviter des situations de freinage brusque et de changements de direction soudains.

**6**

### Dépassement

Il vous faut prévoir une plus grande distance de dépassement quand vous tirez une remorque. Et comme la longueur de votre véhicule et bien plus grande, il vous faut aller bien au delà de la distance habituelle par rapport au véhicule que vous dépassez avant de pouvoir retourner sur votre voie.

### Marche arrière

Maintenez le bas du volant de direction d'une main. Ensuite, pour tourner la remorque vers la gauche, déplacez simplement cette main vers la gauche. Pour tourner la remorque vers la droite, déplacez votre main vers la droite. Reculez toujours lentement et, si possible, demandez à quelqu'un de vous guider.

6-16 Sécurité de conduite

### Pour tourner

#### ATTENTION

- Quand vous tirez une remorque et que vous voulez tourner dans un virage serré, celle-ci peut entrer en contact avec le véhicule. Ceci pourrait endommager votre véhicule. Évitez tout virage serré quand vous tirez une remorque.

Pour tourner avec une remorque, décrivez un angle plus large que la normale pour aider à éviter que la remorque ne heurte les rambardes, le trottoir, les panneaux de signalisation, les arbres ou d'autres objets. Évitez toute manœuvre impulsive ou soudaine. Enclenchez votre clignotant bien à l'avance.

### Surchauffe

Le remorquage ajoute une charge supplémentaire sur le moteur et la boîte-pont, ce qui peut provoquer une surchauffe. Voici quelques suggestions pour réduire la surchauffe:

Cause de la surchauffe	Solution
Climatisation en marche	Éteignez



Cause de la surchauffe	Solution
Vitesses sur autoroute	Réduisez la vitesse
Montée en côte	Rétrogradez
Circulation en ville avec démarrage et arrêts fréquents	Avec le véhicule à l'arrêt, passez à la position «N» (point mort) et faites tourner le moteur au ralenti haut.

Si vous remorquez dans une région de haute altitude, le liquide de refroidissement du moteur et l'huile de boîte-pont automatique surchauffent à une température inférieure par rapport à une altitude normale.

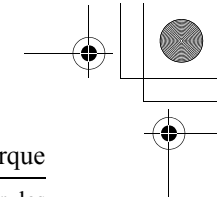
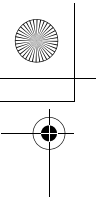
Si vous coupez le moteur immédiatement après avoir tiré une remorque à haute altitude sur une côte raide, votre véhicule peut montrer des signes similaires à une surchauffe. Pour éviter cela, laissez tourner le moteur pendant que vous êtes garé (de préférence sur une surface plane) avec la boîte-pont automatique en position «P» (stationnement) pendant quelques minutes avant de couper le moteur.



## Attelage d'une remorque

- Si le témoin de liquide de refroidissement du moteur  clignote sur l'écran d'information de l'affichage multi-information ou si la puissance du moteur tombe soudainement, reportez-vous à la section «Surchauffe du moteur», page 8-4.
- Si l'affichage d'avertissement  ou  s'allume, reportez-vous à la section «Affichage d'avertissement», page 5-72.

### Conduite en côte

Réduisez la vitesse et rétrogradez avant de descendre une pente ou une dénivellation raide. Si vous ne rétrogradez pas, l'utilisation prolongée ou fréquente des freins peut réduire leur efficacité et leurs performances.

Vous pouvez tirer la remorque en position «D» (conduite). Cependant, vous pouvez passer le levier sélecteur à la 3ème vitesse ou à une vitesse inférieure, en cas de charge importante ou de conduite en côte.

### Stationnement

Placez toujours des cales ou des blocs sous les roues du véhicule et de la remorque lorsque vous stationnez. Assurez-vous que le frein de stationnement est bien serré et que le levier sélecteur se trouve en position «P»

(stationnement). Évitez de stationner sur une côte avec une remorque, mais si vous ne pouvez pas l'éviter, suivez auparavant la procédure suivante:

1. Appliquez les frein et maintenez-les appliqués.
2. Demandez à quelqu'un de placer des cales ou des blocs sous les roues du véhicule et de la remorque.
3. Une fois les cales ou les blocs en place, relâchez les freins lentement jusqu'à ce que les cales ou les blocs absorbent la charge.
4. Serrez fermement le frein de stationnement.
5. Placez le levier sélecteur en position «P» (stationnement) et coupez le moteur.

Pour redémarrer après un stationnement en côte:

1. Vérifiez si le levier sélecteur est placé en position «P» (stationnement).
2. Démarrez le moteur. Assurez-vous de maintenir la pédale de freinage enfoncée.
3. Placez le levier sélecteur en position «D» (conduite) ou «R» (marche arrière).
4. Relâchez le frein de stationnement et la pédale de freinage et avancez ou reculez lentement pour vous dégager des cales ou des blocs. Arrêtez-vous et appliquez les freins.

5. Demandez à quelqu'un de ramasser les cales ou les blocs.

6

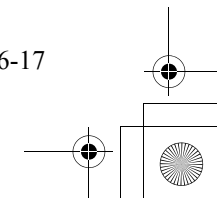
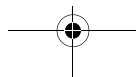
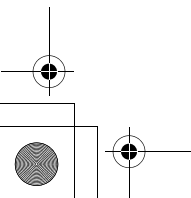
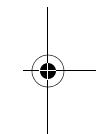
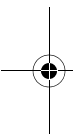



Handwriting practice area consisting of ten horizontal dashed lines.

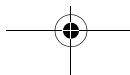
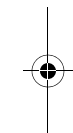
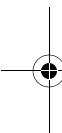

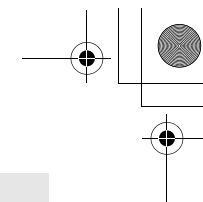
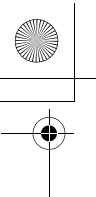

# Commandes de confort

Conseils importants concernant la climatisation .....	7-2
Bouches d'air .....	7-3
Climatisation automatique (le cas échéant) .....	7-6
Climatisation à commande automatique à deux zones (le cas échéant).....	7-14
Purificateur d'air .....	7-22

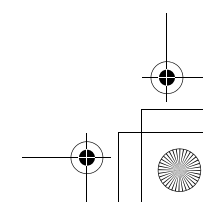
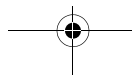
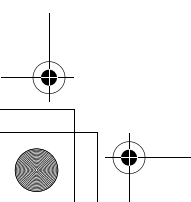
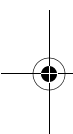

## Conseils importants concernant la climatisation

### Conseils importants concernant la climatisation

N00733701375

#### ⚠ ATTENTION

- Il est possible que le régime du moteur augmente quand la climatisation fonctionne. À un régime moteur plus important, un véhicule à boîte automatique à variation continue présente davantage de risques d'avancer qu'à un régime moteur moindre. Appuyez à fond sur la pédale de freinage pour empêcher le véhicule d'avancer.

7

1. Garez, si possible, votre véhicule dans un endroit ombragé. Si vous gardez votre véhicule en plein soleil, la température de l'habitacle sera très élevée. Il faudra donc plus de temps pour refroidir l'intérieur du véhicule. Si vous ne pouvez pas éviter de vous garer en plein soleil, ouvrez les vitres pendant quelques minutes après la mise en marche de la climatisation pour évacuer l'air chaud.
2. Ensuite, fermez les vitres lorsque le climatiseur fonctionne. L'entrée d'air extérieur dans l'habitacle par les vitres ouvertes réduit l'efficacité du refroidissement.

3. Lorsque le climatiseur fonctionne, veillez à ce que rien n'obstrue la prise d'air extérieure qui se trouve devant le pare-brise (feuilles mortes, etc.). L'accumulation de feuilles mortes dans la chambre de prise d'air nuit à la circulation normale de l'air et bouche les drains d'évacuation d'eau.

### Recommandations sur le réfrigérant et le lubrifiant du système de climatisation

Si le climatiseur semble moins performant que d'habitude, la cause peut être une fuite de réfrigérant.

Faites inspecter le système par un concessionnaire agréé Mitsubishi Motors ou un réparateur de votre choix.

#### ⚠ ATTENTION

- Le système de climatisation de votre véhicule doit être chargé du réfrigérant HFO-1234yf et du lubrifiant PAG46A. L'utilisation d'autres réfrigérants ou lubrifiants endommagera gravement l'intégralité du système de climatisation et nécessitera éventuellement son remplacement. Il est déconseillé de laisser du réfrigérant s'échapper dans l'atmosphère. Le nouveau réfrigérant HFO-1234yf utilisé dans votre véhicule est conçu pour ne pas attaquer la couche d'ozone. Cependant, il peut contribuer légèrement au réchauffement de la planète. Il est conseillé de récupérer le réfrigérant usagé pour le recycler pour un usage ultérieur.

### Pendant une longue période d'inactivité

Le climatiseur doit être mis en marche pendant cinq minutes minimum chaque semaine, même par temps froid. Cela comprend le fonctionnement en mode de dégivrage rapide. La mise en marche hebdomadaire du système de climatisation permet de lubrifier les pièces internes du compresseur et de le maintenir en bon état de fonctionnement.

## Bouches d'air

### Bouches d'air

N00729901318

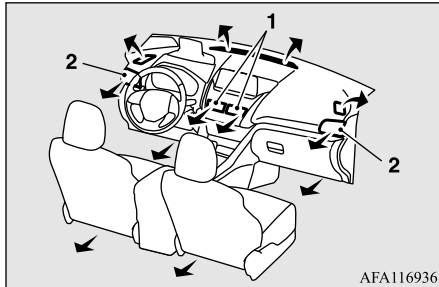

AFA116936

- 1- Bouches d'air centrales
- 2- Bouches d'air latérales

### Réglages du débit et de la direction de l'air

N00730201379

#### Bouches d'air centrales

Déplacez le bouton (A) pour effectuer des réglages.

Pour fermer la bouche d'air, déplacez le bouton (A) vers l'intérieur aussi loin que possible.

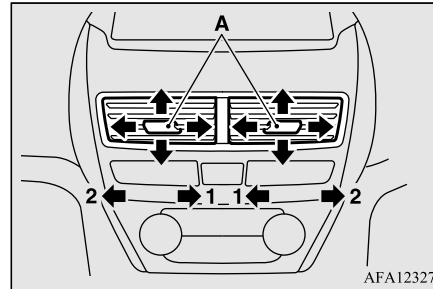

AFA123273

- 1- Fermeture
- 2- Ouverture

#### Bouches d'air latérales

Déplacez le bouton (A) pour effectuer des réglages.

Pour fermer la bouche d'air, déplacez le bouton (A) vers l'extérieur aussi loin que possible.

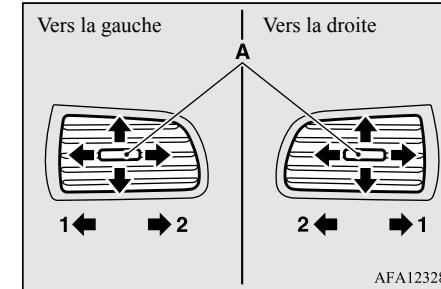

AFA123286

- 1- Fermeture
- 2- Ouverture

7

### REMARQUE

- En de rares occasions, l'air provenant des bouches d'air d'un véhicule muni de climatisation peut embuer les vitres. Ce phénomène est seulement dû au brusque refroidissement de l'air humide et n'indique pas une défaillance du système.
- Ne laissez aucune boisson ou autre liquide pénétrer dans les bouches d'air, car ils pourraient empêcher la climatisation de fonctionner normalement.

### Changement du sélecteur de mode

N00736401706

Pour modifier la position et la quantité d'air provenant des bouches d'air, appuyez sur

Commandes de confort 7-3

## Bouches d'air

l'interrupteur MODE ou l'interrupteur du dégivreur. Reportez-vous à la section «Interrupteur MODE», page 7-8, ou «Interrupteur de dégivreur», page 7-9.

Les symboles ci-dessous sont utilisés dans les illustrations suivantes pour illustrer la quantité d'air provenant des bouches d'air.

→ : petite quantité d'air provenant des bouches d'air

➔ : quantité d'air moyenne provenant des bouches d'air

➔➔ : quantité importante d'air provenant des bouches d'air

7

## Position vers le visage

L'air se dirige uniquement vers la partie supérieure de l'habitacle.

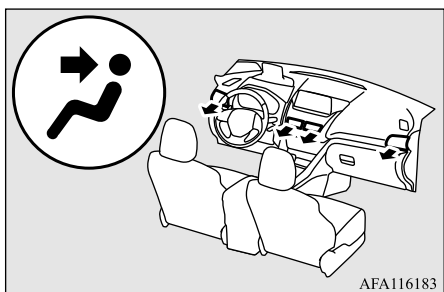

## Position vers les pieds et le visage

L'air se dirige à la fois vers la partie supérieure de l'habitacle et vers les pieds.

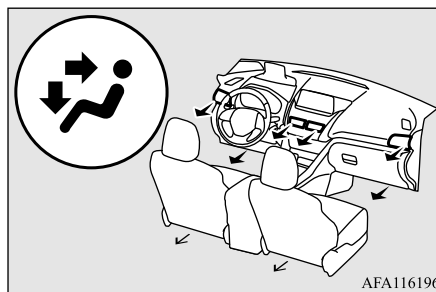

## REMARQUE

- Vous pouvez régler le rapport de débit d'air diffusé vers les pieds/le visage à l'aide du sélecteur de mode en position « ➔➔ ».
- Pour plus d'informations, il est conseillé de contacter un concessionnaire agréé Mitsubishi Motors ou l'atelier de réparation de votre choix.
- Sur les véhicules équipés de l'affichage audio de liaison Smartphone, des opérations à l'écran peuvent être utilisées pour effectuer le réglage. Reportez-vous au manuel du propriétaire fourni séparément pour plus de détails.

## Position vers les pieds

L'air se dirige surtout vers les pieds.

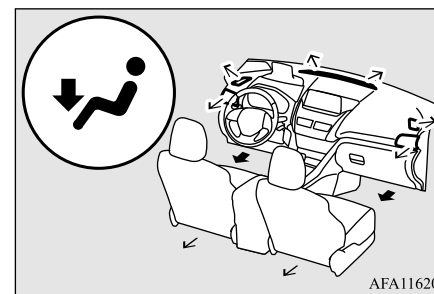

## Position de dégivrage et vers les pieds

L'air se dirige vers les pieds, le pare-brise et les vitres de porte.



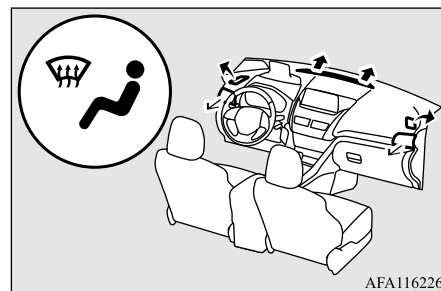
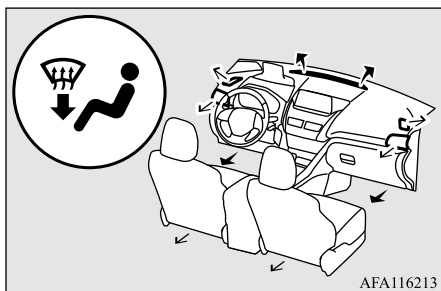

**REMARQUE**

- Vous pouvez régler le rapport de débit d'air en position pieds/dégivrage à l'aide du sélecteur de mode en position «».

Pour plus d'informations, il est conseillé de contacter un concessionnaire agréé Mitsubishi Motors ou l'atelier de réparation de votre choix.

Sur les véhicules équipés de l'affichage audio de liaison Smartphone, des opérations à l'écran peuvent être utilisées pour effectuer le réglage. Reportez-vous au manuel du propriétaire fourni séparément pour plus de détails.

7

### Position de dégivrage

L'air se dirige surtout vers le pare-brise et les vitres de porte.

## Climatisation automatique (le cas échéant)

### Climatisation automatique (le cas échéant)

N00731501441

Vous ne pouvez faire fonctionner le climatiseur que lorsque le moteur est en marche.

### Tableau de commande

N00711801709

7

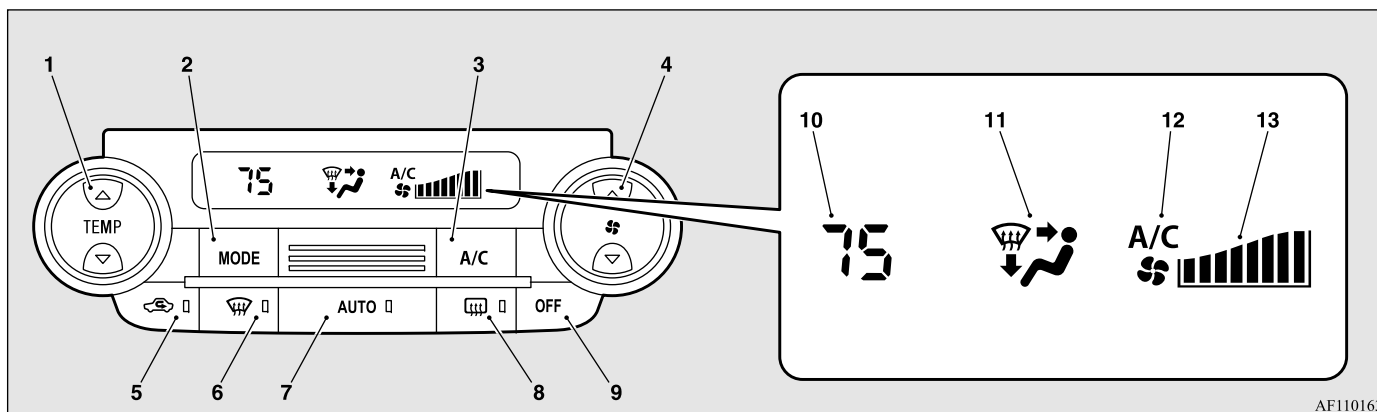

AF1101633

- 1- Interrupteur de contrôle de la température → p.7-3
- 2- Interrupteur MODE → p.7-8
- 3- Interrupteur de climatisation → p.7-10
- 4- Sélecteur de vitesse de soufflerie → p.7-7
- 5- Sélecteur d'air → p.7-9
- 6- Interrupteur de dégivreur → p.7-9
- 7- Interrupteur AUTO → p.7-11

- 8- Interrupteur de dégivreur de lunette arrière à commande électrique → p.5-231
- 9- Interrupteur OFF (désactivé) → p.7-12
- 10- Affichage de la température → p.7-7
- 11- Affichage de sélection de mode → p.7-8
- 12- Témoin de climatisation → p.7-10

- 13- Affichage de la vitesse de soufflerie → p.7-7

### 7-6 Commandes de confort

## Climatisation automatique (le cas échéant)

### REMARQUE

- Un capteur de température de l'air intérieur (A) se trouve à la position illustrée. Ne placez jamais rien sur ce capteur, car cela l'empêcherait de fonctionner correctement.

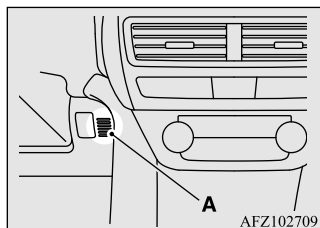

- Étant donné que le fonctionnement de la climatisation est commandé alors que le mode ÉCO fonctionne, il se peut que vous ayez l'impression que l'efficacité du système de climatisation soit insuffisante. Reportez-vous à la section «Interrupteur du mode ÉCO», page 5-223.
- Vous pouvez sélectionner le fonctionnement normal du système de climatisation, même pendant l'utilisation du mode ÉCO. Sur les véhicules équipés de l'affichage audio de liaison Smartphone, des opérations à l'écran peuvent être utilisées pour modifier le réglage. Reportez-vous au manuel du propriétaire fourni séparément pour plus de détails.

### REMARQUE

- Par très grand froid, il se peut que l'écran du panneau de commande du système de climatisation fonctionne très lentement. Il ne s'agit pas d'une défaillance. Ce phénomène disparaîtra dès que la température intérieure du véhicule sera revenue à la normale.

### Sélecteur de vitesse de soufflerie

N00736901219

Appuyez sur le symbole ▲ du sélecteur de vitesse de soufflerie pour augmenter la vitesse de soufflerie.

Appuyez sur le symbole ▼ du sélecteur de vitesse de soufflerie pour réduire la vitesse de soufflerie.

La vitesse sélectionnée (A) pour la soufflerie est indiquée sur l'affichage.

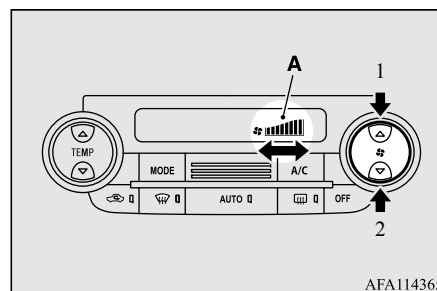

### 1- Augmentation

### 2- Diminution

### Interrupteur de contrôle de la température

N00737001451

Appuyez sur ▲ sur l'interrupteur de contrôle de la température pour augmenter la température.

Appuyez sur ▼ sur l'interrupteur de contrôle de la température pour baisser la température.

La température sélectionnée (A) est alors indiquée sur l'affichage.

7

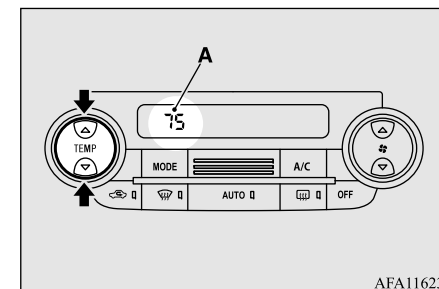

## Climatisation automatique (le cas échéant)

## REMARQUE

- La valeur de température du climatiseur change conjointement avec l'unité de température extérieure de l'affichage multi-information.  
Reportez-vous à la section «Modification de l'unité de température», page 5-177.
- Lorsque la température du liquide de refroidissement est basse, la température de l'air provenant du chauffage sera fraîche/froide jusqu'à ce que le moteur se soit réchauffé, même si vous avez sélectionné l'air chaud au moyen de l'interrupteur.  
Pour empêcher le pare-brise et les vitres de s'embuer, le mode de ventilation passe à «» et la vitesse de soufflerie diminue tandis que le système fonctionne en mode AUTO.
- Si vous avez l'impression que l'air est plus chaud ou plus froid que la température définie, vous pouvez la régler selon vos préférences.  
Pour plus d'informations, il est conseillé de contacter un concessionnaire agréé Mitsubishi Motors ou l'atelier de réparation de votre choix.

7

## REMARQUE

- Lorsque la température est réglée sur la position la plus élevée ou la plus basse, le climatiseur et la sélection d'air sont automatiquement modifiés de la manière suivante.  
De plus, si la sélection de l'air est effectuée manuellement après un changement automatique, le fonctionnement manuel sera sélectionné.
- Chauffage rapide (lorsque la température est réglée sur la position la plus élevée)  
L'air extérieur entre dans l'habitacle et le système de climatisation s'arrête.
- Refroidissement rapide (lorsque la température est réglée sur la position la plus basse)  
L'air intérieur est recyclé et le système de climatisation fonctionne.

Les indications ci-dessus sont les réglages par défaut. Vous pouvez personnaliser le sélecteur d'air et l'interrupteur de climatisation pour les adapter à vos préférences personnelles.





Contactez votre concessionnaire agréé Mitsubishi Motors ou l'atelier de réparation de votre choix pour obtenir de l'aide.

Reportez-vous à la section «Personnalisation de l'interrupteur de climatisation (modification du réglage de fonction)», page 7-11.

Reportez-vous à la section «Personnalisation du sélecteur d'air (modification du réglage de fonction)», page 7-10.

## Interrupteur MODE

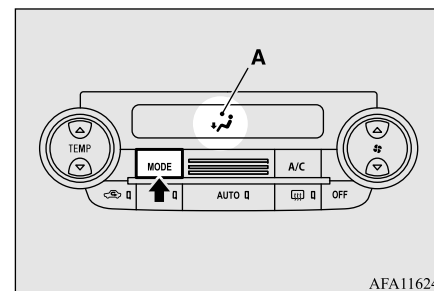

N00737101250

Pour modifier la quantité d'air provenant des bouches d'air, appuyez sur l'interrupteur MODE. Chaque fois que vous appuyez sur l'interrupteur MODE, le mode passe au mode suivant dans l'ordre suivant: «» → «» → «» → «». Le mode sélectionné apparaît sur l'affichage (A). Reportez-vous à la section «Changement du sélecteur de mode», page 7-3.



## Interrupteur de dégivreur

N00703401067

Quand vous appuyez sur cet interrupteur, le mode passe au mode «» et la vitesse de la soufflerie se règle automatiquement au maximum. Le témoin (A) s'allume et le mode «» est indiqué sur l'affichage (B).

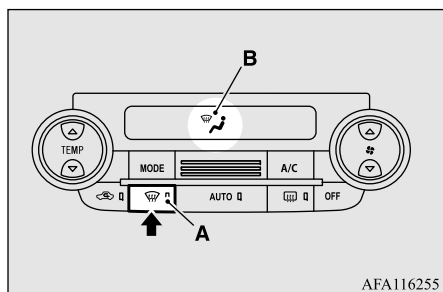

AFA116255

## REMARQUE

- Lorsque vous appuyez sur l'interrupteur de dégivreur, le système de climatisation est automatiquement actionné et l'air extérieur (par opposition à l'air recyclé) est sélectionné. Cette commande de commutation automatique est effectuée afin d'éviter que les vitres ne s'embuent, même si la fonction «Commande de climatisation désactivée» ou «Commande de sélection automatique de l'air désactivée» est définie. Reportez-vous aux sections «Personnalisation de l'interrupteur de climatisation (modification du réglage de fonction)», page 7-11, et «Personnalisation du sélecteur d'air (modification du réglage de fonction)», page 7-10.
- Le témoin (A) s'éteint quand vous réglez la vitesse de la soufflerie.

## Sélecteur d'air

N00737201424

Utilisez en temps normal la position d'air extérieur pour éviter la formation de buée ou de givre sur le pare-brise et les vitres latérales et pour les désembuer/dégivrer rapidement.

Pour modifier la sélection d'air, appuyez simplement sur le sélecteur d'air.

- Air extérieur (Le témoin (A) est éteint)  
De l'air extérieur est introduit dans l'habitacle.

## Climatisation automatique (le cas échéant)

- Air recyclé (Le témoin (A) est allumé)  
L'air est remis en circulation à l'intérieur de l'habitacle.

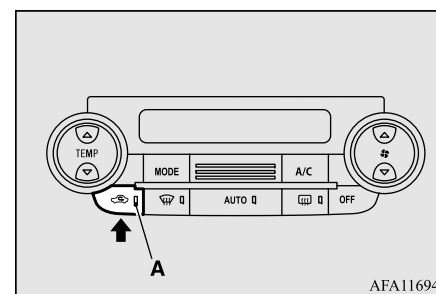

AFA116949

7

Quand la climatisation est allumée, la sélection de l'air est contrôlée automatiquement. Quand la climatisation est éteinte, le sélecteur d'air repasse automatiquement à la position d'air extérieur.

Si vous désirez un refroidissement important, ou si l'air extérieur est vicié par de la poussière ou par d'autres polluants, sélectionnez la position d'air recyclé. Passez régulièrement à la position d'air extérieur pour éviter que de la buée ne se forme sur les vitres.

## ATTENTION

- Le fait de recycler l'air pendant une période trop longue peut entraîner la formation de buée sur les vitres.

## Climatisation automatique (le cas échéant)

### REMARQUE

- Si le sélecteur de mode est placé sur la position «», vous ne pouvez ni couper le climatiseur, ni utiliser la position d'air recyclé. Ceci empêche la formation de buée sur les vitres.
- Lorsque la température du liquide de refroidissement du moteur atteint un certain point, le sélecteur d'air passe automatiquement en position d'air recyclé et le témoin (A) s'allume. À ce stade, le système ne passe pas en position d'air extérieur, même si le sélecteur d'air est enfoncé.

7

### ■ Personnalisation du sélecteur d'air (modification du réglage de fonction)

N00712300052

Vous pouvez modifier les fonctions suivantes en fonction de vos préférences.

- Activation de la commande de sélection automatique de l'air:  
Quand l'interrupteur AUTO est actionné, le sélecteur d'air est aussi contrôlé automatiquement.
- Désactivation de la commande de sélection automatique de l'air:  
Le sélecteur d'air n'est pas contrôlé automatiquement, même si l'interrupteur AUTO est actionné.

7-10 Commandes de confort

### ● Modification des réglages:

Appuyez sur le sélecteur d'air pendant au moins 10 secondes.

Une fois le réglage modifié, le système émet un signal sonore et le témoin clignote.

- Quand le réglage est passé d'activé à désactivé, le système émet trois signaux sonores et le témoin clignote trois fois.
- Quand le réglage est passé de désactivé à activé, le système émet deux signaux sonores et le témoin lumineux clignote trois fois.

Sur les véhicules équipés de l'affichage audio de liaison Smartphone, des opérations à l'écran peuvent aussi être utilisées pour modifier le réglage. Reportez-vous au manuel du propriétaire fourni séparément pour plus de détails.

### REMARQUE

- Le réglage par défaut est «Commande de sélection automatique de l'air activée».
- Quand l'interrupteur de dégivreur est actionné, la sélection d'air passe automatiquement en position «air extérieur», même si le système est réglé sur «Commande de sélection automatique de l'air désactivée», afin d'éviter que les vitres ne s'embuent.

## Interrupteur de climatisation

N00737301470

Appuyez sur l'interrupteur et le compresseur du climatiseur se met en marche. Le témoin «A/C» (A) apparaît sur l'affichage.

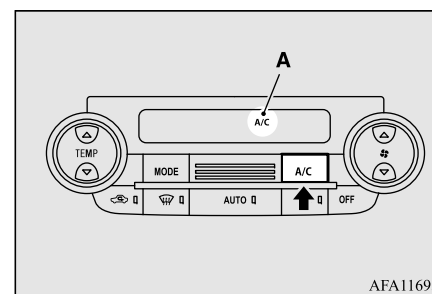

AFA116952

Appuyez à nouveau sur l'interrupteur. Le compresseur de climatisation s'arrête et le témoin s'éteint.

## Climatisation automatique (le cas échéant)

**REMARQUE**

- Si une défaillance est détectée dans le compresseur de climatisation, le témoin « A/C » clignote. Appuyez une fois sur l'interrupteur de climatisation pour l'arrêter, puis une autre fois pour la remettre en marche. Si le témoin « A/C » ne clignote pas, cela signifie qu'il n'y a pas de problème. S'il clignote, faites-le vérifier par un concessionnaire agréé Mitsubishi Motors ou l'atelier de réparation de votre choix.
- Parfois, par exemple, après avoir utilisé un poste de lavage à haute pression, le condensateur peut être mouillé et le témoin « A/C » clignote temporairement. Attendez un peu, puis appuyez une fois sur l'interrupteur de climatisation pour arrêter le système, puis une nouvelle fois pour le remettre en marche. Une fois l'eau évaporée, le témoin ne clignote plus.

### ■ Personnalisation de l'interrupteur de climatisation (modification du réglage de fonction)

N00712200051

Vous pouvez modifier les fonctions suivantes en fonction de vos préférences.

- Activation de la commande de climatisation automatique:

Quand vous appuyez sur l'interrupteur AUTO, ou quand l'interrupteur de contrôle de la température a été réglé sur la température minimale, l'interrupteur de climatisation est commandé automatiquement.

- Désactivation de la commande de climatisation automatique:  
L'interrupteur de climatisation n'est pas commandé automatiquement, sauf si vous utilisez cet interrupteur de climatisation.

- Modification des réglages:

Appuyez sur l'interrupteur de climatisation pendant au moins 10 secondes.

Une fois le réglage modifié, le système émet un signal sonore et le témoin clignote.

- Quand le réglage est passé d'activé à désactivé, le système émet trois signaux sonores et le témoin clignote trois fois.
- Quand le réglage est passé de désactivé à activé, le système émet deux signaux sonores et le témoin lumineux clignote trois fois.

Sur les véhicules équipés de l'affichage audio de liaison Smartphone, des opérations à l'écran peuvent aussi être utilisées pour modifier le réglage. Reportez-vous au manuel du propriétaire fourni séparément pour plus de détails.

**REMARQUE**

- Le réglage par défaut est «Commande de climatisation automatique activée».
- Quand l'interrupteur de dégivreur est actionné, le climatiseur fonctionne automatiquement, même si le système est réglé sur «Commande de climatisation désactivée», afin d'éviter que les vitres ne s'embuent.

**Interrupteur AUTO**

N00703501055

**7**

Lorsque l'interrupteur AUTO est actionné, le témoin (A) s'allume et la sélection de mode, le réglage de la vitesse de la soufflerie, la sélection de l'air extérieur/recyclé, le réglage de la température et l'état ON (marche)/OFF (arrêt) du système de climatisation sont tous commandés automatiquement. Le mode sélectionné et la vitesse de la soufflerie ne sont pas indiqués sur l'affichage.

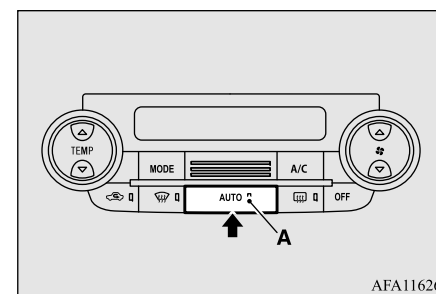

AFA116268

## Climatisation automatique (le cas échéant)

### Interrupteur «OFF» (arrêt)

N00703601043

Appuyez sur cet interrupteur pour éteindre le système de climatisation.

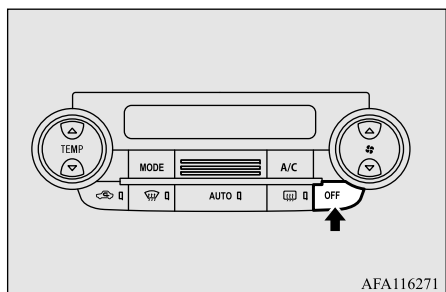

### Fonctionnement du système de climatisation (mode automatique)

N00731701557

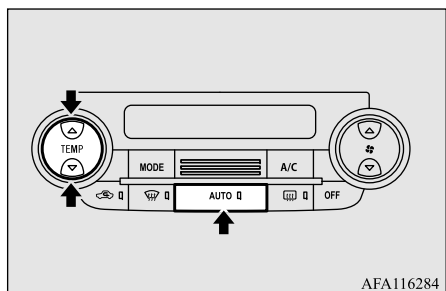

7-12 Commandes de confort

Dans des conditions normales, utilisez le système en mode AUTO et suivez les procédures ci-dessous:

1. Appuyez sur l'interrupteur AUTO.
2. Réglez l'interrupteur de contrôle de la température sur la température désirée. La température peut être réglée dans une plage de valeurs comprise entre 61 (bas) et 89 (haut) environ (lorsque l'unité de température extérieure de l'affichage multi-information indique °F) ou 17 (bas) et 31 (haut) (lorsque l'unité de température extérieure de l'affichage multi-information indique °C).

Les réglages de bouches d'air, d'air recyclé/extérieur, de vitesse de la soufflerie, de température et de commande marche/arrêt de la climatisation sont contrôlés automatiquement.

### REMARQUE

- Dans des conditions normales, réglez la température sur environ 75 (lorsque l'unité de température extérieure de l'affichage multi-information indique °F) ou 24 (lorsque l'unité de température extérieure de l'affichage multi-information indique °C).

### REMARQUE

- Lorsque la température du liquide de refroidissement est basse, la température de l'air provenant du chauffage sera fraîche/froide jusqu'à ce que le moteur se soit réchauffé, même si vous avez sélectionné l'air chaud au moyen de l'interrupteur de température. Pour empêcher le pare-brise et les vitres de s'embuer, le mode de ventilation passe à «» et la vitesse de soufflerie diminue.

### Fonctionnement du système de climatisation (mode manuel)

N00731801170

La vitesse de soufflerie et le mode de ventilation peuvent être contrôlés manuellement en réglant la sélection de la vitesse de soufflerie et l'interrupteur MODE sur les positions désirées. Pour revenir au fonctionnement automatique, appuyez sur l'interrupteur AUTO.

### Dégivrage ou désembuage (pare-brise, vitres de porte)

N00732401577



### ATTENTION

- Pour des raisons de sécurité, veillez à pouvoir bien voir à travers toutes les vitres.

Pour enlever la buée ou le givre du pare-brise et des vitres de porte, utilisez l'interrupteur





## Climatisation automatique (le cas échéant)

MODE ou l'interrupteur du dégivreur («») ou «»).

### ■ Dégivrage ordinaire

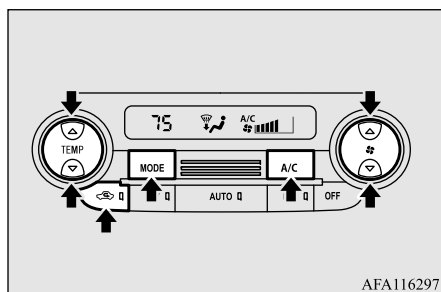
Utilisez ce réglage pour maintenir dégagés le pare-brise et les vitres de porte, et pour chauffer l'espace des pieds (en cas de conduite par temps de pluie ou de neige).



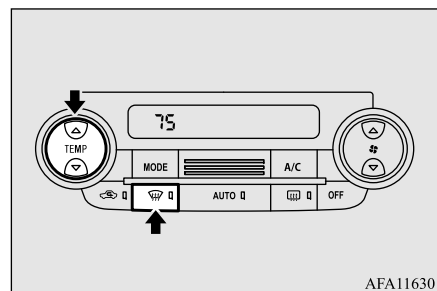

1. Réglez le sélecteur d'air sur la position «air extérieur».
2. Réglez l'interrupteur MODE sur la position «».
3. Réglez la vitesse de soufflerie souhaitée en appuyant sur le sélecteur de vitesse de soufflerie.
4. Réglez la température souhaitée en appuyant sur l'interrupteur de contrôle de la température.
5. Appuyez sur l'interrupteur de climatisation.

### ■ Dégivrage rapide



1. Appuyez sur l'interrupteur du dégivreur.
2. Réglez la température sur la position la plus élevée.

### REMARQUE

- Quand le témoin «» est allumé, le compresseur de climatisation se met automatiquement en marche. La position d'air extérieur est également sélectionnée et la vitesse de la soufflerie se règle automatiquement au maximum.
- Si le témoin «» est allumé, vous ne pouvez ni couper la climatisation, ni utiliser la position d'air recyclé. Ceci empêche la formation de buée sur les vitres.
- Pour désembuer rapidement, dirigez le débit d'air des bouches d'air latérales vers les vitres de porte.

### REMARQUE

- Lors d'un dégivrage, ne réglez pas la température sur la position de refroidissement maximal. Ceci entrerait de l'air froid sur le pare-brise et de la buée se formerait.

## Climatisation à commande automatique à deux zones (le cas échéant)

### Climatisation à commande automatique à deux zones (le cas échéant)

N00731501454

Vous ne pouvez faire fonctionner le climatiseur que lorsque le moteur est en marche.

### Tableau de commande

N00711801712

7

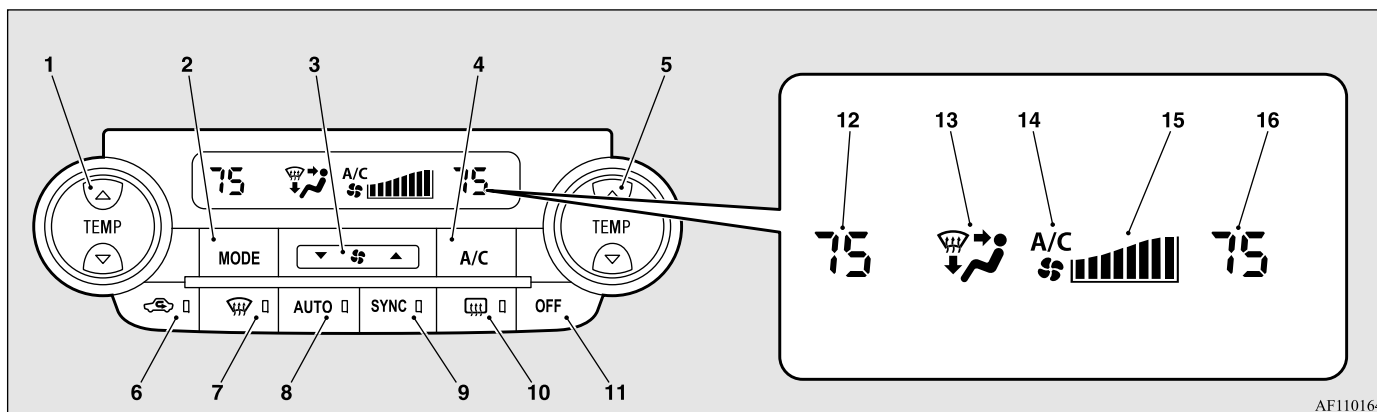

AF1101646

- 1- Interrupteur de contrôle de la température côté conducteur → p.7-16
- 2- Interrupteur MODE → p.7-17
- 3- Sélecteur de vitesse de soufflerie → p.7-15
- 4- Interrupteur de climatisation → p.7-19
- 5- Interrupteur de contrôle de la température côté passager → p.7-16
- 6- Sélecteur d'air → p.7-18

- 7- Interrupteur de dégivreur → p.7-17
- 8- Interrupteur AUTO → p.7-20
- 9- Interrupteur SYNC → p.7-16
- 10- Interrupteur de dégivreur de lunette arrière à commande électrique → p.5-231
- 11- Interrupteur OFF (désactivé) → p.7-20
- 12- Affichage de la température côté conducteur → p.7-16

- 13- Affichage de sélection de mode → p.7-17
- 14- Témoin de climatisation → p.7-19
- 15- Affichage de la vitesse de soufflerie → p.7-15
- 16- Affichage de la température côté passager → p.7-16

### 7-14 Commandes de confort

## Climatisation à commande automatique à deux zones (le cas échéant)

**REMARQUE**

- Un capteur de température de l'air intérieur (A) se trouve à la position illustrée. Ne placez jamais rien sur ce capteur, car cela l'empêcherait de fonctionner correctement.

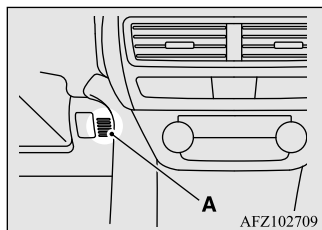
**REMARQUE**

- Par très grand froid, il se peut que l'écran du panneau de commande du système de climatisation fonctionne très lentement. Il ne s'agit pas d'une défaillance. Ce phénomène disparaîtra dès que la température intérieure du véhicule sera revenue à la normale.

**REMARQUE**

- Étant donné que le fonctionnement de la climatisation est commandé alors que le mode ÉCO fonctionne, il se peut que vous ayez l'impression que l'efficacité du système de climatisation soit insuffisante. Reportez-vous à la section «Interrupteur du mode ÉCO», page 5-223.
- Vous pouvez sélectionner le fonctionnement normal du système de climatisation, même pendant l'utilisation du mode ÉCO. Sur les véhicules équipés de l'affichage audio de liaison Smartphone, des opérations à l'écran peuvent être utilisées pour modifier le réglage. Reportez-vous au manuel du propriétaire fourni séparément pour plus de détails.

**Sélecteur de vitesse de soufflerie**

N00736901222

Appuyez sur le symbole ▲ du sélecteur de vitesse de soufflerie pour augmenter la vitesse de soufflerie.

Appuyez sur le symbole ▼ du sélecteur de vitesse de soufflerie pour réduire la vitesse de soufflerie.

La vitesse sélectionnée (A) pour la soufflerie est indiquée sur l'affichage.

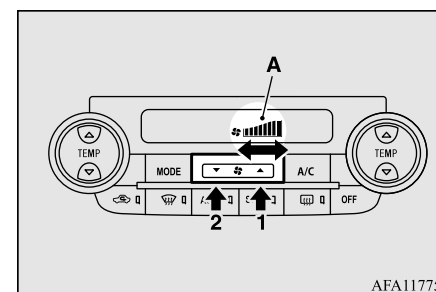
**7**

- 1- Augmentation
- 2- Diminution

## Climatisation à commande automatique à deux zones (le cas échéant)

**Interrupteur de contrôle de la température**

N00737001464

Appuyez sur ▲ sur l'interrupteur de contrôle de la température pour augmenter la température.

Appuyez sur ▼ sur l'interrupteur de contrôle de la température pour baisser la température.

La température sélectionnée (A) est alors indiquée sur l'affichage.

7

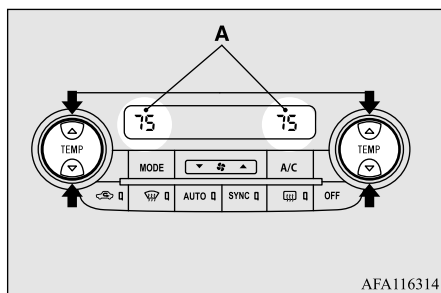

AFA116314

**REMARQUE**

- La valeur de température du climatiseur change conjointement avec l'unité de température extérieure de l'affichage multi-information.  
Reportez-vous à la section «Modification de l'unité de température», page 5-177.

**REMARQUE**

- Lorsque la température du liquide de refroidissement est basse, la température de l'air provenant du chauffage sera fraîche/froide jusqu'à ce que le moteur se soit réchauffé, même si vous avez sélectionné l'air chaud au moyen de l'interrupteur.

Pour empêcher le pare-brise et les vitres de s'embuer, le mode de ventilation passe à «» et la vitesse de soufflerie diminue tandis que le système fonctionne en mode AUTO.

- Si vous avez l'impression que l'air est plus chaud ou plus froid que la température définie, vous pouvez la régler selon vos préférences.

Pour plus d'informations, il est conseillé de contacter un concessionnaire agréé Mitsubishi Motors ou l'atelier de réparation de votre choix.

- Lorsque la température est réglée sur la position la plus élevée ou la plus basse, le climatiseur et la sélection d'air sont automatiquement modifiés de la manière suivante.

De plus, si la sélection de l'air est effectuée manuellement après un changement automatique, le fonctionnement manuel sera sélectionné.

- Chauffage rapide (lorsque la température est réglée sur la position la plus élevée)  
L'air extérieur entre dans l'habitacle et le système de climatisation s'arrête.

**REMARQUE**

- Refroidissement rapide (lorsque la température est réglée sur la position la plus basse)  
L'air intérieur est recyclé et le système de climatisation fonctionne.

Les indications ci-dessus sont les réglages par défaut. Vous pouvez personnaliser le sélecteur d'air et l'interrupteur de climatisation pour les adapter à vos préférences personnelles.

Contactez votre concessionnaire agréé Mitsubishi Motors ou l'atelier de réparation de votre choix pour obtenir de l'aide.

Reportez-vous à la section «Personnalisation de l'interrupteur de climatisation (modification du réglage de fonction)», page 7-19.

Reportez-vous à la section «Personnalisation du sélecteur d'air (modification du réglage de fonction)», page 7-18.

### ■ Pour régler séparément la température du côté conducteur et du côté passager

Quand le témoin (A) s'éteint en appuyant sur l'interrupteur de contrôle de la température côté passager (B) ou l'interrupteur SYNC, la température du côté conducteur et celle du côté passager peuvent être réglées séparément.

## Climatisation à commande automatique à deux zones (le cas échéant)

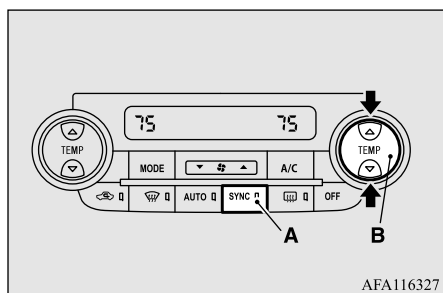

### REMARQUE

- Quand le témoin (A) s'allume en appuyant sur l'interrupteur SYNC, la température côté passager se règle sur la même valeur que celle du côté conducteur. Quand le témoin (A) s'allume, si vous actionnez l'interrupteur de contrôle de la température côté conducteur, le réglage de la température côté passager se synchronise avec celle du côté conducteur.

### Interrupteur MODE

N00737101263

Pour modifier la quantité d'air provenant des bouches d'air, appuyez sur l'interrupteur MODE. Chaque fois que vous appuyez sur l'interrupteur MODE, le mode passe au mode suivant dans l'ordre suivant: «*نتر*» → «*نتره*» → «*نهره*» → «*نهره*» → «*نهره*» → «*نتر*». Le mode sélectionné apparaît sur l'affichage (A). Reportez-vous à la section «Changement du sélecteur de mode», page 7-3.

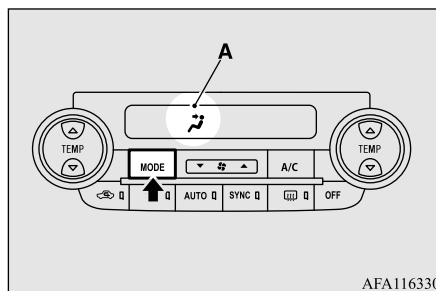

### Interrupteur de dégivreur

N00703401070

Quand vous appuyez sur cet interrupteur, le mode passe au mode «*نهره*» et la vitesse de la soufflerie se règle automatiquement au maximum. Le témoin (A) s'allume et le mode «*نهره*» est indiqué sur l'affichage (B).

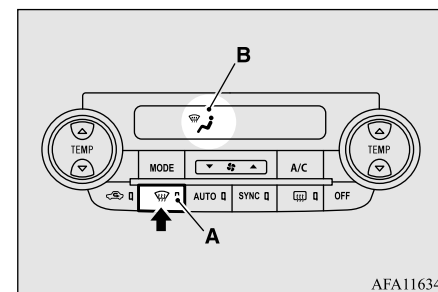

7

## Climatisation à commande automatique à deux zones (le cas échéant)

**REMARQUE**

● Lorsque vous appuyez sur l'interrupteur de dégivreur, le système de climatisation est automatiquement actionné et l'air extérieur (par opposition à l'air recyclé) est sélectionné. Cette commande de commutation automatique est effectuée afin d'éviter que les vitres ne s'embuent, même si la fonction «Commande de climatisation désactivée» ou «Commande de sélection automatique de l'air désactivée» est définie. Reportez-vous aux sections «Personnalisation de l'interrupteur de climatisation (modification du réglage de fonction)», page 7-19, et «Personnalisation du sélecteur d'air (modification du réglage de fonction)», page 7-18.

● Le témoin (A) s'éteint quand vous réglez la vitesse de la soufflerie.

7

**Sélecteur d'air**

N00737201437

Utilisez en temps normal la position d'air extérieur pour éviter la formation de buée ou de givre sur le pare-brise et les vitres latérales et pour les désembuer/dégivrer rapidement.

Pour modifier la sélection d'air, appuyez simplement sur le sélecteur d'air.

- Air extérieur (Le témoin (A) est éteint)  
De l'air extérieur est introduit dans l'habitacle.

7-18 Commandes de confort

- Air recyclé (Le témoin (A) est allumé)

L'air est remis en circulation à l'intérieur de l'habitacle.

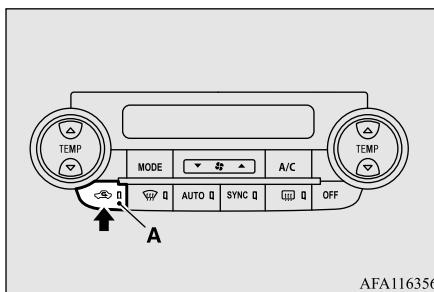

AFA116356

Quand la climatisation est allumée, la sélection de l'air est contrôlée automatiquement. Quand la climatisation est éteinte, le sélecteur d'air repasse automatiquement à la position d'air extérieur.

Si vous désirez un refroidissement important, ou si l'air extérieur est vicié par de la poussière ou par d'autres polluants, sélectionnez la position d'air recyclé. Passez régulièrement à la position d'air extérieur pour éviter que de la buée ne se forme sur les vitres.

**ATTENTION**

- Le fait de recycler l'air pendant une période trop longue peut entraîner la formation de buée sur les vitres.

**REMARQUE**

- Si le sélecteur de mode est placé sur la position «», vous ne pouvez ni couper le climatiseur, ni utiliser la position d'air recyclé. Ceci empêche la formation de buée sur les vitres.
- Lorsque la température du liquide de refroidissement du moteur atteint un certain point, le sélecteur d'air passe automatiquement en position d'air recyclé et le témoin (A) s'allume. À ce stade, le système ne passe pas en position d'air extérieur, même si le sélecteur d'air est enfoncé.

**■ Personnalisation du sélecteur d'air (modification du réglage de fonction)**

N00712300065

Vous pouvez modifier les fonctions suivantes en fonction de vos préférences.

- Activation de la commande de sélection automatique de l'air:  
Quand l'interrupteur AUTO est actionné, le sélecteur d'air est aussi contrôlé automatiquement.
- Désactivation de la commande de sélection automatique de l'air:  
Le sélecteur d'air n'est pas contrôlé automatiquement, même si l'interrupteur AUTO est actionné.

## Climatisation à commande automatique à deux zones (le cas échéant)

## ● Modification des réglages:

Appuyez sur le sélecteur d'air pendant au moins 10 secondes.

Une fois le réglage modifié, le système émet un signal sonore et le témoin clignote.

● Quand le réglage est passé d'activé à désactivé, le système émet trois signaux sonores et le témoin clignote trois fois.

● Quand le réglage est passé de désactivé à activé, le système émet deux signaux sonores et le témoin lumineux clignote trois fois.

Sur les véhicules équipés de l'affichage audio de liaison Smartphone, des opérations à l'écran peuvent aussi être utilisées pour modifier le réglage. Reportez-vous au manuel du propriétaire fourni séparément pour plus de détails.

**REMARQUE**

- Le réglage par défaut est «Commande de sélection automatique de l'air activée».
- Quand l'interrupteur de dégivreur est actionné, la sélection d'air passe automatiquement en position «air extérieur», même si le système est réglé sur «Commande de sélection automatique de l'air désactivée», afin d'éviter que les vitres ne s'embuent.

**Interrupteur de climatisation**

N00737301483

Appuyez sur l'interrupteur et le compresseur du climatiseur se met en marche. Le témoin «A/C» (A) apparaît sur l'affichage.

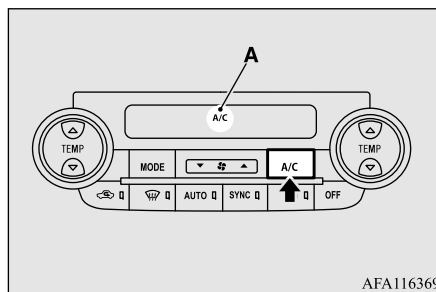

AFA116369

Appuyez à nouveau sur l'interrupteur. Le compresseur de climatisation s'arrête et le témoin s'éteint.

**REMARQUE**

● Si une défaillance est détectée dans le compresseur de climatisation, le témoin «A/C» clignote. Appuyez une fois sur l'interrupteur de climatisation pour l'arrêter, puis une autre fois pour la remettre en marche. Si le témoin «A/C» ne clignote pas, cela signifie qu'il n'y a pas de problème. S'il clignote, faites-le vérifier par un concessionnaire agréé Mitsubishi Motors ou l'atelier de réparation de votre choix.

● Parfois, par exemple, après avoir utilisé un poste de lavage à haute pression, le condensateur peut être mouillé et le témoin «A/C» clignote temporairement. Attendez un peu, puis appuyez une fois sur l'interrupteur de climatisation pour arrêter le système, puis une nouvelle fois pour le remettre en marche. Une fois l'eau évaporée, le témoin ne clignote plus.

7

**■ Personnalisation de l'interrupteur de climatisation (modification du réglage de fonction)**

N00712200064

Vous pouvez modifier les fonctions suivantes en fonction de vos préférences.

- Activation de la commande de climatisation automatique:

## Climatisation à commande automatique à deux zones (le cas échéant)

Quand vous appuyez sur l'interrupteur AUTO, ou quand l'interrupteur de contrôle de la température a été réglé sur la température minimale, l'interrupteur de climatisation est commandé automatiquement.

- Désactivation de la commande de climatisation automatique:

L'interrupteur de climatisation n'est pas commandé automatiquement, sauf si vous utilisez cet interrupteur de climatisation.

7

- Modification des réglages:

Appuyez sur l'interrupteur de climatisation pendant au moins 10 secondes.

Une fois le réglage modifié, le système émet un signal sonore et le témoin clignote.

- Quand le réglage est passé d'activé à désactivé, le système émet trois signaux sonores et le témoin clignote trois fois.
- Quand le réglage est passé de désactivé à activé, le système émet deux signaux sonores et le témoin lumineux clignote trois fois.

Sur les véhicules équipés de l'affichage audio de liaison Smartphone, des opérations à l'écran peuvent aussi être utilisées pour modifier le réglage. Reportez-vous au manuel du propriétaire fourni séparément pour plus de détails.

### REMARQUE

- Le réglage par défaut est «Commande de climatisation automatique activée».
- Quand l'interrupteur de dégivreur est actionné, le climatiseur fonctionne automatiquement, même si le système est réglé sur «Commande de climatisation désactivée», afin d'éviter que les vitres ne s'embuent.

### Interrupteur AUTO

N00703501068

Lorsque l'interrupteur AUTO est actionné, le témoin (A) s'allume et la sélection de mode, le réglage de la vitesse de la soufflerie, la sélection de l'air extérieur/recyclé, le réglage de la température et l'état ON (marche)/OFF (arrêt) du système de climatisation sont tous commandés automatiquement. Le mode sélectionné et la vitesse de la soufflerie ne sont pas indiqués sur l'affichage.

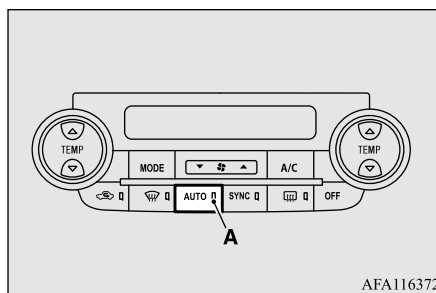

AFA116372

### Interrupteur «OFF» (arrêt)

N00703601056

Appuyez sur cet interrupteur pour éteindre le système de climatisation.

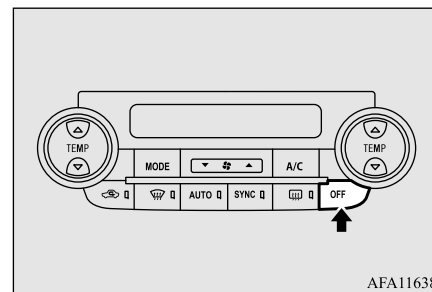

AFA116385



## Climatisation à commande automatique à deux zones (le cas échéant)

### Fonctionnement du système de climatisation (mode automatique)

N00731701560

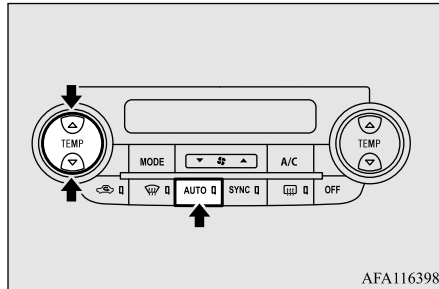

AFA116398

Dans des conditions normales, utilisez le système en mode AUTO et suivez les procédures ci-dessous:

1. Appuyez sur l'interrupteur AUTO.
2. Réglez l'interrupteur de contrôle de la température sur la température désirée. La température peut être réglée dans une plage de valeurs comprise entre 61 (bas) et 89 (haut) environ (lorsque l'unité de température extérieure de l'affichage multi-information indique °F) ou 17 (bas) et 31 (haut) (lorsque l'unité de température extérieure de l'affichage multi-information indique °C).

Les réglages de bouches d'air, d'air recyclé/extérieur, de vitesse de la soufflerie, de température et de commande marche/arrêt de la climatisation sont contrôlés automatiquement.

### REMARQUE

- Dans des conditions normales, réglez la température sur environ 75 (lorsque l'unité de température extérieure de l'affichage multi-information indique °F) ou 24 (lorsque l'unité de température extérieure de l'affichage multi-information indique °C).
- Lorsque la température du liquide de refroidissement est basse, la température de l'air provenant du chauffage sera fraîche/froide jusqu'à ce que le moteur se soit réchauffé, même si vous avez sélectionné l'air chaud au moyen de l'interrupteur de température. Pour empêcher le pare-brise et les vitres de s'embuer, le mode de ventilation passe à «» et la vitesse de soufflerie diminue.

### Fonctionnement du système de climatisation (mode manuel)

N00731801125

La vitesse de soufflerie et le mode de ventilation peuvent être contrôlés manuellement en réglant la sélection de la vitesse de soufflerie et l'interrupteur MODE sur les positions dési-

rées. Pour revenir au fonctionnement automatique, appuyez sur l'interrupteur AUTO.



### Dégivrage ou désembuage (pare-brise, vitres de porte)

N00732401580

#### ATTENTION

- Pour des raisons de sécurité, veiller à pouvoir bien voir à travers toutes les vitres.

7

Pour enlever la buée ou le givre du pare-brise et des vitres de porte, utilisez l'interrupteur MODE ou l'interrupteur du dégivreur («» ou «»).

#### ■ Dégivrage ordinaire

Utilisez ce réglage pour maintenir dégagés le pare-brise et les vitres de porte, et pour chauffer l'espace des pieds (en cas de conduite par temps de pluie ou de neige).

## Purificateur d'air

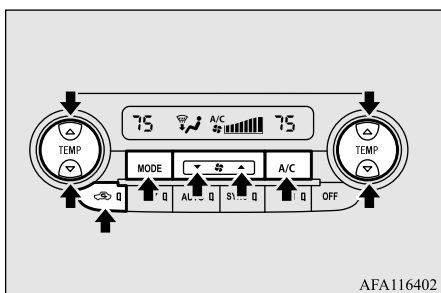

7

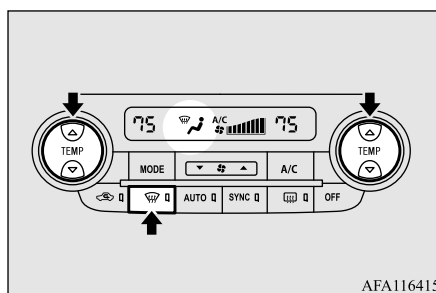

1. Réglez le sélecteur d'air sur la position «air extérieur».
2. Réglez l'interrupteur MODE sur la position «».
3. Réglez la vitesse de soufflerie souhaitée en appuyant sur le sélecteur de vitesse de soufflerie.
4. Réglez la température souhaitée en appuyant sur l'interrupteur de contrôle de la température.
5. Appuyez sur l'interrupteur de climatisation.

## ■ Dégivrage rapide



1. Appuyez sur l'interrupteur du dégivreur.
2. Réglez la température sur la position la plus élevée.

## REMARQUE

- Quand le témoin «» est allumé, le compresseur de climatisation se met automatiquement en marche. La position d'air extérieur est également sélectionnée et la vitesse de la soufflerie se règle automatiquement au maximum.
- Si le témoin «» est allumé, vous ne pouvez ni couper la climatisation, ni utiliser la position d'air recyclé. Ceci empêche la formation de buée sur les vitres.
- Pour désembuer rapidement, dirigez le débit d'air des bouches d'air latérales vers les vitres de porte.

## REMARQUE

- Lors d'un dégivrage, ne réglez pas la température sur la position de refroidissement maximal. Ceci entraînerait de l'air froid sur le pare-brise et de la buée se formerait.

## Purificateur d'air

N00733801217

Le système de climatisation est équipé d'un filtre à air qui élimine le pollen et la poussière.

La capacité de filtrage du pollen et de la poussière du filtre à air se réduit quand celui-ci devient sale, alors remplacez-le régulièrement. Pour plus d'information concernant les intervalles d'entretien, reportez-vous au «MANUEL DE GARANTIE/D'ENTRETIEN».

## REMARQUE

- L'utilisation dans certaines conditions, comme la conduite sur une route poussiéreuse et l'usage fréquent du climatiseur, peut provoquer une réduction de la durée de vie du filtre. Quand vous vous rendez compte que le débit de l'air est plus faible qu'à l'accoutumée ou quand le pare-brise ou les vitres commencent à s'embuer facilement, remplacez le filtre à air. Contactez votre concessionnaire agréé Mitsubishi Motors ou l'atelier de réparation de votre choix pour obtenir de l'aide.

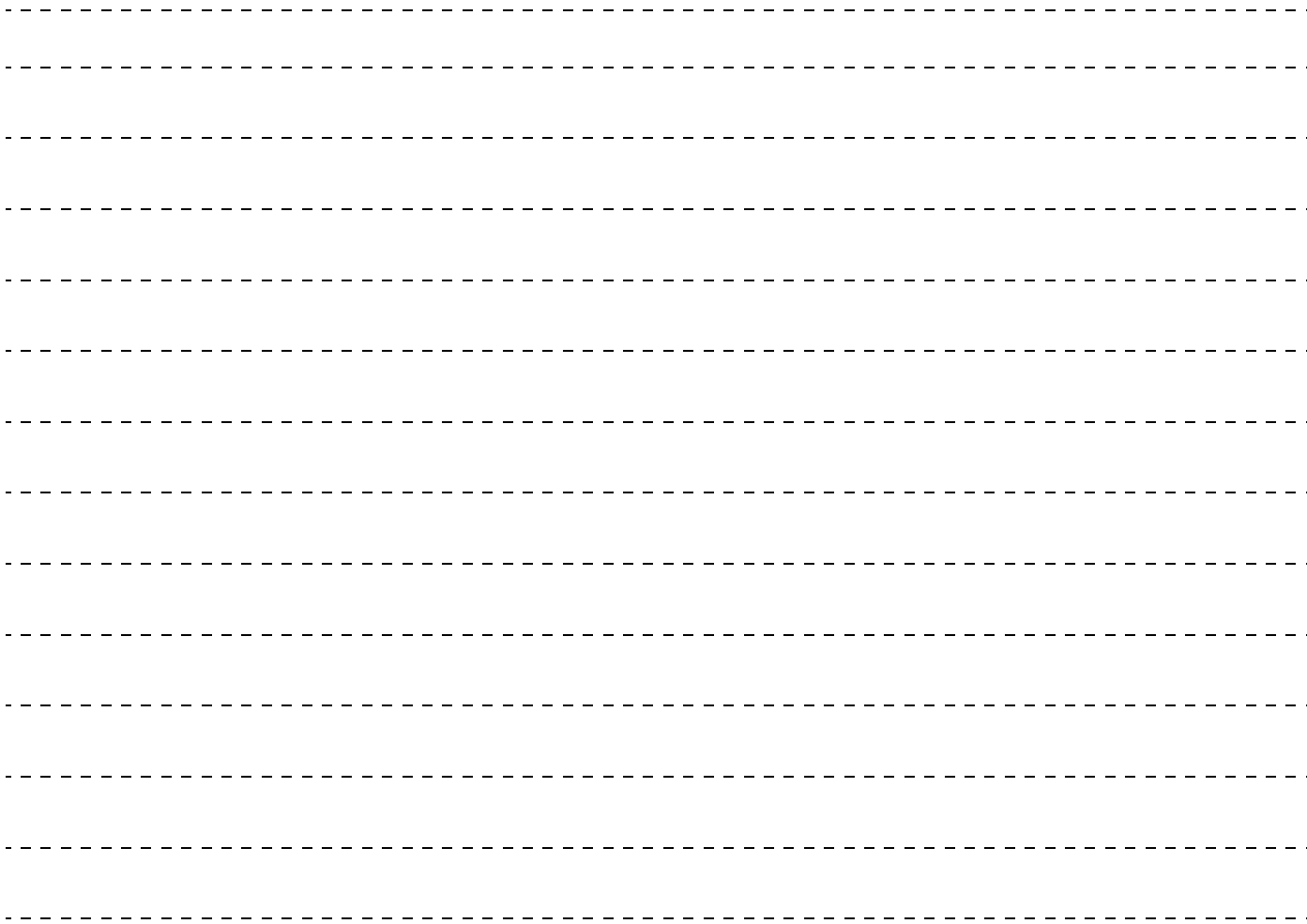
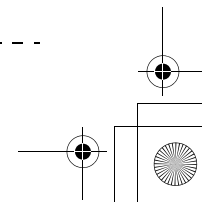
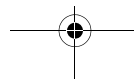
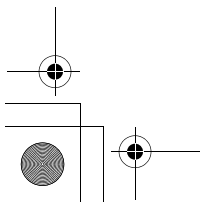
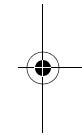
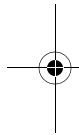
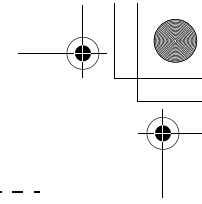
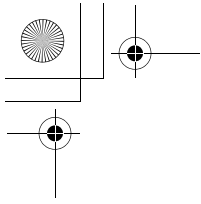

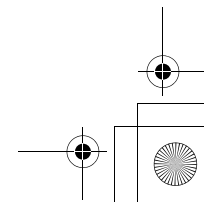
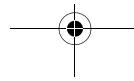
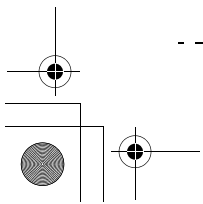
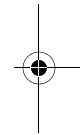
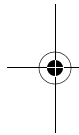
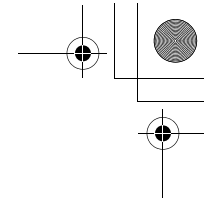
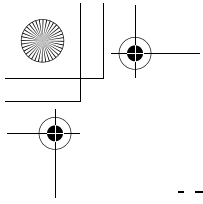



## Mesures d'urgence

En cas de panne du véhicule .....	8-2
S'il n'est pas possible de sélectionner le mode de fonctionnement	
OFF (arrêt) (véhicules équipés de la clé F.A.S.T.) .....	8-2
Démarrage du moteur par câbles volants .....	8-2
Surchauffe du moteur .....	8-4
Cric et outils .....	8-6
Comment changer un pneu .....	8-7
Remorquage .....	8-13
Conduite dans des conditions difficiles .....	8-14
Système de coupure de la pompe à carburant .....	8-15

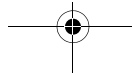



## En cas de panne du véhicule

### En cas de panne du véhicule

N00836301230

Si votre véhicule tombe en panne sur la route, poussez-le sur le bas-côté et allumez les feux de détresse. En l'absence de bas-côté, ou si celui-ci n'est pas sécuritaire, conduisez lentement sur la voie de droite, avec les feux de détresse allumés, jusqu'à ce que vous puissiez vous arrêter dans un endroit sécuritaire. Laissez les feux de détresse en marche.

8

### En cas d'arrêt/de défaillance du moteur

Si le moteur s'arrête, le volant de direction et les freins ne seront pas assistés, rendant leur utilisation difficile.

- Le servofrein ne fonctionnera pas, les freins n'auront donc pas une bonne adhérence. Il sera plus difficile d'appuyer sur la pédale de frein que d'habitude.
- Puisqu'il n'y a pas de direction assistée, le volant de direction sera difficile à tourner.



## 8-2 Mesures d'urgence



### Si le moteur s'arrête au milieu d'un carrefour

Faites-vous aider par les passagers de votre véhicule, ceux qui seraient à proximité, etc., pour pousser le véhicule dans un endroit sûr.

### S'il n'est pas possible de sélectionner le mode de fonctionnement OFF (arrêt) (véhicules équipés de la clé F.A.S.T.)

N00860700029

S'il n'est pas possible de sélectionner le mode de fonctionnement OFF (arrêt), effectuez la procédure suivante.

1. Placez le levier sélecteur en position «P» (stationnement), puis sélectionnez le mode de fonctionnement OFF.
2. L'une des autres causes pourrait être une faible tension de batterie. Dans ce cas, le système de télé-déverrouillage, la fonction sans clé et le système de blocage du volant ne fonctionneront pas non plus. Contactez un concessionnaire agréé Mitsubishi Motors ou l'atelier de réparation de votre choix.

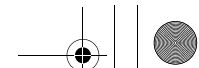
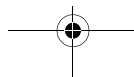

### Démarrage du moteur par câbles volants

N00836401840

Si le moteur ne peut pas démarrer parce que la batterie est faible ou épuisée, vous pouvez le faire démarrer avec la batterie d'un autre véhicule en utilisant des câbles volants.

#### ⚠ AVERTISSEMENT

- Pour réduire le risque d'inflammation du gaz pouvant être émis par la batterie, lisez attentivement cette section avant de procéder au démarrage du véhicule par câbles volants.
- N'essayez pas de faire démarrer votre véhicule en le poussant ou en le remorquant. Vous pourriez provoquer un accident et causer ainsi des blessures graves, voire mortelles, et endommager le véhicule.

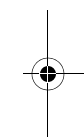

#### 📖 REMARQUE

- N'utilisez pas de câbles volants s'ils sont endommagés ou corrodés.

1. Enlevez tout bijou métallique, comme une montre ou un bracelet, qui pourrait causer un contact électrique accidentel.



2. Les véhicules doivent être suffisamment proches l'un de l'autre pour que les câbles volants puissent relier les deux batteries, mais ils ne doivent pas se toucher.

### ⚠ ATTENTION

- Vérifiez l'autre véhicule. Il doit être équipé d'une batterie de 12 volts. Si la batterie n'a pas 12 volts, les deux systèmes peuvent être endommagés.

3. Serrez fermement le frein de stationnement de votre véhicule et déplacez le levier sélecteur en position «P» (stationnement).
4. Serrez fermement le frein de stationnement de l'autre véhicule. Placez la boîte-pont automatique sur «P» (stationnement) ou la boîte-pont manuelle sur «N» (point mort).
5. Tournez le commutateur d'allumage (le contacteur du moteur) de chaque véhicule sur «LOCK» (verrouillage) ou «OFF» (arrêt).

### 📖 REMARQUE

- Éteignez les phares, le chauffage et autres charges électriques. Vous éviterez ainsi la production d'étincelles et préserverez les deux batteries.

6. Assurez-vous que le niveau de l'électrolyte de votre batterie est correct. (Reportez-vous à la section «Batterie», page 9-11.)

### ⚠ AVERTISSEMENT

- Si le liquide électrolyte n'est pas visible ou semble gelé, NE TENTEZ PAS DE DÉMARRAGE PAR CÂBLES VOLANTS!  
La batterie risque de se fissurer ou d'exploser si la température est inférieure au seuil de gel ou si le niveau de l'électrolyte est insuffisant.

7. Connectez l'une des pinces du premier câble volant ① à la borne positive (+) de la batterie déchargée (A), puis la pince de l'autre extrémité ② à la borne positive (+) de la batterie chargée (B).

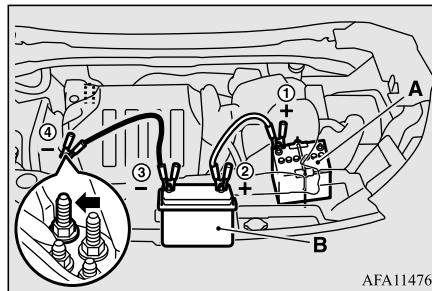

AFA114769

## Démarrage du moteur par câbles volants

### ⚠ AVERTISSEMENT

- Veillez à éloigner les câbles volants ainsi que vos vêtements des ventilateurs de refroidissement et des courroies d'entraînement. Si ceux-ci devaient être happés, cela pourrait entraîner des blessures corporelles graves.

### 📖 REMARQUE

- Ouvrez le couvercle de la borne avant de connecter le câble volant à la borne positive de la batterie.  
(Reportez-vous à la section «Batterie», page 9-11.)
- Utilisez des câbles adaptés à la puissance de la batterie.  
Sinon, les câbles risquent d'être endommagés par la chaleur.

8

8. Connectez l'une des pinces du second câble volant ③ à la borne négative (-) de la batterie chargée (B), puis connectez l'autre pince de ce même câble ④ au point de masse désigné du véhicule dont la batterie est déchargée (A), le plus loin possible de la batterie.

### ⚠ AVERTISSEMENT

- Assurez-vous de suivre l'ordre approprié en raccordant les batteries comme suit:  
① → ② → ③ → ④

## Surchauffe du moteur

### ⚠ AVERTISSEMENT

- Veillez à ce que le raccordement ④ soit fait comme il faut à l'emplacement désigné correct (comme illustré). Si le raccordement est effectué directement à la borne négative (-) de la batterie, les gaz inflammables de l'intérieur de la batterie pourraient prendre feu et exploser et provoquer des blessures.
- Lors de la connexion des câbles volants, ne branchez pas le câble positif (+) à la borne négative (-). La formation d'étincelles pourrait faire exploser la batterie.

8

9. Faites démarrer le moteur dans le véhicule qui fournit la tension. Laissez le moteur tourner au ralenti quelques minutes, puis démarrez le moteur du véhicule dont la batterie est déchargée.
10. Une fois que le moteur est lancé, débranchez les câbles dans l'ordre inverse de leur branchement.

### Charge de la batterie à l'aide d'un chargeur de batterie externe

### ⚠ AVERTISSEMENT

- Retirez toujours la batterie de votre véhicule lorsque vous la rechargez à l'aide d'un chargeur de batterie externe.

8-4 Mesures d'urgence

### ⚠ AVERTISSEMENT

- Évitez toute étincelle à proximité de la batterie, et éloignez toute cigarette ou flamme nue, car la batterie pourrait exploser.
- Assurez-vous que votre aire de travail est bien aérée lors du chargement ou de l'utilisation de la batterie dans un endroit fermé.
- Enlevez tous les capuchons avant de recharger la batterie.
- L'électrolyte (acide de batterie) est composé d'acide sulfurique dilué corrosif. Si de l'électrolyte entre en contact avec vos mains, vos yeux, vos vêtements ou les parties peintes du véhicule, rincez-les abondamment à l'eau. Si vos yeux sont touchés par l'électrolyte, rincez-les immédiatement à l'eau et consultez rapidement un médecin.
- Portez systématiquement des vêtements et des lunettes de protection lorsque vous travaillez à proximité de la batterie.
- Gardez la batterie hors de portée des enfants.

### Votre véhicule étant équipé d'un système de freinage anti-blocage

Si vous conduisez votre véhicule alors que la batterie est faible après avoir fait démarrer le

moteur à l'aide de câbles volants, il est possible que le moteur ait des ratés. Cela peut faire clignoter le témoin du système de freinage antiblocage. Cela n'est dû qu'à la faiblesse de la batterie. Il ne s'agit pas d'une anomalie du système de freinage. Si cela se produit, chargez complètement la batterie, et assurez-vous que le système de charge fonctionne correctement.

### Surchauffe du moteur

N00836501421

Quand le moteur surchauffe, l'écran d'information de l'affichage multi-information s'interrompt et l'affichage d'avertissement de la température du liquide de refroidissement du moteur apparaît. «» clignote également. Si ces avertissements s'affichent:

1. Arrêtez le véhicule dans un endroit sûr. Allumez les feux de détresse.
2. Alors que le moteur tourne toujours, soulevez prudemment le capot pour aérer le compartiment moteur.
3. Assurez-vous que le ventilateur fonctionne. Si le ventilateur ne tourne pas, coupez immédiatement le moteur et contactez un concessionnaire agréé Mitsubishi Motors ou l'atelier de réparation de votre choix.



## Surchauffe du moteur

**⚠ AVERTISSEMENT**

● Afin d'éviter toute blessure, éloignez vos mains, cheveux, bijoux et vêtements du ventilateur de refroidissement. Le ventilateur peut se mettre en marche à tout moment.

4. Si vous voyez de la vapeur ou un jet provenir de sous le capot, coupez le moteur.
5. Si vous ne voyez ni vapeur ni jet sortir de dessous du capot, laissez le moteur tourner jusqu'à ce que le témoin de température élevée du liquide de refroidissement s'éteigne. Une fois ce témoin éteint, vous pouvez recommencer à conduire. Si le témoin de température élevée du liquide de refroidissement reste allumé, coupez le moteur.

**⚠ AVERTISSEMENT**

● Avant de soulever le capot, vérifiez si de la vapeur ou un jet s'échappe du capot. La vapeur ou le jet provenant d'un moteur qui surchauffe peut vous brûler gravement.

N'ouvrez le capot que lorsque la vapeur ou le jet se sont dissipés.

6. Lorsque vous ne voyez plus de vapeur ou de jet, ouvrez le capot. Vérifiez s'il y a des fuites évidentes, comme sur une durite de radiateur fendue. Faites attention car les composants seront chauds. Toute fuite doit être réparée.
7. S'il n'y a pas de fuite apparente, vérifiez le niveau dans le réservoir de liquide de refroidissement du moteur. S'il n'y en a pas ou si le niveau est trop bas, ajoutez lentement du liquide de refroidissement.
8. Si le réservoir de liquide de refroidissement a besoin de liquide de refroidissement, vous devrez probablement aussi rajouter du liquide de refroidissement dans le radiateur. Ne desserrez pas ou n'enlevez pas le bouchon du radiateur avant que le moteur n'ait refroidi.

**⚠ AVERTISSEMENT**

● Vous pourriez vous brûler en enlevant le bouchon du radiateur si de l'eau chaude ou de la vapeur s'en échappe. Lors de la vérification du niveau du radiateur, couvrez le bouchon avec un chiffon avant d'essayer de l'enlever. Tournez-le dans le sens inverse des aiguilles d'une montre sans appuyer dessus jusqu'au premier cran. La pression dans le système sera ensuite éliminée. Lorsque la pression s'est ENTièrement ÉCHAPPÉE, appuyez sur le bouchon et tournez-le dans le sens inverse des aiguilles d'une montre jusqu'à ce qu'il s'enlève.

8

9. Démarrez le moteur et ajoutez lentement du liquide de refroidissement jusqu'en bas du goulot. Utilisez de l'eau s'il le faut (et remplacez-la par un liquide de refroidissement approprié le plus rapidement possible).
10. Remplacez le bouchon du radiateur et serrez-le entièrement. Vérifiez l'affichage de température du liquide de refroidissement du moteur sur l'affichage multi-information. Vous pouvez recommencer à conduire si le témoin de température élevée du liquide de refroidissement ne s'allume pas.
11. Faites inspecter le système par un concessionnaire agréé Mitsubishi Motors ou un réparateur de votre choix.

Mesures d'urgence 8-5

## Cric et outils

### Cric et outils

N00836601435

### Rangement

Les outils et le cric se rangent en dessous du plancher du compartiment de chargement.

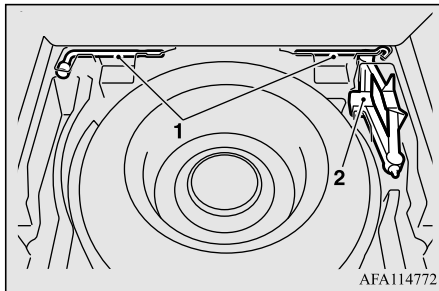

AFA114772

- 1- Outils
- 2- Cric

### Outils

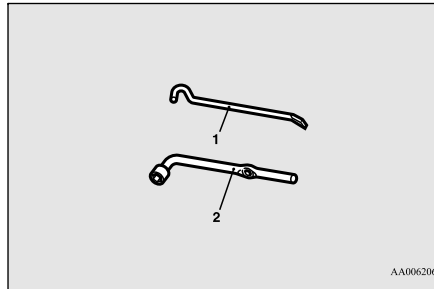

AA0062068

- 1- Barre
- 2- Clé pour écrous de roue

### Retrait et rangement du cric

#### Pour retirer

1. Soulevez le plancher du compartiment de chargement. Reportez-vous à la section «Plancher du compartiment de chargement», page 5-251.
2. Repliez le cric et sortez-le de sa fixation de rangement (A).

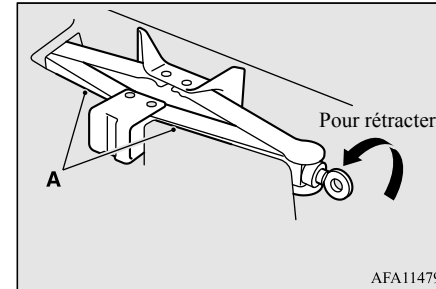

AFA114798

#### Pour ranger

1. Rétractez le cric puis remettez-le dans sa position initiale.
2. Dépliez le cric et fixez-le correctement dans son espace de rangement, puis abaissez le plancher du compartiment de chargement.

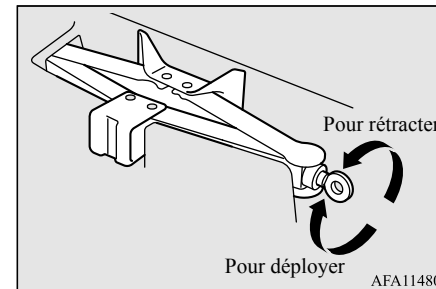

AFA114802

## Comment changer un pneu

N00836901904

Avant de changer un pneu, arrêtez d'abord votre véhicule dans un endroit sûr et sur une surface plane.

1. Garez le véhicule sur une surface plane et stable.
2. Serrez fermement le frein de stationnement.
3. Déplacez le levier sélecteur en position «P» (stationnement) et placez le commutateur d'allumage (contacteur du moteur) en position «OFF» (arrêt).
4. Allumez les feux de détresse et mettez en place un signe d'avertissement tel qu'un triangle de présignalisation ou des feux clignotants, à une distance appropriée du véhicule, et demandez à tous les passagers de quitter le véhicule.
5. Pour empêcher le véhicule de rouler lorsqu'il est soulevé à l'aide du cric, placez des cales ou des blocs (A) contre le pneu qui est diagonalement opposé au pneu (B) que vous changez.

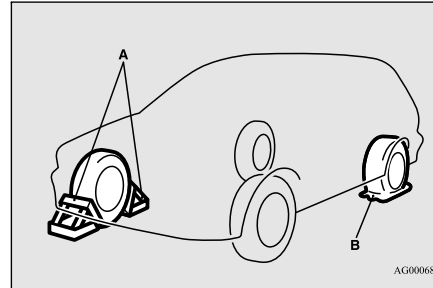

AG0006822

### ⚠ AVERTISSEMENT

- Veillez à placer des cales ou des blocs sous le pneu correct lorsque vous soulevez le véhicule à l'aide d'un cric. Si le véhicule bouge lorsqu'il est soulevé par le cric, ce dernier risque de glisser et de se déloger, ce qui peut provoquer un accident.

### 📖 REMARQUE

- Les cales illustrées ne sont pas fournies avec le véhicule. Nous vous recommandons de vous procurer des cales ou des blocs et de les garder dans le véhicule en cas de besoin.
- Si vous ne disposez pas de cales ni de blocs, utilisez des pierres ou d'autres objets assez gros pour maintenir la roue en place.

6. Préparez le cric, la barre et la clé pour écrous de roue.

## Comment changer un pneu

(Reportez-vous à la section «Cric et outils», page 8-6.)

## Informations sur le pneu de secours

N00849601341

### Pneu de secours compact

Le pneu de secours compact se range en dessous du plancher du compartiment de chargement. Il a été conçu pour gagner de la place dans le compartiment à bagages. Sa légèreté le rend plus facile à utiliser si une crevaison se produit.

8

### ⚠ AVERTISSEMENT

- Les pneus, y compris le pneu de secours, se dégradent avec le temps et l'âge, même quand ils ne sont pas utilisés. Il est recommandé de remplacer tout pneu de plus de 6 ans généralement, même si aucun dommage n'est apparent.

## Comment changer un pneu

### ⚠ ATTENTION

- Lorsque le pneu de secours compact est rangé, vérifiez la pression de gonflement au moins une fois par mois afin de vérifier qu'elle correspond à la pression de gonflement recommandée. Reportez-vous à la plaque d'information sur les pneus et la capacité de charge fixée sur le seuil de la portière du conducteur. Reportez-vous à la section «Plaque d'information sur les pneus et la capacité de charge», page 11-3.
- Conduire avec un pneu mal gonflé peut entraîner un accident. Si vous devez conduire avec un pneu sous-gonflé, ralentissez et évitez, dans la mesure du possible, les freinages et les braquages brusques. Gonflez le pneu à la pression correcte le plus tôt possible. Reportez-vous à la section «Pressions de gonflage des pneus», page 9-18.
- Le pneu de secours compact ne doit être utilisé que provisoirement. Quand le pneu de secours compact est utilisé, le système de surveillance de la pression de gonflage des pneus ne fonctionne plus. Faites remplacer ou réparer le pneu dès que possible par un concessionnaire agréé Mitsubishi Motors ou l'atelier de réparation de votre choix.
- Ne dépassez pas 80 km/h (50 mi/h) lorsque vous conduisez avec le pneu de secours compact.
- Évitez les démarrages et les freinages brusques lorsque vous conduisez avec le pneu de secours compact.

### ⚠ ATTENTION

- Ne conduisez pas dans un poste de lavage automatique et ne passez pas sur des obstacles qui pourraient endommager la partie inférieure de votre véhicule. Étant donné que le pneu de secours compact est plus petit que celui d'origine, il y a moins d'espace entre le sol et votre véhicule.
- Le pneu de secours compact a été conçu pour être utilisé uniquement sur votre véhicule; ne l'utilisez pas sur un autre véhicule.
- Ne mettez pas le pneu de secours compact sur une roue différente, et ne posez pas de pneus standard, de pneus à neige, d'enjoliveur ou de garnitures sur le pneu de secours compact. Sinon vous risquez d'endommager ces pièces ou d'autres pièces de votre véhicule.
- Ne posez pas de chaînes antidérapantes sur le pneu de secours compact. L'utilisation d'une chaîne peut endommager votre véhicule et provoquer la perte des chaînes.

### Pour retirer le pneu de secours

N00849701384

1. Soulevez le plancher du compartiment de chargement. Reportez-vous à la section «Plancher du compartiment de chargement», page 5-251.
2. Pour enlever le pneu de secours, enlevez la bride de fixation (A) en faisant tourner dans le sens inverse des aiguilles d'une montre.

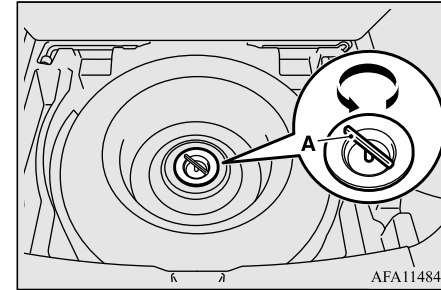

### Remplacement d'un pneu

N00849801532

1. Desserrez les écrous de la roue avec la clé pour écrous de roue. N'ôtez pas encore les écrous de roue.

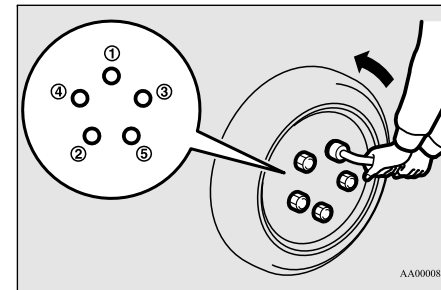

2. Placez le cric sous l'un des emplacements de levage (A) indiqués sur le schéma. Utilisez le point de levage le plus proche du pneu que vous devez changer.

## Comment changer un pneu

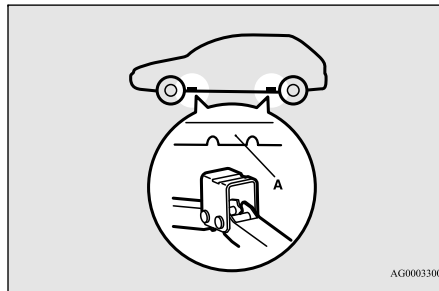

### ⚠ AVERTISSEMENT

- Ne placez le cric qu'aux positions montrées ici. Si le cric est installé à un endroit différent, vous risquez d'endommager la carrosserie du véhicule ou d'être blessé si le cric tombe.
- N'utilisez pas le cric sur une surface inclinée ou meuble.

Sinon, le cric pourrait glisser et causer des blessures. Veillez à toujours utiliser le cric sur une surface plane et stable. Avant d'installer le cric, assurez-vous qu'il n'y a pas de sable ni de gravillons sous la base du cric.

### REMARQUE

- Placez le pneu de secours sous la carrosserie du véhicule, près du cric. Cela rend le véhicule plus sûr si le cric glisse.

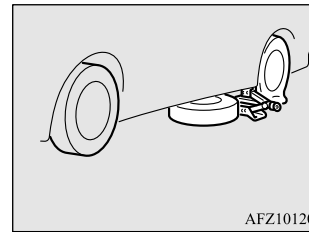

3. Tournez le cric à la main jusqu'à ce que le rebord (B) s'engage dans la rainure (C) située sur le dessus du cric.

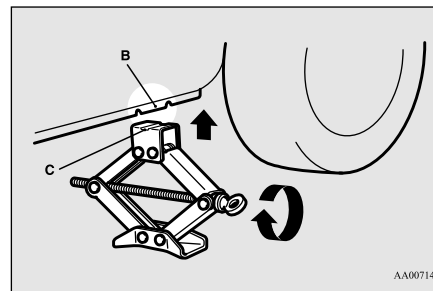

4. Veillez à ce que le rebord situé au niveau du point de levage s'engage bien dans la rainure supérieure du cric.

Introduire la barre (D) dans la clé pour écrous de roue (E). Accrochez ensuite l'autre extrémité de la barre dans l'œillet de l'axe du cric, comme indiqué sur le schéma.

Tournez ensuite lentement la clé pour écrous de roue jusqu'à ce que le pneu soit légèrement soulevé de la surface du sol.

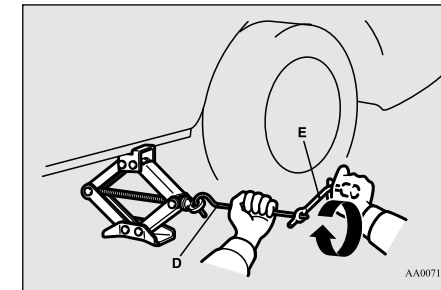

8

### ⚠ AVERTISSEMENT

- Cessez de soulever le véhicule au cric dès que le pneu ne touche plus le sol. Il est dangereux de le soulever davantage.
- Ne vous glissez jamais sous le véhicule lorsque vous utilisez le cric.
- Évitez de heurter le véhicule soulevé au cric ou de le laisser sur le cric pendant une période prolongée. Ceci est très dangereux.
- N'utilisez aucun autre cric que celui qui a été fourni avec le véhicule.

## Comment changer un pneu

### ⚠ AVERTISSEMENT

- Le cric ne doit jamais être utilisé pour autre chose que le changement d'un pneu.
- Personne ne devrait être dans le véhicule lorsque vous utilisez le cric.
- Ne démarrer le moteur et ne le laissez pas tourner tant que le véhicule est sur le cric.
- Ne tournez pas la roue soulevée. Les pneus qui sont toujours au sol pourraient tourner et faire tomber le véhicule du cric.

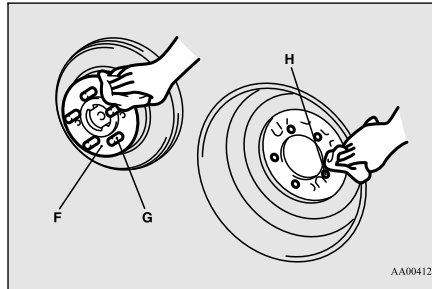

5. Enlevez les écrous de roue à l'aide de la clé pour écrous de roue, puis ôtez la roue.

8

### ⚠ ATTENTION

- Manipulez la roue prudemment en changeant le pneu, afin d'éviter de griffer la surface de la roue.

6. Éliminez toute trace de boue, etc., sur la surface du moyeu (F), les boulons de moyeu (G), ou au niveau des orifices de fixation (H) de la roue, puis installez la roue de secours.

### ⚠ AVERTISSEMENT

- Montez le pneu de secours en orientant la tige de valve (I) vers l'extérieur. Si vous ne voyez pas la tige de valve (I), vous avez installé la roue à l'envers. L'utilisation du véhicule lorsque le pneu de secours est installé à l'envers peut endommager le véhicule et provoquer un accident.

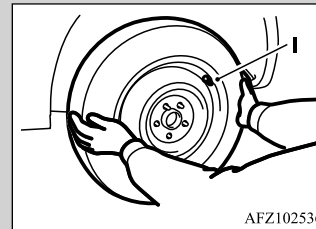

7. Tournez manuellement les écrous de roue dans le sens des aiguilles d'une montre pour les serrer.

Serrez provisoirement à la main les écrous de roue jusqu'à ce que leur collerette soit légèrement en contact avec la roue et que cette dernière ne soit pas lâche.

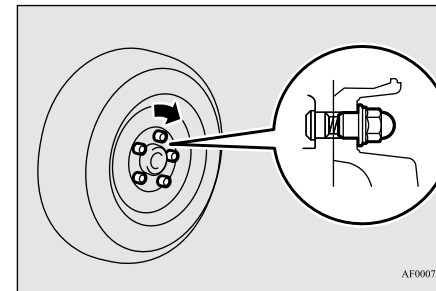

### REMARQUE

- Les écrous à embase peuvent être utilisés provisoirement sur le pneu de secours compact, comme indiqué sur l'illustration, mais doivent être remplacés aussitôt que possible sur la roue et le pneu d'origine.

## Comment changer un pneu

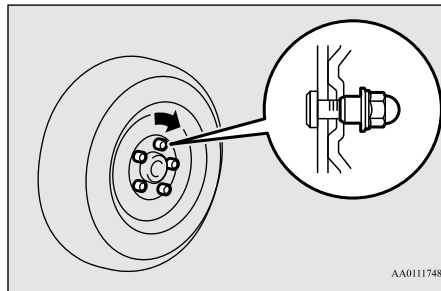

### ATTENTION

- N'appliquez jamais d'huile sur les boulons de roue ou les écrous, sinon ils risquent de se serrer excessivement.

### REMARQUE

- Sur les véhicules équipés de roues en aluminium, si les 4 roues en aluminium sont remplacées par des roues en acier, utilisez des écrous coniques.

8. Abaissez lentement le véhicule en tournant la clé pour écrous de roue dans le sens inverse des aiguilles d'une montre jusqu'à ce que le pneu touche le sol.

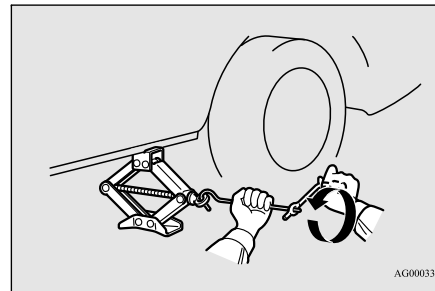

9. Serrez les écrous dans l'ordre indiqué sur l'illustration jusqu'à ce que chacun d'entre eux soit serré au couple désigné ici.

**88 à 108 N•m (65 à 80 ft-lb)**

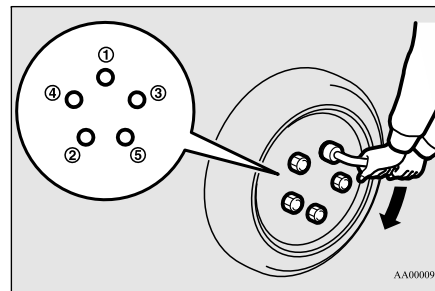

### ATTENTION

- N'utilisez jamais votre pied ni un tube pour appliquer une force supplémentaire sur la clé lors du serrage des écrous de roue. Car, dans ce cas, vous pourriez serrer excessivement les écrous de roues et endommager la roue, les écrous de roue et les boulons de moyeu.

10. Abaissez complètement le cric et retirez-le.

11. Vérifiez la pression de gonflage. La pression de pneu recommandée pour votre véhicule est indiquée sur la plaque d'information sur les pneus et la capacité de charge, fixée au seuil de la porte du conducteur comme dans l'illustration. Reportez-vous à la section «Pressions de gonflage des pneus», page 9-18.

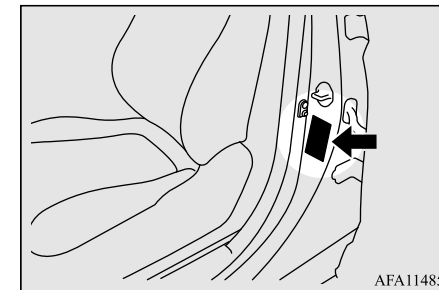

## Comment changer un pneu

### ⚠ ATTENTION

- Conduire avec un pneu mal gonflé peut entraîner un accident. Si vous devez conduire avec un pneu sous-gonflé, ralentissez et évitez, dans la mesure du possible, les freinages et les braquages brusques. Gonflez le pneu à la pression correcte le plus tôt possible. Reportez-vous à la section «Pressions de gonflage des pneus», page 9-18.
- Lorsque vous avez changé un pneu, resserrez les écrous après environ 1 000 km (620 mi) afin de bien les bloquer.
- Si le volant de direction vibre pendant la conduite après un changement de pneu, faites vérifier l'équilibrage des pneus chez un concessionnaire agréé Mitsubishi Motors ou l'atelier de réparation de votre choix.
- Ne mélangez pas un type de pneu avec un autre; n'utilisez pas non plus de pneus aux dimensions différentes de celles recommandées. Cela pourrait causer une usure prématurée et la conduite difficile.

8

2. Rangez le pneu de secours sous le plancher du compartiment de chargement. Pour ranger le pneu de secours, utilisez la bride de fixation (A) en la faisant tourner dans le sens des aiguilles d'une montre.

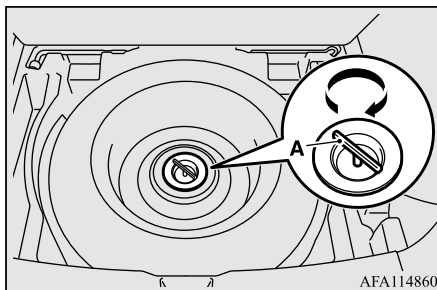

AFA114860

### REMARQUE

- Sur les véhicules équipés de pneus de secours T155/90D16 ou T155/80D17, la bride ne peut pas être utilisée avec un pneu de taille normale.

### Rangement du pneu crevé, du cric, de la barre et de la clé pour écrous de roue

N00850001202

Rangez le pneu crevé dans le compartiment à bagages.

### REMARQUE

- La bride ne peut pas être utilisée avec un pneu de taille normale.
- Lorsque vous rangez un pneu à plat de taille normale dans l'espace pour la roue de secours sous le plancher du compartiment de chargement, ce dernier est placé plus haut que d'habitude.

Inversez la procédure de retrait pour ranger le cric, la barre et la clé pour écrous de roue. Reportez-vous à la section «Cric et outils», page 8-6.

### Rangement du pneu de secours

N00832300033

1. Soulevez le plancher du compartiment de chargement. Reportez-vous à la section «Plancher du compartiment de chargement», page 5-251.

3. Faites réparer le pneu endommagé dès que possible.



## Remorquage

N00837002026

### Si votre véhicule doit être remorqué

Si votre véhicule doit être remorqué, nous vous recommandons de faire appel à un service de dépannage.

Si un remorquage s'avère nécessaire, faites transporter le véhicule au moyen d'une dépanneuse.

Une technique de remorquage incorrecte pourrait endommager votre véhicule.

### ATTENTION

- Ne vous faites surtout pas remorquer par un autre véhicule à l'aide d'une corde.

### REMARQUE

- Votre véhicule ne peut pas remorquer d'autre véhicule.

Il se peut qu'il existe des règlements locaux concernant le remorquage. Respectez les réglementations en vigueur dans votre région lorsque vous conduisez votre véhicule.

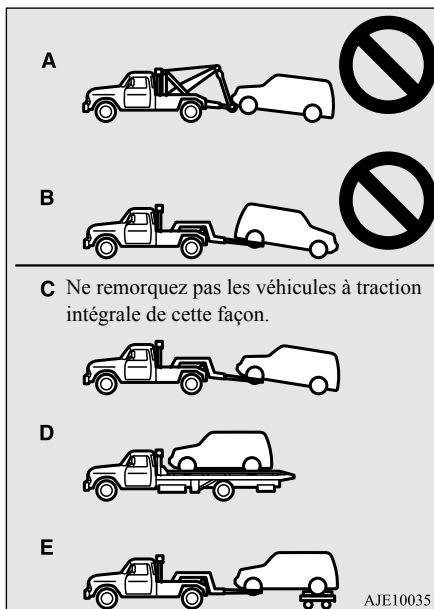

AJE100351

### Remorquage par dépanneuse

### ATTENTION

- Ce véhicule ne peut pas être remorqué par une dépanneuse utilisant un système de suspension à élingue (type A), comme illustré. L'usage d'une élingue endommagera le pare-chocs et la partie avant du véhicule.

### ATTENTION

- Ce véhicule ne doit pas être pris en remorque avec ses roues motrices au sol (type B) comme illustré. Ceci pourrait endommager le système de transmission.
- Ne remorquez pas les véhicules à traction intégrale en laissant les roues arrière au sol (type C) comme sur l'illustration. Ceci pourrait endommager le système de transmission ou déplacer brusquement le véhicule vers l'avant lors du remorquage. Si vous remorquez un véhicule à traction intégrale, utilisez uniquement l'équipement de type D ou E.

## Conduite dans des conditions difficiles

### **ATTENTION**

- [Pour les véhicules à traction avant équipés du système de contrôle de stabilité actif (ASC)]

Si le véhicule est remorqué alors que le commutateur d'allumage est en position «ON» (marche) ou que le mode de fonctionnement est réglé sur MARCHE et que seules les roues avant sont soulevées (type C), il se peut que le système ASC se mette en marche, ce qui pourrait entraîner un accident. Lorsque vous remorquez le véhicule avec les roues avant soulevées, laissez le commutateur d'allumage ou le mode de fonctionnement sur la position suivante.

[Sauf pour les véhicules équipés de la clé F.A.S.T.]

Le commutateur d'allumage est en position «OFF» (arrêt) ou «ACC» (accessoire).

[Véhicules équipés de la clé F.A.S.T.]

Le mode de fonctionnement est sur ARRÊT ou ACCESSOIRE.

### **Remorquage d'un véhicule à traction avant avec roues avant soulevées (Type C)**

Desserrez le frein de stationnement.

Placez le levier sélecteur en position «N» (point mort).

### **Conduite dans des conditions difficiles**

N00837201786

### **Si votre véhicule est enlisé dans du sable, de la boue ou de la neige**

Si le véhicule est enlisé dans la neige, du sable ou de la boue, il peut le plus souvent être bougé grâce à un mouvement de basculement. Faites basculer votre véhicule d'avant en arrière pour le libérer.

N'emballez pas le moteur et ne faites pas non plus patiner les roues. Des efforts trop prononcés pour libérer le véhicule bloqué peuvent causer une surchauffe et une défaillance de la boîte-pont. Laissez le moteur tourner au ralenti quelques minutes pour refroidir la boîte-pont avant d'essayer de nouveau.

Si votre véhicule est toujours enlisé après plusieurs tentatives de mouvement de basculement, faites appel à un service de dépannage commercial.

### **AVERTISSEMENT**

- Lorsque vous tentez de basculer le véhicule, assurez-vous que personne n'est à proximité. Le mouvement de basculement peut causer un déplacement brusque du véhicule vers l'avant ou l'arrière, et blesser ceux qui seraient à proximité.

### **Sur chaussées mouillées**

### **ATTENTION**

- Évitez les routes inondées. L'eau est souvent plus profonde qu'elle n'en a l'air; vous pourriez être sérieusement blessé en conduisant dans une eau en crue.
- Lorsque vous conduisez sous la pluie, sur des routes couvertes d'eau ou passez dans un poste de lavage, il est possible que de l'eau s'infiltré dans les disques de frein, ce qui peut les empêcher temporairement de fonctionner. Dans ce cas, appuyez légèrement sur la pédale de frein afin de voir si les freins fonctionnent correctement. Si ce n'est pas le cas, donnez plusieurs petits coups de frein tout en roulant de façon à faire sécher les plaquettes de frein ou les garnitures, puis vérifiez-les de nouveau.

**⚠ ATTENTION**

- Lorsque vous conduisez sous la pluie, il est possible qu'une couche d'eau se forme entre les pneus et la surface de la route (aquaplanage). Cela diminue l'adhérence des pneus sur la route, rendant difficile le contrôle du véhicule ou un freinage adéquat. Lorsque vous conduisez sur chaussée mouillée:
  - Conduisez votre véhicule à une vitesse sûre.
  - Ne conduisez pas avec des pneus usés.
  - Gardez toujours les pneus à des pressions de gonflage appropriées.

**Sur chaussées enneigées ou verglacées**

- Lorsque vous conduisez sur une route couverte de neige ou de glace, utilisez des pneus à neige. Vous ne pouvez pas utiliser de chaînes antidérapantes sur votre véhicule. Il peut y avoir certains règlements nationaux ou locaux concernant l'utilisation de pneus à neige. Vérifiez toujours les règlements en vigueur dans votre région avant de les utiliser. Reportez-vous aux rubriques intitulées «Pneus à neige» à la page 9-21 et «Chaînes antidérapantes», à la page 9-21.

- Conduisez lentement. Ne démarrez pas ou ne vous arrêtez pas de façon brusque, ne faites pas de virages brusques ou de freinages brusques.
- Laissez une distance plus grande entre votre véhicule et celui qui le précède, et évitez de freiner brutalement.
- Si vous glissez pendant une accélération, retirez votre pied de l'accélérateur. Tournez doucement le volant en direction du dérapage.
- Votre véhicule est équipé d'un système de freinage antiblocage (ABS). Maintenez la pédale de frein fermement enfoncée; ne la relâchez pas. Ne pompez pas sur la pédale de frein, car cela pourrait réduire les performances de freinage.
- Si vous stationnez sur des routes enneigées ou gelées, il peut être difficile de déplacer de nouveau le véhicule car le frein risque d'être gelé. Appuyez progressivement sur la pédale d'accélérateur pour mettre le véhicule en mouvement lorsque cela ne présente aucun danger.

**⚠ ATTENTION**

- N'appuyez pas rapidement sur la pédale d'accélérateur. Le véhicule pourrait se déplacer lorsqu'il se dégage de la glace, et provoquer un accident.

**Système de coupure de la pompe à carburant****Sur une route cabossée ou à ornières**

- Allez aussi lentement que possible quand vous conduisez sur des routes cabossées, à ornières ou sur des nids de poule.

**⚠ ATTENTION**

- La conduite sur des routes cabossées, à ornières ou sur des nids de poule peut endommager les pneus et les roues. Les roues munies de pneus à profil bas ou sous-gonflés sont particulièrement vulnérables.

**8****Système de coupure de la pompe à carburant**

N00860600031

**⚠ AVERTISSEMENT**

- Avant de tenter de redémarrer le moteur après une collision, inspectez toujours le sol en dessous du véhicule pour voir si du carburant fuit. Si vous trouvez une fuite de carburant ou sentez une odeur de carburant, ne redémarrez pas le moteur.
- Mitsubishi Motors vous recommande de faire inspecter votre véhicule par un concessionnaire agréé Mitsubishi Motors après toute collision.

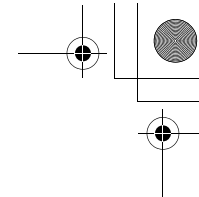
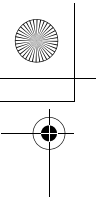

### Système de coupure de la pompe à carburant

En cas de collision ayant provoqué le déploiement du coussin de sécurité gonflable avant, le système de coupure de la pompe à carburant s'active pour arrêter l'alimentation en carburant du moteur.

8

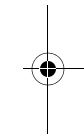
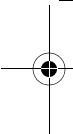

### 8-16 Mesures d'urgence

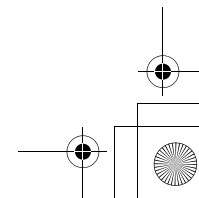
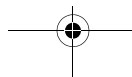
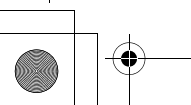

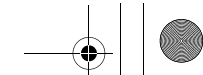

## *Entretien et soins apportés au véhicule*

Précautions d'entretien .....	9-2
Pot catalytique .....	9-3
Capot .....	9-4
Vue du compartiment moteur .....	9-5
Huile moteur et filtre à huile .....	9-6
Liquide de refroidissement du moteur .....	9-7
Filtre à air .....	9-9
Liquide de transmission à variation continue (CVT) .....	9-10
Huile de boîte de transfert (modèles à traction intégrale) .....	9-10
Huile de pont arrière (modèles à traction intégrale) .....	9-10
Liquide de lave-glace .....	9-10
Liquide de frein .....	9-11
Batterie .....	9-11
Pneus .....	9-13
Garde de la pédale de frein .....	9-22
Course du levier de frein de stationnement (le cas échéant) .....	9-22
Balais d'essuie-glace .....	9-22
Entretien du système antipollution .....	9-23
Entretien général .....	9-25
Pour climats froids et temps de neige .....	9-26
Lames fusibles .....	9-26
Fusibles .....	9-27
Remplacement des ampoules .....	9-31
Précautions concernant les soins à apporter au véhicule .....	9-40
Nettoyage de l'intérieur de votre véhicule .....	9-40
Nettoyage de l'extérieur du véhicule .....	9-42

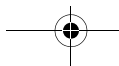

## Précautions d'entretien

### Précautions d'entretien

N00937301502

Un entretien régulier de votre véhicule en préservera sa valeur et son apparence aussi longtemps que possible.

Vous pouvez faire certains travaux d'entretien vous-même. Cependant, le reste doit uniquement être effectué par un concessionnaire agréé Mitsubishi Motors ou à l'atelier de réparation de votre choix.

Si vous détectez une défaillance ou toute autre anomalie, faites-la réparer par un concessionnaire agréé Mitsubishi Motors ou l'atelier de réparation de votre choix.

9

Cette rubrique décrit les vérifications d'entretien que vous pouvez faire vous-même si vous le souhaitez. Suivez les instructions et observez les mesures de sécurité pour chaque procédure.

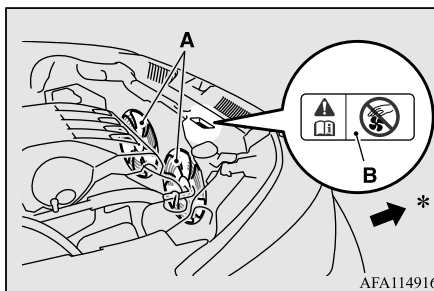

A- Ventilateurs de refroidissement

B- Étiquette de précaution

\*: Avant du véhicule

### AVERTISSEMENT

- Lors d'une vérification ou d'un entretien à l'intérieur du compartiment moteur, veillez à ce que le moteur soit arrêté et qu'il ait eu le temps de refroidir.
- Si vous devez effectuer un travail à l'intérieur du compartiment moteur pendant que le moteur tourne, veillez tout spécialement à ce que vos vêtements, vos cheveux, etc., ne puissent se coincer dans les ventilateurs de refroidissement, les courroies d'entraînement ou d'autres pièces mobiles.

### AVERTISSEMENT

- Après les travaux d'entretien, veillez à retirer tous les outils ou chiffons qui pourraient être restés dans le compartiment moteur. Dans le cas contraire, vous pourriez provoquer un incendie ou endommager le véhicule.
- Les ventilateurs de refroidissement peuvent démarrer automatiquement même si le moteur est arrêté. Tournez le commutateur d'allumage en position «OFF» (arrêt) ou réglez le mode de fonctionnement sur «OFF» (arrêt) comme mesure de sécurité lorsque vous travaillez dans le compartiment moteur.
- Ne fumez pas à proximité de la batterie ou du carburant et éloignez toute flamme nue. Les émanations qui s'en échappent sont inflammables.
- Redoublez de prudence lorsque vous travaillez à proximité de la batterie. Elle contient de l'acide sulfurique toxique et corrosif.
- N'allez pas sous votre véhicule lorsqu'il est soulevé par un cric. Utilisez toujours des chandelles appropriées et homologuées pour la charge de votre véhicule.

## Pot catalytique

**⚠ AVERTISSEMENT**

- Une mauvaise manipulation des pièces et composants de votre véhicule pourrait vous occasionner des blessures. Adressez-vous à un concessionnaire agréé Mitsubishi Motors ou à l'atelier de réparation de votre choix si vous avez des questions.



**MITSUBISHI  
MOTORS**

**DIAMOND CARE  
PROTECTION PLAN**

Avez-vous souscrit au plan de protection Diamond Care de Mitsubishi Motors? Ce plan supplémente les garanties de vos véhicules neufs. Pour plus de détails, contactez un concessionnaire agréé Mitsubishi Motors.

**Pot catalytique**

N00937401486

Le pot catalytique nécessite l'utilisation d'essence sans plomb uniquement. L'essence

au plomb aura pour effet de ruiner l'efficacité de contrôle des émissions du pot catalytique.

Normalement, le pot catalytique ne nécessite pas d'entretien. Cependant, il est important que le moteur soit toujours au point pour que le pot catalytique puisse continuer à bien fonctionner.

**⚠ ATTENTION**

- Si votre véhicule n'est pas en bon état, le pot catalytique risque de subir des dommages. Si le moteur produit des ratés ou d'autres symptômes de défaillance, ou si votre véhicule semble donner un moins bon rendement, faites-le vérifier dans les plus brefs délais. La conduite de votre véhicule lorsqu'il surchauffe peut avoir pour effet d'endommager le pot catalytique ainsi que le véhicule.

**⚠ AVERTISSEMENT**

- Ne circulez pas et ne stationnez pas votre véhicule dans des endroits où des matériaux inflammables, tels que de l'herbe ou des feuilles sèches, sont susceptibles d'entrer en contact avec l'échappement brûlant et éventuellement de s'enflammer.
- N'appliquez pas de couche d'apprêt sur le pot catalytique.

Pour réduire les risques de dommages au pot catalytique:

- Utilisez de l'ESSENCE SANS PLOMB UNIQUEMENT, du type recommandé dans «Choix du carburant», page 3-2.
- Ne roulez pas lorsque votre niveau de carburant est extrêmement bas. Le fait de tomber en panne sèche peut endommager le pot catalytique.
- N'essayez pas de faire démarrer le moteur en poussant ou remorquant le véhicule. Si la batterie est trop faible ou déchargée, utilisez des câbles volants pour faire démarrer le moteur convenablement. Reportez-vous à la section «Démarrage par câbles volants», page 8-2.
- Ne laissez pas le moteur tourner au ralenti si un ou plusieurs fils de bougie sont débranchés ou manquants, comme c'est le cas lors d'essais de diagnostic.
- Ne laissez pas le moteur tourner au ralenti pendant une longue période, si le ralenti est irrégulier ou s'il y a évidence de défaillance quelconque.
- Pour éviter que le pot catalytique ne soit endommagé par des gaz non brûlés, n'emballez pas le moteur avant de couper le contact.

## Capot

- Cessez de conduire le véhicule si vous estimez que les performances sont inférieures à la normale ou si le moteur présente une anomalie, comme par exemple avec l'allumage, etc. S'il vous est impossible d'arrêter le véhicule dans l'immédiat, ralentissez et réduisez votre trajet de conduite. Faites vérifier le véhicule par un concessionnaire agréé Mitsubishi Motors ou l'atelier de réparation de votre choix dès que possible.
- Dans une situation inhabituelle en présence de défaillances majeures du moteur, une odeur de brûlé peut indiquer une surchauffe anormale et grave du pot catalytique. Si cela se produit, arrêtez-vous dans un endroit sûr, coupez le moteur et laissez refroidir le véhicule. Une fois le moteur refroidi, passez immédiatement chez un concessionnaire agréé Mitsubishi Motors ou l'atelier de réparation de votre choix qui veillera à effectuer les réparations qui s'imposent.

9

### Capot

N00937501650

#### Pour ouvrir

Utilisez la manette d'ouverture du capot (située sous le tableau de bord près de la porte du conducteur) pour déverrouiller le capot.

Tirez la manette d'ouverture vers vous pour dégager le loquet de verrouillage du capot.

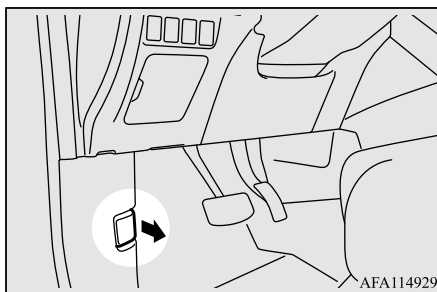

AFA114929

#### ⚠ AVERTISSEMENT

- N'utilisez jamais la manette d'ouverture pour déverrouiller le capot alors que le véhicule est en mouvement.
- Ne conduisez pas le véhicule si le capot est déverrouillé.

Dégagez le levier et soulevez le capot.

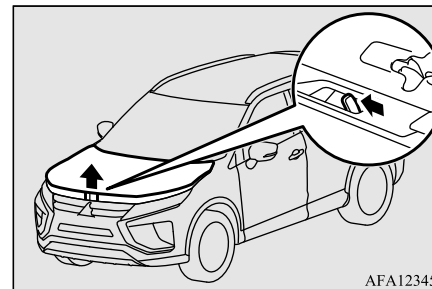

AFA123459

#### REMARQUE

- Pour éviter d'endommager le capot et les essuie-glaces, veillez à ce que les essuie-glaces soient en position d'arrêt avant d'ouvrir le capot.

Maintenez le capot en position d'ouverture à l'aide de la béquille de capot. Insérez bien la béquille de capot dans l'ouverture identifiée par une flèche sous le capot.

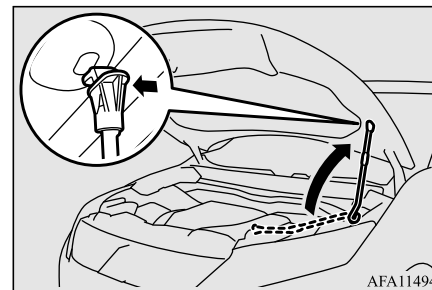

AFA114945



### ⚠ ATTENTION

- Insérez toujours la béquille de soutien dans le trou spécialement prévu à cette fin. Si vous appuyez la béquille à tout autre endroit, elle pourrait glisser et provoquer un accident.
- La béquille de capot peut tomber si le capot se soulève sous l'effet d'un vent fort.

### Pour fermer

Dégagez la béquille du capot et remettez-la en place dans son système de retenue.

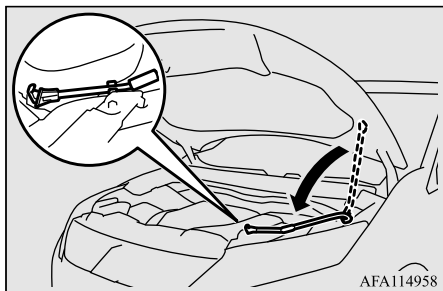

Abaissez lentement le capot d'environ 20 cm (8 pouces), puis lâchez-le pour qu'il se referme de son propre poids.

### ⚠ ATTENTION

- Faites attention à ne pas vous coincer les mains ou les doigts en fermant le capot.
- Assurez-vous que le capot est bien refermé avant de conduire. Si vous prenez la route alors que le capot n'est pas complètement refermé, celui-ci pourrait s'ouvrir pendant la conduite.

### REMARQUE

- Si le capot ne se referme pas correctement, laissez-le retomber d'un peu plus haut.
- Ne poussez pas trop fortement sur le capot. Suivant la force employée et l'endroit où vous poussez, vous risquez d'endommager la carrosserie du véhicule.
- Si vous conduisez alors que le capot est resté ouvert, un affichage d'avertissement apparaît sur l'écran d'information de l'affichage multi-information.

 CLOSE HOOD

### Vue du compartiment moteur

### Vue du compartiment moteur

N00937601808

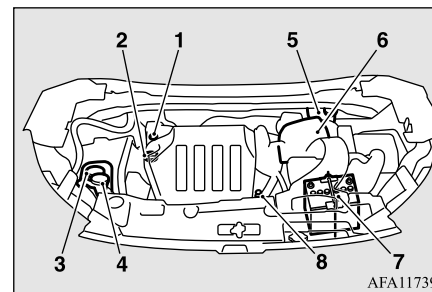

- 1- Jauge d'huile moteur
- 2- Bouchon de remplissage d'huile moteur
- 3- Réservoir de liquide de refroidissement moteur
- 4- Réservoir du liquide de lave-glace
- 5- Réservoir de liquide de frein
- 6- Filtre à air
- 7- Batterie
- 8- Jauge de liquide de transmission à variation continue (CVT)

9

## Huile moteur et filtre à huile

### Huile moteur et filtre à huile

N00937702082

#### Pour vérifier et ajouter de l'huile moteur

Il est normal pour un moteur de consommer de l'huile. Il se peut que vous ayez à ajouter de l'huile entre les intervalles de vidange d'huile recommandés. Avant de faire démarrer le moteur, vérifiez le niveau de l'huile moteur. Rajoutez de l'huile si nécessaire.

9

Pour vérifier le niveau d'huile, retirez la jauge, essuyez-la, et insérez-la doucement jusqu'au fond. Retirez lentement la jauge à la verticale et vérifiez le niveau de l'huile en regardant la surface supérieure de la jauge. Le niveau d'huile ne doit pas dépasser la ligne sur la jauge d'huile.

#### REMARQUE

- S'il est difficile de vérifier le niveau de l'huile, essuyez la jauge et réintroduisez-la. Attendez un instant, puis revérifiez le niveau de l'huile en regardant la surface supérieure de la jauge.

Si le niveau n'atteint pas la ligne indiquant la quantité minimale d'huile requise, enlevez le bouchon de remplissage d'huile sur le

9-6 Entretien et soins apportés au véhicule

couvre-culasse et remplissez jusqu'au «bon» niveau.

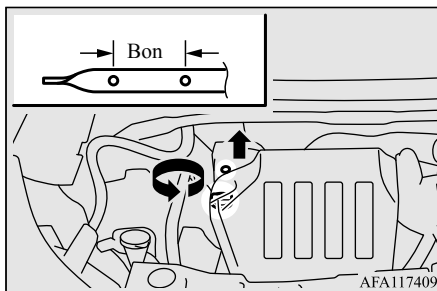

#### ATTENTION

- Le sur-remplissage provoque l'aération de l'huile et une perte de pression d'huile, ce qui peut endommager le moteur.

#### AVERTISSEMENT

- L'huile moteur usagée est toxique et peut irriter l'épiderme. Un contact prolongé et répété peut provoquer de graves problèmes de peau, y compris une dermatite et un cancer. Attention de ne pas laisser l'huile usagée entrer en contact avec votre peau et nettoyez avec soin après l'avoir manipulée.
- Gardez l'huile usée hors de portée des enfants.

#### REMARQUE

- La consommation d'huile moteur est fortement influencée par la charge utile, le régime du moteur, etc.
- L'huile moteur se détériorera rapidement si le véhicule est soumis à des conditions difficiles (par exemple, des trajets répétés sur de mauvaises routes, dans des régions montagneuses, sur des routes à nombreuses montées et descentes ou sur de courtes distances). Par conséquent, il sera nécessaire de changer l'huile avant l'échéance figurant dans le calendrier d'entretien du «MANUEL DE GARANTIE/D'ENTRETIEN».

#### Marquage d'identification de l'huile moteur

Mitsubishi Motors recommande d'utiliser seulement des huiles moteur portant le symbole d'homologation ILSAC à l'avant du récipient.

Symbole d'homologation ILSAC



TA0000313

Si vous ne pouvez trouver d'huile comportant le symbole de la norme ILSAC, utilisez une huile SN de classification API identifiable par la marque illustrée ci-dessous.

Cette marque apparaît sur le sommet du récipient d'huile et donne deux informations importantes concernant l'huile.

Symbole de norme API

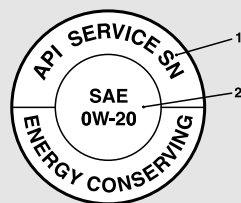

AH0000849

1- La partie supérieure indique la qualité de l'huile.

2- La partie centrale indique l'indice (grade) SAE de viscosité de l'huile.

## Viscosité recommandée de l'huile moteur

Utilisez de l'huile moteur dont la densité est appropriée pour les températures extérieures où vous conduisez.

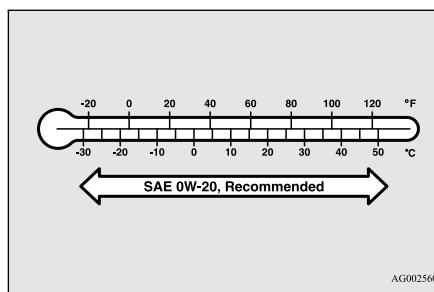

AG0025603

L'huile moteur synthétique 0W-20 d'origine Mitsubishi Motors est recommandée pour une économie optimale de carburant et pour le démarrage par temps froid.

Si l'huile moteur synthétique 0W-20 d'origine Mitsubishi Motors n'est pas disponible, des huiles de grade 5W-20 possédant la certification ILSAC peuvent être utilisées. Cependant, l'huile moteur synthétique 0W-20 d'origine Mitsubishi Motors doit être utilisée

## Liquide de refroidissement du moteur

lors du prochain changement d'huile afin de préserver une économie optimale de carburant et faciliter le démarrage par temps froid.

## Pour remplacer le filtre à huile

Le filtre à huile doit être remplacé selon la période ou les distances indiquées dans le «MANUEL DE GARANTIE/D'ENTRETIEN».

Utilisez seulement des filtres de rechange de haute qualité sur ce véhicule. Les spécifications du constructeur pour les filtres à huile d'origine Mitsubishi Motors nécessitent que le filtre puisse résister à une pression de 1,8 MPa (256 psi). Les meilleurs filtres de rechange sont les filtres à huile d'origine Mitsubishi Motors.

Suivez les instructions d'installation imprimées sur le filtre.

9

## Liquide de refroidissement du moteur

N00937801653

## Pour vérifier le niveau du liquide de refroidissement

Le réservoir de liquide de refroidissement (A) vous permet de voir rapidement quand vous

## Liquide de refroidissement du moteur

devez ajouter du liquide de refroidissement. Lorsque le moteur est froid, le niveau du liquide de refroidissement dans le réservoir de réserve doit se situer entre les repères «FULL» (plein) et «LOW» (bas). Le radiateur reste habituellement plein; il n'est donc pas nécessaire d'enlever le bouchon de radiateur (B) à moins que vous ne vouliez vérifier le point de congélation du liquide de refroidissement ou remplacer le liquide de refroidissement antigel.

### Pour ajouter du liquide de refroidissement

Utilisez du «Super Long Life Coolant Premium d'origine Mitsubishi Motors» ou un liquide équivalent\*.

\*: liquide de refroidissement de haute qualité similaire à base d'éthylène glycol, sans silicate, sans amine, sans nitrate et sans borate, bénéficiant de la technologie acide organique hybride de longue durée

Le liquide de refroidissement d'origine Mitsubishi Motors protège efficacement tous les métaux, y compris l'aluminium, contre la corrosion et la rouille et il empêche la formation de bouchons dans certains organes du moteur.

Si vous devez ajouter souvent du liquide de refroidissement, ou si le niveau dans le réservoir de réserve ne baisse pas lorsque le moteur refroidit, le système de refroidissement doit être vérifié sous pression pour déterminer s'il y a des fuites. Faites vérifier votre véhicule par un concessionnaire agréé Mitsubishi Motors ou l'atelier de réparation de votre choix.

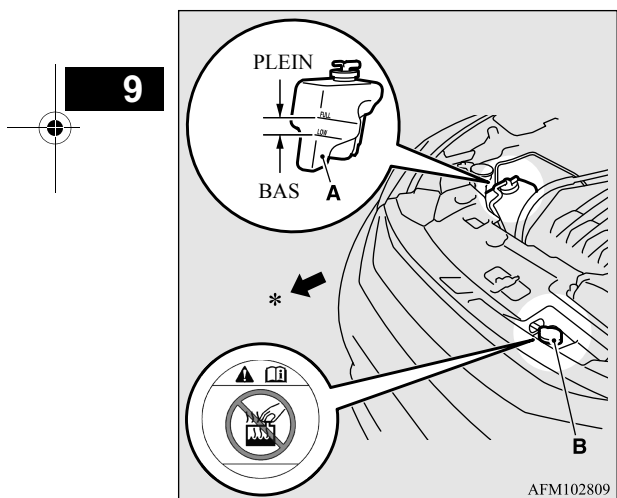

\*: Avant du véhicule

### ⚠ ATTENTION

- N'utilisez pas d'antigel à base d'alcool ou de méthanol ni des liquides de refroidissement du moteur qui en contiennent. L'emploi du mauvais antigel peut corroder les pièces en aluminium.
- La concentration d'antigel nécessaire dépend de la température ambiante prévue.  
Plus de -35 °C (-31 °F): Concentration de 50 % d'antigel  
Moins de -35 °C (-31 °F): Concentration de 60 % d'antigel  
Vous pouvez vérifier le niveau de concentration avec une jauge que vous trouverez dans un magasin de pièces et d'accessoires d'automobile, sinon votre concessionnaire agréé Mitsubishi Motors ou un préposé d'une station-service peut le vérifier pour vous.
- Ne modifiez pas la concentration du liquide de refroidissement en ajoutant de l'eau.
- Ne complétez jamais le réservoir avec de l'eau seule. L'eau seule bout à une température plus basse et elle n'empêche pas la rouille ou le gel. Si l'eau gèle, le système de refroidissement sera endommagé. N'utilisez pas d'eau du robinet. Elle peut causer de la corrosion et de la rouille.

## Bouchon de radiateur

Le bouchon du radiateur doit être fermé de façon étanche pour empêcher toute perte du liquide de refroidissement, car cela pourrait endommager le moteur. N'utilisez qu'un bouchon de radiateur d'origine Mitsubishi Motors ou un équivalent approuvé.

### ⚠ AVERTISSEMENT

- Attendez que le moteur ait refroidi avant d'ouvrir le bouchon du radiateur. Sinon une vapeur chaude ou du liquide de refroidissement bouillant pourrait s'échapper du radiateur et vous brûler.

## Souvenez-vous des points suivants

- Ne remplissez pas trop le réservoir de liquide de refroidissement.
- Le bouchon du radiateur de votre véhicule est spécial, car il reste étanche et permet au liquide de refroidissement de couler du réservoir au radiateur lorsque le moteur refroidit. Si vous devez changer le bouchon, utilisez exactement le même type.

- Vérifiez le point de congélation du liquide de refroidissement dans le radiateur au moyen de l'instrument approprié et en veillant à respecter les consignes de sécurité. Si vous devez ajouter de l'antigel, gardez à l'esprit que le contenu du réservoir de réserve doit être protégé contre le gel.
- Gardez l'avant du radiateur et du condenseur propres.
- Si la température du liquide de refroidissement ne monte pas après le réchauffement du moteur, passez chez un concessionnaire agréé Mitsubishi Motors ou l'atelier de réparation de votre choix avec votre véhicule pour que le thermostat soit vérifié, et remplacé au besoin.

## Filtre à air

N00937901553

Le filtre à air s'encrasse de saleté et de poussière avec le temps et ne filtre plus correctement. Remplacez-le par un filtre neuf en vous reportant au programme d'entretien du «MANUEL DE GARANTIE/D'ENTRETIEN».

1. Désenclenchez le filtre à air et retirez-le du boîtier.

## Filtre à air

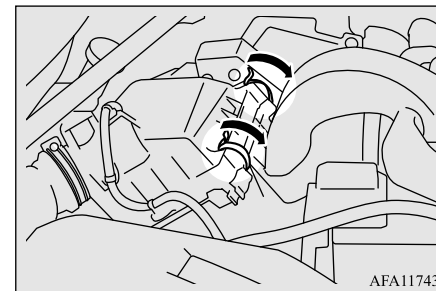

AFA117438

2. Posez le filtre à air et remettez le couvercle à sa position d'origine.

## REMARQUE

- Si vous devez remplacer le filtre à air, nous vous recommandons d'utiliser un filtre d'origine Mitsubishi Motors.
- Après avoir remplacé le filtre à air, assurez-vous que les charnières inférieures du couvercle sont fermement installées.

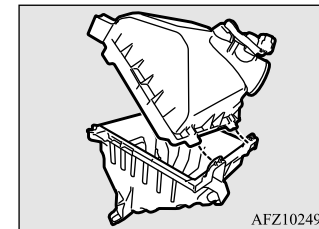

AFZ102493

3. Remplacez le conduit dans sa position originale.

## Liquide de transmission à variation continue (CVT)

### Liquide de transmission à variation continue (CVT)

N00938101145

La transmission à variation continue (CVT) doit être entretenue et réparée par un concessionnaire agréé Mitsubishi Motors ou l'atelier de réparation de votre choix pour en assurer le rendement optimal ainsi que la plus longue durée de vie possible. Il est important que le niveau de liquide de la boîte de vitesses soit toujours approprié.

9

### Type de liquide

Utilisez exclusivement l'huile de boîte de vitesses «CVTF-J4 d'origine Mitsubishi Motors» pour assurer une performance optimale de la boîte de vitesses.

#### ⚠ ATTENTION

- L'utilisation d'un liquide de boîte-pont inadéquat peut endommager la boîte-pont.

### Additifs spéciaux

Ne pas utiliser d'additifs dans le liquide de transmission.

9-10 Entretien et soins apportés au véhicule

### Huile de boîte de transfert (modèles à traction intégrale)

N00938401308

Chaque fois que vous vérifiez le niveau de l'huile de boîte de transfert, ajoutez l'huile nécessaire pour maintenir le niveau approprié. Remplissez l'huile selon le tableau suivant.

### Type de liquide

Lubrifiant	Super Hypoid Gear Oil API GL-5 d'origine Mitsubishi Motors
Gamme de viscosités	SAE 80

### Huile de pont arrière (modèles à traction intégrale)

N00915201295

Chaque fois que vous vérifiez le niveau d'huile, ajoutez de l'huile si nécessaire pour maintenir le niveau approprié. Remplissez l'huile selon le tableau ci-dessous.

### Type de liquide

Lubrifiant	Super Hypoid Gear Oil API GL-5 d'origine Mitsubishi Motors
Gamme de viscosités	SAE 80

### Liquide de lave-glace

N00938601401

Le réservoir de liquide de lave-glace de pare-brise et de lunette arrière se trouve dans le compartiment moteur.

Vérifiez le niveau de liquide de lave-glace à intervalles réguliers et ajoutez du liquide dans le réservoir au besoin.

Ouvrez le bouchon du réservoir et vérifiez le niveau de liquide à l'aide de la jauge.

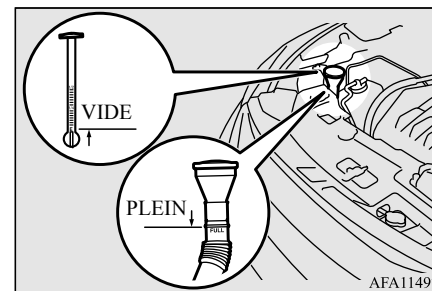

AFA114974

## Liquide de frein

Si du gel est annoncé, vidangez toute l'eau du réservoir en faisant fonctionner la pompe. Remplissez le réservoir d'antigel pour lave-glace (et non d'antigel pour radiateur) et faites fonctionner le système pendant quelques secondes pour vidanger le reste d'eau.

### Liquide de frein

N00938701301

### Pour vérifier le niveau de liquide

Vérifiez le niveau du liquide dans le réservoir.

Le niveau du liquide doit se situer entre les repères «MAX» et «MIN» qui se trouvent sur le réservoir.

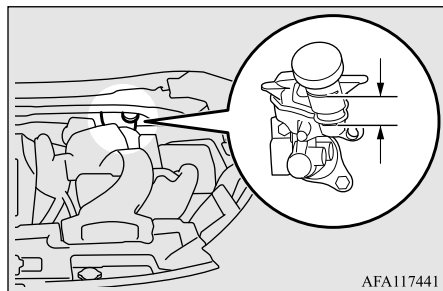

AFA117441

Le niveau du liquide baisse légèrement avec l'usure des plaquettes de frein mais cela n'est pas signe d'anomalie.

Si le niveau du liquide baisse considérablement sur une brève période, cela indique qu'il y a des fuites dans le système de freinage. Si cela se produit, faites inspecter le véhicule par un concessionnaire agréé Mitsubishi Motors ou l'atelier de réparation de votre choix.

### Type de liquide

Utilisez le liquide pour frein recommandé et conforme DOT 3 ou DOT 4. Le bouchon du réservoir doit être bien fermé pour empêcher la saleté et l'eau de s'y infiltrer.

### AVERTISSEMENT

- **Faites attention quand vous manipulez du liquide de frein, car ce dernier est nocif pour les yeux, peut irriter la peau et est capable d'endommager les surfaces peintes. Essayez tout renversement immédiatement. Si du liquide de frein se renverse sur vos mains ou dans les yeux, rincez-le immédiatement avec de l'eau propre. Consultez un médecin si nécessaire.**

### ATTENTION

- Évitez que du liquide à base de pétrole n'entre en contact, ne se mélange ou ne pénètre dans le système de liquide de frein. Ceci endommagerait les joints d'étanchéité.
- Utilisez uniquement le liquide de frein recommandé. Les différentes marques de liquide de frein comprennent des additifs différents qui peuvent entraîner une réaction chimique. Ne mélangez pas les marques de liquide de frein.
- Maintenez toujours fermé le bouchon du réservoir de liquide de frein afin d'éviter son évaporation.

### Batterie

N00939101979

L'état de la batterie est très important pour permettre un démarrage rapide et pour garder le système électrique du véhicule en bon état de marche. Vérifiez régulièrement la batterie.

En cas de doute au sujet du bon fonctionnement de la batterie, faites vérifier la batterie et le circuit de charge par un concessionnaire agréé Mitsubishi Motors ou un atelier de réparation de votre choix.

## Batterie

### REMARQUE

- Après avoir remplacé la batterie, les données du système de commande électronique relatives à la boîte-pont automatique etc. seront effacées.  
Par conséquent, il se peut que le changement de vitesse soit rude.  
Le passage de vitesse deviendra plus fluide après plusieurs changements de vitesse.

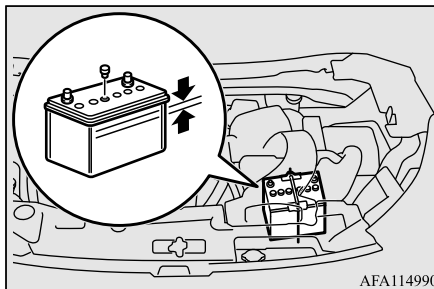

AFA114990

### Vérification du niveau d'électrolyte de la batterie

9

Le niveau d'électrolyte doit se trouver entre les limites indiquées à l'extérieur de la batterie. Remplissez-la avec de l'eau distillée selon le besoin. La partie intérieure de la batterie est divisée en plusieurs compartiments. Enlevez le bouchon de chaque compartiment et remplissez jusqu'au repère.  
Ne remplissez pas au-delà de la ligne supérieure car cela pourrait provoquer des dommages en cas de fuite pendant la conduite.

### AVERTISSEMENT

- Si la batterie est déchargée, assurez-vous de vérifier le niveau d'électrolyte avant de brancher des câbles volants.
- Assurez-vous de bien remettre en place les bouchons après avoir vérifié le niveau d'électrolyte.
- Si un bouchon ne se referme pas correctement, vous devez remplacer la batterie.

### Par temps froid

La batterie est plus faible par temps froid. Cela est dû à ses propriétés chimiques et physiques et c'est la raison pour laquelle une batterie très froide, d'autant plus si sa charge est faible, aura de la difficulté à faire démarrer votre véhicule.

Il est recommandé de faire vérifier votre batterie et le système de charge par un conces-

sionnaire agréé Mitsubishi Motors ou un atelier de réparation de votre choix avant le début de la saison froide. S'il le faut, faites-la charger. Cette mesure garantira un démarrage plus fiable et une plus longue durée de vie de la batterie.

### Branchement et débranchement

Pour débrancher le câble de la batterie, coupez le moteur. Débranchez d'abord la borne négative (-), puis la borne positive (+). Pour rebrancher la batterie, connectez d'abord la borne positive (+), puis la borne négative (-), avant de mettre le véhicule en marche.

### REMARQUE

- Ouvrez le couvercle de la borne (A) avant de brancher ou de débrancher la borne positive (+) de la batterie.
- Desserrez l'écrou (B), puis débranchez le câble de batterie de sa borne positive (+).

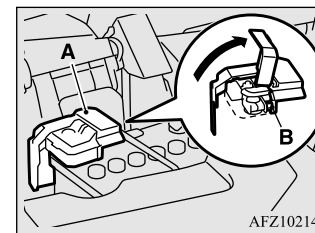

AFZ102145



**⚠ AVERTISSEMENT**

- Ne débranchez jamais la batterie pendant que le moteur tourne, sinon vous risquez d'endommager les pièces électriques du véhicule.
- Ne court-circuitez jamais la batterie. Elle pourrait surchauffer et s'endommager.
- Évitez toute étincelle à proximité de la batterie, et éloignez toute cigarette ou flamme nue, car la batterie pourrait exploser.
- L'électrolyte (acide de batterie) est composé d'acide sulfurique dilué corrosif. S'il se répand sur les pièces voisines, il pourrait les fendre, les tacher ou les décolorer. S'il se répand sur votre peau ou dans vos yeux, il peut vous brûler ou provoquer la cécité. Veuillez observer les instructions de manipulation suivantes:
  - Si de l'électrolyte se répand sur les parties en plastiques ou autres pièces voisines, nettoyez-la avec un chiffon doux ou une peau de chamois imbibée d'une solution d'eau et de détergent neutre, puis rincez immédiatement les pièces affectées avec beaucoup d'eau.
  - Si l'électrolyte se répand sur vos mains ou vêtements, rincez-les abondamment avec de l'eau. Si vos yeux sont touchés par l'électrolyte, rincez-les immédiatement à l'eau et consultez immédiatement un médecin.

**⚠ AVERTISSEMENT**

- Ouvrez les portes et les fenêtres si vous chargez la batterie ou si vous avez à la manipuler dans un espace clos.
- Portez toujours des vêtements et des lunettes de protection lorsque vous travaillez avec la batterie, ou demandez à un mécanicien qualifié de le faire.
- Si vous effectuez une charge rapide de votre batterie, débranchez d'abord les câbles de la batterie.
- Pour éviter tout court-circuit, veillez à toujours débrancher la borne négative (-) en premier, et à la rebrancher en dernier.
- Si le niveau d'électrolyte est très bas, faites vérifier la batterie par un concessionnaire agréé Mitsubishi Motors ou l'atelier de réparation de votre choix.
- Les cosses de la batterie, ses bornes et les accessoires connexes contiennent du plomb et des composés de plomb. Lavez vos mains après toute manipulation.

**📖 REMARQUE**

- Vérifiez chaque borne de batterie pour y déceler une éventuelle présence de corrosion. Vous pouvez éviter une plus grande corrosion en utilisant une solution de bicarbonate de sodium et d'eau. Graissez les bornes et les pinces après qu'elles aient été nettoyées ou serrées.

**📖 REMARQUE**

- Assurez-vous que la batterie est correctement fixée et qu'elle ne risque pas de bouger. Vérifiez également que chaque borne est bien serrée.
- Lorsque vous n'utilisez pas votre véhicule pendant une période prolongée, enlevez la batterie et rangez-la dans un endroit où le liquide qu'elle contient ne risque pas de geler. Lorsque vous rangez la batterie, elle doit être chargée au maximum.
- Avant de nettoyer la batterie, serrez tous les bouchons des orifices de remplissage pour empêcher la saleté et l'humidité de pénétrer.

**Pneus**

N00939201664

**9****⚠ AVERTISSEMENT**

- Il est dangereux de conduire avec des pneus usés, endommagés ou mal gonflés. Ces conditions nuisent à la performance de votre véhicule. Ces conditions des pneus peuvent aussi causer la séparation de la bande de roulement ou une explosion du pneu, ce qui peut provoquer un accident et des blessures graves, voire mortelles.

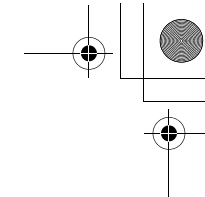
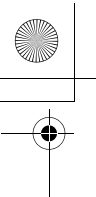

## Pneus

### ⚠ AVERTISSEMENT

- Les pneus, y compris le pneu de secours, se dégradent avec le temps et l'âge, même quand ils ne sont pas utilisés. Il est recommandé de remplacer tout pneu de plus de 6 ans généralement, même si aucun dommage n'est apparent.

Il est important de connaître la signification des termes suivants:

- Pression de gonflage des pneus à froid:
  - La pression mesurée après que le véhicule a été garé pendant au moins trois heures, ou
  - La pression mesurée après que le véhicule a roulé pendant moins de 1,6 km (1 mi) et qu'il a été garé pendant trois heures.
- Pression maximum: la pression de gonflage à froid maximale autorisée pour ce pneu.
- Pression de gonflage recommandée: la pression de gonflage requise pour une performance optimale des pneus.
- Flanc extérieur recherché:

9

- Un pneu à flanc blanc peut comporter une inscription blanche, le nom du fabricant, de la marque et/ou le nom du modèle sous la forme d'une inscription embossée plus élevée et plus profonde que la même inscription sur l'autre flanc du pneu, ou
- Le flanc qui fait face à l'extérieur d'un pneu asymétrique et qui possède un côté particulier devant toujours pointer vers l'extérieur une fois monté sur le véhicule.
- Pneu tourisme: pneu destiné aux véhicules de tourisme, aux véhicules particuliers à usages multiples et aux camions dont le poids nominal brut (PNBV) est inférieur ou égal à 10 000 livres.
- Pneu pour véhicule utilitaire léger (VUL): pneu conçu par son fabricant comme étant principalement destiné aux véhicules utilitaires légers ou aux véhicules particuliers à usages multiples.
- Bande de roulement: partie du pneu qui entre en contact avec la route.
- Nervure de bande de roulement: section de la bande de roulement qui s'étend sur toute la circonférence d'un pneu.
- Séparation de la bande de roulement: séparation de la bande de roulement de la carcasse du pneu.
- Carcasse: structure du pneu, à l'exception de la bande de roulement et du caoutchouc du flanc du pneu qui, quand elle est gonflée, supporte la charge.
- Flanc du pneu: partie du pneu située entre la bande de roulement et le talon.
- Largeur du boudin: distance linéaire entre les deux extrémités extérieures des flancs d'un pneu gonflé, à l'exception des élévations dues à l'apposition de labels, de décorations ou de bandes protectrices.
- Talon: partie d'un pneu qui est faite de fils en acier, enroulés ou renforcés sous forme de plis et dont la forme s'adapte à la jante.
- Pli: couche de fils câblés parallèles revêtus de caoutchouc.
- Fil câblé: fils qui forment les plis dans le pneu.
- Jante: support métallique pour un pneu ou un ensemble de pneu et de chambre à air sur lequel reposent les talons de pneu.
- Diamètre de jante: diamètre nominal du siège du talon.
- Rainure: espace entre deux talons adjacents de la bande de roulement.

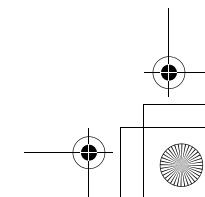
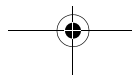
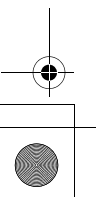

### Marques des pneus

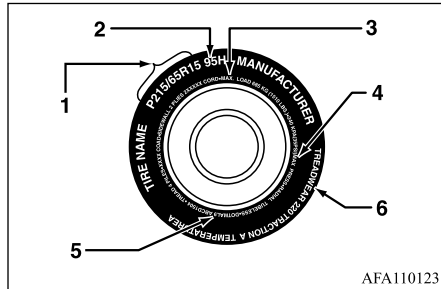

- 1- Désignation de la dimension
- 2- Description de la durée de vie du pneu
- 3- Charge maximale
- 4- Pression maximale
- 5- Code des normes de sécurité de l'U.S. DOT (TIN)
- 6- Usure de la bande de roulement, adhérence et cotes de température

### Désignation de la dimension

#### EXEMPLE: P215/65R15

P	Dimension des pneus de véhicules de tourisme en fonction des normes de fabrication aux États-Unis
---	---

215	Largeur de section en millimètres (mm)
65	Rapport de format en pourcentage (%) Rapport de la hauteur de section et de la largeur de section du pneu.
R	Code de fabrication •«R» indique une fabrication radiale. •«D» indique une fabrication diagonale.
15	Diamètre de la jante en pouces (po)

### REMARQUE

- Le dimensionnement métrique des pneus européens/japonais s'inspire des normes de fabrication européennes/japonaises. Les pneus conçus en fonction de ces normes ont la dimension du pneu moulée sur le flanc, débutant par la largeur de section. La lettre «P» est absente de la désignation de dimension de ce pneu.  
Exemple: 215/65R15 96H.
- Le dimensionnement métrique des pneus LT (véhicules utilitaires légers) s'inspire des normes de fabrication des États-Unis. La désignation de dimension métrique des pneus LT est la même que celle des pneus P, à l'exception des lettres «LT» qui sont moulées sur le flanc, précédant la désignation de dimension.  
Exemple: LT235/85R16.

## Pneus

 **REMARQUE**

- Les pneus de secours provisoires sont des pneus de secours compacts à haute pression conçus exclusivement pour être utilisés provisoirement en cas d'urgence. Les pneus fabriqués selon cette norme portent la lettre «T» moulée sur le flanc, précédant la désignation de dimension.  
Exemple: T145/80D18 103M.

**9****Description de la durée de vie du pneu****EXEMPLE: 95H**

95	Indice de charge Un code numérique associé à la charge maximale que peut soutenir un pneu.
----	---

H

**Symbole de vitesse**

Un tel symbole indique la gamme de vitesses à laquelle un pneu peut porter une charge en lien avec son indice de charge, dans certaines conditions de conduite. La vitesse maximale qui correspond au symbole de vitesse ne devrait être utilisée que si les conditions de conduite précisées sont présentes. (c'est-à-dire: pression de gonflage des pneus, charge du véhicule, conditions routières et limites de vitesses affichées)

**Charge maximale**

La charge maximale indique la charge maximale pouvant être portée par ce pneu.

 **AVERTISSEMENT**

- **Il est dangereux de surcharger les pneus. Une surcharge peut occasionner une défaillance du pneu, nuire à la tenue de route du véhicule et augmenter la distance de freinage. Utilisez des pneus de la capacité de charge recommandée pour votre véhicule. Ils ne doivent jamais être surchargés.**

**Pression maximale**

La pression maximale indique la pression de gonflage à froid maximale autorisée pour ce pneu.

**Numéro d'identification du pneu (TIN)**

Le TIN peut se trouver sur l'un des flancs du pneu ou sur les deux. Le code de date peut seulement apparaître sur l'un des flancs du pneu.

Recherchez le TIN sur la partie extérieure des pneus montés sur le véhicule. Si le TIN n'apparaît pas sur le flanc extérieur vous le trouverez sur le flanc intérieur du pneu.

04

Nombre représentant l'année au cours de laquelle le pneu a été fabriqué. (2 chiffres)

### Usure de la bande de roulement, adhérence et cotes de température

#### Usure de la bande de roulement

La cote d'usure de la bande de roulement est une valeur comparative qui se base sur le taux d'usure du pneu obtenu dans le cadre d'essais effectués dans des conditions contrôlées sur une piste d'essai gouvernementale. Par exemple, sur piste gouvernementale, un pneu de cote 150 s'userait une fois et demie ( $1\frac{1}{2}$ ) moins vite qu'un pneu de cote 100. La performance relative des pneus varie toutefois en fonction des conditions d'usage réelles, et peut s'éloigner de façon significative de la cote en fonction des habitudes de conduite, des entretiens effectués, de l'état des routes et du climat.

9

#### Adhérence

Les cotes d'adhérence sont les suivantes: AA, A, B et C (AA étant la meilleure cote). Ces cotes indiquent la capacité de freinage du pneu sur chaussée mouillée. Ces cotes ont été obtenues dans des conditions contrôlées sur des pistes d'essai gouvernementales recouvertes d'asphalte et de béton. Un pneu de cote d'adhérence C pourrait ne pas offrir une adhérence suffisante.

#### EXEMPLE: DOT MA L9 ABCD 1504

DOT	Department of Transportation Ce symbole certifie que ce pneu répond aux normes de sécurité du «Department of Transportation» des États-Unis et est approuvé pour une utilisation sur autoroute.
MA	Code représentant le lieu de fabrication du pneu. (2 chiffres)
L9 ABC D	Code représentant la dimension du pneu. (2 chiffres) Code utilisé par le fabricant de pneu. (1 à 4 chiffres)
15	Nombre représentant la semaine au cours de laquelle le pneu a été fabriqué. (2 chiffres)

## Pneus

### Cotes de température

Les cotes de température varient de A à C, A étant la plus élevée. Elles indiquent la résistance du pneu à l'échauffement et sa capacité à dissiper la chaleur, telles que mesurées dans le cadre d'essais effectués dans un environnement contrôlé, sur une roue d'essai en laboratoire. Des températures élevées soutenues peuvent provoquer la dégradation des matériaux constitutifs du pneu, réduisant ainsi sa durée de vie et des températures excessives peuvent en outre causer sa défaillance soudaine. La norme 109 de la sécurité des véhicules automobiles au Canada (NSVAC) (CMVSS) exige que tous les pneus de véhicules particuliers soient conformes aux exigences minimales, soit à la cote C. Les cotes B et A indiquent des niveaux de performance obtenus sur une roue d'essai en laboratoire, supérieurs à l'exigence minimale requise par la loi.

### Pressions de gonflage des pneus

N00939302008

Une pression de gonflage des pneus appropriée est essentielle pour assurer une sécurité et un fonctionnement du véhicule satisfaisants. Une mauvaise pression des pneus aura des répercussions négatives sur les aspects suivants:

#### 9-18 Entretien et soins apportés au véhicule

- Sécurité

Une trop faible pression augmente la flexion du pneu et peut causer sa défaillance. Une trop grande pression entraîne une perte de la capacité d'amortissement du pneu. Des objets se trouvant sur la route et des nids de poule peuvent alors provoquer des dommages aux pneus, ce qui peut entraîner une défaillance du pneu.

- Économie

Une mauvaise pression de pneu peut créer des zones d'usure inégales sur la bande de roulement du pneu. Ces usures anormales réduisent la durée de vie de la bande de roulement, et le pneu devra être remplacé de façon précoce.

Un manque de pression rend également plus difficile le roulement du pneu, ce qui entraîne une plus grande consommation de carburant.

- Confort de conduite et stabilité du véhicule

La qualité de conduite supérieure de votre véhicule est en partie due à la bonne pression des pneus. Si la pression est trop élevée, la conduite sera inconfortable et marquée par des secousses. Si la pression est trop faible, le véhicule donnera l'impression d'être plus lent à réagir.

Si la pression des pneus est inégale, la conduite du véhicule est difficilement contrôlable et imprévisible.

La pression de gonflage des pneus du véhicule conduit dans des conditions normales est donnée sur la plaque d'information apposée sur le seuil de la porte du conducteur.

(Reportez-vous à la section «Plaque d'information sur les pneus et la capacité de charge», page 11-3.)

Les pressions de gonflage recommandées dans des conditions de conduite normales doivent être utilisées pour les pneus décrits ci-dessous.

Élément	Dimensions du pneu	Avant	Arrière
Pneu normal	P215/70R16 P225/55R18	240 KPA, 35 PSI	240 KPA, 35 PSI
Pneu de secours compact	T155/90D16 T155/80D17	420 KPA, 60 PSI	

La pression de gonflage des pneus doit être vérifiée (et réglée le cas échéant) au moins une fois par mois.

La pression des pneus devrait être vérifiée plus souvent lorsque les températures changent de façon drastique, car elle varie selon la température extérieure. Les valeurs

## Pneus

indiquées sont toujours des valeurs de «pression de gonflage à froid».

La pression de gonflage à froid est mesurée après que le véhicule a été arrêté pendant au moins trois heures, ou qu'il a été conduit sur moins de 1,6 km (1 mi) après un arrêt de trois heures.

La pression de gonflage à froid ne doit pas être supérieure aux valeurs maximales indiquées sur le flanc du pneu. Après avoir conduit sur plusieurs kilomètres, la pression de gonflage de votre pneu peut augmenter de 14 à 41 kPa (2 à 6 psi) par rapport à la pression de gonflage à froid. Ne laissez pas s'échapper d'air des pneus pour revenir à la valeur de pression de gonflage à froid spécifiée, sinon la pression sera trop faible.

Vérifiez vos pneus chaque fois que vous faites le plein. Si un pneu semble plus à plat que les autres, vérifiez la pression de tous les pneus.

Vous devriez également prendre les précautions de sécurité suivantes:

- Gardez vos pneus gonflés selon la pression recommandée. (Reportez-vous à la plaque d'information sur les pneus et la capacité de charge fixée sur le seuil de porte du conducteur.)
- Restez dans les limites de charge recommandées.

- Assurez-vous que le poids des charges dans votre véhicule est distribué de façon égale.
- Conduisez à une vitesse sécuritaire.
- Après avoir gonflé vos pneus à la pression appropriée, vérifiez s'ils sont endommagés ou s'il y a présence de fuites d'air. Attention de bien remettre les capuchons sur les tiges de valve.

## Remplacement des pneus et des roues

N00939601509

### ⚠ ATTENTION

- Évitez d'utiliser des pneus de tailles différentes de celles décrites dans la liste ou de combiner différents types de pneus, car cela pourrait affecter votre sécurité de conduite. Reportez-vous à la section «Pneus et roues», page 11-7.
- Sur les véhicules à traction intégrale, utilisez toujours des pneus de la même taille, du même type et de la même marque n'ayant aucune différence d'usure. L'usage de pneus dont la taille, le type, la marque ou le degré d'usure sont différents augmente la température de l'huile du différentiel, ce qui peut endommager le système de transmission. De plus, cela soumet la transmission à une charge excessive, pouvant mener à des fuites d'huile, au grippage des pièces ou à d'autres problèmes graves.

### ⚠ ATTENTION

- Seules les roues autorisées par Mitsubishi Motors doivent être utilisées, car votre véhicule est équipé du circuit de contrôle de la pression de gonflage des pneus. L'usage d'un autre type de roue risque de provoquer des fuites d'air et d'endommager le capteur de pression de pneu, car celui-ci ne pourra pas être installé correctement.

### 📖 REMARQUE

- Sur les véhicules dotés du frein de stationnement électrique, votre véhicule ne peut pas utiliser de roues de 16 pouces en acier pour cause d'interférence avec les composants du système de freinage. De plus, selon le type de votre véhicule, il est possible que vous ne puissiez pas utiliser de roues en aluminium de 16 pouces, même s'il s'agit de roues d'origine Mitsubishi Motors. Pour toute question spécifique aux pneus pouvant être utilisés sur votre véhicule, adressez-vous à un concessionnaire agréé Mitsubishi Motors.

## Entretien des pneus

N00939700141

Les procédures d'entretien recommandées sont les suivantes:

## Pneus

- Vérifiez régulièrement la pression de gonflage des pneus.
- Procédez régulièrement à l'équilibrage des roues et à l'alignement des suspensions avant et arrière.
- Effectuez régulièrement la permutation de vos pneus conformément aux instructions données à la rubrique «Permutation des pneus», à la page 9-20.

### Témoin d'usure de la bande de roulement

N00939800184

9

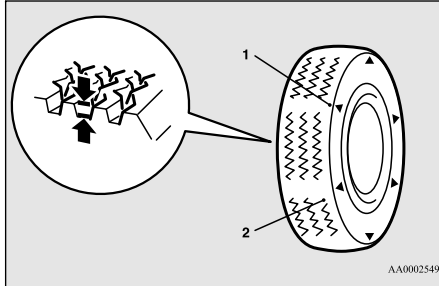

AA0002549

- 1- Emplacement du témoin d'usure de la bande de roulement
- 2- Témoin d'usure de la bande de roulement

Les témoins d'usure de la bande de roulement sont intégrés aux pneus d'équipement d'origine de votre véhicule pour vous permettre de

9-20 Entretien et soins apportés au véhicule

savoir à quel moment vos pneus doivent être remplacés. Plusieurs états ont des lois qui requièrent le remplacement de vos pneus à ce moment-ci.

Ces témoins sont moulés dans la partie inférieure des rainures de la bande de roulement et apparaissent lorsque la bande de roulement du pneu est usée à 1,6 mm (1/16 po).

Lorsque les bandes apparaissent l'une près de l'autre sur deux endroits ou plus, remplacez vos pneus.

#### REMARQUE

- Les témoins d'usure des pneus peuvent comporter différentes marques ou emplacements selon le fabricant de pneus.

### Permutation des pneus

N00939901560

Afin d'homogénéiser l'usure de vos pneus et pour les faire durer plus longtemps, Mitsubishi Motors Corporation vous recommande de permuter vos pneus après avoir conduit la distance décrite dans le «MANUEL DE GARANTIE/D'ENTRETIEN».

Toutefois, le moment exact de la permutation des pneus peut varier selon l'état de votre véhicule, l'état des routes et vos habitudes de conduites personnelles. Dès que vous remar-

quez une usure anormale, permuter vos pneus dès que possible.

Pendant la permutation, vérifiez en cas d'usure inégale, de dommages ainsi que la géométrie. Une usure anormale est d'habitude causée par une mauvaise pression de gonflage du pneu, des roues dont la géométrie n'est pas correcte, des roues mal équilibrées ou des freinages brusques.

Consultez un concessionnaire agréé Mitsubishi Motors ou l'atelier de réparation de votre choix pour déterminer quelle pourrait être la cause de l'usure irrégulière de la bande de roulement.

La première permutation des pneus est la plus importante. Elle favorisera une usure régulière pour tous vos pneus.



## Pneus

Pneus qui ne disposent pas de flèches indiquant la direction de rotation

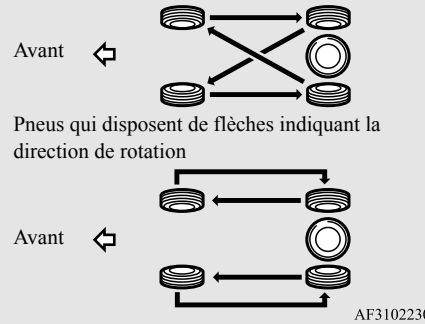

### ⚠ ATTENTION

- Il est possible de monter temporairement un pneu de secours compact à la place d'un pneu qui a été enlevé au cours de la permutation des pneus. Cependant, cette roue ne doit pas être incluse dans la séquence de permutation normale.

### ⚠ ATTENTION

- Si les pneus portent des flèches (A) indiquant le sens de rotation approprié, permutez séparément les pneus avant et arrière du côté gauche du véhicule et les pneus avant et arrière du côté droit du véhicule. Laissez chaque pneu du côté où il se trouvait à l'origine. Lors de l'installation des pneus, veillez à ce que les flèches pointent dans le sens de rotation des roues lorsque le véhicule se déplace vers l'avant. Un pneu monté avec la flèche orientée dans le mauvais sens sera moins performant.

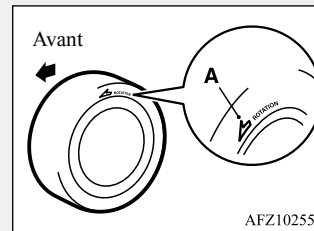

- Évitez l'utilisation combinée de différents types de pneus. L'utilisation de différents types de pneus peut affecter les performances et la sécurité du véhicule.

## Pneus à neige

N00940001460

Dans certaines régions du pays, les pneus à neige sont requis pour conduire en hiver. Si vous demeurez dans l'une de ces régions, vous devez choisir la même dimension et le

même type de pneus à neige que ceux posés d'origine sur votre véhicule. Les pneus à neige doivent être installés sur les quatre roues. Sinon, votre sécurité est compromise et la maniabilité de votre véhicule peut être réduite.

Même si la loi peut le permettre, ne dépassez jamais la vitesse maximale du pneu.

### ⚠ ATTENTION

- Seules les roues autorisées par Mitsubishi Motors doivent être utilisées, car votre véhicule est équipé du circuit de contrôle de la pression de gonflage des pneus. L'usage d'un autre type de roue risque de provoquer des fuites d'air et d'endommager le capteur de pression de pneu, car celui-ci ne pourra pas être installé correctement.

9

## Chaînes antidérapantes

N00940101139

### ⚠ ATTENTION

- Vous ne pouvez pas utiliser de chaînes antidérapantes sur votre véhicule. Le jeu entre les chaînes et la carrosserie n'est pas suffisant, ce qui pourrait avoir pour effet d'endommager la carrosserie.

## Garde de la pédale de frein

### Garde de la pédale de frein

N00940300293

Pour vérifier la garde de la pédale de frein (A), arrêtez le moteur et appuyez, avec votre pied, sur la pédale de frein à plusieurs reprises. Ensuite appuyez, avec vos doigts, sur la pédale jusqu'à ce qu'une résistance se fasse sentir.

Garde de la pédale de frein:  
**3 à 8 mm (0,1 à 0,3 po)**

9

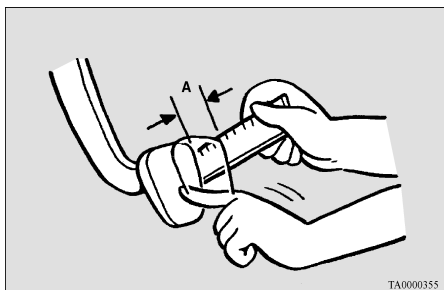

Si la garde ne correspond pas à ces limites, amenez votre véhicule chez un concessionnaire agréé Mitsubishi Motors ou l'atelier de réparation de votre choix pour un réglage.

### Course du levier de frein de stationnement (le cas échéant)

N00940401288

Vérifiez à l'occasion la course du levier du frein de stationnement. Pour ce faire, tirez lentement sur le levier et comptez le nombre de déclics. Course du levier de frein de stationnement:

8 crans (déclics)

(Réglage du frein de stationnement lorsqu'une force de 200 N est appliquée)

Vérifiez aussi si le levier reste bloqué dans le cliquet une fois que vous l'avez tiré.

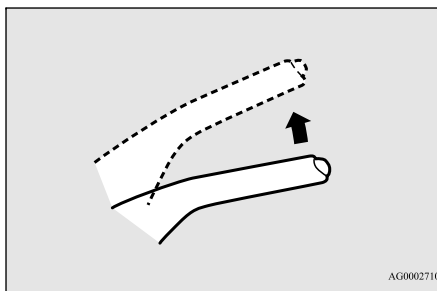

### ⚠ AVERTISSEMENT

- Une utilisation prolongée du véhicule avec le frein de stationnement déréglé peut entraîner le mouvement du véhicule pendant votre absence.

### Balais d'essuie-glace

N00940701236

Vérifiez occasionnellement les balais d'essuie-glace. Nettoyez-les régulièrement afin d'éliminer toute trace de sel et autres saletés provenant de la route. À l'aide d'une éponge ou d'un chiffon imbibé de détergent doux ou de produit de nettoyage non abrasif, nettoyez les essuie-glaces et les vitres.

Remplacez les balais d'essuie-glaces s'ils continuent de laisser de stries ou des taches.

### REMARQUE

- Évitez de faire fonctionner les essuie-glaces pendant une trop longue période sur des vitres sèches. Cela risque d'user le caoutchouc des balais et peut rayer la vitre.

### Vérification ou remplacement du balais d'essuie-glace de la lunette arrière

1. Tournez le commutateur d'allumage en position «ACC» (accessoire) ou sélectionnez le mode de fonctionnement ON (marche).

2. Actionnez l'essuie-glace arrière à l'aide de l'interrupteur d'essuie-glace et de lave-glace arrière, et quand l'essuie-glace arrière se trouve à l'intérieur de la zone (A) sur la lunette arrière, tournez le commutateur d'allumage en position «OFF» (arrêt) ou réglez le mode de fonctionnement sur «OFF» (arrêt), ou sélectionnez le mode de fonctionnement OFF (arrêt). Reportez-vous à la section «Essuie-glace et lave-glace de lunette arrière», page 5-229.

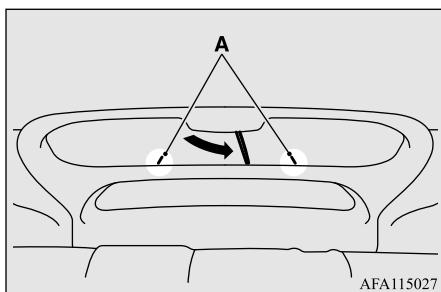

### ⚠ ATTENTION

- Si l'essuie-glace arrière ne s'est pas arrêté à l'intérieur de la zone (A), le bras d'essuie-glace viendra toucher l'aileron de toit et vous ne pourrez pas soulever le bras d'essuie-glace. Si vous tentez de soulever le bras d'essuie-glace en faisant usage de la force, vous pourriez endommager le bras d'essuie-glace et l'aileron de toit ou égratigner les surfaces peintes.

### Par temps froid

Si les balais d'essuie-glace du pare-brise ou de la lunette arrière sont gelés, ne les faites pas fonctionner avant que la glace n'ait fondu et qu'ils puissent bouger, car vous risqueriez d'endommager le moteur d'essuie-glace.

### Entretien du système anti-pollution

N00940800328

Votre véhicule est équipé d'un système anti-pollution répondant aux normes de l'Agence de protection de l'environnement des États-Unis et de Environnement Canada. Le système anti-pollution est constitué des éléments suivants:

### Entretien du système antipollution

- un dispositif de recyclage des gaz de carter;
- un système de recyclage des vapeurs de carburant;
- un système de contrôle d'émission des gaz d'échappement.

Pour vous assurer que le système antipollution fonctionne correctement, faites vérifier et entretenir votre véhicule auprès d'un concessionnaire agréé Mitsubishi Motors ou l'atelier de réparation de votre choix. Ceci doit se faire après la période ou la distance indiquée dans le «MANUEL DE GARANTIE/D'ENTRETIEN».

Ces points d'entretien, de même que tous les autres points d'entretien «généraux» énumérés dans ce manuel, doivent être respectés pour assurer la fiabilité de votre véhicule et faire en sorte qu'il puisse continuer de bien fonctionner.

Vous devriez également faire effectuer une inspection et un entretien de votre véhicule chaque fois que vous soupçonnez un mauvais fonctionnement.

9

## Entretien du système antipollution

### REMARQUE

- Pour satisfaire à la réglementation gouvernementale et favoriser un meilleur environnement pour ce qui est de la qualité de l'air, votre véhicule est équipé d'un système de diagnostic embarqué (OBD). Le module de commande électronique du moteur qui commande les fonctions du diagnostic embarqué enregistre divers types de données (particulièrement en ce qui concerne les émissions de l'échappement). Ces données seront effacées si le câble de batterie est débranché, ce qui pourrait rendre difficile un diagnostic rapide. Ne débranchez pas le câble de batterie lorsque le témoin d'anomalie moteur («SERVICE ENGINE SOON» ou «entretien moteur nécessaire») est allumé.

9

### Bougies

N00940900231

Les bougies doivent produire une étincelle adéquate pour assurer la performance adéquate du moteur et du système antipollution. Ne réutilisez pas des bougies en les nettoyant ou en réglant l'écartement. Les bougies doivent être remplacées après la distance indiquée dans le «MANUEL DE GARANTIE/D'ENTRETIEN».

### REMARQUE

- Utilisez les bougies recommandées (ou équivalentes) décrites dans la section «Caractéristiques du moteur», page 11-6. L'usage de tout autre type de bougies peut provoquer des dommages au moteur, des pertes de performance ou des parasites dans l'autoradio.

### Flexibles de carburant

N00941000040

Vérifiez les surfaces des flexibles afin de déceler une surchauffe, un dommage mécanique, du caoutchouc dur et friable, des fissures, des coupures et de l'abrasion. Portez une attention particulière aux flexibles qui sont près des sources de chaleur comme le collecteur d'échappement. Vérifiez tous les raccords de flexibles comme les brides de fixation et les raccords pour s'assurer qu'ils sont fixés solidement et qu'il n'y a aucune fuite. Si vous détectez une usure ou un dommage, remplacez immédiatement les flexibles.

### Jeu de soupape d'admission

N00950100050

Faites vérifier le jeu de soupape par un concessionnaire agréé Mitsubishi Motors après avoir effectué les distances indiquées

dans le «MANUEL DE GARANTIE/D'ENTRETIEN».

Si le moteur semble anormalement bruyant, faites-le régler par un concessionnaire agréé Mitsubishi Motors.

### Système d'alimentation en carburant (réservoir, canalisation et connexion, et bouchon du goulot de remplissage du réservoir de carburant)

N00941300173

Vérifiez-les régulièrement afin de déceler un dommage ou des fuites des conduites de carburant et des connexions. Vérifiez le bouchon du goulot de remplissage du réservoir de carburant afin de déceler s'il est endommagé ou desserré. Portez une attention particulière aux conduites de carburant qui se trouvent près des sources de chaleur comme le collecteur d'échappement.

### AVERTISSEMENT

- Si vous détectez une fuite ou une odeur de carburant, ne mettez pas le moteur en marche. Une étincelle (y compris de l'allumage), une flamme ou un objet incandescent peut provoquer une explosion ou un feu. Appelez un concessionnaire agréé Mitsubishi Motors ou l'atelier de réparation de votre choix pour obtenir de l'aide.

## Système de recyclage des vapeurs de carburant (à l'exception de l'absorbeur de vapeurs de carburant)

N00941400187

Si la conduite de mise à l'air libre des vapeurs de carburant est bouchée ou endommagée, le mélange de vapeurs de carburant s'échappe et pollue l'atmosphère.

Faites vérifier le système par un concessionnaire agréé Mitsubishi Motors aux distances indiquées dans le «MANUEL DE GARANTIE/D'ENTRETIEN».

## Entretien général

N00941501299

Les prochaines pages énumèrent le service d'entretien recommandé par Mitsubishi Motors Corporation. Hormis l'entretien général qui doit être effectué aux moments recommandés, d'autres pièces ne nécessitent cependant pas un entretien régulier.

Par contre, si l'une de ces pièces cesse de fonctionner correctement, le rendement de votre véhicule pourrait en souffrir. Faites vérifier ces points si vous décelez une quelconque anomalie avec ces pièces.

Pour toute question, contactez votre concessionnaire agréé Mitsubishi Motors afin d'obtenir de l'aide.

## Plaquettes de frein à disque

N00941600059

Il est essentiel de disposer de bons freins pour une conduite sécuritaire. Vérifiez l'usure des plaquettes de frein. Pour un bon rendement du freinage, remplacez les plaquettes par des plaquettes du même type que celles d'origine.

## Flexibles de frein

N00941700076

Les flexibles et les conduites de frein doivent être vérifiés afin d'y déceler:

- D'importantes fissures à la surface, des traces de frottement ou des points d'usure. Si l'enveloppe de tissu du flexible est apparente à travers les fissures ou les traces d'usure sur le recouvrement de caoutchouc, le flexible doit être remplacé. Les freins peuvent faire défaut si l'usure des flexibles résulte en une perforation.
- Une installation inadéquate peut entraîner une torsion des flexibles ou créer une entrave par rapport à la roue, le pneu ou le châssis.

## Protections du joint à rotule, des joints de la timonerie de direction, de l'arbre de transmission

N00941800093

Vérifiez les pièces suivantes pour vous assurer qu'elles ne sont pas endommagées ou qu'elles ne fuient pas:

- Protections du joint à rotule de la suspension et de la timonerie de direction
- Soufflets aux deux extrémités de l'arbre de transmission

## Système d'échappement

N00942201118

### ⚠ AVERTISSEMENT

- Le monoxyde de carbone provenant du système d'échappement de votre véhicule est toxique. Le fait de respirer ces émanations peut vous faire perdre connaissance ou entraîner la mort.

La meilleure façon de ne pas avoir de monoxyde de carbone qui pénètre à l'intérieur de votre véhicule est de faire réparer correctement le système d'échappement du moteur.

Faites vérifier, par un mécanicien qualifié, le système d'échappement et les surfaces de car-

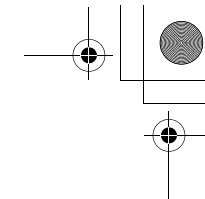
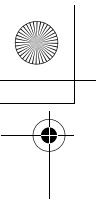

### Pour climats froids et temps de neige

rosserie avoisinantes afin de déterminer s'il y a des pièces manquantes, endommagées, détériorées ou mal positionnées si vous détectez la présence de ce qui suit:

- Le système d'échappement ne fait plus le même bruit
- L'odeur de fumées d'échappement à l'intérieur du véhicule
- Le véhicule est endommagé dans sa partie inférieure ou arrière

Vérifiez aussi le système d'échappement chaque fois que le véhicule est soulevé, pour une lubrification, une vidange d'huile ou des services d'entretien. Tout raccord ouvert ou connexion lâche peut provoquer la fuite de gaz d'échappement dangereux dans le compartiment à bagages et dans l'habitacle.

9

### Vérifiez la présence de l'une des anomalies suivantes:

- Vérifiez la présence de trous ou de fuites de gaz d'échappement provoqués par la corrosion ou un dommage.
- Vérifiez les joints et les raccords et déterminez s'ils sont desserrés ou s'il y a des fuites de gaz d'échappement.
- Vérifiez les brides de fixation en caoutchouc et les supports afin de déceler un dommage.

9-26 Entretien et soins apportés au véhicule

### Mécanisme de commande d'ouverture de capot et crochet de sécurité

N00942501124

Le mécanisme de commande d'ouverture de capot et le crochet de sécurité du capot doivent être vérifiés, nettoyés et huilés au besoin afin d'en faciliter le mouvement et prévenir la rouille et l'usure. Appliquer modérément de la graisse à usage multiple NLGI de grade 2 sur toutes les pièces coulissantes du crochet de capot et du levier d'ouverture. Appliquez la graisse dans le mécanisme de commande d'ouverture de capot jusqu'à ce que les surfaces mobiles soient toute recouvertes.

Également, appliquer une mince couche de la même graisse sur le crochet de sécurité à l'endroit où les pièces mobiles entrent en contact.

### Pour climats froids et temps de neige

N00942601141

### Bouches d'aération

Les fentes d'aération qui se trouvent devant le pare-brise doivent être dégagées en cas de fortes chutes de neige, afin de ne pas entraver

le bon fonctionnement du système de chauffage et de ventilation.

### Joints d'étanchéité

Pour les protéger contre le gel, traitez les bandes de caoutchouc des portières, du capot, etc. avec de la graisse au silicone.

### Équipement supplémentaire (pour les régions avec chutes de neige)

Il est recommandé de transporter une pelle ou une bêche à court manche dans le véhicule durant l'hiver afin de pouvoir dégager la neige si vous vous retrouvez pris dans celle-ci. Pensez également à emporter une petite brosse et un racloir en plastique qui permettront d'enlever la neige du pare-brise, de la lunette arrière et des vitres latérales.

### Lames fusibles

N00942700291

Les lames fusibles vont fondre afin d'empêcher tout incendie si une tension élevée tente de circuler dans certains systèmes électriques. Si la lame fusible est fondue, consultez votre concessionnaire agréé Mitsubishi Motors ou

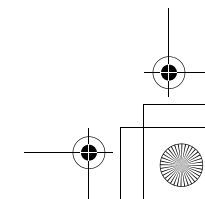
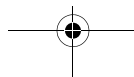
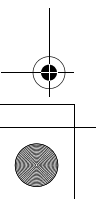

## Fusibles

l'atelier de réparation de votre choix afin de la faire vérifier ou remplacer.  
 Pour les lames fusibles, reportez-vous à la section «Capacité des fusibles», page 9-27.

### **⚠ AVERTISSEMENT**

● Les lames fusibles ne doivent être remplacées par aucun autre système. Si une lame fusible incorrecte est installée, cela pourrait provoquer un incendie du véhicule, la destruction de biens ou des blessures graves à tout moment.

## Fusibles

N00942801967

### Emplacement des boîtes à fusibles

Chaque circuit est équipé d'un fusible afin d'éviter tout dégât au système électrique, en cas de court-circuit ou de surcharge. Les boîtiers à fusibles sont situés dans l'habitacle et dans le compartiment moteur.

### Habitacle

Dans l'habitacle, le boîtier à fusibles se trouve derrière le couvercle de fusible, devant

le siège du conducteur, comme l'indique le schéma.  
 Tirez sur le couvercle de fusible pour l'enlever.

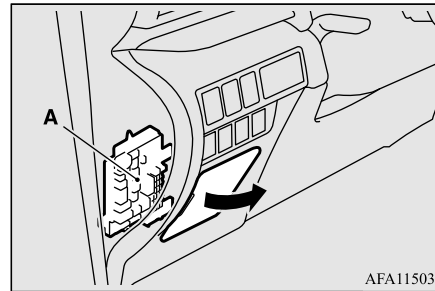

A- Boîtier à fusibles

AFA115030

### Compartiment moteur

Le boîtier à fusibles du compartiment moteur est situé à l'endroit indiqué sur l'illustration. Appuyez sur le levier de verrouillage (1), puis retirez le couvercle de la boîte à fusibles (2).

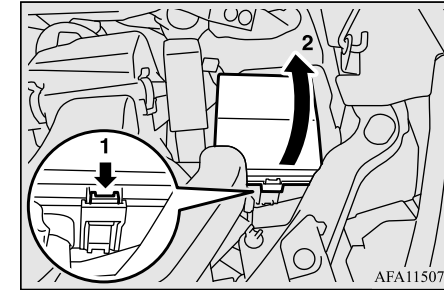

AFA115072

### Capacité des fusibles

N00954801443

Cette liste de fusibles indique les noms des systèmes électriques et la capacité du fusible qui les protègent.

Il y a des fusibles de rechange dans le couvercle de la boîte à fusibles du compartiment moteur. Remplacez toujours un fusible grillé par un fusible de même capacité que celui d'origine.

9

## Fusibles

## Tableau d'emplacement des fusibles dans l'habitacle

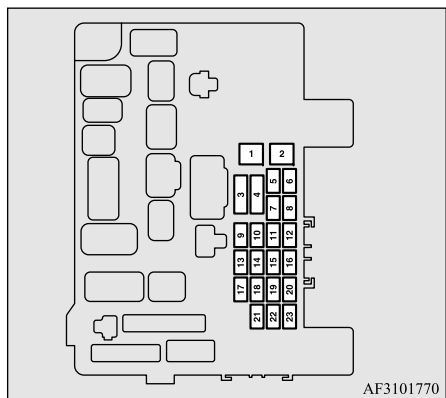

AF3101770

N°	Symbole	Système électrique	Capacité
1		Commande de vitre électrique	30 A*
2		Dégivreur	30 A*
3		Chauffage	30 A
4		Essuie-glaces de pare-brise	30 A
5		Verrous de porte	25 A
6	—	—	—

N°	Symbole	Système électrique	Capacité
7		Prise d'alimentation de 12 V	15 A
8		Essuie-glace de lunette arrière	15 A
9		Toit ouvrant	20 A
10		Commutateur d'allumage	10 A
11		Option	10 A
12		Feux de détresse	15 A
13		Système à traction intégrale	10 A
14	STOP	Feux de freinage (Feux de stop)	15 A
15		Jauges	10 A
16		Coussin de sécurité gonflable SRS	7,5 A
17		Radio	15 A
18		Relais de l'unité de commande	7,5 A
19		Éclairage intérieur (Éclairage d'espace)	15 A
20		Feux de recul	7,5 A

N°	Symbole	Système électrique	Capacité
21		Rétroviseurs extérieurs chauffants	7,5 A
22		Rétroviseurs extérieurs	10 A
23		Allume-cigare/ Prise d'alimentation de 12 V	15 A

\*: Lame fusible

- Il se peut que certains fusibles ne soient pas présents dans votre véhicule, selon le modèle et ses caractéristiques propres.
- Le tableau ci-dessus présente les principaux éléments affectés à chaque fusible.



Fusibles

**Tableau d'emplacement des fusibles dans le compartiment moteur**

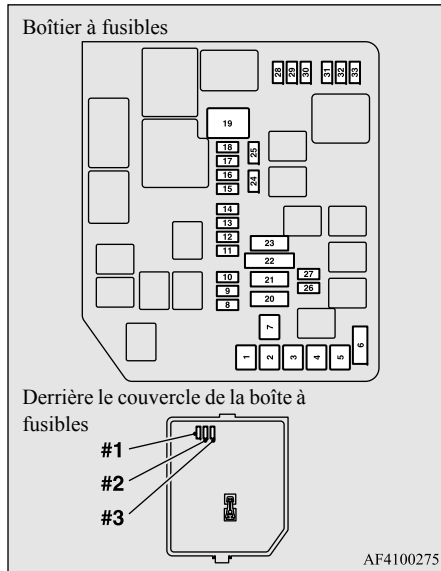



N°	Symbole	Système électrique	Capacité
1	(P)	Frein de stationnement électrique	30 A*
2	(P)	Frein de stationnement électrique	30 A*

N°	Symbole	Système électrique	Capacité
3	(ABS)	Système de freinage antiblocage	40 A*
4	(ABS)	Système de freinage antiblocage	30 A*
5	(S)	Siège à commande électrique	30 A*
6	(S)	Sièges chauffants	30 A
7	(M)	Démarrreur	30 A*
8	(S)	Volant chauffant	15 A
9	(L)	Lave-phare	20 A
10	(H)	Avertisseur sonore de sécurité	20 A
11	A/T	Boîte-pont automatique	20 A
12	(H)	Avertisseur sonore	10 A
13	(S)	Pare-soleil	20 A
14	(L)	Phares antibrouillard avant	15 A
15	(D)	Feux de circulation de jour	10 A
16	(C)	Climatiseur	10 A
17	(M)	Unité de commande du moteur	7,5 A

N°	Symbole	Système électrique	Capacité
18	(A)	Alternateur	7,5 A
19	(F)	Moteur du ventilateur de radiateur	40 A*
20	(M)	Amplificateur du système audio	30 A
21	—	—	—
22	IOD	IOD	30 A
23	(C)	Moteur du ventilateur du condensateur de climatisation	30 A*
24	(B)	Détecteur de courant de batterie	7,5 A
25	(V)	Frein de stationnement électrique/Système de régulation de vitesse adaptatif (ACC)	7,5 A
26	(R)	Feu de route (droit)	10 A
27	(R)	Feu de route (gauche)	10 A
28	(T)	Actionneur de turbo	20 A
29	(M)	ALIMENTATION MOTEUR	20 A
30	(P)	Pompe à carburant	15 A

9

## Fusibles

N°	Symbole	Système électrique	Capacité
31		Bobine d'allumage	10 A
32		Injecteur	20 A
33		ETV	15 A
#1	—	Fusible de rechange	10 A
#2	—	Fusible de rechange	15 A
#3	—	Fusible de rechange	20 A

\*: Lame fusible

9

- Il se peut que certains fusibles ne soient pas présents dans votre véhicule, selon le modèle et ses caractéristiques propres.
- Le tableau ci-dessus présente les principaux éléments affectés à chaque fusible.

Le bloc-fusibles ne contient pas de fusibles de rechange de 7,5 A, 25 A ou 30 A. Si l'un de ces fusibles grille, remplacez-le par le suivant.

**7,5 A: fusible de rechange de 10 A**

**25 A: fusible de rechange de 20 A**

**30 A: fusible d'amplificateur du système audio de 30 A**

Si vous utilisez un fusible de remplacement, remplacez-le par un fusible de capacité adéquate dès que possible.

## Identification du fusible

Capacité	Couleur
7,5 A	Brun
10 A	Rouge
15 A	Bleu
20 A	Jaune
25 A	Naturel (blanc)
30 A	Vert (type fusible) / Rose (type lame fusible)
40 A	Vert (type lame fusible)

## Remplacement des fusibles

N00954901167

1. Avant de remplacer un fusible, éteignez toujours le composant électrique protégé par le fusible et tournez le commutateur d'allumage en position «OFF» (arrêt) ou sélectionnez le mode de fonctionnement OFF (arrêt).
2. Vous trouverez un extracteur de fusibles (A) dans la boîte de fusibles du compartiment moteur.

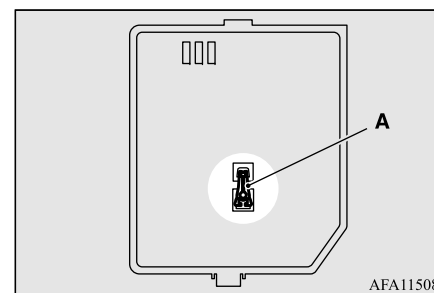

3. Serrez-le sur le fusible que vous voulez enlever et tirez le fusible hors de la boîte à fusibles.

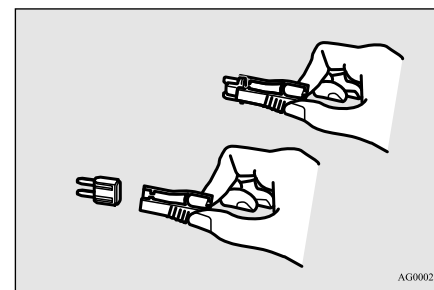

## Remplacement des ampoules

4. Utilisez les schémas d'emplacement de fusibles et les tableaux correspondants pour vérifier le fusible associé à la défaillance. Si le fusible n'est pas grillé, c'est probablement autre chose qui est à l'origine de la défaillance. Faites inspecter le système par un concessionnaire agréé Mitsubishi Motors ou un réparateur de votre choix.

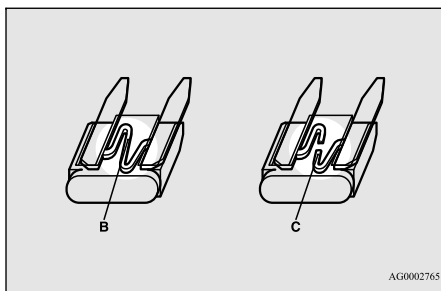

- B- Le fusible est en bon état  
C- Le fusible est grillé

5. Insérez fermement un nouveau fusible de même capacité dans la fente appropriée.

**ATTENTION**

- Ne remplacez jamais un fusible par un autre d'une capacité supérieure à celle qui est recommandée ou par un substitut tel qu'un fil, une feuille métallique, etc. La surchauffe du câblage électrique qui en résulterait pourrait provoquer un incendie.
- Si le fusible que vous venez de remplacer grille également après un court laps de temps, faites vérifier et réparer le système électrique chez un concessionnaire agréé Mitsubishi Motors ou l'atelier de réparation de votre choix.

**Remplacement des ampoules**

N00942901418

Avant de remplacer une ampoule, assurez-vous que le circuit d'éclairage est coupé. Ne touchez pas la partie en verre de la nouvelle ampoule avec vos doigts car la graisse de votre peau restera sur le verre et atténuera l'éclairage ou détruira l'ampoule lorsqu'elle sera chaude.

**ATTENTION**

- Les ampoules sont extrêmement chaudes immédiatement après avoir été éteintes. Lorsque vous remplacez une ampoule, attendez qu'elle ait suffisamment refroidi avant de la toucher. Sinon, vous pourriez vous brûler.
- Manipulez les ampoules halogènes prudemment. Le gaz à l'intérieur d'une ampoule halogène est sous haute pression. Si l'ampoule tombe, est heurtée ou éraflée, elle peut donc se briser.
- Ne tenez jamais une ampoule halogène à mains nues, avec des gants sales, etc. La graisse se trouvant sur vos mains pourrait provoquer la cassure de l'ampoule dès que vous réutiliserez les phares. Si la surface de l'ampoule est encrassée, nettoyez-la à l'aide d'alcool et laissez-la sécher complètement avant d'installer l'ampoule.

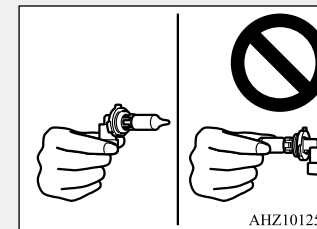

AHZ101258

## Remplacement des ampoules

**ATTENTION**

- N'installez pas d'ampoules de type DEL vendues dans le commerce.  
Les ampoules de type DEL vendues dans le commerce peuvent avoir un impact négatif sur le fonctionnement du véhicule, empêcher l'éclairage et d'autres équipements du véhicule de fonctionner correctement par exemple.

**REMARQUE**

- Si vous n'êtes pas sûr de faire l'intervention dans les règles, il est recommandé que ces procédures soient menées à bien par votre concessionnaire agréé Mitsubishi Motors ou l'atelier de réparation de votre choix.
- Veillez à ne pas érafler la carrosserie du véhicule lorsque vous déposez un phare et une lentille.
- Lorsqu'il pleut ou que le véhicule vient d'être lavé, la surface intérieure de la lentille de phare est parfois temporairement embuée. Il s'agit du même phénomène que lorsque les vitres s'embuent par temps humide et cela n'indique pas un problème de fonctionnement.  
Lorsque les phares sont allumés, la chaleur produite fait disparaître la buée. Cependant, si de l'eau s'infiltré dans le phare, faites-le vérifier par un concessionnaire agréé Mitsubishi Motors ou un atelier de réparation de votre choix.

**Emplacement et puissance de l'ampoule**

N00943001197

**ATTENTION**

- Quand vous remplacez une ampoule, veillez à utiliser une ampoule neuve du même type, de la même puissance et de la même couleur. Si vous installez une ampoule différente, celle-ci pourrait dysfonctionner ou ne pas s'allumer et pourrait provoquer un incendie du véhicule.

**Extérieur**

N00950302102

Avant

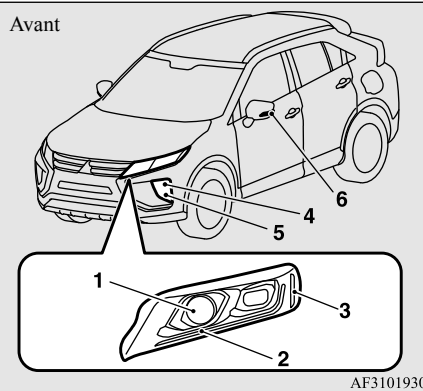

AF3101930

Élément		Puis- sance	N° ANSI ou type d'ampoule
1 - Phare	Ampoule halogène	55 W	HIR2
	DEL	—	—
2 - Feu de stationnement/Feu de circulation de jour		—	—
3 - Feu de gabarit avant		—	—
4 - Clignotant avant		21 W	PY21W
5 - Phare antibrouillard avant		35 W	H8
6 - Clignotant latéral		—	—

**REMARQUE**

- Les éclairages suivants utilisent une ampoule de type DEL au lieu d'une ampoule à incandescence.  
Contactez un concessionnaire agréé Mitsubishi Motors ou l'atelier de réparation de votre choix si une des lampes doit être réparée ou remplacée.
  - Phare (DEL)
  - Feu de stationnement
  - Feu de circulation de jour
  - Feu de gabarit avant
  - Clignotant latéral

## Remplacement des ampoules

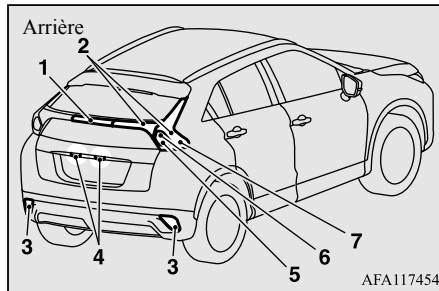

Élément	Puis- sance	N° ANSI ou type d'ampoule
1 - Feu de freinage surélevé	—	—
2 - Feu arrière	—	—
3 - Feu de recul	16 W	W16W
4 - Éclairage de plaque d'immatriculation	5 W	W5W
5 - Clignotant arrière	21 W	WY21W
6 - Feu de freinage	—	—
7 - Feu de gabarit arrière	—	—

### REMARQUE

- Les éclairages suivants utilisent une ampoule de type DEL au lieu d'une ampoule à incandescence.  
Contactez un concessionnaire agréé Mitsubishi Motors ou l'atelier de réparation de votre choix si une des lampes doit être réparée ou remplacée.
- Feu de freinage surélevé
- Feu arrière
- Feu de freinage
- Feu de gabarit arrière

### Intérieur

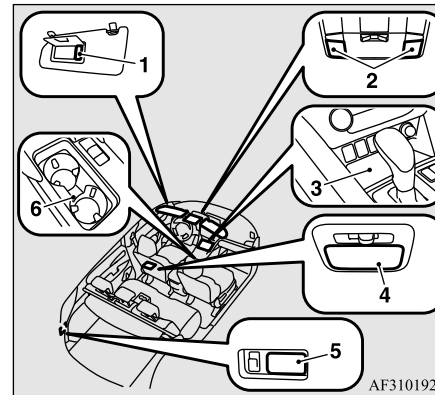

Élément	Puissance
1 - Éclairages de miroir de courtoisie (le cas échéant)	2 W
2 - Plafonnier (avant)/lampe de lecture	10 W
3 - Éclairage intérieur à DEL (compartiment du smartphone)	—
4 - Plafonnier (arrière)	8 W
5 - Éclairage de l'espace de chargement	5 W
6 - Éclairage intérieur à DEL (porte-boisson avant)	—

9

### REMARQUE

- Les éclairages suivants utilisent une ampoule de type DEL au lieu d'une ampoule à incandescence.  
Contactez un concessionnaire agréé Mitsubishi Motors ou l'atelier de réparation de votre choix si la lampe doit être réparée ou remplacée.
- Éclairage intérieur à DEL (compartiment du smartphone)
- Éclairage intérieur à DEL (porte-boisson avant)

## Remplacement des ampoules

### Phares (ampoule halogène)

N00901801229

#### REMARQUE

- Quand vous remplacez une ampoule du côté droit du véhicule, veillez à ce que les pièces enlevées n'entrent pas en contact avec le réservoir de réserve de liquide de refroidissement.

1. Tournez le capuchon (A) dans le sens inverse des aiguilles d'une montre pour l'enlever.

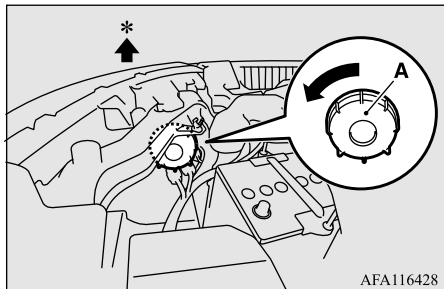

\*: Avant du véhicule

2. Tout en tirant la languette (B), sortez la douille (C) en tirant dessus.

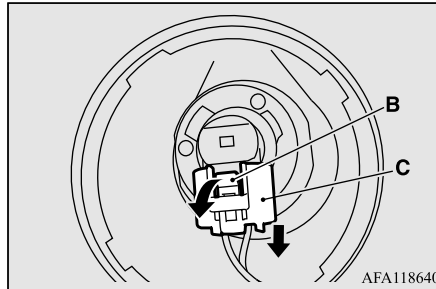

3. Tournez l'ampoule (D) dans le sens inverse des aiguilles d'une montre pour l'enlever.

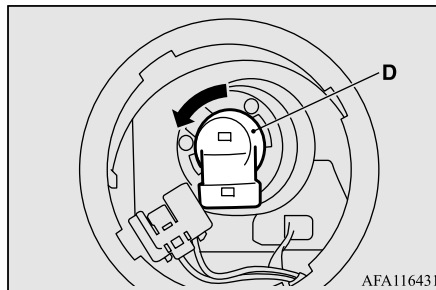

4. Pour installer l'ampoule, suivez les étapes de dépose dans le sens inverse.

#### REMARQUE

- Après avoir remis le capuchon (A), veillez à ce que la marque (E) sur le capuchon soit orientée vers le haut et que le capuchon soit bien fermé. Si le capuchon n'est pas bien fermé, il pourrait se détacher pendant la conduite du véhicule.

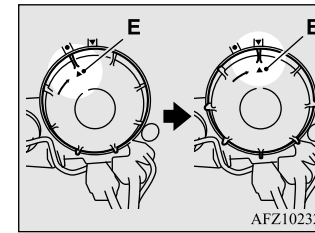

### Phares (DEL)

N00900301197

#### REMARQUE

- Les phares (DEL) utilisent une ampoule de type DEL au lieu d'une ampoule à incandescence. Contactez un concessionnaire agréé Mitsubishi Motors ou l'atelier de réparation de votre choix si la lampe doit être réparée ou remplacée.

## Réglage des phares

N00943201359

L'alignement des phares devrait être vérifié par un concessionnaire agréé Mitsubishi Motors ou l'atelier de réparation de votre choix.

## Feux de gabarit avant

N00915501227

### REMARQUE

- Les feux de gabarit avant utilisent une ampoule de type DEL au lieu d'une ampoule à incandescence. Contactez un concessionnaire agréé Mitsubishi Motors ou l'atelier de réparation de votre choix si la lampe doit être réparée ou remplacée.

## Feux de stationnement/Feux de circulation de jour

N00917301753

### REMARQUE

- Les feux de stationnement et les feux de circulation de jour utilisent une ampoule de type DEL au lieu d'une ampoule à incandescence. Contactez un concessionnaire agréé Mitsubishi Motors ou l'atelier de réparation de votre choix si la lampe doit être réparée ou remplacée.

## Clignotants avant

N00943401494

- Pour créer un espace de travail suffisant, tournez le volant de direction complètement à l'opposé du côté où vous souhaitez effectuer le remplacement.
- Retirez la vis (A), puis tirez la moulure de passage de roue (B) pour libérer les trois attaches (C).

## Remplacement des ampoules

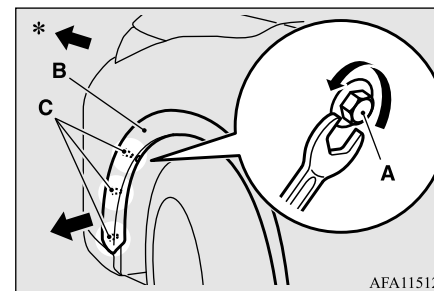

\*: Avant du véhicule

### ATTENTION

- Ne tirez pas la moulure de passage de roue (B) plus que nécessaire pour libérer les trois attaches (C). Vous risqueriez de casser la moulure de passage de roue.

- Retirez les trois attaches (D), puis enlevez le bouclier (E).

9

## Remplacement des ampoules

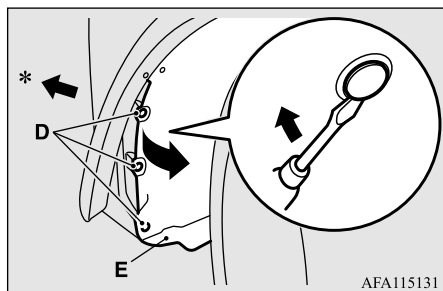

\*: Avant du véhicule

- 9**
4. Tournez la douille (F) dans le sens inverse des aiguilles d'une montre pour l'enlever, puis retirez l'ampoule de la douille en la tournant dans le sens inverse des aiguilles d'une montre tout en appuyant dessus.

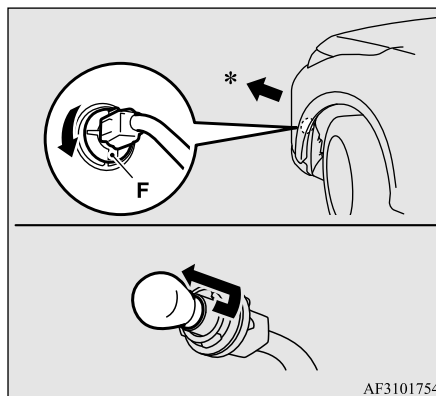

\*: Avant du véhicule

5. Pour installer l'ampoule, suivez les étapes de dépose dans le sens inverse.

### REMARQUE

- Pour remettre chacune des attaches (D) en place, insérez d'abord la partie (G) de l'attache dans le trou, puis enfoncez la partie (H) dedans.

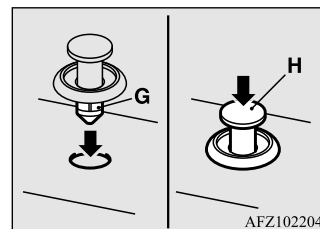

## Rappels de clignotant

N00943501192

### REMARQUE

- Les rappels de clignotants utilisent une ampoule de type DEL au lieu d'une ampoule à incandescence.  
Contactez un concessionnaire agréé Mitsubishi Motors ou l'atelier de réparation de votre choix si la lampe doit être réparée ou remplacée.

## Phares antibrouillard avant

N00943601959

1. Pour créer un espace de travail suffisant, tournez le volant de direction complètement à l'opposé du côté où vous souhaitez effectuer le remplacement.
2. Retirez la vis (A), puis tirez la moulure de passage de roue (B) pour libérer les trois attaches (C).



## Remplacement des ampoules

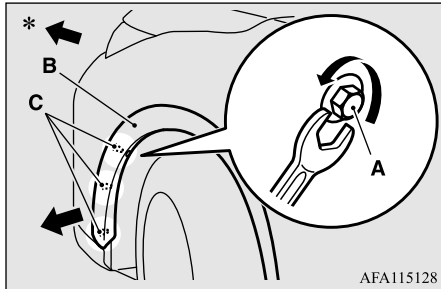

\*: Avant du véhicule

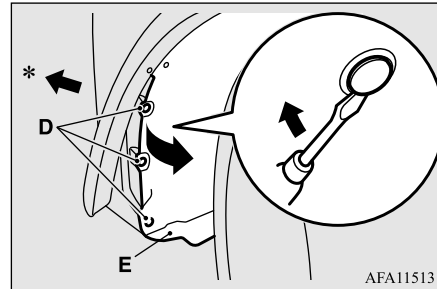

\*: Avant du véhicule

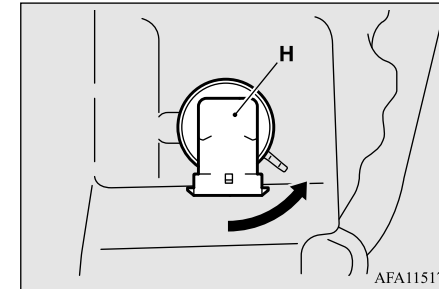

6. Pour installer l'ampoule, suivez les étapes de dépose dans le sens inverse.

### ⚠ ATTENTION

- Ne tirez pas la moulure de passage de roue (B) plus que nécessaire pour libérer les trois attaches (C). Vous risqueriez de casser la moulure de passage de roue.

3. Retirez les trois attaches (D), puis enlevez le bouclier (E).

4. Tout en maintenant la languette enfoncée (F), sortez la douille (G) en tirant dessus.

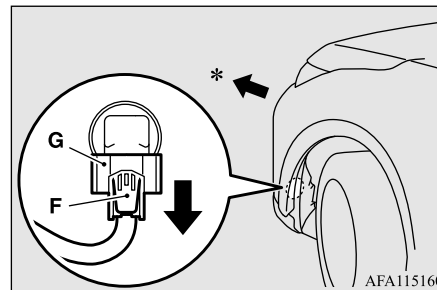

\*: Avant du véhicule

5. Tournez l'ampoule (H) dans le sens inverse des aiguilles d'une montre pour l'enlever.

### 📖 REMARQUE

- Pour remettre chacune des attaches (D) en place, insérez d'abord la partie (I) de l'attache dans le trou, puis enfoncez la partie (J) dedans.

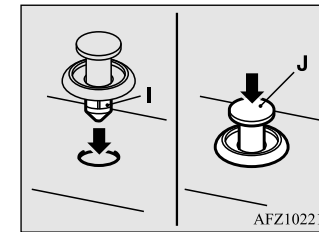

## Feux combinés arrière

N00943701615

1. Ouvrez le hayon.

## Remplacement des ampoules

2. Après avoir enlevé les deux vis (A), déplacez l'unité d'éclairage vers l'arrière et enlevez les broches de l'unité d'éclairage (B).

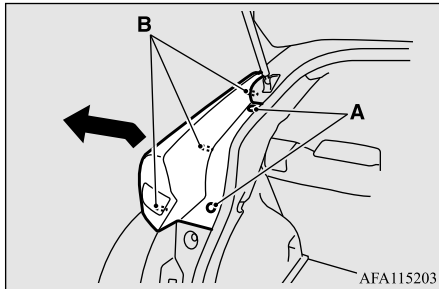

3. Tournez la douille dans le sens inverse des aiguilles d'une montre et retirez-la, puis sortez l'ampoule de la douille en tirant dessus.

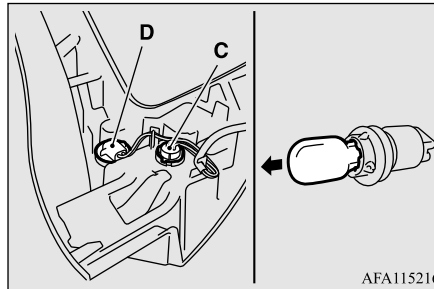

C- Clignotant arrière

D- Feu de freinage (DEL) - ne peut pas être remplacé

### REMARQUE

- Le feu de gabarit arrière, le feu arrière et le feu de freinage utilisent une ampoule de type DEL au lieu d'une ampoule à incandescence. Contactez un concessionnaire agréé Mitsubishi Motors ou l'atelier de réparation de votre choix si la lampe doit être réparée ou remplacée.

4. Pour installer l'ampoule, suivez les étapes de dépose dans le sens inverse.

9

### REMARQUE

- Il sera plus facile de retirer l'unité d'éclairage en insérant la pointe d'un tournevis plat recouverte d'un chiffon ou un autre objet dans l'espace situé sous l'unité d'éclairage, puis en retirant la broche la plus haute et en tirant l'unité d'éclairage en biais vers le haut.

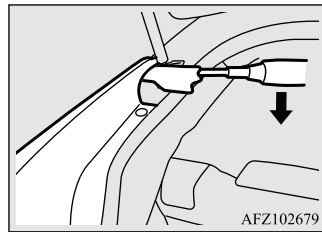

## Feux de recul

N00929101093

1. Retirez les trois attaches (A), puis enlevez le bouclier (B).

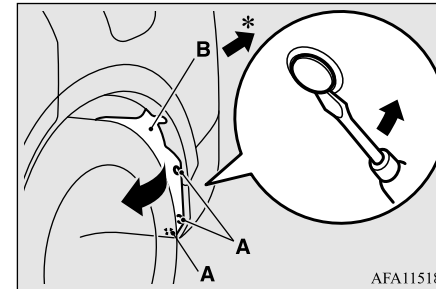

\*: Arrière du véhicule

2. Tournez la douille (C) dans le sens inverse des aiguilles d'une montre pour la retirer, puis sortez l'ampoule de la douille en tirant dessus.

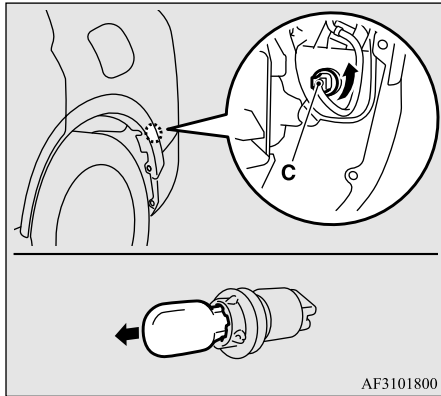

3. Pour installer l'ampoule, suivez les étapes de dépose dans le sens inverse.

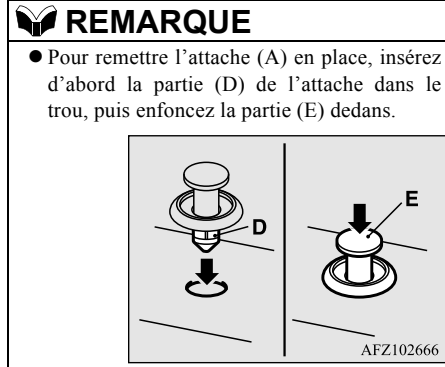
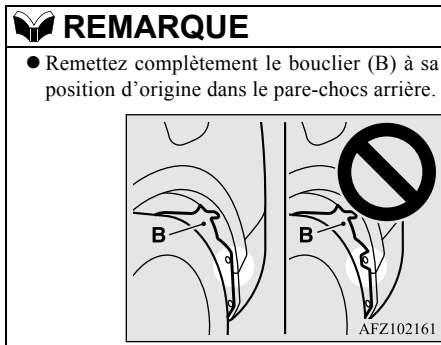

### Éclairage de plaque d'immatriculation

N00944001455

1. Quand vous déposez l'unité d'éclairage (A), poussez-la vers le côté gauche de la carrosserie du véhicule.

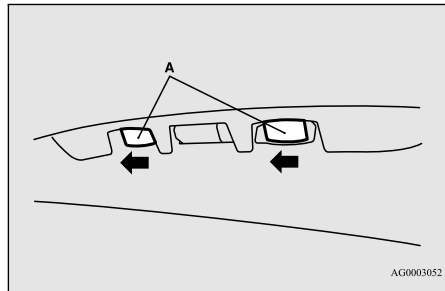

### Remplacement des ampoules

2. Faites doucement levier sur la languette (B) à l'aide d'un tournevis et déposez la lentille.

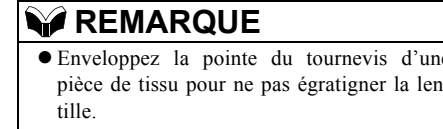
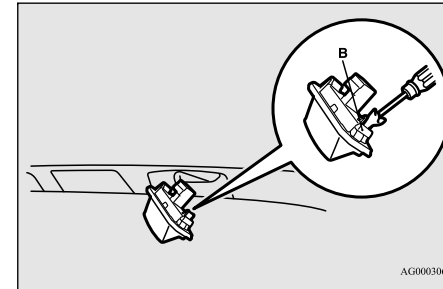

3. Sortez l'ampoule en la tirant de la douille.

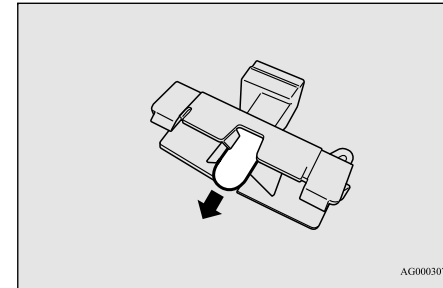

## Précautions concernant les soins à apporter au véhicule

4. Pour installer l'ampoule, suivez les étapes de dépose dans le sens inverse.

### REMARQUE

- Pour la repose de l'unité d'éclairage, insérez d'abord la languette (C), puis alignez la languette (D) sur son orifice.

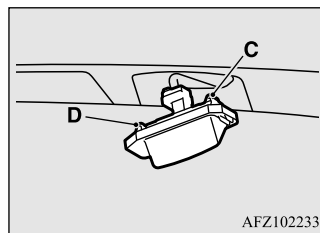

AFZ102233

9

## Feu de freinage surélevé

N00943901154

### REMARQUE

- Le feu de freinage surélevé utilise une ampoule de type DEL au lieu d'une ampoule à incandescence. Contactez un concessionnaire agréé Mitsubishi Motors ou l'atelier de réparation de votre choix si la lampe doit être réparée ou remplacée.

## Précautions concernant les soins à apporter au véhicule

N00945100166

Afin que votre véhicule conserve sa valeur, effectuez régulièrement son entretien au moyen des produits et procédés adéquats. Veillez à recourir exclusivement à des produits et des méthodes de travail respectant les règlements locaux en matière de protection de l'environnement. Sélectionnez avec soin les produits utilisés afin de vous assurer qu'ils ne contiennent aucune substance corrosive. Veuillez consulter votre concessionnaire agréé Mitsubishi Motors en cas de doute quant au choix des produits à utiliser.

### ATTENTION

- Les agents de nettoyage peuvent être dangereux. Certains sont toxiques et d'autres sont hautement inflammables. Certains produits sont dangereux dans les endroits clos en raison des risques d'inhalation de leurs émanations. Veillez toujours à suivre les instructions du fabricant figurant sur le contenant de tout produit utilisé. Ouvrez toujours les portes ou les glaces du véhicule lors du nettoyage de l'habitacle. Ne nettoyez jamais votre véhicule à l'aide de:
  - Essence
  - Tétrachlorure de carbone
  - Benzine

### ATTENTION

- Kérosène
- Naphte
- Acétone
- Térébenthine
- Diluant pour peinture
- Diluant à laque
- Dissolvant pour vernis à ongle

Tous ces produits sont dangereux et sont susceptibles d'endommager votre véhicule.

## Nettoyage de l'intérieur de votre véhicule

N00945200095

Après avoir nettoyé l'habitacle de votre véhicule avec un produit de nettoyage, essuyez-le dans un endroit ombragé et bien aéré.

### ATTENTION

- N'utilisez pas de substances organiques (solvants, benzine, kérosène, alcool, essence, etc.) ni de solutions alcalines ou acides. Ces produits chimiques peuvent décolorer, tacher ou fissurer la surface. Si vous utilisez des produits de nettoyage ou des agents de polissage, assurez-vous qu'ils ne sont pas composés des substances susmentionnées.

## Nettoyage de l'intérieur de votre véhicule

 **REMARQUE**

- Lisez toujours les instructions sur l'étiquette du produit de nettoyage.

**Pièces floquées, en plastique, en vinyle, en cuir synthétique et en tissu**

N00945301237

1. Essuyez doucement ces surfaces à l'aide d'un chiffon doux trempé dans une solution à 3 % de savon doux et d'eau.
2. Pour rincer, trempez le chiffon dans de l'eau propre, essorez-le bien, et essuyez soigneusement tout le savon.

 **REMARQUE**

- N'utilisez pas de produits de nettoyage, de conditionnement et de protection à la silicone ou à la cire.
- Si ce genre de produit est enduit sur les instruments ou d'autres pièces, il pourrait provoquer des réflexions sur le pare-brise, ce qui réduirait la visibilité.
- De plus, si les commandes d'accessoires électriques étaient enduites de ces produits, cela pourrait provoquer une défaillance.

**Garnissage**

N00945500128

1. Entretenez le garnissage avec soin et gardez l'habitacle propre pour préserver la valeur de votre véhicule.  
Utilisez un aspirateur et une brosse pour nettoyer les sièges. Si ceux-ci sont tachés, nettoyez-les à l'aide d'un produit adéquat pour revêtement vinyle et cuir synthétique. Les revêtements en tissu peuvent être nettoyés à l'aide d'un produit de nettoyage pour garnissage ou d'une eau tiède additionnée de 3% de détergent doux.
2. Nettoyez les tapis de sol à l'aspirateur et faites disparaître les taches éventuelles au moyen d'un shampoing pour moquette. Éliminez les taches d'huile et de graisse en les tamponnant avec un chiffon blanc, propre, imbibé de détachant.

 **REMARQUE**

- S'il est difficile de faire disparaître le peluchage du garnissage de siège, utilisez une brosse adéquate que l'on passe dans un sens sur la surface.

**Cuirs véritables (le cas échéant)**

N00945601285

1. Pour nettoyer, essuyez légèrement le cuir à l'aide d'un chiffon doux imbibé d'une solution composée d'eau et de 5 % de détergent doux.
2. Pour rincer, trempez le chiffon dans de l'eau propre, essorez-le bien, et essuyez soigneusement tout le savon.
3. Pour préserver et protéger, appliquez un produit d'entretien et de protection des cuirs sur les cuirs véritables.

 **REMARQUE**

- Si les cuirs véritables sont mouillés, les essuyez-les à l'aide d'un chiffon sec et doux. S'ils restent mouillés, de la moisissure pourrait se former.
- Les cuirs véritables peuvent être endommagés s'ils sont brossés avec une brosse à poils en nylon ou autres fibres synthétiques.
- Les solvants organiques tels que le benzène, le kérosène, l'alcool, l'essence, ou encore les solvants acides ou alcalins peuvent décolorer les cuirs véritables et ne doivent pas être utilisés.
- Le cuir véritable peut moisir s'il n'est pas maintenu en état de propreté. Nettoyez immédiatement toute tache d'huile ou de gras.

**9**

## Nettoyage de l'extérieur du véhicule

### REMARQUE

- L'exposition prolongé au soleil durcit et ride les cuirs naturels. Dans la mesure du possible, garer le véhicule sous abri ou à l'ombre.
- En été, lorsque la température à l'intérieur du véhicule augmente, il est possible que les produits en vinyle laissés sur un siège en cuir véritable se ramollissent et se collent au siège.

### Nettoyage de l'extérieur du véhicule

N00945700058

9

Pour protéger la finition du véhicule, lavez-le à fond et fréquemment. Si vous le souhaitez, vous pouvez lustrer votre véhicule à l'aide d'une cire non abrasive pour véhicule.

### Corps étranger

N00945800033

La pollution industrielle, les taches de goudron, les fientes d'oiseaux, la sève d'arbre, les insectes écrasés, l'eau de mer et autres corps étrangers peuvent endommager la finition de votre véhicule.

En général, plus longtemps un corps étranger demeure sur la finition, plus lourd est le dommage. Lavez votre véhicule dès que la finition est souillée.

### Lavage

N00945901712

Les substances chimiques présentes dans la boue et la poussière qui se trouvent dans l'air, la pluie, la neige ou sur la surface de la chaussée peuvent endommager la couche de peinture et la carrosserie de votre véhicule si vous ne les enlevez pas.

Le lavage et le lustrage fréquents constituent le meilleur moyen de protéger votre véhicule contre ces risques.

Ne lavez pas votre véhicule en plein soleil. Garez-le dans un endroit ombragé et aspergez-le d'eau pour enlever toute la poussière dont il est couvert. Ensuite, lavez-le à grande eau à l'aide d'une mitaine de lavage ou d'une éponge, depuis le haut vers le bas.

Le cas échéant, utilisez un détergent doux spécial pour voiture. Rincez abondamment et essuyez le véhicule à l'aide d'une peau de chamois ou d'un chiffon doux. Après le lavage, nettoyez soigneusement les joints et les rebords des portes, du capot, etc., où la saleté risque de s'être accumulée.

### ATTENTION

- Lorsque vous nettoyez le dessous du véhicule ou les roues, portez des gants pour protéger vos mains.

### ATTENTION

- Si votre véhicule est équipé du capteur de pluie, placez le levier d'essuie-glace en position «OFF» (arrêt) pour désactiver le capteur de pluie avant de laver le véhicule. Sinon, les essuie-glaces pourraient se mettre en marche en détectant la présence d'eau sur le pare-brise et pourraient s'en trouver endommagés.
- Ne dirigez jamais de jet d'eau sur les composants électriques dans le compartiment moteur. Cela pourrait les endommager. Faites aussi attention à ce que l'eau ne pénètre pas dans le compartiment moteur quand vous lavez le dessous de la carrosserie.
- Évitez les postes de lavage automatique utilisant des brosses rotatives. Ces brosses peuvent égratigner la surface de la peinture et lui faire perdre son lustre. Les égratignures sont plus perceptibles sur les véhicules de couleur foncée.
- Certains types d'équipements de lavage à l'eau chaude fonctionnent sous haute pression et à température élevée. L'eau chaude peut endommager les pièces en plastique et pénétrer à l'intérieur de votre véhicule, alors faites attention de bien suivre les procédures suivantes lorsque vous utilisez ce type d'équipement:
  - Maintenez la buse de lavage à une distance d'au moins 70 cm (28 po) de la carrosserie du véhicule.

**⚠ATTENTION**

- Lorsque vous lavez autour des vitres de porte, maintenez la buse à une distance de plus de 70 cm (28 po) de la vitre, à angle droit par rapport à sa surface.
- Veillez à respecter les points suivants lorsque vous utilisez une aire de lavage automatique, en vous référant au présent manuel ou au préposé de l'aire de lavage, pour éviter d'endommager votre véhicule:
  - Repliez les rétroviseurs extérieurs.
  - Fermez les vitres de porte.
  - Fermez le toit ouvrant avant (le cas échéant)
  - Fixez le bras de l'essuie-glace arrière avec du ruban adhésif ou enlevez-le.
  - Votre véhicule étant équipé d'un aileron de toit et d'un becquet arrière, informez-vous auprès du préposé de lavage avant d'utiliser l'aire de lavage.
  - Si votre véhicule est équipé de galeries, informez-vous auprès du préposé de lavage avant d'utiliser l'aire de lavage.
  - Si votre véhicule est équipé du capteur de pluie, placez le levier d'essuie-glace en position «OFF» (arrêt) pour désactiver le capteur de pluie.

**Par temps froid**

Le sel et les autres produits chimiques utilisés en hiver sur les routes de certaines régions peuvent avoir un effet néfaste sur le dessous

de votre véhicule. Nous vous conseillons de rincer le dessous du véhicule avec un jet à haute pression chaque fois que vous lavez l'extérieur de votre véhicule.

Veillez particulièrement à bien enlever la boue ou d'autres débris pouvant contenir du sel et de l'humidité.

Après avoir lavé votre véhicule par temps froid, veillez à éliminer toute trace d'eau sur les joints en caoutchouc des portes pour éviter qu'elles ne gèlent.

**REMARQUE**

- Lorsqu'une porte est gelée, le fait de l'ouvrir par la force peut déchirer ou fissurer le joint de caoutchouc monté autour de la porte. Utilisez de l'eau tiède pour faire fondre la glace. Veillez à essuyer l'eau complètement une fois la porte ouverte. Pour éviter que les caoutchoucs d'étanchéité des portes, du capot, etc. ne gèlent, traitez-les avec un lubrifiant au silicone.

**Lustrage**

N00946001257

Lustrez votre véhicule une ou deux fois par an, ou lorsque l'eau ne forme plus de perles sur la peinture.

À l'aide d'un chiffon doux, appliquez une petite quantité de cire sur les surfaces peintes.

**Nettoyage de l'extérieur du véhicule**

Une fois que la cire a séché, polissez à l'aide d'un chiffon doux et sec.

N'appliquez pas la cire en plein soleil.

Vous devez appliquer la cire lorsque les surfaces peintes sont refroidies.

**⚠ATTENTION**

- N'utilisez pas de cires contenant des substances hautement abrasives. Ces cires sont effectivement très efficaces pour faire disparaître la rouille et les taches, mais elles endommagent la surface de la peinture, parce qu'elles font également disparaître l'enduit lustré de la peinture. Elles endommagent également les autres surfaces brillantes telles que la calandre, les garnitures, les moulures, etc.
- Ne pas utiliser d'essence, de benzine, de kérosène ni de dissolvants pour peinture pour enlever le goudron ou toute autre saleté de la surface du véhicule.
- N'appliquez pas de cire sur les zones recouvertes d'un revêtement noir mat, car elle risque de les décolorer par endroits ou de les tacher. Si vous appliquez de la cire par mégarde sur ces composants, essuyez-la immédiatement à l'aide d'un chiffon doux et de l'eau chaude.

## Nettoyage de l'extérieur du véhicule

### ⚠ ATTENTION

- Sur les véhicules équipés du toit ouvrant panoramique électrique, lorsque vous lustrer le véhicule, veillez à ne pas appliquer de produit sur le joint d'étanchéité (bande de caoutchouc noir) qui entoure la baie du toit ouvrant avant et sur les pièces voisines en plastique. Il se peut que le toit ouvrant avant ne se ferme plus de manière étanche et qu'il ne protège plus l'habitacle du véhicule si de la cire est appliquée sur le joint de fermeture et les pièces voisines en plastique.

### Polissage

9

N0094610046

Si les surfaces peintes ont été très endommagées et si elles ont perdu leur lustre et leur couleur d'origine, polissez légèrement la surface à l'aide d'une fine pâte à polir. Essayez de limiter le polissage à la surface endommagée uniquement; polissez une surface plus étendue en déplaçant le chiffon de polissage dans une seule direction. Une fois le polissage terminé, rincez la pâte à polir de la surface et appliquez une couche de cire pour lui redonner un beau lustre.

### Peinture endommagée

N00946201099

Si la peinture de votre véhicule présente de fines craquelures ou des éraflures, retouchez-

la au plus vite avec de la peinture de retouche pour éviter la corrosion.

Examinez soigneusement les zones de la carrosserie face à la route, ainsi que les passages de roues, et vérifiez que la peinture n'a pas été endommagée par la projection de gravillons, etc. Le numéro de code de la peinture de votre véhicule figure sur la plaque d'identification située sur le seuil de porte du passager avant.

### Nettoyage des pièces en plastique

N00946301221

Utilisez une éponge ou une peau de chamois pour nettoyer ces pièces.

La cire laisse une trace blanchâtre lorsqu'elle a été appliquée sur la surface rugueuse de couleur noire ou grise du pare-chocs, des moulures ou des feux. Si vous constatez la présence de cire sur ces pièces, essuyez-les à l'aide d'un chiffon doux ou d'une peau de chamois et d'eau tiède.

### ⚠ ATTENTION

- L'usage de la brosse à récurer ou de tout autre instrument dur est à proscrire, car ils peuvent endommager la surface plastique des pièces.

### ⚠ ATTENTION

- N'utilisez pas de cire contenant des substances (poudre à polir, par exemple) susceptibles d'endommager la surface plastique des pièces.
- Ne laissez pas les pièces en plastique s'encrasser de carburant, d'huile, de liquides à freins, d'huile moteur, de graisse, de diluant pour peinture et d'acide sulfurique (électrolyte de la batterie), car ces substances provoquent des taches, des fissures ou des décolorations.

Si l'une de ces substances entre en contact avec une pièce en plastique, essuyez-les à l'aide d'un chiffon doux ou d'un chamois et d'un mélange d'eau et de savon. Puis rincez-les immédiatement à l'eau claire.

### Pièces chromées

N00946400052

Pour éviter que les pièces chromées ne soient piquées ou rouillées, nettoyez-les à l'eau, séchez-les bien et appliquez une cire automobile non-abrasive. Si les pièces chromées sont très piquées ou endommagées, utilisez une pâte à polir le chrome disponible sur le marché.

### Roues en aluminium

N00946501249

1. Éliminez la saleté avec une éponge humide.



2. Utilisez un détergent doux sur la saleté qui ne s'enlève pas facilement avec de l'eau.

Rincez le détergent après avoir lavé la roue.

3. Essuyez soigneusement la roue à l'aide d'une peau de chamois ou d'un chiffon doux.

### ATTENTION

- N'utilisez ni brosse, ni autre objet dur sur les roues.
- N'utilisez pas de produit nettoyant acide, alcalin ou qui contient une substance abrasive. Vous risqueriez de décolorer ou de tacher le revêtement des roues, ou encore de le faire peler.
- N'appliquez pas directement d'eau très chaude à l'aide d'un nettoyeur à vapeur ou autre moyen.
- Le contact avec l'eau de mer ou le sel d'épandage peut provoquer la corrosion. Rincez ces substances dès que possible.

### Glaces

N00946600054

Pour nettoyer les glaces, une simple éponge imbibée d'eau suffit généralement. Utilisez un produit de nettoyage pour glaces pour éliminer les traces de graisse, d'huile, d'insectes, etc. Après avoir nettoyé les glaces,

essuyez-les à l'aide d'un chiffon propre, sec et doux.

### Balais d'essuie-glace

N00946700068

Utilisez un chiffon doux et un produit de nettoyage pour vitres pour éliminer les traces de graisse, d'insectes morts, etc., qui se trouvent sur les balais d'essuie-glace.

Remplacez les balais d'essuie-glace lorsqu'ils ne nettoient plus le pare-brise et la lunette arrière correctement.

### Nettoyage du toit ouvrant avant (le cas échéant)

N00946801082

Essuyez l'intérieur du toit ouvrant avant avec un chiffon doux. Pour éliminer les dépôts durcis, imbibe le chiffon dans une solution tiède de détergent neutre. Faites ensuite disparaître le détergent avec une éponge trempée dans de l'eau propre.

### REMARQUE

- Les chiffons rugueux ou les solvants organiques risquent de dégrader le revêtement de surface recouvrant la surface interne du verre.

## Nettoyage de l'extérieur du véhicule

### Compartment moteur

N00947000071

Ne dirigez jamais de jet d'eau sur les accessoires électriques dans le compartiment moteur. Le non-respect de cette recommandation risquerait d'endommager le moteur.

Ne pas mettre les pièces voisines, les pièces en plastique, etc., en contact avec l'acide sulfurique (électrolyte de la batterie), qui provoquerait fissures, taches et décolorations.

En cas de contact, essuyez avec un chiffon doux, une peau de chamois ou un équivalent et une solution aqueuse d'un détergent neutre, avant de rincer immédiatement et abondamment les pièces touchées avec de l'eau.

9

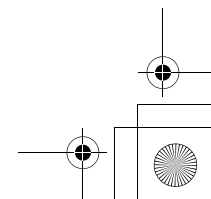
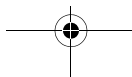
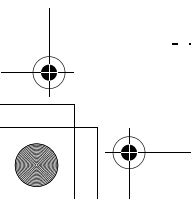
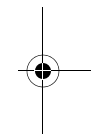
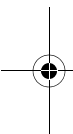
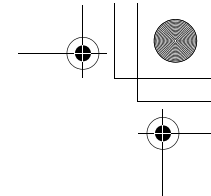
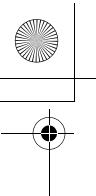

Handwriting practice area consisting of ten horizontal dashed lines.

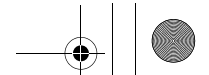

# *Service clientèle/Signalement des défauts mettant en cause la sécurité*



Information du consommateur (pour les véhicules vendus aux États-Unis) .....	10-2
Avis des défauts mettant en cause la sécurité .....	10-3
Recommandations importantes en cas d'accident .....	10-4





## Information du consommateur (pour les véhicules vendus aux États-Unis)

### Information du consommateur (pour les véhicules vendus aux États-Unis)

N01047101224

Ces informations sont publiées conformément aux exigences de l'Administration de la sécurité de circulation sur Autoroute Nationale (NHTSA), Département de transport. Elles donnent aux acheteurs et/ou aux acheteurs futurs des renseignements sur les avis de défauts mettant en cause la sécurité.



10

### Classement conforme de qualité des pneus

Cotes de qualité DOT (Department of Transportation) - tous les pneus des véhicules de tourisme doivent être conformes à ces normes, ainsi qu'aux règles fédérales de la sécurité. Le niveau de classement précis pour chaque catégorie de cote est moulé sur les flancs des pneus de votre véhicule.

### Usure de la bande de roulement

La cote d'usure de la bande de roulement est une valeur comparative qui se base sur le taux d'usure du pneu obtenu dans le cadre d'essais effectués dans des conditions contrôlées sur



10-2 Service clientèle/Signalement des défauts mettant en cause la sécurité



une piste d'essai gouvernementale. Par exemple, sur piste gouvernementale, un pneu de cote 150 s'userait une fois et demie (1<sup>1/2</sup>) moins vite qu'un pneu de cote 100. La performance relative des pneus varie toutefois en fonction des conditions d'usage réelles, et peut s'éloigner de façon significative de la cote en fonction des habitudes de conduite, des entretiens effectués, de l'état des routes et du climat.

### Adhérence AA, A, B, C

Les cotes d'adhérence sont les suivantes: AA, A, B et C (AA étant la meilleure cote). Ces cotes indiquent la capacité de freinage du pneu sur chaussée mouillée. Ces cotes ont été obtenues dans des conditions contrôlées sur des pistes d'essai gouvernementales recouvertes d'asphalte et de béton. Un pneu de cote d'adhérence C pourrait ne pas offrir une adhérence suffisante.

#### ⚠ AVERTISSEMENT

- La cote d'adhérence du pneu est attribuée en fonction de tests de freinage obtenus en simple ligne droite, et non pas en accélération, en virage, en aquaplanage ou en adhérence de pointe.

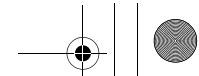
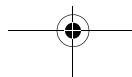

### Cotes de température A, B, C

Les cotes de température varient de A à C, A étant la plus élevée. Elles indiquent la résistance du pneu à l'échauffement et sa capacité à dissiper la chaleur, telles que mesurées dans le cadre d'essais effectués dans un environnement contrôlé, sur une roue d'essai en laboratoire. Des températures élevées soutenues peuvent provoquer la dégradation des matériaux constitutifs du pneu, réduisant ainsi sa durée de vie et des températures excessives peuvent en outre causer sa défaillance soudaine. La norme 109 de la sécurité des véhicules automobiles au Canada (NSVAC) (CMVSS) exige que tous les pneus de véhicules particuliers soient conformes aux exigences minimales, soit à la cote C. Les cotes B et A indiquent des niveaux de performance obtenus sur une roue d'essai en laboratoire, supérieurs à l'exigence minimale requise par la loi.

#### ⚠ AVERTISSEMENT

- La cote de température est établie pour un pneu gonflé correctement et non surchargé. Une vitesse excessive, avec des pneus sous-gonflés ou sur-gonflés, ou une combinaison des deux, peut entraîner une accumulation de chaleur et provoquer leur défaillance.

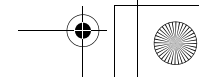

## Avis des défauts mettant en cause la sécurité

N01047201498

Si vous croyez que votre véhicule comporte un défaut pouvant entraîner une collision ou provoquer des blessures graves ou mortelles, vous devriez en aviser immédiatement l'Administration de la sécurité de circulation sur Autoroute Nationale (NHTSA), ainsi que Mitsubishi Motors Corporation.

Si la NHTSA reçoit des plaintes similaires, elle peut ouvrir une enquête. De plus, si elle se trouve en présence d'un défaut compromettant la sécurité d'un groupe de véhicules, elle peut rappeler ces véhicules défectueux et entreprendre une campagne corrective. Toutefois, si un problème individuel survient, la NHTSA ne peut intervenir entre vous, votre concessionnaire ou Mitsubishi Motors Corporation.

Pour contacter la NHTSA, vous pouvez appeler gratuitement la ligne d'assistance téléphonique de sécurité des véhicules au 1-888-327-4236 (TTY: 1-800-424-9153); rendez-vous sur le site <http://www.safercar.gov>; ou écrivez à:

**NHTSA Headquarters  
1200 New Jersey Avenue, SE  
West Building  
Washington, DC 20590**

Vous pouvez aussi obtenir d'autres informations sur la sécurité des véhicules à moteur en vous rendant sur le site <http://www.safercar.gov>.

## Pour les véhicules vendus aux États-Unis

Pour contacter Mitsubishi Motors North America, Inc., appelez le 1-888-648-7820 ou écrivez à:

## Avis des défauts mettant en cause la sécurité

**Mitsubishi Motors North America, Inc.  
Service des relations avec la clientèle  
P.O. Box 6400  
Cypress, CA 90630-0064**

## Pour les véhicules vendus au Canada

Si vous vivez au Canada, et si vous estimez que votre véhicule présente un défaut compromettant la sécurité, vous devez immédiatement communiquer avec Transports Canada ainsi qu'avec les Ventes de véhicules Mitsubishi du Canada, Inc. Vous pouvez écrire à:

**Transport Canada  
330, rue Sparks  
Tour C  
Ottawa, Ontario K1A 0N5**

10

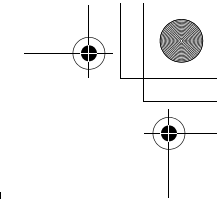

### Recommandations importantes en cas d'accident

Pour contacter Ventes de Véhicules Mitsubishi du Canada, Inc., appelez le 1-888-576-4878 ou écrivez à:

**Ventes de véhicules Mitsubishi du Canada, Inc.**  
**Service des relations avec la clientèle**  
**P.O. Box 41009**  
**4141 Dixie Road**  
**Mississauga, ON L4W 5C9**

### Pour les véhicules vendus à Guam

Pour contacter Triple J Enterprises Inc. appelez le (671) 649-3673 ou écrivez à:

**Triple J Enterprises, Inc.**  
**P.O. Box 6066**  
**TAMUNING**  
**GUAM 96931**

### Pour les véhicules vendus en Samoa américaine

Pour contacter Pacific Marketing Inc. appelez le 684 (699) 9140 ou écrivez à:

**Pacific Marketing, Inc.**  
**P.O. Box 698**  
**PAGO PAGO,**  
**SAMOA AMÉRICAINNE AS,**  
**96799**



**10**

### Pour les véhicules vendus à Porto Rico

Pour contacter les Ventes de véhicules Mitsubishi aux Caraïbes, Inc. appelez le 1-787-251-8715 ou écrivez à:

**Mitsubishi Motor Sales of Caribbean, Inc.**  
**Customer Service Department**  
**P.O. Box 192216**  
**SAN JUAN PR 00919-2216**

### Pour les véhicules vendus à Saipan

Pour contacter Triple J Motors appelez le (670) 234-7133 ou écrivez à:

**Triple J Motors**  
**P.O. Box 500487**  
**SAIPAN, MP96950-0487**

### Recommandations importantes en cas d'accident

N01047301242

Nous espérons sincèrement que vous n'aurez jamais d'accident, mais malgré tout ce danger est toujours latent. Veuillez dès lors à vous attacher et à conduire prudemment.

### En cas d'accident

- Restez calme.
- Vérifiez si vous êtes indemne. Signalez toute blessures à la police et, au besoin, réclamez une ambulance.

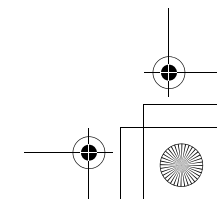
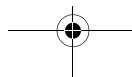

## Recommandations importantes en cas d'accident

- Rapportez tous les détails de l'accident. Ces détails précis relatifs à l'accident vous seront d'une aide précieuse lors des entretiens avec votre compagnie d'assurance et d'autres personnes qui devraient vous représenter.

### Informations-clés pour traiter avec votre compagnie d'assurance

- Essayez de comprendre votre devis de réparation avant d'approuver les réparations.
- C'est à vous que revient le choix de l'atelier de réparation et des marques de pièces qui serviront à réparer votre véhicule.
- Exigez la pose de pièces d'origine Mitsubishi Motors. Afin de faire des économies, votre compagnie d'assurance vous recommandera souvent des pièces d'imitation, mais celles-ci ne répondront pas aux exigences et caractéristiques de réglage, de finition, de résistance à la corrosion ou de la qualité d'exécution du travail.

### Protection intégrée Mitsubishi Motors

La résistance et l'intégrité dont bénéficie votre véhicule résultent d'une conception précise appelée «Gestion de l'énergie». Les pièces de carrosserie individuelles sont conçues pour interagir comme un ensemble en cas d'accident. Les ondes de choc sont atténuées par les panneaux de protection ou dirigées autour de l'habitacle. Cette caractéristique importante est rendue possible grâce à l'acier à haute résistance utilisé dans les panneaux et les pièces structurales Mitsubishi, et ce n'est pas nécessairement le cas pour les pièces d'imitation. En cas d'accident, tous les panneaux de carrosserie et supports d'origine Mitsubishi sont conçus et construits comme des éléments importants de protection. En remplaçant les pièces de carrosserie par des pièces d'imitation, votre véhicule risque de ne plus répondre aux spécifications d'équipement d'origine.

### Droits du consommateur (pour les véhicules vendus aux États-Unis)

Le consommateur demandeur d'une réparation de son véhicule possède des droits. Des

Commissionnaires d'Assurance d'État ont commencé à considérer l'établissement de règlements concernant l'utilisation de pièces d'équipement qui ne sont pas d'origine. Cela signifie que les ateliers de réparation devront aviser le consommateur lorsqu'ils auront l'intention d'utiliser des pièces de rechange non d'origine. Puisque les règlements ne sont pas cohérents sur ce point, c'est à vous que revient la décision. Par conséquent, si vous désirez des pièces d'origine Mitsubishi Motors, vous allez devoir les demander expressément. Veillez à ce que votre compagnie d'assurance comprenne que des pièces d'imitation ne doivent pas être utilisées pour réparer votre véhicule. Vous méritez ce qu'il y a de mieux, c'est-à-dire des pièces d'origine Mitsubishi Motors.

### Pièces d'origine Mitsubishi Motors

Les pièces d'origine Mitsubishi Motors sont conçues selon des normes de qualité et de durabilité supérieures répondant à vos exigences. Les pièces de remplacement d'origine Mitsubishi Motors garantissent que votre véhicule comporte tous les avantages technologiques et conserve le style et la protection d'un véhicule Mitsubishi Motors flambant

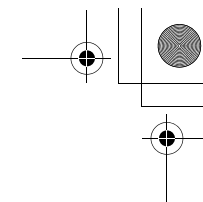
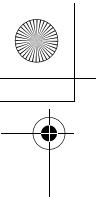

### Recommandations importantes en cas d'accident

neuf. N'oubliez pas d'exiger la mise en place de pièces d'origine Mitsubishi Motors.

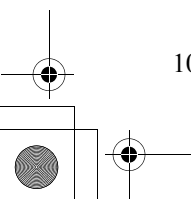
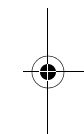
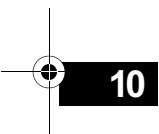

### 10-6 Service clientèle/Signalement des défauts mettant en cause la sécurité

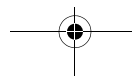



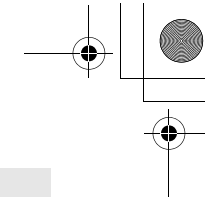
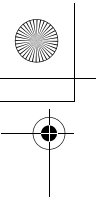

## *Caractéristiques techniques*

Étiquetage du véhicule .....	11-2
Dimensions du véhicule .....	11-4
Poids du véhicule .....	11-5
Caractéristiques du moteur .....	11-6
Batterie .....	11-6
Pneus et roues .....	11-7
Capacité .....	11-7

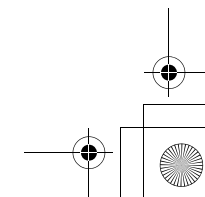
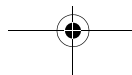
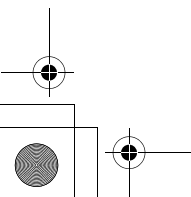
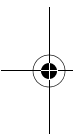

## Étiquetage du véhicule

### Étiquetage du véhicule

N01147401909

Notez et conservez bien le numéro de châssis et le numéro d'identification du véhicule. Cette information permettra de faciliter le travail de la police si votre véhicule a été volé.

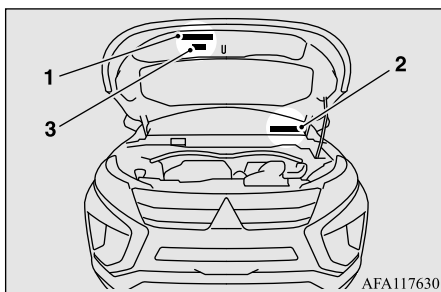

AFA117630

11

#### 1- Étiquette du système antipollution du véhicule

L'étiquette du système antipollution du véhicule est apposée sur la face interne du capot.

#### 2- Plaque d'identification du véhicule

Le numéro d'identification du véhicule est estampillé sur la plaque rivetée à l'avant gauche du tableau de bord. Elle est visible de l'extérieur du véhicule au travers du pare-brise.

#### 3- Étiquette de climatisation

L'étiquette de climatisation est apposée sur le panneau intérieur du capot.

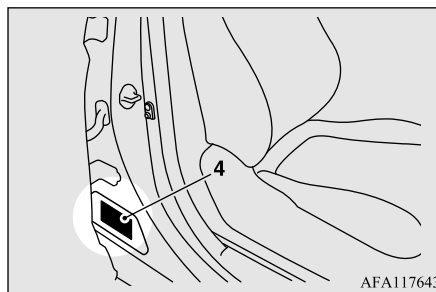

AFA117643

#### 4- Plaque d'identification de code du véhicule

La plaque d'identification de code du véhicule est située sur le seuil de porte du passager avant.

### Numéro de châssis

Le numéro de châssis est estampillé sur le tablier, comme le montre l'illustration.

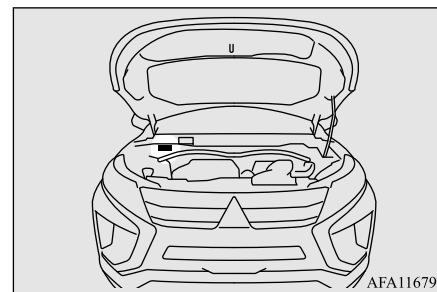

AFA116792

## Étiquetage du véhicule

### Numéro de modèle/de série du moteur

Le numéro de modèle et le numéro de série du moteur sont estampillés sur le bloc-cylindres comme indiqué sur l'illustration.

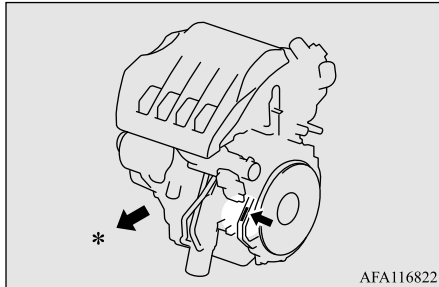

\*: Avant du véhicule

### Plaque d'information sur les pneus et la capacité de charge

N01148101642

La plaque d'information sur les pneus et la capacité de charge figure sur le seuil de porte du conducteur.

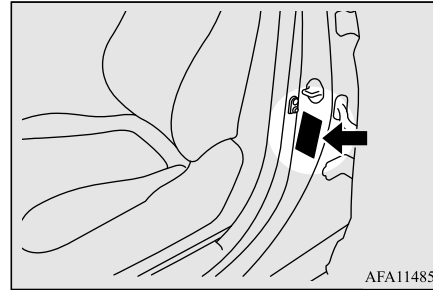

AFA114857

#### Type 1

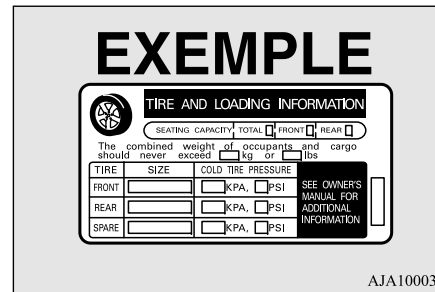

#### Type 2

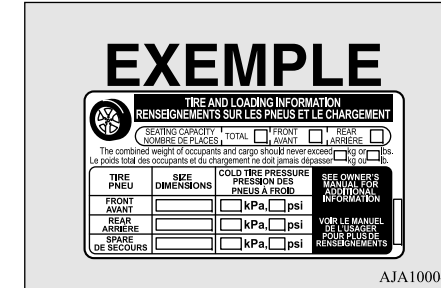

### Étiquette de certification

N01148201252

L'étiquette de certification est située sur le seuil de porte côté conducteur.

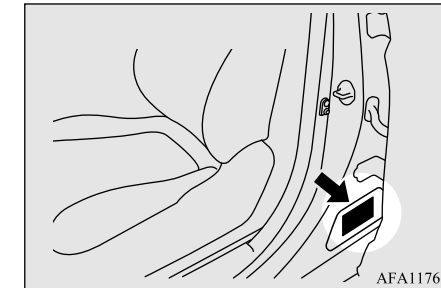

AFA117669

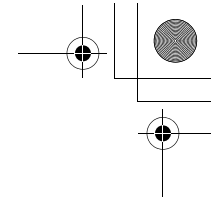
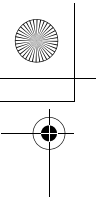

## Dimensions du véhicule

### Dimensions du véhicule

N01147501681

Longueur hors tout		4 405 mm (173,4 po)
Largeur hors tout		1 805 mm (71,1 po)
Hauteur hors tout	2WD	1 685 mm (66,3 po)
	4WD	1 690 mm (66,5 po)
Empattement		2 670 mm (105,1 po)

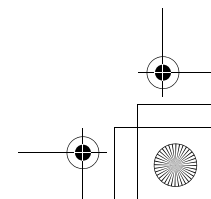
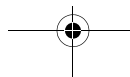
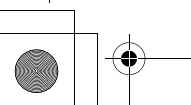
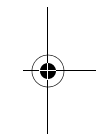
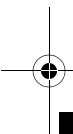

## Poids du véhicule

## Poids du véhicule

N01147602025

Poids nominal brut du véhicule (PNBV)		2 100 kg (4 630 lb)	
Poids nominal brut sur l'essieu (PNBE)	Avant	1 200 kg (2 646 lb)	
	Arrière	1 160 kg (2 557 lb)	
Poids maximum de la remorque	1 ou 2 personnes assises	Avec frein	907 Kg (2 000 lb)
		Sans frein	567 kg (1 250 lb)
	3-5 personnes assises	Avec frein	680 kg (1 499 lb)
		Sans frein	567 kg (1 250 lb)
Capacités de chargement		375 kg (827 lb)	
Charge maximale sur le toit		50 kg (110 lb)	
Nombre de sièges		5 personnes	

 **REMARQUE**

- Les conditions d'utilisation du véhicule ne doivent jamais être supérieures aux valeurs «maximum».
- La charge sur le toit est importante car elle affecte la capacité de chargement du véhicule. Reportez-vous à la section «Chargement du toit», page 6-11.

11

Poids nominal brut du véhicule (PNBV): limite de poids (charge) total maximale pour le véhicule

Poids nominal brut sur l'essieu (PNBE): limite de poids maximal (charge) spécifiée pour l'essieu avant ou arrière

Nombre de sièges: le nombre maximum d'occupants

## Caractéristiques du moteur

## Caractéristiques du moteur

N01147701609

Type de moteur	4B40	
Cylindrée du moteur	1 500 cm <sup>3</sup> (91,5 pouces cubes)	
Nombre et disposition des cylindres	4 en ligne	
Alésage	75,0 mm (2,95 po)	
Course	84,8 mm (3,34 po)	
Taux de compression	10,0	
Température d'ouverture de la soupape de thermostat	82,0 °C (179,6 °F)	
Bougies	NGK	SILKR7H8
Écartement des électrodes de bougie d'allumage	Entre 0,7 et 0,8 mm (0,028 et 0,031 po)	
Ordre d'allumage	1-3-4-2	

11

## Batterie

N01147801365

75D23L

La batterie a une tension de 12 volts.

## 11-6 Caractéristiques techniques

## Pneus et roues

N01147901874

Pneu		P215/70R16 99H	P225/55R18 97H
Jante	Dimensions	16 x 6 1/2J	18 x 7J
	PCD	114,3 mm (4,5 po)	
	Déport (intérieur)	38 mm (1,5 po)	

PCD: Diamètre de perçage (orifices de montage)

### REMARQUE

- Communiquez avec un concessionnaire agréé Mitsubishi Motors pour plus de détails concernant la combinaison de pneus de votre véhicule.
- Ces pneus sont conformes aux conditions de charge du véhicule, telles que décrites dans le présent manuel du propriétaire.

## Capacité

N01148002260

11

Élément		Capacité	Lubrifiants
Carburant (approximative)	Véhicules à traction avant	63 l (16,6 gal)	Reportez-vous à la section «Choix du carburant», page 3-2.
	Véhicules à traction intégrale	60 l (15,8 gal)	
Huile moteur	Carter d'huile	4,0 l (4,2 pte)	Les huiles moteur portant le symbole de certification ILSAC (symbole «étoilé») sur le contenant.
	Filtre à huile	0,2 l (0,21 pte)	
	Radiateur d'huile	0,1 l (0,11 pte)	
Transmission à variation continue (CVT)		7,8 l (8,2 pte)	Reportez-vous à la section «Liquide de transmission à variation continue (CVT)», page 9-10.
Huile de boîte de transfert		0,47 l (0,50 pte)	Super Hypoid Gear Oil API GL-5 SAE 80 d'origine Mitsubishi Motors

## Capacité

Élément		Capacité	Lubrifiants
Différentiel	Essieu arrière	0,4 l (0,42 pte)	Super Hypoid Gear Oil API GL-5 SAE 80 d'origine Mitsubishi Motors
Frein		Selon le besoin	Conforme au liquide à freins DOT3 ou DOT4
Mécanisme de commande d'ouverture de capot et crochet de sécurité		Selon le besoin	Graisse de type multi usages NLGI Grade 2
Liquide de refroidissement du moteur [Y compris 0,65 l (0,69 pte) dans le réservoir de réserve]		6,0 l (6,3 pte)	Super Long Life Coolant d'origine Mitsubishi Motors Premium ou équivalent*
Liquide de lave-glace		4,3 l (4,5 pte)	—
Réfrigérant (climatisation)		Reportez-vous à la section «Étiquette de climatisation», page 11-2.	HFO-1234yf

11

\*: liquide de refroidissement de haute qualité similaire à base d'éthylène glycol, sans silicate, sans amine, sans nitrate et sans borate, bénéficiant de la technologie acide organique hybride de longue durée

## 11-8 Caractéristiques techniques



Index alphabétique

**A**

Accessoire (installation) ..... 3-14  
 Accoudoir ..... 4-6, 4-8  
 Affichage de l'écran d'information ..... 5-183  
 Affichage multi-information ..... 5-160  
 Affichage tête haute (HUD) ..... 5-209  
 Aide au démarrage en côte ..... 5-89  
 Appuie-têtes ..... 4-9  
 Assistance de freinage ..... 5-90  
 Attelage d'une remorque ..... 6-12  
 Avertissement de sortie de voie (LDW) ..... 5-132  
 Avis des défauts mettant en cause la sécurité 10-3

**B**

Batterie ..... 9-11  
 Branchement et débranchement ..... 9-12  
 Par temps froid ..... 9-12  
 Spécification ..... 11-6  
 Témoin du système de charge ..... 5-207  
 Vérification du niveau d'électrolyte de la batterie ..... 9-12  
 Boîte à gants ..... 5-246  
 Bouches d'air ..... 7-3  
 Bouchon de radiateur ..... 9-9

Bougies ..... 9-24

**C**

Caméra de recul ..... 5-146  
 Capacité du réservoir ..... 11-7  
 Capacités ..... 11-7  
 Capacités de liquides et lubrifiants ..... 11-7  
 Capot ..... 9-4  
 Capteurs de stationnement ..... 5-141  
 Carburant  
 Capacité du réservoir ..... 11-7  
 Choix du carburant ..... 3-2  
 Économie de carburant ..... 6-2  
 Flexibles de carburant ..... 9-24  
 Remplissage du réservoir de carburant 3-3  
 Ceinture de sécurité ..... 4-14  
 Entretien et vérification ..... 4-32  
 Limiteur de force de ceinture de sécurité .. 4-23  
 Point d'ancrage réglable pour ceintures épaulières ..... 4-20  
 Prétendeurs de ceinture de sécurité... 4-22  
 Rallonge de ceinture de sécurité ..... 4-21  
 Systèmes de retenue pour enfants ..... 4-23  
 Témoin de ceinture de sécurité du passager avant non bouclée ..... 4-20  
 Utilisation de la ceinture de sécurité en cas de grossesse ..... 4-22  
 Chargements ..... 6-11

Circuit de contrôle de la pression de gonflage des pneus (TPMS) ..... 5-136  
 Clé F.A.S.T. (Free-hand Advanced Security Transmitter) ..... 5-14  
 Clés ..... 5-3  
 Clignotant  
 Levier ..... 5-222  
 Clignotant arrière  
 Emplacement et puissance de l'ampoule .. 9-32  
 Remplacement ..... 9-37  
 Clignotant avant  
 Emplacement et puissance de l'ampoule .. 9-32  
 Remplacement ..... 9-35  
 Clignotant latéral  
 Emplacement et puissance de l'ampoule .. 9-32  
 Clignotants  
 Témoins ..... 5-204  
 Climatisation  
 Climatisation à commande automatique à deux zones ..... 7-14  
 Climatisation automatique ..... 7-6  
 Conseils importants concernant la climatisation ..... 7-2  
 Climatisation à commande automatique à deux zones ..... 7-14  
 Climatisation automatique ..... 7-6



## Index alphabétique

Commutateur d'allumage .....	5-65
Compartiment de console du plancher	5-247
Conduite à 4 roues motrices.....	5-80
Conduite dans des conditions difficiles .	8-14
Conduite par temps froid .....	6-5
Conduite, alcool et drogues.....	6-3
Course du levier de frein de stationnement ....	9-22
Coussin de sécurité gonflable.....	4-32
Couvercle du compartiment de chargement ...	5-249
Crevaison (remplacement d'un pneu).....	8-7
Cric .....	8-6
Rangement.....	8-6
Crochet pratique .....	5-251
Crochets d'arrimage.....	5-251

**12**

## D

Dégivrage ou désembuage (pare-brise, vitres de porte) .....	7-9, 7-12, 7-17, 7-21
Dégivreur (lunette arrière) .....	5-231
Démarrage du moteur.....	5-28, 5-67
Démarrage du moteur par câbles volants .	8-2
Dimensions .....	11-4
Dimensions du véhicule .....	11-4
Direction	
Réglage de hauteur et portée du volant de	12-2



direction.....	5-59
Données générales concernant le véhicule ....	11-4

## E

Éclairage de l'espace de chargement ...	5-245
Emplacement et puissance de l'ampoule...	9-33
Éclairage de miroir de courtoisie	
Emplacement et puissance de l'ampoule...	9-33
Éclairage de plaque d'immatriculation	
Emplacement et puissance de l'ampoule...	9-32
Remplacement .....	9-39
Éclairage intérieur .....	5-243
Emplacement et puissance de l'ampoule	9-32
En cas de panne du véhicule .....	8-2
Entretien du système antipollution .....	9-23
Entretien général .....	9-25
Espaces de rangement.....	5-246
Essuie-glace	
Balais d'essuie-glace .....	9-22
Essuie-glace de lunette arrière .....	5-229
Interrupteur .....	5-225
Étiquetage .....	11-2
Étiquetage du véhicule.....	11-2
Étiquette de certification .....	11-3

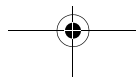

## F

Feu arrière	
Emplacement et puissance de l'ampoule ...	9-32
Feu de freinage surélevé	
Emplacement et puissance de l'ampoule ...	9-32
Feu de recul	
Emplacement et puissance de l'ampoule ...	9-32
Remplacement.....	9-38
Feux combinés arrière	
Emplacement et puissance de l'ampoule ...	9-32
Remplacement.....	9-37
Feux de circulation de jour	
Emplacement et puissance de l'ampoule ...	9-32
Remplacement.....	9-35
Feux de détresse .....	5-204
Feux de freinage	
Emplacement et puissance de l'ampoule ...	9-32
Feux de gabarit arrière	
Emplacement et puissance de l'ampoule ...	9-32
Feux de gabarit avant	
Emplacement et puissance de l'ampoule ...	9-32

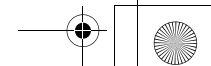
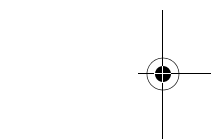
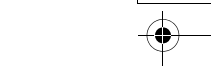

## Index alphabétique

Remplacement..... 9-35

## Feux de stationnement

Emplacement et puissance de l'ampoule ..  
9-32

Remplacement..... 9-35

Filtre à air ..... 9-9

Fonctionnement de la traction intégrale. 5-80

Fonctionnement du turbocompresseur... 5-68

## Frein

Liquide ..... 9-11, 11-7

Frein de service ..... 5-84

Frein de stationnement électrique ..... 5-55

## Freinage

Avertisseur d'usure des plaquettes .... 5-85

Flexible ..... 9-25

Frein de service ..... 5-84

Frein de stationnement ..... 5-54

Freinage..... 6-6

Freins assistés..... 5-85

Garde de la pédale ..... 9-22

Pédale..... 5-84

Système de freinage antiblocage..... 5-90

Témoins d'avertissement et avertisseur so-  
nore..... 5-205

Freins assistés..... 5-85

Fusibles ..... 9-27

**G**

Groupe d'instruments ..... 5-158

**H**

Hayon ..... 5-41

## Huile

Huile de boîte de transfert ..... 11-7

Huile de pont arrière ..... 11-7

Huile moteur ..... 11-7

Huile de boîte de transfert ..... 9-10, 11-7

Huile de pont arrière ..... 9-10, 11-7

**I**

Indice d'octane..... 3-2

Information du consommateur ..... 10-2

Inspection et entretien après une utilisation sur  
route difficile ..... 5-83

Interrupteur d'avertisseur sonore..... 5-233

Interrupteur de dégivreur de lunette arrière à  
commande électrique ..... 5-231Interrupteur de mise à niveau des phares.....  
5-222

Interrupteur des feux de détresse ..... 5-223

Interrupteur du mode ÉCO ..... 5-223

Interrupteur du moteur ..... 5-20

Interrupteur du volant chauffant..... 5-232

Inverseur (changement feux de route/feux de  
croisement)..... 5-216**J**

## Jante

Spécification ..... 11-7

**L**

Lames fusibles..... 9-26

## Lampes de lecture

Emplacement et puissance de l'ampoule ..  
9-33

Lavage..... 9-42

## Liquide

Huile de boîte de transfert..... 9-10, 11-7

Huile de pont arrière ..... 9-10, 11-7

Huile moteur ..... 9-6, 11-7

Liquide de frein ..... 9-11, 11-7

Liquide de lave-glace ..... 9-10, 11-7

Liquide de refroidissement du moteur 9-7,  
11-7Liquide de transmission à variation conti-  
nue (CVT)..... 9-10, 11-7Liquide de refroidissement (moteur) ..... 9-7,  
11-7

Lubrifiants ..... 11-7

Lustrage..... 9-43

**M**Mécanisme de commande d'ouverture de  
capot et crochet de sécurité ..... 9-26

12-3

## Index alphabétique

- Miroir de courtoisie ..... 5-234
- Modification de votre véhicule..... 3-14
- Moniteur de surveillance multiple des alentours..... 5-148
- Moteur
- Capot ..... 9-4
  - Caractéristiques..... 11-6
  - Compartiment ..... 9-5
  - Huile et filtre à huile ..... 9-6, 11-7
  - Liquide de refroidissement ..... 9-7, 11-7
  - Numéro de série ..... 11-2
  - Surchauffe ..... 8-4
  - Témoin lumineux d'anomalie ..... 5-206
- 
- N**
- 
- Nettoyage
- Extérieur du véhicule ..... 9-42
  - Intérieur du véhicule ..... 9-40
- 
- O**
- 
- Outils ..... 8-6
- Rangement..... 8-6
- 
- P**
- 
- Pare-soleils ..... 5-234
- Patère ..... 5-251
- Phares
- Appel de phares..... 5-216
  - Emplacement et puissance de l'ampoule ... 9-32
- Interrupteur ..... 5-213
- Inverseur ..... 5-216
- Remplacement ..... 9-34
- Phares antibrouillard avant
- Emplacement et puissance de l'ampoule... 9-32
  - Interrupteur ..... 5-224
  - Remplacement ..... 9-36
  - Témoins ..... 5-205
- Pièces d'origine ..... 3-15
- Plafonnier (arrière) ..... 5-244
- Emplacement et puissance de l'ampoule... 9-33
- Plafonnier (avant)/Lampes de lecture .. 5-243
- Emplacement et puissance de l'ampoule... 9-33
- Plancher du compartiment de chargement.... 5-251
- Plaquettes de frein à disque ..... 9-25
- Pneu ..... 9-13
- Chaînes antidérapantes ..... 9-21
  - Cotes de qualité ..... 10-2
  - Entretien ..... 9-19
  - Permutation ..... 9-20
  - Plaque d'information sur les pneus et la capacité de charge ..... 11-3
  - Pneus à neige..... 9-21
  - Pression de gonflage..... 9-18
  - Remplacement d'un pneu..... 8-7
- Remplacement des pneus et des roues..... 9-19
- Taille (pneu et roue)..... 11-7
- Témoin d'usure de la bande de roulement . 9-20
- Pneus à neige ..... 9-21
- Poids ..... 11-5
- Poids du véhicule..... 11-5
- Poignée de maintien ..... 5-250
- Polissage..... 9-44
- Port USB ..... 5-233
- Connexion d'un iPod ..... 5-233
  - Connexion d'une clé USB ..... 5-233
- Porte-bouteilles ..... 5-248
- Porte-carte ..... 5-235, 5-247
- Porte-gobelet..... 5-247
- Portes
- Verrouillage ..... 5-37
  - Verrouillage électrique de portes..... 5-40
- Pot catalytique..... 9-3
- Précautions à prendre avec les véhicules à traction intégrale..... 5-83
- Précautions concernant les soins à apporter au véhicule ..... 9-40
- Précautions d'entretien ..... 9-2
- Précautions de conduite..... 6-2
- Préparation du véhicule avant la conduite 6-4
- Prise d'alimentation ..... 5-235

Index alphabétique

Prises d'alimentation de 12 V..... 5-235  
 Protections du joint à rotule, des joints de la  
 timonerie de direction, de l'arbre de  
 transmission ..... 9-25  
 Purificateur d'air..... 7-22

**R**

Recommandations importantes en cas  
 d'accident ..... 10-4  
 Réglage du siège arrière ..... 4-6  
 Réglage du siège avant ..... 4-3  
 Réglementations californiennes concernant le  
 perchlorate ..... 3-15  
 Régulateur de vitesse..... 5-97  
 Remorquage ..... 8-13  
 Remplacement des ampoules ..... 9-31  
 Remplacement des pneus et des roues ... 9-19  
 Renseignements relatifs à la charge du  
 véhicule ..... 6-7  
 Rétroviseur  
 Rétroviseur intérieur ..... 5-59  
 Rétroviseurs extérieurs ..... 5-61  
 Rétroviseur intérieur ..... 5-59  
 Rétroviseurs extérieurs ..... 5-61  
 Rondelle  
 Interrupteur ..... 5-228  
 Lave-glace de lunette arrière ..... 5-229  
 Liquide ..... 9-10, 11-7

Roues en aluminium ..... 9-44

**S**

S-AWC (Système Super-contrôle des quatre  
 roues motrices)..... 5-77  
 Serrures de portes arrière avec «protection  
 enfant» ..... 5-41  
 Sièges ..... 4-2  
 Accoudoir..... 4-6, 4-8  
 Appuie-têtes ..... 4-9  
 Pour créer un compartiment de chargement  
 4-12  
 Sièges arrière ..... 4-6  
 Sièges avant..... 4-3  
 Sièges et systèmes de retenue ..... 4-3  
 Stationnement ..... 6-6  
 Frein de stationnement..... 5-54  
 Surchauffe ..... 8-4  
 Système anti-démarrage électronique  
 (système antivol)..... 5-4, 5-31  
 Système d'alarme antivol ..... 5-44  
 Système d'alerte de trafic croisé arrière .....  
 5-129  
 Système d'avertissement d'angle mort (BSW)  
 5-124  
 Système d'échappement ..... 9-25  
 Système de commande sans fil HomeLink® .  
 5-236

Système de contrôle de stabilité actif (ASC)  
 5-94  
 Système de coupure de la pompe à carburant  
 8-15  
 Système de direction assistée à commande  
 électrique (EPS)..... 5-93  
 Système de feux de route automatique (AHB)  
 5-216  
 Système de freinage antiblocage..... 5-90  
 Système de prévention des collisions frontales  
 (FCM) ..... 5-115  
 Système de régulation de vitesse adaptatif  
 (ACC)..... 5-102  
 Système de retenue supplémentaire..... 4-32  
 Comment fonctionne le système de retenue  
 supplémentaire ..... 4-35  
 Entretien de maintenance..... 4-49  
 Système de télédéverrouillage ..... 5-7, 5-33  
 Système Super-contrôle des quatre roues  
 motrices (S-AWC)  
 Affichage de fonctionnement du système  
 S-AWC..... 5-79  
 Affichage du mode de traction du système  
 S-AWC..... 5-79  
 Sélecteur de mode de traction du système  
 S-AWC..... 5-78  
 Systèmes de retenue pour enfants ..... 4-23

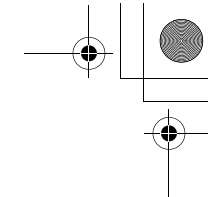
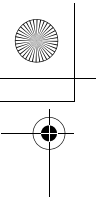

## Index alphabétique

### T

Tapis de sol.....	6-3
Techniques de conduite en sécurité.....	6-5
Témoin de feux de route.....	5-205
Témoin du système de charge .....	5-207
Témoins.....	5-182, 5-204
Témoins d'avertissement .....	5-205
Toit ouvrant panoramique électrique.....	5-49
Transmission à variation continue (CVT).....	5-69
Liquide.....	9-10, 11-7
Mode de conduite sportive.....	5-74
Positions du levier sélecteur.....	5-73
Utilisation du levier sélecteur.....	5-69

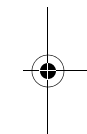
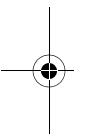

### V

**12**

Vitres électriques.....	5-46
-------------------------	------

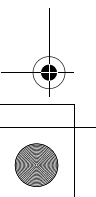

12-6

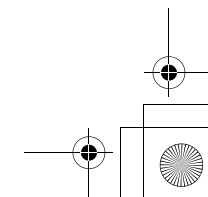
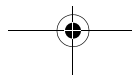

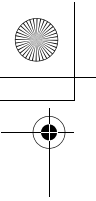

Handwriting practice area consisting of ten horizontal dashed lines.

