

## Introduction

N09200102114

Nous tenons à vous remercier d'avoir fait l'achat d'une LANCER SPORTBACK de MITSUBISHI.

Nous sommes sûrs que vous allez apprécier ce véhicule. Il a été conçu pour offrir un maximum de performances, de durabilité et de confort. En lisant attentivement ce manuel du propriétaire, vous comprendrez mieux les nombreuses fonctions offertes par la LANCER SPORTBACK. Il contient des descriptions et des illustrations qui vont vous aider en ce qui a trait au fonctionnement et à l'entretien de votre véhicule.

Votre concessionnaire agréé Mitsubishi Motors se fera un plaisir de vous aider si vous avez des questions au sujet du fonctionnement de votre véhicule.

Veuillez prendre note que ce manuel s'applique à tous les modèles LANCER SPORTBACK et qu'il explique tous les éléments, y compris l'équipement en option. Certaines fonctions expliquées dans ce manuel peuvent ne pas être installées dans votre véhicule.

Veuillez laisser ce Manuel du propriétaire dans le véhicule au moment de la vente. L'acheteur en aura besoin et pourra à son tour tirer profit de tous les renseignements utiles qu'il contient.

Ce manuel comprend les directives pour l'équipement de série et facultatif disponible au moment de l'impression. Mitsubishi Motors Corporation se réserve le droit d'apporter des modifications dans la conception ou les caractéristiques ou d'apporter des ajouts ou des améliorations à ce produit sans aucune obligation de les installer sur les produits fabriqués antérieurement.



Vous retrouverez dans ce manuel les expressions **AVERTISSEMENT** et **ATTENTION**.

Ces titres sont des rappels à la prudence. Le non-respect des directives peut entraîner des blessures corporelles ou des dommages au véhicule.

### **⚠ AVERTISSEMENT**

**Le non-respect de ces instructions fait courir un risque de blessures très graves ou de décès.**

### **⚠ ATTENTION**

**Il attire l'attention sur des risques ou des imprudences susceptibles d'entraîner des blessures corporelles légères ou des dégâts matériels à votre véhicule.**

Vous trouverez un autre symbole important:

**REMARQUE attire l'attention sur des renseignements particulièrement utiles.**

### **⚠ AVERTISSEMENT**

- **L'État de Californie reconnaît que les gaz d'échappement de moteur, certains de ses éléments constitutifs et certains organes des véhicules contiennent ou émettent des substances chimiques provoquant des cancers, des malformations congénitales et autres endommagements de l'appareil de reproduction. L'État de Californie reconnaît en outre que certains liquides présents dans les véhicules et que certaines substances chimiques contenues ou relâchées lors de l'usure de pièces provoquent des cancers, des malformations congénitales et autres endommagements de l'appareil de reproduction.**



N09348201032

### REMARQUE

|                                   |                                     |
|-----------------------------------|-------------------------------------|
| Nom de conducteur                 | Date d'achat                        |
| Adresse de conducteur             | Modèle de véhicule                  |
| Nom et adresse de concessionnaire | Numéro d'identification du véhicule |

### Dossier de l'entretien

| Service a exécuté | Date | Kilomètre<br>Mille | Enquête et article de entretien |
|-------------------|------|--------------------|---------------------------------|
|                   |      |                    |                                 |

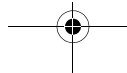
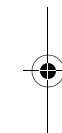
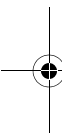

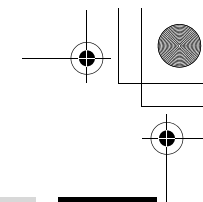

## Table des matières

|   |           |
|---|-----------|
| <b>Aperçu</b>   | <b>1</b>  |
| <b>Index rapide</b>   | <b>2</b>  |
| <b>Renseignements généraux</b>  | <b>3</b>  |
| <b>Siège et systèmes de retenue</b>   | <b>4</b>  |
| <b>Fonctions et commandes</b>   | <b>5</b>  |
| <b>Sécurité de conduite</b>   | <b>6</b>  |
| <b>Commandes de confort</b>   | <b>7</b>  |
| <b>Mesures d'urgence</b>  | <b>8</b>  |
| <b>Entretien et soins apportés au véhicule</b>                                | <b>9</b>  |
| <b>Service clientèle/Signalement des défauts mettant en cause la sécurité</b> | <b>10</b> |
| <b>Caractéristiques techniques</b>  | <b>11</b> |
| <b>Index alphabétique</b>   | <b>12</b> |

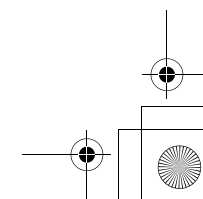
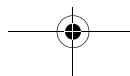
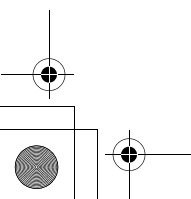
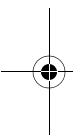

## Instruments et commandes (côté conducteur)

# 1 Instruments et commandes (côté conducteur)

N00100202603

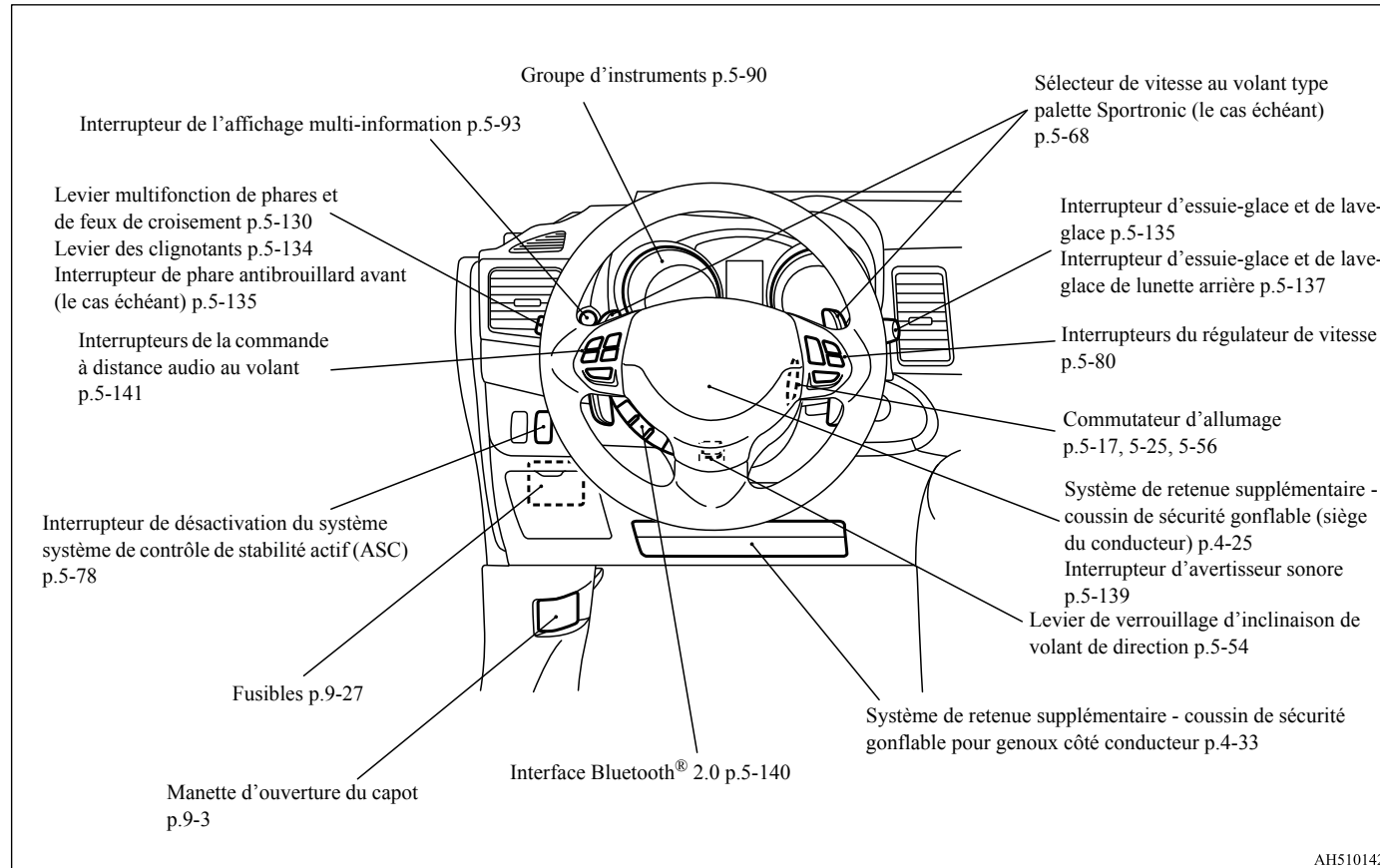

AH5101422

1-1 Aperçu



Instruments et commandes

1

N00100202616

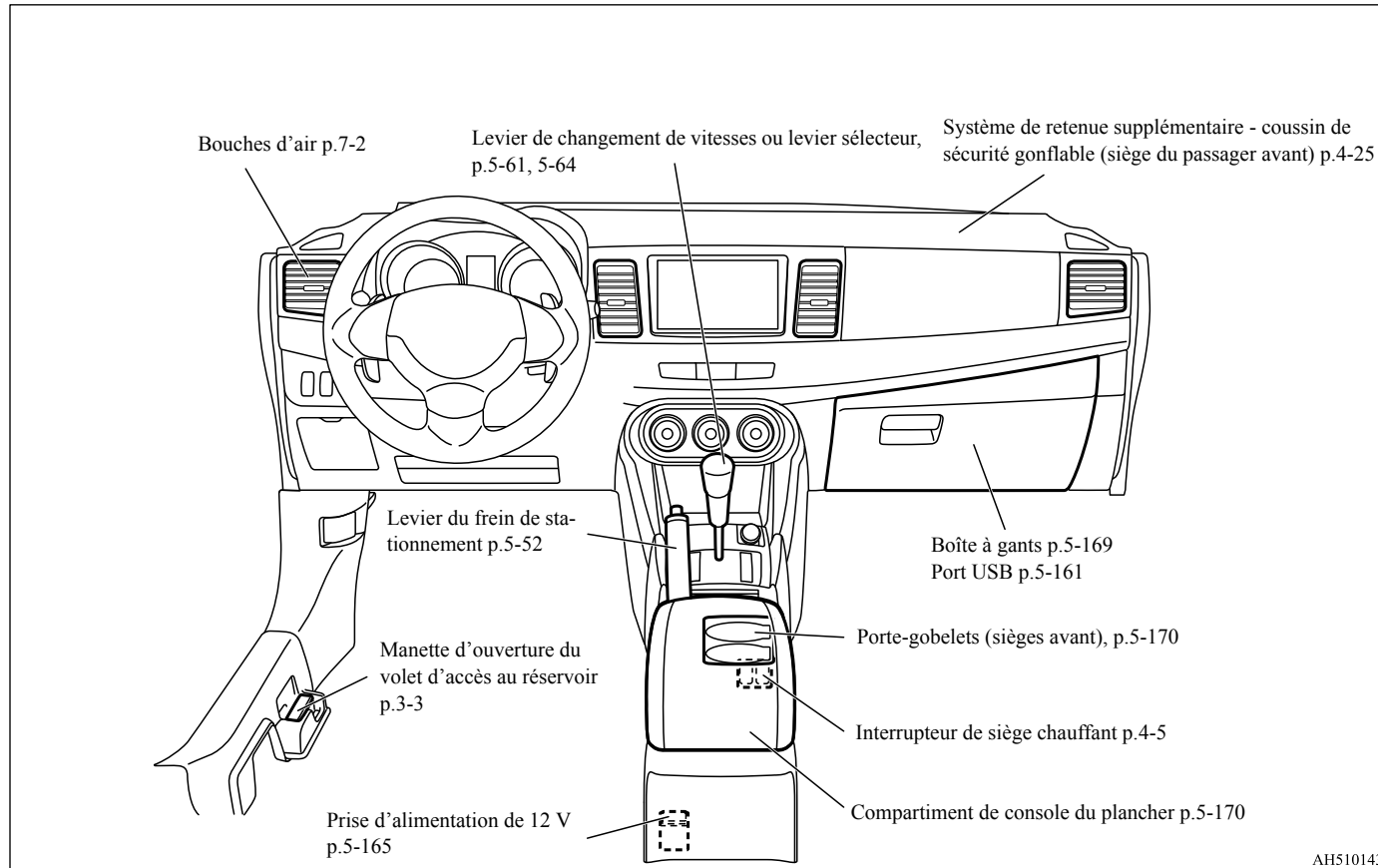

AH5101435

Tableau central

**1** Tableau central

N00100701236

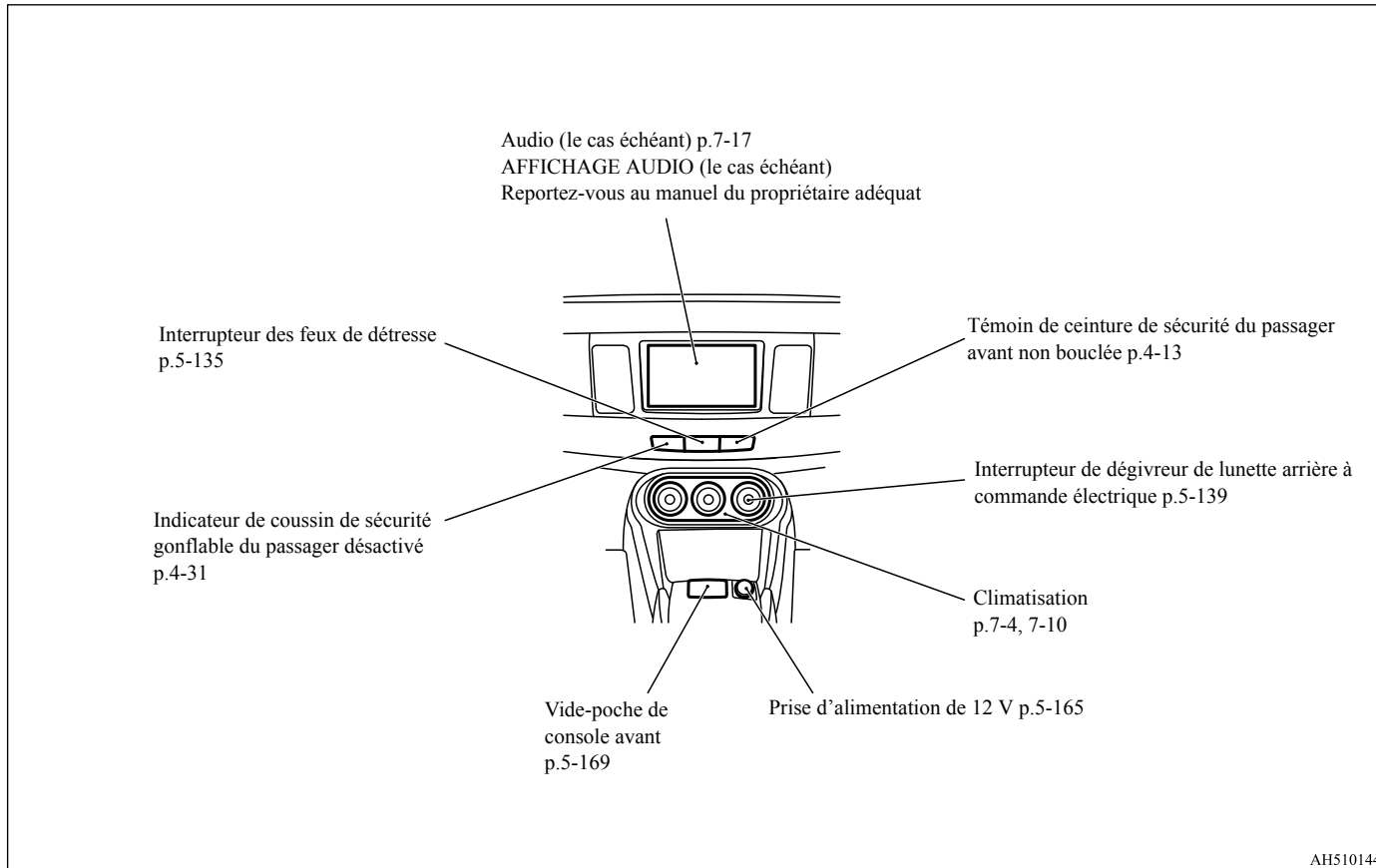

AH5101448

1-3 Aperçu

Intérieur

1

N00100302327

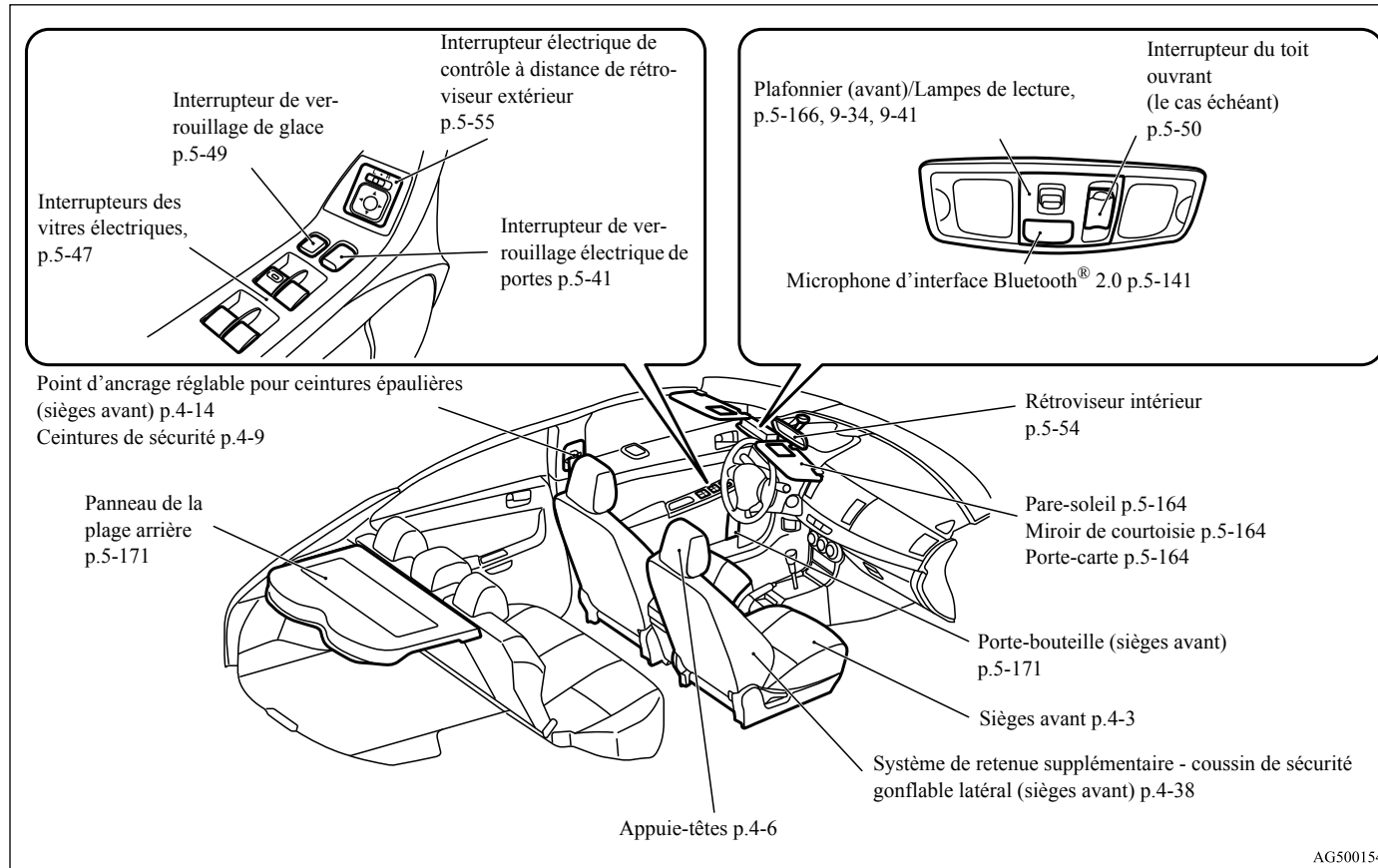

AG5001545

## Intérieur

1

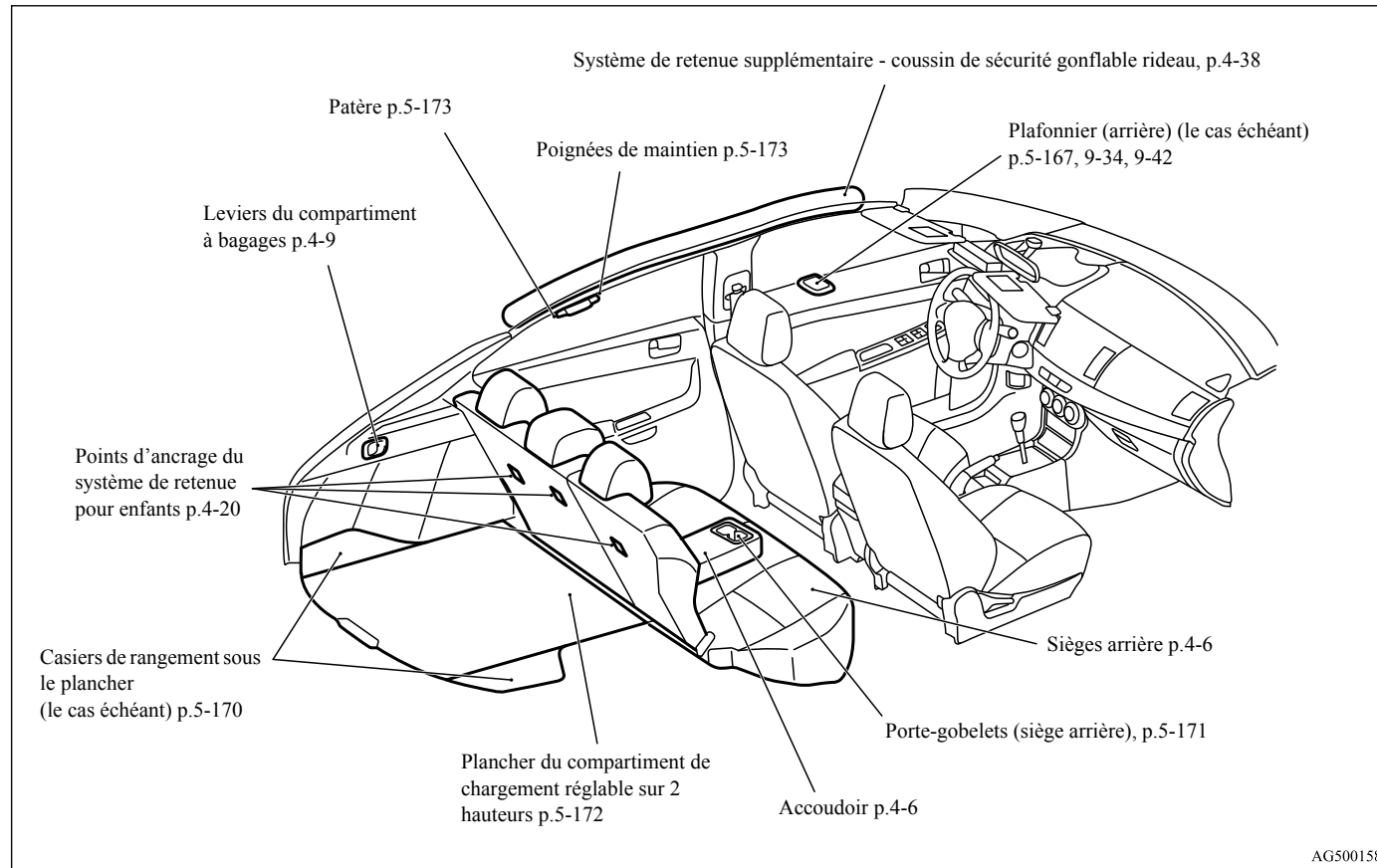

1-5 Aperçu

## Compartiment à bagages

1

N00100501481

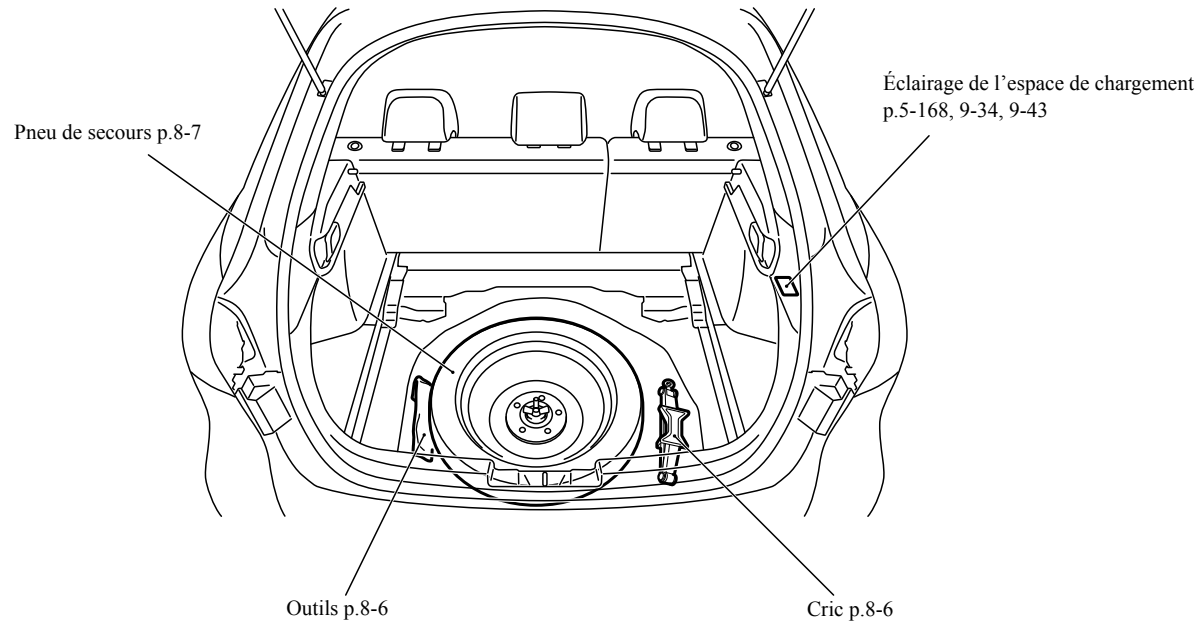

AH5000860

Aperçu 1-6

## Extérieur (avant)

### 1

## Extérieur (avant)

N00100602519

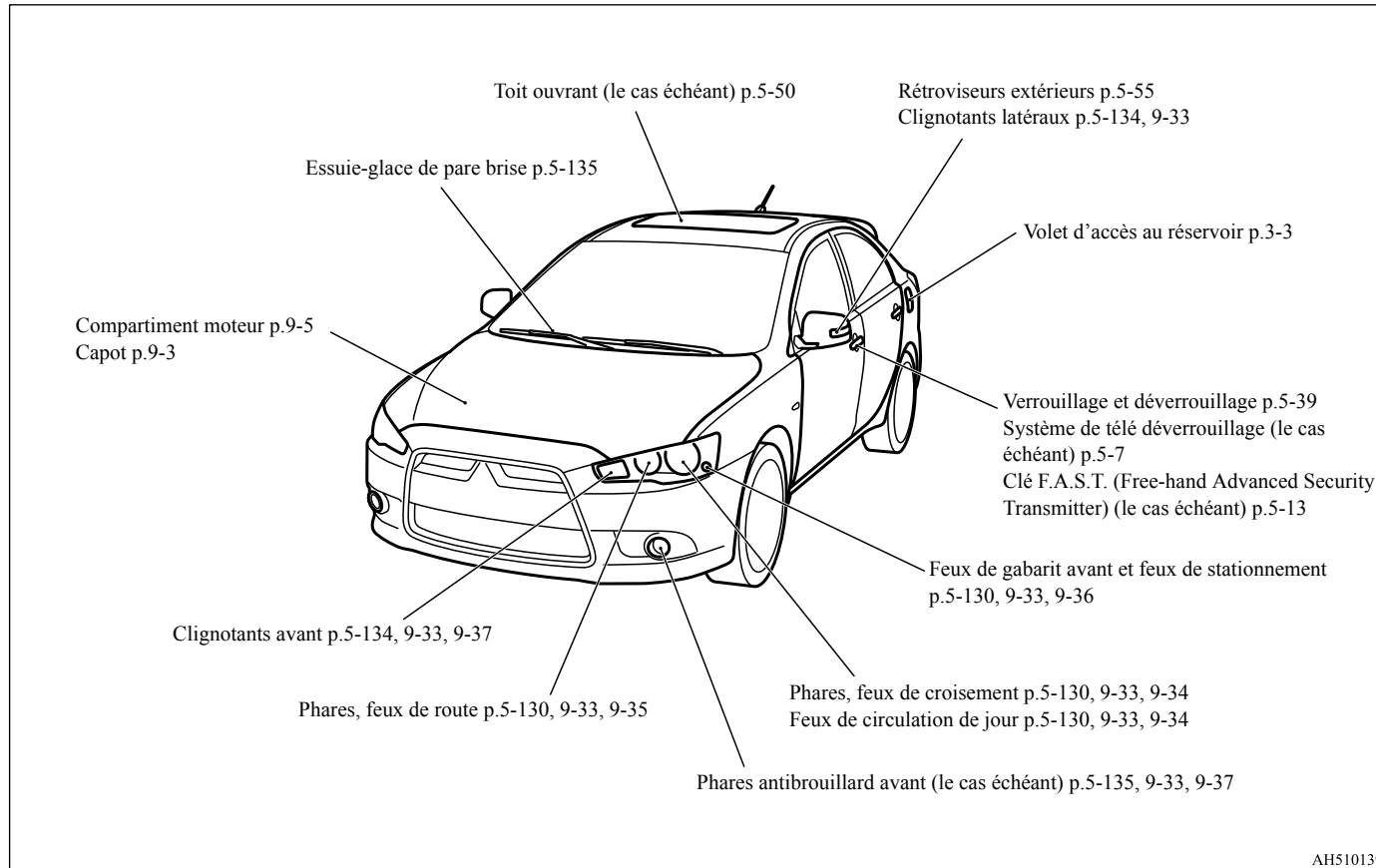

AH5101392

Extérieur (arrière)

1

N00100602522

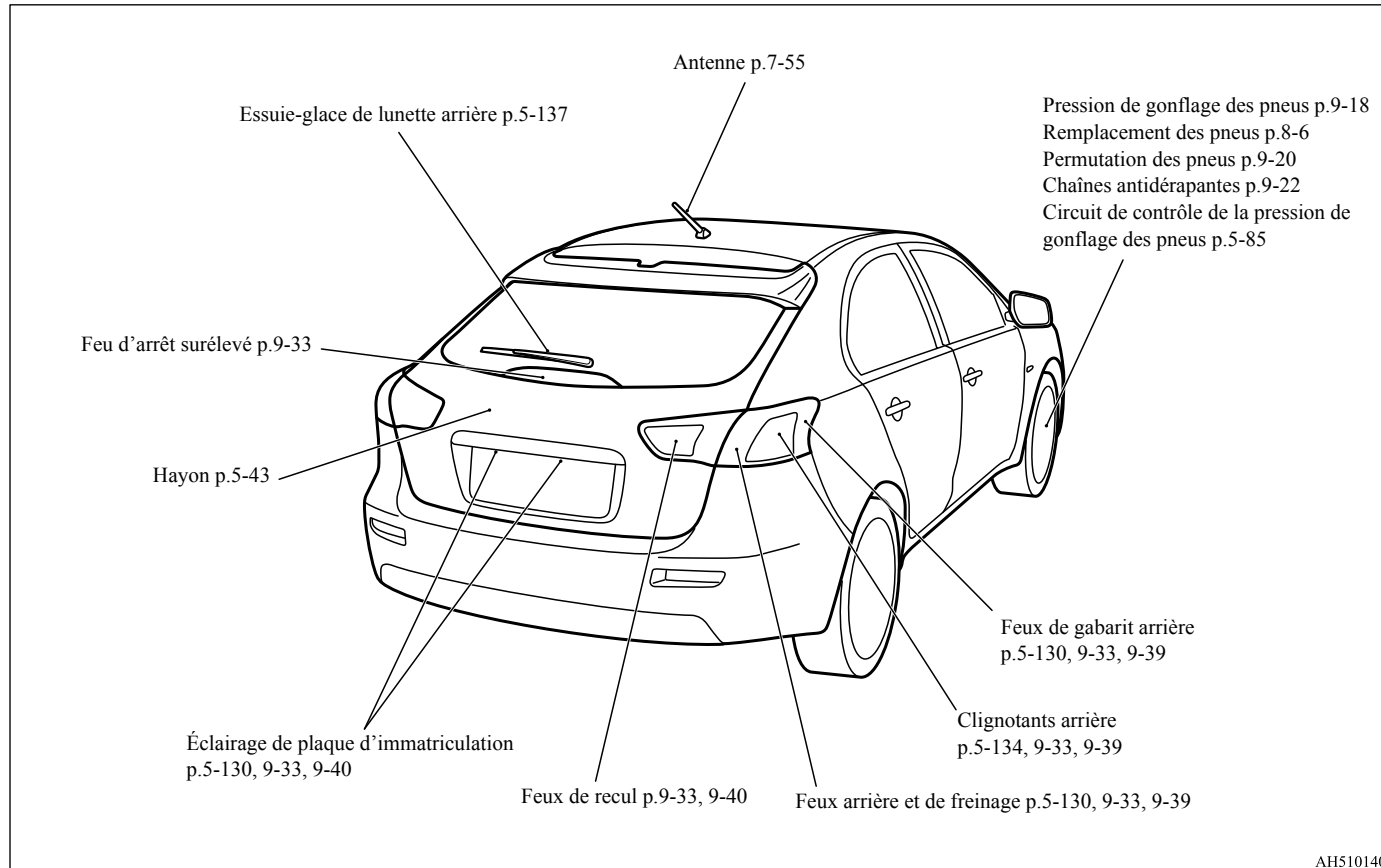

AH5101406

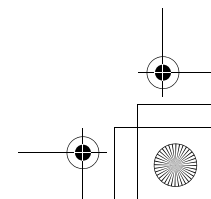
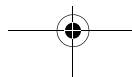
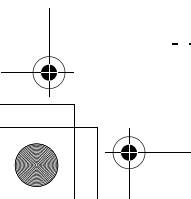
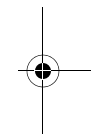
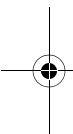
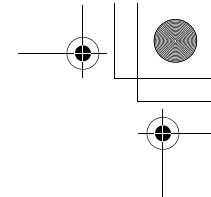
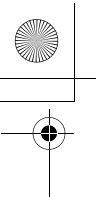

Handwriting practice area consisting of ten horizontal dashed lines.





Si ce témoin d'avertissement s'allume ou clignote pendant que vous conduisez...

**Si ce témoin d'avertissement s'allume ou clignote pendant que vous conduisez...**

N00200702218



**2****REMARQUE**

- Pour plus d'informations concernant les avertissements qui s'affichent à l'écran multi-information, veuillez vous reporter à la section «Écran multi-information», page 5-92.
- Ces témoins d'avertissement s'allument pendant quelques secondes pour une vérification des ampoules lorsque le commutateur d'allumage est tourné en position «ON» (marche) la première fois.

| Témoin   | Procédez comme suit  | Page de référence |
|--|--|-------------------|
| <br>Témoin du système de charge | <ul style="list-style-type: none"> <li>● Il convient de garer votre véhicule dans un endroit sûr et d'arrêter le moteur.<br/>Contactez un concessionnaire agréé Mitsubishi Motors ou l'atelier de réparation de votre choix pour obtenir de l'aide.</li> </ul>   | p.5-127           |
| <br>Témoin des freins           | <ul style="list-style-type: none"> <li>● Si ce témoin s'allume pendant que vous conduisez, vérifiez si le frein de stationnement est complètement relâché.</li> <li>● Si ce témoin demeure allumé après avoir relâché le frein de stationnement, arrêtez-vous et vérifiez le niveau de liquide de freins.</li> <li>● Si le niveau de liquide de freins est correct, il se peut qu'il y ait une anomalie du système. Évitez les freinages brusques et la conduite à vitesse élevée, contactez un concessionnaire agréé Mitsubishi Motors ou l'atelier de réparation de votre choix pour obtenir de l'aide.</li> </ul> | p.5-126           |

Si ce témoin d'avertissement s'allume ou clignote pendant que vous conduisez...

2

| Témoin   | Procédez comme suit  | Page de référence |
|--|--|-------------------|
|  <p>Témoin d'anomalie du moteur<br/>(«entretien moteur nécessaire»)</p> | <ul style="list-style-type: none"> <li>● Bien que votre véhicule devrait encore pouvoir être conduit et ne doit pas être remorqué, le système du moteur doit être contrôlé dès que possible par un concessionnaire agréé Mitsubishi Motors ou l'atelier de réparation de votre choix. Si le véhicule n'est pas utilisable, veuillez contacter le service de dépannage routier au 1-888-648-7820 (pour les véhicules vendus aux États-Unis) ou au 1-888-576-4878 (pour les véhicules vendus au Canada), un concessionnaire agréé Mitsubishi Motors, ou une entreprise de remorquage locale pour obtenir de l'aide.</li> </ul>           | p.5-127           |
|  <p>Témoin du système de freinage antiblocage</p>                       | <ul style="list-style-type: none"> <li>● Lorsque ce témoin s'allume, cela signifie que le système de freinage antiblocage ne fonctionne pas et que seul le système de freinage ordinaire fonctionne.</li> <li>● Il convient de garer votre véhicule dans un endroit sûr et d'arrêter le moteur. Vérifiez le système selon la description présentée à la page 5-74.</li> <li>● Si le témoin ne s'éteint pas après la vérification ou s'il s'allume à nouveau, nous vous recommandons de faire vérifier le système dès que possible par un concessionnaire agréé Mitsubishi Motors ou l'atelier de réparation de votre choix.</li> </ul> | p.5-74,<br>5-74   |
|  <p>Témoin SRS</p>   | <ul style="list-style-type: none"> <li>● Faites immédiatement inspecter les systèmes de prétension des ceintures de sécurité et de coussins de sécurité gonflables par un concessionnaire agréé Mitsubishi Motors.</li> </ul>  | p.4-16,<br>4-32   |

Si ce témoin d'avertissement s'allume ou clignote pendant que vous conduisez...

| Témoin  | Procédez comme suit   | Page de référence |
|---|---|-------------------|
|  <p>Témoin du système de surveillance de la pression de gonflage des pneus</p> | <ul style="list-style-type: none"> <li>● Si le témoin d'avertissement s'allume, arrêtez le véhicule et réglez la pression de gonflage des pneus à leur valeur correcte dès que possible. (Reportez-vous à la section «Pressions de gonflage des pneus» page 9-18.) Une fois les ajustements faits, le témoin s'éteindra après quelques minutes de conduite.</li> <li>● Si le témoin d'avertissement clignote pendant environ 1 minute, puis reste allumé, le système ne fonctionne pas correctement. Si le système revient à la normale, le témoin s'éteindra. Si le témoin d'avertissement ne s'éteint pas, faites inspecter le véhicule chez un concessionnaire agréé Mitsubishi Motors.</li> </ul> | <p>p.5-86</p>     |

**2**

Si ce problème survient...



## Si ce problème survient...

N00200901910

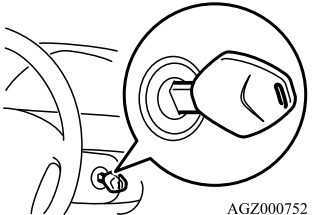
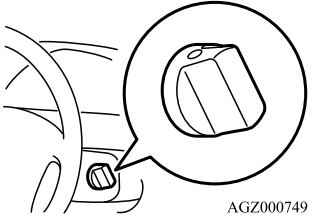
2

| Problème  | Procédez comme suit   | Référence à la page |
|---|---|---------------------|
| <p>Impossible de tourner la clé.<br/>(Si une clé est utilisée pour démarrer le moteur)</p>  <p>AGZ000752</p> | <p>Si une clé est utilisée pour démarrer le moteur<br/><b>Impossible de passer de la position «LOCK» (verrouillage) à la position «ACC» (accessoire).</b><br/>Tournez la clé en tournant le volant dans un sens ou dans l'autre.</p> <p><b>Impossible de passer de la position «ACC» (accessoire) à la position «LOCK» (verrouillage).</b><br/><b>Véhicules équipés d'une transmission à variation continue (CVT):</b><br/>Vérifiez la position du levier sélecteur.<br/>Il est impossible de retirer la clé à moins que le levier sélecteur soit en position «P» (stationnement).<br/><b>Véhicules équipés d'une boîte-pont manuelle:</b><br/>Mettez la clé en position «ACC» (accessoire). Appuyez sur la clé et tournez-la.</p>  | p.5-57,<br>5-58     |
| <p>(Si une clé F.A.S.T. est utilisée pour démarrer le moteur)</p>  <p>AGZ000749</p>                         | <p>Si une clé F.A.S.T. est utilisée pour démarrer le moteur<br/><b>Impossible de passer de la position «LOCK (PUSH OFF)» [verrouillage (Appuyer sur OFF)] à la position «ACC» (accessoire).</b><br/>Appuyez à nouveau sur le commutateur d'allumage, tournez le volant de direction dans les deux sens, puis tournez le commutateur d'allumage.</p> <p><b>Impossible de passer de la position «ACC» (accessoire) à la position «LOCK» (verrouillage).</b><br/><b>Véhicules équipés d'une transmission CVT:</b><br/>Vérifiez si le levier sélecteur est placé en position «P» (stationnement).<br/><b>Véhicules équipés d'une boîte-pont manuelle:</b><br/>Mettez le commutateur d'allumage en position «ACC» (accessoire). Appuyez sur le commutateur d'allumage et tournez-le.</p> | p.5-13              |

Si ce problème survient...



| Problème  | Procédez comme suit  | Référence à la page |
|---|--|---------------------|
| La clé F.A.S.T. ne fonctionne pas.<br>(pour les véhicules équipés de la clé F.A.S.T.)   | Servez-vous de la clé d'urgence pour verrouiller ou déverrouiller les portes et pour démarrer le moteur.   | p.5-25              |
| Impossible de faire passer le levier sélecteur à une position autre que «P» (stationnement).<br>(véhicules équipés d'une transmission CVT)  | Embrayez le levier sélecteur tout en enfonçant la pédale de freinage.<br>Vérifiez si la clé de contact ou le commutateur d'allumage est en position «ON» (marche).   | p.5-64              |
| Les glaces sont embuées.<br>   | 1. Mettez le sélecteur de mode sur la position «  » ou «  ».<br>2. Mettre la soufflerie en marche. | p.7-14              |
| Le moteur ne démarre pas.<br>Les feux ne s'allument pas.<br>Les feux éclairent faiblement.<br>L'avertisseur sonore ne se fait pas entendre.<br>Le son émis par l'avertisseur sonore est faible. | Faites vérifier la batterie. Rechargez-la ou remplacez-la au besoin.   | p.8-2,<br>9-12      |

2

Index rapide 2-5

## Si ce problème survient...



2

| Problème  | Procédez comme suit   | Page de référence |
|---|---|-------------------|
| <p>Le témoin de température du liquide de refroidissement du moteur «» clignote à l'affichage multi-information. De la vapeur sort du compartiment moteur.</p> <p>Type 1</p>  <p>Type 2</p>  | <p>Le moteur a surchauffé.<br/>Arrêtez le véhicule dans un endroit sûr.</p> | p.8-4             |
| <p>Le véhicule est ensablé, embourbé ou pris dans la neige.</p>   | <p>Faites basculer votre véhicule d'avant en arrière pour le libérer.</p>   | p.8-13            |

**⚠ AVERTISSEMENT**

- Lorsque vous essayez de sortir le véhicule de sa fâcheuse position par un mouvement de balancement, assurez-vous de n'avoir personne près du véhicule. Le mouvement de balancement peut projeter soudainement le véhicule vers l'avant ou vers l'arrière et blesser ceux qui seraient à proximité.
- Évitez de faire monter le moteur en régime ou de faire patiner les roues. Des efforts prolongés pour libérer un véhicule enlisé risquent d'entraîner une surchauffe et une panne de la boîte-pont.  
Si le véhicule demeure coincé après plusieurs tentatives, demandez à une entreprise de remorquage de sortir le véhicule de sa position.

Si ce problème survient...

| Problème  | Procédez comme suit   | Page de référence |
|---|---|-------------------|
| Les freins ne fonctionnent pas correctement après avoir roulé dans l'eau.   | Asséchez les freins en conduisant lentement tout en enfonçant légèrement la pédale de frein.  | p.6-5             |
| La transmission à variation continue n'effectue aucun changement du rapport régime moteur/vitesse du véhicule lorsque vous accélérez. Le mouvement de départ de votre véhicule est lent quand celui-ci commence à bouger.<br>(véhicules équipés d'une transmission CVT) | Il est possible qu'il y ait un problème dans la transmission à variation continue.<br>Si le symbole  ou  des témoins d'avertissement de l'affichage multi-information ne s'éteint pas, ou s'il clignote de manière régulière, veuillez faire vérifier votre véhicule auprès du concessionnaire Mitsubishi Motors le plus proche. | p.5-71            |
| Un pneu est crevé.<br>  | 1. Stationnez le véhicule dans un endroit sûr, où la surface est plane et de niveau.<br>2. Remplacez le pneu crevé par le pneu de secours.  | p.8-6             |

2

Index rapide 2-7

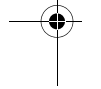
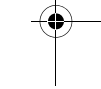
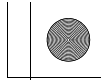
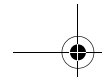
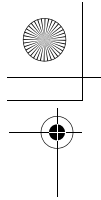

Horizontal dashed lines for writing, consisting of 10 parallel lines spaced evenly down the page.

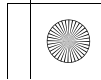
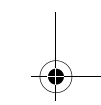
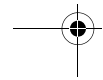
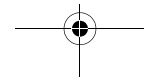
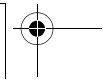
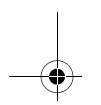
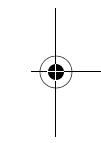
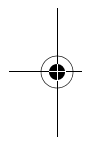



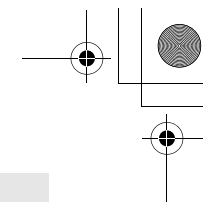

## *Renseignements généraux*

|  |     |
|--|-----|
| Choix du carburant .....                                       | 3-2 |
| Plein de carburant .....                                       | 3-3 |
| Modifications du véhicule et courses automobiles .....         | 3-5 |
| Pièces d'origine Mitsubishi Motors .....                       | 3-7 |
| Réglementations californiennes concernant le perchlorate ..... | 3-7 |

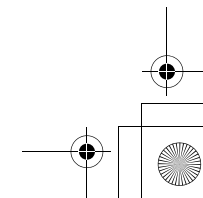
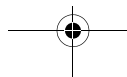
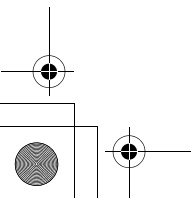
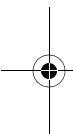

## Choix du carburant

### Choix du carburant

N00301001935

3

Votre véhicule a été conçu pour utiliser uniquement de l'essence sans plomb. Il est équipé d'un tube d'accès au réservoir conçu spécialement pour n'accepter qu'un pistolet de distribution d'essence sans plomb de petit diamètre.

#### AVERTISSEMENT

- L'essence est hautement inflammable et explosive. Vous risquez de vous brûler ou d'être gravement, voire mortellement blessé en la manipulant. Lorsque vous faites le plein, arrêtez le moteur et éloignez toute flamme, étincelle ou substance fumigène du véhicule. Manipulez toujours le carburant à l'extérieur, dans un endroit bien aéré.

#### ATTENTION

- L'utilisation d'essence au plomb dans votre véhicule endommagera le moteur, le convertisseur catalytique et les capteurs d'oxygène. De plus, l'emploi d'essence au plomb est illégal et annulera votre garantie couvrant le moteur, le convertisseur catalytique et les capteurs d'oxygène.

## 3-2 Renseignements généraux

### Additifs d'essence composés de détergent

Aux États-Unis, la loi exige que les distributeurs de carburant ajoutent à l'essence des détergents pour minimiser l'encrassement des injecteurs ainsi que les dépôts dans les soupapes d'admission. Ces essences contenant du détergent permettent de garder le moteur au point et de faire fonctionner correctement votre système antipollution.

### Indice d'octane requis

Votre véhicule a été conçu pour fonctionner avec du carburant sans plomb ayant un indice d'octane minimum de 87 [(MON+RON)/2] ou de 91 RON.

MON: Indice d'octane moteur (Motor Octane Number)

RON: Indice d'octane recherche (Research Octane Number)

### Essence oxygénée

L'essence vendue dans certaines stations service peut contenir des produits oxygénés comme l'éthanol, même s'ils peuvent ne pas être identifiés par ces noms. Des produits

oxygénés sont requis dans certaines régions du pays. Ces carburants peuvent être utilisés dans votre véhicule.

### Éthanol (essence-alcool)

Un mélange de 10 % d'éthanol (alcool de grain) maximum et de 90 % d'essence sans plomb peut être utilisé, si l'indice d'octane est au moins aussi élevé que celui recommandé pour l'essence sans plomb.

### Méthanol

Ne faites pas fonctionner le véhicule avec de l'essence contenant du méthanol (alcool de bois). L'utilisation de ce type d'alcool peut nuire à la performance du véhicule et endommager les pièces importantes du circuit d'alimentation en carburant.

### Essence recomposée

Beaucoup de régions du pays exigent l'utilisation de carburant à nettoyage appelé «Essence recomposée».

L'essence recomposée contient des produits oxygénés et a été spécialement mélangée pour réduire les émissions du véhicule et améliorer la qualité de l'air.

Mitsubishi Motors Corporation recommande fortement l'utilisation d'essence recomposée. L'essence recomposée qui est bien mélangée n'a aucun effet négatif sur le rendement du véhicule ou sur la durabilité du moteur et des composants du système de carburant.

### MMT (méthylcyclopentadiényle manganèse tricarbonyle)

Le méthylcyclopentadiényle manganèse tricarbonyle (MMT) est un additif permettant d'augmenter l'indice d'octane de l'essence. Mitsubishi Motors Corporation recommande l'utilisation d'essences sans MMT. L'usage d'essence mélangée à du MMT peut nuire à la performance et peut déclencher le témoin d'anomalie de votre tableau de bord. Si cela se produisait, veuillez contacter un concessionnaire agréé Mitsubishi Motors ou l'atelier de réparation de votre choix pour obtenir de l'aide.

### Soufre dans l'essence

Votre véhicule peut avoir été conçu pour respecter les normes de faibles émissions de Californie et ce, en fonction d'une essence avec soufre propre. L'essence vendue dans les régions du pays autres que la Californie peut

contenir une teneur supérieure en soufre. L'utilisation de ce type d'essence peut nuire au pot catalytique du véhicule et provoquer l'activation du témoin d'anomalie du moteur («entretien moteur nécessaire»). Le déclenchement de ce témoin tandis que vous utilisez de l'essence à forte teneur en soufre ne signifie pas nécessairement que le système anti-pollution du véhicule est défaillant. Votre concessionnaire agréé Mitsubishi Motors peut vous recommander d'essayer une marque différente d'essence sans plomb dont la teneur en soufre est inférieure pour déterminer si le problème est lié au carburant.

### REMARQUE

- Une essence de mauvaise qualité peut causer des problèmes de démarrage, de calage au ralenti, de bruits anormaux du moteur et d'accélération. Si votre véhicule présente n'importe lequel de ces problèmes, essayez d'utiliser une marque d'essence différente. Si le témoin d'anomalie du moteur («entretien moteur nécessaire») clignote, faites contrôler le véhicule le plus tôt possible chez le concessionnaire agréé Mitsubishi Motors le plus proche ou un atelier de réparation de votre choix.

### Plein de carburant

### REMARQUE

- La conduite répétée de distances courtes à basse vitesse peut entraîner la formation de dépôts dans le circuit d'alimentation en carburant et dans le moteur et provoquer des problèmes de démarrage et d'accélération. Si ces problèmes se produisent, nous vous recommandons d'ajouter un additif détergent dans l'essence lorsque vous refaites le plein. L'additif permet d'enlever les dépôts formés et ainsi de recouvrer la condition normale du moteur. Veillez à utiliser un additif de nettoyage d'origine Mitsubishi Motors. L'utilisation d'un additif incorrect peut provoquer le dysfonctionnement du moteur. Pour plus de détails, veuillez prendre contact avec votre concessionnaire agréé Mitsubishi Motors le plus proche.

3

### Plein de carburant

N00301101952

### AVERTISSEMENT

- **L'essence est hautement inflammable et explosive. Vous risquez de vous brûler ou d'être gravement, voire mortellement blessé en la manipulant. Lorsque vous faites le plein, arrêtez toujours le moteur et maintenez-vous éloigné des flammes, des étincelles et des substances fumigènes. Manipulez toujours le carburant à l'extérieur, dans un endroit bien aéré.**

## Plein de carburant

3

**⚠ AVERTISSEMENT**

- Avant de retirer le bouchon du réservoir de carburant, assurez-vous d'évacuer l'électricité statique de votre corps en touchant une pièce métallique du véhicule ou de la pompe à carburant. L'électricité statique accumulée par votre corps risque de provoquer une étincelle qui enflammerait les vapeurs de carburant.
- Procédez seul au remplissage du réservoir (ouverture du volet d'accès au réservoir de carburant, retrait du bouchon du réservoir de carburant, etc.). Ne laissez personne d'autre s'approcher du col de remplissage du réservoir de carburant. Si vous laissez quelqu'un vous aider et que cette personne est porteuse d'électricité statique, les vapeurs de carburant risquent de s'enflammer.
- Ne vous éloignez pas du col de remplissage du réservoir de carburant avant d'avoir fini de remplir le réservoir. Si vous vous éloignez pour faire autre chose (par exemple, vous asseoir) au cours du remplissage, vous risquez d'accumuler à nouveau de l'électricité statique.
- Attention de ne pas inhaler de vapeurs de carburant. Le carburant contient des substances toxiques.
- Maintenez les portes et les glaces fermes pendant le remplissage du réservoir de carburant. Sinon, des vapeurs de carburant risquent d'entrer dans l'habitacle.

**Capacité du réservoir de carburant**

59 litres (15,5 gal.)

**Plein de carburant**

1. Avant de faire le plein de carburant, coupez le moteur.
2. Le col de remplissage du réservoir de carburant se trouve à l'arrière de votre véhicule, du côté conducteur.

Le volet d'accès au réservoir peut s'ouvrir de l'intérieur du véhicule à l'aide du levier d'ouverture du volet d'accès au réservoir situé à gauche du siège du conducteur.

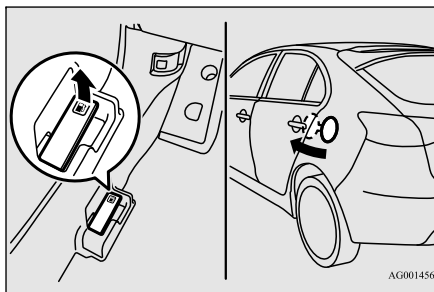

3. Ouvrez le bouchon du col de remplissage du réservoir de carburant en le tournant doucement dans le sens inverse des aiguilles d'une montre.

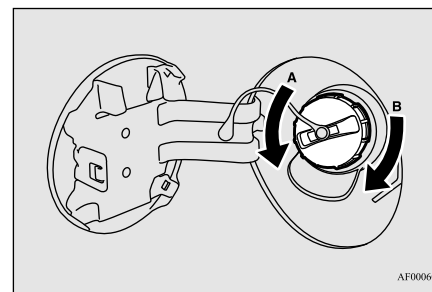

- A- Retrait  
B- Fermeture

**⚠ AVERTISSEMENT**

- Comme le circuit d'alimentation peut être sous pression, retirez lentement le bouchon de col de remplissage du réservoir de carburant. On élimine ainsi toute pression ou tout vide qui aurait pu se créer dans le réservoir de carburant. Si le bouchon laisse passer de la vapeur de carburant ou si vous entendez un sifflement, attendez un peu avant de retirer le bouchon. Autrement, le carburant pourrait gicler et vous blesser, ainsi que d'autres personnes.

## Modifications du véhicule et courses automobiles

4. En faisant le plein, placez le bouchon dans le support prévu à cet effet situé sur l'intérieur du volet d'accès au réservoir.

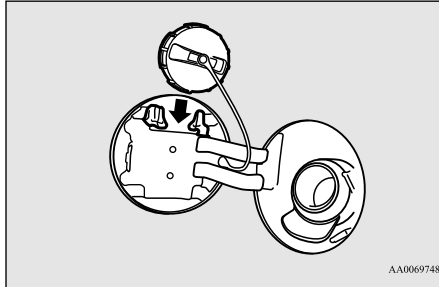

5. Pour remplir le réservoir de carburant correctement, veillez à manipuler de manière appropriée le pistolet d'accès au réservoir. Ne faites pas basculer le pistolet. Introduisez le pistolet aussi loin que possible dans l'orifice du réservoir.

### ⚠ ATTENTION

- Votre véhicule ne fonctionne qu'avec de l'essence sans plomb. L'utilisation d'essence avec plomb entraînerait de graves dommages pour le moteur et le pot catalytique.

6. Quand le pistolet de la pompe s'arrête automatiquement, n'essayez pas d'ajouter plus de carburant.

### ⚠ ATTENTION

- Afin d'éviter tout débordement et gaspillage de carburant, ne remplissez pas le réservoir «à ras bord». Le carburant renversé risque de décolorer, de tacher ou de fendiller la peinture du véhicule. Si du carburant se renverse sur la peinture, essuyez-le avec un chiffon doux.

7. Pour fermer le bouchon du col de remplissage du réservoir de carburant, tournez-le doucement dans le sens des aiguilles d'une montre jusqu'à ce qu'un déclic se produise, puis fermez délicatement le volet d'accès au réservoir en poussant dessus.

### ⚠ AVERTISSEMENT

- Assurez-vous que le bouchon du réservoir de carburant soit refermé correctement. Si le bouchon du réservoir de carburant n'est pas bien refermé, du carburant pourrait s'échapper et cela pourrait provoquer un incendie.

### ⚠ ATTENTION

- Si vous devez remplacer le bouchon du col de remplissage du réservoir de carburant, utilisez uniquement le bouchon spécifié pour le modèle de votre véhicule.

### 📖 REMARQUE

- Si le bouchon du col de remplissage du réservoir de carburant n'est pas hermétiquement fermé lorsque vous conduisez, le témoin d'anomalie du moteur («entretien moteur nécessaire») peut s'allumer lorsque le système de diagnostic embarqué (OBD) effectue une autovérification.

Serrez toujours le bouchon du col de remplissage du réservoir de carburant jusqu'à ce que vous entendiez des déclics.

Le témoin s'éteint après que le véhicule a été conduit plusieurs fois. Si le témoin ne s'éteint pas, prenez contact avec votre concessionnaire agréé Mitsubishi Motors ou avec l'atelier de réparation de votre choix le plus vite possible.

3

## Modifications du véhicule et courses automobiles

N00301600178

Ce véhicule ne doit pas être modifié en utilisant des pièces autres que les pièces d'origine Mitsubishi Motors. Mitsubishi Motors conçoit et fabrique des véhicules de haute qualité en privilégiant la sécurité et la durabilité. Toute modification apportée à l'aide de pièces d'une autre marque que Mitsubishi Motors peut nuire à la performance, à la sécurité et à la durabilité, et peut même violer certaines lois et réglementations.

Renseignements généraux 3-5

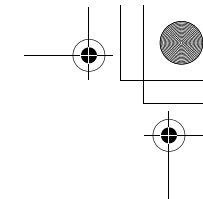
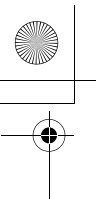

## Modifications du véhicule et courses automobiles

TOUT ENDOMMAGEMENT OU PROBLÈME DE RENDEMENT RÉSULTANT DE MODIFICATIONS OU DE COURSES AUTOMOBILES NE SONT PAS COUVERTS PAR LA GARANTIE.

**3**

Exemples de modifications de votre véhicule pouvant l'endommager et provoquer des problèmes de rendement:

- Montage de pièces autres que celles de Mitsubishi Motors
- Recours à du carburant ou des huiles et liquides non conformes
- Montage de pneus et de roues de taille incorrecte
- Modification apportée à l'alimentation, l'admission, l'échappement, aux émissions, à la suspension, au moteur, à la transmission ou à l'installation électrique et au câblage
- Modification de tout calculateur ou module de contrôle embarqué, y compris la reprogrammation et le remplacement ou l'ajout de puces

Veillez vous référer au manuel de garantie/d'entretien pour plus de détails au sujet de la couverture de la garantie.

## Installation des accessoires

N00301700023

### ⚠ ATTENTION

- Avant d'installer un accessoire électrique ou électronique, informez-vous auprès de votre concessionnaire agréé Mitsubishi Motors.

- L'installation d'accessoires, d'options, etc. ne doit pas transgresser les lois en vigueur et doit suivre les directives et les mises en garde qui figurent dans la documentation accompagnant ce véhicule. Seuls les accessoires agréés Mitsubishi Motors sont adaptés à votre véhicule.
- Une mauvaise installation de pièces électriques risque de provoquer un incendie. Veuillez vous reporter à la rubrique «Modifications apportées au système électrique ou de carburant» du présent manuel.
- L'utilisation d'un téléphone cellulaire ou d'un poste de radio à l'intérieur du véhicule sans une antenne externe peut causer une interférence du système électrique, ce qui pourrait nuire au bon fonctionnement de votre véhicule.
- N'utilisez pas de pneus et de roues qui ne répondent pas aux caractéristiques techniques.

Reportez-vous à «Caractéristiques techniques» pour des informations concernant les dimensions des pneus et des jantes.

### ⚠ AVERTISSEMENT

- Si vous décidez d'utiliser un téléphone cellulaire tout en conduisant, ne vous laissez pas distraire, veillez à garantir la conduite du véhicule en toute sécurité. Quoi que ce soit, susceptible de vous distraire, y compris l'utilisation d'un téléphone cellulaire, augmente les risques de subir un accident. Consultez et respectez les lois relatives à l'utilisation des téléphones cellulaires en voiture en vigueur dans votre région.

### Point important!

Compte tenu du nombre important de pièces de rechange et d'accessoires proposés sur le marché par différents fabricants, il n'est pas toujours possible pour un concessionnaire agréé Mitsubishi Motors de vérifier si l'installation ou le montage de pièces ou accessoires autres que ceux de marque Mitsubishi Motors est susceptible d'altérer la sécurité de conduite de votre véhicule Mitsubishi.

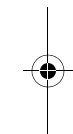
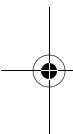

## 3-6 Renseignements généraux

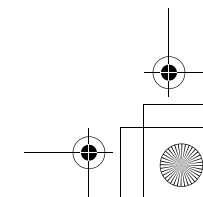
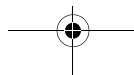
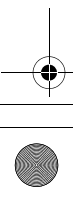

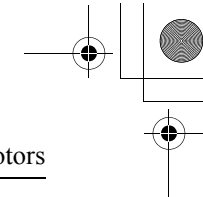

## Modifications apportées au système électrique ou de carburant

N00301800167

Mitsubishi Motors fabrique des véhicules de haute qualité qui privilégient la sécurité. Il est important de consulter un concessionnaire agréé Mitsubishi Motors avant de procéder au montage de tout accessoire risquant de modifier le système électrique ou le circuit d'alimentation.

### ⚠ ATTENTION

- Veuillez consulter un concessionnaire agréé Mitsubishi Motors pour toute configuration ou modification d'accessoires.

Si le câblage est modifié de sorte à être pincé dans la carrosserie ou si la méthode de montage est inadéquate (sans ajout de fusibles de protection, etc.), le bon fonctionnement des dispositifs électroniques pourrait être compromis, et cela pourrait provoquer un incendie, l'endommagement du véhicule ou un accident.

## Pièces d'origine Mitsubishi Motors

N00301400235

Les pièces d'origine Mitsubishi Motors sont conçues et fabriquées pour répondre à des critères de performance supérieurs et sont

recommandées pour tous vos besoins d'entretien. Une panoplie d'accessoires est également offerte par votre concessionnaire agréé Mitsubishi Motors afin que vous puissiez personnaliser votre nouveau véhicule. Chaque véhicule Mitsubishi Motors comporte un choix d'accessoires autorisé Mitsubishi Motors parmi lesquels choisir afin de personnaliser votre nouveau véhicule selon vos préférences. Le chef du service des pièces et accessoires de votre concessionnaire agréé Mitsubishi Motors peut vous renseigner sur les divers systèmes audio, les systèmes de protection, ainsi que sur les accessoires pour l'intérieur et l'extérieur offerts pour votre modèle spécifique.

## Réglementations californiennes concernant le perchlorate

N00300100017

Certains composants de ce véhicule, tels que les modules de coussins gonflables, les dispositifs de prétension de ceintures de sécurité ou les piles boutons peuvent contenir du perchlorate.

Des précautions spéciales peuvent être nécessaires.

Pour plus de renseignements, veuillez consulter [www.dtsc.ca.gov/hazardouswaste/perchlorate](http://www.dtsc.ca.gov/hazardouswaste/perchlorate).

## Pièces d'origine Mitsubishi Motors

3

Renseignements généraux 3-7

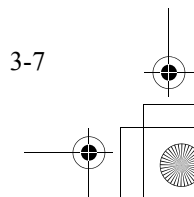
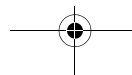
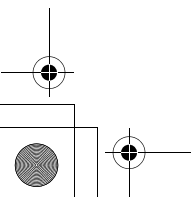
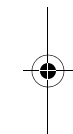
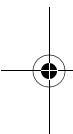

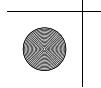
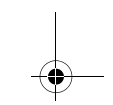
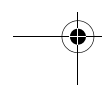
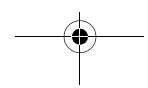
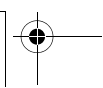
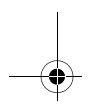
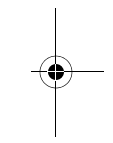
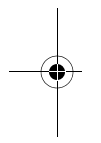
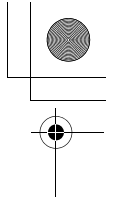
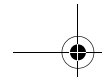
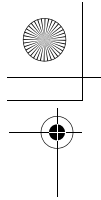

Horizontal dashed lines for text alignment, consisting of 10 parallel lines across the page.

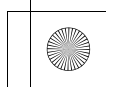
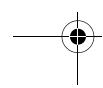
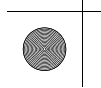



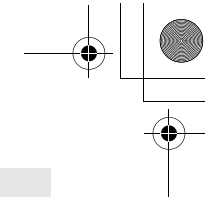

# Siège et systèmes de retenue

|   |      |
|---|------|
| Sièges .....  | 4-2  |
| Sièges et systèmes de retenue .....                                 | 4-2  |
| Sièges avant .....  | 4-3  |
| Sièges arrière .....  | 4-6  |
| Appuie-têtes .....  | 4-6  |
| Extension d'un compartiment à bagages .....                         | 4-8  |
| Ceintures de sécurité .....   | 4-9  |
| Utilisation de la ceinture de sécurité en cas de grossesse .....    | 4-15 |
| Système prétendeur de ceinture de sécurité et limiteur de force ... | 4-15 |
| Systèmes de retenue pour enfants .....                              | 4-16 |
| Entretien et vérification des ceintures de sécurité .....           | 4-24 |
| Système de retenue supplémentaire (SRS)                             |      |
| - coussin de sécurité gonflable .....                               | 4-25 |

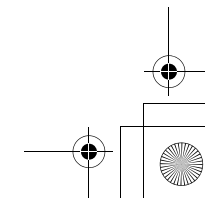
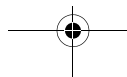
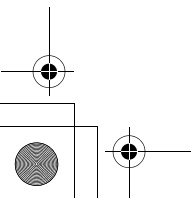
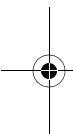

## Sièges

### Sièges

N00408401551

4

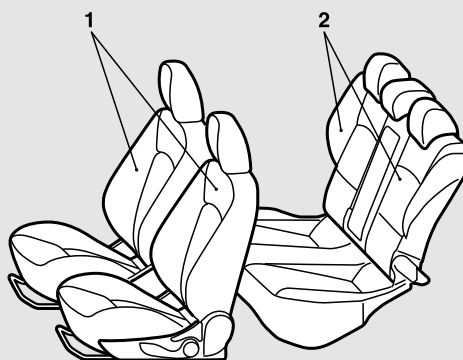

AG1000957

#### 1 - Sièges avant

- Pour régler le siège vers l'avant ou l'arrière → p.4-4
- Pour régler le dossier → p.4-4
- Pour régler la hauteur du siège (côté conducteur uniquement) → p.4-4
- Sièges chauffants → p.4-5

#### 2 - Sièges arrière

- Accoudoir → p.4-6

#### Sièges et systèmes de retenue

N00401600182

Votre véhicule est muni de ceintures de sécurité et d'autres éléments pour vous protéger et protéger vos passagers en cas d'accident.

Les ceintures de sécurité constituent l'équipement de sécurité le plus important. Lorsqu'elles sont portées de manière appropriée, les ceintures de sécurité peuvent réduire considérablement les risques de blessures graves ou mortelles dans divers types de collisions. Pour plus de protection en cas

de collision frontale grave, votre véhicule est muni d'un système de retenue supplémentaire (SRS) avec coussins de sécurité gonflables pour les sièges du conducteur et des passagers. Les sièges, les appuie-têtes et les serrures de porte font également partie de l'équipement de sécurité qui doit être utilisé de manière appropriée.

Vérifiez toujours ce qui suit avant de prendre la route:

- Chaque occupant du véhicule porte sa ceinture de sécurité.

## Sièges avant

- Les bébés et les petits enfants sont bien attachés dans des systèmes de retenue pour enfants adaptés à leur taille et installés sur le siège arrière.
- Toutes les portes sont bien fermées et verrouillées.
- Les dossiers de siège sont à la position verticale et les appuie-têtes sont bien réglés.

L'équipement de sécurité n'empêche pas les blessures ni la mort en cas d'accident de véhicules motorisés. Cependant, vous pouvez contribuer à réduire les risques de blessure ou de mort en suivant les consignes de ce manuel.

## Sièges avant

N00401801439

Assurez-vous de reculer le siège du conducteur le plus loin possible, en veillant à toujours pouvoir enfoncer complètement les pédales, contrôler facilement le volant et conduire le véhicule en toute sécurité.

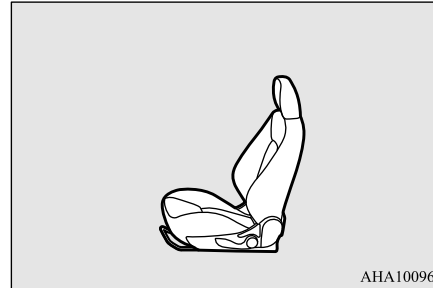

## AVERTISSEMENT

- N'essayez pas de régler la position du siège pendant que vous conduisez. Cela peut entraîner la perte de contrôle du véhicule et entraîner un accident.
- Après avoir réglé le siège, assurez-vous que le siège est bien verrouillé en place.
- Afin de réduire le risque de blessures graves, voire mortelles, occasionnées au conducteur par le déploiement du coussin de sécurité gonflable, portez toujours la ceinture de sécurité et réglez le siège du conducteur le plus loin possible vers l'arrière, tout en veillant à toujours pouvoir enfoncer complètement les pédales, contrôler facilement le volant et conduire le véhicule en toute sécurité.

## AVERTISSEMENT

- Pour réduire les risques de blessures graves ou mortelles, occasionnés au passager avant par le déploiement du coussin de sécurité gonflable du passager, veillez à ce qu'il porte toujours la ceinture de sécurité et à ce qu'il règle le siège du passager le plus en arrière possible.
- Les enfants de moins de 12 ans doivent toujours être assis à l'arrière et utiliser les systèmes de retenue pour enfants appropriés.

4

## ATTENTION

- Les réglages du siège doivent être effectués par un adulte. Un accident inattendu pourrait se produire si un enfant règle lui-même les sièges.
- Ne placez ni coussin, ni objet similaire entre votre dos et le dossier de votre siège pendant la conduite. Cela réduirait l'efficacité de l'appuie-tête en cas d'accident.
- Faites attention à ne pas vous coincer la main ou la jambe lorsque vous faites glisser les sièges.
- Prenez garde aux passagers à l'arrière lorsque vous inclinez ou faites glisser les sièges vers l'arrière.

## Sièges avant

### Réglage du siège vers l'avant ou l'arrière

N00401901342

4

Tirez sur la manette de réglage et faites glisser le siège vers l'avant ou vers l'arrière jusqu'à la position souhaitée. Relâchez la manette de façon à ce que le siège se verrouille en position.

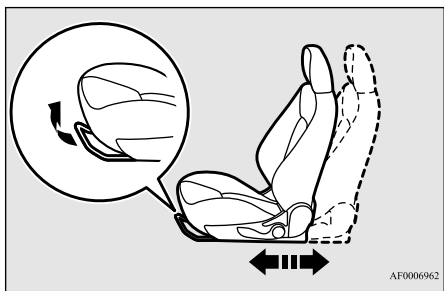

#### AVERTISSEMENT

- Pour vous assurer que le siège est correctement verrouillé, essayez de le faire avancer ou reculer sans utiliser la manette de réglage.

### Réglage du dossier de siège

N00402001395

Pour régler l'angle du dossier, inclinez-vous légèrement vers l'avant, tirez doucement sur

4-4 Siège et systèmes de retenue

le levier de verrouillage du dossier, puis inclinez-vous vers l'arrière dans la position souhaitée et relâchez le levier. Le dossier doit se verrouiller en position.

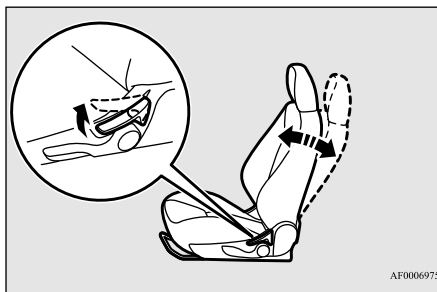

#### ATTENTION

- Le mécanisme d'inclinaison utilisé dans le dossier de siège fonctionne à l'aide d'un ressort, qui ramène rapidement le dossier de siège à la position verticale lorsque le levier de verrouillage est actionné. Lorsque vous tirez sur ce levier, asseyez-vous le plus près possible du dossier ou retenez le dossier de siège avec la main pour en contrôler le mouvement de retour.

#### AVERTISSEMENT

- Pour réduire les risques de blessures graves ou mortelles en cas d'accident ou d'arrêt soudain, tous les dossiers de siège doivent être en position verticale lorsque le véhicule est en mouvement. Les dossiers de siège inclinés peuvent nuire au rendement de la ceinture de sécurité en cas d'accident. Plus le siège est incliné, plus le rendement de la ceinture de sécurité sera défavorablement affecté. Si, en cas d'accident, la ceinture de sécurité n'est pas correctement serrée contre votre corps, vous pourriez glisser sous la ceinture et souffrir des blessures graves ou mortelles.

### Réglage de la hauteur du siège (côté conducteur uniquement)

N00402101266

Actionnez la manette à plusieurs reprises pour relever ou abaisser le siège.

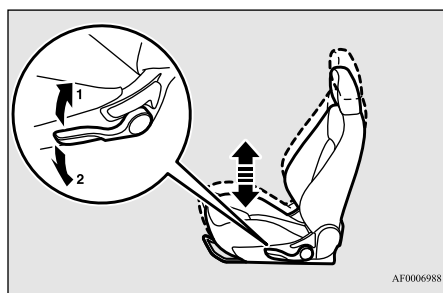

- 1- Relevez
- 2- Abaissez

AF0006988

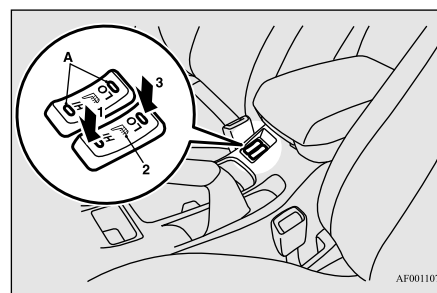

- 1 (HI) - Chauffage à température élevée (pour chauffage rapide)
- 2 - Chauffage éteint
- 3 (LO) - Chauffage à basse température (pour garder le siège chaud)

AF0011074

## Sièges chauffants

N00435601421

Vous pouvez faire fonctionner les sièges chauffants lorsque le commutateur d'allumage est en position «ON» (marche).

Le témoin (A) s'allume lorsque le chauffage est en marche.

## ⚠ AVERTISSEMENT

- Les personnes incapables de ressentir les changements de température ou la douleur au niveau de la peau en raison de l'âge, d'une maladie, d'une blessure, de médicaments, de la consommation d'alcool, de la fatigue ou autre condition physique ou si elles ont une peau sensible peuvent souffrir de brûlures quand elles utilisent le siège chauffant, même à basse température. Pour réduire le risque de brûlure, les personnes atteintes de telles conditions doivent faire attention au moment d'utiliser le siège chauffant.

4

## ⚠ ATTENTION

- Éteignez les sièges chauffants quand vous ne les utilisez pas. Sélectionnez la position «HI» (élevée) pour un chauffage rapide. Une fois le siège réchauffé, sélectionnez la position «LOW» (basse) pour le maintenir en température. La température d'un siège chauffant peut varier légèrement en cours d'utilisation. Ces variations sont causées par le thermostat interne du siège chauffant et n'indiquent en aucun cas que vos sièges chauffants sont défectueux.
- Ne placez jamais d'objets lourds ou pointus (épingles de cravate, aiguilles, etc.) sur le siège.

## Sièges arrière

4

**ATTENTION**

- Ne couvrez pas le siège d'une couverture, d'un coussin ou d'autres matières isolantes en utilisant l'élément chauffant ; ceci pourrait provoquer la surchauffe de l'élément chauffant.
- Lorsque vous nettoyez le siège, n'utilisez pas de benzine, de kérosène, d'essence, d'alcool ni aucun autre solvant organique ; vous risquez d'endommager non seulement la surface du siège, mais également l'élément chauffant.
- Si de l'eau ou tout autre liquide est renversé sur le siège, laissez-le sécher complètement avant de faire fonctionner l'élément chauffant. Si vous remarquez une anomalie dans le fonctionnement du siège chauffant, coupez immédiatement le chauffage.

## Sièges arrière

N00402500162

## Accoudoir

N00403000265

Inclinez l'accoudoir vers le bas pour l'utiliser comme sur l'illustration.

L'accoudoir comporte un porte-gobelets. (Reportez-vous à la section «Porte-gobelets» à la page 5-170.)

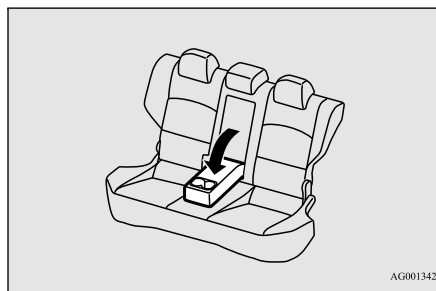

AG0013420

## Appuie-têtes

N00404301608

Des appuie-têtes rembourrés pour les sièges peuvent réduire le risque de coup de fouet cervical en cas de collision arrière.

Les appuie-têtes livrés avec votre véhicule sont illustrés ci-après.

Pour un maximum de sécurité, ajustez l'appuie-tête à la position correcte. Réglez le dossier des sièges avant à la verticale avant de régler les appuie-têtes. Gardez le dos contre le dossier et la tête contre l'appuie-tête.

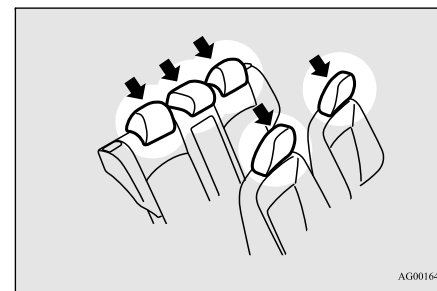

AG0016405

**AVERTISSEMENT**

- Afin de limiter les risques de blessures à la nuque lors d'une collision arrière, réglez l'appuie-tête à la position correcte avant de prendre la route. Le dossier des sièges avant doit être réglé à la verticale avant de procéder au réglage des appuie-têtes. Le conducteur ne doit jamais régler son siège pendant la conduite.
- Conduire sans appuie-tête risque de vous soumettre, vous et vos passagers, à des blessures graves, voire mortelles en cas d'accident. Pour réduire le risque de blessures en cas d'accident, assurez-vous que les appuie-têtes soient toujours installés et positionnés correctement quand le siège est occupé.
- Ne placez jamais de coussin ou d'objet similaire contre le dossier. Ceci pourrait réduire l'efficacité de l'appuie-tête en augmentant la distance entre la tête et l'appuie-tête.

## Réglage de la hauteur de l'appuie-tête

Pour réduire le risque de blessures en cas d'accident, réglez la hauteur de l'appuie-tête de sorte que le centre de l'appuie-tête parvienne jusqu'au niveau de vos yeux lorsque vous êtes assis. Toute personne trop grande pour que l'appuie-tête puisse atteindre le niveau de ses yeux en position assise doit remonter l'appuie-tête à sa position la plus élevée.

- Pour remonter l'appuie-tête, tirez-le vers le haut.
- Pour abaisser l'appuie-tête, appuyez dessus tout en appuyant sur le bouton de verrouillage (A) dans le sens indiqué par la flèche.
- Après avoir réglé la hauteur, appuyez sur l'appuie-tête pour vous assurer qu'il soit bien verrouillé en position.

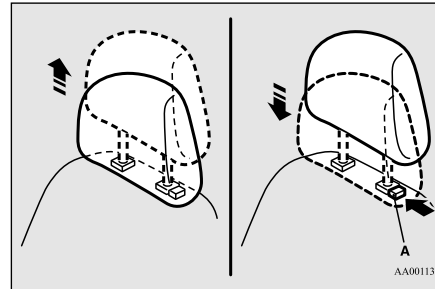

## Pour retirer

Appuyez sur le bouton de verrouillage (A) dans le sens indiqué par les flèches. Tirez ensuite l'appuie-tête vers le haut et sortez-le du dossier.

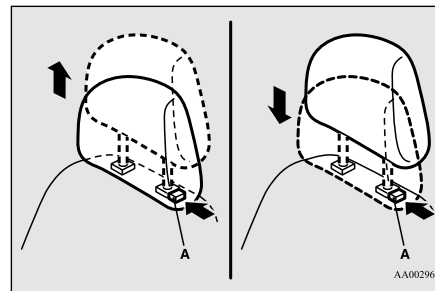

## ⚠ AVERTISSEMENT

- Afin de réduire les risques de blessures à la nuque lors d'un accident, il faut toujours veiller à ce que les appuie-têtes soient montés correctement et réglés à la position idéale avant de prendre la route.

4

## Installation

Vérifiez d'abord que l'appuie-tête soit orienté dans le bon sens comme indiqué sur l'illustration précédente, puis insérez-le dans le dossier. Enfoncez l'appuie-tête tout en appuyant sur le bouton de verrouillage (A) jusqu'à ce que l'appuie-tête se verrouille en position.

## ⚠ ATTENTION

- Vérifiez que le bouton de verrouillage (A) ressorte bien comme sur l'illustration. Tirez ensuite l'appuie-tête vers le haut pour vous assurer qu'il soit bien verrouillé en position et qu'il ne ressortira pas du dossier.

## Extension d'un compartiment à bagages

4

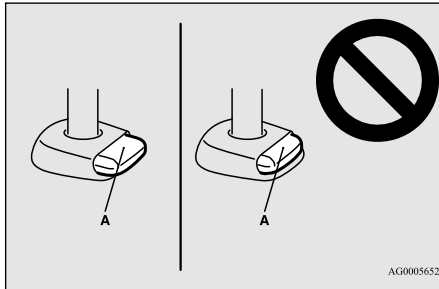

### ⚠ ATTENTION

- La forme et la taille des appuie-têtes varient selon le siège utilisé. Utilisez toujours l'appuie-tête correct fourni pour ce siège particulier et n'installez pas l'appuie-tête dans la mauvaise direction.

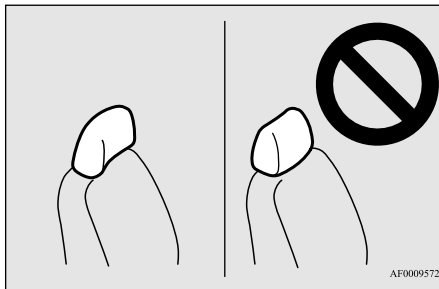

## Extension d'un compartiment à bagages

N00405500088

### ⚠ AVERTISSEMENT

- Ne réglez jamais les sièges pour agrandir un compartiment à bagages alors que le véhicule est en mouvement ou en pente. Les sièges pourraient bouger soudainement et occasionner une blessure ou un accident grave.
- Après avoir remis un dossier dans sa position normale, assurez-vous que celui-ci est fermement fixé. Si ce n'est pas le cas, il pourrait bouger et provoquer un accident grave.
- Ne laissez personne s'asseoir dans le compartiment à bagages lorsque le véhicule se déplace. Des passagers qui ne sont pas correctement assis ou retenus peuvent subir des blessures graves, voire mortelles, lors d'un accident.
- Le compartiment à bagages à l'arrière du véhicule ne doit jamais servir d'aire de jeux pour les enfants. Tous les enfants doivent être retenus correctement par un système assurant une protection maximale selon leur taille et leur âge. Se reporter à la rubrique «Systèmes de retenue pour enfants», à la page 4-16.

### ⚠ AVERTISSEMENT

- Le siège du passager avant est équipé de capteurs de poids. Selon le poids détecté, le coussin de sécurité gonflable du passager avant s'active ou se désactive. Lorsque vous repliez les sièges arrière pour augmenter la capacité de chargement, vous devez régler le siège du passager avant et son dossier pour vous assurer que ceux-ci ne touchent pas le siège arrière. Si le siège avant ou le dossier touche le siège arrière replié, le fonctionnement correct du système de coussin de sécurité gonflable du passager avant peut être affecté.

### ⚠ ATTENTION

- Dans le compartiment à bagages, ne chargez pas de bagages à un niveau plus élevé que la partie supérieure des sièges et assurez-vous qu'ils sont fermement attachés. Une vision arrière restreinte ou la projection dans l'habitacle, lors d'un freinage brusque, d'objets mal fixés dans le compartiment à bagages peuvent occasionner une blessure ou un accident grave.
- Les dossiers doivent toujours être repliés et remis en position normale par un adulte. Le réglage des sièges par un enfant pourrait provoquer un accident inattendu.
- Faites attention à ne pas vous coincer la main ou la jambe lorsque vous réglez les sièges. Cela risquerait de vous blesser.



## Ceintures de sécurité

### REMARQUE

- Quand le dossier d'un siège avant est incliné, remettez-le en position droite avant de vous mettre en route.

### Rabattement des dossiers arrière vers l'avant

N00405701133

Les dossiers de siège arrière peuvent être rabattus vers l'avant afin d'agrandir le compartiment à bagages.

### REMARQUE

- Toutefois, avant de rabattre les dossiers arrière, vérifiez que l'accoudoir est replié et que les appuie-têtes sont complètement abaissés.
- Vous pouvez rabattre séparément le côté droit et le côté gauche du dossier.

1. Appuyez sur le bouton de déverrouillage du siège arrière (A) pour rabattre manuellement le dossier arrière vers l'avant ou tirez sur les manettes du compartiment à bagages (B) pour replier le dossier automatiquement.

Boutons de déverrouillage du siège arrière

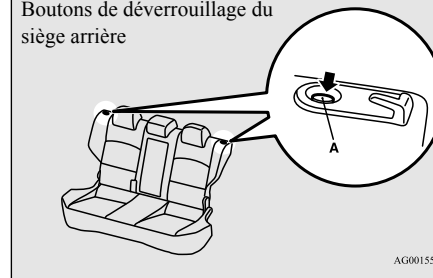

AG0015596

Manettes du compartiment à bagages

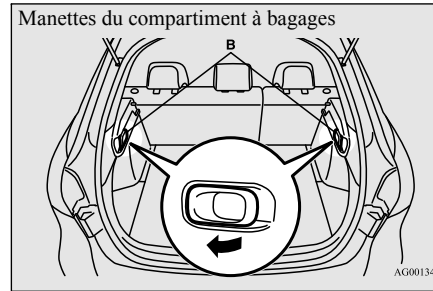

AG0013475

2. Les dossiers sont rabattus vers l'avant. Assurez-vous que le dossier est bien verrouillé lorsque vous le ramenez en position verticale.

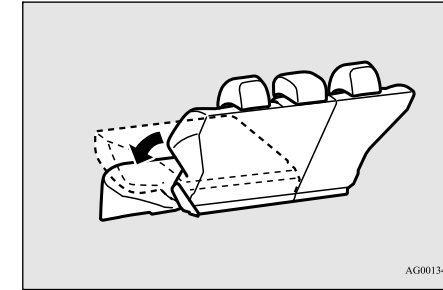

AG0013488

4

### AVERTISSEMENT

- Quand vous rabattez le siège arrière, assurez-vous que personne ne se trouve assis dessus. Le dossier tombe rapidement vers l'avant et pourrait provoquer des blessures graves.
- Lors de la remise en place des dossiers en position verticale, assurez-vous qu'ils sont verrouillés en position et solidement fixés. Assurez-vous également que les ceintures de sécurité du siège arrière se trouvent devant les dossiers et pas coincées derrière.

### Ceintures de sécurité

N00406000439

Les ceintures de sécurité sont installées dans votre véhicule afin d'aider à réduire le risque de blessure du conducteur et du passager en

## Ceintures de sécurité

cas d'accident. Toujours porter les ceintures de sécurité fournies.

Veuillez parcourir l'information suivante avec soin pour l'usage adéquat de la ceinture de sécurité.

### 4

#### ⚠ AVERTISSEMENT

- Afin d'aider à réduire le risque de blessure ou de mort en cas d'accident, les ceintures de sécurité et les systèmes de retenue pour enfants doivent toujours être utilisés. Se reporter à la rubrique «Systèmes de retenue pour enfants» à la page 4-16 pour toute information supplémentaire.
- N'utilisez jamais une ceinture de sécurité pour attacher plus d'une personne.
- Ne transportez jamais un nombre de personnes supérieur au nombre de ceintures de sécurité dont le véhicule est équipé.
- Réglez toujours la ceinture de sécurité à la taille de la personne qui la porte.
- Placez toujours la ceinture épaulière par-dessus l'épaule et en travers de la poitrine. Ne la placez jamais derrière vous ou sous votre bras.
- Portez toujours la ceinture sous-abdominale le plus bas possible au niveau du bassin, et non de la taille.
- Ne jamais modifier ou changer les ceintures de sécurité dans votre véhicule.

#### ⚠ AVERTISSEMENT

- Afin de réduire le risque de blessures graves, voire mortelles, occasionnées au conducteur par le déploiement du coussin de sécurité gonflable, portez toujours la ceinture de sécurité et réglez le siège du conducteur le plus loin possible vers l'arrière, tout en veillant à toujours pouvoir enfoncer complètement les pédales, contrôler facilement le volant et conduire le véhicule en toute sécurité.
- Afin de réduire le risque de blessures graves, voire mortelles du passager du siège avant lors du déploiement du coussin de sécurité gonflable, assurez-vous que le passager porte correctement sa ceinture de sécurité, qu'il demeure assis dans le siège en position verticale avec le dos bien appuyé contre le dossier et qu'il recule son siège le plus loin possible vers l'arrière. Reportez-vous à la section «Système de retenue supplémentaire (SRS) - coussins de sécurité gonflables», page 4-25 pour toute information supplémentaire.

#### ⚠ AVERTISSEMENT

- Ne tenez jamais un bébé ou un enfant dans vos bras ou sur vos genoux pendant que le véhicule roule, même lorsque vous portez la ceinture de sécurité. Ne placez jamais la ceinture de sécurité que vous portez, ou toute partie de cette dernière, autour du bébé ou de l'enfant. Le non-respect de ces instructions simples pourrait entraîner un risque de blessures graves ou mortelles pour votre enfant en cas d'accident ou de freinage brusque.
- Les enfants âgés de moins de 12 ans doivent toujours être assis à l'arrière et être attachés de façon appropriée. Cela a pour effet de réduire le risque de blessures graves ou de mort en cas d'accident, plus particulièrement à la suite du déploiement du coussin de sécurité gonflable du côté du passager avant. Se reporter à la rubrique «Systèmes de retenue pour enfants» à la page 4-16 pour toute information supplémentaire.
- Tout enfant dont la taille n'est pas appropriée pour porter une ceinture de sécurité doit être installé dans un système de retenue pour enfants approprié. Les enfants âgés de moins de 12 ans doivent toujours être assis à l'arrière pour réduire le risque de blessures graves ou de mort en cas d'accident, en particulier à la suite du déploiement du coussin de sécurité gonflable du côté du passager avant.

**⚠ AVERTISSEMENT**

- Les bébés **DOIVENT** être installés dans un siège de sécurité pour enfants orienté vers l'arrière et placé sur le siège arrière.
- En cas d'accident, tous les ensembles de ceintures de sécurité, y compris les rétracteurs et les ferrures, doivent être examinés par un concessionnaire agréé Mitsubishi Motors afin de déterminer s'il est nécessaire de les remplacer.

**📖 REMARQUE**

- Pour les instructions d'installation du système de retenue pour enfants, utilisé avec une ceinture de sécurité, reportez-vous à «Fixation d'un système de retenue pour enfants avec ceinture de sécurité» à la page 4-22.

**4****Instructions concernant la ceinture de sécurité**

N00406201470

Tous les sièges sont équipés d'une ceinture de sécurité comprenant un ensemble ceinture épaulière et ceinture sous-abdominale avec rétracteur à verrouillage d'urgence.

Ce système est conçu pour offrir le maximum de confort et de sécurité aux occupants. Le dispositif permet une pleine extension et une rétraction automatique des ceintures lors du fonctionnement normal du véhicule. Le capteur contenu dans l'enrouleur de ceinture de sécurité est conçu pour verrouiller l'enrouleur en cas de changement brusque dans le mouvement du véhicule.

**⚠ AVERTISSEMENT**

- Pour réduire les risques de blessures graves ou mortelles en cas d'accident ou d'arrêt soudain, tous les dossiers de siège doivent être en position verticale lorsque le véhicule est en mouvement. Les dossiers de siège inclinés peuvent nuire au rendement de la ceinture de sécurité en cas d'accident. Plus le siège est incliné, plus le rendement de la ceinture de sécurité sera défavorablement affecté. Si, en cas d'accident, la ceinture de sécurité n'est pas correctement serrée contre votre corps, vous pourriez glisser sous la ceinture et souffrir des blessures graves ou mortelles.

2. Saisissez la languette et glissez-la le long de la sangle de façon à pouvoir l'ajuster facilement contre votre corps.

## Ceintures de sécurité

4

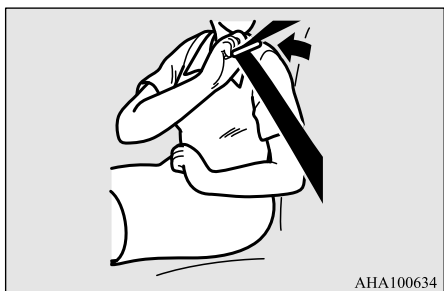

3. Tirez lentement sur la ceinture de sécurité afin de la dérouler tout en maintenant la languette. Enfoncez la languette de métal dans la boucle jusqu'à ce qu'un «clic» se produise. Tirez sur la ceinture pour vous assurer que la languette est bloquée correctement dans la boucle.

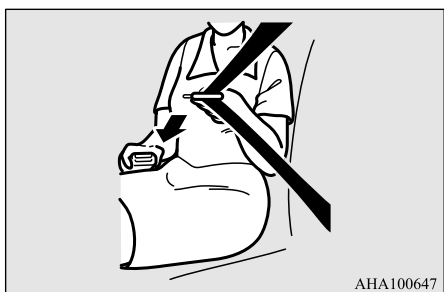

### REMARQUE

- Si la ceinture de sécurité se bloque dans l'enrouleur et qu'il est impossible de la dérouler, tirez une fois et avec force sur celle-ci, puis laissez-la se rétracter complètement. Tirez ensuite à nouveau sur la ceinture, mais cette fois en douceur.

4. Placez toujours la sangle abdominale de la ceinture le plus bas possible et ajustez-la au niveau des hanches. Tirez sur la partie épaulière de la ceinture pour éviter qu'elle ne soit trop lâche dans la portion sous-abdominale.



### REMARQUE

- À l'exception de la ceinture de sécurité du conducteur, les ceintures de sécurité de tous les autres sièges sont équipées d'une fonction de rétracteur à verrouillage automatique (RVA). Si vous déroulez complètement la ceinture de sécurité de l'enrouleur, l'enrouleur passe en mode de mise en place de siège d'enfant avec rétracteur à verrouillage automatique (RVA) (reportez-vous à la page 4-22). Lorsque la fonction de rétracteur à verrouillage automatique (RVA) a été activée, la ceinture de sécurité pourra seulement se rétracter. Dans ce cas, laissez la ceinture s'enrouler complètement, puis tirez à nouveau sur la ceinture et répétez les étapes 1 à 4.

### AVERTISSEMENT

- Assurez-vous que la portion de la ceinture sous-abdominale est bien ajustée et qu'elle se trouve le plus bas possible au niveau des hanches et non de la taille. Le non-respect de ces instructions peut, en cas d'accident, entraîner des blessures graves ou mortelles.
- Assurez-vous que la sangle de la ceinture de sécurité n'est pas tordue lorsque vous la portez. Assurez-vous que la sangle de la ceinture de sécurité n'est pas tordue car ça pourrait nuire à son bon rendement.

## Ceintures de sécurité

5. Pour relâcher la ceinture, appuyez sur le bouton de la boucle et laissez la ceinture s'enrouler.

Si la ceinture ne s'enroule pas normalement, tirez-la et vérifiez que la sangle ne présente pas de faux-plies et qu'elle n'est pas tordue. Vérifiez qu'elle ne se tord pas lorsqu'elle s'enroule.

### Avertissement de ceinture de sécurité

N00409100011

### Témoin/rappel de ceinture de sécurité du conducteur non bouclée

N00409200025

Témoin



Affichage d'avertissement de type 1



Affichage d'avertissement de type 2



Un signal sonore et un témoin d'avertissement sont utilisés pour avertir le conducteur de boucler sa ceinture.

Si le commutateur d'allumage est placé en position «ON» (marche) sans que la ceinture de sécurité du conducteur n'ait été bouclée, un témoin d'avertissement s'allume et un avertisseur retentit pendant environ 6 secondes pour vous rappeler d'attacher votre ceinture de sécurité.

Si vous conduisez ensuite avec votre ceinture de sécurité débouclée pendant plus d'une minute à partir du moment où le commutateur d'allumage a été mis sur «ON» (marche), le témoin s'allume et clignote répétitivement et la sonnerie retentit de façon intermittente.

Le témoin d'avertissement et l'avertisseur sonore s'arrêtent après environ 90 secondes.

Si vous vous arrêtez et redémarrez de façon répétée avec la ceinture débouclée, le témoin/l'écran d'avertissement et la sonnerie vous rappellent d'attacher votre ceinture de sécurité à chaque fois que le véhicule commence à avancer. Ce même système vous rappellera aussi d'attacher votre ceinture de sécurité quand vous enlevez votre ceinture de

sécurité pendant la conduite. Le témoin d'avertissement s'éteint et l'avertisseur arrête de sonner dès que la ceinture de sécurité est bouclée.

### AVERTISSEMENT

- Afin de réduire les risques de blessure grave ou mortelle en cas d'accident, attachez toujours votre ceinture de sécurité. Dans votre véhicule, n'emmenez aucun passager qui ne soit pas assis et qui ne porte pas sa ceinture de sécurité. Les enfants doivent de plus être retenus au moyen d'un système de retenue pour enfants adéquat.

4

### REMARQUE

- En même temps, la mention «FASTEN SEAT BELT» (Attachez votre ceinture) s'affiche sur l'écran d'information de l'affichage multi-information.

### Témoin de ceinture de sécurité du passager avant non bouclée

N00409300013

Le témoin de ceinture de sécurité du passager avant non bouclée est situé sur le tableau de bord.

## Ceintures de sécurité

4

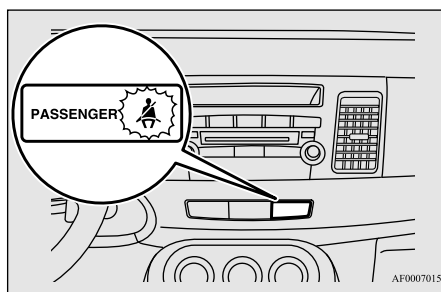

D'ordinaire, ce témoin s'allume lorsque vous tournez le commutateur d'allumage en position «ON» (marche), puis s'éteint quelques secondes plus tard.

Le témoin s'allume lorsqu'un passager est assis sur le siège avant et que sa ceinture de sécurité n'est pas bouclée. Il s'éteint dès que sa ceinture de sécurité est bouclée.

### ⚠ AVERTISSEMENT

- Ne pas installer d'accessoire ou d'étiquette qui rendrait le témoin difficile à voir.

### Point d'ancrage réglable pour ceintures épaulières (sièges avant)

N00406300269

Pour descendre le point d'ancrage, appuyez sur le bouton de verrouillage (A) et faites glisser le point d'ancrage vers le bas à la position souhaitée.

Pour remonter le point d'ancrage, faites glisser le point d'ancrage vers le haut à la position souhaitée.

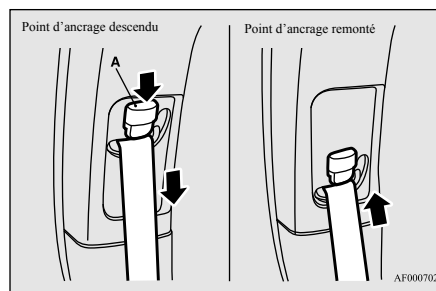

AF0007028

### ⚠ AVERTISSEMENT

- Réglez toujours le point d'ancrage de la ceinture de sécurité épaulière de sorte que cette dernière soit placée au centre de votre épaule sans toucher votre cou. La ceinture épaulière ne doit pas glisser de votre épaule. Respectez ces instructions sous peine de nuire au bon rendement de la ceinture de sécurité et d'accroître les risques de blessures graves ou mortelles en cas d'accident.
- Réglez le point d'ancrage de la ceinture de sécurité épaulière uniquement quand le véhicule n'est pas en mouvement.
- Assurez-vous que le point d'ancrage soit bien verrouillé en position après l'avoir réglé.

### Rallonge de ceinture de sécurité

N00406701215

Si votre ceinture, y compris complètement déroulée, n'est pas suffisamment longue, veuillez vous procurer une rallonge de ceinture de sécurité. La rallonge peut être utilisée pour l'un ou l'autre des sièges avant.

## Utilisation de la ceinture de sécurité en cas de grossesse

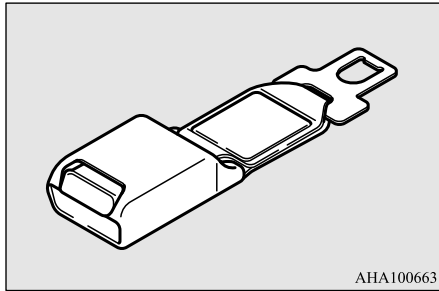

AHA100663

### ⚠️ AVERTISSEMENT

- La rallonge ne doit être utilisée que si la ceinture actuelle n'est pas suffisamment longue. Quiconque peut utiliser normalement la ceinture de sécurité ne doit pas avoir recours à une rallonge. L'utilisation non nécessaire de la rallonge peut entraîner de graves blessures en cas d'accident.
- Lorsque la rallonge n'est pas nécessaire, il convient de la retirer et de la ranger.

### Utilisation de la ceinture de sécurité en cas de grossesse

N00406800121

Les ceintures de sécurité sont efficaces pour tout le monde, y compris les femmes enceintes. Comme tous les occupants, les femmes risquent d'être gravement blessées

ou d'être tuées dans un accident si elles ne portent pas de ceinture de sécurité.

### ⚠️ AVERTISSEMENT

- Afin de réduire les risques de blessures graves, voire mortelles, pour les femmes enceintes et les bébés qu'elles portent, les femmes enceintes doivent toujours porter la ceinture de sécurité. La partie sous-abdominale de la ceinture de sécurité doit être bien ajustée et placée bas sur la hanche et sous l'arrondi du ventre. Consultez votre médecin si vous avez d'autres questions ou préoccupations.

### Système prétendeur de ceinture de sécurité et limiteur de force

N00417700612

Le siège du conducteur et celui du passager avant sont tous deux équipés d'une ceinture de sécurité munie d'un prétendeur.

### Prétendeur de ceinture de sécurité

Le siège du conducteur et celui du passager avant sont tous deux équipés d'une ceinture de sécurité munie d'un prétendeur de ceinture de sécurité. En cas de collision frontale ou

latérale modérée à grave, le système prétendeur s'enclenche en même temps que le déploiement des coussins de sécurité gonflables avant ou latéraux et rideau.

Les prétendeurs de ceinture de sécurité sont situés dans les enrouleurs de ceinture de sécurité (A). Une fois activés, les prétendeurs enroulent rapidement les sangles des ceintures de sécurité et augmentent la performance des ceintures de sécurité.

4

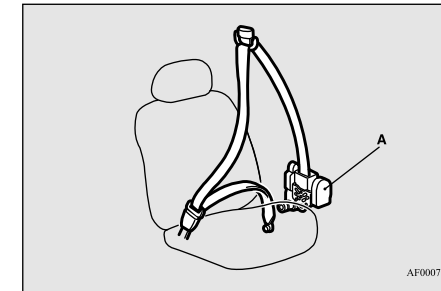

AF0007031

Le système du prétendeur de ceinture de sécurité comprend les éléments suivants:

## Systèmes de retenue pour enfants

4

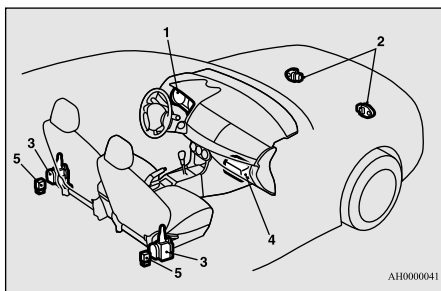

- 1- Témoin SRS
- 2- Capteurs de choc frontal
- 3- Prétendeurs de ceinture de sécurité
- 4- Unité de commande des coussins de sécurité gonflables
- 5- Capteurs de choc latéraux (le cas échéant)

L'unité de commande des coussins de sécurité gonflables surveille l'état des composants électroniques du système chaque fois que le commutateur d'allumage est tourné en position «ON» (marche) ou «START» (démarrage). Cela comprend tous les éléments repris dans la liste ci-dessus et les câbles connexes. Le système de ceintures de sécurité à prétendeur ne fonctionnent que lorsque le commutateur d'allumage est tourné en position «ON» (marche) ou «START» (démarrage).

Lorsque le prétendeur de ceinture de sécurité se déclenche, de la fumée apparaît et un bruit

fort se fait entendre. La fumée n'est pas nocive; faites cependant attention à ne pas l'inhaler intentionnellement compte tenu qu'elle peut entraîner une irritation temporaire chez les personnes souffrant de problèmes respiratoires.

Les prétendeurs s'activent en cas d'impact frontal ou latéral de force modérée à grave, même si vous ne portez pas la ceinture de sécurité. Il se peut que les prétendeurs de ceinture ne s'activent pas dans le cas de certains types de collisions, même si le véhicule semble avoir subi de gros dégâts. Un prétendeur de ceinture de sécurité qui ne se déclenche pas ne signifie pas que le système est défectueux mais plutôt que les forces d'impact sont insuffisantes ou ne sont pas du type à l'activer.

### ⚠ AVERTISSEMENT

- Le système de prétendeur de ceinture de sécurité est conçu pour une utilisation unique. Une fois que les prétendeurs ont été activés, ils ne sont plus opérationnels. Ils doivent être remplacés dès que possible, et l'ensemble du système prétendeur de ceinture de sécurité doit être vérifié par un concessionnaire agréé Mitsubishi Motors.

## Témoin d'avertissement SRS

N00408700111

Ce témoin permet de contrôler à la fois le fonctionnement du système de retenue supplémentaire (SRS) - coussins de sécurité gonflables et des ceintures de sécurité à prétendeur. Reportez-vous à la rubrique «Témoin lumineux/affichage d'avertissement du SRS» à la page 4-32.

## Limiteur de force

N00408900113

En cas d'accident, le limiteur de force de la ceinture de sécurité permet de réduire la force appliquée au conducteur et au passager avant.

## Systèmes de retenue pour enfants

N00407101782

Les enfants en bas âge et les jeunes enfants doivent toujours prendre place dans un système de retenue pour enfants qui leur soit adapté. La loi exige l'utilisation d'un système de retenue pour enfants aux États-Unis et au Canada.

Plusieurs fabricants proposent des systèmes de retenue pour enfants conçus spécialement pour les bébés et les enfants en bas âge. Choisissez seulement un système de retenue pour enfants portant une étiquette attestant de sa



conformité à la norme 213 du Federal Motor Vehicle Safety Standard (FMVSS 213) ou au Règlement sur la sécurité des ensembles de retenue et des sièges d'appoint pour véhicules automobiles (RSER). Cherchez la déclaration de conformité du fabricant sur la boîte et le système de retenue pour enfants lui-même.

Le système de retenue pour enfants doit toujours être approprié au poids et à la taille de l'enfant et s'adapter parfaitement au siège du véhicule.

Pour de plus amples informations, se reporter au manuel d'instruction accompagnant le système de retenue pour enfants.

### Conseils pour choisir le système de retenue pour enfants

Tous les enfants doivent être retenus correctement par un système assurant une protection maximale selon leur taille et leur âge.

Informez-vous des exigences de votre municipalité, de votre État ou votre province en matière d'âge et de taille des enfants, car elles peuvent différer des recommandations figurant ci-dessous.

- Les enfants de moins d'un an et ceux dont le poids est inférieur ou égal à 10 kg (22 lb) DOIVENT être placés dans un siège pour enfants dos à la route fixé sur la banquette arrière EXCLUSIVEMENT.
- Les enfants de plus d'un an dont le poids est inférieur à 18 kg (40 lb) ou dont la taille est inférieure à 100 cm (40 po) doivent être placés sur un siège pour enfant «face à la route» fixé sur la banquette arrière exclusivement.
- Les enfants de plus de 18 kg (40 lb) ou dont la taille est supérieure à 100 cm (40 po), quel que soit leur âge, doivent être assis sur un siège pour enfants adéquat ou un coussin rehausseur placé sur la banquette arrière, et ce jusqu'à ce que la ceinture épaulière/sous-abdominale puisse être ajustée correctement à leur taille.

#### ⚠ AVERTISSEMENT

- Tous les enfants doivent être assis sur le siège arrière et retenus de façon appropriée. Les statistiques sur les accidents indiquent que les enfants, peu importe l'âge ou la taille, sont mieux protégés s'ils sont convenablement attachés sur le siège arrière plutôt que sur le siège avant.

## Systèmes de retenue pour enfants

### ⚠ AVERTISSEMENT

- **Tout enfant trop grand pour utiliser un système de retenue pour enfants doit être assis à l'arrière et porter correctement la ceinture épaulière et abdominale. La ceinture épaulière doit être placée sur l'épaule et croiser la poitrine, et non pas le cou; la ceinture sous-abdominale doit être placée bas sur les hanches de l'enfant, et non sur l'estomac. Si nécessaire, recourir à un coussin rehausseur afin d'assurer le port correct de la ceinture de sécurité. Respectez les consignes du fabricant de votre coussin rehausseur. Utilisez seulement un coussin rehausseur certifié conforme aux normes de sécurité du Federal Motor Vehicle Safety Standard ou au Règlement sur la sécurité des ensembles de retenue et des sièges d'appoint pour véhicules automobiles.**
- Ne tenez jamais un bébé ou un enfant dans vos bras ou sur vos genoux pendant que le véhicule roule, même lorsque vous portez la ceinture de sécurité. Ne placez jamais la ceinture de sécurité que vous portez, ou toute partie de cette dernière, autour du bébé ou de l'enfant. Le non-respect de ces instructions simples pourrait entraîner un risque de blessures graves ou mortelles pour votre enfant en cas d'accident ou de freinage brusque.

## Systèmes de retenue pour enfants

4



### ⚠️ AVERTISSEMENT

- Votre véhicule est aussi équipé d'un coussin de sécurité gonflable pour le siège du passager avant. N'installez jamais de **SYSTÈMES DE RETENUE POUR ENFANTS** ou **POUR BÉBÉS ORIENTÉS VERS L'ARRIÈRE** sur le siège du passager avant. L'enfant est alors trop proche du coussin de sécurité gonflable du passager. Lors du déploiement du coussin de sécurité gonflable, l'enfant pourrait être gravement blessé ou tué. Les systèmes de retenue pour enfants ou pour bébés orientés vers l'arrière doivent uniquement être utilisés sur le siège arrière.

### ⚠️ AVERTISSEMENT

- **LES SYSTÈMES DE RETENUE POUR ENFANTS ORIENTÉS VERS L'AVANT** doivent être utilisés sur le siège arrière autant que possible. S'il est nécessaire d'installer le système de retenue sur le siège du passager avant, reculez le siège le plus possible et assurez-vous que l'enfant reste bien attaché dans son système de retenue pour enfants. Le non-respect de ces instructions peut entraîner des blessures graves ou mortelles à l'enfant.

### ⚠️ AVERTISSEMENT

- Il est important d'utiliser un système de retenue pour enfants faisant face à l'arrière approuvé jusqu'à ce que l'enfant ait atteint un an (à moins qu'il ne grandisse plus rapidement et que son siège ne soit plus adapté). Cela permet au cou et au dos de l'enfant de se développer suffisamment pour supporter le poids de sa tête en cas d'accident.
- Lors de la mise en place d'un système de retenue pour enfants, respectez les consignes du fabricant du système de retenue ainsi que celles contenues dans le présent manuel. Si vous ne respectez pas cette règle, vous risquez de causer des blessures graves ou mortelles à l'enfant en cas d'accident ou d'arrêt brusque.

**⚠ AVERTISSEMENT**

- Une fois l'installation effectuée, vérifiez que le système de retenue pour enfants est solidement arrimé en tentant de le déplacer d'avant et d'arrière puis d'un côté à l'autre. Si le système de retenue pour enfants n'est pas installé correctement, cela risque d'occasionner des blessures à l'enfant ou à un autre occupant du véhicule en cas d'accident ou d'arrêt brusque.
- Lorsque vous n'utilisez pas le système de retenue pour enfants, attachez-le solidement avec les ceintures de sécurité, ou retirez-le du véhicule afin d'éviter qu'il ne soit projeté à l'intérieur du véhicule en cas de collision.

**📖 REMARQUE**

- Avant de faire l'acquisition d'un système de retenue pour enfants, essayez de l'installer dans le véhicule afin de vous assurer qu'il est bien adapté au siège arrière. En effet, l'emplacement des boucles de ceinture et la forme du coussin de siège empêchent parfois la bonne mise en place de certains systèmes de retenue pour enfants.  
Si le système de retenue pour enfants se déplace facilement vers l'avant ou d'un côté ou de l'autre sur le coussin de siège alors que la ceinture est bouclée et tendue, il convient de choisir un autre modèle de système de retenue pour enfants.  
Compte tenu de la position du siège dans le véhicule et du système de retenue pour enfants que vous possédez, celui-ci peut être fixé de l'une des deux méthodes suivantes:
  - Au point d'ancrage inférieur sur le siège arrière **UNIQUEMENT** si le système de retenue pour enfants est conforme au système LATCH (points d'ancrage inférieurs et sangles de retenue pour enfants) (voir page 4-19).
  - À la ceinture de sécurité (voir page 4-22).

**Installation d'un système de retenue pour enfants à l'aide du système LATCH (points d'ancrage inférieurs et sangles de retenue pour enfants)**

N00418800115

**4****Positions des points d'ancrage inférieurs**

Les sièges arrière extérieurs de votre véhicule sont équipés de points d'ancrage inférieurs pour fixer des systèmes de retenue pour enfants compatibles avec le système LATCH (points d'ancrage inférieurs et sangles de retenue pour enfants).

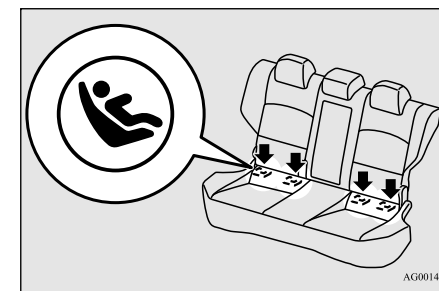

AG0014586

## Systèmes de retenue pour enfants

### REMARQUE

- Les symboles sur le dossier du siège indiquent l'emplacement des points d'ancrage inférieurs.

## 4

### Positions des points d'ancrage

N00418900145

Votre véhicule possède 3 points d'attache situés sur l'arrière des dossiers. Ces points d'ancrage permettent de fixer la sangle de retenue d'un système de retenue pour enfants à chacune des 3 places assises à l'arrière de votre véhicule.

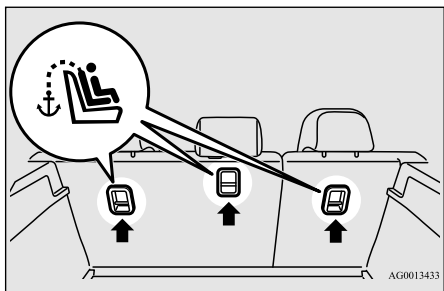

### Exemples de systèmes de retenue pour enfants compatibles avec le système LATCH (points d'ancrage inférieurs et sangles de retenue pour enfants)

N00419000185

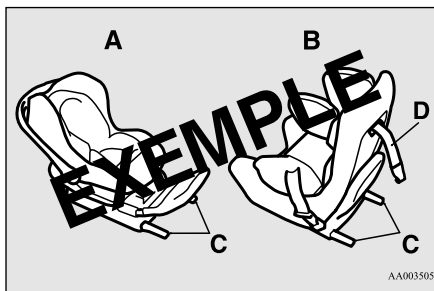

- A- Système de retenue pour enfants orienté vers l'arrière
- B- Système de retenue pour enfants orienté vers l'avant
- C- Attaches d'ancrage inférieures pour système de retenue pour enfants
- D- Sangle de retenue  
(Il ne s'agit que d'exemples.)

### Utilisation du système LATCH (points d'ancrage inférieurs et sangles de retenue pour enfants)

N00419100199

1. Afin de pouvoir bien attacher la sangle de retenue, enlevez l'appui-tête de l'endroit où vous souhaitez installer le système de retenue pour enfants.
2. Enfoncez les attaches (A) du système de retenue pour enfants dans les fentes (B) conformément aux instructions du fabricant du système de retenue pour enfants. Souvenez-vous que les points d'ancrage inférieurs (E) prévus sur votre véhicule sont uniquement conçus pour fixer un système de retenue pour enfants compatible avec le système LATCH (points d'ancrage inférieurs et sangles de retenue pour enfants) sur le siège arrière.

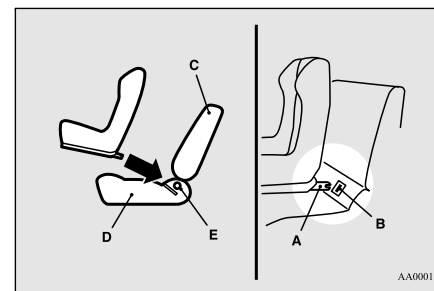

- A- Attache
- B- Fente

- C- Dossier du véhicule
- D- Coussin de siège du véhicule
- E- Attache inférieure

### REMARQUE

- Pour fixer un système de retenue pour enfants compatible avec le système LATCH (points d'ancrage inférieurs et sangles de retenue pour enfants), utilisez les points d'ancrage inférieurs situés sur les côtés externes des sièges de la deuxième rangée. Il n'est pas nécessaire d'utiliser la ceinture de sécurité du véhicule. Toutefois, la ceinture de sécurité du véhicule DOIT être utilisée pour attacher un système de retenue pour enfants sur le siège central de la rangée arrière.

### AVERTISSEMENT

- Si des corps étrangers se trouvent sur les points d'ancrage inférieurs ou autour de ces derniers, retirez-les avant d'installer le système de retenue pour enfants. Assurez-vous de plus que la ceinture de sécurité est éloignée du système de retenue pour enfants; elle ne doit pas être insérée dans le système ni entraver ce dernier. Si les corps étrangers ne sont pas retirés et/ou si la ceinture de sécurité entrave le système de retenue pour enfants, ce dernier peut ne pas être fixé solidement et risque de se déplacer vers l'avant en cas d'arrêt brusque ou d'accident; il peut en résulter des blessures graves pour l'enfant ou d'autres occupants du véhicule.
- Ne réglez pas la position du siège sur lequel est installé le système de retenue pour enfants alors que le véhicule roule.

3. Retirez le panneau de plage arrière du véhicule.  
(Reportez-vous à la section «Panneau de la plage arrière», page 5-171.)
4. Enclenchez le crochet de la sangle de retenue (F) du système de retenue pour enfants à la barre de points d'ancrages (G) et serrez la sangle de retenue de sorte à ce qu'elle soit fermement attachée.

## Systèmes de retenue pour enfants

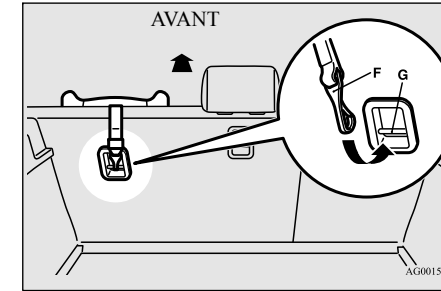

4

5. Poussez et tirez le système de retenue pour enfants dans toutes les directions afin de vous assurer qu'il est bien fixé.

### AVERTISSEMENT

- Les points d'ancrage pour système de retenue pour enfants sont conçus pour résister uniquement aux contraintes imposées par ces systèmes lorsque ceux-ci sont installés de manière appropriée. Ils ne doivent en aucune circonstance être utilisés pour les ceintures de sécurité pour adultes, comme harnais ou pour fixer au véhicule d'autres articles ou pièces d'équipement.

## Systèmes de retenue pour enfants

## 4 Installation d'un système de retenue pour enfants avec ceinture de sécurité (avec mécanisme de verrouillage d'urgence automatique)

N00407301511

À l'exception de celle du conducteur, les autres ceintures de sécurité peuvent être converties du mode normal de rétracteur à verrouillage d'urgence (RVU) au mode de rétracteur à verrouillage automatique (RVA). Ceci signifie que si vous déroulez complètement la ceinture de sécurité de l'enrouleur, l'enrouleur passe en mode de mise en place de siège d'enfant avec rétracteur à verrouillage automatique (RVA). Utilisez toujours le mode de mise en place de siège d'enfant avec rétracteur à verrouillage automatique (RVA) lorsque vous installez un système de retenue pour enfants avec la ceinture de sécurité.

Les enfants de 12 ans et moins doivent toujours être attachés sur le siège arrière (lorsque la chose est possible), malgré que la ceinture de sécurité du siège du passager avant peut aussi être réglée au mode de rétracteur à verrouillage automatique (RVA).

### ⚠ AVERTISSEMENT

● Avant d'installer un système de retenue pour enfants avec la ceinture de sécurité, vérifiez toujours que l'enrouleur est passé en mode de mise en place de siège d'enfant avec rétracteur à verrouillage automatique (RVA). Le mode de rétracteur à verrouillage automatique (RVA) retiendra le système de retenue pour enfants solidement fixé au siège.

Si le mode de rétracteur à verrouillage automatique (RVA) n'est pas sélectionné, le système de retenue pour enfants pourrait se déplacer vers l'avant en cas d'arrêt soudain ou d'accident, et ainsi entraîner des blessures graves ou mortelles pour l'enfant ou les autres occupants du véhicule.

### Installation

1. Placez le système de retenue pour enfants sur le siège où vous souhaitez l'installer. Pour aider à garantir l'installation adéquate du système de retenue pour enfants, enlevez toujours l'appuie-tête.

2. Acheminez la ceinture de sécurité dans le système de retenue pour enfants suivant les instructions fournies par le fabricant du système de retenue pour enfants. Insérez ensuite la languette de verrouillage de la ceinture de sécurité dans la boucle. Assurez-vous de bien entendre un déclic quand vous insérez la languette dans la boucle.

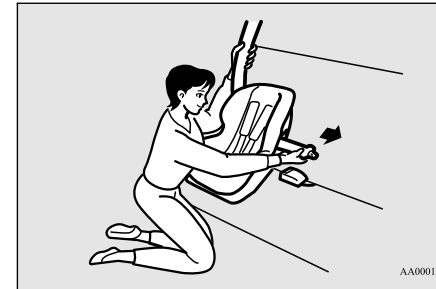

3. Pour activer la fonction d'installation du système de retenue pour enfants en mode rétracteur à verrouillage automatique (RVA), tirez lentement la ceinture épaulière de l'enrouleur jusqu'à l'arrêt. Laissez ensuite la ceinture s'enrouler dans l'enrouleur.

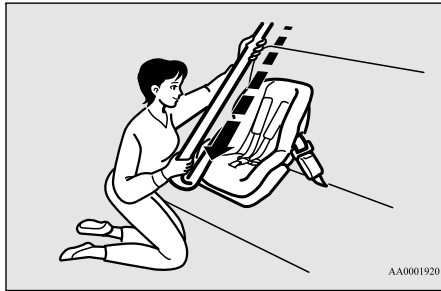

4. Une fois que la ceinture s'est enroulée, tirez-la par saccades. Si la ceinture est en mode de rétracteur à verrouillage automatique (RVA), vous ne pourrez pas la sortir. Si vous pouvez dérouler la sangle de l'enrouleur, la fonction de rétracteur à verrouillage automatique (RVA) n'a pas été activée. Répétez, dans ce cas, les étapes 3 et 4.

5. Après vous être assuré que la ceinture est bloquée, saisissez la ceinture épaulière près de la boucle et tirez-la vers le haut afin d'éliminer tout mou de la sangle abdominale et de laisser s'enrouler l'excès de sangle. Si la sangle sous-abdominale de la ceinture n'est pas serrée, le système de retenue pour enfants n'est pas bien fixé. Il peut être utile d'exercer une pression sur le siège d'enfant ou d'appuyer sur son dossier tout en tirant la ceinture vers le haut. (Reportez-vous à l'illustration.)

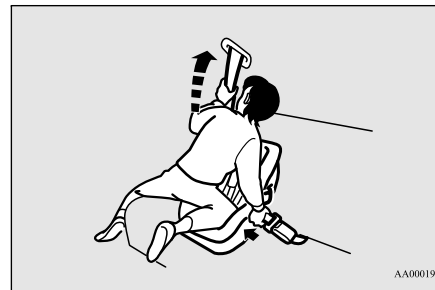

Si votre système de retenue pour enfants nécessite l'usage d'une sangle de retenue, attachez la sangle de retenue en suivant les procédures suivantes.

## Systemes de retenue pour enfants

6. Retirez le panneau de plage arrière du véhicule. (Reportez-vous à la section «Panneau de la plage arrière», page 5-171.)
7. Enclenchez le crochet de la sangle de retenue (A) du système de retenue pour enfants sur la barre de point d'ancrage (B), puis serrez la sangle de retenue afin que celle-ci soit bien attachée.

4

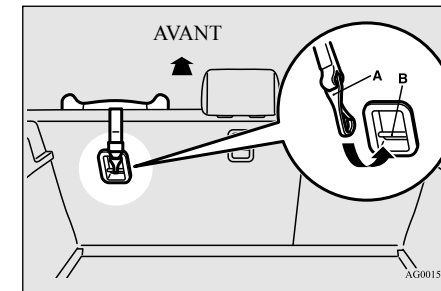

### ⚠ AVERTISSEMENT

- Les points d'ancrage pour système de retenue pour enfants sont conçus pour résister uniquement aux contraintes imposées par ces systèmes lorsque ceux-ci sont installés de manière appropriée. Ils ne doivent en aucune circonstance être utilisés pour les ceintures de sécurité pour adultes, comme harnais ou pour fixer au véhicule d'autres articles ou pièces d'équipement.

## Entretien et vérification des ceintures de sécurité

4

8. Avant de placer l'enfant dans le système de retenue, tentez de déplacer le système dans tous les sens afin d'être sûr qu'il est bien fixé. Procédez comme suit avant chaque usage. Si le système de retenue pour enfants n'est pas solidement fixé, reprenez les étapes de 1 à 7.
9. Pour retirer le système de retenue pour enfants du véhicule et désactiver le mode de rétracteur à verrouillage automatique (RVA), sortez tout d'abord l'enfant de son siège. Détachez la boucle. Retirez ensuite la ceinture du système de retenue et laissez-la s'enrouler complètement.
10. Réinstallez l'appui-tête.  
Reportez-vous à la section «Appui-têtes», page 4-6.

### Enfants dont la taille ne convient plus aux systèmes de retenue pour enfants

N00407601660

Les enfants ne pouvant plus utiliser un système de retenue pour enfants en raison de leur taille doivent être assis sur la banquette arrière et porter la ceinture de sécurité. Si la ceinture épaulière passe au niveau du visage ou du cou et/ou si la ceinture sous-abdominale se trouve au niveau de l'estomac, il est nécessaire de se procurer un coussin rehausseur, de façon à ce que la ceinture épaulière

soit bien appuyée sur l'épaule et que la ceinture sous-abdominale soit positionnée au niveau des hanches. Le coussin rehausseur doit convenir au siège du véhicule et porter une étiquette attestant de sa conformité aux normes de sécurité du Federal Motor Vehicle Safety Standard ou au Règlement sur la sécurité des ensembles de retenue et des sièges d'appoint pour véhicules automobiles.

#### ⚠ AVERTISSEMENT

- **Tout enfant dont la taille n'est pas appropriée pour porter une ceinture de sécurité doit être installé dans un système de retenue pour enfants adapté pour réduire le risque de blessures graves ou mortelles lors d'un accident.**
- **Ne laissez jamais un enfant seul ou sans surveillance dans votre véhicule. Quand vous quittez le véhicule, emmenez toujours l'enfant avec vous.**
- **Les enfants peuvent mourir d'un coup de chaleur s'ils sont laissés ou emprisonnés dans le véhicule, plus particulièrement par temps chaud.**
- **Verrouillez votre véhicule quand vous ne vous en servez pas. Gardez les clés du véhicule hors de portée des enfants.**
- **Ne laissez jamais des enfants jouer dans le compartiment à bagages de votre véhicule.**

## Entretien et vérification des ceintures de sécurité

N00407000221

Les sangles des ceintures de sécurité peuvent être nettoyées à l'aide d'une solution composée de savon doux ou de détergent. N'utilisez pas un solvant organique. Laissez sécher les ceintures de sécurité à l'ombre. Ne les laissez pas s'enrouler tant qu'elles ne sont pas complètement sèches. N'essayez pas de les blanchir ou de les teindre à nouveau. La couleur peut disparaître et la solidité des sangles être affectée.

Vérifiez régulièrement les boucles des ceintures et le mécanisme de déclenchement pour vous assurer d'un enclenchement et d'un déclenchement positif de la languette. Vérifiez les enrouleurs afin de vous assurer qu'ils se bloquent automatiquement en mode de rétracteur à verrouillage automatique (RVA).

Tout l'ensemble de ceinture de sécurité doit être remplacé si les sangles présentent des coupures, des déchirures, un accroissement de l'épaisseur de la sangle occasionné par des fibres cassées ou une décoloration importante causée par les rayons du soleil. Toutes ces conditions indiquent un affaiblissement de la ceinture, qui peut nuire au rendement de la ceinture de sécurité en cas d'accident.



## Système de retenue supplémentaire (SRS) - coussin de sécurité gonflable

### ⚠ AVERTISSEMENT

- **N'essayez pas de réparer ou de remplacer une partie quelconque des ceintures de sécurité. Ce travail doit être réalisé par un concessionnaire agréé Mitsubishi Motors. Si vous ne faites pas effectuer le travail par un concessionnaire agréé Mitsubishi Motors, l'efficacité des ceintures pourrait être réduite, ce qui risquerait d'entraîner des blessures graves ou mortelles en cas d'accident.**

### Système de retenue supplémentaire (SRS) - coussin de sécurité gonflable

N00407701821

Ce véhicule est équipé d'un système de retenue supplémentaire (SRS) comprenant des coussins de sécurité gonflables pour le conducteur et les passagers.

Les coussins de sécurité gonflables avant du SRS sont conçus pour compléter la protection primaire fournie par la ceinture de sécurité et protéger le conducteur et le passager avant contre les blessures au thorax et à la tête dans certains cas de collisions frontales modérées à fortes.

Les coussins de sécurité gonflables avant du SRS, avec les capteurs à l'avant du véhicule et les capteurs fixés aux sièges avant, consti-

tuent un système de coussin de sécurité gonflable intelligent.

Le coussin de sécurité gonflable pour genoux côté conducteur du SRS est conçu pour compléter la protection fournie par la ceinture de sécurité du conducteur. Il peut réduire le mouvement vers l'avant des jambes du conducteur et fournir une protection renforcée de l'ensemble du corps dans le cas de certaines collisions frontales de force modérée à grave.

Les coussins de sécurité gonflable latéraux et rideau du SRS ont aussi été conçus pour compléter l'action des ceintures de sécurité. Les coussins de sécurité gonflables latéraux du système SRS protègent le conducteur et le passager avant contre les blessures au thorax en déployant le coussin du côté où a lieu l'impact dans des conditions de collision latérale modérée à grave. Les coussins de sécurité gonflables rideau du système SRS protègent le conducteur et les passagers du siège avant et des sièges extérieurs arrière contre les blessures à la tête en déployant le coussin du côté où a lieu l'impact dans des conditions de collision latérale modérée à grave.

Les coussins de sécurité gonflables du SRS ne sont PAS destinés à remplacer l'utilisation des ceintures de sécurité. Pour une protection

maximale dans tous les types d'accidents, tous les occupants du véhicule, y compris le conducteur, doivent TOUJOURS porter leur ceinture de sécurité (cela comprend aussi les bébés et les jeunes enfants installés dans un système approprié de retenue pour enfants sur le siège arrière, ainsi que tous les enfants plus âgés attachés sur le siège arrière). Reportez-vous à la section «Systèmes de retenue pour enfants», page 4-16.

### ⚠ AVERTISSEMENT

- **IL EST TRÈS IMPORTANT DE TOUJOURS PORTER CORRECTEMENT VOTRE CEINTURE DE SÉCURITÉ MÊME SI VOTRE VÉHICULE EST ÉQUIPÉ DE COUSSINS DE SÉCURITÉ GONFLABLES.**

4

## Système de retenue supplémentaire (SRS) - coussin de sécurité gonflable

4

**⚠ AVERTISSEMENT**

- Les ceintures de sécurité aident à garder le conducteur et les passagers dans une position correcte. Cela permet de réduire les risques de blessures dans toutes sortes de collisions, et de réduire les risques de blessures graves ou mortelles lorsque les coussins de sécurité gonflables se déploient.

Lors d'un freinage brusque juste avant une collision, un conducteur ou un passager, dont la ceinture n'est pas portée ou est portée de manière incorrecte, risque de se déplacer vers l'avant et d'entrer en contact direct ou de se trouver très près du coussin de sécurité gonflable lorsqu'il commence à se déployer.

La première étape du déploiement du coussin de sécurité gonflable est la plus violente et peut entraîner des blessures graves ou mortelles à l'occupant du siège si ce dernier entre en contact avec le coussin de sécurité gonflable à ce moment-là.

- Les ceintures de sécurité réduisent les risques de blessures dans les cas de retournement du véhicule (tonneaux), de collisions avec impact arrière et aussi dans les cas de collisions frontales à faible vitesse, parce que les coussins de sécurité gonflables ne sont pas conçus pour se déployer dans ces situations.

**⚠ AVERTISSEMENT**

- Les ceintures de sécurité réduisent le risque d'éjection hors du véhicule en cas de collision ou de retournement du véhicule.

- **IL EST TRÈS IMPORTANT D'ÊTRE CORRECTEMENT ASSIS.**

- Un conducteur ou un passager avant trop proche du volant ou du tableau de bord peut être tué ou grièvement blessé lors du déploiement du coussin de sécurité gonflable.
- Le déploiement des coussins de sécurité gonflables se fait très rapidement et avec beaucoup de force. Si le conducteur et le passager avant ne sont pas correctement assis et maintenus par la ceinture, il se peut que le coussin de sécurité gonflable n'assure pas une protection adéquate et provoque des blessures graves ou mortelles lorsqu'il se déploie.
- Afin de réduire le risque de blessures graves ou mortelles occasionnées au conducteur par le déploiement des coussins de sécurité gonflables, portez toujours votre ceinture de sécurité et réglez le siège du conducteur le plus loin possible vers l'arrière, tout en veillant à garder un bon contrôle du volant de direction, des freins, de l'accélérateur et des autres commandes du véhicule.

**⚠ AVERTISSEMENT**

- Afin de réduire le risque de blessures graves ou mortelles du passager du siège avant lors du déploiement du coussin de sécurité gonflable, assurez-vous que le passager porte correctement sa ceinture de sécurité, qu'il demeure assis dans le siège en position verticale avec le dos bien appuyé contre le dossier et que son siège est reculé le plus loin possible vers l'arrière.
- Les bébés et les enfants doivent être assis correctement sur le siège arrière, dans un système approprié de retenue pour enfants.
- Le déploiement des coussins de sécurité gonflables se fait très rapidement et avec beaucoup de force. Ne vous asseyez pas au bord de votre siège ou avec les jambes trop près du tableau de bord, et ne penchez pas la tête ou la poitrine vers le volant ou le tableau de bord.
- Ne placez pas vos pieds ou vos jambes sur ou contre le tableau de bord.

Systeme de retenue supplémentaire (SRS) - coussin de sécurité gonflable

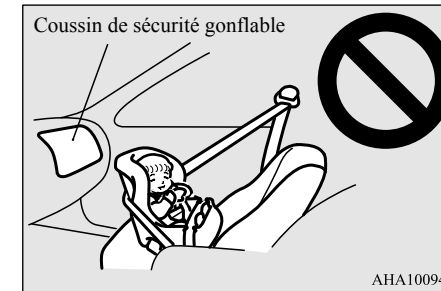
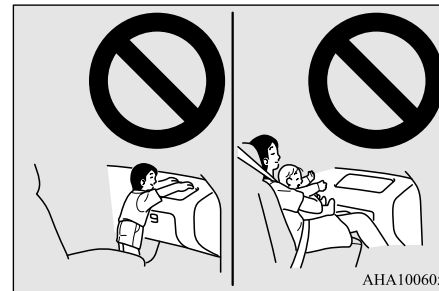
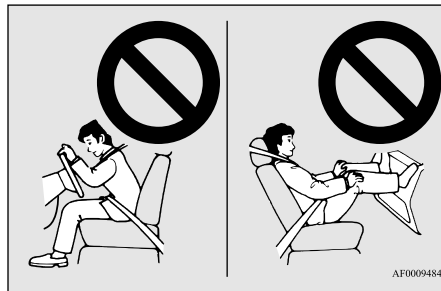

4

**⚠ AVERTISSEMENT**

- Les bébés et les petits enfants ne devraient jamais être détachés ou s'appuyer contre le tableau de bord. Ils ne doivent pas non plus voyager dans vos bras ou sur vos genoux. Ils risqueraient d'être grièvement blessés ou tués en cas d'accident, plus particulièrement lorsque le coussin de sécurité gonflable se déploie. Les bébés et les enfants doivent être assis correctement sur le siège arrière, dans un système approprié de retenue pour enfants. Reportez-vous à la section «Systèmes de retenue pour enfants», page 4-16.

**⚠ AVERTISSEMENT**

- N'installez JAMAIS de SYSTÈMES DE RETENUE POUR ENFANTS ou POUR BÉBÉS ORIENTÉS VERS L'ARRIÈRE sur le siège du passager avant. L'enfant est alors trop proche du coussin de sécurité gonflable du passager. Lors du déploiement du coussin de sécurité gonflable, l'enfant pourrait être gravement blessé ou tué.  
Les systèmes de retenue pour enfants ou pour bébés orientés vers l'arrière doivent uniquement être utilisés sur le siège arrière.

**⚠ AVERTISSEMENT**

- LES SYSTÈMES DE RETENUE POUR ENFANTS ORIENTÉS VERS L'AVANT doivent être utilisés sur le siège arrière autant que possible. S'il est nécessaire d'installer le système de retenue sur le siège du passager avant, reculez le siège le plus possible et assurez-vous que l'enfant reste bien attaché dans son système de retenue pour enfants. Le non-respect de ces instructions peut entraîner des blessures graves ou mortelles à l'enfant.

## Système de retenue supplémentaire (SRS) - coussin de sécurité gonflable

4

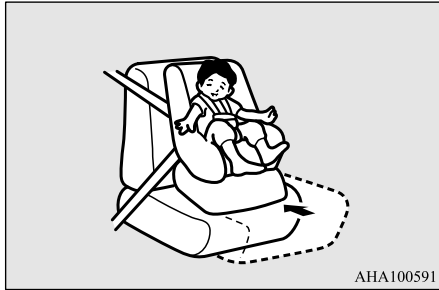

### ⚠️ AVERTISSEMENT

- Les enfants plus âgés doivent être assis sur la banquette arrière et porter la ceinture de sécurité de façon appropriée et si nécessaire, un coussin rehausseur approprié. Se reporter à «Enfants dont la taille ne convient plus aux systèmes de retenue pour enfants», page 4-24.

### Fonctionnement du système de retenue supplémentaire (SRS)

N00407800476

Le système de retenue supplémentaire comprend les éléments suivants:

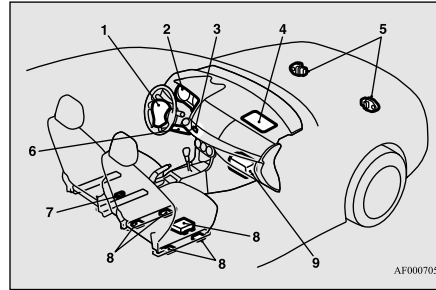

- 1- Coussin de sécurité gonflable côté conducteur
- 2- Témoin SRS
- 3- Indicateur de coussin de sécurité gonflable du passager désactivé
- 4- Coussin de sécurité gonflable avant du passager
- 5- Capteurs de choc frontal
- 6- Coussin de sécurité gonflable pour genoux côté conducteur
- 7- Capteur de position du siège du conducteur
- 8- Capteurs de poids du siège du passager
- 9- Unité de commande des coussins de sécurité gonflables

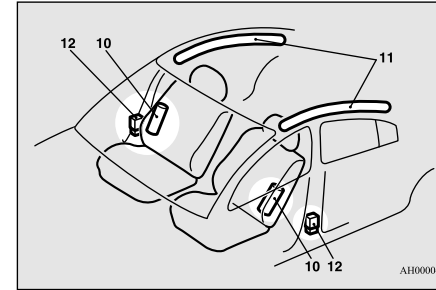

- 10- Modules de coussins de sécurité gonflables latéraux
- 11- Modules de coussin de sécurité gonflable rideau
- 12- Capteurs de chocs latéraux

L'unité de commande des coussins de sécurité gonflables surveille l'état des composants électroniques du système chaque fois que le commutateur d'allumage est tourné en position «ON» (marche) ou «START» (démarrage). Cela comprend tous les éléments repris dans la liste ci-dessus et les câbles connexes.

Les coussins de sécurité gonflables ne fonctionnent que lorsque le commutateur d'allumage est tourné en position «ON» (marche) ou «START» (démarrage).

Quand les capteurs de choc détectent un choc frontal ou latéral suffisant pour déployer le(s) coussin(s) de sécurité gonflable(s), le ou les

## Système de retenue supplémentaire (SRS) - coussin de sécurité gonflable

coussins de sécurité gonflables adéquats se déploient.

Quand les coussins de sécurité gonflables se déploient, de la fumée s'échappe, accompagnée d'un fort bruit. La fumée n'est pas nocive mais ne l'inhaliez pas intentionnellement, car elle peut entraîner une irritation temporaire chez les personnes souffrant de problèmes respiratoires.

Après le déploiement, les coussins de sécurité gonflables se dégonflent rapidement, à tel point que certaines personnes peuvent même ne pas se rendre compte que leurs coussins de sécurité gonflables se sont déployés.

Le déploiement du coussin de sécurité gonflable n'empêche pas le conducteur de voir ni de diriger son véhicule, et n'empêche pas non plus les passagers de sortir du véhicule.

### ATTENTION

- Le déploiement des coussins de sécurité gonflables se fait très rapidement et avec beaucoup de force. Dans certaines situations, le contact avec un coussin de sécurité gonflable en train de se gonfler peut provoquer des petites coupures, des égratignures et des hématomes. Reportez-vous à la section «Système de retenue supplémentaire (SRS) - coussin de sécurité gonflable» à la page 4-25.

### Enregistrement des données d'événements

N00418600230

Ce véhicule est équipé d'un enregistreur de données d'événements (EDR).

L'objectif principal de l'EDR est d'enregistrer des données dans certaines situations de collision ou similaires à une collision, comme un déploiement de coussin de sécurité gonflable ou le heurt d'un obstacle sur la route. Ces données peuvent aider à comprendre les performances des différents systèmes du véhicule.

L'EDR a été conçu pour enregistrer des données liées à la dynamique du véhicule et aux systèmes de sécurité pendant une courte période, habituellement 30 secondes ou moins.

L'EDR de ce véhicule a été conçu pour enregistrer les données suivantes:

- La façon dont divers systèmes de votre véhicule ont fonctionné;
- Si la ceinture de sécurité du conducteur et des passagers était bouclée/attachée;
- La distance (le cas échéant) d'enfoncement de la pédale d'accélérateur et/ou de la pédale de freinage; et,
- La vitesse à laquelle le véhicule avançait.

Ces données peuvent aider à mieux comprendre les circonstances des collisions et des blessures provoquées.

### REMARQUE

- Les données de l'EDR sont enregistrées par votre véhicule uniquement si une situation de collision sérieuse se produit. Aucune donnée n'est enregistrée par l'EDR dans des conditions de conduite normales et aucune donnée personnelle n'est enregistrée (ex. le nom, le sexe, l'âge et l'endroit de la collision). Toutefois, d'autres personnes, comme la police, peuvent combiner les données de l'EDR avec le type de données d'identification personnelle habituellement recueillies pendant une enquête sur une collision.

4

Pour consulter les données relevées par un EDR, un appareil spécial est nécessaire et il faut pouvoir accéder au véhicule ou à l'EDR. En plus du fabricant du véhicule, d'autres personnes, comme la police, qui possèdent l'appareil spécial peuvent consulter les informations si elles ont accès au véhicule ou à l'EDR.

### Capteur de position du siège du conducteur

N00417900180

Le capteur de position du siège du conducteur est fixé à la glissière du siège et signale la

Siège et systèmes de retenue 4-29

## Système de retenue supplémentaire (SRS) - coussin de sécurité gonflable

position longitudinale du siège à l'unité de commande de coussin de sécurité gonflable. L'unité de commande du coussin de sécurité gonflable détermine le déploiement du coussin de sécurité gonflable avant du conducteur d'après les signaux envoyés par le capteur.

**4**

En cas de problème impliquant le capteur de position du siège du conducteur, le témoin SRS s'allume sur le tableau de bord. Reportez-vous à la rubrique «Témoin lumineux/affichage d'avertissement du SRS» à la page 4-32.

### ⚠ AVERTISSEMENT

- Si le témoin SRS s'allume, faites vérifier le véhicule le plus rapidement possible par un concessionnaire agréé Mitsubishi Motors.
- Veuillez respecter les consignes suivantes afin de vous assurer que le capteur de position du siège du conducteur fonctionne correctement.
  - Réglez le siège à la position correcte, puis asseyez-vous, le dos contre le dossier du siège. Consultez la rubrique «Sièges avant», page 4-3.
  - N'inclinez pas plus que nécessaire le dossier du siège lors de la conduite.
  - Ne placez pas d'objets métalliques ou de bagages sous le siège avant.

### ⚠ AVERTISSEMENT

- Si le véhicule reçoit un choc de force importante, faites vérifier le capteur SRS par un concessionnaire agréé Mitsubishi Motors dans les plus brefs délais.

### Capteurs de poids du siège du passager

N00418000292

Les capteurs de poids du siège du passager sont fixés aux glissières du siège et signalent le poids reposant sur le siège du passager avant à l'unité de commande du coussin de sécurité gonflable. L'unité de commande du coussin de sécurité gonflable détermine le déploiement du coussin de sécurité gonflable avant du passager d'après les signaux envoyés par ce capteur.

Le coussin de sécurité gonflable du passager avant ne se déploie pas lors d'un impact si le poids détecté sur le siège est inférieur à environ 30 kg (66 lb). Dans ce cas, le témoin de coussin de sécurité gonflable du passager désactivé s'allumera.

Reportez-vous à la section «Indicateur de coussin de sécurité gonflable du passager désactivé», page 4-31.

En cas de problème impliquant les capteurs de position du siège du passager, le témoin SRS s'allume sur le tableau de bord. Reportez-vous à la rubrique «Témoin lumi-

neux/affichage d'avertissement du SRS» à la page 4-32.

### ⚠ AVERTISSEMENT

- Si l'une des conditions suivantes se présente, prenez contact avec votre concessionnaire agréé Mitsubishi Motors le plus vite possible:
  - Le témoin SRS ne s'allume pas initialement lorsque le commutateur d'allumage est réglé sur la position «ON» (marche) ou «START» (démarrage).
  - Le témoin SRS ne s'éteint pas après plusieurs secondes.
  - Le témoin SRS s'allume pendant la conduite.
- Pour s'assurer que les capteurs de poids du siège du passager peuvent détecter correctement le poids appliqué au siège, lisez attentivement les instructions suivantes. Le non-respect de ces instructions pourrait nuire au bon fonctionnement du système de coussin de sécurité gonflable du passager.
  - Réglez le siège à la position correcte, puis asseyez-vous, le dos contre le dossier du siège. Consultez la rubrique «Sièges avant», page 4-3.
  - N'inclinez pas plus que nécessaire le dossier du siège.
  - Ne laissez jamais s'asseoir plus qu'une personne (adulte ou enfant) à la fois sur le siège.

## Système de retenue supplémentaire (SRS) - coussin de sécurité gonflable

**⚠ AVERTISSEMENT**

- Ne déposez aucun objet entre le siège et la console du plancher.
- N'accrochez aucun objet au dossier du siège du passager avant.
- N'enlevez pas les appuie-têtes.
- Attachez solidement tout système de retenue pour enfants.
- Ne déposez pas de bagages ou d'autres objets sur le siège.
- N'utilisez pas de housse de siège ni de coussin.
- Ne modifiez ni ne remplacez le siège ou la ceinture de sécurité.
- Ne déposez pas de bagages ou d'autres objets dessous le siège.
- Ne pas placer le tapis de sol sur les glissières des sièges.
- N'exposez pas les capteurs à du liquide ou de la vapeur.
- Ne soumettez pas les capteurs à des chocs.
- Ne permettez pas aux passagers arrière de pousser sur le siège du passager avant avec leurs pieds ou de forcer le siège vers le haut.
- Ne laissez pas les passagers arrière empoigner le dossier du siège du passager avant ou l'entourer des bras.
- Lorsque vous fixez un système de retenue pour enfants sur le siège arrière, veillez à ce qu'il n'interfère pas avec le siège avant.

**⚠ AVERTISSEMENT**

- Si le véhicule reçoit un choc de force importante, faites vérifier les capteurs SRS par un concessionnaire agréé Mitsubishi Motors dans les plus brefs délais.

**Indicateur de coussin de sécurité gonflable du passager désactivé**

N00418100251

L'indicateur de coussin de sécurité gonflable du passager désactivé se situe sur le tableau de bord.

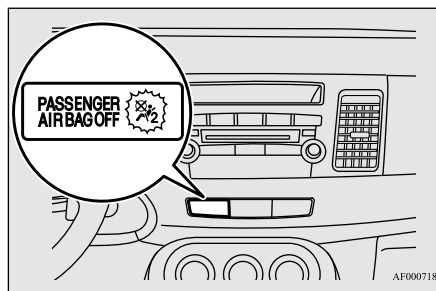

L'indicateur s'allume en principe lorsque la clé de contact est positionnée sur «ON» (marche), puis s'éteint quelques secondes plus tard.

L'indicateur reste toutefois allumé dans les cas suivants, afin de signaler que le coussin

de sécurité gonflable du passager avant n'est pas opérationnel.

- Les capteurs de poids du siège du passager détectent un poids inférieur à environ 30 kg (66 lb) sur le siège du passager avant.
- Le siège du passager avant est inoccupé.

**4**

Si le poids détecté sur le siège du passager avant est égal ou supérieur à environ 30 kg (66 lb), l'indicateur s'éteint afin de signaler que le coussin de sécurité gonflable du passager avant est opérationnel.

**⚠ AVERTISSEMENT**

- Si l'une des conditions suivantes se présente, prenez contact immédiatement avec votre concessionnaire agréé Mitsubishi Motors pour qu'il examine le système de coussin de sécurité gonflable:
  - L'indicateur de coussin de sécurité gonflable du passager désactivé s'allume lorsqu'un adulte est assis sur le siège du passager avant.
  - L'indicateur de coussin de sécurité gonflable du passager désactivé ne s'allume pas lorsque le siège du passager avant n'est pas occupé.
  - L'indicateur de coussin de sécurité gonflable du passager désactivé ne s'allume pas quand la clé de contact est positionnée sur «ON» (marche).

## Système de retenue supplémentaire (SRS) - coussin de sécurité gonflable

4

**AVERTISSEMENT**

- L'indicateur de coussin de sécurité gonflable du passager désactivé s'allume et s'éteint de façon répétée.
- Ne fixez aucun accessoire à votre véhicule pouvant vous empêcher de bien voir l'indicateur de coussin de sécurité gonflable du passager désactivé. Vous devez pouvoir voir l'indicateur de coussin de sécurité gonflable du passager désactivé et vérifier le statut du système de coussin de sécurité gonflable du passager.

**Témoin SRS témoin/affichage**

N00408301635

Témoin



Affichage d'avertissement de type 1



Affichage d'avertissement de type 2



Le système effectue une autovérification à chaque fois que le commutateur d'allumage est placé sur la position «ON» (marche). Le témoin SRS s'allume pendant quelques secondes puis s'éteint. Ceci est tout à fait normal et signifie que le système fonctionne correctement.

En cas de problème avec un ou plusieurs composants du système de retenue supplémentaire, le témoin s'allume et reste allumé. Au même moment, l'affichage d'avertisse-

ment apparaît sur l'écran d'information de l'écran multi-information.

Le témoin/l'affichage SRS est partagé par le coussin gonflable du système SRS et le système de prétendeur de ceinture de sécurité.

**AVERTISSEMENT**

- Si vous êtes confronté à l'une des situations suivantes, cela signifie que les coussins gonflables du système SRS et/ou les prétendeurs de ceinture de sécurité présentent un dysfonctionnement et qu'ils risquent de ne pas fonctionner normalement en cas de collision ou de se déclencher en l'absence de collision:

- Même si le commutateur d'allumage est positionné sur «ON» (marche), le témoin SRS ne s'allume pas ou, au contraire, reste allumé.

- Le témoin SRS et/ou l'affichage d'avertissement s'allument en cours de route.

Les coussins gonflables du système SRS et/ou les prétendeurs de ceinture de sécurité ont été conçus pour limiter les risques de blessure grave ou mortelle dans certains types de collision. Si vous êtes confronté à l'une des situations indiquées ci-dessus, faites vérifier votre véhicule dès que possible par un concessionnaire agréé Mitsubishi Motors.



## Système de retenue supplémentaire (SRS) - coussin de sécurité gonflable

**Système de coussins de sécurité gonflables avant du conducteur et du passager**

N00407900275

Le coussin de sécurité gonflable côté conducteur est logé sous le rembourrage au centre du volant. Le coussin de sécurité gonflable côté passager avant se trouve dans le tableau de bord, au-dessus de la boîte à gants. Les coussins de sécurité gonflables côté conducteur et côté passager sont conçus pour se déployer en même temps. Le coussin de sécurité gonflable côté passager avant ne se déploie toutefois pas lorsque le siège est inoccupé et lorsque le capteur de poids du siège du passager détecte un poids sur le siège inférieur à environ 30 kg (66 lb).

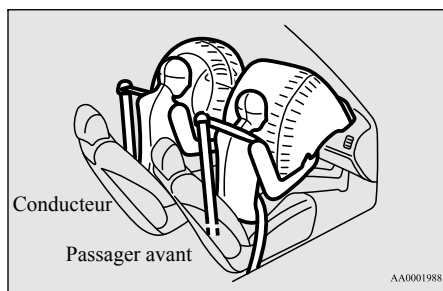
**Coussin de sécurité gonflable pour genoux côté conducteur**

N00404500010

Le coussin de sécurité gonflable pour genoux côté conducteur se trouve sous le volant de direction. Il a été conçu pour se déployer en même temps que le coussin de sécurité gonflable avant côté conducteur.

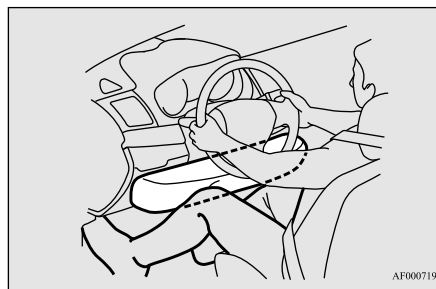

## Systeme de retenue supplémentaire (SRS) - coussin de sécurité gonflable

### Déploiement des coussins de sécurité gonflables avant

N0040800550

**Les coussins de sécurité gonflables avant et celui pour genoux côté conducteur SONT CONÇUS POUR SE DÉPLOYER en cas de...**

**4**

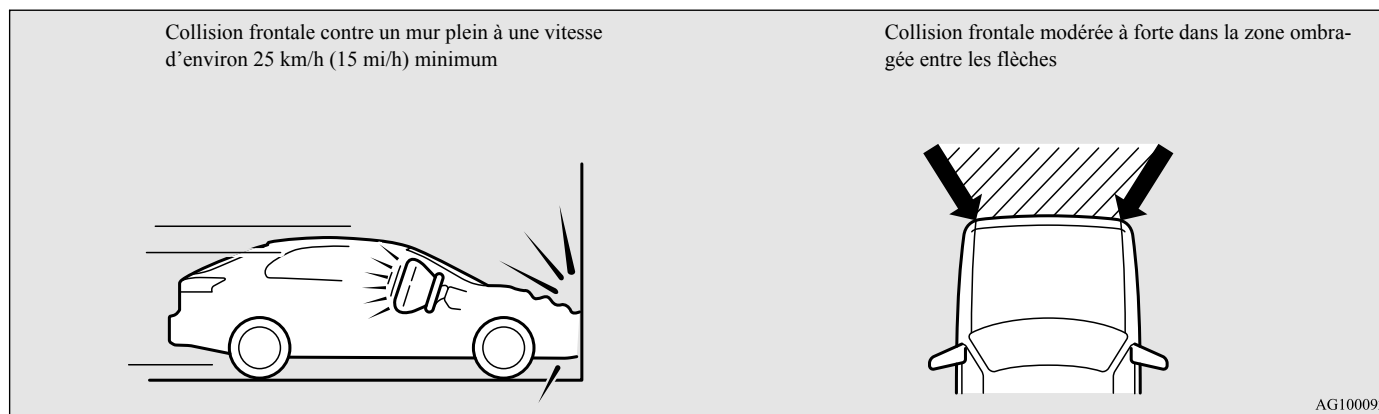

Les coussins de sécurité gonflables et celui pour genoux côté conducteur sont conçus pour se déployer lorsque le véhicule est soumis à un choc frontal modéré à grave. L'illustration de gauche montre un exemple type.

Les coussins de sécurité gonflables avant et celui pour genoux côté conducteur sont conçus pour se déployer uniquement lors de certaines collisions frontales modérées à

graves à l'intérieur de la zone hachurée entre les flèches de l'illustration de droite.

Les coussins de sécurité gonflables avant et celui pour genoux côté conducteur se déploient si le choc reçu par la structure principale du véhicule dépasse un certain niveau spécifique. Le seuil minimal est d'environ 25 km/h (15 mi/h) dans le cas d'une collision frontale contre un mur qui ne se plie pas ou qui ne se déforme pas. Si le choc subi par le véhicule est inférieur à ce niveau, les coussins

de sécurité gonflables et celui pour genoux côté conducteur peuvent ne pas se déployer. La vitesse placée comme seuil minimal pour le déploiement des coussins sera plus élevée si le véhicule heurte un objet qui absorbe l'impact soit en étant déformé, soit en se déplaçant (par exemple, un autre véhicule à l'arrêt, un poteau ou un rail de sécurité).

La première étape du déploiement du coussin de sécurité gonflable est la plus violente et peut entraîner des blessures graves ou mor-

## Système de retenue supplémentaire (SRS) - coussin de sécurité gonflable

telles si vous vous trouvez trop près du coussin de sécurité gonflable à ce moment-là. En conséquence, il est important que vous portiez toujours la ceinture de sécurité.

**IL SE PEUT que les coussins de sécurité gonflables avant et celui pour genoux côté conducteur NE SE DÉPLOIENT PAS en cas de...**

Dans certains types de collisions frontales, les coussins de sécurité gonflables avant et celui pour genoux côté conducteur pourraient ne pas se déployer même si la déformation de la carrosserie semble importante car la structure de la carrosserie du véhicule est conçue pour absorber le choc et se déformer afin de protéger les occupants. Les illustrations suivantes montrent quelques situations typiques dans lesquelles les coussins de sécurité avant et celui pour genoux côté conducteur pourraient ne pas se déployer.

Étant donné que les coussins de sécurité gonflables avant et celui pour genoux côté conducteur ne protègent pas les occupants dans tous les cas de collision frontale, veuillez à toujours porter correctement votre ceinture de sécurité.

Collision avec un poteau des services publics, un arbre ou tout autre objet étroit



Collision où le véhicule glisse en dessous de la carrosserie arrière d'un camion



Choc frontal oblique

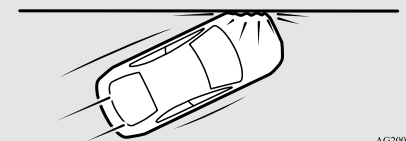

AG2000459

**Les coussins de sécurité gonflables avant et celui pour genoux côté conducteur NE SONT PAS CONÇUS POUR SE DÉPLOYER en cas de...**

4

Les coussins de sécurité gonflables avant et celui pour genoux côté conducteur ne sont pas conçus pour se déployer dans les situations où ils ne peuvent pas protéger les occupants. Certains exemples types sont présentés dans les illustrations.

Étant donné que les coussins de sécurité gonflables avant et celui pour genoux côté conducteur ne protègent pas les occupants dans tous les cas de collisions, veuillez à toujours porter correctement votre ceinture de sécurité.

## Système de retenue supplémentaire (SRS) - coussin de sécurité gonflable

4

Collision arrière à votre véhicule

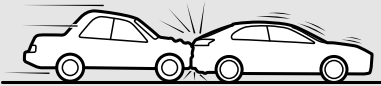

Collision latérale à votre véhicule

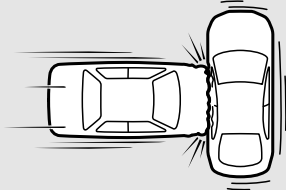

Capotage sur le côté ou sur le toit

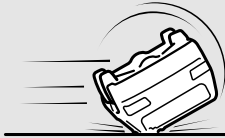

AG2000462

à un choc modéré à grave (choc au train de roulement). Certains exemples types sont présentés dans les illustrations.

Les coussins de sécurité gonflables avant et celui pour genoux côté conducteur peuvent se déployer dans certains types de chocs inattendus, comme indiqué sur l'illustration, et ces chocs inattendus peuvent vous déplacer de votre position: il est donc important de toujours porter les ceintures de sécurité correctement. Lorsqu'elles sont portées correctement, les ceintures de sécurité peuvent aider à vous maintenir à distance des coussins de sécurité gonflables et de celui pour genoux côté conducteur quand ceux-ci commencent à se déployer. La première étape du déploiement du coussin de sécurité gonflable est la plus violente et peut entraîner des blessures graves ou mortelles si vous vous trouvez près du coussin de sécurité gonflable à ce moment-là.

Collision avec un terre-plein central/îlot ou un bord de trottoir



Le véhicule traverse un trou profond/nid de poule

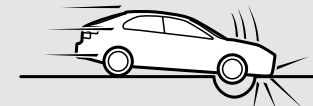

Le véhicule dévale une pente raide et touche violemment le sol

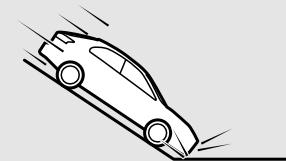

AG2000475

**IL SE PEUT que les coussins de sécurité gonflables avant et celui pour genoux côté conducteur SE DÉPLOIENT en cas de...**

Les coussins de sécurité gonflables avant et celui pour genoux côté conducteur peuvent se déployer si le dessous du véhicule est soumis

4-36 Siège et systèmes de retenue

## Système de retenue supplémentaire (SRS) - coussin de sécurité gonflable

**⚠ AVERTISSEMENT**

- N'attachez rien sur le couvercle rembourré du volant, comme des garnitures, des badges etc. Ceux-ci pourraient heurter et blesser un occupant si le coussin de sécurité gonflable se déployait.
- Veillez à ne placer ni attacher aucun objet sur le tableau de bord au-dessus de la boîte à gants. Ces éléments pourraient heurter et blesser un occupant si le coussin de sécurité gonflable se déployait.

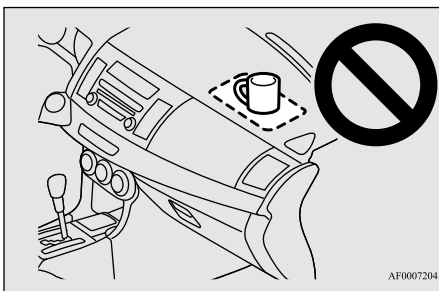

AF0007204

**⚠ AVERTISSEMENT**

- Ne fixez pas ou ne placez pas d'accessoires sur ou devant le pare-brise. Ceux-ci pourraient faire obstruction au déploiement du coussin de sécurité gonflable ou heurter et blesser un occupant si le coussin de sécurité gonflable se déployait.

**⚠ AVERTISSEMENT**

- N'attachez pas de clés supplémentaires ni des accessoires (objets lourds, durs ou pointus) sur la clé de contact. De tels objets risqueraient d'empêcher le déploiement correct du coussin de sécurité gonflable pour genoux côté conducteur ou d'être propulsés et de provoquer de graves blessures lors du gonflage du coussin de sécurité.
- N'attachez pas d'accessoires sur la partie inférieure du tableau de bord latéral côté conducteur. De tels objets risqueraient d'empêcher le déploiement correct du coussin de sécurité gonflable pour genoux côté conducteur ou d'être propulsés et de provoquer de graves blessures lors du gonflage du coussin de sécurité.

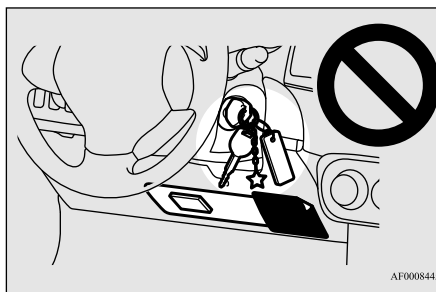

AF0008445

**⚠ AVERTISSEMENT**

- N'essayez pas de retirer, d'installer, de désassembler ni de réparer les coussins de sécurité gonflables du SRS.
- Ne placez pas d'objets, tels que des paquets ou des animaux domestiques entre les coussins de sécurité gonflables et le conducteur ou le passager avant. De tels objets peuvent nuire à la performance du coussin de sécurité gonflable ou provoquer des blessures graves ou mortelles lors du déploiement du coussin de sécurité gonflable.
- Immédiatement après le déploiement du coussin de sécurité gonflable, certaines parties du système de coussin de sécurité gonflable sont chaudes. Ne les touchez pas. Vous pourriez vous brûler.
- Le système de coussin de sécurité gonflable est conçu pour ne fonctionner qu'une seule fois. Une fois les coussins de sécurité gonflables déployés, ils ne fonctionneront plus. Ils doivent être remplacés dès que possible, et l'ensemble du système de coussin de sécurité gonflable doit être vérifié par un concessionnaire agréé Mitsubishi Motors.

## Système de retenue supplémentaire (SRS) - coussin de sécurité gonflable

### Système de coussin de sécurité gonflable latéral

N00408101457

Les coussins de sécurité gonflables latéraux (A) se trouvent dans les dossiers du conducteur et du passager avant.

4

Le coussin de sécurité gonflable latéral est conçu pour se déployer uniquement du côté du véhicule qui a subi un impact, et cela même lors de l'absence de passager avant.

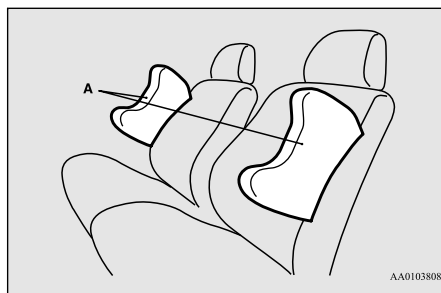

Une étiquette est apposée sur les dossiers dans les véhicules équipés de coussins de sécurité gonflables latéraux.

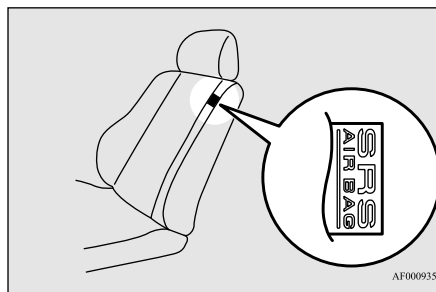

### Système de coussin de sécurité gonflable rideau

N00419201243

Les coussins de sécurité gonflables rideau sont logés dans les montants avant et arrière et dans le rail latéral de toit. Le coussin de sécurité gonflable rideau est conçu pour se déployer uniquement du côté du véhicule qui a subi un impact, et cela même lors de l'absence de passager avant.

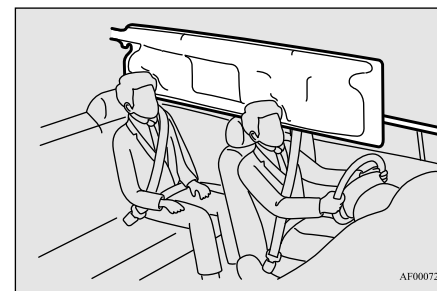

### ⚠ AVERTISSEMENT

- Le coussin de sécurité gonflable latéral et rideau peut causer des blessures graves ou mortelles aux occupants situés trop près du coussin lors de son déploiement. Pour réduire les risques de blessure en cas de déploiement des coussins de sécurité latéraux et rideau, tous les occupants doivent être correctement attachés et calés au fond et au centre de leur siège, en position verticale. Ne vous appuyez pas sur la porte.

## Système de retenue supplémentaire (SRS) - coussin de sécurité gonflable

**AVERTISSEMENT**

- De manière à réduire les risques de blessures lors du déploiement des coussins de sécurité gonflables latéraux, ne permettez pas aux passagers du siège arrière de se tenir aux dossiers des sièges avant. Une attention toute particulière doit être portée dans le cas des enfants.
- Ne placez pas d'objets près de ou devant le dossier d'un des sièges avant. Ces objets peuvent gêner le déploiement du coussin de sécurité gonflable latéral et entraîner des blessures durant son déploiement.
- Ne placez pas d'autocollants, d'étiquettes ni d'ornements sur le dossier des sièges avant. Ils pourraient gêner le déploiement correct du coussin de sécurité gonflable latéral.

**AVERTISSEMENT**

- N'installez pas de housses de sièges et ne recouvrez pas les sièges équipés de coussins de sécurité gonflables latéraux. Les housses peuvent gêner le déploiement du coussin de sécurité gonflable latéral et nuire au bon fonctionnement du coussin de sécurité gonflable.
- Ne fixez pas de microphone (A) ou d'autre objet autour de la zone de déploiement du coussin de sécurité gonflable rideau (B) comme le pare-brise, la fenêtre de porte, les montants avant et arrière et le rail latéral du toit. Lors du gonflage du coussin de sécurité rideau, le microphone ou tout autre objet peut être projeté violemment et le coussin de sécurité gonflable rideau pourrait ne pas se déployer correctement, ce qui pourrait entraîner des blessures graves ou mortelles.

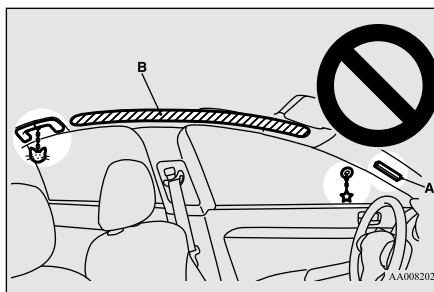
**AVERTISSEMENT**

- N'accrochez pas de cintre ni d'objet lourd ou pointu à la patère. Si le coussin de sécurité gonflable rideau se déploie, cet objet pourrait être projeté violemment et pourrait empêcher le bon déploiement du coussin de sécurité gonflable. Accrochez les vêtements directement à la patère (sans cintre). Assurez-vous que les poches des vêtements que vous suspendez ne contiennent pas d'objets lourds ou pointus.
- Ne placez jamais un système de retenue pour enfants orienté vers l'arrière sur le siège du passager avant. Les systèmes de retenue pour enfants orientés vers l'arrière **DOIVENT UNIQUEMENT** être utilisés sur le siège arrière.
- De même, les systèmes de retenue pour enfants orientés vers l'avant doivent **UNIQUEMENT** être utilisés sur le siège arrière. Si un système de retenue pour enfants orienté vers l'avant doit absolument être utilisé sur le siège du passager avant, reculez le siège le plus loin possible et assurez-vous que l'enfant reste dans le système de retenue, correctement attaché et éloigné de la porte.

## Système de retenue supplémentaire (SRS) - coussin de sécurité gonflable

4

**AVERTISSEMENT**

- Ne laissez pas un enfant s'appuyer contre ou près de la porte avant, même s'il est assis dans un système de retenue pour enfants. La tête de l'enfant ne doit pas non plus reposer sur la partie du dossier contenant le coussin de sécurité gonflable latéral et rideau ou se trouver près de cette dernière. Cela présente un danger si les coussins de sécurité gonflables latéraux et rideau se déploient. Le non-respect de toutes ces instructions pourrait entraîner, sur l'enfant, des blessures graves, voire mortelles.
- Toute réparation effectuée sur ou à proximité des composants du système de coussins de sécurité gonflables latéraux et rideau doit être réalisée uniquement par un concessionnaire agréé Mitsubishi Motors. Toute méthode de travail inappropriée peut entraîner le déploiement accidentel du coussin de sécurité gonflable latéral et rideau ou les rendre inopérants. L'une ou l'autre de ces situations peut entraîner des blessures graves ou mortelles.

**Déploiement du coussin de sécurité gonflable latéral et du coussin de sécurité gonflable rideau**

N00408200510

**Les coussins de sécurité gonflables latéraux et rideau SONT CONÇUS POUR SE DÉPLOYER en cas de...**

Les coussins de sécurité gonflables latéraux et rideau sont conçus pour se déployer en cas d'impacts latéraux de force modérée à grave au niveau du milieu de l'habitacle. Des conditions typiques sont montrées sur l'illustration.

Impact de force modérée à importante autour de la partie médiane du côté de la carrosserie

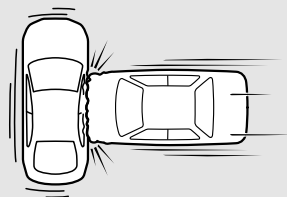

AG0013491

Les ceintures de sécurité de votre véhicule sont les moyens de protection principaux en

cas d'accident. Les coussins de sécurité gonflables latéraux et rideaux du système de retenue supplémentaire (SRS) sont conçus pour fournir une protection supplémentaire. Par conséquent, pour votre sécurité et celle de tous les occupants, veillez à toujours porter correctement vos ceintures de sécurité.

**Les coussins de sécurité gonflables latéraux et rideau PEUVENT NE PAS SE DÉPLOYER en cas de...**

Dans certains types de chocs latéraux, les coussins de sécurité gonflables latéraux et rideau pourraient ne pas se déployer même si la déformation de la carrosserie semble importante car la structure de la carrosserie du véhicule est conçue pour absorber le choc et se déformer afin de protéger les occupants. Les illustrations suivantes montrent quelques situations typiques dans lesquelles les coussins de sécurité latéraux et rideau pourraient ne pas se déployer.

Étant donné que les coussins de sécurité gonflables latéraux et rideau ne protègent pas les occupants dans tous les cas de collisions latérales, veillez à toujours porter correctement la ceinture de sécurité.



## Systeme de retenue suppl mentaire (SRS) - coussin de s curit  gonflable

Choc lat ral dans une zone  loign e de l'habitacle

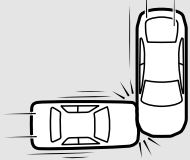

Collision lat rale avec une motocyclette ou autre petit v hicule similaire



Collision avec un poteau des services publics, un arbre ou tout autre objet  troit

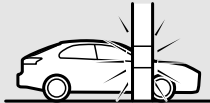

AG2000488

Impact lat ral oblique



Capotage sur le c t  ou sur le toit



AG3001512

veillez   toujours porter correctement la ceinture de s curit .

Collision frontale

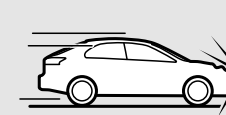

Collision arri re



AG3001525

4

**Les coussins de s curit  gonflables lat raux et rideau NE SONT PAS CONUS POUR SE D PLOYER en cas de...**

Les coussins de s curit  gonflables lat raux et rideau ne sont pas conus pour se d ployer dans les situations o  ils ne peuvent pas prot ger les occupants. Les illustrations ci-dessous montrent des situations typiques dans lesquelles les coussins de s curit  lat raux et rideau ne peuvent fournir une protection.

 tant donn  que les coussins de s curit  gonflables lat raux et rideau ne prot gent pas les occupants dans tous les cas de collisions,

## Système de retenue supplémentaire (SRS) - coussin de sécurité gonflable

## Entretien du système de retenue supplémentaire

N00408500672

4

## ⚠ AVERTISSEMENT

- Toute intervention réalisée sur les éléments constitutifs du système de retenue supplémentaire ou à proximité de ceux-ci doit être effectuée exclusivement par un concessionnaire agréé Mitsubishi Motors. Ne confiez jamais l'entretien, la vérification, la maintenance ou la réparation de tout composant ou câblage du système de retenue supplémentaire à n'importe qui. De même, aucun élément du système de retenue supplémentaire ne doit être manipulé, retiré ou mis au rebut par toute personne autre qu'un concessionnaire agréé Mitsubishi Motors. Des méthodes de travail incorrectes sur les composants ou le câblage du système SRS peuvent provoquer un déploiement accidentel du coussin de sécurité gonflable ou peuvent rendre le système SRS inopérant. L'une ou l'autre de ces situations peut entraîner des blessures graves ou mortelles.

## ⚠ AVERTISSEMENT

- Ne modifiez pas le volant ou tout autre composant du système de retenue supplémentaire ou pièce connexe. Par exemple, le remplacement du volant de direction ou la modification du pare-chocs avant ou de certains éléments de carrosserie peut nuire au bon fonctionnement du système de retenue supplémentaire et être à l'origine d'éventuelles blessures.
- Si le véhicule a été endommagé de quelque façon que ce soit, faites vérifier le système de retenue supplémentaire par un concessionnaire agréé Mitsubishi Motors qui s'assurera de son bon état de marche.
- Ne modifiez pas vos sièges avant, le pied du milieu ou la console centrale. De telles modifications peuvent nuire au fonctionnement du système de retenue supplémentaire et entraîner des blessures. De plus, si vous découvrez une déchirure ou une couture décousue sur la tapisserie de siège près du coussin de sécurité gonflable latéral, faites inspecter le siège par un concessionnaire agréé Mitsubishi Motors.
- Si vous décelez une fissure ou une détérioration au niveau du montant avant, du montant arrière ou du rail latéral de toit à l'endroit où le coussin de sécurité gonflable rideau est situé, faites vérifier le SRS par un concessionnaire agréé Mitsubishi Motors.

## 📖 REMARQUE

- En cas de revente du véhicule, nous vous prions instamment d'attirer l'attention de l'acheteur sur le fait que ce véhicule est équipé d'un système de retenue supplémentaire et de l'inviter à consulter les rubriques applicables du présent manuel du conducteur.
- Avant de mettre un véhicule à la ferraille, nous vous prions instamment de consulter un concessionnaire agréé Mitsubishi Motors de façon à ce que le système de retenue supplémentaire soit éliminé de tout danger avant sa mise au rebut.
- Si une des pièces suivantes doit être modifiée pour pouvoir être utilisée par une personne handicapée, le système de coussin de sécurité gonflable intelligent sera fortement affecté. Veuillez consulter un concessionnaire agréé Mitsubishi Motors pour obtenir de l'aide.
  - Siège du conducteur
  - Siège du passager avant
  - Ceinture de sécurité avant
  - Volant
  - Tableau de bord

## Systeme de retenue supplementaire (SRS) - coussin de sécurité gonflable

### [Pour les véhicules vendus aux États-Unis]

Pour contacter Mitsubishi Motors North America, Inc.

appelez le 1-888-648-7820 ou écrivez à:

**Mitsubishi Motors North America, Inc.**

**Service des relations avec la clientèle**

**P. O. Box 6400**

**Cypress, CA 90630-0064**

### [Pour les véhicules vendus au Canada]

Pour contacter les Ventes de véhicules Mitsubishi du Canada, Inc.

appelez le 1-888-576-4878 ou écrivez à:

**Ventes de véhicules Mitsubishi du Canada, Inc.**

**Service des relations avec la clientèle**

**P.O. Box 41009**

**4141 Dixie Road**

**Mississauga, ON L4W 5C9**

### [Pour les véhicules vendus à Porto Rico]

Pour contacter les Ventes de véhicules Mitsubishi aux Caraïbes, Inc.

appelez le 1-787-251-8715 ou écrivez à:

**Mitsubishi Motor Sales of Caribbean, Inc.**

**Customer Service Department**

**P.O. Box 192216**

**SAN JUAN PR 00919-2216**

### [Pour les véhicules vendus à Guam]

Pour contacter Triple J Enterprises Inc. appelez le (671) 649-3673 ou écrivez à:

**Triple J Enterprises, Inc.**

**P.O. Box 6066**

**TAMUNING**

**GUAM 96931**

### [Pour les véhicules vendus à Saipan]

Pour contacter Triple J Motors

appelez le (670) 234-7133 ou écrivez à:

**Triple J Motors**

**P.O. Box 500487**

**SAIPAN, MP96950-0487**

### [Pour les véhicules vendus en Samoa américaine]

Pour contacter Pacific Marketing Inc.

appelez le 684 (699) 9140 ou écrivez à:

**Pacific Marketing, Inc.**

**P.O. Box 698**

**PAGO PAGO,**

**SAMOA AMÉRICAINNE AS, 96799**

## Étiquettes d'avertissement

N00408600338

Les étiquettes d'avertissement du système de retenue supplémentaire sont apposées aux endroits indiqués dans l'illustration.

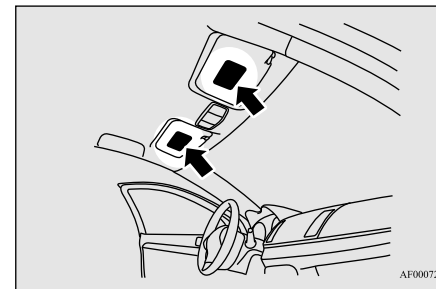

4

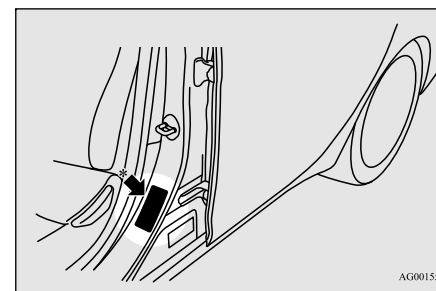

\* - Apposées aussi du côté passager.

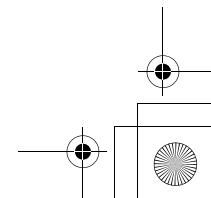
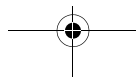
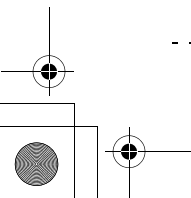
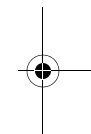
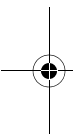
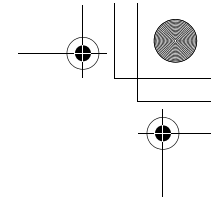
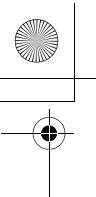

Horizontal dashed lines for text entry

## Fonctions et commandes

|   |      |   |       |
|---|------|---|-------|
| Recommandations pour le rodage .....  | 5-3  | Régulateur de vitesse .....   | 5-80  |
| Clés .....  | 5-3  | Système de surveillance de la pression de gonflage des pneus .....  | 5-85  |
| Système anti-démarrage électronique (système antivol) .....                     | 5-4  | Groupe d'instruments .....  | 5-90  |
| Système de télé déverrouillage (le cas échéant) .....                           | 5-7  | Affichage multi-information .....   | 5-92  |
| Clé F.A.S.T. (Free-hand Advanced Security Transmitter)<br>(le cas échéant)..... | 5-13 | Liste d'affichage de l'écran des témoins lumineux,<br>de l'écran des témoins d'avertissement et<br>de l'écran d'information ..... | 5-115 |
| Serrures de portes .....  | 5-39 | Témoins .....   | 5-125 |
| Verrouillage électrique de portes .....   | 5-41 | Témoins d'avertissement .....   | 5-126 |
| Serrures de portes arrière avec «protection enfant» .....                       | 5-42 | Affichage de l'écran d'information .....  | 5-128 |
| Hayon .....   | 5-43 | Levier multifonction de phares et de feux de croisement .....   | 5-130 |
| Mécanisme d'ouverture intérieur du hayon .....                                  | 5-44 | Levier des clignotants .....  | 5-134 |
| Système d'alarme antivol .....  | 5-45 | Interrupteur des feux de détresse .....   | 5-135 |
| Vitres électriques .....  | 5-47 | Interrupteur de phare antibrouillard avant (le cas échéant).....  | 5-135 |
| Toit ouvrant (le cas échéant).....  | 5-50 | Interrupteur d'essuie-glace et de lave-glace .....  | 5-135 |
| Frein de stationnement .....  | 5-52 | Interrupteur de dégivreur de lunette arrière<br>à commande électrique .....   | 5-139 |
| Levier de verrouillage d'inclinaison de volant de direction .....               | 5-54 | Interrupteur d'avertisseur sonore .....   | 5-139 |
| Rétroviseur intérieur jour/nuit .....   | 5-54 | Système de liaison (le cas échéant) .....   | 5-139 |
| Rétroviseurs extérieurs .....   | 5-55 | Interface Bluetooth® 2.0 (le cas échéant).....  | 5-140 |
| Commutateur d'allumage .....  | 5-56 | Port USB .....  | 5-161 |
| Verrouillage du volant de direction .....                                       | 5-58 | Pare-soleil .....   | 5-164 |
| Démarrage et arrêt du moteur .....  | 5-59 | Prise d'alimentation de 12 V .....  | 5-165 |
| Boîte-pont manuelle (le cas échéant).....                                       | 5-61 | Éclairage intérieur .....   | 5-166 |
| Transmission à variation continue (CVT) (le cas échéant).....                   | 5-64 | Espace de rangement .....   | 5-168 |
| Frein de service .....  | 5-71 | Porte-gobelets .....  | 5-170 |
| Système d'assistance de freinage .....  | 5-72 | Porte-bouteille .....   | 5-171 |
| Système de freinage antiblocage .....   | 5-73 | Panneau de la plage arrière .....   | 5-171 |
| Système de direction assistée à commande électrique (EPS) .....                 | 5-76 |   |       |
| Contrôle de stabilité actif (ASC) .....   | 5-77 |   |       |

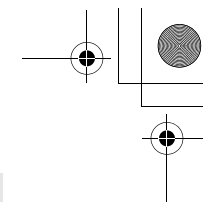
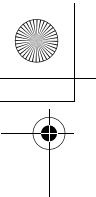

## *Fonctions et commandes*

**5**

|  |       |
|--|-------|
| Plancher du compartiment de chargement |       |
| réglable sur 2 hauteurs .....          | 5-172 |
| Poignée de maintien .....              | 5-173 |
| Patère .....                           | 5-173 |

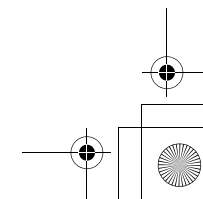
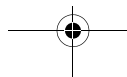
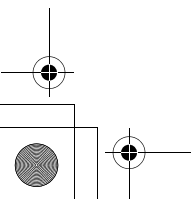
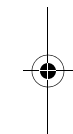
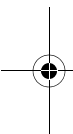

## Recommandations pour le rodage

N00508700314

Grâce aux techniques évoluées utilisées dans la fabrication de votre voiture, vous pouvez utiliser votre véhicule neuf sans devoir passer par une longue période de rodage à faible vitesse.

Vous pourrez cependant retirer davantage de votre véhicule, sur les performances et la consommation, en prenant les précautions suivantes pendant les 500 premiers kilomètres (300 mi).

Conduisez votre véhicule à vitesse modérée durant la période de rodage.

- Évitez d'emballer le moteur. Pour les véhicules équipés d'un turbocompresseur, ne dépassez pas les 5 000 tr/min lors des 1 000 premiers kilomètres (600 mi).
- Évitez la conduite agressive, avec démarrages rapides, accélérations soudaines, parcours prolongés à haute vitesse et freinages brusques. Une telle conduite aurait des effets préjudiciables sur le moteur et augmenterait aussi la consommation de carburant et d'huile, d'où un mauvais fonctionnement possible des composants du moteur. Faites particulièrement attention de ne pas accélérer à fond lorsque vous êtes en basse vitesse.

- Ne surchargez pas le véhicule. Respectez le nombre de places assises. (Reportez-vous à la rubrique «Précautions pour le chargement de l'espace utilitaire», à la page 6-11).
- Ne pas se servir de ce véhicule pour l'attelage d'une remorque.

## Clés

N00508800591

### Type 1

Deux clés sont fournies. Les clés s'utilisent sur toutes les serrures.

Conservez-en une en lieu sûr comme clé de rechange.

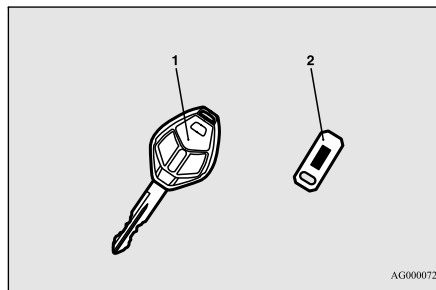

AG0000729

- 1- Clé pour le système anti-démarrage électronique et le système de télé-déverrouillage

## Recommandations pour le rodage

- 2- Plaquette portant le numéro de la clé

### Type 2

Deux clés F.A.S.T. (Free-hand Advanced Security Transmitter) et deux clés d'urgence sont fournies.

Gardez une clé F.A.S.T. et une clé d'urgence dans un endroit sûr ensemble comme jeu de clé de rechange.

5

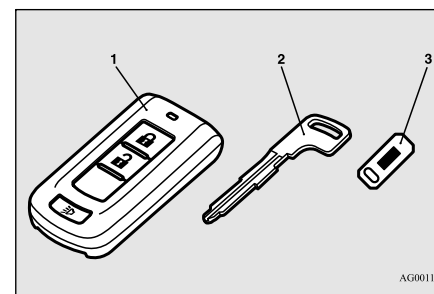

AG0011471

- 1- Clé F.A.S.T. (Free-hand Advanced Security Transmitter)  
(avec fonction anti-démarrage électronique et système de télé-déverrouillage)
- 2- Clé d'urgence
- 3- Plaquette portant le numéro de la clé

## Système anti-démarrage électronique (système antivol)

5

 REMARQUE

- La clé est un dispositif électronique de précision avec émetteur de signal incorporé. Veuillez observer les directives suivantes afin d'éviter de l'endommager.
- Ne laissez pas la clé dans un endroit où elle pourrait être exposée à la chaleur des rayons directs du soleil, comme par exemple au dessus du tableau de bord.
- Ne démontez pas l'émetteur de la commande à distance.
- Ne pliez pas excessivement la clé et ne la soumettez pas à de forts impacts.
- Maintenez l'émetteur de commande à distance au sec.
- Éloignez-la d'objets magnétiques tels que des porte-clés.
- Éloignez-la de tout dispositif produisant des ondes magnétiques, comme un système audio, un ordinateur ou un téléviseur.
- Éloignez-la d'appareils émettant de fortes ondes électromagnétiques, tels les téléphones cellulaires, les appareils nomades ou les appareils à haute fréquence (y compris les appareils médicaux).
- Ne la nettoyez pas avec un nettoyeur à ultrasons.
- Ne laissez pas la clé dans un endroit où elle serait exposée à une température ou à un taux d'humidité trop élevés.

 REMARQUE

- Si vous perdez votre clé, afin d'éviter le vol de votre véhicule, veuillez contacter immédiatement un concessionnaire agréé Mitsubishi Motors.  
Si vous donnez le numéro de votre clé à un concessionnaire agréé Mitsubishi Motors, celui-ci pourra produire une nouvelle clé. Le numéro de la clé est estampillé sur la plaque d'identification de la clé. Rangez la plaque d'identification de la clé dans un endroit sûr et autre que celui où vous rangez la clé.
- Aucune clé autre que celles ayant été pré-enregistrées d'avance ne peut être utilisée pour démarrer le moteur.  
Reportez-vous à la section «Système anti-démarrage électronique (système antivol)» à la page 5-4.  
Reportez-vous à la section «Clé F.A.S.T. (Free-hand Advanced Security Transmitter) : Système anti-démarrage électronique (système antivol)», page 5-30.
- Quand l'alarme antivol est opérationnelle, elle se met en marche si une porte ou le hayon est ouvert(e) après que les portes et le hayon ont été déverrouillés à l'aide de la clé, du bouton de verrouillage de porte ou de l'interrupteur de verrouillage électrique de portes.
- Le système ne se met pas en état de préparation si le verrouillage du véhicule n'a pas été effectué avec le système de télé déverrouillage ou la clé F.A.S.T.

## Système anti-démarrage électronique (système antivol)

N00509101817

[Pour les véhicules équipés de la clé F.A.S.T. (Free-hand Advanced Security Transmitter)]  
Pour l'information d'utilisation concernant les véhicules équipés de la clé F.A.S.T. (Free-hand Advanced Security Transmitter), reportez-vous à la section «Clé F.A.S.T. (Free-hand Advanced Security Transmitter): Système anti-démarrage électronique (système antivol)», page 5-30.

[Sauf véhicules équipés de la clé F.A.S.T. (Free-hand Advanced Security Transmitter)]  
Le système anti-démarrage électronique est conçu pour réduire considérablement le risque de vol du véhicule. Le but du système est d'immobiliser le véhicule en cas de tentative de démarrage incorrecte. Un démarrage correct ne pourra être effectué (sous certaines conditions) qu'au moyen d'une clé «enregistrée» par le système anti-démarrage.  
Toutes les clés fournies avec votre véhicule neuf ont été programmées en fonction des circuits électroniques de ce véhicule.



## Système anti-démarrage électronique (système antivol)

**REMARQUE**

- N'attachez pas de clés supplémentaires ni d'accessoires sur la clé de contact. Ces objets risqueraient d'empêcher le déploiement correct du coussin de sécurité gonflable pour genoux côté conducteur. Consultez la rubrique «Déploiement des coussins de sécurité gonflables avant», page 4-34.
- Dans les cas ci-dessous, il se peut que le véhicule ne soit pas en mesure de reconnaître le code d'identification (ID) enregistré de la clé. Cela signifie que le moteur ne démarrera pas même si la clé est tournée en position «START» (démarrage).
  - Contact entre la clé et un objet métallique ou magnétique (type A)
  - Anneau de la clé en contact avec la partie métallique d'une autre clé (Type B)
  - La clé touche ou se situe à proximité d'autres clés de système anti-démarrage (y compris les clés d'autres véhicules) (Type C)
- Dans un de ces cas, éloignez le(s) objet(s) indésirable(s) de la clé et ramenez celle-ci en position «ACC» (accessoire) ou «LOCK» (verrouillage). Essayez ensuite de faire redémarrer le moteur. Si le moteur ne démarre pas, contactez un concessionnaire agréé Mitsubishi Motors.

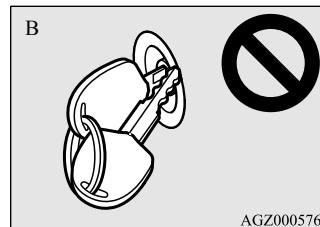
**REMARQUE**

- Il se peut que la clé ne fonctionne pas correctement si celle-ci se trouve à proximité d'un objet ou d'un endroit émettant de fortes ondes électromagnétiques.

**REMARQUE**

- Le système anti-démarrage électronique n'est pas compatible avec les systèmes de démarrage à distance disponibles dans le commerce. L'usage de systèmes de démarrage à distance disponibles dans le commerce peut entraîner des problèmes de démarrage du véhicule et vous faire perdre la protection de sécurité.
- Vous pouvez soupçonner une panne du système si le moteur ne démarre pas quand le commutateur d'allumage est tourné en position «START» (démarrage). Si tel est le cas, contactez un concessionnaire agréé Mitsubishi Motors.

**AVERTISSEMENT**

- N'effectuez aucune modification sur le système anti-démarrage et n'y ajoutez rien. En modifiant ce système vous pourriez en effet le mettre hors service.

**Clés de rechange**

Seules les clés programmées en fonction du système électronique du véhicule peuvent être utilisées pour faire démarrer ce véhicule.

Si vous perdez la clé, commandez-en une auprès de votre concessionnaire agréé Mitsubishi Motors, en indiquant le numéro de clé.

## Système anti-démarrage électronique (système antivol)

Pour éviter tout vol du véhicule, le code d'identification des clés du véhicule doit être changé.

Amenez votre véhicule et l'ensemble des clés restantes chez votre concessionnaire agréé Mitsubishi Motors pour qu'il modifie votre code d'identification.

### 5

## Clés supplémentaires

Pour ajouter une clé, vous devez enregistrer le code d'identification (ID) sur le véhicule.

L'enregistrement du code d'identification peut être fait par votre concessionnaire agréé Mitsubishi Motors. Il peut aussi être fait par vous-même (sauf pour les véhicules vendus au Canada).

Pour enregistrer vous-même le code, suivez la procédure de «Programmation de clé par le client» ci-dessous.

Lorsque vous faites enregistrer le code d'identification par votre concessionnaire, emmenez votre véhicule et toutes les clés restantes chez votre concessionnaire agréé Mitsubishi Motors.

### REMARQUE

- Deux clés vous sont remises mais vous pouvez enregistrer jusqu'à huit clés.

## Programmation de clé par le client (sauf pour les véhicules vendus au Canada)

N00562200067

Vous pouvez programmer des clés neuves dans votre système lorsque vous possédez déjà deux clés valides (déjà enregistrées) et une clé de système anti-démarrage vierge (non enregistrée) (conçue spécialement pour votre véhicule par votre concessionnaire agréé Mitsubishi Motors) en procédant comme suit :

1. Introduisez la première clé valide dans le commutateur d'allumage et maintenez-la en position «ON» (marche) pendant 5 secondes.
2. Tournez la clé en position «LOCK» (verrouillage) et enlevez la première clé.
3. Introduisez la deuxième clé valide dans le commutateur d'allumage dans les 30 secondes qui suivent le positionnement de la première clé sur «LOCK» (verrouillage), puis tournez-la en position «ON» (marche). L'affichage du système anti-démarrage se met à clignoter environ 10 secondes plus tard.

4. Lorsque l'affichage du système anti-démarrage se met à clignoter, tournez la deuxième clé valide en position «LOCK» (verrouillage), puis retirez-la. Introduisez une clé du système anti-démarrage vierge dans le commutateur d'allumage dans les 30 secondes qui suivent, puis tournez-la en position «ON» (marche). Effectuez cette opération dans les 30 secondes qui suivent le début du clignotement de l'affichage du système anti-démarrage. Une fois l'enregistrement du code d'identification terminé, le témoin du système anti-démarrage s'allume pendant 3 secondes, puis s'éteint. L'affichage du système anti-démarrage s'éteint en cas d'erreur pendant la procédure.



5. Si vous désirez enregistrer une autre clé, reprenez la procédure à partir de l'étape 1.

### REMARQUE

- Effectuez cette opération lorsque l'écran d'affichage d'interruption n'est pas présent. L'écran d'affichage d'interruption peut vous empêcher de voir l'affichage du système anti-démarrage.

## Système de télé déverrouillage (le cas échéant)

**REMARQUE**

- Il est impossible d'enregistrer une clé lorsque:
  - l'affichage du système anti-démarrage s'est éteint pendant la procédure
  - l'affichage du système anti-démarrage ne s'active pas pendant les 30 secondes qui suivent la mise en marche du commutateur d'allumage avec une clé de système anti-démarrage vierge
- Le procédé s'interrompt automatiquement lorsque:
  - un intervalle de 30 secondes ou plus s'écoule entre le moment où la première clé a été placée en position «LOCK» (verrouillage) et le moment où la seconde clé a été placée en position «ON» (marche)
  - un intervalle de 30 secondes ou plus s'écoule entre le moment où la deuxième clé a été placée en position «LOCK» (verrouillage) et le moment où la clé du système anti-démarrage vierge a été placée en position «ON» (marche)
- Pour utiliser les nouveaux émetteurs de commande à distance, il faut enregistrer la clé à la fois sur le système anti-démarrage électronique et sur le système de télé déverrouillage.  
Reportez-vous aussi à la section «Système de télé déverrouillage: Programmation de l'émetteur de commande à distance par le client», page 5-10.

**Informations générales**

N00562301108

Votre système anti-démarrage électronique fonctionne sur une fréquence radio relevant de la réglementation établie par la Commission fédérale des communications (FCC) (pour les véhicules vendus aux États-Unis) et de la réglementation établie par Industrie Canada (pour les véhicules vendus au Canada).

Le présent appareil est conforme aux la partie 15 des règles de la FCC et CNR d'Industrie Canada applicables aux appareils radio exempts de licence.

Son fonctionnement est soumis aux deux conditions suivantes.

- Ce dispositif ne peut causer d'interférences nuisibles.
- Ce dispositif doit accepter toute interférence reçue, y compris les interférences pouvant provoquer un fonctionnement non souhaité.

**ATTENTION**

- Tout changement ou toute modification effectués par l'utilisateur, et dont la conformité n'est pas expressément approuvée par le fabricant, peut entraîner l'annulation du droit de cet utilisateur de se servir de l'équipement.

**Système de télé déverrouillage (le cas échéant)**

N00509000819

Appuyez sur les boutons de l'émetteur de commande à distance pour verrouiller ou déverrouiller les portes et le hayon.

Vous pouvez également vous en servir pour attirer l'attention en activant l'alarme.

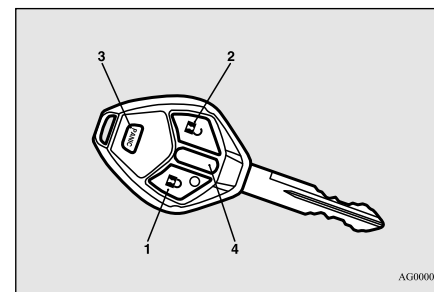
**5**

- 1- Bouton «LOCK» (verrouillage)
- 2- Bouton «UNLOCK» (déverrouillage)
- 3- Bouton «PANIC» (alarme)
- 4- Témoin

## Système de télé déverrouillage (le cas échéant)

### Pour verrouiller

N00542700037

Appuyez sur le bouton «LOCK» (verrouillage) (1) pour verrouiller toutes les portes et la lunette arrière.

Les clignotants clignoteront également une fois.

5

### REMARQUE

- Si vous appuyez deux fois rapidement sur le bouton «LOCK» (verrouillage) (1), l'avertisseur sonore retentit une fois.

N00543301112

### Pour déverrouiller

Appuyez sur le bouton de déverrouillage (2) pour déverrouiller uniquement la porte du conducteur.

Dans les 2 secondes environ, appuyez une fois de plus sur le bouton «UNLOCK» (déverrouillage) pour déverrouiller toutes les portes et le hayon.

Le plafonnier s'allume alors pendant 30 secondes. Les clignotants clignotent également deux fois.

Les feux de gabarit et les feux de stationnement avant s'allument également pendant 30 secondes. Reportez-vous à la rubrique «Éclairage d'accueil» à la page 5-133.

### REMARQUE

- La fonction de déverrouillage de porte et de hayon peut être réglée de sorte que toutes les portes et le hayon se déverrouillent quand vous appuyez une fois sur le bouton de déverrouillage (2). Reportez-vous à la section «Réglage de la fonction de déverrouillage des portes et du hayon» à la page 5-9.

### Fonction de confirmation

N00543501101

Le réglage avertisseur sonore et clignotants de la fonction de confirmation du système de télé déverrouillage peut être modifié selon vos préférences. Cette opération s'effectue lorsque la clé est retirée du commutateur d'allumage.

### REMARQUE

- La fonction de confirmation ne fonctionne pas lorsque la clé se trouve dans le commutateur d'allumage ou si l'une des portes ou le hayon est ouvert.

### Désactivation/réactivation de l'avertisseur sonore

La fonction de confirmation de l'avertisseur sonore peut être réglée des trois façons suivantes.

Un carillon signale et identifie l'état de la fonction de confirmation de l'avertisseur sonore après chaque réglage de cette fonction.

| Nombre de carillons | Condition   |
|---------------------|---|
| Un seul carillon    | L'avertisseur sonore ne retentit pas.   |
| Deux carillons      | L'avertisseur sonore retentit.  |
| Quatre carillons    | L'avertisseur sonore retentit si vous appuyez rapidement sur le bouton «LOCK» (verrouillage) (1) à deux reprises. |

1. Retirez la clé du contact.
2. Ouvrez la porte du conducteur et tournez le levier multifonction de phares et de feux de croisement à la position «OFF» (éteint).

## Système de télé déverrouillage (le cas échéant)

- Appuyez sur le bouton de verrouillage (1) pendant 4 à 10 secondes, et pendant ce temps, appuyez sur le bouton de déverrouillage (2).
- Relâchez les boutons de déverrouillage et de verrouillage l'un après l'autre dans les 10 secondes après avoir appuyé sur le bouton de déverrouillage à l'étape 3.

### Modification du réglage de la fonction de confirmation des clignotants

La fonction de confirmation des clignotants peut être réglée des sept façons suivantes. Un carillon signale et identifie l'état de la fonction de confirmation des clignotants après chaque réglage de cette fonction.

| Nombre de carillons | Condition          |                    |
|---------------------|--------------------|--------------------|
|                     | Pour verrouiller   | Pour déverrouiller |
| Un seul carillon    | Un clignotement    | Deux clignotements |
| Deux carillons      | Un clignotement    | Aucun clignotement |
| Trois carillons     | Aucun clignotement | Deux clignotements |

| Nombre de carillons | Condition          |                    |
|---------------------|--------------------|--------------------|
|                     | Pour verrouiller   | Pour déverrouiller |
| Quatre carillons    | Deux clignotements | Un clignotement    |
| Cinq carillons      | Aucun clignotement | Un clignotement    |
| Six carillons       | Deux clignotements | Aucun clignotement |
| Sept carillons      | Aucun clignotement | Aucun clignotement |

- Retirez la clé du contact.
- Ouvrez la porte du conducteur et tournez le levier multifonction de phares et de feux de croisement à la position «OFF» (éteint).
- Appuyez sur le bouton de déverrouillage (2) pendant 4 à 10 secondes, et dans ce laps de temps, appuyez sur le bouton de verrouillage (1).
- Relâchez l'un après l'autre les boutons de déverrouillage et de verrouillage dans les 10 secondes après avoir appuyé sur le bouton de verrouillage à l'étape 3.

### Réglage de la fonction de déverrouillage des portes et du hayon

N00543601144

La fonction de déverrouillage des portes et du hayon peut être réglée des deux façons suivantes.

À chaque fois que la fonction de déverrouillage des portes et du hayon est réglée, un carillon retentit pour vous signaler l'état de cette fonction.

5

| Nombre de carillons | Condition   |
|---------------------|---|
| Un seul carillon    | Toutes les portes et le hayon se déverrouillent   |
| Deux carillons      | La porte du conducteur uniquement se déverrouille |

- Retirez la clé du contact.
- Ouvrez la porte du conducteur et tournez le levier multifonction de phares et de feux de croisement à la position «OFF» (éteint).
- Appuyez sur le bouton de verrouillage (1) pendant 4 à 10 secondes, et pendant ce temps, appuyez sur le bouton de déverrouillage (2).



## Système de télé déverrouillage (le cas échéant)

4. Relâchez les boutons de verrouillage et de déverrouillage l'un après l'autre dans les 10 secondes après avoir appuyé sur le bouton de verrouillage à l'étape 3.

### Utilisation de l'alarme

N00543700021

**5**

Si vous vous trouvez près de votre véhicule et que vous vous sentez menacé, vous pouvez attirer l'attention en vous servant de votre interrupteur d'alarme comme suit:

1. Appuyez sur le bouton (3) «PANIC» (alarme) pendant plus d'1 seconde.
2. Les phares s'allument et s'éteignent alternativement et l'avertisseur sonore retentit de façon intermittente durant 3 minutes environ.
3. Pour neutraliser l'alarme, appuyez sur n'importe quel bouton de l'émetteur de commande à distance.

### Remplacement des émetteurs de commande à distance

N00543800035

Seuls les émetteurs de commande à distance programmés sur le système électronique du véhicule peuvent verrouiller ou déverrouiller toutes les portes et le hayon.

Si vous perdez l'émetteur de commande à distance, vous pouvez en commander un auprès de votre concessionnaire agréé Mitsubishi Motors, en indiquant le numéro de clé. Pour empêcher le vol du véhicule, les codes d'identification de tous les émetteurs de commande à distance, sauf celui de la clé perdue, doivent être reprogrammés.

Amenez votre véhicule et l'ensemble des émetteurs de commande à distance restants chez votre concessionnaire agréé Mitsubishi Motors pour qu'il reprogramme vos codes d'identification.

### Émetteurs de commande à distance supplémentaires

N00543900036

Pour ajouter un émetteur de commande à distance, il vous faut déjà posséder un émetteur de commande à distance enregistré.

L'enregistrement du code d'identification peut être fait par vous-même ou par votre concessionnaire agréé Mitsubishi Motors. Pour enregistrer vous-même le code d'identification, suivez la procédure de «Programmation de l'émetteur de commande à distance par le client» ci-dessous.

Lorsque vous faites enregistrer le code d'identification par votre concessionnaire, emmenez votre véhicule et toutes les res-

tantes chez votre concessionnaire agréé Mitsubishi Motors.

### REMARQUE

- Nous vous fournissons deux émetteurs de commande à distance, mais vous pouvez enregistrer jusqu'à un maximum de huit émetteurs.

### Programmation de l'émetteur de commande à distance par le client

N00544001145

Vous pouvez programmer de nouveaux émetteurs de commande à distance dans votre système si vous possédez déjà un émetteur de commande à distance valide (déjà enregistré) en procédant comme suit:

1. Préparez tous les émetteurs de commande à distance (existants et nouveaux) que vous souhaitez enregistrer.
2. Avec un émetteur de commande à distance valide (déjà enregistré), appuyez sur le bouton «UNLOCK» (déverrouillage) (2) pendant 4 à 10 secondes. Ensuite, appuyez sur le bouton «LOCK» (verrouillage) (1) et maintenez-le enfoncé.

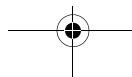

## Système de télé déverrouillage (le cas échéant)

3. 10 secondes après avoir appuyé sur le bouton «LOCK» (verrouillage), relâchez les boutons «LOCK» (verrouillage) et «UNLOCK» (déverrouillage) en séquence.

À ce stade, les codes d'identification de tous les émetteurs de commande à distance, sauf ceux utilisés aux étapes 2 et 3, sont effacés et la fonction de confirmation (verrouillage et déverrouillage des portes ou du hayon) vous informe que le mode d'enregistrement a été activé.

4. Dans les 60 secondes qui suivent l'étape 3, effectuez l'opération d'enregistrement du code d'identification suivant à l'aide du prochain émetteur de commande à distance que vous souhaitez enregistrer dans les 4 secondes.

i. Appuyez en même temps sur les boutons «LOCK» (verrouillage) et «UNLOCK» (déverrouillage) pendant 2 secondes.

ii. Relâchez les deux boutons «LOCK» (verrouillage) et «UNLOCK» (déverrouillage) pendant 1 seconde.

iii. Appuyez sur le bouton «UNLOCK» (déverrouillage).

La fonction de confirmation vous informe que l'enregistrement du code d'identification est terminé.

5. Pour enregistrer les codes d'identification d'autres émetteurs de commande à distance, répétez l'étape 4 dans les 60 secondes après avoir effectué cette étape 4.

6. Si aucun code d'identification d'un émetteur de commande à distance n'est enregistré dans les 60 secondes suivant l'étape 4, le mode d'enregistrement est annulé et le mode normal est réutilisé.

### REMARQUE

- Pour vérifier le fonctionnement, essayez de verrouiller et de déverrouiller les portes et le hayon une fois l'enregistrement terminé.
- Le témoin (4) s'allume à chaque fois qu'un bouton est actionné.
- Le système de télé déverrouillage ne fonctionne pas lorsque la clé est dans le commutateur d'allumage.
- L'émetteur de commande à distance est opérationnel jusqu'à environ 12 m (40 pi) du véhicule. Cependant, cette distance peut varier si votre véhicule se trouve près d'une tour de transmission d'émissions de TV et de radio ou d'une centrale électrique.
- Si vous appuyez sur le bouton UNLOCK (déverrouillage) (2) alors que toutes les portes et le hayon sont verrouillés et que ni les portes, ni le hayon ne sont ouverts dans les 30 secondes suivantes environ, les portes et le hayon se reverrouillent automatiquement.

### REMARQUE

- Si vous notez les anomalies suivantes après avoir appuyé sur les boutons de l'émetteur de commande à distance, il est possible que la pile de l'émetteur de commande à distance ait besoin d'être changée.
  - Impossible de verrouiller ou de déverrouiller les portes ou le hayon.
  - L'interrupteur d'alarme est inopérant.
  - Le témoin (4) est faible ou ne s'allume pas.
- Si vous perdez votre émetteur de commande à distance, veuillez contacter votre concessionnaire agréé Mitsubishi Motors pour un remplacement.
- Si vous souhaitez un émetteur de commande à distance supplémentaire, adressez-vous à un concessionnaire agréé Mitsubishi Motors. Jusqu'à huit émetteurs de commande à distance peuvent être programmés pour votre véhicule.
- Pour utiliser les nouveaux émetteurs de commande à distance, il faut enregistrer la clé à la fois sur le système anti-démarrage électronique et sur le système de télé déverrouillage. Reportez-vous aussi à la section «Système anti-démarrage électronique (système anti-vol): Programmation de la clé par le client», page 5-6.

5

## Système de télé déverrouillage (le cas échéant)

### Informations générales

N00546101111

5 Votre système de télé déverrouillage fonctionne sur une fréquence radio relevant de la réglementation établie par la Commission fédérale des communications (FCC) (pour les véhicules vendus aux États-Unis) et de la réglementation établie par Industrie Canada (pour les véhicules vendus au Canada).

Le présent appareil est conforme aux la partie 15 des règles de la FCC et CNR d'Industrie Canada applicables aux appareils radio exempts de licence.

Son fonctionnement est soumis aux deux conditions suivantes.

- Ce dispositif ne peut causer d'interférences nuisibles.
- Ce dispositif doit accepter toute interférence reçue, y compris les interférences pouvant provoquer un fonctionnement non souhaité.

### ATTENTION

- Tout changement ou toute modification effectués par l'utilisateur, et dont la conformité n'est pas expressément approuvée par le fabricant, peut entraîner l'annulation du droit de cet utilisateur de se servir de l'équipement.

### Procédure de remplacement de la pile de l'émetteur de commande à distance

N00544100077

1. Avant de remplacer la batterie, éliminez l'électricité statique de votre corps en touchant un objet métallique relié à la terre.
2. Orientez le logo Mitsubishi vers vous et insérez la pointe d'un tournevis plat couverte d'un chiffon dans l'encoche du cache de l'émetteur de commande à distance et utilisez-la pour ouvrir le cache.

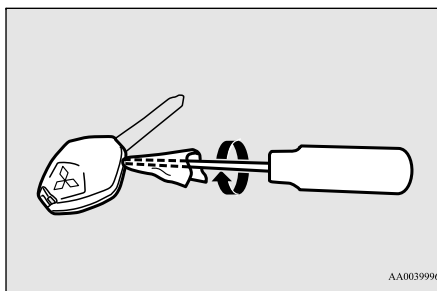

AA0039996

### REMARQUE

- Assurez-vous d'exécuter cette procédure avec le logo Mitsubishi vers vous. Si le logo Mitsubishi n'est pas orienté vers vous lorsque vous ouvrez le cache de l'émetteur de commande à distance, les boutons risquent de tomber.

3. Retirez l'émetteur de commande à distance du cache de l'émetteur de commande à distance. Puis, ouvrez l'émetteur de commande à distance en utilisant la méthode décrite à l'étape 2.

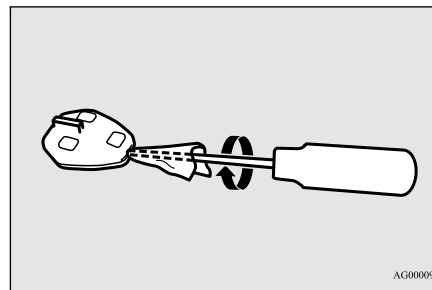

AG0000963

4. Sortez la pile usée.
5. Installez une pile neuve avec le côté + (A) en bas.

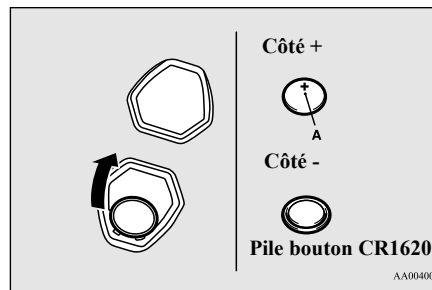

AA0040013

6. Fermez l'émetteur de commande à distance fermement.



## Clé F.A.S.T. (Free-hand Advanced Security Transmitter) (le cas échéant)

7. Placez l'émetteur de commande à distance dans le cache de l'émetteur de commande à distance, puis refermez correctement le cache de l'émetteur de commande à distance.
8. Vérifiez le bon fonctionnement du système de télé déverrouillage.

### REMARQUE

- Vous pouvez acheter une pile de remplacement dans un magasin d'appareils électriques.
- Si vous le désirez, votre concessionnaire agréé Mitsubishi Motors peut remplacer la pile pour vous.

### ATTENTION

- Lorsque le cache de l'émetteur de commande à distance est retiré, veillez à empêcher toute pénétration d'eau, de poussière, etc., et veillez également à ne pas toucher les pièces internes.

## Clé F.A.S.T. (Free-hand Advanced Security Transmitter) (le cas échéant)

N00503100081

La clé F.A.S.T. (Free-hand Advanced Security Transmitter) vous permet de verrouiller et

déverrouiller les portes et le hayon ainsi que de démarrer le moteur par le simple fait de la porter sur vous.

La clé F.A.S.T. peut aussi être utilisée comme émetteur de commande à distance du système de télé déverrouillage.

Reportez-vous à «Clé F.A.S.T. (Free-hand Advanced Security Transmitter): Système de télé déverrouillage», à la page 5-33.

**La clé F.A.S.T. doit être portée par le conducteur. Vous aurez besoin de la clé F.A.S.T. pour certaines opérations de votre véhicule, telles que le verrouillage et le déverrouillage des portes et du hayon ou le démarrage du moteur. Quand vous quittez le véhicule, vérifiez que vous portez bien la clé F.A.S.T. avec vous, puis verrouillez le véhicule.**

### AVERTISSEMENT

- Toute personne portant un pacemaker implanté ou un défibrillateur de cardioversion implanté doivent se maintenir à l'écart des émetteurs externe et interne. Les ondes électromagnétiques utilisées par la clé F.A.S.T. peuvent affecter le fonctionnement des pacemakers implantés et des défibrillateurs de cardioversion implantés.

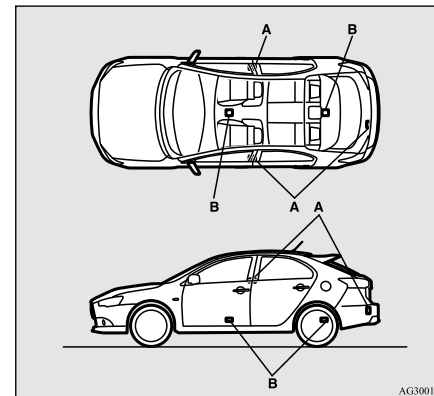

A- Émetteur externe  
B- Émetteur interne

### AVERTISSEMENT

- Toute personne portant un appareil médical électrique autre que le pacemaker implanté et le défibrillateur de cardioversion implanté doivent consulter le fabricant de l'appareil pour vérifier l'effet des ondes électromagnétiques utilisées par la clé F.A.S.T. Les ondes électromagnétiques peuvent nuire au fonctionnement des appareils électriques médicaux.

5

## Clé F.A.S.T. (Free-hand Advanced Security Transmitter) (le cas échéant)

Les opérations possibles grâce à la clé F.A.S.T. peuvent être modifiées comme décrit ci-dessous. (Les opérations de télé-déverrouillage sont possibles.) Pour plus de détails, veuillez prendre contact avec un concessionnaire agréé Mitsubishi Motors.

- Activation du verrouillage et du déverrouillage des portes et du hayon uniquement
- Activation du démarrage du moteur uniquement
- Désactivation de la clé F.A.S.T.

**REMARQUE**

- La clé F.A.S.T. utilise des ondes électromagnétiques faibles. Dans les cas tels que ceux décrits ci-dessous, il se peut que son fonctionnement soit incorrect ou instable.
  - Le véhicule se trouve à proximité d'une station émettant de fortes ondes électromagnétiques, comme une tour d'émission télévisuelle, une centrale électrique, une station radio ou un aéroport
  - La clé est transportée avec d'autres dispositifs de communication tels qu'un téléphone ou une radio cellulaire, ou un appareil électrique comme un ordinateur
  - La clé F.A.S.T. est au contact ou est recouverte d'un objet en métal

**REMARQUE**

- Un système de télé-déverrouillage est en cours d'utilisation dans les environs proches
- La pile de la clé F.A.S.T. est usée
- Le véhicule se trouve dans un endroit soumis à de fortes ondes ou bruits électromagnétiques

Si tel est le cas, utilisez la clé d'urgence.

Reportez-vous à la section «Fonctionnement avec la clé d'urgence» à la page 5-25.

- La clé F.A.S.T. est en état constant de réception lorsqu'elle communique avec le véhicule. Ceci signifie que la pile est toujours sollicitée, quel que soit le nombre de fois que vous utilisez la clé F.A.S.T. La durée de vie de la pile varie entre 1 et 3 ans, selon les conditions d'utilisation.
- Comme la clé F.A.S.T. est constamment en train de recevoir des informations, la réception de fortes ondes électromagnétiques peut accélérer l'épuisement de la pile. Ne la placez pas près d'appareils électriques tels qu'un téléviseur ou un ordinateur.

**Portée de fonctionnement de la clé F.A.S.T.**

N00503200154

Lorsque quelqu'un muni de la clé F.A.S.T. entre dans le rayon d'action de la clé F.A.S.T. et actionne l'interrupteur de verrouillage/déverrouillage de la porte du conducteur

ou du passager avant, ou l'interrupteur de VERROUILLAGE ou de DÉVERROUILLAGE du hayon, une vérification du code d'identification s'effectue.

La clé F.A.S.T. permet de verrouiller et déverrouiller les portes et le hayon, ainsi que de démarrer le moteur uniquement lorsque les codes d'identification de la clé F.A.S.T. et du véhicule correspondent.

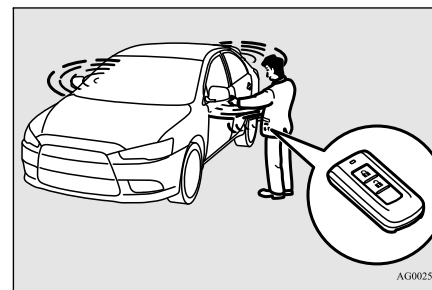

AG0025791

**REMARQUE**

- Lorsque la pile de la clé F.A.S.T. est épuisée ou que de fortes ondes ou bruits électromagnétiques se trouvent aux alentours, la portée de la clé peut diminuer ou le fonctionnement peut devenir instable.

## Clé F.A.S.T. (Free-hand Advanced Security Transmitter) (le cas échéant)

### Portée de fonctionnement pour le verrouillage et le déverrouillage des portes et du hayon

La portée de fonctionnement est d'environ 70 cm (2,3 pieds) des poignées de la porte du conducteur, de la porte du passager avant et du centre du hayon.

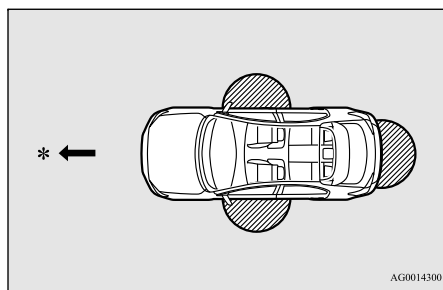

\*: Avant du véhicule

: Portée de fonctionnement

#### REMARQUE

- Seuls les portes et le hayon qui détectent la clé F.A.S.T. peuvent être verrouillés et déverrouillés.
- Le système peut ne pas fonctionner si la clé F.A.S.T. est trop près du pare-brise, des glaces de porte ou du hayon.

#### REMARQUE

- Même si la clé F.A.S.T. se trouve à environ 70 cm (2,3 pieds) des poignées de la porte du conducteur, de la porte du passager avant ou du centre du hayon, il est possible que le système ne fonctionne pas si la clé est près du sol ou en position surélevée.
- Si la clé F.A.S.T. se trouve dans le rayon d'action, une personne autre que celle qui détient la clé F.A.S.T. peut verrouiller et déverrouiller les portes ou le hayon simplement en actionnant l'interrupteur de verrouillage/déverrouillage des portes avant ou l'interrupteur de VERROUILLAGE et l'interrupteur de DÉVERROUILLAGE du hayon.

### Portée de fonctionnement pour démarrer le moteur

La portée de fonctionnement est l'intérieur du véhicule.

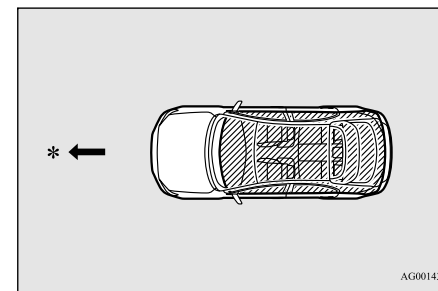

\*: Avant du véhicule

: Portée de fonctionnement

#### REMARQUE

- Même si la clé F.A.S.T. se trouve à portée de fonctionnement, il se peut qu'il soit impossible de démarrer le moteur si la clé se trouve dans un espace de rangement tel que la boîte à gants, sur le dessus du tableau de bord, dans la poche sur la porte ou dans le compartiment à bagages.
- Même si la clé F.A.S.T. se trouve à l'extérieur du véhicule, il se peut qu'il soit impossible de démarrer le moteur si la clé se trouve trop près d'une porte ou de la glace d'une porte.

## Clé F.A.S.T. (Free-hand Advanced Security Transmitter) (le cas échéant)

## Fonctionnement avec la clé F.A.S.T.

N00503401267

### Pour verrouiller

**5** Tout en étant porteur de la clé F.A.S.T., appuyez sur l'interrupteur (A) de verrouillage/déverrouillage de la porte du conducteur ou de la porte du passager avant, ou sur l'interrupteur de VERROUILLAGE du hayon (B), en restant dans le rayon d'action de la clé pour verrouiller toutes les portes et le hayon.

Les clignotants clignotent une fois et la sonnerie retentit une fois.

Reportez-vous aussi aux sections «Serrures de portes», «Verrouillage électrique de portes» et «Hayon» aux pages 5-39, 5-41 et 5-43 respectivement.

Interrupteurs de verrouillage/déverrouillage de porte du conducteur et de porte du passager avant

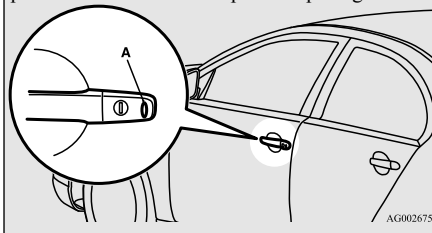

Interrupteurs de hayon

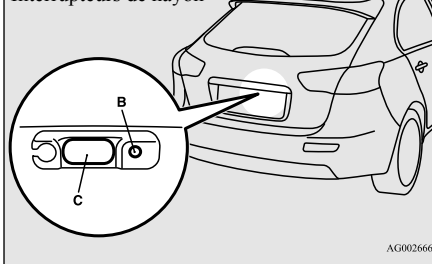

### REMARQUE

- Dans les cas tels que ceux décrits ci-dessous, la clé F.A.S.T. ne fonctionne pas.
  - Une porte ou le hayon est ouvert ou entrouvert
  - Le commutateur d'allumage est placé sur position autre que «LOCK» (verrouillage)
  - La clé d'urgence est insérée dans le commutateur d'allumage

### REMARQUE

- L'interrupteur (C) de DÉVERROUILLAGE du hayon permet de confirmer le verrouillage du véhicule.  
Appuyez sur l'interrupteur (C) de DÉVERROUILLAGE du hayon dans les 3 secondes après le verrouillage.
- Si vous appuyez sur l'interrupteur de DÉVERROUILLAGE du hayon au moins 3 secondes après le verrouillage du véhicule, les portes et le hayon se déverrouillent.
- L'intervalle de temps pendant lequel la confirmation de verrouillage est possible peut être réglé. Pour les détails, contactez un concessionnaire agréé Mitsubishi Motors.

### Pour déverrouiller

Si la clé F.A.S.T. se trouve à portée, celle-ci permet le déverrouillage de toutes les portes et du hayon.

Le plafonnier s'allume alors pendant 30 secondes. Les clignotants clignotent deux fois et la sonnerie retentit à deux reprises.

Reportez-vous aussi aux sections «Serrures de portes», «Verrouillage électrique de portes» et «Hayon» aux pages 5-39, 5-41 et 5-43 respectivement.

Appuyez sur l'interrupteur (A) de verrouillage/déverrouillage de la porte du conducteur

## Clé F.A.S.T. (Free-hand Advanced Security Transmitter) (le cas échéant)

pour ne déverrouiller que la porte du conducteur.

Dans les 2 secondes environ, appuyez une fois de plus sur l'interrupteur (A) de verrouillage/déverrouillage de la porte du conducteur pour déverrouiller toutes les portes et le hayon.

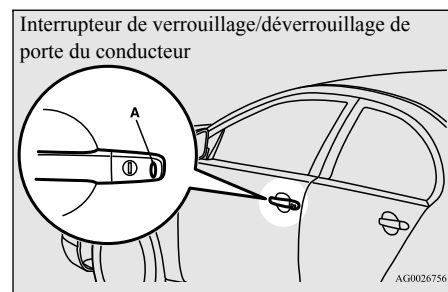

## REMARQUE

- Le réglage peut être modifié de sorte que toutes les portes et le hayon se déverrouillent automatiquement sur simple pression sur l'interrupteur (A) de verrouillage/déverrouillage de la porte du conducteur. Reportez-vous à la section «Réglage de la fonction de déverrouillage des portes et du hayon» à la page 5-35.

Appuyez sur l'interrupteur (B) de verrouillage/déverrouillage de la porte du passager avant ou sur l'interrupteur (C) de DÉVER-

ROUILLAGE du hayon pour déverrouiller toutes les portes et le hayon.

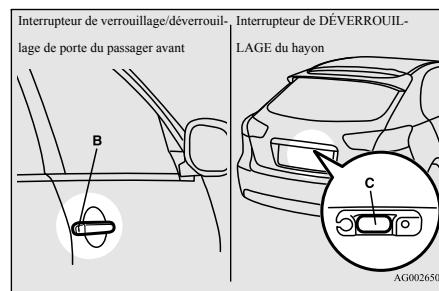

## REMARQUE

- Si vous déverrouillez les portes et le hayon alors qu'ils sont verrouillés et qu'aucune porte ni le hayon ne sont ouverts dans les 30 secondes suivantes environ, les portes et le hayon se verrouillent automatiquement.
- L'intervalle de temps entre le moment où le déverrouillage s'effectue et le moment où le véhicule se verrouille automatiquement peut être réglé. Pour les détails, contactez un concessionnaire agréé Mitsubishi Motors.
- Dans les cas tels que ceux décrits ci-dessous, la clé F.A.S.T. ne fonctionne pas.
  - Une porte ou le hayon est ouvert ou entrouvert
  - Le commutateur d'allumage est placé sur position autre que «LOCK» (verrouillage)
  - La clé d'urgence est insérée dans le commutateur d'allumage

## REMARQUE

- L'interrupteur de DÉVERROUILLAGE du hayon ne permet pas de déverrouiller les portes et le hayon pendant les 3 secondes environ suivant leur verrouillage.
- L'intervalle de temps pendant lequel la confirmation de verrouillage est possible peut être réglé. Pour les détails, contactez un concessionnaire agréé Mitsubishi Motors.
- Les réglages de fonctions peuvent être modifiés comme décrit ci-dessous. Pour les détails, contactez un concessionnaire agréé Mitsubishi Motors.
  - Activation de la fonction de confirmation de fonctionnement (clignotement des feux de détresse) uniquement pendant le verrouillage ou uniquement pendant le déverrouillage.
  - Désactivation de la fonction de confirmation de fonctionnement (clignotement des feux de détresse) et de l'avertisseur sonore.
  - Modification du nombre de clignotements de la fonction de confirmation de fonctionnement (clignotement des feux de détresse).
  - Déclenchement de l'avertisseur sonore quand la clé F.A.S.T. est enlevée de l'habitacle alors que toutes les portes et le hayon sont fermés.

## Commutateur d'allumage

N00513500059

Pour éviter le vol du véhicule, aucune clé F.A.S.T., à l'exception de celles enregistrées

## Clé F.A.S.T. (Free-hand Advanced Security Transmitter) (le cas échéant)

d'avance, ne peut être utilisée pour démarrer le moteur. (Fonction anti-démarrage électronique)

Quand vous portez la clé F.A.S.T., vous pouvez tourner le commutateur d'allumage pour démarrer le moteur.

5

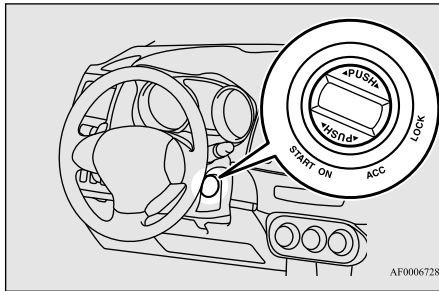

### LOCK (PUSH OFF) [verrouillage (Appuyer sur OFF)]

Position de verrouillage du volant de direction.

### LOCK (PUSH ON) [verrouillage (Appuyer sur ON)]

Quand la vérification du code d'identification à l'intérieur du véhicule est positive, vous pouvez tourner le commutateur d'allumage.

### ACC (accessoire)

Permet le fonctionnement des accessoires électriques lorsque le moteur est arrêté.

### ON (marche)

Le moteur tourne et tous les accessoires électriques peuvent être utilisés.

### START (démarrage)

Enclenche le démarreur. Relâchez le commutateur d'allumage lorsque le moteur démarre. Le commutateur d'allumage retourne automatiquement en position «ON» (marche).

### REMARQUE

- Votre véhicule est équipé d'un système anti-démarrage électronique. Pour que vous puissiez démarrer, le code d'identification qu'envoie la clé F.A.S.T. doit correspondre à celui qui est enregistré sur l'ordinateur du système anti-démarrage. [Reportez-vous à la section «Système anti-démarrage électronique (système antivol)» à la page 5-30]

### REMARQUE

- Si le commutateur d'allumage n'est pas tourné en position «LOCK (PUSH OFF)» [verrouillage (appuyer sur OFF)] quand le moteur ne tourne pas, le code d'identification ne peut pas être vérifié et le moteur ne démarre pas, même si vous tournez le commutateur d'allumage sur «START» (démarrage). Si cela se produit, remettez complètement le commutateur d'allumage en position «LOCK (PUSH OFF)» [verrouillage (appuyer sur OFF)] et redémarrez le moteur.

### Pour passer de la position «LOCK (PUSH OFF)» [verrouillage (Appuyer sur OFF)] à la position «ACC» (accessoire)

N00513600021

Tournez lentement après avoir enfoncé le commutateur d'allumage.

## Clé F.A.S.T. (Free-hand Advanced Security Transmitter) (le cas échéant)

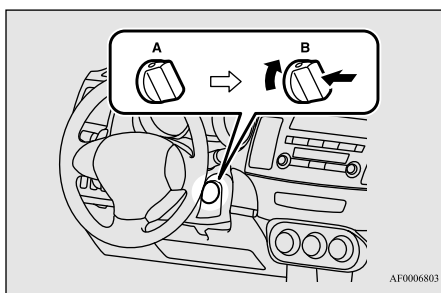

- A- Volant de direction verrouillé  
B- Verrouillage du volant de direction relâché

**REMARQUE**

- Pour tourner le commutateur d'allumage de la position «LOCK (PUSH OFF)» [verrouillage (appuyer sur OFF)] à «ACC» (accessoire), appuyez sur le commutateur d'allumage à nouveau, tournez le volant de direction dans les deux sens, puis tournez le commutateur d'allumage.
- Vous ne pouvez pas tourner le commutateur d'allumage si la clé F.A.S.T. ne se trouve pas à l'intérieur du véhicule.  
Reportez-vous à la section «Portée de fonctionnement pour démarrer le moteur» à la page 5-15.

**Pour passer de la position «ACC» (accessoire) à la position «LOCK» (verrouillage)**

N00513701104

**Pour les véhicules équipés d'une boîte-manuelle**

Tournez lentement le commutateur d'allumage en position «LOCK» (verrouillage) tout en appuyant dessus.

**Pour les véhicules équipés d'une transmission à variation continue (CVT)**

Commencez d'abord par placer le levier sélecteur en position «P» (stationnement), puis tournez lentement le commutateur d'allumage en position «LOCK» (verrouillage) tout en appuyant dessus.

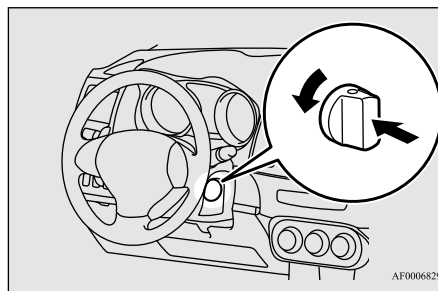
**REMARQUE**

- Pour les véhicules équipés d'une transmission CVT, il est impossible de tourner le commutateur d'allumage en position «LOCK» (verrouillage) si le levier sélecteur ne se trouve pas en position «P» (stationnement).

5

**ATTENTION**

- Si on arrête le moteur pendant la conduite, le servofrein cesse de fonctionner, et l'actionnement des freins demandera l'application d'un effort plus important. De même, la direction assistée n'est plus opérationnelle et l'effort manuel à fournir pour tourner le volant est donc supérieur.
- Ne laissez pas le commutateur d'allumage en position «ON» (marche) ou «ACC» (accessoire) pendant une période prolongée lorsque le moteur ne tourne pas. Ceci pourrait épuiser la batterie.
- Ne tournez pas le commutateur d'allumage en position «START» (démarrage) lorsque le moteur tourne déjà. Cela endommagerait le moteur du démarreur.

**Activation des avertissements**

N00503500203



Avec la clé F.A.S.T., des avertissements sont fournis par le biais de sonneries et d'affichages sur l'écran d'information de l'affi-

## Clé F.A.S.T. (Free-hand Advanced Security Transmitter) (le cas échéant)

chage multi-information afin d'empêcher toute opération erronée ou le vol du véhicule. Quand un avertissement s'active, veuillez à vérifier le véhicule et la clé F.A.S.T. Un avertissement s'affiche aussi s'il existe un problème avec la clé F.A.S.T.







Si les avertissements suivants s'affichent, contactez un concessionnaire agréé Mitsubishi Motors.

**5**







|   |   |
|---|---|
| Type 1<br> | Il y a un problème avec la clé F.A.S.T. |
| Type 2<br> |   |

Si l'avertissement suivant s'affiche, l'affichage s'éteint dès que l'action corrective a été entreprise.

- Les codes d'identification de la clé F.A.S.T. et du véhicule ne peuvent pas être vérifiés

|   |   |
|---|---|
| Type 1<br> | Quelqu'un porte une clé F.A.S.T. avec un code d'identification différent ou la clé F.A.S.T. ne se trouve peut-être pas à portée du véhicule |
| Type 2<br> |   |
| Type 1<br> | Reportez-vous à la section «Système de surveillance de clé F.A.S.T. dérobée», page 5-20.  |
| Type 2<br> |   |
| Type 1<br> | La pile de la clé F.A.S.T. est usée   |
| Type 2<br> |   |

- Une porte ou le hayon ne peuvent être verrouillés, même lorsque l'interrupteur de verrouillage/déverrouillage de la porte du conducteur ou du passager avant ou l'interrupteur de VERROUILLAGE du hayon est enfoncé.

|   |   |
|---|---|
| Type 1<br> | Reportez-vous à la section «Système de prévention d'oubli de clé à l'intérieur» à la page 5-21.           |
| Type 2<br> |   |
| Type 1<br> | Reportez-vous à la section «Système de prévention de porte entrouverte» à la page 5-21.                   |
| Type 2<br> |   |
| Type 1<br> | Reportez-vous à la section «Système de rappel de commutateur d'allumage sur OFF (arrêt)», à la page 5-22. |
| Type 2<br> |   |

### Système de surveillance de clé F.A.S.T. dérobée

N00559801170

Type 1





## Clé F.A.S.T. (Free-hand Advanced Security Transmitter) (le cas échéant)

## Type 2



Lorsque le commutateur d'allumage se trouve dans une position autre que «LOCK (PUSH OFF)» (verrouillage [appuyer sur OFF]), si l'une des portes est ouverte et la clé F.A.S.T. retirée de l'habitacle, puis la porte refermée, l'affichage d'avertissement apparaît et l'avertisseur sonore retentit 4 fois en guise d'avertissement car il est alors impossible de vérifier les codes d'identification de la clé F.A.S.T. et du véhicule.

 **REMARQUE**

- Le système de surveillance de clé F.A.S.T. dérobée ne fonctionne pas si la clé F.A.S.T. est enlevée par une glace ouverte sans ouvrir de porte. Cette configuration peut être modifiée.  
Pour les détails, contactez un concessionnaire agréé Mitsubishi Motors.
- L'avertissement peut s'afficher même si la clé F.A.S.T. se trouve à portée de fonctionnement pour démarrer le moteur. L'environnement aux alentours ou des ondes électromagnétiques peuvent rendre impossible la vérification des codes d'identification de la clé F.A.S.T. et du véhicule.

**Système de prévention d'oubli de clé à l'intérieur**

N00559900145

## Type 1



## Type 2

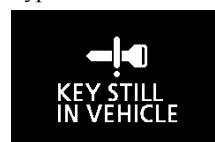

Quand le commutateur d'allumage se trouve à la position «LOCK (PUSH OFF)» [verrouillage (pas enfoncé)], que la clé F.A.S.T. se trouve dans l'habitacle, que toutes les portes et le hayon sont fermés et que quelqu'un tente de verrouiller le véhicule en appuyant sur l'interrupteur de verrouillage/déverrouillage de la porte du conducteur ou du passager avant ou sur l'interrupteur de VERROUILLAGE du hayon, l'affichage d'avertissement apparaît alors et la sonnerie retentit pendant environ 3 secondes comme avertissement, et les portes et le hayon ne peuvent pas être verrouillés. Si toutes les portes sont fermées et ouvertes manuellement tandis que le commutateur

d'allumage est en position «LOCK (PUSH OFF)» [verrouillage (appuyer sur OFF)] et que la clé F.A.S.T. est restée dans le véhicule, les portes sont automatiquement déverrouillées et la sonnerie retentit pendant environ 3 secondes.

**Système de prévention de porte entrouverte**

5

N00560000146

## Type 1



## Type 2

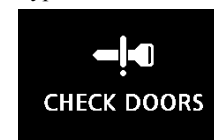

Quand le commutateur d'allumage se trouve à la position «LOCK (PUSH OFF)» [verrouillage (pas enfoncé)], qu'une des portes ou le hayon ne sont pas fermés correctement et que quelqu'un tente de verrouiller le véhicule en appuyant sur l'interrupteur de verrouillage/déverrouillage de la porte du conducteur ou du passager avant ou sur l'interrupteur de VERROUILLAGE du hayon, l'affichage

## Clé F.A.S.T. (Free-hand Advanced Security Transmitter) (le cas échéant)

d'avertissement apparaît alors et la sonnerie retentit pendant environ 3 secondes comme avertissement, et les portes et le hayon ne peuvent pas être verrouillés.

## Système de rappel de commutateur d'allumage sur OFF (arrêt)

5

N00560100147

Type 1



Type 2



Quand le commutateur d'allumage se trouve à une position autre que «LOCK (PUSH OFF)» [verrouillage (pas enfoncé)], que toutes les portes et le hayon sont fermés et que quelqu'un tente de verrouiller le véhicule en appuyant sur l'interrupteur de verrouillage/déverrouillage de la porte du conducteur ou du passager avant ou sur l'interrupteur de VERROUILLAGE du hayon, l'affichage d'avertissement apparaît alors et la sonnerie retentit pendant environ 3 secondes comme

avertissement, et les portes et le hayon ne peuvent pas être verrouillés.

## Verrouillage du volant de direction

N00514300025

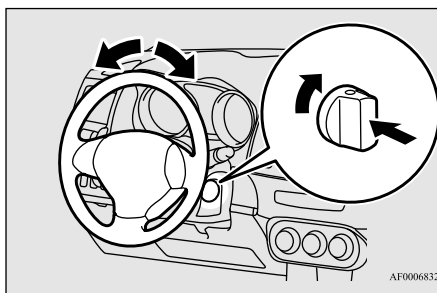

## Pour verrouiller

Tournez le commutateur d'allumage en position «LOCK» (verrouillage).  
Tournez le volant de direction jusqu'à ce qu'il soit verrouillé.

## Pour déverrouiller

Tournez le commutateur d'allumage en position «ACC» (accessoire) tout en tournant légèrement le volant de direction.

## ATTENTION

- Emmenez la clé avec vous lorsque vous quittez le véhicule.
- Si vous devez faire remorquer votre véhicule, tournez le commutateur d'allumage en position «ACC» (accessoire) pour déverrouiller le volant de direction.

## REMARQUE

- Si les roues avant ne sont pas dans l'axe du véhicule, l'antivol de direction peut parfois rendre difficile le passage du commutateur d'allumage de la position «LOCK» (verrouillage) à «ACC» (accessoire). Tournez fermement le volant de direction vers la gauche ou la droite en tournant le commutateur d'allumage.

## Clé F.A.S.T. (Free-hand Advanced Security Transmitter) (le cas échéant)

**Démarrage**

N00514601328

**Conseils de démarrage**

- Ne faites pas fonctionner le démarreur pendant plus de 15 secondes d'affilée car, au-delà de cette période, la batterie pourrait se décharger ou le démarreur s'endommager. Si le moteur ne démarre pas, ramenez le commutateur d'allumage en position «LOCK» (verrouillage), attendez quelques instants, puis essayez une nouvelle fois de démarrer. Des tentatives répétées alors que le moteur ou le démarreur tourne encore endommageront le mécanisme du démarreur.
- Si vous ne pouvez pas faire démarrer le moteur parce que la batterie est faible ou déchargée, reportez-vous aux instructions de la section «Démarrage par câbles volants», page 8-2.
- Le moteur est suffisamment chaud dès que le graphique à barres de l'indicateur de température du liquide de refroidissement commence à bouger. En prolongeant la période de réchauffage, vous ne faites que consommer du carburant inutilement.

**AVERTISSEMENT**

- Si vous devez sortir votre véhicule d'un endroit clos ou mal ventilé, ne faites jamais tourner le moteur plus de temps qu'il n'est nécessaire dans cet endroit. Du monoxyde de carbone, gaz inodore et extrêmement toxique et dangereux, pourrait en effet s'accumuler et entraîner de graves blessures ou la mort.

**ATTENTION**

- Ne poussez pas le véhicule pour le faire démarrer.
- Ne faites pas tourner le moteur à haut régime et ne roulez pas à grande vitesse avant que le moteur n'ait eu le temps de se réchauffer.
- Relâchez le commutateur d'allumage dès que le moteur démarre. Sinon, cela endommagera le moteur du démarreur.

**Démarrage du moteur**

Votre véhicule est équipé d'un système d'injection de carburant électronique. Il s'agit d'un système qui contrôle l'injection de carburant automatiquement. Il n'est pas nécessaire d'appuyer sur la pédale d'accélérateur lorsque vous faites démarrer le moteur. Ne faites pas fonctionner le démarreur pendant plus de 15 secondes d'affilée.

Pour éviter de décharger la batterie, attendez quelques secondes entre deux essais de démarrage du moteur.

1. Assurez-vous que tous les passagers sont bien assis et que leurs ceintures de sécurité sont bouclées.
2. Veillez à ce que le frein de stationnement soit appliqué.
3. Avec votre pied droit, appuyez sur la pédale de freinage et maintenez-la enfoncée.
4. Appuyez sur la pédale d'embrayage sur toute sa course et maintenez-la enfoncée (boîte-pont manuelle).

**5****REMARQUE**

- Pour les modèles équipés d'une boîte-pont manuelle, le démarreur ne fonctionnera pas si la pédale d'embrayage n'est pas complètement enfoncée (enclenchement de l'embrayage). Il s'agit d'une modalité de sécurité.

5. Sur les véhicules équipés d'une boîte-pont manuelle, placez le levier de changement de vitesses en position «N» (point mort). Pour les véhicules à transmission à variation continue (CVT), assurez-vous que le levier sélecteur est à la position «P» (stationnement).

## Clé F.A.S.T. (Free-hand Advanced Security Transmitter) (le cas échéant)

 **REMARQUE**

- Sur les véhicules avec CVT, le démarreur ne fonctionnera pas tant que le levier sélecteur n'est pas en position «P» (stationnement) ou «N» (point mort).  
Pour des raisons de sécurité, démarrez le moteur en position «P» (stationnement) pour que les roues soient bloquées.

**5**

6. Tout en poussant le commutateur d'allumage de la position «LOCK» (PUSH OFF) [verrouillage (Appuyer sur OFF)] à la position «LOCK» (PUSH ON) [verrouillage (Appuyer sur ON)], placez le commutateur d'allumage en position «ON» (marche) et vérifiez que tous les indicateurs d'avertissement et les affichages d'avertissement fonctionnent correctement.
7. Tournez lentement le commutateur d'allumage en position «START» (démarrage) pour démarrer le moteur sans appuyer sur la pédale d'accélérateur. Relâchez le commutateur d'allumage lorsque le moteur démarre.

 **REMARQUE**

- On peut entendre de petits bruits lorsque le moteur démarre. Ils disparaissent au fur et à mesure que le moteur chauffe.

**En cas de démarrage difficile**

Le moteur peut refuser de démarrer après plusieurs tentatives infructueuses.

1. Veillez à ce que tous les dispositifs électriques de type éclairage, soufflerie de climatisation et système de désembuage de lunette arrière soient éteints.
2. Tout en appuyant sur la pédale de freinage sur les véhicules équipés d'une transmission à variation continue (CVT) ou sur la pédale d'embrayage sur les véhicules à boîte-pont manuelle, enfoncez la pédale d'accélérateur jusqu'à mi-course et maintenez-la dans cette position, puis démarrez le moteur. Relâchez la pédale d'accélérateur dès que le moteur a démarré.
3. Si le moteur refuse toujours de démarrer, il est possible qu'il soit noyé par un excès d'essence. Tout en appuyant sur la pédale de freinage sur les véhicules équipés d'une transmission CVT, ou sur la pédale d'embrayage sur les véhicules équipés d'une boîte-pont manuelle, enfoncez complètement la pédale d'accélérateur et maintenez-la dans cette position, puis essayez de démarrer le moteur pendant 5 à 6 secondes. Ramenez le commutateur d'allumage en position «LOCK» (verrouillage) et relâchez la pédale d'accélérateur. Patientez quelques secondes et

essayez à nouveau de démarrer le moteur pendant 5 à 6 secondes tout en appuyant sur la pédale de freinage ou sur la pédale d'embrayage, sans toutefois enfoncer la pédale d'accélérateur. Relâchez la clé de contact lorsque le moteur démarre. En cas de refus de démarrage, répétez ces procédures. Si le moteur refuse obstinément de démarrer, contactez votre concessionnaire local agréé Mitsubishi Motors ou un atelier de réparation de votre choix.

**Capacité de démarrage des véhicules équipés d'une transmission à variation continue (CVT) par température ambiante extrêmement froide**

Lorsque la température ambiante est de  $-20^{\circ}\text{C}$  ( $-4^{\circ}\text{F}$ ) ou inférieure, il risque d'être impossible de faire avancer le véhicule, même avec le levier sélecteur en position «D» (conduite) ou «R» (marche arrière). Ce phénomène se produit car la boîte-pont ne s'est pas suffisamment réchauffée; ce n'est pas un signe de problème. Dans ce cas, mettez le levier sélecteur en position «P» (stationnement) et faites tourner le moteur au ralenti pendant au moins 10 minutes. La boîte-pont se réchauffera et vous pourrez commencer à rouler normalement. Ne quittez pas le véhicule pendant le réchauffement du véhicule.

## Clé F.A.S.T. (Free-hand Advanced Security Transmitter) (le cas échéant)

**Fonctionnement avec la clé d'urgence**

N0051480020

**Clé d'urgence**

N00515200135

La clé d'urgence est incorporée à la clé F.A.S.T.

Quand il est impossible d'utiliser la clé F.A.S.T., par exemple si la pile de la clé F.A.S.T. ou la batterie du véhicule est épuisée, la clé d'urgence peut être utilisée pour verrouiller ou déverrouiller la porte du conducteur et pour démarrer le moteur.

Pour utiliser la clé d'urgence (1), déverrouillez le bouton de verrouillage (2) puis retirez-le de la clé F.A.S.T. (3).

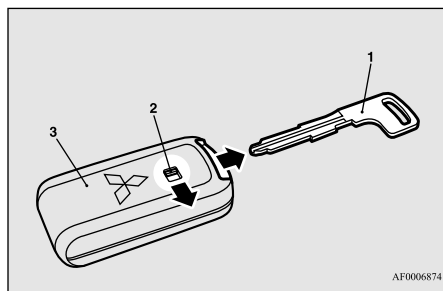
**REMARQUE**

- Utilisez la clé d'urgence uniquement en cas d'urgence. Quand la pile de la clé F.A.S.T. est épuisée, remplacez-la dès que possible et réutilisez la clé F.A.S.T. à nouveau.
- Après avoir utilisé la clé d'urgence, veuillez à bien la réinsérer dans la clé F.A.S.T.

**Verrouillage et déverrouillage de la porte du conducteur à l'aide de la clé d'urgence**

Tournez la clé d'urgence vers l'avant du véhicule pour verrouiller la porte. Après avoir vérifié que la porte est verrouillée, ramenez la clé d'urgence au centre et retirez-la.

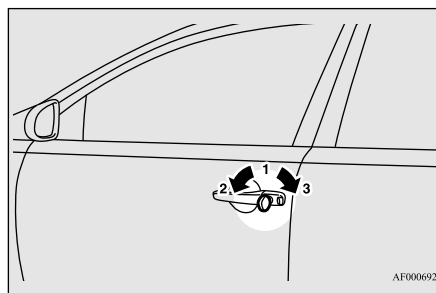

- 1- Introduction ou retrait de la clé d'urgence
- 2- Verrouillage
- 3- Déverrouillage

**Commutateur d'allumage**

N00529301248

Pour éviter le vol du véhicule, seule la clé d'urgence avec la clé F.A.S.T. pré-enregistrée insérée peut démarrer le moteur. (Fonction anti-démarrage électronique)

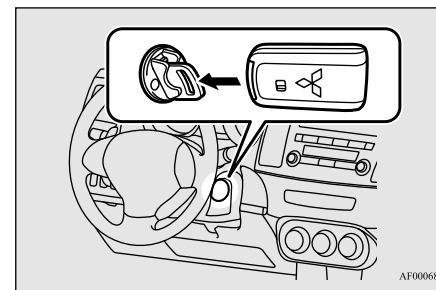

5

**LOCK (verrouillage)**

Le moteur est arrêté et le volant de direction est verrouillé. Il n'est possible d'introduire et de retirer la clé d'urgence que lorsque le commutateur d'allumage est dans cette position.

**ACC (accessoire)**

Les accessoires électriques peuvent être utilisés avec le moteur à l'arrêt.

## Clé F.A.S.T. (Free-hand Advanced Security Transmitter) (le cas échéant)

### ON (marche)

Le moteur démarre uniquement à l'aide de la clé d'urgence avec la clé F.A.S.T. insérée. Il n'est possible d'utiliser l'ensemble des accessoires électriques qu'avec la clé d'urgence.

## 5

### START (départ)

Enclenche le démarreur. Relâchez la clé d'urgence lorsque le moteur démarre. Le commutateur d'allumage retourne automatiquement en position «ON» (marche).

### REMARQUE

- Votre véhicule est équipé d'un système anti-démarrage électronique. Pour que vous puissiez démarrer, le code d'identification qu'envoie la clé F.A.S.T. doit correspondre à celui qui est enregistré sur l'ordinateur du système anti-démarrage. [Reportez-vous à la section «Système anti-démarrage électronique (système antivol)», page 5-30.]

### Pour passer de la position «LOCK» (verrouillage) à la position «ACC» (accessoire)

1. Enlevez la clé d'urgence de la clé F.A.S.T. Reportez-vous à la section «Clé d'urgence», page 5-25.

2. Tout en appuyant sur les boutons de relâchement du verrouillage (A), enlevez le couvercle du commutateur d'allumage.

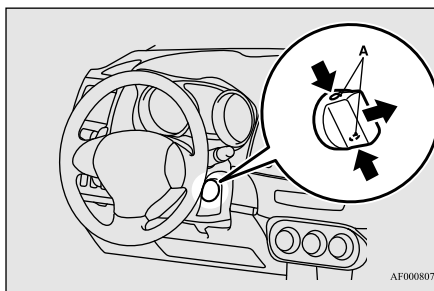

3. Insérez la clé d'urgence dans le commutateur d'allumage, puis poussez en tournant lentement.

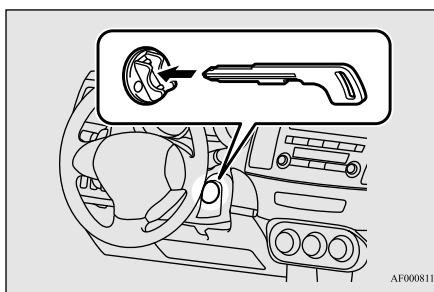

### REMARQUE

- Quand il est impossible de tourner le commutateur d'allumage de la position «LOCK» (verrouillage) à «ACC» (accessoire), tournez le commutateur d'allumage tout en tournant le volant de direction dans les deux sens.

### Pour passer de la position «ACC» (accessoire) à la position «LOCK» (verrouillage)

1. [Pour les véhicules équipés d'une boîte manuelle]  
Poussez la clé d'urgence en position «ACC» (accessoire) et maintenez-la enfoncée jusqu'à ce qu'elle tourne sur la position «LOCK» (verrouillage), et retirez-la.  
[Pour les véhicules équipés d'une transmission à variation continue (CVT)]  
Commencez d'abord par placer le levier sélecteur en position «P» (stationnement), puis tournez lentement le commutateur d'allumage en position «LOCK» (verrouillage) tout en appuyant dessus.

## Clé F.A.S.T. (Free-hand Advanced Security Transmitter) (le cas échéant)

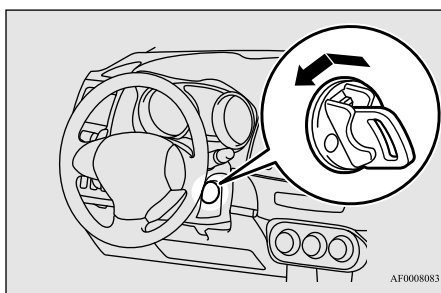
**REMARQUE**

- Pour les véhicules équipés d'une transmission à variation continue, il est impossible de retirer la clé d'urgence si le levier sélecteur n'est pas en position «P» (stationnement).

2. Installez le couvercle du commutateur d'allumage.
3. Réinsérez la clé d'urgence dans la clé F.A.S.T.

**REMARQUE**

- Remettez toujours le couvercle du commutateur d'allumage en place quand vous n'utilisez pas la clé d'urgence. Si vous ne le faites pas, des corps étrangers, comme de la poussière, pourraient pénétrer dans le trou de clé du commutateur d'allumage et l'endommager.

**ATTENTION**

- Ne tournez pas le commutateur d'allumage en position «LOCK» (verrouillage) lorsque le véhicule est en mouvement. Cela bloquera le volant de direction, rendant ainsi impossible le fonctionnement du véhicule.
- Si on arrête le moteur pendant la conduite, le servofrein cesse de fonctionner, et l'actionnement des freins demandera l'application d'un effort plus important. De même, la direction assistée n'est plus opérationnelle et l'effort manuel à fournir pour tourner le volant est donc supérieur.
- Ne laissez pas le commutateur d'allumage en position «ON» (marche) ou «ACC» (accessoire) pendant une période prolongée lorsque le moteur ne tourne pas. La batterie va se décharger.
- Ne tournez pas le commutateur d'allumage en position «START» (démarrage) lorsque le moteur tourne déjà. Cela endommagerait le moteur du démarreur.

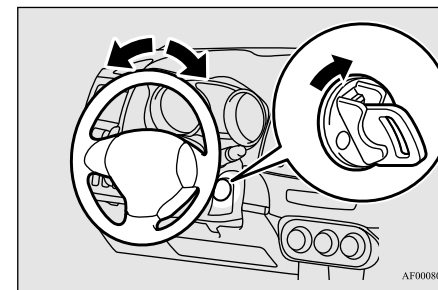
**Verrouillage du volant de direction****5****Pour verrouiller**

Tournez la clé d'urgence en position «LOCK» (verrouillage).  
Tournez le volant de direction jusqu'à ce qu'il soit verrouillé.

**Pour déverrouiller**

Tournez la clé d'urgence en position «ACC» (accessoire) tout en tournant légèrement le volant de direction.

**ATTENTION**

- Retirez la clé d'urgence lorsque vous quittez le véhicule.
- Si vous devez faire remorquer votre véhicule, tournez la clé d'urgence en position «ACC» (accessoire) pour déverrouiller le volant de direction.

## Clé F.A.S.T. (Free-hand Advanced Security Transmitter) (le cas échéant)

**REMARQUE**

- Si les roues avant ne sont pas dans l'axe du véhicule, l'antivol de direction peut parfois rendre difficile le passage de la clé d'urgence de la position «LOCK» (verrouillage) à «ACC» (accessoire). Tournez fermement le volant de direction vers la gauche ou la droite en tournant la clé d'urgence.

**5****Démarrage****Conseils de démarrage**

- Ne faites pas fonctionner le démarreur pendant plus de 15 secondes d'affilée car, au-delà de cette période, la batterie pourrait se décharger ou le démarreur s'endommager. Si le moteur ne démarre pas, ramenez la clé d'urgence en position «LOCK» (verrouillage), attendez quelques instants, puis essayez une nouvelle fois de démarrer. Des tentatives répétées alors que le moteur ou le démarreur tourne encore endommageront le mécanisme du démarreur.
- Si vous ne pouvez pas faire démarrer le moteur parce que la batterie est faible ou déchargée, reportez-vous aux instructions de la section «Démarrage par câbles volants», page 8-2.

- Le moteur est suffisamment chaud dès que le graphique à barres de l'indicateur de température du liquide de refroidissement commence à bouger. En prolongeant la période de réchauffage, vous ne faites que consommer du carburant inutilement.

**AVERTISSEMENT**

- Si vous devez sortir votre véhicule d'un endroit clos ou mal ventilé, ne faites jamais tourner le moteur plus de temps qu'il n'est nécessaire dans cet endroit. Du monoxyde de carbone, gaz inodore et extrêmement toxique et dangereux, pourrait en effet s'accumuler et entraîner de graves blessures ou la mort.

**ATTENTION**

- Ne poussez pas le véhicule pour le faire démarrer.
- Ne faites pas tourner le moteur à haut régime et ne roulez pas à grande vitesse avant que le moteur n'ait eu le temps de se réchauffer.
- Relâchez la clé d'urgence dès que le moteur démarre. Cela endommagerait le moteur du démarreur.

**Démarrage du moteur**

Le véhicule est équipé d'un système d'injection de carburant contrôlé électroniquement. Il s'agit d'un système qui contrôle l'injection de carburant électroniquement. Il n'est pas

nécessaire d'appuyer sur la pédale d'accélérateur lorsque vous faites démarrer le moteur.

Ne faites pas fonctionner le démarreur pendant plus de 15 secondes d'affilée.

Pour éviter de décharger la batterie, attendez quelques secondes entre deux essais de démarrage du moteur.

1. Assurez-vous que tous les passagers sont bien assis et que leurs ceintures de sécurité sont bouclées.
2. Veillez à ce que le frein de stationnement soit appliqué.
3. Tout en appuyant sur les boutons de relâchement du verrouillage (A), enlevez le couvercle du commutateur d'allumage.

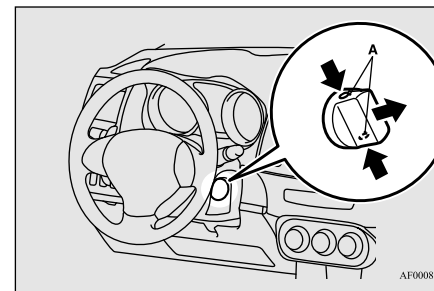

4. Insérez la clé d'urgence dans le commutateur d'allumage.



## Clé F.A.S.T. (Free-hand Advanced Security Transmitter) (le cas échéant)

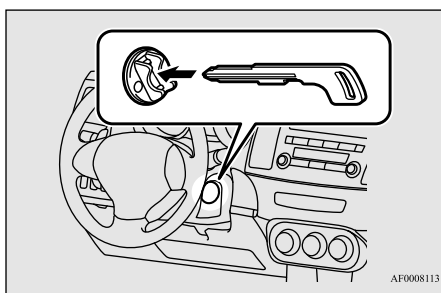

5. Insérez la clé F.A.S.T. dans la clé d'urgence.

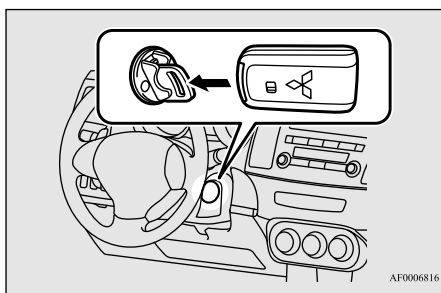

6. Avec votre pied droit, appuyez sur la pédale de freinage et maintenez-la enfoncée.
7. Appuyez sur la pédale d'embrayage sur toute sa course et maintenez-la enfoncée (boîte-pont manuelle).

### REMARQUE

- Pour les véhicules équipés d'une boîte-pont manuelle, le démarreur ne fonctionnera pas si la pédale d'embrayage n'est pas complètement enfoncée (enclenchement de l'embrayage). Il s'agit d'une modalité de sécurité.

8. Sur les véhicules équipés d'une boîte-pont manuelle, placez le levier de changement de vitesses en position «N» (point mort). Sur les véhicules équipés d'une transmission CVT, veillez à ce que le levier sélecteur soit en position «P» (stationnement).

### REMARQUE

- Sur les véhicules avec CVT, le démarreur ne fonctionnera pas tant que le levier sélecteur n'est pas en position «P» (stationnement) ou «N» (point mort). Pour des raisons de sécurité, démarrez le moteur en position «P» (stationnement) pour que les roues soient bloquées.

9. Tournez la clé d'urgence à l'aide de la clé F.A.S.T. en position «ON» (marche) et vérifiez que tous les témoins d'avertissement et les affichages d'avertissement fonctionnent correctement avant de faire démarrer le moteur.

10. Tournez la clé d'urgence à l'aide de la clé F.A.S.T. en position «START» (démarriage) sans appuyer sur la pédale d'accélérateur. Relâchez la clé d'urgence avec la clé F.A.S.T. lorsque le moteur démarre.
11. Enlevez la clé F.A.S.T. de la clé d'urgence.

### REMARQUE

- On peut entendre de petits bruits lorsque le moteur démarre. Ils disparaissent au fur et à mesure que le moteur chauffe.

### AVERTISSEMENT

- Veillez à retirer la clé F.A.S.T. de la clé d'urgence après le démarrage du moteur. Si celle-ci n'est pas enlevée, la clé F.A.S.T. pourrait tomber au sol, ce qui pourrait entraver l'actionnement des pédales. De plus, la clé F.A.S.T. risquerait d'empêcher le déploiement correct du coussin de sécurité gonflable pour genoux côté conducteur ou d'être propulsée et de provoquer de graves blessures lors du gonflage du coussin de sécurité.

5

## Clé F.A.S.T. (Free-hand Advanced Security Transmitter) (le cas échéant)

 **REMARQUE**

- Si la clé d'urgence est attachée à un porte-clé, il se peut qu'il soit impossible d'insérer la clé F.A.S.T. dans la clé d'urgence, ce qui pourrait empêcher le démarrage du moteur. Quand vous utilisez la clé d'urgence pour mettre le moteur en marche, enlevez d'abord la clé du porte-clé.

**5****En cas de démarrage difficile**

Le moteur peut refuser de démarrer après plusieurs tentatives infructueuses.

1. Veillez à ce que tous les dispositifs électriques de type éclairage, soufflerie de climatisation et système de désembuage de lunette arrière soient éteints.
2. Tout en appuyant sur la pédale de freinage sur les véhicules équipés d'une transmission à variation continue (CVT) ou sur la pédale d'embrayage sur les véhicules à boîte-pont manuelle, enfoncez la pédale d'accélérateur jusqu'à mi-course et maintenez-la dans cette position, puis démarrez le moteur. Relâchez la pédale d'accélérateur dès que le moteur a démarré.

3. Si le moteur refuse toujours de démarrer, il est possible qu'il soit noyé par un excès d'essence. Tout en appuyant sur la pédale de freinage sur les véhicules équipés d'une transmission CVT, ou sur la pédale d'embrayage sur les véhicules équipés d'une boîte-pont manuelle, enfoncez complètement la pédale d'accélérateur et maintenez-la dans cette position, puis essayez de démarrer le moteur pendant 5 à 6 secondes. Ramenez le commutateur d'allumage en position «LOCK» (verrouillage) et relâchez la pédale d'accélérateur. Patientez quelques secondes et essayez à nouveau de démarrer le moteur pendant 5 à 6 secondes tout en appuyant sur la pédale de freinage ou sur la pédale d'embrayage, sans toutefois enfoncer la pédale d'accélérateur. Relâchez la clé de contact lorsque le moteur démarre. En cas de refus de démarrage, répétez ces procédures. Si le moteur refuse obstinément de démarrer, contactez votre concessionnaire local agréé Mitsubishi Motors ou un atelier de réparation de votre choix.

**Capacité de démarrage des véhicules équipés d'une transmission à variation continue (CVT) par température ambiante extrêmement froide**

Lorsque la température ambiante est inférieure ou égale à  $-20\text{ }^{\circ}\text{C}$  ( $-4\text{ }^{\circ}\text{F}$ ), il risque d'être impossible de faire avancer le véhicule, même avec le levier sélecteur en position «D» (conduite) ou «R» (marche arrière).

Ce phénomène se produit car la boîte-pont ne s'est pas suffisamment réchauffée; ce n'est pas un signe de problème. Dans ce cas, mettez le levier sélecteur en position «P» (stationnement) et faites tourner le moteur au ralenti pendant au moins 10 minutes.

La boîte-pont se réchauffera et vous pourrez commencer à rouler normalement.

Ne quittez pas le véhicule pendant le réchauffement du véhicule.

**Système anti-démarrage électronique (système antivol)**

N00529600127

Le système anti-démarrage électronique est conçu pour réduire considérablement le risque de vol du véhicule. Le but du système est d'immobiliser le véhicule en cas de tentative de démarrage incorrecte. Un démarrage correct ne pourra être effectué (sous certaines

conditions) qu'au moyen d'une clé F.A.S.T. «enregistrée» par le système anti-démarrage. Toutes les clés fournies avec votre véhicule neuf ont été programmées en fonction des circuits électroniques de ce véhicule.

### Clé F.A.S.T. de rechange

Seules les clés F.A.S.T. programmées dans le système électronique du véhicule peuvent être utilisées pour faire démarrer ce véhicule.

Si vous perdez la clé F.A.S.T., commandez-en une auprès de votre concessionnaire agréé Mitsubishi Motors, en indiquant le numéro de clé.

Pour empêcher le vol du véhicule, les codes d'identification de toutes les clés F.A.S.T., sauf celui de la clé F.A.S.T. perdue, doivent être reprogrammés.

Amenez votre véhicule et l'ensemble des clés F.A.S.T. restantes chez votre concessionnaire agréé Mitsubishi Motors pour qu'il reprogramme vos codes d'identification.

### Clé F.A.S.T. supplémentaire

Pour ajouter une clé F.A.S.T., vous devez déjà avoir deux clés F.A.S.T. enregistrées. Vous devez enregistrer le code d'identification (ID) sur le véhicule.

## Clé F.A.S.T. (Free-hand Advanced Security Transmitter) (le cas échéant)

L'enregistrement du code d'identification peut être fait par votre concessionnaire agréé Mitsubishi Motors. Il peut aussi être fait par vous-même (sauf pour les véhicules vendus au Canada).

Pour enregistrer vous-même le code d'identification, suivez la procédure de «Programmation de clé F.A.S.T. par le client» ci-dessous. Lorsque vous faites enregistrer le code d'identification par votre concessionnaire, emmenez votre véhicule et toutes les clés F.A.S.T. restantes chez votre concessionnaire agréé Mitsubishi Motors.

### REMARQUE

- Deux clés F.A.S.T. vous sont remises mais vous pouvez enregistrer jusqu'à quatre clés F.A.S.T.  
Vous pouvez vous procurer des clés F.A.S.T. vierges conçues spécialement pour votre véhicule chez votre concessionnaire Mitsubishi Motors.

### Programmation de clé F.A.S.T. par le client (sauf pour les véhicules vendus au Canada)

N00561200103

Vous pouvez programmer des clés F.A.S.T. neuves dans votre système lorsque vous possédez deux clés F.A.S.T. valides (déjà enregistrées), une clé F.A.S.T. vierge (non

enregistrée) et une clé d'urgence (conçue spécialement pour votre véhicule par votre concessionnaire agréé Mitsubishi Motors).

Pour utiliser la nouvelle clé F.A.S.T., il faut enregistrer la clé à la fois sur le système anti-démarrage électronique et sur le système de télé déverrouillage.

Reportez-vous aussi à la section «Système de télé déverrouillage: Programmation de la clé F.A.S.T. par le client», page 5-36.

Pour la programmation de la clé F.A.S.T., veuillez suivre les procédures ci-dessous.

1. Retirez la clé d'urgence de la clé F.A.S.T. Reportez-vous à la section «Clé d'urgence», page 5-25.
2. Tout en appuyant sur les boutons de relâchement du verrouillage (A), enlevez le couvercle du commutateur d'allumage.

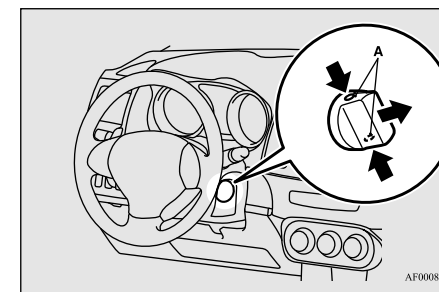

3. Insérez la clé d'urgence dans le commutateur d'allumage.

## Clé F.A.S.T. (Free-hand Advanced Security Transmitter) (le cas échéant)

5

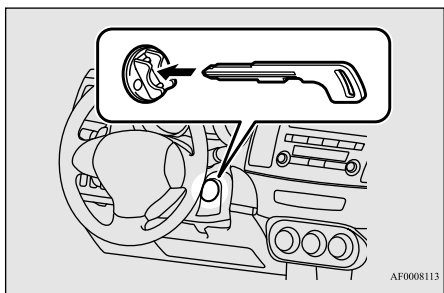

4. Insérez la première clé F.A.S.T. valide dans la clé d'urgence.

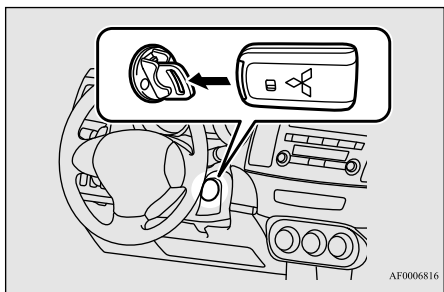

5. Tournez la clé d'urgence avec la clé F.A.S.T. en position «ON» (marche) pendant 5 secondes.

6. Tournez la clé d'urgence avec la clé F.A.S.T. en position «LOCK» (verrouillage). Dans les 30 secondes qui suivent, retirez la clé F.A.S.T. de la clé d'urgence, insérez la seconde clé F.A.S.T. valide dans la clé d'urgence et tournez-la en position «ON» (marche). L'affichage du système anti-démarrage se met à clignoter environ 10 secondes plus tard.

7. Lorsque l'affichage du système anti-démarrage se met à clignoter, tournez la deuxième clé F.A.S.T. valide en position «LOCK» (verrouillage), puis retirez-la. Introduisez une clé F.A.S.T. vierge dans la clé d'urgence dans les 30 secondes qui suivent, puis tournez-la en position «ON» (marche). Effectuez cette opération dans les 30 secondes qui suivent le début du clignotement de l'affichage du système anti-démarrage. Une fois l'enregistrement du code d'identification terminé, le témoin du système anti-démarrage s'allume pendant 3 secondes, puis s'éteint. L'affichage du système anti-démarrage s'éteint en cas d'erreur pendant la procédure.



8. Si vous désirez enregistrer une autre clé F.A.S.T., répétez la procédure à partir de l'étape 1.

### REMARQUE

- Effectuez cette opération lorsque l'écran d'affichage d'interruption n'est pas présent. L'écran d'affichage d'interruption peut vous empêcher de voir l'affichage du système anti-démarrage.
- Il est impossible d'enregistrer une clé F.A.S.T. lorsque:
  - l'affichage du système anti-démarrage s'est éteint pendant la procédure
  - l'affichage du système anti-démarrage ne s'active pas pendant les 30 secondes qui suivent la mise en marche du commutateur d'allumage avec une clé F.A.S.T. vierge
- Le procédé s'interrompt automatiquement lorsque:
  - un intervalle de 30 secondes ou plus s'écoule entre le moment où la première clé F.A.S.T. a été placée en position «LOCK» (verrouillage) et le moment où la seconde clé F.A.S.T. a été placée en position «ON» (marche)
  - un intervalle de 30 secondes ou plus s'écoule entre le moment où la seconde clé F.A.S.T. a été placée en position «LOCK» (verrouillage) et le moment où la clé F.A.S.T. vierge a été placée en position «ON» (marche)

## Clé F.A.S.T. (Free-hand Advanced Security Transmitter) (le cas échéant)

**REMARQUE**

- Pour utiliser les nouveaux émetteurs de commande à distance, il faut enregistrer la clé à la fois sur le système anti-démarrage électronique et sur le système de télé déverrouillage.

Reportez-vous aussi à la section «Système de télé déverrouillage: Programmation de la clé F.A.S.T. par le client», page 5-36.

**Système de télé déverrouillage**

N00515500196

Appuyez sur les boutons de l'émetteur de commande à distance pour verrouiller ou déverrouiller les portes et le hayon.

Vous pouvez également vous en servir pour attirer l'attention en activant l'alarme.

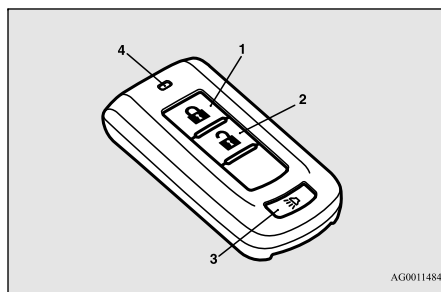

AG0011484

- 1- Bouton «LOCK» (verrouillage)
- 2- Bouton «UNLOCK» (déverrouillage)

- 3- Bouton «PANIC» (alarme)
- 4- Témoin de fonctionnement

**Pour verrouiller**

N00544200049

Appuyez sur le bouton «LOCK» (verrouillage) (1) pour verrouiller toutes les portes et la lunette arrière.

Les clignotants clignoteront également une fois.

**REMARQUE**

- Si vous appuyez deux fois rapidement sur le bouton «LOCK» (verrouillage) (1), l'avertisseur sonore retentit une fois.

**Pour déverrouiller**

N00544301122

Appuyez sur le bouton de déverrouillage (2) pour déverrouiller uniquement la porte du conducteur. Dans les 2 secondes environ, appuyez une fois de plus sur le bouton «UNLOCK» (déverrouillage) pour déverrouiller toutes les portes et le hayon.

Le plafonnier s'allume alors pendant 30 secondes. Les clignotants clignotent également deux fois.

Les feux de gabarit et les feux de stationnement avant s'allument également pendant 30 secondes. Reportez-vous à la rubrique «Éclairage d'accueil» à la page 5-133.

**REMARQUE**

- La fonction de déverrouillage de porte et de hayon peut être réglée de sorte que toutes les portes et le hayon se déverrouillent quand vous appuyez une fois sur le bouton de déverrouillage (2).

Reportez-vous à la section «Réglage de la fonction de déverrouillage des portes et du hayon» à la page 5-35.

**Fonction de confirmation**

N00544501081

Les réglages de l'avertisseur sonore, des clignotants et de la sonnerie de la fonction de confirmation du système de télé déverrouillage peuvent être modifiés selon vos préférences. Cette opération s'effectue lorsque la clé est retirée du commutateur d'allumage.

**REMARQUE**

- La fonction de confirmation ne fonctionne pas lorsque la clé se trouve dans le commutateur d'allumage ou si l'une des portes ou le hayon est ouvert.

## Clé F.A.S.T. (Free-hand Advanced Security Transmitter) (le cas échéant)

**Désactivation/réactivation de l'avertisseur sonore**

La fonction de confirmation de l'avertisseur sonore peut être réglée des trois façons suivantes.

Un carillon signale et identifie l'état de la fonction de confirmation de l'avertisseur sonore après chaque réglage de cette fonction.

**5**

| Nombre de carillons | Condition   |
|---------------------|---|
| Un seul carillon    | L'avertisseur sonore ne retentit pas.   |
| Deux carillons      | L'avertisseur sonore retentit.  |
| Quatre carillons    | L'avertisseur sonore retentit si vous appuyez rapidement sur le bouton «LOCK» (verrouillage) (1) à deux reprises. |

1. Tournez le commutateur d'allumage en position «LOCK» (verrouillage). Si vous avez utilisé une clé pour démarrer le moteur, retirez-la du commutateur d'allumage.
2. Ouvrez la porte du conducteur et tournez le levier multifonction de phares et de feux de croisement à la position «OFF» (éteint).

3. Appuyez sur le bouton de verrouillage (1) pendant 4 à 10 secondes, et pendant ce temps, appuyez sur le bouton de déverrouillage (2).

4. Relâchez les boutons de déverrouillage et de verrouillage l'un après l'autre dans les 10 secondes après avoir appuyé sur le bouton de déverrouillage à l'étape 3.

**Modification du réglage de la fonction de confirmation des clignotants**

La fonction de confirmation des clignotants peut être réglée des sept façons suivantes. Un carillon signale et identifie l'état de la fonction de confirmation des clignotants après chaque réglage de cette fonction.

| Nombre de carillons | Condition          |                    |
|---------------------|--------------------|--------------------|
|                     | Pour verrouiller   | Pour déverrouiller |
| Un seul carillon    | Un clignotement    | Deux clignotements |
| Deux carillons      | Un clignotement    | Aucun clignotement |
| Trois carillons     | Aucun clignotement | Deux clignotements |
| Quatre carillons    | Deux clignotements | Un clignotement    |

| Nombre de carillons | Condition          |                    |
|---------------------|--------------------|--------------------|
|                     | Pour verrouiller   | Pour déverrouiller |
| Cinq carillons      | Aucun clignotement | Un clignotement    |
| Six carillons       | Deux clignotements | Aucun clignotement |
| Sept carillons      | Aucun clignotement | Aucun clignotement |

1. Tournez le commutateur d'allumage en position «LOCK» (verrouillage). Si vous avez utilisé une clé pour démarrer le moteur, retirez-la du commutateur d'allumage.
2. Ouvrez la porte du conducteur et tournez le levier multifonction de phares et de feux de croisement à la position «OFF» (éteint).
3. Appuyez sur le bouton de déverrouillage (2) pendant 4 à 10 secondes, et dans ce laps de temps, appuyez sur le bouton de verrouillage (1).
4. Relâchez l'un après l'autre les boutons de déverrouillage et de verrouillage dans les 10 secondes après avoir appuyé sur le bouton de verrouillage à l'étape 3.

## Clé F.A.S.T. (Free-hand Advanced Security Transmitter) (le cas échéant)

**Désactivation/réactivation de la sonnerie**

La fonction de confirmation de la sonnerie peut être activée ou désactivée selon les besoins.

**Réglage de la fonction de déverrouillage des portes et du hayon**

N00544601125

La fonction de déverrouillage des portes et du hayon peut être réglée des deux façons suivantes.

À chaque fois que la fonction de déverrouillage des portes et du hayon est réglée, un carillon retentit pour vous signaler l'état de cette fonction.

| Nombre de carillons | Condition   |
|---------------------|---|
| Un seul carillon    | Toutes les portes et le hayon se déverrouillent   |
| Deux carillons      | La porte du conducteur uniquement se déverrouille |

1. Tournez le commutateur d'allumage en position «LOCK» (verrouillage). Si vous avez utilisé une clé pour démarrer le moteur, retirez-la du commutateur d'allumage.

2. Ouvrez la porte du conducteur et tournez le levier multifonction de phares et de feux de croisement à la position «OFF» (éteint).
3. Appuyez sur le bouton de verrouillage (1) pendant 4 à 10 secondes, et pendant ce temps, appuyez sur le bouton de déverrouillage (2).
4. Relâchez les boutons de verrouillage et de déverrouillage l'un après l'autre dans les 10 secondes après avoir appuyé sur le bouton de verrouillage à l'étape 3.

**Utilisation de l'alarme**

N00544700028

Si vous vous trouvez près de votre véhicule et que vous vous sentez menacé, vous pouvez attirer l'attention en vous servant de votre interrupteur d'alarme comme suit:

1. Appuyez sur le bouton (3) «PANIC» (alarme) pendant plus d'1 seconde.
2. Les phares s'allument et s'éteignent alternativement et l'avertisseur sonore retentit de façon intermittente durant 3 minutes environ.
3. Pour neutraliser l'alarme, appuyez sur n'importe quel bouton de l'émetteur de commande à distance.

**Clés F.A.S.T. de rechange**

N00561300045

Seule une clé F.A.S.T. qui a été programmée dans le système électronique du véhicule peut verrouiller et déverrouiller toutes les portes et le hayon et démarrer le moteur.

Si vous perdez la clé F.A.S.T., commandez-en une auprès de votre concessionnaire agréé Mitsubishi Motors, en indiquant le numéro de clé.

Pour empêcher le vol du véhicule, les codes d'identification de toutes les clés F.A.S.T., sauf celui de la clé F.A.S.T. perdue, doivent être reprogrammés.

Amenez votre véhicule et l'ensemble des clés F.A.S.T. restantes chez votre concessionnaire agréé Mitsubishi Motors pour qu'il reprogramme vos codes d'identification.

**Clés F.A.S.T. supplémentaires**

N00561400046

Pour ajouter une clé F.A.S.T., vous devez déjà avoir deux clés F.A.S.T. enregistrées.

L'enregistrement du code d'identification peut être fait par votre concessionnaire agréé Mitsubishi Motors. Il peut aussi être fait par vous-même (sauf pour les véhicules vendus au Canada). Pour enregistrer vous-même le code d'identification, suivez la procédure de «Programmation de clé F.A.S.T. par le client» ci-dessous.

5

## Clé F.A.S.T. (Free-hand Advanced Security Transmitter) (le cas échéant)

Lorsque vous faites enregistrer le code d'identification par votre concessionnaire, emmenez votre véhicule et toutes les clés F.A.S.T. restantes chez votre concessionnaire agréé Mitsubishi Motors.

5

### REMARQUE

- Deux clés F.A.S.T. vous sont remises mais vous pouvez enregistrer jusqu'à quatre clés F.A.S.T.

### Programmation de clé F.A.S.T. par le client (sauf pour les véhicules vendus au Canada)

N00561501132

Vous pouvez programmer des clés F.A.S.T. neuves dans votre système lorsque vous possédez deux clés F.A.S.T. valides (déjà enregistrées), une clé F.A.S.T. vierge (non enregistrée) et une clé d'urgence (conçue spécialement pour votre véhicule par votre concessionnaire agréé Mitsubishi Motors).

Pour utiliser la nouvelle clé F.A.S.T., il faut enregistrer la clé à la fois sur le système anti-démarrage électronique et sur le système de télé déverrouillage.

Reportez-vous aussi à la section «Système anti-démarrage électronique: Programmation de la clé F.A.S.T. par le client», page 5-31.

Pour la programmation de la clé F.A.S.T., veuillez suivre les procédures ci-dessous.

1. Retirez la clé d'urgence de la clé F.A.S.T. Reportez-vous à la section «Clé d'urgence», page 5-25.
2. Tout en appuyant sur les boutons de relâchement du verrouillage (A), enlevez le couvercle du commutateur d'allumage.

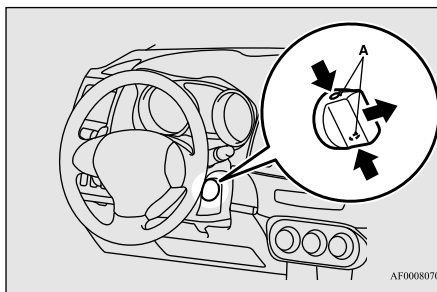

3. Insérez la clé d'urgence dans le commutateur d'allumage.

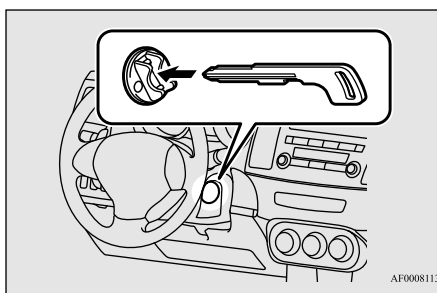

4. Insérez la clé F.A.S.T. valide dans la clé d'urgence.

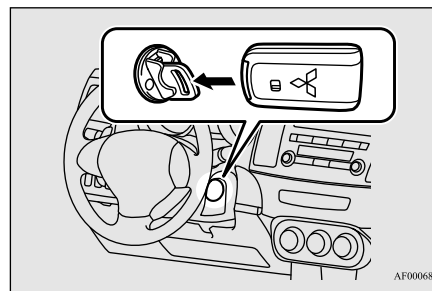

5. Tournez la clé d'urgence avec la clé F.A.S.T. en position «ON» (marche). (Effectuez la procédure qui suit dans les 30 secondes)
6. Enlevez la clé F.A.S.T. de la clé d'urgence.
7. Avec la première clé F.A.S.T. valide, appuyez simultanément pendant 4 à 10 secondes sur les boutons «UNLOCK» (2) (déverrouillage) et «LOCK» (1) (verrouillage).
8. Relâchez les boutons «LOCK» (verrouillage) et «UNLOCK» (déverrouillage) en séquence dans les 10 secondes après avoir appuyé sur le bouton «LOCK» (verrouillage) à l'étape 7. (Effectuez la procédure suivante dans les 30 secondes)



## Clé F.A.S.T. (Free-hand Advanced Security Transmitter) (le cas échéant)

9. Avec la seconde clé F.A.S.T. valide, appuyez sur le bouton «UNLOCK» (déverrouillage) pendant 4 à 10 secondes, et appuyez sur le bouton «LOCK» (verrouillage) pendant cet intervalle.
10. Relâchez les boutons «LOCK» (verrouillage) et «UNLOCK» (déverrouillage) en séquence dans les 10 secondes après avoir appuyé sur le bouton «LOCK» (verrouillage) à l'étape 9, et l'affichage du système anti-démarrage clignotera sur l'écran d'information de l'affichage multi-information. (Effectuez la procédure qui suit dans les 60 secondes)
11. Appuyez sur le bouton «LOCK» (verrouillage) deux fois avec la clé F.A.S.T. vierge et l'affichage du système anti-démarrage apparaîtra pendant 30 secondes sur l'écran d'information de l'affichage multi-information.
12. Ceci achève l'enregistrement de la clé F.A.S.T.

**REMARQUE**

- Le témoin (4) s'allume à chaque fois qu'un bouton est actionné.
- Le système de télé déverrouillage ne fonctionne pas lorsque la clé est dans le commutateur d'allumage.

**REMARQUE**

- La clé F.A.S.T. peut être utilisée à partir d'une distance d'environ 12 m (40 pi) du véhicule. Cependant, cette distance peut varier si votre véhicule se trouve près d'une tour de transmission d'émissions de TV et de radio ou d'une centrale électrique.
- Si vous appuyez sur le bouton UNLOCK (2) (déverrouillage) alors que toutes les portes et le hayon sont verrouillés et que ni les portes, ni le hayon ne sont ouverts dans les 30 secondes suivantes environ, les portes et le hayon se reverrouillent automatiquement.
- Si vous notez les anomalies suivantes après avoir appuyé sur les boutons de l'émetteur de commande à distance, il est possible que la pile de l'émetteur de commande à distance ait besoin d'être changée.
  - Impossible de verrouiller ou de déverrouiller les portes ou le hayon.
  - L'interrupteur d'alarme est inopérant.
  - Le témoin (4) est faible ou ne s'allume pas.
- Si vous perdez votre clé F.A.S.T., veuillez contacter votre concessionnaire agréé Mitsubishi Motors pour un remplacement.
- Si vous souhaitez obtenir une clé F.A.S.T. supplémentaire, adressez-vous à un concessionnaire agréé Mitsubishi Motors. Un maximum de quatre clés F.A.S.T. peuvent être programmées pour votre véhicule.

**REMARQUE**

- Pour utiliser les nouveaux émetteurs de commande à distance, il faut enregistrer la clé à la fois sur le système anti-démarrage électronique et sur le système de télé déverrouillage. Reportez-vous aussi à la section «Système anti-démarrage électronique (système anti-vo): Programmation de la clé F.A.S.T. par le client», page 5-31.

**Informations générales**

N00562001075

Votre clé F.A.S.T. fonctionne sur une fréquence radio relevant de la réglementation établie par la Commission fédérale des communications (FCC) (pour les véhicules vendus aux États-Unis) et de la réglementation établie par Industrie Canada (pour les véhicules vendus au Canada).

Le présent appareil est conforme aux la partie 15 des règles de la FCC et CNR d'Industrie Canada applicables aux appareils radio exempts de licence.

Son fonctionnement est soumis aux deux conditions suivantes.

- Ce dispositif ne peut causer d'interférences nuisibles.

## Clé F.A.S.T. (Free-hand Advanced Security Transmitter) (le cas échéant)

- Ce dispositif doit accepter toute interférence reçue, y compris les interférences pouvant provoquer un fonctionnement non souhaité.

### ⚠ ATTENTION

- Tout changement ou toute modification effectués par l'utilisateur, et dont la conformité n'est pas expressément approuvée par le fabricant, peut entraîner l'annulation du droit de cet utilisateur de se servir de l'équipement.

5

### Procédure de remplacement de la pile de l'émetteur de commande à distance

N00562100053

1. Avant de remplacer la batterie, éliminez l'électricité statique de votre corps en touchant un objet métallique relié à la terre.
2. Orientez le logo Mitsubishi vers vous et insérez la pointe d'un tournevis plat couverte d'un chiffon dans l'encoche du cache de l'émetteur de commande à distance et utilisez-la pour ouvrir le cache.

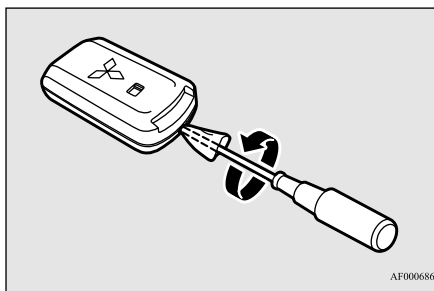

AF0006861

### 📖 REMARQUE

- Assurez-vous d'exécuter cette procédure avec le logo Mitsubishi vers vous. Si le logo Mitsubishi n'est pas orienté vers vous lorsque vous ouvrez le cache de l'émetteur de commande à distance, l'émetteur risque de tomber.

3. Sortez la pile usée.
4. Mettez une pile neuve en place en dirigeant le côté + (A) vers le haut.

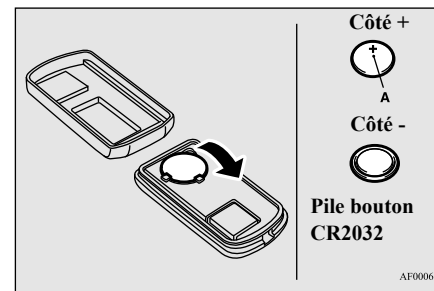

AF0006858

5. Fermez le cache de l'émetteur de commande à distance fermement.
6. Vérifiez le bon fonctionnement du système de télé-déverrouillage.

### 📖 REMARQUE

- Vous pouvez acheter une pile de remplacement dans un magasin d'appareils électriques.
- Si vous le désirez, votre concessionnaire agréé Mitsubishi Motors peut remplacer la pile pour vous.

### ⚠ ATTENTION

- Lorsque le cache de l'émetteur de commande à distance est retiré, veillez à empêcher toute pénétration d'eau, de poussière, etc., et veillez également à ne pas toucher les pièces internes.

## Serrures de portes

N00509200521

### ⚠ AVERTISSEMENT

- Vérifiez que toutes les portes sont bien fermées et verrouillées lorsque vous conduisez.
- Le verrouillage des portes, combiné à l'utilisation de ceintures de sécurité, permet de réduire le risque d'éjection en cas d'accident.
- Le verrouillage des portes permet d'éviter que les passagers, et en particulier les petits enfants, ne puissent ouvrir les portes et chuter hors du véhicule.
- Les portes verrouillées évitent qu'une tierce personne puisse entrer dans votre véhicule lorsque vous ralentissez ou que vous arrêtez le véhicule.
- Verrouillez votre véhicule dès que vous le quittez. Les enfants qui entrent dans un véhicule non verrouillé risquent de ne pas pouvoir en sortir. Les enfants emprisonnés dans un véhicule peuvent facilement souffrir des effets de la chaleur, qui peut provoquer des blessures graves, voire mortelles.
- Ne laissez jamais les enfants sans surveillance dans un véhicule. Outre le risque de coup de chaleur, les enfants pourraient activer les boutons et les commandes et provoquer un accident grave, voire mortel.

### REMARQUE

- Lors du verrouillage ou déverrouillage à l'aide de la clé, seule la porte du conducteur se verrouille ou se déverrouille. Pour verrouiller ou déverrouiller toutes les portes et le hayon, utilisez les interrupteurs de verrouillage électrique de portes, le système de télé déverrouillage ou la clé F.A.S.T. Reportez-vous à la section «Verrouillage électrique de portes» page 5-41, «Système de télé déverrouillage» pages 5-7 et 5-33, et à «Fonctionnement sans la clé F.A.S.T.» page 5-16.
- Pour les véhicules équipés de la clé F.A.S.T., la porte du conducteur peut être verrouillée et déverrouillée à l'aide de la clé d'urgence. Reportez-vous à la section «Clé d'urgence», page 5-25.

### Verrouillage et déverrouillage des portes à l'aide de la clé (porte du conducteur)

Tournez la clé vers l'avant du véhicule pour verrouiller la porte. Après avoir vérifié que la

## Serrures de portes

porte est verrouillée, ramenez la clé au centre et retirez-la.

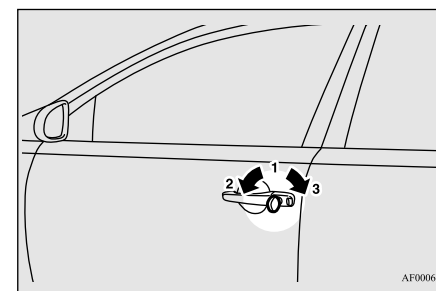

5

- 1- Introduction ou retrait de la clé
- 2- Verrouillage
- 3- Déverrouillage

## Serrures de portes

### Verrouillage ou déverrouillage de la porte depuis l'intérieur

Placez le bouton de verrouillage en position de verrouillage pour verrouiller la porte.

Toutes les portes doivent être verrouillées lorsque vous conduisez.

5

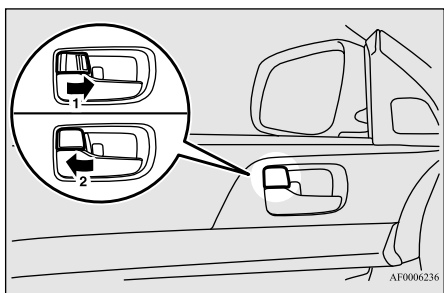

- 1- Verrouillage
- 2- Déverrouillage

Vous pouvez déverrouiller la porte du conducteur, sans vous servir du bouton de fermeture: il vous suffit de tirer sur la poignée intérieure.

### Verrouillage sans clé de porte

1. Déplacez le bouton de verrouillage intérieur en position de verrouillage.

2. Assurez-vous que les clés ne se trouvent pas dans le véhicule. Fermez la porte.

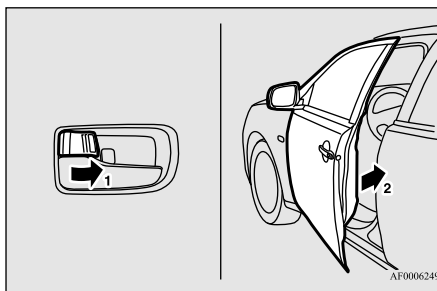

### Système de rappel de clé oubliée

N00549600208

### Quand une clé a été utilisée pour démarrer le moteur

Type 1



Type 2

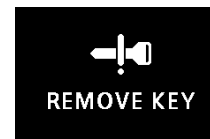

Si le commutateur d'allumage est tourné sur «OFF» (arrêt) et la porte du conducteur est ouverte avec la clé dans le commutateur d'allumage, l'avertisseur de clé de contact oubliée retentit de façon intermittente pour vous rappeler d'enlever la clé.

L'affichage d'avertissement apparaît à l'écran d'information de l'affichage multi-information.

### Protection contre l'oubli de clé à l'intérieur

N00517300039

Quand vous poussez le bouton de verrouillage vers l'avant ou verrouillez la porte avec l'interrupteur de verrouillage électrique de portes dans les deux conditions suivantes, le bouton de verrouillage reviendra automatiquement en position déverrouillée.

- La clé se trouve dans le commutateur d'allumage ou le commutateur d'allumage se trouve en position «ON» (marche) ou «ACC» (accessoire).

- La porte du conducteur ou la porte du passager avant est ouverte.

### Système de rappel de retour du commutateur d'allumage

N00503800134

### Quand la clé F.A.S.T. a été utilisée pour démarrer le moteur

Type 1



Type 2



Si la porte du conducteur est ouverte alors que le commutateur d'allumage est sur une position autre que «LOCK» (PUSH OFF) [verrouillage (appuyer sur OFF)], la sonnerie de rappel de retour du commutateur d'allumage retentit de façon intermittente pour vous rappeler de retourner le commutateur

d'allumage en position «LOCK» (PUSH OFF) [verrouillage (appuyer sur OFF)].

L'affichage d'avertissement apparaît à l'écran d'information de l'affichage multi-information.

### Verrouillage électrique de portes

N00509300593

#### REMARQUE

- Lorsque vous verrouillez ou déverrouillez la porte du conducteur à l'aide de la clé, seule cette porte se verrouille ou se déverrouille.
- Le fait de verrouiller et de déverrouiller la porte plusieurs fois de suite pourrait déclencher le circuit de protection intégré aux systèmes de verrouillage électrique de portes, et empêcher le fonctionnement du système. Si cela se produit, attendez environ une minute avant d'utiliser l'interrupteur de verrouillage électrique de portes.

### Verrouillage électrique de portes

### Verrouillage et déverrouillage des portes et du hayon

### Utilisation de l'interrupteur de verrouillage électrique de portes

5

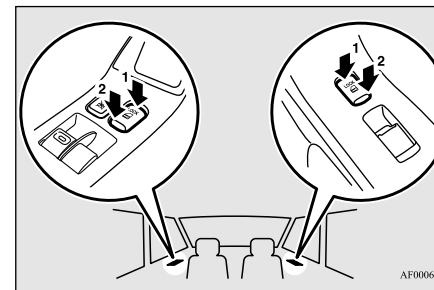

- 1- Verrouillage
- 2- Déverrouillage

Vous pouvez verrouiller et déverrouiller les portes et le hayon en appuyant sur l'interrupteur de verrouillage électrique situé sur la porte du conducteur ou du passager avant.

## Serrures de portes arrière avec «protection enfant»

### Déverrouillage des portes et du hayon

N00563401151

Vous pouvez attribuer la fonction de déverrouillage automatique des portes et du hayon soit à la position du commutateur d'allumage soit à celle du levier sélecteur {transmission à variation continue (CVT)}. Ces fonctions ne sont pas activées au départ de l'usine. Pour activer ou désactiver ces fonctions, veuillez communiquer avec votre concessionnaire agréé Mitsubishi Motors.

5

### Attribution à la position de commutateur d'allumage

Toutes les portes et le hayon se déverrouillent quand le commutateur d'allumage est tourné à la position «LOCK» (verrouillage).

### Utilisation de la position du levier sélecteur {transmission à variation continue (CVT)}

Toutes les portes et le hayon se déverrouillent quand le levier sélecteur est placé en position «P» (stationnement) et que le commutateur d'allumage est en position «ON» (marche).

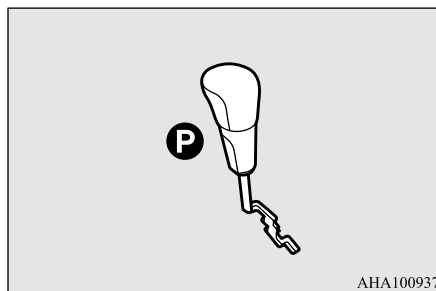

AHA100937

### Serrures de portes arrière avec «protection enfant»

N00509400204

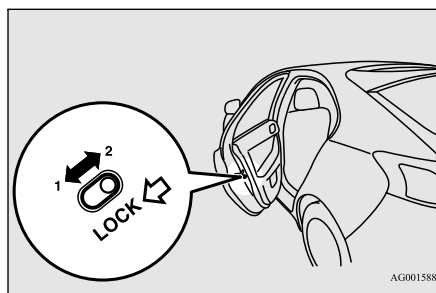

AG0015886

- 1- Pour verrouiller
- 2- Desserrage

Les serrures de porte avec protection pour enfants empêchent les passagers arrière, et

particulièrement les enfants, d'ouvrir la porte arrière à l'aide de la poignée de porte intérieure.

Chaque porte arrière est pourvue d'un levier de verrouillage pour le système de serrure de «protection enfant».

Quand le levier est en position de verrouillage (1), la porte arrière ne peut pas s'ouvrir avec la poignée de porte intérieure.

Pour ouvrir la porte arrière quand le levier de verrouillage du système de serrure de «protection enfant» est enclenché, tirez sur la poignée de porte extérieure.

Quand le levier est en position d'ouverture (2), la serrure de «protection enfant» est désactivée et la porte arrière peut s'ouvrir avec la poignée de porte intérieure.

### ⚠ AVERTISSEMENT

- Veillez toujours à ce que les portes soient bien fermées et verrouillées lorsque vous conduisez. Une porte déverrouillée pourrait être ouverte accidentellement par un passager, particulièrement par un enfant qui pourrait tomber. De même, si les portes ne sont pas verrouillées, il existe un plus grand risque d'éjection du véhicule en cas d'accident.

## Hayon

## Hayon

N0051000066

**⚠️ AVERTISSEMENT**

- Il est dangereux de conduire lorsque le hayon est ouvert car de l'oxyde de carbone (CO) peut alors pénétrer dans l'habitacle.  
Le CO est un gaz invisible et inodore, qui peut vous faire perdre connaissance ou même entraîner la mort.
- Quand vous ouvrez et fermez le hayon, veillez à ce que personne ne se trouve à proximité, et faites attention de ne pas vous cogner la tête ni vous coincer les mains, le cou, etc.

**⚠️ ATTENTION**

- Ne vous placez pas derrière le pot d'échappement lorsque vous chargez ou déchargez des bagages. La chaleur dégagée par le pot d'échappement peut occasionner des brûlures.

**📖 REMARQUE**

- Le verrouillage et le déverrouillage des portes à l'aide du système de verrouillage électrique de portes (côtés conducteur et passager avant), du système de télé déverrouillage ou de la clé F.A.S.T. (le cas échéant) verrouille et déverrouille également le hayon.

**Pour ouvrir**

Après avoir déverrouillé le hayon, relevez-le.

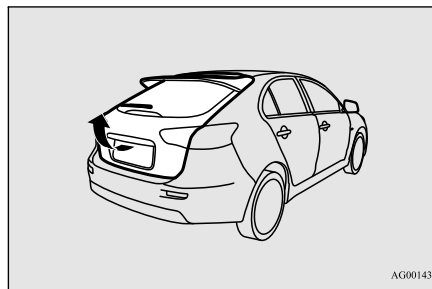

AG0014355

**⚠️ ATTENTION**

- Assurez-vous que personne ne se trouve trop près lorsque vous ouvrez le hayon.

**📖 REMARQUE**

- Vous ne pourrez plus relever le hayon si vous ne le relevez pas immédiatement après avoir appuyé sur l'interrupteur de DÉVERROUILLAGE du hayon. Si cela se produit, appuyez une nouvelle fois sur l'interrupteur de DÉVERROUILLAGE du hayon, puis relevez ce dernier.
- Il est impossible d'ouvrir le hayon si la batterie/pile est déconnectée. Si nécessaire, utilisez le système d'ouverture intérieur du hayon.
- Lorsque la batterie/pile est rebranchée, toutes les portes et le hayon sont verrouillés. Déverrouillez-les avant d'essayer d'ouvrir le hayon.

**Pour fermer**

Tirez sur la poignée (A) du hayon vers le bas, comme illustré, et relâchez-la avant que le hayon ne se referme complètement. Faites claquer doucement le hayon depuis l'extérieur afin de le refermer complètement.

5

## Mécanisme d'ouverture intérieur du hayon

5

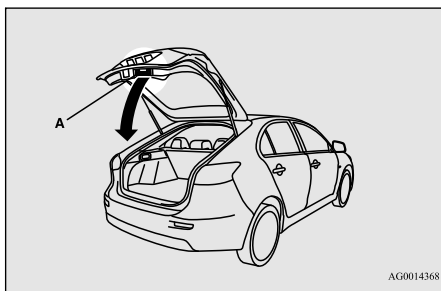

### ⚠ ATTENTION

- Afin d'éviter de vous blesser la main ou le bras, n'essayez pas de refermer le hayon sans relâcher sa poignée (A).
- Avant de démarrer le véhicule, vérifiez que le hayon est verrouillé. Si le hayon s'ouvre pendant que vous conduisez, les objets rangés dans le compartiment à bagages pourraient tomber sur la route.

### 📖 REMARQUE

- Des barres de support pneumatiques (B) sont installées aux endroits indiqués afin de supporter le hayon. Veuillez observer les directives suivantes afin d'éviter de l'endommager et pour l'utiliser correctement.
  - Ne touchez pas, ne poussez pas et ne tirez pas sur les barres de support pneumatiques lorsque vous refermez le hayon.
  - Ne placez aucun matériau plastique, ruban adhésif, etc. sur les barres de support pneumatiques.
  - N'attachez pas de ficelle, etc. autour des barres de support pneumatiques.
  - N'accrochez aucun objet sur les barres de support pneumatiques.

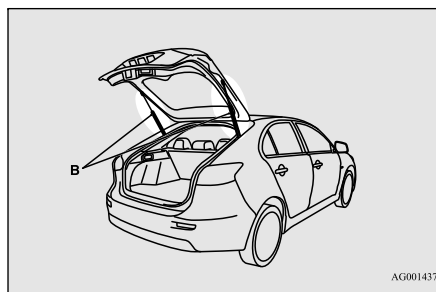

## Mécanisme d'ouverture intérieur du hayon

N00523100058

Le système d'ouverture intérieur du hayon est conçu pour permettre d'ouvrir le hayon au cas où la batterie serait à plat ou débranchée.

La poignée du mécanisme d'ouverture du hayon (reportez-vous à l'illustration) est montée sur le hayon.

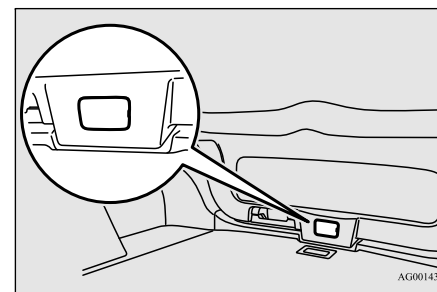

Vous et votre famille devez vous familiariser avec l'emplacement et le fonctionnement de la poignée du mécanisme d'ouverture du hayon.

### Pour ouvrir

1. Ouvrez le cache (A), à l'intérieur du hayon.



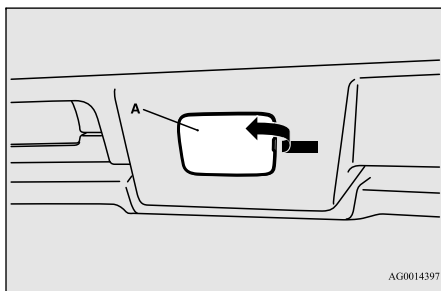

2. Actionnez la poignée (B) pour ouvrir le hayon.

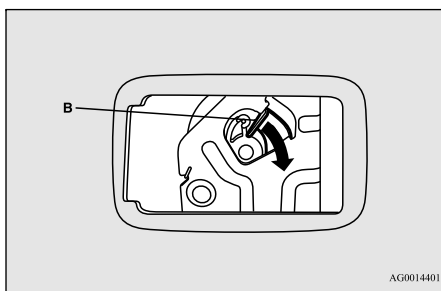

3. Poussez le hayon pour l'ouvrir.

**ATTENTION**

- Le cache de la poignée d'ouverture du hayon doit toujours rester fermé pendant la conduite, de sorte que des objets ne puissent pas venir heurter la poignée et causer l'ouverture accidentelle du hayon.

## Système d'alarme antivol

N00510200215

Le système d'alarme antivol a été conçu pour fournir une protection contre les intrusions dans le véhicule. Ce système fonctionne en trois étapes: la première ou étape de l'«armement», la seconde celle de l'«alarme» à proprement parler, la troisième celle du «désarmement». S'il est déclenché, le système produit des signaux d'avertissement auditifs et visuels.

### ATTENTION

- Ne modifiez en aucun cas le système d'alarme antivol et n'y ajoutez aucune pièce. Cela risquerait de provoquer un mauvais fonctionnement.

## Étape de l'armement

N00510301196

Garez le véhicule et arrêtez le moteur. Armez le système de la manière décrite ci-dessous.

1. Tournez le commutateur d'allumage en position «LOCK» (verrouillage). De plus, si vous avez utilisé une clé pour démarrer le moteur, enlevez la clé du commutateur d'allumage.
2. Assurez-vous que le capot moteur est refermé correctement.

## Système d'alarme antivol

3. Verrouillez toutes les portes et le hayon à l'aide du système de télé déverrouillage ou de la clé F.A.S.T.

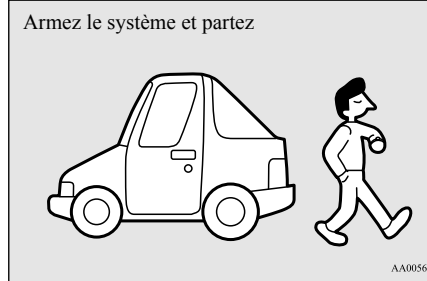

À ce stade, le témoin avertisseur d'antivol (A) du panneau audio clignote pour confirmer.

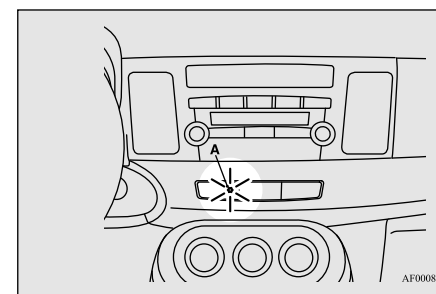

4. Le système s'arme après environ 20 secondes, quand le clignotement du témoin avertisseur d'antivol (A) ralentit.

## Système d'alarme antivol

Le témoin avertisseur d'antivol (A) continue à clignoter quand le système est au stade armé.

5

### REMARQUE

- Si vous ouvrez le capot, le témoin avertisseur d'antivol (A) s'allume et le système ne peut pas s'armer. Le système s'arme environ 20 secondes après avoir refermé le capot.
- Le système est désarmé si, alors que le témoin avertisseur d'antivol (A) est allumé, toutes les portes et le hayon sont déverrouillés au moyen du système de télé déverrouillage ou de la clé F.A.S.T.
- Le système se désarme si, alors que le témoin avertisseur d'antivol est allumé, le commutateur d'allumage est tourné en position «ON» (marche).
- Le système ne s'arme pas si une porte, le hayon ou le capot ne sont pas fermés correctement. Le cas échéant, réarmez le système comme décrit précédemment.
- L'alarme antivol peut s'activer lors de la conduite avec passagers ou lorsque des fenêtres sont ouvertes. Afin d'empêcher le déclenchement accidentel de l'alarme, il convient de ne pas armer le système lors de la conduite avec passagers.

### Étape de l'alarme

N00510401201

L'alarme est déclenchée si l'une des circonstances suivantes survient alors que le véhicule est garé et le système armé.

- Une des portes ou le hayon sont ouverts sans l'aide du système de télé déverrouillage ou de la clé F.A.S.T.
- Vous ouvrez le capot.

### Type d'alarme

Lorsque l'alarme est déclenchée:

1. Les phares clignotent pendant 3 minutes. Après 3 minutes, les phares s'éteignent automatiquement.
2. L'avertisseur sonore retentit par intermittence pendant 3 minutes.

L'avertisseur sonore retentit !  
Les phares clignotent !



AF0008168

### REMARQUE

- L'alarme marche pendant 3 minutes. À la fin de cette période, l'alarme se coupe automatiquement pour économiser la batterie. Le système est alors réarmé jusqu'à la prochaine étape de désarmement en bonne et due forme.
- L'alarme retentit à nouveau en cas d'autres actions non autorisées, bien qu'elle se soit coupée.
- Pendant le fonctionnement de l'alarme, un avertissement s'affiche à l'écran d'information de l'affichage multi-information.

Type 1



Type 2



### Désactivation de l'alarme

L'alarme peut être désactivée des manières suivantes.

- Verrouillage ou déverrouillage de la porte ou du hayon à l'aide du système de télé déverrouillage ou de la clé F.A.S.T.
- Tournez le commutateur d'allumage à la position «ON» (marche).

### Étape de désarmement

N00510501185

Le système se désarme quand les actions suivantes sont effectuées.

- Le commutateur d'allumage est en position «ON» (marche).
- Toutes les portes et le hayon sont déverrouillés à l'aide du système de télé déverrouillage ou de la clé F.A.S.T.

Désarmez en recourant au système de télé déverrouillage ou à la clé F.A.S.T.

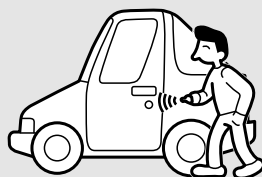

AA0070940

### REMARQUE

- Le système se réarme automatiquement si vous appuyez sur le bouton UNLOCK (déverrouillage) de l'émetteur de commande à distance ou sur l'interrupteur de verrouillage/déverrouillage de la porte du conducteur ou de la porte du passager avant alors que toutes les portes et le hayon sont fermés et qu'aucune porte ni le hayon ne sont ouverts dans les 30 secondes environ.
- L'intervalle de temps entre le moment où le déverrouillage s'effectue et le moment où le véhicule se reverrouille automatiquement peut être réglé. Pour les détails, contactez un concessionnaire agréé Mitsubishi Motors.
- Une fois que le système a été désarmé, il ne peut être réarmé qu'en répétant la même procédure.

### Tester le système d'alarme anti-vol

N00510601131

Suivez la procédure suivante pour tester le système:

1. Baissez la vitre du conducteur.
2. Armez le système comme expliqué à «Étape de l'armement».
3. Vérifiez que le témoin avertisseur d'anti-vol s'allume et clignote pendant environ 20 secondes.

### Vitres électriques

4. Patientez quelques secondes avant de déverrouiller la porte côté conducteur en utilisant le bouton intérieur de fermeture de portière, puis ouvrez la porte.
5. Vérifiez que l'avertisseur sonore retentit de façon intermittente et que les phares clignotent quand la porte est ouverte.
6. Désarmez le système en déverrouillant toutes les portes et le hayon à l'aide du système de télé déverrouillage ou de la clé F.A.S.T.

5

### Vitres électriques

N00510800325

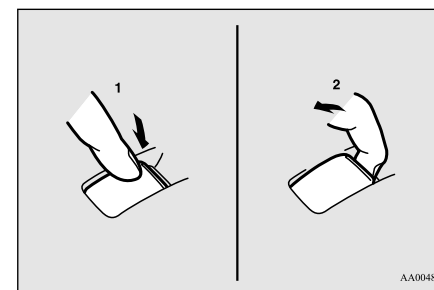

AA0048266

- 1- Ouverture (bas)
- 2- Fermeture (haut)

## Vitres électriques

### REMARQUE

- N'essayez jamais d'actionner l'interrupteur principal et un interrupteur secondaire dans différents sens en même temps. Cette manœuvre aura pour effet de bloquer la glace.
- L'actionnement répété des vitres électriques lorsque le moteur est coupé décharge la batterie. Actionnez donc uniquement les interrupteurs de vitres électriques lorsque le moteur tourne.

5

### AVERTISSEMENT

- Avant d'actionner les vitres électriques, assurez-vous que rien ne risque de rester coincé dans l'ouverture de la glace (tête, mains, doigts, etc.).
- Ne laissez jamais le véhicule avec la clé dans le commutateur d'allumage.
- Ne laissez jamais un enfant seul dans votre véhicule.

### Interrupteur principal

L'interrupteur principal, situé sur la porte du conducteur, vous permet d'actionner toutes les glaces de porte.

Vous pouvez ouvrir ou fermer une glace en actionnant l'interrupteur correspondant.

Appuyez sur l'interrupteur vers le bas pour ouvrir la glace, et tirez sur l'interrupteur pour la refermer.

Si vous appuyez/tirez complètement sur l'interrupteur de la glace de porte du conducteur, la glace de porte du conducteur s'ouvre/se ferme complètement automatiquement.

Si vous voulez arrêter le mouvement de la glace, actionnez l'interrupteur légèrement sans le sens inverse.

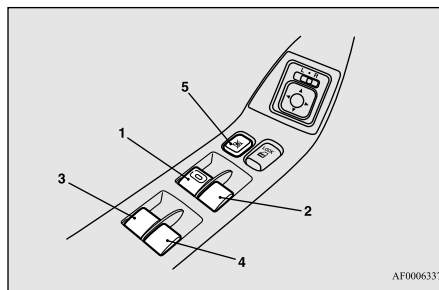

- 1- Interrupteur de la glace de porte du conducteur
- 2- Interrupteur de la glace de porte du passager avant
- 3- Interrupteur de la glace de porte arrière gauche
- 4- Interrupteur de la glace de porte arrière droite
- 5- Interrupteur de verrouillage de glace

### Interrupteur secondaire

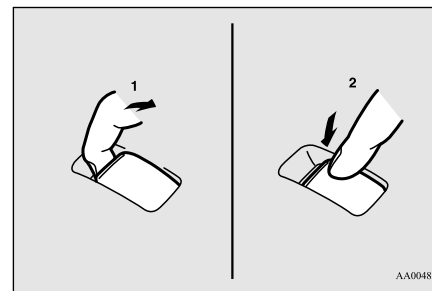

- 1- Fermeture (haut)
- 2- Ouverture (bas)

Chaque interrupteur secondaire sert à commander la glace de porte du passager correspondante, à moins que l'interrupteur de verrouillage de glace de la porte du conducteur n'ait été activé.

### Temporisation

Vous pouvez ouvrir ou fermer les vitres électriques lorsque le commutateur d'allumage est en position «ON» (marche).

Les glaces de porte peuvent encore être ouvertes ou fermées pendant 30 secondes après avoir tourné le commutateur d'allumage en position «ACC» (accessoire) ou

«LOCK» (verrouillage). Cependant, une fois que la porte du conducteur ou du passager avant a été ouverte, vous ne pouvez plus activer les vitres électriques.

### Mécanisme de sécurité (Glacé de porte du conducteur uniquement)

N00528800089

Pour des motifs de sécurité, la glace de porte s'abaisse légèrement de façon automatique si vous y coincez une main ou la tête.

Après qu'elle se soit abaissée, soulevez l'interrupteur à nouveau pour fermer la glace de porte.

#### ⚠ AVERTISSEMENT

- Si le mécanisme de sécurité s'active 3 fois ou plus de manière consécutive, le mécanisme de sécurité s'annule provisoirement. Si une main ou une tête restent subitement coincées, cela peut entraîner de graves blessures.
- Le mécanisme de sécurité se désactive juste avant la fermeture de la glace de porte. Ceci permet à la glace de se refermer complètement. Faites donc particulièrement attention à ne pas coincer vos doigts dans l'ouverture de la glace de porte.

#### ⚠ AVERTISSEMENT

- Ne placez pas vos mains ou votre tête dans l'ouverture délibérément dans le but d'activer le mécanisme de sécurité. Vous pourriez vous coincer la main ou la tête et pourriez vous blesser.

#### ⚠ ATTENTION

- Le mécanisme de sécurité se désactive lorsque vous appuyez sur l'interrupteur. Faites donc particulièrement attention à ne pas coincer vos doigts dans l'ouverture de la glace de porte.

#### 📖 REMARQUE

- Le mécanisme de sécurité peut s'activer si les conditions de conduite ou d'autres circonstances provoquent un choc physique à la glace de porte similaire à celui pouvant être provoqué si une main ou une tête restent coincées.
- Si le mécanisme de sécurité s'active 3 fois ou plus de manière consécutive, le mécanisme de sécurité se désactive et la fermeture normale de la glace de porte est abandonnée. Veuillez suivre la méthode suivante pour revenir au fonctionnement normal.
  1. Si la glace de porte est ouverte, soulevez l'interrupteur de la vitre électrique à plusieurs reprises pour la refermer totalement.

#### 📖 REMARQUE

2. Une fois la glace complètement refermée, relâchez l'interrupteur et tirez-le à nouveau vers le haut pendant environ 1 seconde.

### Interrupteur de verrouillage

N00549000127

5

Lorsque cet interrupteur est en position verrouillée, l'interrupteur principal pour la glace de la porte du passager et l'interrupteur secondaire ne peuvent pas être utilisés pour ouvrir ou fermer cette glace et l'interrupteur principal ouvre ou ferme uniquement la glace de la porte du conducteur. Pour annuler le mode de verrouillage, appuyez à nouveau sur l'interrupteur.

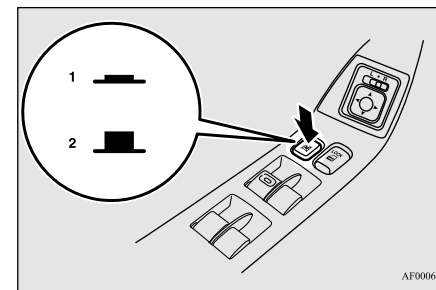

- 1- Verrouillage
- 2- Déverrouillage

## Toit ouvrant (le cas échéant)

**⚠ AVERTISSEMENT**

- Quand il y a un enfant dans votre voiture, veuillez mettre l'interrupteur en mode de verrouillage pour désactiver les lève-glaces. En jouant avec l'interrupteur du lève-glaces, un enfant risque de se coincer les mains ou la tête dans l'ouverture d'une glace.

5

**Que faire lorsque vous entendez un bruit de vent pendant que vous conduisez**

N00551400014

Un bruit de vent peut être décrit comme la perception d'une pression sur les oreilles, d'un son retentissant ou d'un grondement. Ce phénomène peut avoir lieu alors vous conduisez et que l'une des glaces des portières arrière ou les deux sont ouvertes ou partiellement ouvertes. Cela est normal et le bruit peut être réduit. Si ce phénomène se produit lorsque les glaces des portières arrière sont ouvertes, ouvrez également les glaces des portières avant pour réduire le bruit.

**Toit ouvrant (le cas échéant)**

N00511000669

**⚠ AVERTISSEMENT**

- Ne sortez ni la tête, ni les mains, ni quoi que ce soit par l'ouverture du toit ouvrant.
- Avant d'actionner le toit ouvrant, veillez à ce que rien ne puisse être coincé (tête, mains, doigts, etc.).
- Ne laissez jamais un enfant (ou toute autre personne incapable d'actionner l'interrupteur du toit ouvrant en toute sécurité) seul à bord du véhicule.

Vous pouvez ouvrir ou fermer le toit ouvrant lorsque le commutateur d'allumage est en position «ON» (marche).

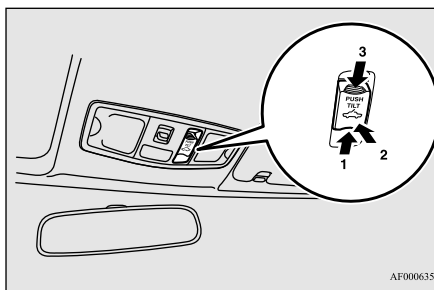

AF0006353

**Pour ouvrir**

Appuyez sur l'interrupteur (1) pour ouvrir le toit ouvrant. Celui-ci s'ouvre automatiquement jusqu'à quelques centimètres avant sa position d'ouverture complète. Appuyez une nouvelle fois sur l'interrupteur (1) afin d'ouvrir complètement le toit ouvrant. Appuyez sur l'interrupteur pour interrompre le mouvement du toit ouvrant.

**REMARQUE**

- Le toit ouvrant s'arrête juste avant d'atteindre la position d'ouverture complète. Si le véhicule est conduit avec le toit ouvrant dans cette position, les coups de vent sont plus faibles qu'avec le toit ouvrant complètement ouvert.

**Pour fermer**

Appuyez sur l'interrupteur (3), le toit ouvrant se ferme automatiquement. Appuyez sur l'interrupteur pour interrompre le mouvement du toit ouvrant.

## Basculement vers le haut

Lorsque vous appuyez sur l'interrupteur (2), l'arrière du toit ouvrant se soulève pour aérer le véhicule.

## Basculement vers le bas

Appuyez sur l'interrupteur (3).

## Temporisation

Vous pouvez faire fonctionner le toit ouvrant lorsque le commutateur d'allumage est en position «ON» (marche). Le toit ouvrant peut encore être ouvert ou fermé pendant 30 secondes après avoir tourné le commutateur d'allumage en position «ACC» (accessoire) ou «LOCK» (verrouillage). Cependant, une fois que la porte du conducteur ou du passager avant est ouverte, vous ne pouvez plus vous servir du toit ouvrant tant que vous ne placez pas à nouveau le commutateur d'allumage sur «ON» (marche).

## Mécanisme de sécurité

Si vous vous coincez la main ou la tête dans l'ouverture du toit ouvrant en phase de ferme-

ture, le mécanisme de sécurité enclenche la ré-ouverture automatique du toit ouvrant. Le toit ouvrant ouvert redevient opérationnel à nouveau après quelques secondes.

Si le mécanisme de sécurité est activé au moins 5 fois consécutivement, la fermeture normale du toit ouvrant est abandonnée.

Comme mesure d'urgence, le toit ouvrant peut être refermé petit à petit jusqu'à sa fermeture complète en appuyant à plusieurs reprises sur l'interrupteur (2).

Après avoir suivi la mesure d'urgence, consultez un concessionnaire agréé Mitsubishi Motors.

## REMARQUE

- Le mécanisme de sécurité peut être activé si les conditions de conduite ou autres circonstances soumettent le toit ouvrant à un choc physique similaire à celui provoqué par une main ou une tête coincée.

## AVERTISSEMENT

- **Le mécanisme de sécurité se désactive par une longue pression sur l'interrupteur (2). Faites donc particulièrement attention à ne pas coincer les mains ou la tête dans l'ouverture du toit.**

## Toit ouvrant (le cas échéant)

### AVERTISSEMENT

- **Ne placez pas vos main ou votre tête dans l'ouverture délibérément dans le but d'activer le mécanisme de sécurité. Vous pourriez vous blesser ou entraîner une panne du toit ouvrant.**

### ATTENTION

- Le mécanisme de sécurité se désactive juste avant la fermeture du toit ouvrant. Ceci permet au toit ouvrant de se refermer complètement. Par conséquent, faites particulièrement attention à ne pas coincer vos doigts dans l'ouverture du toit ouvrant.

5

## Pare-soleil

Le pare-soleil peut être ouvert ou fermé manuellement lorsque le toit ouvrant est fermé.

Le pare-soleil s'ouvre automatiquement à l'ouverture du toit ouvrant.

## Frein de stationnement

5

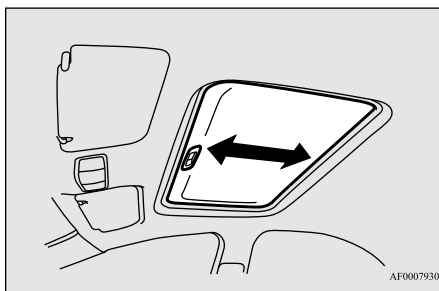
**ATTENTION**

- N'essayez pas de fermer le pare-soleil lorsque le toit ouvrant est ouvert.
- Attention de ne pas coincer les mains de quelqu'un lorsque vous fermez le pare-soleil.

**REMARQUE**

- N'oubliez pas de rabaisser le toit ouvrant avant de fermer le pare-soleil.
- Lorsque vous laissez le véhicule sans surveillance, n'oubliez pas de fermer le toit ouvrant et d'enlever la clé de contact.
- N'essayez pas d'ouvrir le toit ouvrant s'il est coincé par le gel (par grand froid ou après une chute de neige).
- Ne vous asseyez pas ou ne placez pas de lourds bagages sur ou au bord du toit ouvrant.
- N'appliquez aucune force qui pourrait endommager le toit ouvrant.

**REMARQUE**

- Relâchez l'interrupteur dès que le toit ouvrant est entièrement ouvert ou fermé.
- Si le toit ouvrant ne fonctionne pas lorsque vous appuyez sur l'interrupteur, relâchez celui-ci et vérifiez si quelque chose est resté coincé dans l'ouverture du toit. Si ce n'est pas le cas, faites vérifier le toit ouvrant par un concessionnaire agréé Mitsubishi Motors.
- Soyez prudent lorsque vous soulevez le toit ouvrant et qu'un porte-skis ou une galerie sont installés. Selon le modèle de porte-ski et de galerie de toit, il se pourrait que le toit ouvrant vienne les toucher lorsqu'il est basculé vers le haut.
- N'oubliez pas de fermer complètement le toit ouvrant lorsque vous lavez ou quittez le véhicule.
- Lorsque vous lustrez le véhicule, n'appliquez pas de produit sur le joint d'étanchéité (caoutchouc noir) qui entoure la baie du toit ouvrant. Il peut arriver que le toit ouvrant ne puisse plus fermer de manière étanche et qu'il ne protège plus l'habitacle du véhicule si de la cire a été appliquée sur le joint de fermeture.
- Lorsqu'il a plu ou que le véhicule vient d'être lavé, essuyez l'eau se trouvant sur le toit ouvrant avant de l'ouvrir.
- L'actionnement répété du toit ouvrant avec le moteur coupé décharge la batterie. Actionnez donc uniquement le toit ouvrant lorsque le moteur tourne.

**Frein de stationnement**

N00511401426

Pour stationner le véhicule, arrêtez-le d'abord complètement, serrez à fond le frein de stationnement, puis mettez le levier de changement de vitesses en 1ère (dans une montée) ou en position «R» (marche arrière) (dans une descente) pour les véhicules avec boîte-pont manuelle, ou mettez le levier sélecteur {transmission à variation continue (CVT)} en position «P» (stationnement) pour les véhicules équipés d'une transmission CVT.



## Frein de stationnement

### Actionnement

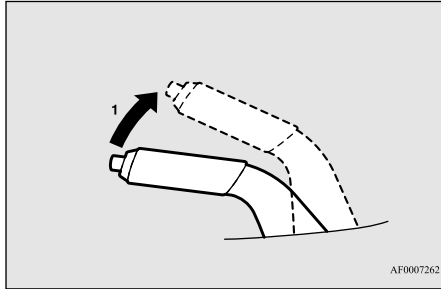

- 1- Tirez sur le levier sans appuyer sur le bouton qui se trouve à l'extrémité de la poignée.  
Lorsque le frein de stationnement est serré et que le commutateur d'allumage est en position «ON» (marche), le témoin des freins dans le groupe d'instruments s'allume.

Assurez-vous de desserrer le frein de stationnement avant de conduire.

### Desserrage

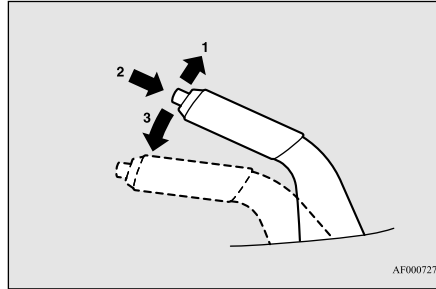

- 1- Tirez légèrement sur le levier.
- 2- Appuyez sur le bouton qui se trouve à l'extrémité de la poignée et maintenez-le enfoncé.
- 3- Abaissez le levier.

Lorsque vous gardez votre véhicule dans une pente, serrez le frein de stationnement et braquez les roues avant vers la bordure si vous êtes dans une descente et vers la route si vous êtes dans une côte.

### ⚠ ATTENTION

- Avant de prendre la route, assurez-vous que le frein de stationnement est desserré tout à fait et que le témoin des freins est éteint. Si vous conduisez sans avoir desserré complètement le frein de stationnement, l'affichage d'avertissement apparaît à l'écran d'information de l'affichage multi-information.
- Si vous conduisez votre véhicule sans avoir d'abord desserré le frein de stationnement, les freins vont surchauffer, ce qui réduit les performances des freins et risque même de provoquer leur défaillance.

Témoin



Affichage d'avertissement de type 1



Affichage d'avertissement de type 2



5

## Levier de verrouillage d'inclinaison de volant de direction

### Levier de verrouillage d'inclinaison de volant de direction

N00511500172

5

Pour régler la hauteur du volant de direction, débloquez le levier de verrouillage d'inclinaison de volant de direction, puis haussez ou abaissez le volant à la hauteur désirée.

Une fois le réglage effectué, veillez à bloquer correctement le levier en le tirant vers le haut.

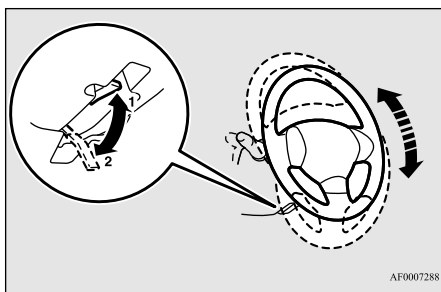

AF0007288

- 1- Verrouillé
- 2- Dégagé

### ⚠ AVERTISSEMENT

- Après réglage, assurez-vous que le levier est bien à la position de verrouillage (1).
- N'essayez pas de régler la position du volant de direction tout en conduisant. Cette manœuvre peut être dangereuse.

5-54 Fonctions et commandes

### ⚠ AVERTISSEMENT

- Assurez-vous de tenir fermement le volant de direction de la main au moment de relâcher le levier de verrouillage [en l'amenant en position (2)]. Autrement, le volant de direction pourrait descendre trop brutalement.

### Rétroviseur intérieur jour/nuit

N00548601093

Ne réglez le rétroviseur intérieur qu'après avoir réglé votre siège, afin d'être certain de pouvoir bien voir à l'arrière du véhicule.

### ⚠ AVERTISSEMENT

- N'essayez pas de régler la position du rétroviseur intérieur pendant que vous conduisez. Cette manœuvre peut être dangereuse. Assurez-vous de régler la position du rétroviseur avant de démarrer.

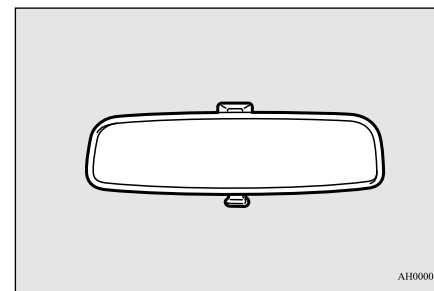

AH0000865

Réglez le rétroviseur intérieur de manière à maximiser votre champ de vision par la lunette arrière.

### Réglage de la position verticale des rétroviseurs

Il est possible de déplacer le miroir vers le haut et vers le bas pour régler sa position.

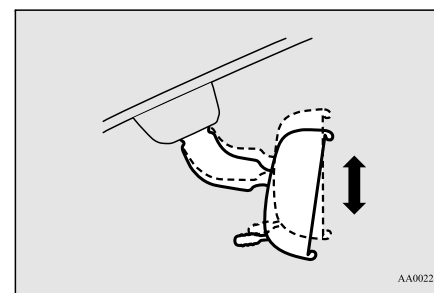

AA0022369

## Réglage de la position des rétroviseurs

Il est possible de déplacer le rétroviseur de haut en bas et de gauche à droite pour régler sa position.

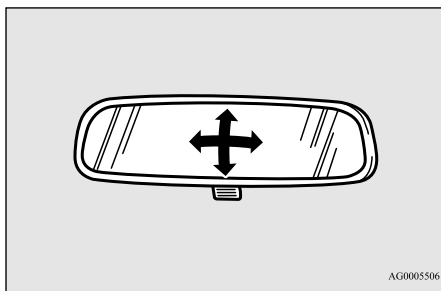

## Pour ne pas être ébloui

Le bouton jour/nuit (A) en bas du rétroviseur peut être utilisé pour régler le rétroviseur afin d'être moins ébloui par les phares des véhicules qui se trouvent derrière vous en situation de conduite de nuit.

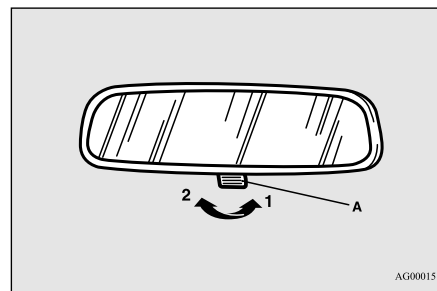

- 1- Position de jour
- 2- Position de nuit

## Rétroviseurs extérieurs

N00512201261

Ne réglez les rétroviseurs extérieurs qu'après avoir réglé votre siège, afin d'être certain de pouvoir bien voir à l'arrière du véhicule.

## AVERTISSEMENT

- N'essayez pas de régler la position des rétroviseurs extérieurs pendant que vous conduisez. Cette manœuvre peut être dangereuse. Assurez-vous de régler la position des rétroviseurs avant de démarrer.

## AVERTISSEMENT

- Le rétroviseur extérieur côté passager est à miroir convexe. Un objet que vous voyez dans le rétroviseur vous semblera plus éloigné et plus petit que s'il était réfléchi par un rétroviseur à miroir plat ordinaire. Lorsque vous changez de voie, n'utilisez donc pas ce rétroviseur pour estimer la distance qui vous sépare des véhicules qui vous suivent.

5

## Réglage de la position des rétroviseurs

Les rétroviseurs extérieurs peuvent être réglés lorsque le commutateur d'allumage est en position «ON» (marche) ou «ACC» (accès-soire). Ajustez le levier (A) du côté du rétroviseur à régler.

## Commutateur d'allumage

5

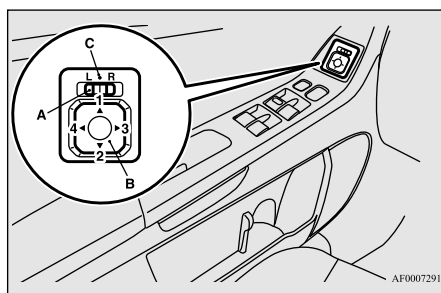

- L- Réglage du rétroviseur extérieur gauche
- R- Réglage du rétroviseur extérieur droit

Appuyez sur l'interrupteur (B) pour régler la position du rétroviseur.

- 1- Vers le haut
- 2- Vers le bas
- 3- Vers la droite
- 4- Vers la gauche

### REMARQUE

- Après avoir procédé aux réglages, ramenez le levier à la position «•» (arrêt) (C).

## Repliage du rétroviseur

Vous pouvez replier le rétroviseur extérieur contre la vitre latérale afin d'éviter tout dégât lorsque vous gardez votre véhicule dans des endroits exigus.

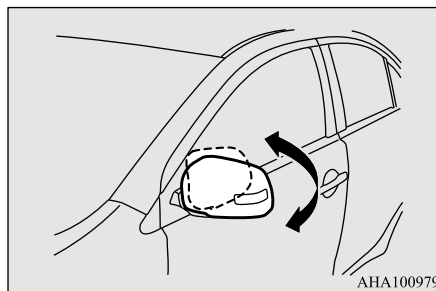

## Chauffage de rétroviseur

Quand l'interrupteur du dégivreur de lunette arrière est activé quand le moteur est en marche, les rétroviseurs extérieurs sont désembués ou dégivrés. Un courant circule dans l'élément chauffant intégré aux rétroviseurs, faisant disparaître le givre ou la condensation.

Le témoin (A) s'allume quand le dégivreur est en marche.

Le chauffage se coupe automatiquement au bout d'environ 20 minutes.

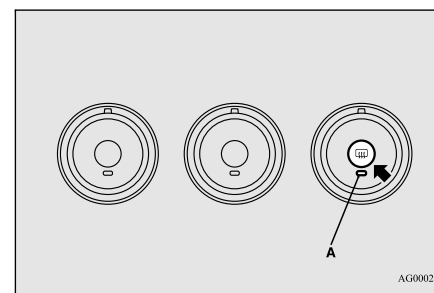

## Commutateur d'allumage

N00512401700

**[Pour les véhicules équipés de la clé F.A.S.T.]**

Pour des informations sur l'utilisation des véhicules équipés d'une clé F.A.S.T., reportez-vous à la section «Clé F.A.S.T.: Commutateur d'allumage», page 5-17.

[Sauf pour les véhicules équipés de la clé F.A.S.T.]

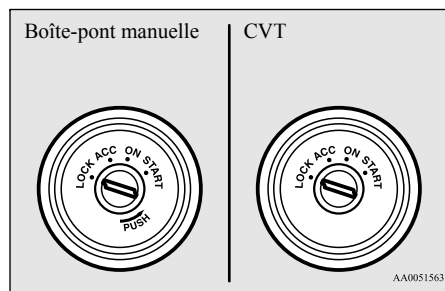

## LOCK (verrouillage)

Le moteur est arrêté et le volant de direction est verrouillé. Il n'est possible d'introduire et de retirer la clé que lorsque le commutateur d'allumage est dans cette position.

## ACC (accessoire)

Permet le fonctionnement des accessoires électriques lorsque le moteur est arrêté.

## ON (marche)

Le moteur tourne et tous les accessoires peuvent être utilisés.

## START (démarrage)

Enclenche le démarreur. Une fois que le moteur a démarré, relâchez la clé et elle revient automatiquement en position «ON» (marche).

### REMARQUE

- Votre véhicule est équipé d'un système anti-démarrage électronique. Pour que vous puissiez démarrer, le code d'identification qu'envoie le transpondeur, situé à l'intérieur de la clé, doit correspondre à celui qui est enregistré sur l'ordinateur du système anti-démarrage. (Reportez-vous à la section «Système anti-démarrage électronique», page 5-4.)

## Fonction de désactivation automatique de l'alimentation en position «ACC» (accessoire)

N00539601097

Lorsque environ 30 minutes se sont écoulées avec le commutateur d'allumage en position «ACC» (accessoire), cette fonction permet de couper automatiquement l'alimentation électrique du système audio et autres appareils électriques pouvant être utilisés sur cette position.

## Commutateur d'allumage

Quand vous déplacez le commutateur d'allumage de la position «ACC» (accessoire) vers une autre position, l'électricité est à nouveau fournie à ces appareils.

### REMARQUE

- Vous pouvez modifier les fonctions comme suit:
  - Le délai d'extinction de l'alimentation peut être changé sur environ 60 minutes.
  - La fonction de désactivation automatique des accessoires peut être désactivée. Pour plus de détails, veuillez prendre contact avec un concessionnaire agréé Mitsubishi Motors.

5

## Retrait de la clé

N00550901224

Pour les véhicules équipés d'une boîte-pont manuelle, lorsque vous retirez la clé, poussez-la en position «ACC» (accessoire) et maintenez-la enfoncée jusqu'à ce qu'elle tourne sur la position «LOCK» (verrouillage). Retirez-la.

## Verrouillage du volant de direction

5

### Boîte-pont manuelle

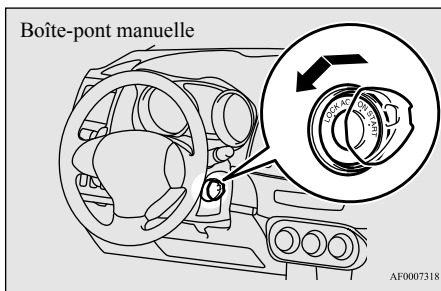

Pour les véhicules équipés d'une transmission à variation continue (CVT), quand vous retirez la clé, commencez par placer le levier sélecteur en position «P» (stationnement), puis tournez la clé en position «LOCK» (verrouillage) et retirez-la.

### CVT

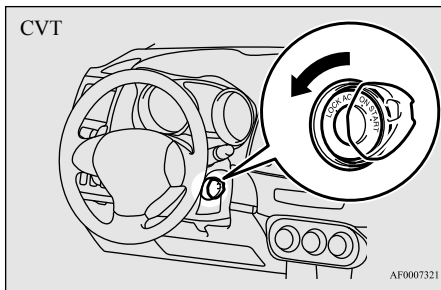

### REMARQUE

- Pour les véhicules équipés d'une transmission à variation continue, il est impossible de retirer la clé si le levier sélecteur n'est pas en position «P» (stationnement), ce qui permet de tourner le commutateur d'allumage en position «LOCK» (verrouillage).

### ATTENTION

- Ne retirez pas la clé de contact du commutateur d'allumage pendant la conduite. Le volant de direction se bloquerait, entraînant la perte de contrôle du véhicule.
- Si on arrête le moteur pendant la conduite, le servofrein cesse de fonctionner, ce qui réduit l'efficacité du freinage. De même, la direction assistée n'est plus opérationnelle et l'effort manuel à fournir pour tourner le volant est donc supérieur.
- Ne laissez pas la clé en position «ON» (marche) pendant une période prolongée lorsque le moteur ne tourne pas. Cela déchargerait la batterie.
- Ne tournez pas la clé en position «START» (démarrage) lorsque le moteur tourne déjà. Cela endommagerait le moteur du démarreur.

## Verrouillage du volant de direction

N00512500179

### [Pour les véhicules équipés de la clé F.A.S.T.]

Pour des informations sur l'utilisation des véhicules équipés d'une clé F.A.S.T., reportez-vous à la section «Clé F.A.S.T.: verrouillage du volant de direction», page 5-22.

### [Sauf pour les véhicules équipés de la clé F.A.S.T.]

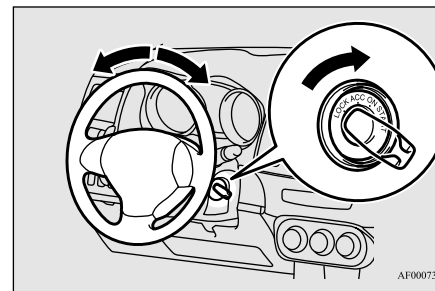

### Pour verrouiller

Retirez la clé de contact quand elle est en position «LOCK» (verrouillage). Tournez le volant de direction jusqu'à ce qu'il soit verrouillé.

## Démarrage et arrêt du moteur

### Pour déverrouiller

Tournez la clé de contact en position «ACC» (accessoire) tout en tournant légèrement le volant de direction.

#### ATTENTION

- Retirez la clé lorsque vous quittez le véhicule.

#### REMARQUE

- Si les roues avant ne sont pas dans l'axe du véhicule, l'antivol de direction peut parfois rendre difficile le passage de la clé de contact de la position «LOCK» (verrouillage) à la position «ACC» (accessoire). Tournez fermement le volant de direction vers la gauche ou la droite en tournant la clé.

### Démarrage et arrêt du moteur

N00542101083

#### Conseils de démarrage

- Ne faites pas fonctionner le démarreur pendant plus de 15 secondes d'affilée car, au-delà de cette période, la batterie pourrait se décharger ou le démarreur s'endommager. Si le moteur ne démarre pas, ramenez le commutateur d'allumage en position «LOCK» (verrouillage), attendez quelques instants, puis essayez une nouvelle fois de démarrer. Des tentatives répétées alors que le moteur ou le démarreur tourne encore endommageront le mécanisme du démarreur.
- Si le moteur ne démarre pas parce que la batterie est faible ou déchargée, reportez-vous aux instructions de la section «Démarrage par câbles volants» (page 8-2).
- Le moteur est suffisamment chaud dès que le graphique à barres de l'indicateur de température du liquide de refroidissement commence à bouger. En prolongeant la période de réchauffage, vous ne faites que consommer du carburant inutilement.

#### AVERTISSEMENT

- Si vous devez sortir votre véhicule d'un endroit clos ou mal ventilé, ne faites jamais tourner le moteur plus de temps qu'il n'est nécessaire dans cet endroit. Du monoxyde de carbone, gaz inodore et extrêmement toxique et dangereux, pourrait en effet s'accumuler et entraîner de graves blessures ou la mort.

5

#### ATTENTION

- Ne poussez pas le véhicule pour le faire démarrer.
- Ne faites pas tourner le moteur à haut régime et ne roulez pas à grande vitesse avant que le moteur n'ait eu le temps de se réchauffer.
- Relâchez le commutateur d'allumage dès que le moteur démarre. Sinon, cela endommagera le moteur du démarreur.

### Démarrage du moteur

N00542201185

#### [Pour les véhicules équipés de la clé F.A.S.T.]

Pour des informations sur l'utilisation des véhicules équipés d'une clé F.A.S.T., reportez-vous à la section «Clé F.A.S.T.: Démarrage du moteur», page 5-23.

#### [Sauf pour les véhicules équipés de la clé F.A.S.T.]

Fonctions et commandes 5-59

## Démarrage et arrêt du moteur

Ce véhicule est équipé d'un système d'injection électronique, qui commande automatiquement l'alimentation en carburant. Il n'est habituellement pas nécessaire d'appuyer sur la pédale d'accélérateur lorsque vous faites démarrer le moteur.

Ne faites pas fonctionner le démarreur pendant plus de 15 secondes d'affilée.

**5**

Pour éviter de décharger la batterie, attendez quelques secondes entre deux essais de démarrage du moteur.

1. Assurez-vous que tous les passagers sont bien assis et que leurs ceintures de sécurité sont bouclées.
2. Insérez la clé de contact.
3. Veillez à ce que le frein de stationnement soit appliqué.
4. Avec votre pied droit, appuyez sur la pédale de freinage et maintenez-la enfoncée.
5. Appuyez sur la pédale d'embrayage sur toute sa course et maintenez-la enfoncée (boîte-pont manuelle).

### REMARQUE

- Pour les modèles équipés d'une boîte-pont manuelle, le démarreur ne fonctionnera pas si la pédale d'embrayage n'est pas complètement enfoncée (enclenchement de l'embrayage). Il s'agit d'une modalité de sécurité.

6. Sur les véhicules équipés d'une boîte-pont manuelle, placez le levier de changement de vitesses en position «N» (point mort).

Pour les véhicules à transmission à variation continue (CVT), assurez-vous que le levier sélecteur est à la position «P» (stationnement).

### REMARQUE

- Sur les véhicules avec CVT, le démarreur ne fonctionnera pas tant que le levier sélecteur n'est pas en position «P» (stationnement) ou «N» (point mort).  
Pour des raisons de sécurité, démarrez le moteur en position «P» (stationnement) pour que les roues soient bloquées.

7. Tournez le commutateur d'allumage en position «ON» (marche) et vérifiez que tous les témoins d'avertissement fonctionnent correctement avant de faire démarrer le moteur.

8. Tournez le commutateur d'allumage en position «START» (démarrage) sans appuyer sur la pédale d'accélérateur. Relâchez la clé lorsque le moteur démarre.

### REMARQUE

- On peut entendre de petits bruits lorsque le moteur démarre. Ils disparaissent au fur et à mesure que le moteur chauffe.

## En cas de démarrage difficile

Le moteur peut refuser de démarrer après plusieurs tentatives infructueuses.

1. Veillez à ce que tous les dispositifs électriques de type éclairage, soufflerie de climatisation et système de désembuage de lunette arrière soient éteints.
2. Tout en appuyant sur la pédale de freinage sur les véhicules équipés d'une transmission à variation continue (CVT) ou sur la pédale d'embrayage sur les véhicules à boîte-pont manuelle, enfoncez la pédale d'accélérateur jusqu'à mi-course et maintenez-la dans cette position, puis démarrez le moteur. Relâchez la pédale d'accélérateur dès que le moteur a démarré.
3. Si le moteur refuse toujours de démarrer, il est possible qu'il soit noyé par un excès d'essence. Tout en appuyant sur la pédale de freinage sur les véhicules équipés d'une transmission CVT, ou sur la pédale d'embrayage sur les véhicules équipés d'une boîte-pont manuelle, enfoncez complètement la pédale d'accélérateur et maintenez-la dans cette position, puis essayez de démarrer le moteur pendant 5 à 6 secondes. Ramenez le commutateur d'allumage en position «LOCK» (verrouillage) et relâchez la pédale d'accélérateur. Patientez quelques secondes et



essayez à nouveau de démarrer le moteur pendant 5 à 6 secondes tout en appuyant sur la pédale de freinage ou sur la pédale d'embrayage, sans toutefois enfoncer la pédale d'accélérateur. Relâchez la clé de contact lorsque le moteur démarre. En cas de refus de démarrage, répétez ces procédures. Si le moteur refuse obstinément de démarrer, contactez votre concessionnaire local agréé Mitsubishi Motors ou un atelier de réparation de votre choix.

### Capacité de démarrage des véhicules équipés d'une transmission à variation continue (CVT) par température ambiante extrêmement froide

Lorsque la température ambiante est inférieure ou égale à -20 °C (-4 °F), il risque d'être impossible de démarrer avec le véhicule immobile, même si le levier sélecteur est placé sur la position «D» (conduite) ou «R» (marche arrière).

Ce phénomène se produit car la boîte-pont ne s'est pas suffisamment réchauffée; ce n'est pas un signe de problème. Dans ce cas, mettez le levier sélecteur en position «P» (stationnement) et faites tourner le moteur au ralenti pendant au moins 10 minutes.

La boîte-pont se réchauffera, et vous pourrez commencer à rouler normalement. Ne quittez pas le véhicule pendant le réchauffement du véhicule.

### Pour arrêter le moteur

N00542301098

1. Amenez le véhicule à l'arrêt complet.
2. Enclenchez complètement le frein de stationnement tout en appuyant sur la pédale de freinage.
3. Pour les véhicules équipés d'une boîte-pont manuelle, tournez le commutateur d'allumage en position «LOCK» (verrouillage) pour arrêter le moteur, puis placez le levier de changement de vitesses en lère (en côte) ou en sur «R» (marche arrière) (en descente).

Pour les véhicules équipés d'une transmission à variation continue (CVT), placez le levier sélecteur sur la position «P» (stationnement), puis tournez le commutateur d'allumage en position «LOCK» pour arrêter le moteur.

### Boîte-pont manuelle (le cas échéant)

N00512700113

La représentation de la grille ci-dessous est dessinée sur le levier de changement de

### Boîte-pont manuelle (le cas échéant)

vitesses. Appuyez à fond sur la pédale d'embrayage lorsque vous changez de vitesses.

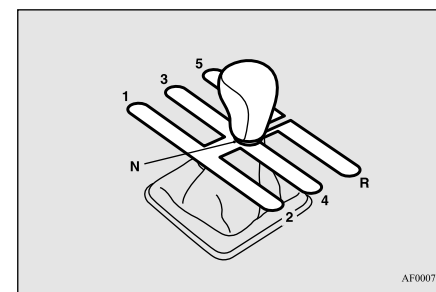

5

### REMARQUE

- Par temps froid, les changements de vitesses peuvent être difficiles jusqu'à ce que le lubrifiant de la boîte-pont ait chauffé. Ceci est normal et n'endommage pas la boîte-pont.

### Pour démarrer

Appuyez à fond sur la pédale d'embrayage et passez la première vitesse ou passez en position «R» (marche arrière). Puis relâchez peu à peu la pédale d'embrayage tout en appuyant sur la pédale d'accélérateur.

## Boîte-pont manuelle (le cas échéant)

### ⚠ ATTENTION

- Ne passez pas la marche arrière lorsque le véhicule avance ; ceci pourrait endommager la boîte-pont.
- Ne reposez pas votre pied sur la pédale d'embrayage car cela provoquerait une usure prématurée de l'embrayage ou endommagerait celui-ci.
- Ne roulez pas en position «N» (point mort) (illégal dans de nombreux états).
- N'utilisez pas le levier de changement de vitesses pour reposer votre main car cela entraînerait une usure prématurée des fourchettes d'embrayage de la boîte-pont.

### 📖 REMARQUE

- S'il est difficile de passer en première, appuyez une seconde fois sur la pédale d'embrayage, le changement de vitesses sera alors plus facile.
- Pour passer la marche arrière depuis la 5e vitesse, placez le levier de changement de vitesses en position «N» (point mort), puis passez la marche arrière.

## Points de changement de vitesse adéquats

N00537400049

Veillez toujours à effectuer des passages de vitesse qui correspondent au régime du

moteur. Un passage des vitesses adéquat réduit la consommation de carburant et prolonge la durée de vie du moteur.

### ⚠ ATTENTION

- Évitez que l'aiguille du compteur ne se trouve dans la zone rouge lorsque vous rétrogradez.  
Le non-respect de cette recommandation risquerait d'endommager le moteur.

## Changer de vitesses lorsque le véhicule est en mouvement

N00548101027

Veillez toujours à effectuer des passages de vitesse qui correspondent au régime du moteur. Un passage des vitesses adéquat réduit la consommation de carburant et prolonge la durée de vie du moteur.

Évitez de rétrograder à grande vitesse ; cela pourrait donner lieu à un régime moteur excessif (l'aiguille du compte-tours dans la zone rouge) et endommager le moteur.

### 📖 REMARQUE

- Le témoin du changement de vitesses indique les points de changement de vitesses recommandés pour une écoconduite. «▲» s'affiche lorsqu'un passage à la vitesse supérieure est recommandé et «▼» lorsqu'un passage à la vitesse inférieure est recommandé.

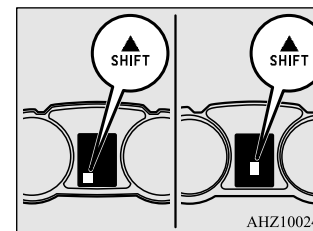

## Passage de la vitesse supérieure

N00512900131

Pour réaliser une meilleure économie de carburant et obtenir une meilleure performance, passez les vitesses de la boîte-pont manuelle comme indiqué ci-dessous.

À faible altitude, passez les rapports aux vitesses indiquées. Passez les rapports assez tôt lorsque vous roulez à vitesse relativement constante (croisière) pour économiser du carburant.

| Point de changement de vitesse | Vitesses de passage au rapport supérieur |                   |
|--------------------------------|--|-------------------|
|                                | Accélération                             | Croisière         |
| 1ère vitesse à 2e vitesse      | 24 km/h (15 mi/h)                        | 24 km/h (15 mi/h) |
| 2e vitesse à 3e vitesse        | 45 km/h (28 mi/h)                        | 31 km/h (19 mi/h) |
| 3e vitesse à 4e vitesse        | 58 km/h (36 mi/h)                        | 53 km/h (33 mi/h) |
| 4e vitesse à 5e vitesse        | 72 km/h (45 mi/h)                        | 72 km/h (45 mi/h) |

À haute altitude, passez le rapport supérieur aux vitesses suivantes.

| Point de changement de vitesse | Vitesses de passage au rapport supérieur |
|--------------------------------|--|
| 1ère vitesse à 2e vitesse      | 24 km/h (15 mi/h)                        |
| 2e vitesse à 3e vitesse        | 40 km/h (25 mi/h)                        |
| 3e vitesse à 4e vitesse        | 64 km/h (40 mi/h)                        |
| 4e vitesse à 5e vitesse        | 72 km/h (45 mi/h)                        |

## Rétrogradation

N0051300096

Suivant les indications du tableau, il est conseillé que vous rétrogradiez à une vitesse inférieure lorsque vous avez besoin de maintenir la vitesse désirée.

Évitez de rétrograder à trop grande vitesse. Cela pourrait entraîner des dégâts au moteur. Pour rester en sécurité et prolonger la durée de vie de vos freins, rétrogradez en 2e ou en première lorsque vous descendez une pente raide.

Il est également important de rétrograder pour ne pas demander au moteur de fournir un effort anormal en lui imposant un régime trop bas, par exemple lorsque vous prenez un virage ou gravissez une pente raide.

## Vitesse de rétrogradation recommandée

| Vitesse de rétrogradation       | Point de changement de vitesse |
|---------------------------------|--------------------------------|
| Au-dessous de 32 km/h (20 mi/h) | Rétrogradez en seconde.        |
| 32 à 48 km/h (20 à 30 mi/h)     | Rétrogradez en troisième.      |

## Boîte-pont manuelle (le cas échéant)

## Précautions de conduite

N00513100231

- N'utilisez pas le levier de changement de vitesses comme repose-mains. Cela peut conduire à une usure prématurée des fourches de passage de la boîte-pont.

## Vitesse maximale possible

5

| Points de passage | Vitesse maximale possible |
|-------------------|---------------------------|
| 1er rapport       | 50 km/h (31 mi/h)         |
| 2e rapport        | 100 km/h (62 mi/h)        |
| 3e rapport        | 140 km/h (87 mi/h)        |
| 4e rapport        | 195 km/h (121 mi/h)       |

- Le tableau ci-dessus indique la vitesse maximale recommandée pour chaque rapport. Ne conduisez pas longtemps aux vitesses suivantes ou à une vitesse proche.

## Transmission à variation continue (CVT) (le cas échéant)

### Transmission à variation continue (CVT) (le cas échéant)

N00513200229

5

La transmission à variation continue change automatiquement et continuellement son rapport de vitesse en fonction des conditions de la route et des conditions de conduite. Ceci permet d'obtenir une conduite régulière et un excellent rendement au niveau du carburant. Vous pouvez également passer à la vitesse supérieure et rétrograder manuellement. Reportez-vous à la section «Mode de conduite sportive», à la page 5-68.

### CONDUITE EN CÔTE

La boîte de vitesses empêche les passages en vitesse supérieure inutiles même quand la pédale d'accélérateur est relâchée et permet une conduite régulière.

### CONDUITE EN DESCENTE

En fonction des conditions, la boîte de vitesses passe automatiquement à un rapport de vitesse inférieur pour obtenir un frein moteur plus puissant. Ceci peut contribuer à réduire le besoin d'utiliser le frein de service.

### Fonctionnement du levier sélecteur

N00513801411

Comme mesure de précaution supplémentaire, les modèles équipés d'une transmission à variation continue (CVT) sont munis d'un dispositif de verrouillage qui maintient le levier sélecteur en position «P» (stationnement). Pour engager une autre position que la position «P» (stationnement), suivez les étapes décrites ci-dessous.

1. Appuyez sur la pédale de freinage et maintenez-la enfoncée.
2. Déplacez le levier sélecteur jusqu'à la position souhaitée.

#### REMARQUE

- Le levier sélecteur reste bloqué à la position «P» (stationnement) si le commutateur d'allumage est en position «LOCK» (verrouillage) ou «ACC» (accessoire), si la clé a été enlevée, ou si la pédale de freinage n'est pas maintenue enfoncée.

La transmission à variation continue permet 2 positions du levier sélecteur vers l'avant et 1 position du levier sélecteur vers l'arrière. Le CVT sélectionne automatiquement un rapport optimal lorsque le levier sélecteur est en position «D» (conduite) ou «L» (bas), en

fonction de la vitesse du véhicule et de la position de la pédale d'accélérateur. Le levier sélecteur comporte 5 positions.

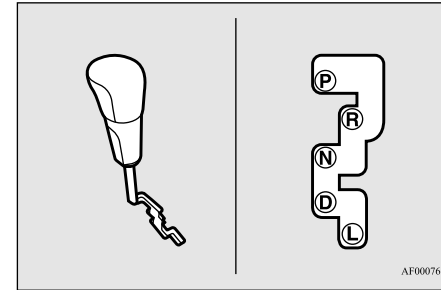

AF0007608

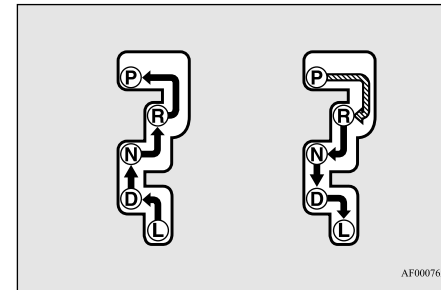

AF0007624

|  |   |
|--|---|
|  | Appuyez sur la pédale de freinage et placez le levier sélecteur dans la grille pour l'utiliser. |
|  | Placez le levier sélecteur dans la grille pour l'utiliser.                                      |

## Transmission à variation continue (CVT) (le cas échéant)

**⚠ AVERTISSEMENT**

- Appuyez toujours sur la pédale de freinage lorsque vous déplacez le levier sélecteur à partir de la position «P» (stationnement) ou de la position «N» (point mort). Lorsque vous commencez à rouler, ne quittez pas la position «P» (stationnement) ou «N» (point mort) en appuyant sur la pédale d'accélérateur. Ceci est dangereux, car votre véhicule «bondira» vers l'avant ou l'arrière.

**📖 REMARQUE**

- Afin de garantir un fonctionnement correct de la boîte de vitesses, arrêtez à chaque position d'encliquetage lors du passage des vitesses. Après avoir changé de vitesses, vérifiez la position sur l'affichage multi-information.
- Si vous ne maintenez pas la pédale de freinage enfoncée, le dispositif de verrouillage de changement de vitesse s'active pour interdire le passage du levier sélecteur de la position «P» (stationnement) à une autre position.
- Pour un changement de vitesse indiqué par  sur l'illustration, appuyez sur la pédale de freinage avant de déplacer le levier sélecteur. Si vous tentez de déplacer le levier sélecteur avant d'appuyer sur la pédale de freinage, le levier sélecteur s'immobilise alors complètement.

**Quand le levier sélecteur reste bloqué à la position «P» (stationnement)**

N00563101057

Quand le levier sélecteur reste bloqué à la position «P» (stationnement) alors que la pédale de freinage est enfoncée et que le commutateur d'allumage est tourné en position «ON» (marche), il se peut que la batterie soit déchargée ou que le dispositif de verrouillage de changement de vitesse soit défaillant.

Faites immédiatement vérifier le véhicule par un concessionnaire agréé Mitsubishi Motors ou par un atelier de réparation de votre choix. Si vous devez déplacer le véhicule, forcez le levier sélecteur comme suit.

1. Veillez à serrer à fond le frein de stationnement.
2. Coupez le moteur s'il tourne.
3. Insérez la pointe d'un tournevis, recouverte d'un chiffon, dans l'encoche (A) du cache. Faites doucement levier comme illustré pour retirer le cache.

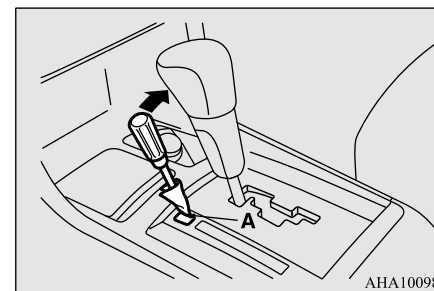
**5**

4. Enfoncez la pédale de freinage à l'aide du pied droit.
5. Tournez le commutateur d'allumage en position «ACC» (accessoire).

**📖 REMARQUE**

- Pour les véhicules équipés de la clé F.A.S.T. (Free-hand Advanced Security Transmitter), tournez le commutateur d'allumage en position «ACC» (accessoire) à l'aide de la clé d'urgence si la batterie est déchargée.
6. Insérer un tournevis dans l'orifice de relâchement (B) du dispositif de verrouillage de changement de vitesse. Passer le levier sélecteur à la position «N» (point mort) tout en enfonçant le tournevis.

## Transmission à variation continue (CVT) (le cas échéant)

5

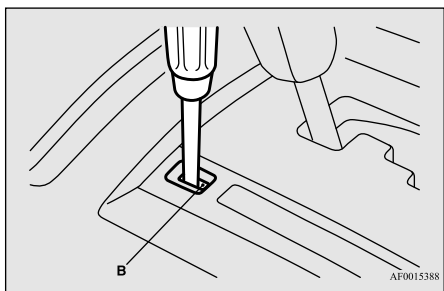

### Affichage de position du levier sélecteur

N00513900428

Quand le commutateur d'allumage est en position «ON» (marche), la position du levier sélecteur s'affiche sur l'affichage multi-information.

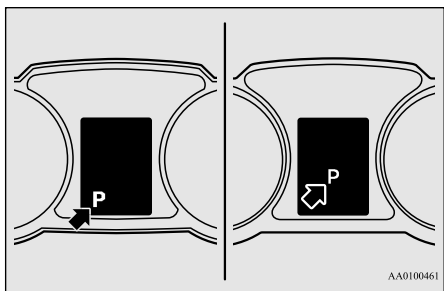

### Affichage d'avertissement



N00514000240

Type 1





Type 2



Quand l'affichage d'avertissement  ou  apparaît à l'écran d'information de l'affichage multi-information pendant la conduite, il se peut qu'il y ait une défaillance au niveau de la transmission à variation continue.

### ⚠ ATTENTION

- Si une défaillance se produit au niveau de la transmission à variation continue pendant la conduite, l'affichage d'avertissement  ou  apparaît à l'écran d'information de l'affichage multi-information. Dans ce cas, gardez immédiatement votre véhicule à un endroit ne présentant aucun risque, et suivez les procédures suivantes:

[Quand l'affichage d'avertissement  apparaît]

Il y a surchauffe du liquide de transmission à variation continue (CVT). Le contrôle du moteur peut s'activer pour diminuer la température de l'huile de la transmission à variation continue (CVT), entraînant la baisse du régime du moteur et de la vitesse du véhicule. Dans ce cas, adoptez l'une des mesures suivantes:

- Ralentissez le véhicule.
- Arrêtez votre véhicule à un endroit sûr, déplacez le levier sélecteur en position «P» (stationnement) et ouvrez le capot en laissant le moteur tourner pour permettre au moteur de refroidir.

## Transmission à variation continue (CVT) (le cas échéant)

**⚠ ATTENTION**

Après un certain temps, vérifiez que l'affichage d'avertissement  ait disparu. Vous pouvez recommencer à conduire en toute sécurité si l'affichage a disparu. Si l'affichage d'avertissement reste présent ou clignote fréquemment, faites contrôler votre véhicule par un concessionnaire agréé Mitsubishi Motors ou l'atelier de réparation de votre choix.

[Quand l'affichage d'avertissement  apparaît]

Il est possible que quelque chose d'inhabituel soit en train de se produire au niveau de la transmission à variation continue, ce qui provoque l'activation d'un dispositif de sécurité. Faites inspecter votre véhicule par un concessionnaire agréé Mitsubishi Motors ou l'atelier de réparation de votre choix dès que possible.

**Positions du levier sélecteur**

N00514201412

**«P» (stationnement)**

Dans cette position, la boîte de vitesses est bloquée pour empêcher le véhicule de bouger. Le moteur peut être mis en marche en position «P» (stationnement).

**«R» (marche arrière)**

Ne placez le levier à cette position qu'une fois le véhicule à l'arrêt complet.

**⚠ ATTENTION**

- Ne mettez jamais le levier sélecteur en position «P» (stationnement) ou «R» (marche arrière) lorsque le véhicule est en mouvement. Si le levier est passé en position «P» (stationnement) ou «R» (marche arrière) alors que le véhicule est en mouvement, la boîte de vitesses risque d'être endommagée.

**«N» (point mort)**

Dans cette position, les engrenages de la boîte de vitesses ne sont pas engagés. Cette position a le même effet que le point mort sur une boîte-pont manuelle. Utilisez-la lorsque le véhicule est arrêté pendant un assez long moment en cours de trajet, dans un embouteillage par exemple.

**⚠ AVERTISSEMENT**

- Ne placez jamais le levier sélecteur en position «N» (point mort) pendant la conduite, car il pourrait glisser involontairement en position «P» (stationnement) ou «R» (marche arrière) et endommager la boîte de vitesses.
- Lorsque vous êtes garé dans une pente, sélectionnez la position «P» (stationnement) plutôt que la position «N» (point mort) avant de démarrer le moteur afin d'éviter que le véhicule ne se mette en mouvement.
- Pour empêcher le véhicule de se mettre en mouvement, maintenez toujours votre pied sur la pédale de freinage lorsque le levier sélecteur est en position «N» (point mort), ou lorsque vous sélectionnez ou quittez la position «N» (point mort).

**5****«D» (conduite)**

Choisissez cette position lorsque vous conduisez en ville et sur autoroute. La boîte de vitesses change automatiquement et continuellement le rapport de transmission selon la route et les conditions de conduite.

## Transmission à variation continue (CVT) (le cas échéant)

**ATTENTION**

- Pour éviter d'endommager la boîte de vitesses, ne placez jamais le levier sélecteur en position «D» (conduite) à partir de la position «R» (marche arrière) lorsque le véhicule roule.

**5****«L» BAS**

Cette position doit être utilisée lorsque vous grimpez des côtes extrêmement raides et lorsque vous appliquez le frein moteur à des vitesses réduites lors de la descente de pentes très abruptes.

**AVERTISSEMENT**

- Cette position peut être utilisée en cas d'utilisation du frein moteur maximale. Veillez à ne pas changer de vitesses soudainement en position «L» (bas). L'application soudaine du frein moteur risque de faire patiner les pneus. Sélectionnez cette position en tenant compte de l'état de la route et de la vitesse du véhicule.

**Mode de conduite sportive (le cas échéant)**

N00514401443

Lorsque vous conduisez avec le levier sélecteur en position «D» (conduite), vous pouvez sélectionner le mode de conduite sportive en tirant un des sélecteurs de vitesse au volant Sportronic vers vous.

En mode de conduite sportive, il est possible d'effectuer des changements de vitesse rapides simplement en utilisant le sélecteur de vitesse au volant type palette Sportronic.

Contrairement à la boîte-pont manuelle, le mode de conduite sportive permet les changements de vitesse avec la pédale d'accélérateur enfoncée.

**REMARQUE**

- Pour revenir au mode «D» (conduite), tirez le sélecteur de vitesse au volant type palette Sportronic du côté + (vitesse supérieure) pendant plus de 2 secondes ou stationnez le véhicule pour faire passer le témoin de position du levier sélecteur à «D» (conduite) et revenez en mode de conduite «D» (conduite).

**REMARQUE**

- Quand vous actionnez le sélecteur de vitesse au volant type palette Sportronic avec le levier sélecteur en position «L» (bas), le changement de vitesse ne s'effectue pas parce que la plage des vitesses sélectionnables est limitée.

PASSAGE À  
LA VITESSE  
INFÉRIEUREPASSAGE À  
LA VITESSE  
SUPÉRIEURE

AH0000663

+ (PASSAGE À LA VITESSE SUPÉRIEURE)

La boîte de vitesses passe la vitesse supérieure d'une vitesse à la fois à chaque opération.

- (PASSAGE À LA VITESSE INFÉRIEURE)

La boîte de vitesses passe la vitesse inférieure d'une vitesse à la fois à chaque opération.



## Transmission à variation continue (CVT) (le cas échéant)

**ATTENTION**

- Le passage à une vitesse supérieure ne s'effectue pas automatiquement en mode de conduite sportive. Le conducteur doit effectuer ces passages en fonction des conditions des routes, en veillant à maintenir le régime du moteur au-dessous de la zone rouge sur le tachymètre.
- En déplaçant rapidement le sélecteur de vitesse au volant type palette Sportronic deux fois en position «- (PASSAGE À LA VITESSE INFÉRIEURE)», il est possible de sauter un rapport de vitesse (c'est-à-dire de passer de 3e en 1ère ou de 4e en 2e). Cependant, comme un freinage brusque ou une accélération soudaine du moteur peuvent provoquer une perte de traction, les rétrogradations doivent être effectuées avec prudence en fonction de la vitesse du véhicule.
- Les vitesses peuvent ne pas être changées quand les sélecteurs type palette latéraux sont actionnés en même temps.

**REMARQUE**

- Les vitesses peuvent seulement être sélectionnées vers l'avant de la 1e à la 6e. Pour passer en marche arrière ou garer le véhicule, mettez le levier sélecteur en position «R» (marche arrière) ou «P» (stationnement).

**REMARQUE**

- Pour garder une bonne performance, la transmission peut refuser d'effectuer un passage à la vitesse supérieure quand le sélecteur de vitesse au volant type palette Sportronic est déplacé en position «+ (PASSAGE À LA VITESSE SUPÉRIEURE)» à certaines vitesses du véhicule. De même, pour éviter de sur-emballer le moteur, la transmission peut refuser d'effectuer une rétrogradation quand le sélecteur de vitesse au volant type palette Sportronic est déplacé en position «- (PASSAGE À LA VITESSE INFÉRIEURE)» à certaines vitesses du véhicule.
- N'utilisez pas le sélecteur de vitesse au volant type palette Sportronic de manière brusque. Si vous forcez trop, vous risquez d'endommager le sélecteur de vitesse au volant type palette Sportronic.

**Affichage du mode de conduite sportive**

N00538800170

En mode de conduite sportive, la vitesse sélectionnée s'affiche sur l'écran d'information de l'affichage multi-information.

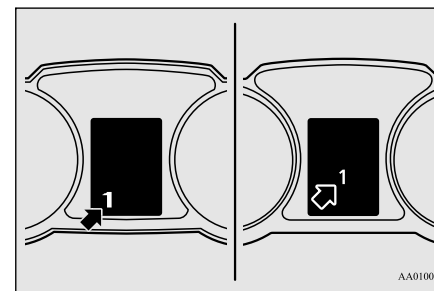
**Fonctionnement de la transmission à variation continue (CVT)**

N00514500333

**ATTENTION**

- Avant de sélectionner une position lorsque le moteur tourne et que le véhicule est à l'arrêt, appuyez à fond sur la pédale de freinage pour éviter que le véhicule n'avance de lui-même. Les freins doivent être relâchés uniquement lorsque vous êtes prêt à partir. Le véhicule commence à avancer dès que la transmission à variation continue est enclenchée, en particulier lorsque le régime du moteur est élevé (ralenti accéléré ou climatisation est en marche).
- Enfoncez la pédale de freinage à l'aide du pied droit. Si vous utilisez le pied gauche, vous risquez d'appuyer moins rapidement sur la pédale en cas d'urgence.

## Transmission à variation continue (CVT) (le cas échéant)

5

**ATTENTION**

- Afin d'empêcher une accélération brutale, n'emballez jamais le moteur lorsque vous changez de vitesse à partir de la position «P» (stationnement) ou «N» (point mort).
- Si vous appuyez sur la pédale d'accélérateur lorsque l'autre pied est posé sur la pédale de freinage, vous risquez de nuire à l'efficacité du freinage et d'user prématurément les plaquettes de frein.
- Recourez toujours à la position de levier sélecteur correspondant le mieux aux conditions de conduite actuelle.

Ne reculez jamais en roue libre dans une descente alors que le levier est en position [«D» (conduite), «L» (bas) ou en mode de conduite sportive] et n'avancez jamais en roue libre dans une descente alors que le levier est en position «R» (marche arrière). Une coupure du moteur réclamerait un effort accru sur la pédale de freinage et sur le volant de direction, et pourrait être la cause d'un accident.

**ATTENTION**

- Ne faites pas monter le moteur en régime tout en appuyant sur la pédale de freinage quand le véhicule est à l'arrêt. Ceci peut endommager la transmission à variation continue. De plus, quand vous appuyez sur la pédale d'accélérateur tout en appuyant sur la pédale de freinage avec le levier sélecteur en position «D» (conduite), le régime du moteur peut ne pas monter aussi haut que lorsqu'on effectue la même opération avec le levier sélecteur en position «N» (point mort).

**Accélération en dépassement**

N00514900063

Pour un supplément d'accélération en position «D» (conduite) (lors du dépassement d'un autre véhicule), appuyez sur la pédale d'accélérateur au plancher s'il est possible de procéder ainsi en toute sécurité selon les conditions de circulation. La transmission à variation continue rétrograde alors automatiquement.

**REMARQUE**

- En mode de conduite sportive, le véhicule ne rétrograde pas lorsque vous appuyez à fond sur l'accélérateur.

**Attente**

N00515001097

Pendant les brèves périodes d'attente, par exemple à un feu, vous pouvez laisser une position du levier sélecteur enclenchée et maintenir le véhicule à l'arrêt avec le frein de service.

Pendant les périodes d'attente plus longues lorsque le moteur tourne, vous devez mettre le levier sélecteur en position «N» (point mort).

**ATTENTION**

- Pour éviter toute surchauffe de votre boîte de vitesses, ne tentez jamais d'immobiliser votre véhicule sur une pente en actionnant l'accélérateur. Serrez toujours le frein de stationnement et/ou le frein de service.
- Une accélération inattendue peut se produire si le levier sélecteur est dans une position autre que «P» (stationnement) ou «N» (point mort). Avant de déplacer le véhicule depuis l'arrêt, assurez-vous que le levier sélecteur est placé sur la position «D» (conduite).

**Stationnement**

N00515100062

Pour stationner le véhicule, arrêtez-le d'abord complètement, serrez à fond le frein de sta-

tionnement, puis mettez le levier sélecteur en position «P» (stationnement).

Si vous êtes sur le point de laisser le véhicule sans surveillance, veuillez toujours à arrêter le moteur et à prendre la clé avec vous.

### REMARQUE

- Dans une pente, assurez-vous d'appliquer le frein de stationnement avant de déplacer le levier sélecteur en position «P» (stationnement). Si vous déplacez le levier sélecteur en position «P» (stationnement) avant d'appliquer le frein de stationnement, il se peut qu'il soit difficile de désengager le levier sélecteur de la position «P» (stationnement) lorsque vous reprenez le véhicule, impliquant alors l'application d'une grande force sur le levier sélecteur afin de le dégager de la position «P» (stationnement).

### Lorsque la transmission à variation continue n'effectue aucun changement de rapport



N00515301218

Si la transmission à variation continue n'effectue aucun changement de rapport lorsque vous conduisez ou si votre véhicule ne prend pas assez de vitesse au démarrage dans une côte, il se peut qu'il y ait une anomalie dans la boîte de vitesses, ce qui active un dispositif de sécurité. Faites vérifier le

véhicule par un concessionnaire agréé Mitsubishi Motors ou l'atelier de réparation de votre choix dès que possible.

1. Si votre véhicule a du mal à gravir une pente, placez le levier sélecteur sur la position «L» (bas) ou sur la position de deuxième vitesse du mode de conduite sportive. Cette méthode peut ne pas donner de résultat selon le genre de défaut de la boîte de vitesses.
2. Une fois que votre véhicule roule sur une route de niveau, ramenez le levier sélecteur en position «D» (conduite).

### REMARQUE

- Quand l'affichage d'avertissement  ou  apparaît à l'écran d'information de l'affichage multi-information, il se peut qu'il y ait une défaillance au niveau de la transmission à variation continue. Reportez-vous à la section «Transmission à variation continue (CVT): affichage d'avertissements» page 5-66.

## Frein de service

### Frein de service

N00517500262

### Pédale de freinage

Si vous freinez trop souvent, vous risquez d'affaiblir la réponse de freinage et de provoquer l'usure prématurée des plaquettes et des garnitures de frein.

Dans les pentes longues ou raides, utilisez le frein moteur en rétrogradant.

5

### AVERTISSEMENT

- Veillez à ne laisser aucun objet près de la pédale de freinage et à ne pas laisser de tapis de sol glisser dessous; cela pourrait vous empêcher d'appuyer à fond sur la pédale de freinage en cas d'urgence. Assurez-vous que le mouvement de la pédale de freinage est toujours libre de toute entrave. Assurez-vous que le tapis de sol est bien fixé à sa place.

## Systeme d'assistance de freinage

5

### ⚠ ATTENTION

- Lorsque vous conduisez votre véhicule, il est important de ne pas laisser le pied sur la pédale de freinage lorsque vous n'avez pas besoin de vous en servir. Sinon, la température des freins peut devenir très élevée, il peut y avoir usure prématurée des plaquettes et des garnitures ainsi que endommagement des freins.

### Freins assistés

N00517600393

Votre véhicule est équipé de freins assistés procurant une force de freinage supérieure tout en exigeant un effort moindre sur la pédale de freinage.

Vos freins sont conçus de sorte à offrir une puissance de freinage normale, même lorsque l'assistance n'est pas opérationnelle.

Lorsque l'assistance n'est pas opérationnelle, il vous faut alors appuyer plus fort sur la pédale de frein.

Si, pour une raison quelconque, l'assistance n'est pas opérationnelle, les freins continuent toujours à fonctionner.

En cas de défectuosité du dispositif d'assistance ou de l'un ou l'autre des systèmes de freinage hydrauliques, le reste du système de freinage continue à fonctionner, mais vous ne pouvez pas faire ralentir votre véhicule aussi rapidement.

5-72 Fonctions et commandes

Vous saurez si cela s'est produit si vous trouvez qu'il vous faut appuyer plus fort sur la pédale de freinage ou l'enfoncer plus loin pour ralentir ou vous arrêter, ou encore si le témoin des freins et l'affichage d'avertissement s'allument sur l'affichage multi-information.

### ⚠ AVERTISSEMENT

- Ne roulez jamais en roue libre dans une descente avec le moteur arrêté. Laissez tourner le moteur tant que votre véhicule se déplace. Si vous arrêtez le moteur pendant la conduite, le servofrein cesse de fonctionner, ce qui réduit l'efficacité du freinage.
- Si l'assistance n'est plus opérationnelle ou si l'un des circuits de freinage hydrauliques ne fonctionne plus correctement, emmenez immédiatement votre véhicule chez un concessionnaire agréé Mitsubishi Motors ou l'atelier de réparation de votre choix.

### Avertisseur d'usure des plaquettes de frein

N00532500087

Les freins à disque sont munis d'un avertisseur faisant entendre un grincement métallique lorsque les plaquettes de frein doivent être réparées. Si vous entendez ce bruit, faites remplacer les plaquettes de frein chez un

concessionnaire agréé Mitsubishi Motors ou un réparateur de votre choix.

### ⚠ AVERTISSEMENT

- Rouler avec des plaquettes de frein usées rend le freinage plus difficile et peut provoquer un accident.

## Systeme d'assistance de freinage

N00567300076

Le système d'assistance de freinage est un dispositif permettant d'assister le freinage dans les cas où le conducteur ne parvient pas à freiner avec suffisamment de force dans une situation d'urgence.

Lorsque la pédale de freinage est actionnée subitement, le freinage est plus important qu'à l'ordinaire.

### ⚠ ATTENTION

- Le système d'assistance de freinage n'est pas un dispositif permettant d'augmenter la capacité de freinage potentielle du véhicule. Il convient dès lors de toujours conserver une distance de sécurité adéquate avec le véhicule qui vous précède et de toujours rester vigilant.

**REMARQUE**

- Une fois le système d'assistance de freinage en action, la force de freinage de la pédale reste très importante, même après que vous ayez quelque peu relâché la pédale de freinage.  
Pour interrompre le fonctionnement, il suffit de retirer tout à fait le pied de la pédale de freinage.
- Le système d'assistance de freinage peut s'activer lorsque la pédale de freinage est complètement actionnée, même lorsque le freinage n'est pas soudain.
- Quand le système d'assistance de freinage est activé pendant la conduite, il se peut que vous ressentiez une mollesse au niveau de la pédale de freinage, que la pédale se déplace par petits mouvements simultanément avec le bruit de fonctionnement, ou que la carrosserie et le volant se mettent à vibrer. Cela est normal et n'indique donc pas une défaillance du système d'assistance de freinage. Vous pouvez continuer d'actionner la pédale de freinage.
- Il se peut que vous entendiez un bruit de fonctionnement quand vous appuyez sur la pédale de freinage brusquement ou jusqu'au bout alors que le véhicule est à l'arrêt. Cela n'indique donc pas une défaillance; le système d'assistance de freinage fonctionne normalement.

**Système de freinage antiblo-**  
**cage**

N00517900282

Le système de freinage antiblo- cage empêche les roues de se bloquer lors du freinage. Cela vous permet de contrôler votre véhicule et de bien le diriger.

**Conseils de conduite**

- Lorsque vous utilisez le système de freinage antiblo- cage (freinage brusque), la conduite est légèrement différente des conditions normales de conduite. Maniez le volant avec prudence.
- Gardez toujours une bonne distance entre votre véhicule et celui à l'avant du vôtre. Même si votre véhicule est muni d'un système de freinage antiblo- cage, gardez une plus grande distance de freinage pour:
  - Conduite sur routes couvertes de gravillons ou de neige.
  - Conduite sur une route accidentée.

**Système de freinage antiblo-**  
**cage**

- Le système de freinage antiblo- cage n'entre pas uniquement en action dans les situations où les freins doivent être actionnés subitement. Ce système permet également d'empêcher le blocage des roues lorsque vous passez sur un trou d'homme, des plaques d'acier posées pour des travaux routiers, des marquages routiers ou une route accidentée.
- Lorsque le système de freinage antiblo- cage se déclenche, il est possible de ressentir une vibration de la pédale de freinage et d'entendre un bruit inhabituel. Il se peut également que la pédale semble offrir une résistance lorsqu'elle est enfoncée.

**Si tel est le cas, il suffit de maintenir la pédale de freinage fermement enfoncée. Ne pompez pas sur le frein, car cela pourrait réduire les performances de freinage.**

**ATTENTION**

- Le système de freinage antiblo- cage ne peut pas empêcher les accidents. C'est à vous à conduire de façons sûre et prudente.
- Pour empêcher toute défaillance du système de freinage antiblo- cage, assurez-vous que les quatre roues et pneus sont de mêmes dimension et type.

## Système de freinage antiblocage

### ⚠ ATTENTION

- N'installez jamais un différentiel antipatinage car le système de freinage antiblocage risque alors de ne pas fonctionner correctement. Veuillez consulter un concessionnaire agréé Mitsubishi Motors.

5

### 📖 REMARQUE

- Une fois le moteur démarré et après avoir circulé sur une courte distance, vous entendrez un déclic en provenance du compartiment moteur. Il s'agit du bruit normal que fait le système de freinage antiblocage lorsque se fait une autovérification. Cela ne signifie pas qu'il y a une défaillance.
- Vous pouvez utiliser le système de freinage antiblocage une fois que le véhicule a atteint une vitesse d'environ 10 km/h (6 mi/h). Il cesse de fonctionner lorsque le véhicule ralentit pour atteindre moins de 5 km/h (3 mi/h).

### Témoin/affichage de système de freinage antiblocage

N00531600616

Témoin



Affichage d'avertissement de type 1



Affichage d'avertissement de type 2



En cas d'anomalie du système, le témoin d'avertissement du système de freinage antiblocage s'allume et l'affichage d'avertissement apparaît à l'écran d'information de l'affichage multi-information.

Dans des conditions normales, le témoin d'avertissement du système de freinage antiblocage s'allume lorsque le commutateur d'allumage est tourné en position «ON» (marche), puis s'éteint quelques secondes plus tard.

### ⚠ ATTENTION

- N'importe laquelle des conditions de témoin/affichage suivantes indiquent que le système de freinage antiblocage ne fonctionne pas et que seul le système de freinage standard fonctionnera quand même correctement.) Dans ce cas, faites contrôler votre véhicule par un concessionnaire agréé Mitsubishi Motors ou l'atelier de réparation de votre choix, dans les plus brefs délais.
- Quand le commutateur d'allumage est en position «ON» (marche), le témoin ne s'allume pas, ou il reste allumé et ne s'éteint pas
- Le témoin d'avertissement s'allume pendant la conduite
- L'écran d'avertissement apparaît pendant la conduite

### Si le témoin/l'affichage s'allume pendant la conduite

N00531701627

### Si seulement le témoin/l'affichage d'avertissement du système de freinage antiblocage s'allume

- Éviter les freinages brusques et la conduite à grande vitesse. Arrêtez le véhicule dans un endroit sûr.

## Système de freinage antiblocage

Vérifiez le système en faisant redémarrer le moteur et en conduisant à une vitesse minimale d'environ 20 km/h (12 mi/h). Si le témoin/l'affichage d'avertissement s'éteint ensuite pendant la conduite, il n'existe aucune anomalie. Cependant, si le témoin/l'affichage d'avertissement ne disparaît pas, ou s'ils s'allument à nouveau pendant la conduite, faites vérifier le véhicule par un concessionnaire agréé Mitsubishi Motors ou l'atelier de réparation de votre choix dès que possible.

### Si le témoin/l'affichage d'avertissement du système de freinage antiblocage et le témoin/l'affichage d'avertissement de freinage s'allument en même temps

Témoin

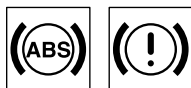

Affichage d'avertissement de type 1



Affichage d'avertissement de type 2

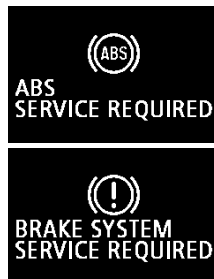

Il est possible que le système de freinage antiblocage et la fonction de distribution de la force de freinage ne fonctionnent pas; par conséquent, tout freinage brusque peut rendre le véhicule instable.

Éviter les freinages brusques et la conduite à grande vitesse. Stationnez votre véhicule dans un endroit sûr et contactez un concessionnaire agréé Mitsubishi Motors ou l'atelier de réparation de votre choix.

### REMARQUE

- Le témoin d'avertissement du système de freinage antiblocage et le témoin des freins s'allument en même temps et les affichages d'avertissement apparaissent alternativement sur l'écran d'information de l'affichage multi-information.

5

### Après la conduite sur route verglacée

N00529200051

Si vous avez roulé sur des routes enneigées ou verglacées, ôtez la neige et la glace qui ont pu s'accumuler dans les passages des roues. Sur les véhicules munis d'un système de freinage antiblocage, assurez-vous de ne pas endommager les capteurs de vitesse de roue (A) ou les câbles situés sur chaque roue.

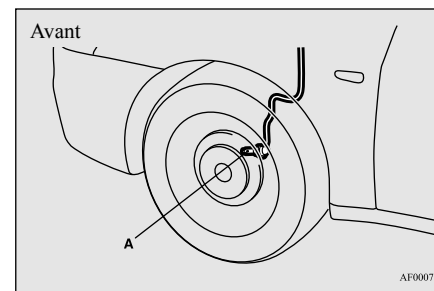

## Systeme de direction assistee a commande electrique (EPS)

5

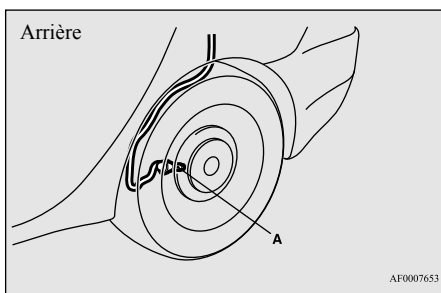

### Systeme de direction assistee a commande electrique (EPS)

N00568401097

La direction assistee fonctionne lorsque le moteur est en marche. Elle aide a reduire l'effort a fournir pour tourner le volant.

Le systeme de direction assistee peut etre utilise de facon mecanique si sa fonction de direction assistee cesse de fonctionner. Si vous perdez la direction assistee pour une raison quelconque, vous pourrez toujours braquer les roues de votre vehicule, mais vous remarquerez qu'il vous faudra fournir un effort plus important pour le faire. Dans ce cas, faites verifier votre vehicule par un concessionnaire agree Mitsubishi Motors ou un atelier de reparation de votre choix.

5-76 Fonctions et commandes

#### AVERTISSEMENT

- Ne coupez pas le moteur tant que le vehicule est en mouvement. La coupure du moteur empecherait le libre mouvement du volant, ce qui pourrait provoquer un accident.

#### REMARQUE

- Il se peut qu'une fonction de protection du systeme de direction assistee s'active afin d'empecher la surchauffe du systeme lors de l'utilisation repetee en butee du volant (comme, par exemple, lors des manoeuvres de stationnement). Cette fonction rend la manoeuvre du volant progressivement plus difficile. Dans ce cas, eviter de tourner le volant pendant un laps de temps. Une fois le systeme refroidi, la direction fonctionne normalement.
- Si vous tournez le volant alors que le vehicule est a l'arret et que les phares sont allumes, leur luminosite pourrait etre reduite. Il ne s'agit pas d'une anomalie. Les phares retrouvent leur luminosite d'origine apres un petit laps de temps.

#### Affichage d'avertissement du systeme de direction assistee a commande electrique

Type 1



Type 2



En cas d'anomalie dans le systeme, l'affichage d'avertissement apparait a l'ecran d'information de l'affichage multi-information.

#### ATTENTION

- Si l'affichage d'avertissement apparait tandis que le moteur tourne, faites inspecter le vehicule par un concessionnaire agree Mitsubishi Motors ou l'atelier de reparation de votre choix des que possible. Il se peut que le volant soit plus difficile a tourner.



## Contrôle de stabilité actif (ASC)

N00559100091

Le système de contrôle de stabilité actif (ASC) contrôle complètement le système de freinage antiblocage, la fonction de contrôle de traction et la fonction de contrôle de dérapage pour aider à maintenir le contrôle et la traction du véhicule. Veuillez lire la présente section ainsi que la page dédiée au système de freinage antiblocage, à la fonction de contrôle de traction et à la fonction de contrôle de dérapage.

Système de freinage antiblocage → p.5-73  
 Fonction de contrôle de traction → p.5-77  
 Fonction de contrôle de dérapage → p.5-78

### ATTENTION

- Prenez toutefois garde à ne pas compter démesurément sur le système ASC. Même le système ASC ne peut empêcher les lois naturelles de la physique d'agir sur votre véhicule. Ce système, comme tout autre système, a ses limites et ne peut pas vous aider à maintenir la traction et le contrôle du véhicule dans toutes les circonstances. La conduite imprudente peut provoquer des accidents. Il est de la responsabilité du conducteur de conduire prudemment, ce qui signifie qu'il lui faut prendre en considération les conditions de circulation, la condition de la route et les conditions météorologiques.
- Assurez-vous que les quatre roues possèdent bien les pneus spécifiés, tous du même type et de même dimension. Sinon, l'ASC pourrait ne pas fonctionner correctement.
- N'installez pas de différentiel antipatinage (LSD) disponible dans le commerce sur votre véhicule. L'ASC pourrait cesser de fonctionner correctement.

### REMARQUE

- Un bruit de fonctionnement peut provenir du compartiment moteur dans les situations suivantes. Ce bruit est associé aux opérations de vérification de l'ASC. À ce stade, il est possible que vous ressentiez un choc sur la pédale de frein si vous appuyez dessus. Ceci n'est pas signe d'une défaillance.

## Contrôle de stabilité actif (ASC)

### REMARQUE

- Quand le commutateur d'allumage est tourné en position «ON» (marche).
- Quand le véhicule est conduit pendant un certain temps après avoir mis le moteur en route.
- Quand l'ASC fonctionne, il se peut que vous sentiez la carrosserie du véhicule vibrer ou que vous entendiez un bourdonnement provenant du compartiment moteur. Ceci indique que le système fonctionne normalement. Cela ne signifie pas qu'il y a une défaillance.
- Quand le témoin d'avertissement du système de freinage antiblocage est allumé, l'ASC n'est pas actif.

5

### Fonction de contrôle de traction

N00559200047

La fonction de contrôle de traction empêche les roues motrices de trop patiner, aidant le véhicule à commencer à avancer sur des chaussées glissantes lorsqu'il est à l'arrêt. Il améliore également la force motrice et la stabilité de direction du véhicule dans les virages quand vous appuyez sur la pédale d'accélération.

## Contrôle de stabilité actif (ASC)

### ⚠ ATTENTION

- Veuillez à poser des pneus à neige si vous devez rouler sur des routes enneigées ou glacées et à conduire le véhicule à une vitesse modérée.

## 5 Fonction de contrôle de dérapage

N0054680023

La fonction de contrôle de dérapage a été conçue pour aider le conducteur à garder le contrôle du véhicule sur route glissante ou lors de braquages soudains. Elle fonctionne en contrôlant le rendement du moteur et le frein de chaque roue.

### 📖 REMARQUE



- La fonction de contrôle de dérapage fonctionne à une vitesse supérieure ou égale à environ 15 km/h (9 mi/h).

## Interrupteur «ASC OFF» (ASC désactivé)

N00559400212

L'ASC s'active automatiquement lorsque vous tournez le commutateur d'allumage en position «ON» (marche). Vous pouvez désactiver le système en appuyant sur l'interrupteur

«ASC OFF» (ASC désactivé) pendant au moins 3 secondes.

Une fois l'ASC désactivé, l'affichage/le témoin  s'allument. Pour réactiver l'ASC, appuyez brièvement sur l'interrupteur «ASC OFF» (ASC désactivé); l'affichage/le témoin  s'éteignent.

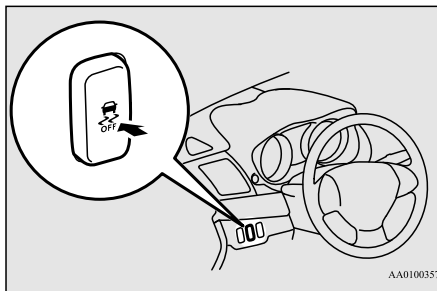

AA0100357

### ⚠ ATTENTION

- Pour des raisons de sécurité, l'interrupteur «ASC OFF» doit être actionné uniquement lorsque le véhicule est à l'arrêt.
- Veuillez à laisser l'ASC activé lorsque vous conduisez dans des circonstances normales.

### 📖 REMARQUE

- L'interrupteur «ASC OFF» (ASC désactivé) désactive à la fois la fonction de contrôle de dérapage et la fonction de contrôle de traction.
- Quand vous sortez de la boue, du sable ou de la neige fraîche, il se peut que la vitesse du moteur n'augmente pas si vous appuyez sur la pédale d'accélérateur. Si tel est le cas, désactivez provisoirement l'ASC à l'aide de l'interrupteur «ASC OFF» (ASC désactivé) pour faciliter l'extraction de votre véhicule.
- Si vous continuez à appuyer sur l'interrupteur «ASC OFF» (ASC désactivé) après avoir désactivé l'ASC, la «fonction de protection contre les erreurs d'actionnement» s'active et l'ASC se réactive.

## Affichage de fonctionnement de l'ASC ou affichage ASC OFF (ASC désactivé)

N00546500105

-  Affichage de fonctionnement de l'ASC/du témoin ASC  
Cet affichage/ce témoin clignotent lorsque l'ASC est en fonction.

## Contrôle de stabilité actif (ASC)

 Affichage ASC OFF/témoin ASC OFF (ASC désactivé)  
Cet affichage/ce témoin s'allument lorsque le système ASC est coupé au moyen de l'interrupteur «ASC OFF» (ASC désactivé).



### REMARQUE

- La combinaison d'éléments affichés varie en fonction du modèle de véhicule.



### ATTENTION

- Si l'affichage/le témoin  clignotent, l'ASC est actif, ce qui signifie que la route est glissante ou que les roues de votre véhicule commencent à patiner. Si cela se produit, conduisez plus lentement.

### ATTENTION

- Si la température du système de freinage continue d'augmenter en raison de l'action continue du contrôle de freinage sur une surface glissante, l'affichage/le témoin  clignotent. Pour empêcher la surchauffe du système de freinage, le contrôle de freinage de la fonction de contrôle de traction se suspend provisoirement. Le système de contrôle du moteur de la fonction de contrôle de traction fonctionne, et le fonctionnement normal des freins n'est pas affecté. Garez votre véhicule dans un endroit sûr. Lorsque la température du système de freinage a baissé, l'affichage/le témoin  s'éteignent et la fonction de contrôle de traction recommence à fonctionner.

### REMARQUE



- L'affichage/le témoin  peuvent apparaître lors de la mise en marche du moteur. Ceci signifie que la tension de batterie a baissé provisoirement lors du démarrage du moteur. Ceci n'indique pas une anomalie, tant que l'affichage disparaît immédiatement.
- Si un pneu de secours est monté sur votre véhicule, la tenue de route de ce type de pneu étant plus faible, il est plus probable que l'affichage/le témoin  se mettent à clignoter.

## Affichage d'avertissement de l'ASC

N00546600106

Si une condition anormale se produit dans le système pendant la conduite, l'affichage/le témoin suivant s'allument.

5

-  - Témoin ASC
-  - Affichage ASC OFF/témoin ASC OFF (ASC désactivé)

Affichage d'avertissement de type 1



Affichage d'avertissement de type 2

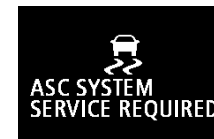

### REMARQUE

- La combinaison d'éléments affichés varie en fonction du modèle de véhicule.

## Régulateur de vitesse

### ⚠ ATTENTION

- Le système peut être défaillant. Il convient de garer votre véhicule dans un endroit sûr et d'arrêter le moteur. Remettez le moteur en marche et vérifiez si l'affichage/le témoin s'éteignent. Si ces éléments s'éteignent, aucune anomalie n'est présente. Si ces éléments ne s'éteignent pas ou s'ils s'allument fréquemment, il n'est pas nécessaire d'arrêter le véhicule immédiatement, mais nous vous recommandons de faire vérifier le véhicule dès que possible par un concessionnaire agréé Mitsubishi Motors ou à l'atelier de réparation de votre choix.

5

## Remorquage

N00546300057

### ⚠ ATTENTION

- Quand le véhicule est remorqué avec seulement ses roues avant ou ses roues arrière relevées du sol, ne placez pas le commutateur d'allumage en position «ON» (marche). Si vous placez le commutateur d'allumage en position «ON» (marche), l'ASC pourrait se mettre en marche et provoquer un accident. Il faut savoir que la méthode de remorquage correcte dépend du type de transmission et de la configuration motrice du véhicule. Pour plus de détails, reportez-vous à la section «Remorquage», page 8-12.

## Régulateur de vitesse

N00518301613

Le régulateur de vitesse est un système de contrôle automatique de la vitesse qui permet de maintenir une vitesse déterminée. Il peut être activé à partir d'une vitesse d'environ 40 km/h (25 mi/h). Le régulateur de vitesse ne fonctionne pas à des vitesses inférieures à 40 km/h (25 mi/h) environ.

### ⚠ ATTENTION

- Quand vous ne souhaitez pas conduire à une vitesse déterminée, désactivez le régulateur de vitesse pour votre sécurité.
- N'utilisez pas le régulateur de vitesse lorsque les conditions de conduite ne permettent pas de maintenir une vitesse constante, comme par exemple en cas de circulation encombrée, ou sur des routes sinueuses, verglacées, enneigées, humides, glissantes ou dans des descentes raides.
- Sur les véhicules équipés d'une boîte-pont manuelle, ne déplacez pas le levier de changement de vitesses en position «N» (point mort) lorsque vous conduisez à une vitesse déterminée sans appuyer sur la pédale d'embrayage. Ceci ferait tourner le moteur trop rapidement, ce qui pourrait l'endommager.

## REMARQUE

- En montées ou en descentes, il est possible que le régulateur de vitesse ne puisse pas maintenir votre vitesse.
- Le véhicule risque de perdre de la vitesse dans les montées raides. Vous pouvez utiliser la pédale d'accélérateur pour maintenir la vitesse de croisière que vous avez déterminée.
- En descente, la vitesse du véhicule risque de dépasser la vitesse de croisière déterminée. Vous devez utiliser le frein pour contrôler votre vitesse. En conséquence, la conduite à vitesse déterminée est désactivée.

## Interrupteurs du régulateur de vitesse

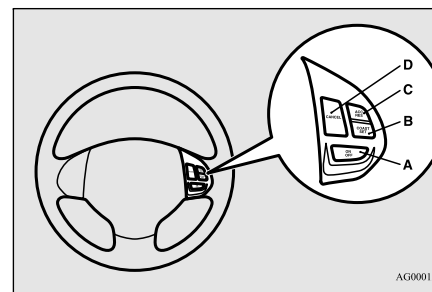

AG0001292

## Régulateur de vitesse

**A- Interrupteur «ON OFF» (marche-arrêt)**

S'utilise pour activer ou désactiver le régulateur de vitesse.

**B- Interrupteur «COAST SET» (roue libre/régler)**

S'utilise pour réduire la vitesse de croisière déterminée et pour régler la vitesse souhaitée.

**C- Interrupteur «ACC RES» (accélérer/restaurer)**

S'utilise pour augmenter la vitesse de croisière déterminée et pour retourner à la vitesse réglée d'origine.

**D- Interrupteur «CANCEL» (annuler)**

S'utilise pour désactiver la conduite à vitesse de croisière déterminée.

**REMARQUE**

- Lorsque vous utilisez les interrupteurs du régulateur de vitesse, appuyez sur les interrupteurs du régulateur de vitesse de manière appropriée. La conduite à vitesse de croisière déterminée peut se désactiver automatiquement si deux interrupteurs du régulateur de vitesse ou plus sont actionnés en même temps.

**Activation**

N00518401412

1. Avec le commutateur d'allumage sur «ON» (marche), appuyez sur l'interrupteur de «ON OFF» (marche/arrêt) (A) pour enclencher le régulateur de vitesse. Le témoin «CRUISE» (régulateur) du groupe d'instruments s'allume.

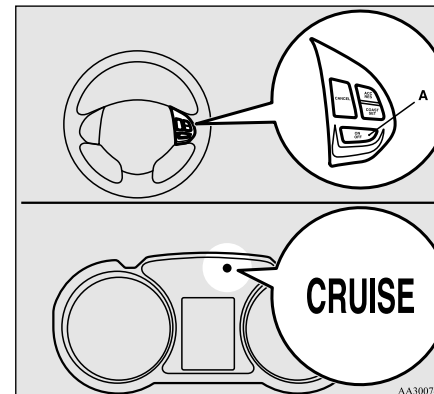

5

**REMARQUE**

- Si le régulateur de vitesse est actif quand le commutateur d'allumage est placé sur «LOCK» (verrouillage) ou sur «ACC» (accessoire), le régulateur de vitesse se mettra automatiquement en marche la prochaine fois que vous démarrerez le moteur. Le témoin «CRUISE» (régulateur) va aussi s'allumer.
- Les données en mémoire relatives au régulateur de vitesse peuvent s'effacer si la tension de la batterie est insuffisante. Le témoin «CRUISE» (régulateur) pourrait ne pas s'allumer lors du redémarrage du moteur. Si cela se produit, appuyez sur l'interrupteur «ON OFF» (marche/arrêt) une fois de plus pour activer le régulateur de vitesse.

## Régulateur de vitesse

2. Accélérez ou décélérez à la vitesse souhaitée, puis appuyez et relâchez l'interrupteur «COAST SET» (roue libre/régler) (B) quand le témoin «CRUISE» (régulateur) est allumé. Le véhicule maintiendra alors la vitesse souhaitée.

5

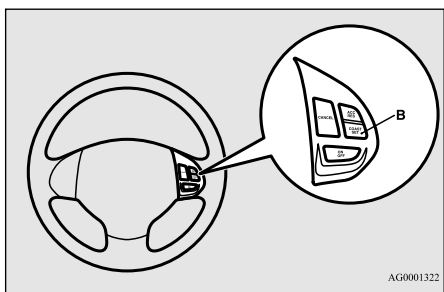

### REMARQUE

- Quand vous relâchez l'interrupteur «COAST SET» (roue libre/régler), la vitesse du véhicule est réglée.

## Augmentation de la vitesse déterminée

N00518501370

Il existe 2 moyens d'augmenter la vitesse déterminée.

## Interrupteur «ACC RES» (accélérer/restaurer)

Appuyez sur l'interrupteur «ACC RES» (accélérer/restaurer) (C) pendant que vous conduisez à la vitesse programmée, et votre vitesse augmente alors progressivement. Ne le relâchez qu'une fois la vitesse atteinte. Votre nouvelle vitesse de croisière est à présent programmée.

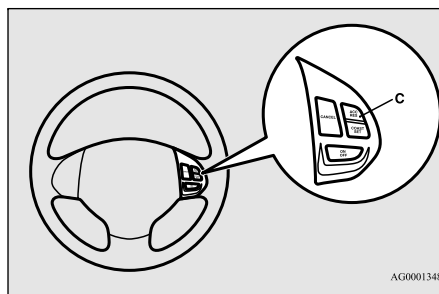

Pour augmenter votre vitesse petit à petit, appuyez sur l'interrupteur «ACC RES» (accélérer/restaurer) pendant moins d'1 seconde, puis relâchez.

Chaque fois que vous appuyez sur l'interrupteur «ACC RES» (accélérer/restaurer), la vitesse de votre véhicule augmente d'environ 1,6 km/h (1 mi/h).

## Pédale d'accélérateur

En conduisant à la vitesse programmée, utilisez la pédale d'accélérateur pour atteindre la vitesse voulue puis appuyez sur l'interrupteur «COAST SET» (roue libre/régler) (B) et relâchez l'interrupteur momentanément pour programmer une nouvelle vitesse de croisière.

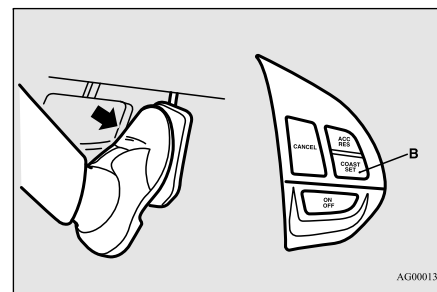

## Réduction de la vitesse déterminée

N00518601300

Il existe 2 moyens de diminuer la vitesse déterminée.

### Interrupteur «COAST SET» (roue libre/régler)

Appuyez sur l'interrupteur «COAST SET» (roue libre/régler) (B) pendant que vous conduisez à la vitesse programmée, et votre vitesse diminue progressivement.

Ne le relâchez qu'une fois la vitesse atteinte. Votre nouvelle vitesse de croisière est à présent programmée.

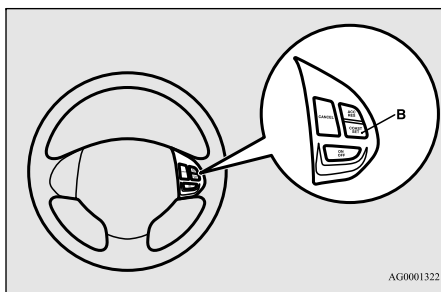

Pour diminuer votre vitesse petit à petit, appuyez sur l'interrupteur «COAST SET» (roue libre/régler) pendant moins d'1 seconde, puis relâchez-le.

Chaque fois que vous appuyez sur l'interrupteur «COAST SET» (roue libre/régler), la vitesse de votre véhicule diminue d'environ 1,6 km/h (1 mi/h).

### Pédale de freinage

En conduisant à la vitesse programmée, utilisez la pédale de freinage, qui désactive le régulateur de vitesse, puis appuyez sur l'interrupteur «COAST SET» (roue libre/régler) (B) et relâchez l'interrupteur momentanément pour programmer une nouvelle vitesse de croisière.

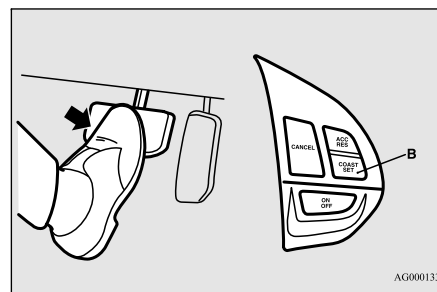

### Pour augmenter ou diminuer provisoirement votre vitesse

N00541701082

### Pour augmenter provisoirement votre vitesse

5

Appuyez normalement sur la pédale d'accélérateur. Lorsque vous relâchez la pédale, vous revenez à la vitesse réglée.

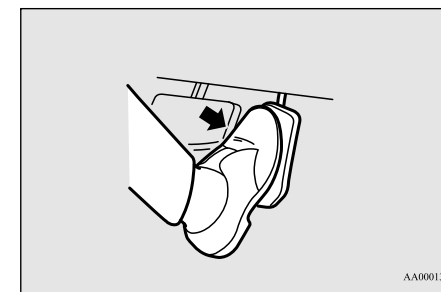

### Pour diminuer provisoirement votre vitesse

Appuyez sur la pédale de freinage pour diminuer la vitesse. Pour revenir à la vitesse réglée auparavant, appuyez sur l'interrupteur «ACC RES» (accélérer/restaurer) (C).

## Régulateur de vitesse

Reportez-vous à la section «Reprise de la vitesse déterminée», page 5-85.

**5**

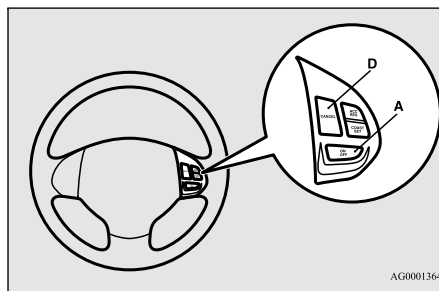
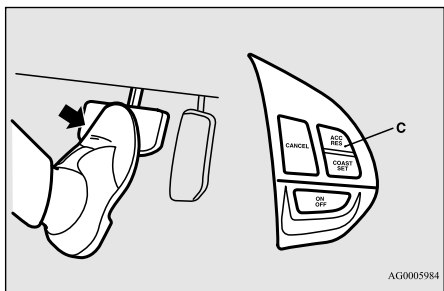

La conduite à vitesse programmée se désactive de n'importe laquelle des manières suivantes.

- Quand vous appuyez sur la pédale d'embrayage (sur les véhicules équipés d'une boîte-pont manuelle).
  - Lorsque votre vitesse se réduit de 15 km/h (10 mi/h) ou plus sous la vitesse déterminée en raison d'une montée, etc.
  - Lorsque la vitesse descend en deçà de 40 km/h (25 mi/h).
  - Quand le système de contrôle de stabilité actif (ASC) commence à fonctionner.
- Reportez-vous à la section «Système de contrôle de stabilité actif (ASC)», page 5-77.

### ⚠ AVERTISSEMENT

- Sur les véhicules avec transmission à variation continue (CVT), bien que la conduite à vitesse de croisière programmée se désactive lorsque vous passez en position «N» (point mort), ne placez jamais le levier sélecteur en position «N» (point mort) pendant la conduite. Cela pourrait provoquer un grave accident étant donné que le frein moteur serait inopérant.

De plus, la conduite à vitesse programmée peut être désactivée comme suit:

- Quand le régime moteur augmente et approche de la zone rouge du compte-tours (la partie rouge du cadran du compte-tours).

### ⚠ ATTENTION

- Quand la conduite à vitesse programmée se désactive automatiquement dans n'importe quelle situation autre que celles décrites ci-dessus, il se peut que le système soit défectueux. Appuyez sur l'interrupteur «ON OFF» (marche/arrêt) pour désactiver le régulateur de vitesse et faites vérifier votre véhicule par un concessionnaire agréé Mitsubishi Motors ou l'atelier de réparation de votre choix.

## Pour désactiver

N00518801605

La conduite à vitesse programmée peut être désactivée comme suit:

- Appuyez sur l'interrupteur «ON OFF» (marche/arrêt) (A). (Le régulateur de vitesse se désactive.)
- Appuyez sur l'interrupteur «CANCEL» (annuler) (D).
- Appuyez sur la pédale de freinage.



## Système de surveillance de la pression de gonflage des pneus

**Reprise de la vitesse déterminée**

N00518901332

Si la conduite à vitesse déterminée se désactive suite à la condition décrite dans la section «Pour désactiver», page 5-84, vous pouvez reprendre la vitesse déterminée auparavant en appuyant sur l'interrupteur «ACC RES» (accélérer/restaurer) (C) lorsque vous conduisez à une vitesse supérieure ou égale à environ 40 km/h (25 mi/h).

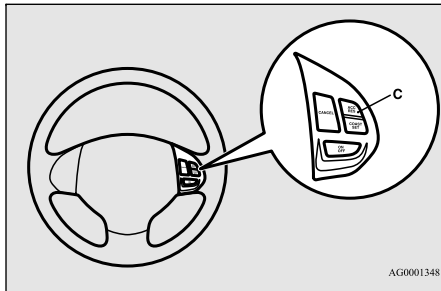

AG0001348

Si l'une des circonstances suivantes se présente, vous ne pourrez restaurer la vitesse préalablement déterminée à l'aide du levier. Vous devrez alors reprendre la procédure de réglage de la vitesse:

- L'interrupteur «ON OFF» (marche/arrêt) est enfoncé.
- Le commutateur d'allumage est placé en position «OFF» (arrêt).

- Le témoin «CRUISE» (régulateur) est éteint.

**Système de surveillance de la pression de gonflage des pneus**

N00530201508

Le système de surveillance de la pression de gonflage des pneus utilise des capteurs de pression de gonflage des pneus (A) sur les roues pour surveiller les pressions de gonflage des pneus. Le système indique uniquement quand un pneu est significativement sous-gonflé.

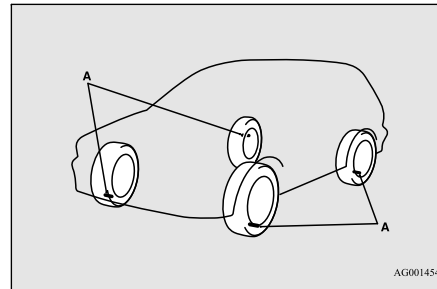

AG00014544

**AVERTISSEMENT**

- La roue de secours n'a pas de capteur de pression de gonflage des pneus. Quand le pneu de secours est utilisé, le système de surveillance de la pression ne fonctionne plus correctement. Rendez-vous chez un concessionnaire agréé Mitsubishi Motors aussi vite que possible pour faire remplacer ou réparer le pneu original.

**5****REMARQUE**

- Le système de surveillance de la pression de gonflage des pneus ne remplace pas la vigilance régulière des pressions de gonflage des pneus. Veillez à vérifier les pressions de gonflage des pneus comme décrit dans la section «Pneus», page 9-14.
- Le capteur de pression de gonflage de pneu (A) est installé à l'endroit décrit sur l'illustration.
  - Sur les véhicules munis du capteur de type 1 avec la valve de gonflage métallique (B), remplacez l'œillet (C) par un neuf quand vous remplacez le pneu.
  - Sur les véhicules munis du capteur de type 2 avec la valve de gonflage en caoutchouc (D), remplacez la valve en caoutchouc (D) par une neuve quand vous remplacez le pneu.

## Système de surveillance de la pression de gonflage des pneus

5

**REMARQUE**

Pour plus de détails, veuillez prendre contact avec un concessionnaire agréé Mitsubishi Motors.

Type 1

AHZ100251

Type 2

AHZ100264

### Témoin/affichage d'avertissement du système de surveillance de la pression de gonflage des pneus

N00532700122



5-86 Fonctions et commandes

D'ordinaire, le témoin d'avertissement du système de surveillance de la pression de gonflage des pneus s'allume lorsque vous tournez le commutateur d'allumage en position «ON» (marche), puis s'éteint quelques secondes plus tard.

Si un ou plusieurs pneus du véhicule (à l'exception du pneu de secours) est très sous gonflé, le témoin d'avertissement reste allumé tant que le commutateur d'allumage est en position «ON» (marche).

Reportez-vous à la section «Si le témoin/l'affichage d'avertissement s'allume pendant la conduite», page 5-88 et prenez les mesures nécessaires.

**REMARQUE**

- De plus, l'affichage d'avertissement apparaît à l'écran d'information de l'affichage multi-information.

Type 1

Type 2

### ATTENTION

- Si le témoin d'avertissement du système de surveillance de la pression de gonflage des pneus ne s'allume pas lorsque vous placez le commutateur d'allumage sur «ON» (marche), cela signifie que le système de surveillance de la pression de gonflage des pneus ne fonctionne pas correctement. Faites inspecter le système par un concessionnaire agréé Mitsubishi Motors.

Dans un tel cas, une anomalie du système peut empêcher la surveillance de la pression de gonflage des pneus. Éviter les freinages brusques, les changements de direction soudains et la conduite à grande vitesse.

## Système de surveillance de la pression de gonflage des pneus

**ATTENTION**

- Si une anomalie est détectée dans le système de surveillance de la pression de gonflage des pneus, le témoin d'avertissement du système de surveillance de la pression de gonflage des pneus clignote pendant environ 1 minute puis reste allumé en continu. Le témoin d'avertissement vous donne des avertissements supplémentaires à chaque fois que vous redémarrez le moteur tant que l'anomalie est présente.

Vérifiez si le témoin d'avertissement s'éteint après quelques minutes de conduite.

S'il s'éteint pendant la conduite, il n'y a pas de problème.

Toutefois, si le témoin d'avertissement ne s'éteint pas, ou s'il clignote à nouveau quand vous redémarrez le moteur, faites inspecter le véhicule par un concessionnaire agréé Mitsubishi Motors.

Dans un tel cas, une anomalie du système peut empêcher la surveillance de la pression de gonflage des pneus. Pour des raisons de sécurité, quand le témoin d'avertissement apparaît pendant la conduite, évitez les freinages brusques, les changements de direction soudains et la conduite à grande vitesse.

**REMARQUE**

- De plus, l'affichage d'avertissement apparaît à l'écran d'information de l'affichage multi-information.

**REMARQUE**

Type 1



Type 2



Chaque pneu, celui de secours inclus (le cas échéant), doit être vérifié une fois par mois, à froid, et regonflé à la pression recommandée par le constructeur du véhicule sur la plaque du véhicule ou l'étiquette de pression de gonflage des pneus. (Si votre véhicule a des pneus de tailles différentes à celle indiquée sur la plaque du véhicule ou l'étiquette de pression de gonflage des pneus, vous devriez déterminer par vous-même la pression de gonflage correcte pour ces pneus.)

Pour toujours plus de sécurité, votre véhicule est équipé d'un système de surveillance de la pression des pneus (TPMS) qui s'allume lorsque un ou plusieurs de vos pneus est sous-gonflé.

En conséquence, quand le témoin de sous-gonflage s'allume, vous devriez vous arrêter

dès que possible, vérifier vos pneus et les regonfler à la pression correcte. Conduire avec un pneu significativement sous-gonflé provoque une surchauffe du pneu et peut provoquer sa défaillance.

Le sous-gonflage affecte aussi l'économie de carburant et la durée de vie de la bande de roulement et peut affecter la conduite et la capacité de freinage du véhicule. Veuillez noter que le TPMS ne se substitue pas à l'entretien correct des pneus, et que le conducteur est responsable du maintien d'une pression de gonflage des pneus correcte, même si le sous-gonflage n'a pas atteint le niveau nécessaire pour déclencher le témoin lumineux de basse pression des pneus du système TPMS.

Votre véhicule a aussi été équipé d'un indicateur d'anomalie du TPMS pour indiquer si le système ne fonctionne pas correctement. L'indicateur d'anomalie du TPMS est combiné avec le témoin lumineux de basse pression des pneus.

Quand le système détecte une anomalie, le témoin lumineux clignote pendant environ une minute, puis reste constamment allumé. Cette séquence continue à chaque démarrage suivant du véhicule tant que l'anomalie persiste.

Quand l'indicateur d'anomalie s'allume, il se peut que le système ne puisse pas détecter ou

## Système de surveillance de la pression de gonflage des pneus

signaler une pression de gonflage basse des pneus.

Les anomalies du TPMS peuvent se produire pour plusieurs raisons, y compris l'installation de pneus ou roues de rechange ou de remplacement sur le véhicule et qui empêchent le TPMS de fonctionner correctement. Vérifiez toujours le témoin lumineux d'anomalie du TPMS après avoir remplacé un pneu ou une roue (ou plusieurs) pour vous assurer que les pneus et les roues de rechange ou de remplacement permettent au TPMS de continuer à fonctionner correctement.

**5**

### Si le témoin/l'affichage d'avertissement apparaît pendant la conduite

N00532800439

1. Si le témoin d'avertissement du circuit de contrôle de la pression de gonflage des pneus s'allume pendant la conduite, évitez les freinages brusques, les braquages soudains et la conduite à grande vitesse. Arrêtez-vous et réglez la pression de gonflage des pneus à sa valeur correcte dès que possible. Faites gonfler la roue de secours par la même occasion. Reportez-vous à la section «Pneus», page 9-14.

### REMARQUE

- De plus, l'affichage d'avertissement apparaît à l'écran d'information de l'affichage multi-information.
- Lors de la vérification ou du réglage de la pression de gonflage, veillez à ne pas exercer une force excessive sur la tige de valve pour éviter de l'endommager.
- Après la vérification ou le réglage de la pression de gonflage, veillez toujours à remettre le capuchon sur la tige de valve. En effet, de la crasse ou de l'humidité pourraient sinon pénétrer dans la valve et endommager le capteur de pression de gonflage de pneu.
- Ne recourez pas à des capuchons métalliques, car ils pourraient provoquer une réaction et endommager les capteurs de pression de gonflage.
- Une fois les ajustements faits, le témoin s'éteindra après quelques minutes de conduite.

2. Si le témoin du circuit de contrôle de la pression de gonflage des pneus reste allumé après avoir conduit pendant environ 20 minutes suite au réglage de la pression de gonflage des pneus, il est probable qu'un ou plusieurs pneus soient crevés. Inspectez le pneu, et s'il présente une crevaison, faites-le réparer par un concessionnaire agréé Mitsubishi Motors dès que possible.

### AVERTISSEMENT

- Si le témoin/l'affichage d'avertissement s'allume pendant la conduite, évitez les freinages brusques, les braquages soudains et la conduite à grande vitesse. Conduire avec un pneu sous-gonflé affecte négativement les performances du véhicule et peut provoquer un accident.

### ATTENTION

- Si un pneu est crevé, remplacez-le par le pneu de secours. Conduire avec un pneu crevé peut provoquer un accident.
- Il se peut que le témoin/l'affichage d'avertissement ne s'allume pas immédiatement en cas d'explosion du pneu ou d'une fuite rapide.

### REMARQUE

- Pour éviter d'endommager les capteurs de pression de gonflage des pneus, faites réparer vos pneus crevés par un concessionnaire agréé Mitsubishi Motors. Si la réparation des pneus n'est pas effectuée par un concessionnaire agréé Mitsubishi Motors, elle ne sera pas couverte par votre garantie.
- N'utilisez de produit anti-crevaison aérosol sur aucun pneu. Ces bombes pourraient endommager les capteurs de pression de gonflage des pneus. Faites réparer la crevaison par un concessionnaire agréé Mitsubishi Motors.

## Systeme de surveillance de la pression de gonflage des pneus

Le système de surveillance de gonflage des pneus peut ne pas fonctionner normalement dans les circonstances suivantes:

- Un dispositif ou émetteur sans fil utilisant la même fréquence est proche du véhicule.
- De la neige ou de la glace est bloquée dans les ailes et/ou les roues.
- La batterie du capteur de pression de gonflage de pneu est épuisée.
- Vous utilisez des roues autres que les roues Mitsubishi d'origine.
- Les roues ne correspondent pas aux capteurs de pression de gonflage utilisés.
- Les codes d'identification des roues utilisées ne sont pas mémorisés dans le véhicule.
- Un pneu de secours compact est posé sur une roue de route.
- La teinte du pare-brise monté interfère avec les signaux radio.

### REMARQUE

- Les pressions de gonflage des pneus varient avec la température ambiante. Si le véhicule est soumis à de grandes variations de température ambiante, la pression de gonflage des pneus peut devenir insuffisante (provoquant l'allumage du témoin/affichage d'avertissement) quand la température ambiante est relativement basse. Si le témoin/l'affichage d'avertissement s'allume, ajustez la pression de gonflage des pneus.

### Lorsque les pneus et les roues sont remplacés par des pièces neuves

N00532900179

Si vous installez des nouvelles roues avec de nouveaux capteurs de pression de gonflage de pneu, leurs codes d'identification doivent être programmés dans le circuit de contrôle de la pression de gonflage des pneus. Faites remplacer vos pneus et roues par un concessionnaire agréé Mitsubishi Motors pour éviter d'endommager les capteurs de pression de gonflage des pneus. Si le remplacement des roues n'est pas effectué par un concessionnaire agréé Mitsubishi Motors, il ne sera pas couvert par votre garantie.

### ATTENTION

- L'utilisation de roues non d'origine empêchera la mise en place correcte des capteurs de pression de gonflage des pneus, provoquant fuites ou endommagement des capteurs.

### Informations générales

N00533001259

Votre système de surveillance de la pression des pneus fonctionne sur une fréquence radio relevant de la réglementation établie par la Commission fédérale des communications (FCC) (pour les véhicules vendus aux États-Unis) et de la réglementation établie par Industrie Canada (pour les véhicules vendus au Canada).

Le présent appareil est conforme aux la partie 15 des règles de la FCC et CNR d'Industrie Canada applicables aux appareils radio exempts de licence.

Son fonctionnement est soumis aux deux conditions suivantes.

- Ce dispositif ne peut causer d'interférences nuisibles.
- Ce dispositif doit accepter toute interférence reçue, y compris les interférences pouvant provoquer un fonctionnement non souhaité.

## Groupe d'instruments

### ⚠ ATTENTION

- Tout changement ou toute modification effectués par l'utilisateur, et dont la conformité n'est pas expressément approuvée par le fabricant, peut entraîner l'annulation du droit de cet utilisateur de se servir de l'équipement.

5

## Groupe d'instruments

N00519000362

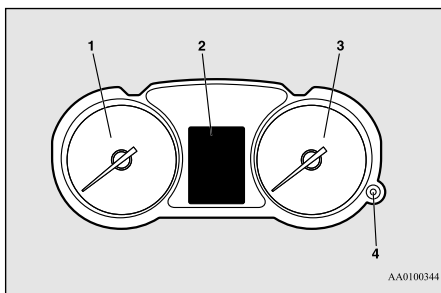

AA01000344

- 1- Compte-tours → p.5-90
- 2- Affichage multi-information → p.5-92  
Liste d'affichage de l'écran d'information → p.5-116
- 3- Compteur de vitesse → p.5-90
- 4- Touche d'illumination du compteur à rhéostat → p.5-90

## Compteur de vitesse

N00519101285

Le compteur de vitesse indique la vitesse du véhicule en kilomètres par heure (km/h).

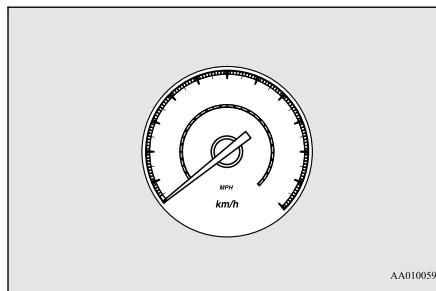

AA01000591

## Compte-tours

N00519201316

Le compte-tours indique le régime du moteur en tours par minute. Cet instrument permet au conducteur de choisir les meilleures combinaisons de position de rapport (boîte-pont manuelle), de position de levier sélecteur {transmission à variation continue (CVT)} et de régime moteur. Cet indicateur facilite également l'évaluation des performances du moteur.

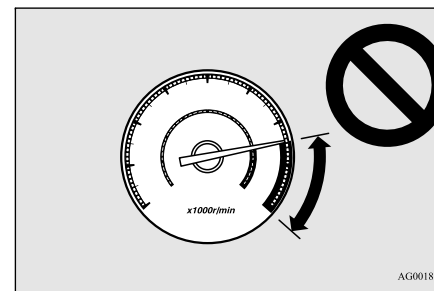

AG0018656

### ⚠ ATTENTION

- La zone rouge indique un régime du moteur en dehors de la plage de fonctionnement en toute sécurité.
- Sélectionnez la position de rapport appropriée (boîte-pont manuelle) ou la position du levier sélecteur (CVT) de sorte que le régime du moteur indiqué par le compte-tours ne se trouve pas dans la zone rouge.

## Touche d'illumination du compteur à rhéostat

N00554901222

À chaque fois que vous appuyez sur cette touche, une tonalité se fait entendre et la luminosité du groupe d'instruments change.

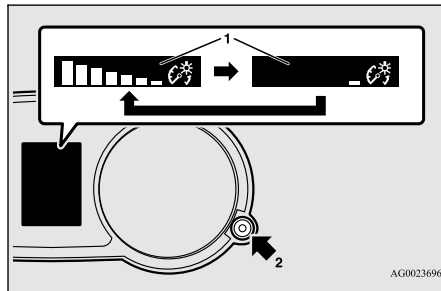

- 1- Affichage de luminosité
- 2- Touche d'illumination du compteur à rhéostat

5

### REMARQUE

- Vous pouvez régler jusqu'à 8 niveaux différents respectivement pour quand les feux arrière sont allumés et quand ils ne le sont pas.
- Le niveau de luminosité des instruments est enregistré en mémoire quand le commutateur d'allumage est tourné sur OFF (arrêt).
- Si vous maintenez la pression sur cette touche pendant plus de 1 seconde environ alors que les feux de stationnement sont allumés, la luminosité devient maximale. Il convient d'appuyer une nouvelle fois sur cette touche et de la maintenir enfoncée plus d'1 seconde pour retourner au niveau de luminosité précédent.

## Affichage multi-information

## Affichage multi-information



N00555001321

L'affichage multi-information affiche des avertissements, l'odomètre, le totalisateur partiel, les rappels d'entretien, la température du liquide de refroidissement du moteur, le carburant restant, la température extérieure, la position du levier de changement de vitesses, la position du levier sélecteur, la consommation moyenne et actuelle de carburant, la distance de conduite, la vitesse moyenne, la luminosité des instruments, etc. Vous pouvez aussi modifier des éléments tels que la langue et les unités de mesure utilisées par l'affichage multi-information.

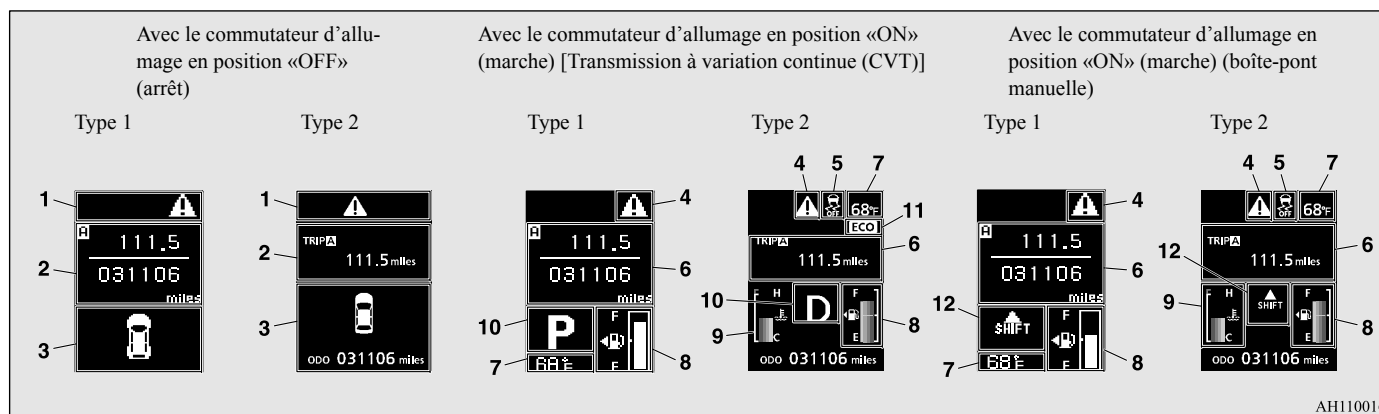
5



AH1100166

- 1- Écran d'affichage d'avertissement  [avec le commutateur d'allumage en position «OFF» (arrêt)] → p. 5-93
- 2- Écran d'information [avec le commutateur d'allumage en position «OFF» (arrêt)] → p.5-94  
Écran d'affichage d'interruption [avec le commutateur d'allumage en position «OFF» (arrêt)] → p.5-95
- 3- Écran d'affichage d'avertissement de porte ouverte [avec le commutateur d'allumage en position «OFF» (arrêt)] → p.5-96
- 4- Écran d'affichage d'avertissement  [avec le commutateur d'allumage en position «ON» (marche)] → p. 5-98
- 5- Écran d'affichage du système de contrôle de stabilité actif (ASC) OFF (arrêt) (le cas échéant) → p.5-98
- 6- Écran d'information [avec le commutateur d'allumage en position «ON» (marche)] → p.5-98  
Écran d'affichage d'interruption [avec le commutateur d'allumage en position «ON» (marche)] → p.5-103



- 7- Écran d'affichage de la température extérieure → p.5-104
- 8- Écran d'affichage du carburant restant → p.5-104
- 9- Affichage de température du liquide de refroidissement (le cas échéant) → p.5-98
- 10- Écran d'affichage de position du levier sélecteur (CVT) → p.5-66
- 11- Témoin du mode ECO (le cas échéant) → p.5-104
- 12- Écran d'affichage du témoin de changement de vitesses (le cas échéant) → p.5-62

### REMARQUE

- Les unités de mesure du carburant et de la température, la langue utilisée et autres réglages peuvent être modifiés. Reportez-vous à la section «Modification du réglage de fonction [avec le commutateur d'allumage en position «ON» (marche)]», page 5-107.

### REMARQUE

- L'écran d'affichage diffère selon que le commutateur d'allumage est en position «OFF» (arrêt) ou «ON» (marche).  
Reportez-vous à la section «Écran d'information [avec le commutateur d'allumage en position «OFF» (arrêt)]», page 5-94.  
Reportez-vous à la section «Liste d'affichage d'avertissement [avec le commutateur d'allumage en position «OFF» (arrêt)]», page 5-116.  
Reportez-vous à la section «Écran d'information [avec le commutateur d'allumage tourné de la position «OFF» (arrêt) à la position «ON» (marche)]», page 5-97.  
Reportez-vous à la section «Écran d'information [Avec le commutateur d'allumage en position «ON» (marche)]», page 5-98.  
Reportez-vous à la section «Liste d'affichage d'avertissement [avec le commutateur d'allumage en position «ON» (marche)]», page 5-119.

### Interrupteur de l'affichage multi-information

N00555101191

L'interrupteur de l'affichage multi-information est un bouton marqué de la mention «INFO» sur le côté gauche du tableau de bord.

Chaque fois que l'interrupteur de l'affichage multi-information est actionné, une tonalité se fait entendre et l'affichage multi-informa-

### Affichage multi-information

tion change l'information affichée, telle que des avertissements, les rappels d'entretien, la consommation moyenne et actuelle de carburant, la distance de conduite et la vitesse moyenne.

Vous pouvez aussi modifier des éléments tels que la langue et les unités de mesure utilisées par l'affichage multi-information grâce à l'interrupteur de l'affichage multi-informa-

5

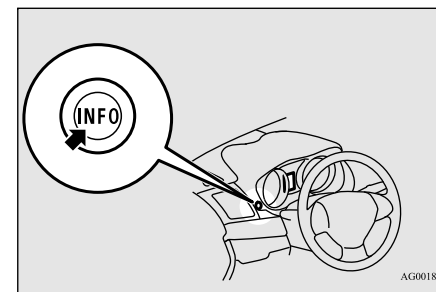

### Écran d'affichage d'avertissement [avec le commutateur d'allumage en position «OFF» (arrêt)]

N00555200212

Si vous appuyez sur l'interrupteur de l'affichage multi-information et retournez de

## Affichage multi-information

l'écran d'avertissement à l'écran précédent, le symbole d'avertissement **A** apparaît.

Reportez-vous à la section «Retour à l'écran d'affichage antérieur à l'affichage d'avertissement», page 5-95.

Ce symbole s'affiche aussi s'il existe un autre avertissement que celui qui est affiché. Une fois la cause de l'avertissement éliminée, l'affichage d'avertissement **A** s'éteint automatiquement.

**5**

### REMARQUE

- Quand le symbole d'avertissement **A** s'affiche, l'écran d'affichage d'avertissement peut être de nouveau affiché sur l'écran d'information.  
Reportez-vous à la section «Écran d'information [avec le commutateur d'allumage en position «OFF» (arrêt)]», page 5-94.  
Reportez-vous à la section «Écran d'information [avec le commutateur d'allumage en position «ON» (marche)]», page 5-98.

## Écran d'information [avec le commutateur d'allumage en position «OFF» (arrêt)]

N0055300154

Chaque fois que vous appuyez légèrement sur l'interrupteur de l'affichage multi-informa-

tion, l'écran d'affichage passe d'une information à l'autre dans l'ordre suivant.

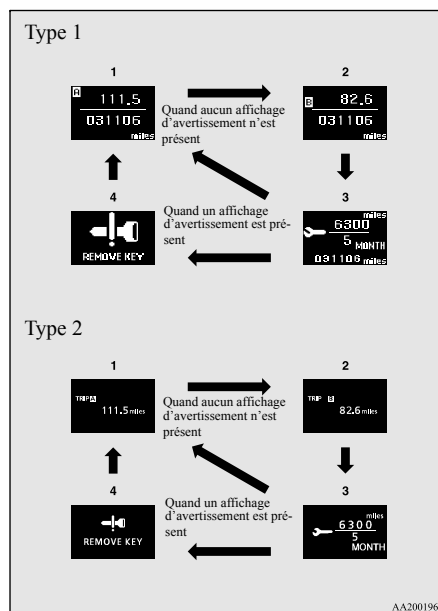

## Odomètre/totalisateur partiel

N00555400142

Chaque fois que vous appuyez légèrement sur l'interrupteur de l'affichage multi-information, l'écran d'affichage change comme suit:

Odomètre/Totalisateur partiel **A** → Odomètre/Totalisateur partiel **B** → Rappel d'entretien → Réaffichage d'un écran d'affichage d'avertissement → Odomètre/Totalisateur partiel **A**.

### Odomètre

Montre la distance totale parcourue.

### Totalisateur partiel

Montre la distance parcourue entre deux points.

Exemples d'utilisation du totalisateur partiel **A**, totalisateur partiel **B**:

- 1- Odomètre (Type 1)/totalisateur partiel **A**
- 2- Odomètre (Type 1)/totalisateur partiel **B**
- 3- Rappel d'entretien
- 4- Ré-affichage d'un écran d'affichage d'avertissement

## Affichage multi-information

Vous pouvez mesurer deux distances parcourues sur le même trajet: le trajet complet depuis chez vous à l'aide du totalisateur partiel **A** et la distance à partir d'un endroit particulier sur le chemin à l'aide du totalisateur partiel **B**.

Remise à zéro du totalisateur partiel:

Pour remettre l'affichage à 0, appuyez sur l'interrupteur de l'affichage multi-information pendant au moins 2 secondes. Seule la valeur affichée est remise à zéro.

Exemple:

Si le totalisateur partiel **A** est affiché, seul le totalisateur partiel **A** sera remis à zéro.

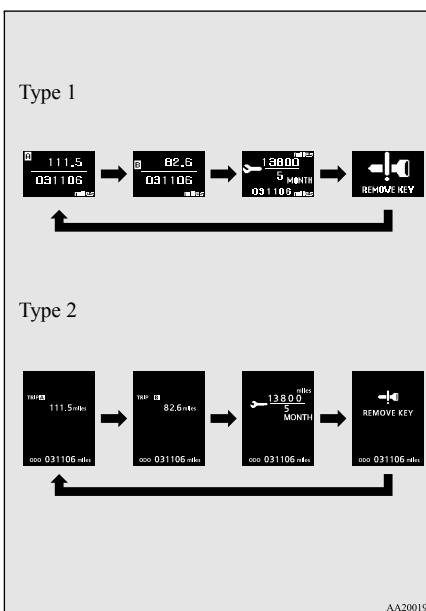

## REMARQUE

- Si aucun affichage d'avertissement n'est présent, la séquence d'affichage est la suivante: odomètre/totalisateur partiel **A** → odomètre/totalisateur partiel **B** → rappel d'entretien → odomètre/totalisateur partiel **A**.

## REMARQUE

- Les deux totalisateurs partiels **A** et **B** peuvent monter jusqu'à 9 999,9 kilomètres/milles. Quand un totalisateur partiel dépasse les 9 999,9 kilomètres/milles, celui-ci revient à 0,0 kilomètres/milles.
- Quand la batterie est déconnectée, les mémoires d'affichage des totalisateurs partiels **A** et **B** sont effacées et leurs affichages reviennent à «0,0 kilomètres/milles».

5

## Rappel d'entretien

N00555500039

Indique la distance à effectuer et le nombre de mois avant la prochaine inspection périodique.

Reportez-vous à la section «Rappel d'entretien», page 5-105.

## Écran d'affichage d'interruption [avec le commutateur d'allumage en position «OFF» (arrêt)]

N00559600184

Quand une information doit être annoncée, comme par exemple un rappel de clé de contact oubliée, l'avertisseur sonore retentit et l'affichage d'avertissement s'allume.

## Affichage multi-information

Reportez-vous à la page adéquate et prenez les mesures nécessaires.

Une fois la cause de l'avertissement éliminée, l'affichage d'avertissement s'éteint automatiquement.

Reportez-vous à la section «Liste d'affichage d'avertissement [avec le commutateur d'allumage en position «OFF» (arrêt)]», page 5-116.

**5**

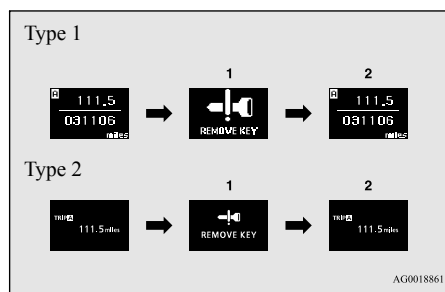

- 1- Informations générées
- 2- Cause éliminée

## Retour à l'écran d'affichage antérieur à l'affichage d'avertissement

Même si la cause de l'affichage d'avertissement n'est pas éliminée, vous pouvez retourner à l'écran qui était affiché avant l'apparition de l'affichage d'avertissement.

Si vous appuyez sur l'interrupteur de l'affichage multi-information, l'écran d'affichage antérieur à l'avertissement réapparaît et le symbole d'avertissement (A) s'affiche.

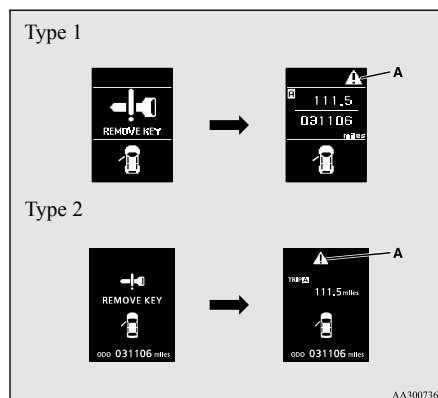

## REMARQUE

- Les écrans d'affichage d'avertissement comportant un symbole «» ou «» en haut à droite de l'écran peuvent être éteints. Si vous voulez éteindre l'affichage, appuyez sur l'interrupteur de l'affichage multi-information comme suit.
  - «» : Appuyez légèrement.
  - «» : Appuyez pendant environ 2 secondes ou plus.

## Ré-affichage d'un écran d'affichage d'avertissement

Quand le symbole d'avertissement apparaît, si vous appuyez légèrement sur l'interrupteur de l'affichage multi-information plusieurs fois, l'écran d'affichage d'avertissement que vous avez éteint réapparaît à l'écran.

Reportez-vous à la section «Écran d'information [avec le commutateur d'allumage en position «OFF» (arrêt)]», page 5-94.

## Affichage d'avertissement de porte ouverte [Quand le commutateur d'allumage est en position «OFF» (arrêt)]

N00559700101

Si une porte ou le hayon n'est pas complètement fermé, un avertissement indiquant que la porte ou le hayon est ouvert s'affiche.

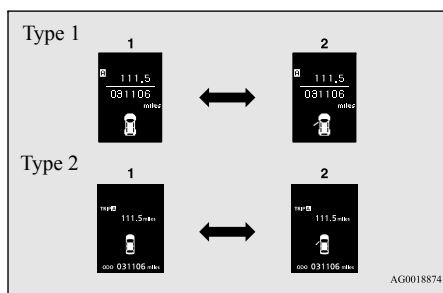

- 1- Les portes et le hayon sont fermés
- 2- Les portes ou le hayon est ouvert (dans cet exemple, la porte du conducteur est ouverte)

### Écran d'information [quand on passe le commutateur d'allumage de la position «OFF» (arrêt) à la position «ON» (marche)]

N00555800188

Lorsque le commutateur d'allumage est placé en position «ON» (marche), l'écran d'affichage change dans l'ordre suivant.

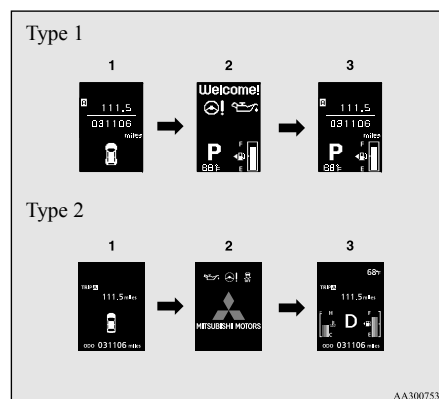

- 1- Écran quand le commutateur d'allumage est sur «OFF» (arrêt)
- 2- Écran de vérification du système
- 3- Écran quand le commutateur d'allumage est sur «ON» (marche)

### Écran de vérification du système

Lorsque le commutateur d'allumage est placé en position «ON» (marche), l'écran de vérification du système s'affiche pendant environ 4 secondes. Si aucune anomalie n'est détectée, l'écran d'information s'affiche [quand le commutateur d'allumage est en position «ON» (marche)].

En cas d'anomalie, l'écran passe à un affichage d'avertissement. Reportez-vous à la

### Affichage multi-information

section «Liste d'affichage d'avertissement [quand le commutateur d'allumage est en position «ON» (marche)]», page 5-119.

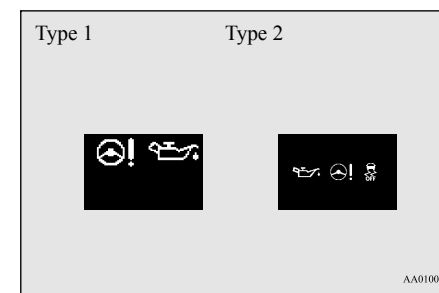

### REMARQUE

- L'écran d'affichage de vérification du système varie selon l'équipement de votre véhicule.

### Rappel d'entretien

Quand le moment d'effectuer l'inspection périodique est atteint, l'affichage d'avertissement apparaît pendant quelques secondes après l'écran initial qui apparaît quand le commutateur d'allumage est tourné sur «ON» (marche). Reportez-vous à la section «Rappel d'entretien», page 5-105.

## Affichage multi-information

## Type 1



5

## Type 2



### Écran d'affichage d'avertissement [avec le commutateur d'allumage en position «ON» (marche)]

N00555200124

Ce symbole s'affiche lorsque vous appuyez sur l'interrupteur de l'affichage multi-information et changez l'écran d'affichage de l'avertissement.

Ce symbole s'affiche aussi s'il existe un autre avertissement que celui qui est affiché.

Une fois la cause de l'avertissement éliminée, l'affichage d'avertissement  s'éteint automatiquement.

### REMARQUE

- Quand le symbole d'avertissement  s'affiche, l'écran d'affichage d'avertissement peut être de nouveau affiché sur l'écran d'information. Reportez-vous à la rubrique «Écran d'information [Avec le commutateur d'allumage en position «OFF» (arrêt)]», page 5-94 ou à la rubrique «Écran d'information [Avec le commutateur d'allumage en position «ON» (marche)]», page 5-98.

### Écran d'affichage «Système de contrôle de stabilité actif (ASC) OFF» (ASC désactivé) (le cas échéant)

N00556100058

Cet écran s'affiche quand le système de contrôle de stabilité actif (ASC) est éteint à l'aide de l'interrupteur «ASC OFF» (ASC désactivé).

S'il existe une anomalie du système ASC, l'affichage «ASC OFF» (ASC désactivé) s'allume.

Reportez-vous à la section «Interrupteur ASC OFF (ASC désactivé)», page 5-78.

### Écran d'information [avec le commutateur d'allumage en position «ON» (marche)]

N00556200219

Chaque fois que vous appuyez légèrement sur l'interrupteur de l'affichage multi-information, l'écran d'affichage passe d'une information à l'autre dans l'ordre suivant.

## Affichage multi-information

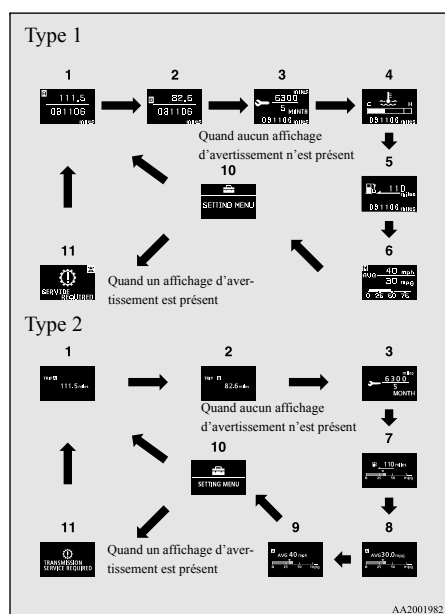

- 1- Odomètre (Type 1)/totalisateur partiel **A**
- 2- Odomètre (Type 1)/totalisateur partiel **B**
- 3- Rappel d'entretien
- 4- Affichage de température du liquide de refroidissement (Type 1)
- 5- Affichage de l'autonomie (Type 1)

- 6- Affichage de la vitesse moyenne, affichage de la consommation moyenne en carburant, affichage de la consommation actuelle en carburant (Type 1)
- 7- Affichage de l'autonomie, affichage de la consommation actuelle en carburant (Type 2)
- 8- Affichage de la consommation moyenne en carburant, affichage de la consommation actuelle en carburant (Type 2)
- 9- Affichage de la vitesse moyenne, affichage de la consommation actuelle en carburant (Type 2)
- 10- Écran de réglage de fonction
- 11- Ré-affichage d'un écran d'affichage d'avertissement

### REMARQUE

- Pendant la conduite, l'écran de réglage de fonction ne s'affiche pas, même si vous actionnez l'interrupteur de l'affichage multi-information. Stationnez toujours le véhicule dans un endroit sûr avant de l'utiliser. Reportez-vous à la section «Modification du réglage de fonction [avec le commutateur d'allumage en position «ON» (marche)]», page 5-107.

### REMARQUE

- Quand une information doit être annoncée, comme par exemple une anomalie du système, une tonalité retentit et l'écran d'affichage est modifié. Reportez-vous à la section «Écran d'interruption d'affichage [avec le commutateur d'allumage en position «ON» (marche)]», page 5-103.

5

## Odomètre/totalisateur partiel

La méthode d'utilisation est la même que lorsque le commutateur d'allumage est en position «OFF» (arrêt).

Pour plus de détails, reportez-vous à la section «Odomètre/Totalisateur partiel», page 5-94.

## Rappel d'entretien

Indique la distance à effectuer et le nombre de mois avant la prochaine inspection périodique.

Reportez-vous à la section «Rappel d'entretien», page 5-105.

## Affichage multi-information

### Affichage de température du liquide de refroidissement

Montre la température du liquide de refroidissement du moteur.

Si le liquide de refroidissement devient

**5**

chaud, «» se met à clignoter.

Faites particulièrement attention à l'affichage de la température du liquide de refroidissement du moteur lorsque vous conduisez.

#### ATTENTION

- Si le moteur surchauffe, «» se met à clignoter. Dans ce cas, le graphique à barres se trouve dans la zone rouge. Stationnez votre véhicule immédiatement dans un endroit sûr et prenez des mesures requises. Reportez-vous à la section «Surchauffe du moteur» à la page 8-4.

### Affichage de l'autonomie

Montre l'autonomie approximative (combien de kilomètres ou de milles vous pouvez encore conduire) avec le niveau de carburant actuel. Quand l'autonomie descend en dessous de 50 km (30 milles), «» s'affiche. Faites le plein le plus rapidement possible.

#### REMARQUE

- L'autonomie est déterminée par les données de consommation de carburant. La valeur peut varier en fonction des conditions de la route et de votre façon de conduire. Veuillez considérer la distance affichée comme guide approximatif.
- Quand vous refaites le plein, l'affichage de l'autonomie est mis à jour automatiquement. Toutefois, si vous ne rajoutez qu'une petite quantité de carburant, la valeur correcte ne s'affiche pas. Faites le plein complet chaque fois que possible.
- Quand vous arrêtez votre véhicule sur une côte extrêmement raide, la valeur de l'autonomie peut changer. Ceci est provoqué par le mouvement du carburant dans le réservoir et n'indique pas de problème spécifique.
- Le réglage de l'affichage peut être modifié pour utiliser les unités de mesures de préférence (milles ou km). Reportez-vous à la section «Modification du réglage de fonction [avec le commutateur d'allumage en position «ON» (marche)]», page 5-107.

### Affichage de la vitesse moyenne

Cet affichage indique la vitesse moyenne entre la dernière réinitialisation et la présente. Il y a 2 types de réglages de mode, comme suit.

Pour plus de détails sur la façon de changer le réglage de l'affichage de vitesse moyenne, reportez-vous à la section «Modification du réglage de fonction [avec le commutateur d'allumage en position «ON» (marche)]», page 5-107.

#### Mode de réinitialisation manuelle

- Quand la vitesse moyenne s'affiche, si vous maintenez l'interrupteur de l'affichage multi-information, la vitesse moyenne affichée à ce moment là est réinitialisée.
- Quand vous passez le commutateur d'allumage de la position «ACC» (accessoires) ou «LOCK» (verrouillage) à la position «ON» (marche), le réglage du mode passe automatiquement de manuel à automatique. Le passage en mode auto se produit automatiquement. Toutefois, si le mode passe en mode manuel, les données de la dernière réinitialisation s'affichent.



## Affichage multi-information

**Mode de réinitialisation automatique**

- Quand la vitesse moyenne s'affiche, si vous maintenez l'interrupteur de l'affichage multi-information, ces calculs sont remis à zéro.
- Si le commutateur d'allumage se trouve en position «ACC» (accessoire) ou «LOCK» (verrouillage) pendant plus de 4 heures, l'affichage de vitesse moyenne se réinitialise automatiquement.

**REMARQUE**

- L'affichage de la vitesse moyenne et l'affichage de la consommation moyenne en carburant peuvent être réinitialisés séparément, que ce soit en mode de réinitialisation automatique ou en mode de réinitialisation manuelle.
- «--» s'affiche quand la vitesse moyenne ne peut pas être mesurée.
- Le réglage initial (par défaut) est le «mode de réinitialisation automatique».
- Le réglage de l'affichage peut être modifié pour utiliser les unités de mesures de préférence (mi/h ou km/h).  
Reportez-vous à la section «Modification du réglage de fonction [avec le commutateur d'allumage en position «ON» (marche)]», page 5-107.

**REMARQUE**

- Les mémoires de l'affichage de la vitesse moyenne pour le mode de réinitialisation automatique et le mode de réinitialisation manuelle s'effacent si la batterie est déconnectée.

**Affichage de la consommation moyenne de carburant**

Cet affichage indique la consommation moyenne en carburant entre la dernière réinitialisation et la présente.

Il y a 2 types de réglages de mode, comme suit.

Pour plus de détails sur la façon de changer le réglage de l'affichage de la consommation moyenne en carburant, reportez-vous à la section «Modification du réglage de fonction [avec le commutateur d'allumage en position «ON» (marche)]», page 5-107.

La consommation de carburant moyenne est repérée par «» à l'affichage de la consommation actuelle en carburant. (Type 2)

**Mode de réinitialisation manuelle**

- Quand la consommation moyenne en carburant s'affiche, si vous maintenez l'interrupteur de l'affichage multi-information, la consommation moyenne en carburant affichée à ce moment là est réinitialisée.
- Quand vous passez le commutateur d'allumage de la position «ACC» (accessoire) ou «LOCK» (verrouillage) à la position «ON» (marche), le réglage du mode passe automatiquement de manuel à automatique.

Le passage en mode auto se produit automatiquement. Toutefois, si le mode passe en mode manuel, les données de la dernière réinitialisation s'affichent.

**Mode de réinitialisation automatique**

- Quand la consommation moyenne de carburant s'affiche, si vous maintenez l'interrupteur de l'affichage multi-information, ces calculs sont remis à zéro.
- Si le commutateur d'allumage se trouve en position «ACC» (accessoire) ou «LOCK» (verrouillage) pendant plus de 4 heures, l'affichage de vitesse moyenne se réinitialise automatiquement.

## Affichage multi-information

5

 **REMARQUE**

- L'affichage de la vitesse moyenne et l'affichage de la consommation moyenne en carburant peuvent être réinitialisés séparément, que ce soit en mode de réinitialisation automatique ou en mode de réinitialisation manuelle.
- «---» s'affiche quand la consommation moyenne en carburant ne peut pas être mesurée.
- Le réglage initial (par défaut) est le «mode de réinitialisation automatique».
- La consommation moyenne en carburant peut varier selon les conditions de conduite (condition des routes, votre façon de conduire, etc.). La consommation réelle en carburant peut être différente de la consommation affichée, alors veuillez considérer la consommation en carburant affichée comme un simple guide approximatif.
- Les mémoires de l'affichage de la consommation moyenne en carburant pour le mode de réinitialisation automatique et le mode de réinitialisation manuelle s'effacent si la batterie est déconnectée.
- Le réglage de l'affichage peut être modifié pour utiliser les unités de mesures de préférence [mi/gal (USA), mi/gal (GB), l/100 km ou km/l].  
Reportez-vous à la section «Modification du réglage de fonction [avec le commutateur d'allumage en position «ON» (marche)]», page 5-107.

**Affichage de la consommation en carburant actuelle**

Pendant la conduite, la consommation en carburant actuelle est indiquée sur un graphique à barres.

Lorsque la consommation en carburant actuelle dépasse la consommation moyenne, la consommation en carburant actuelle est indiquée par un graphique à barres vertes. (Type 2)

Veuillez remarquer, le cas échéant, que votre consommation actuelle dépasse votre consommation moyenne afin de pouvoir adapter autant que possible votre conduite et réduire la consommation.

 **REMARQUE**

- Quand la consommation en carburant actuelle ne peut pas être mesurée, le graphique à barre n'apparaît pas.
- Le réglage de l'affichage peut être modifié pour utiliser les unités de mesures de préférence [mi/gal (USA), mi/gal (GB), l/100 km ou km/l].  
Reportez-vous à la section «Modification du réglage de fonction [avec le commutateur d'allumage en position «ON» (marche)]», page 5-107.

 **REMARQUE**

- Vous pouvez annuler l'affichage du graphique à barres vertes.  
Reportez-vous à la section «Modification du réglage de fonction [avec le commutateur d'allumage en position «ON» (marche)]», page 5-107.

**Écran de réglage de fonction**

Les réglages «Langue d'affichage», «Unité de température», «Unité de consommation en carburant» et «Méthode de réinitialisation de la consommation moyenne en carburant et de la vitesse moyenne» peuvent être modifiés à souhait.

Pour plus de détails, reportez-vous à la section «Modification des réglages de fonction [avec le commutateur d'allumage en position «ON» (marche)]», page 5-107.

## Écran d'affichage d'interruption [avec le commutateur d'allumage en position «ON» (marche)]

N00556300177

### Affichage d'avertissement

Quand une information doit être annoncée, comme par exemple une anomalie du système, une tonalité retentit et l'écran d'information passe à l'écran d'affichage d'avertissement.

Reportez-vous à la liste des avertissements et prenez les mesures nécessaires. Reportez-vous à la section «Liste d'affichage d'avertissement [avec le commutateur d'allumage en position «ON» (marche)]», page 5-119.

Une fois la cause de l'avertissement éliminée, l'affichage d'avertissement s'éteint automatiquement.



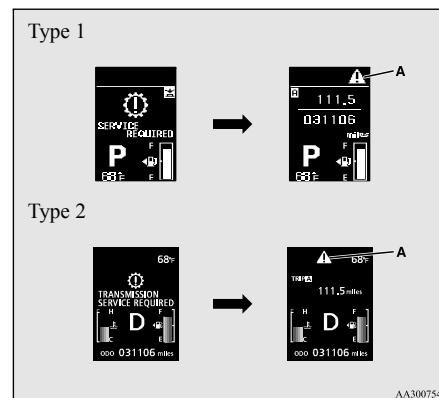

### Retour à l'écran d'affichage antérieur à l'affichage d'avertissement

Même si la cause de l'affichage d'avertissement n'est pas éliminée, vous pouvez retourner à l'écran qui était affiché avant l'apparition de l'affichage d'avertissement.

Si vous appuyez sur l'interrupteur de l'affichage multi-information, l'écran d'affichage antérieur à l'avertissement réapparaît et le symbole d'avertissement (A)  s'affiche.



### REMARQUE

- Les écrans d'affichage d'avertissement comportant un symbole  ou  en haut à droite de l'écran peuvent être éteints. Si vous voulez éteindre l'affichage, appuyez sur l'interrupteur de l'affichage multi-information comme suit.
  - : Appuyez légèrement.
  - : Appuyez pendant environ 2 secondes ou plus.

## Affichage multi-information

### Ré-affichage d'un écran d'affichage d'avertissement

Quand le symbole d'avertissement  apparaît, si vous appuyez légèrement sur l'interrupteur de l'affichage multi-information plusieurs fois, l'écran d'affichage d'avertissement que vous avez éteint réapparaît à l'écran.

5

### Autres affichages d'interruption

L'état de fonctionnement de chaque système s'affiche sur l'écran d'information.

Pour plus de détails, reportez-vous à la page correspondante dans la liste des affichages d'avertissement.

Reportez-vous à la section «Autres affichages d'interruption [avec le commutateur d'allumage en position «ON» (marche)]», page 5-124.

### Écran d'affichage de la position du levier sélecteur [transmission à variation continue (CVT)]

N00556400051

Indique la position du levier sélecteur.

## Affichage multi-information

Reportez-vous à la section «Utilisation du levier sélecteur» à la page 5-64.

## Écran d'affichage de la température extérieure

N00556500108

**5** Indique la température à l'extérieur du véhicule.

### REMARQUE

- Le réglage de l'affichage peut être modifié pour utiliser les unités de mesures de préférence (°F ou °C). Reportez-vous à la section «Modification du réglage de fonction [avec le commutateur d'allumage en position «ON» (marche)]», page 5-107.
- Suivant des facteurs tels que les conditions de conduite, la température affichée peut être différente de la température extérieure réelle.

## Témoin du mode ECO (le cas échéant)

N00568700019

Ce témoin s'affiche en cas d'écoconduite.

## Écran d'affichage du carburant restant

N00556600154

Indique la quantité de carburant restante.

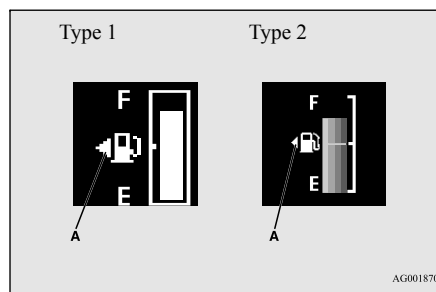

AG0018702

### ATTENTION

- Le fait de rouler lorsqu'il y a pratiquement panne sèche peut endommager le pot catalytique. Si l'affichage d'avertissement apparaît, refaites le plein dès que possible.

### REMARQUE

- L'affichage peut prendre plusieurs secondes à se stabiliser après le remplissage du réservoir.

### REMARQUE

- Si vous ajoutez du carburant avec le commutateur d'allumage en position «ON» (marche), il se peut que l'affichage du carburant restant indique un niveau de carburant incorrect.

## Repère du volet d'accès au réservoir de carburant

La flèche (A) indique que le volet d'accès au réservoir de carburant est situé sur le côté gauche du véhicule. (Reportez-vous à la section «Plein de carburant», page 3-3.)

## Affichage d'avertissement de carburant restant

Quand le niveau de carburant est bas, l'écran d'information passe à l'affichage d'interruption de l'affichage d'avertissement de carburant restant et le symbole (B) de l'affichage de carburant restant clignote lentement. Si cet affichage d'avertissement apparaît, refaites le plein dès que possible.

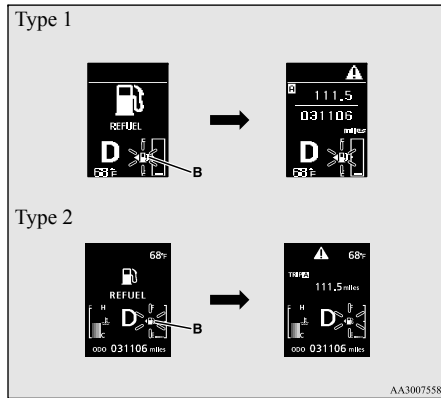

**REMARQUE**

- En côte ou dans les virages, il est possible que l'affichage soit incorrect en raison du mouvement du carburant dans le réservoir.

### Rappel d'entretien

N00556701253

Affiche le temps restant approximatif jusqu'à la prochaine inspection périodique recommandée. «---» s'affiche quand le moment de l'inspection est arrivé.

**REMARQUE**

- Indique le temps restant jusqu'à l'inspection périodique tous les 6 mois (12 000 km ou 7 500 miles).

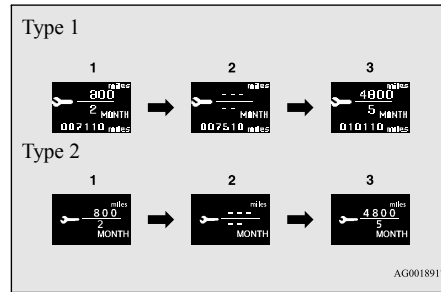

1. Indique le temps restant jusqu'à la prochaine inspection périodique.

**REMARQUE**

- Indique la distance par unités de 100 km (100 mi) et le temps restant par unités de 1 mois.

2. Ceci vous informe que l'inspection périodique doit être effectuée. Contactez un concessionnaire agréé Mitsubishi Motors ou l'atelier de réparation de votre choix pour faire vérifier le système.

### Affichage multi-information

À ce moment là, quand vous passez le commutateur d'allumage de la position «OFF» (arrêt) à la position «ON» (marche), l'affichage d'avertissement apparaît pendant quelques secondes à l'écran d'information.



3. Après avoir fait inspecté votre véhicule par un concessionnaire agréé Mitsubishi Motors, l'écran affiche le temps restant jusqu'à la prochaine inspection périodique.

### Réinitialisation

L'affichage «---» peut être réinitialisé lorsque le commutateur d'allumage est en position «OFF» (arrêt). Une fois l'affichage réinitialisé, le temps restant jusqu'à la prochaine inspection périodique s'affiche et l'affichage

## Affichage multi-information

d'avertissement n'apparaît plus quand vous passez le commutateur d'allumage de «OFF» (arrêt) à «ON» (marche).

1. Quand vous appuyez légèrement sur l'interrupteur de l'affichage multi-information, l'écran d'information passe à l'écran d'affichage de rappel d'entretien.

**5**

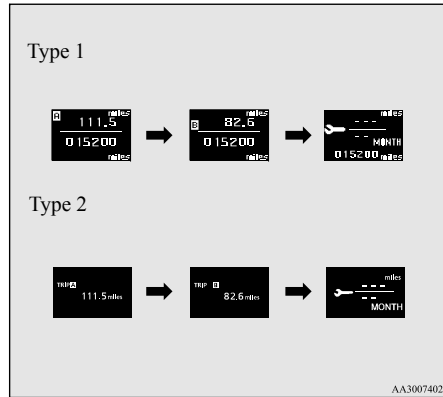

2. Appuyez et maintenez l'interrupteur de l'affichage multi-information (pendant environ 2 secondes ou plus) pour afficher «>>>» et le faire clignoter. (Si aucune opération n'est effectuée pendant environ 10 secondes lorsque ce témoin clignote, l'affichage retourne à l'écran précédent.)

3. Lorsque ce témoin clignote, si vous appuyez légèrement sur l'interrupteur de l'affichage multi-information, l'écran passe de «>>>» à «CLEAR» (effacer). Après cela, le temps restant jusqu'à la prochaine inspection périodique apparaît.

Type 1



Type 2



AG3002173

## ATTENTION

- Le client est responsable d'effectuer des inspections régulières et un entretien régulier ainsi que les inspections périodiques et l'entretien périodique. Les inspections et l'entretien doivent être effectués afin d'éviter tout risque d'accident et d'anomalie.

## REMARQUE

- L'affichage «>>>» ne peut pas être réinitialisé lorsque le commutateur d'allumage est en position «ON» (marche).
- Quand «>>>» s'affiche après une certaine distance et un certain intervalle de temps, l'affichage se réinitialise et le temps restant jusqu'à la prochaine inspection périodique s'affiche.
- Si vous réinitialisez l'affichage accidentellement, consultez un concessionnaire agréé Mitsubishi Motors.

## Affichage d'avertissement de porte ouverte [Quand le commutateur d'allumage est en position «ON» (marche)]

N0055700103

Type 1



Type 2



## Affichage multi-information

Si une porte ou le hayon n'est pas complètement fermé, cet écran indique la porte ou le hayon ouvert.

Si la vitesse atteint ou dépasse 8 km/h (5 mi/h) environ alors qu'une porte ou le hayon sont restés entre-ouverts, un avertisseur sonore retentit 4 fois pour vous signaler qu'une porte ou le hayon sont entre-ouverts.

**ATTENTION**

- Avant de prendre la route, assurez-vous toujours que l'affichage d'avertissement se soit éteint.

### Modification des réglages de fonction [avec le commutateur d'allumage en position «ON» (marche)]

N00556801225

1. Garez votre véhicule dans un endroit sûr. Appliquez complètement le frein de stationnement et déplacez le levier de changement de vitesses en position «N» (point mort) (boîte-pont manuelle), le levier sélecteur {transmission à variation continue (CVT)} en position «P» (stationnement).

2. Quand vous appuyez légèrement sur l'interrupteur de l'affichage multi-information, l'écran d'information passe à l'écran de réglage de fonction.

Reportez-vous à la section «Écran d'information [Avec le commutateur d'allumage en position «ON» (marche)]», page 5-98.

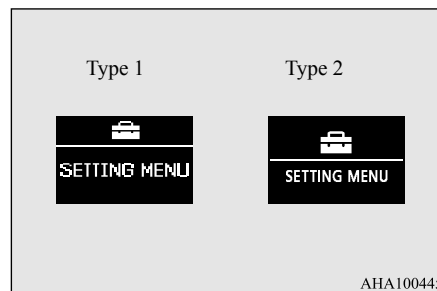
**ATTENTION**

- Pour votre sécurité, arrêtez le véhicule avant d'effectuer les réglages. Pendant la conduite, l'écran de réglage de fonction ne s'affiche pas, même si vous actionnez l'interrupteur de l'affichage multi-information.

3. Appuyez et maintenez l'interrupteur de l'affichage multi-information (pendant au moins 2 secondes) pour passer de l'écran de configuration à l'écran du menu.

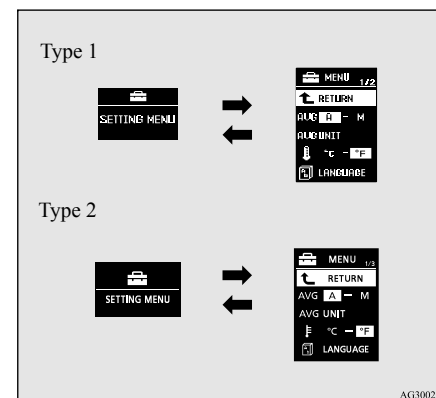
**5****REMARQUE**

- Pour refaire passer l'écran du menu à l'écran de réglage de fonction, appuyez sur l'interrupteur de l'affichage multi-information pendant au moins 2 secondes.
- Si vous n'effectuez aucune opération dans les 15 secondes suivant l'apparition de l'écran du menu, l'affichage revient à l'écran de réglage de fonction.

4. Sélectionnez l'élément à modifier sur l'écran du menu et modifiez au réglage souhaité. Pour de plus amples informations sur les méthodes d'utilisation, veuillez vous reporter aux sections suivantes.

## Affichage multi-information

Reportez-vous à la section «Modification du mode de réinitialisation de la consommation moyenne en carburant et de la vitesse moyenne», page 5-108.

Reportez-vous à la section «Modification de l'unité de valeur de l'affichage de consommation en carburant», à la page 5-109.

Reportez-vous à la section «Modification de l'unité de température» à la page 5-110.

Reportez-vous à la section «Modification de la langue affichée» à la page 5-111.

Reportez-vous à la section «Réglage des tonalités de fonctionnement», à la page 5-111.

Reportez-vous à la section «Modification du temps restant avant que «REST REMINDER» (rappel de repos) ne s'affiche», à la page 5-112.

Reportez-vous à la section «Modification de l'avertissement sonore des clignotants», à la page 5-113.

Reportez-vous à la section «Modification de l'affichage de consommation actuelle en carburant (Type 2)», à la page 5-113.

Reportez-vous à la section «Retour aux réglages par défaut», à la page 5-114.

5

### Modification du mode de réinitialisation de la consommation moyenne en carburant et de la vitesse moyenne

N00557000197

Vous pouvez régler la condition du mode de l'affichage de la consommation moyenne en carburant et de la vitesse moyenne sur «Auto reset» (réinitialisation automatique) ou sur «Manual reset» (réinitialisation manuelle).

1. Appuyez et maintenez l'interrupteur de l'affichage multi-information (pendant au moins 2 secondes) pour passer de l'écran de configuration à l'écran du menu.

Reportez-vous à la section «Modification du réglage de fonction [Avec le commutateur d'allumage en position «ON» (marche)]», page 5-107.

2. Appuyez légèrement sur l'interrupteur de l'affichage multi-information pour sélectionner «AVG» (Réglage de la consommation moyenne en carburant et de la vitesse moyenne).

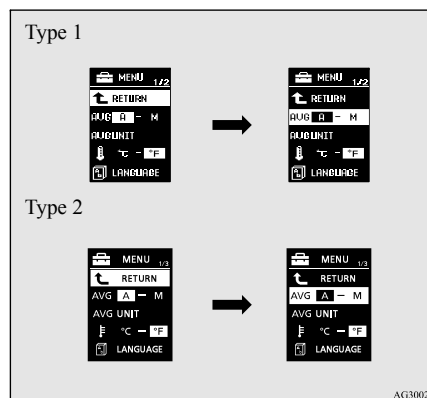

3. Appuyez et maintenez l'interrupteur de l'affichage multi-information (pendant au moins 2 secondes) pour faire passer la séquence d'affichage de A ou 1 (mode réinitialisation automatique) → M, 2 ou P (mode réinitialisation manuelle) → A ou 1 (mode réinitialisation automatique).

Le réglage est alors modifié selon la condition de mode que vous sélectionnez.

#### Mode de réinitialisation manuelle

- Quand la consommation moyenne de carburant et la vitesse moyenne s'affichent, si vous maintenez l'interrupteur de l'affichage multi-information, ces calculs sont remis à zéro.



- Quand vous passez le commutateur d'allumage de la position «ACC» (accessoire) ou «LOCK» (verrouillage) à la position «ON» (marche), le réglage du mode passe automatiquement de manuel à automatique.

Le passage en mode auto se produit automatiquement. Toutefois, si le mode passe en mode manuel, les données de la dernière réinitialisation s'affichent.

#### Mode de réinitialisation automatique

- Quand la consommation moyenne de carburant et la vitesse moyenne s'affichent, si vous maintenez l'interrupteur de l'affichage multi-information, ces calculs sont remis à zéro.
- Si le commutateur d'allumage se trouve en position «ACC» (accessoire) ou «LOCK» (verrouillage) pendant plus de 4 heures, l'affichage de la consommation moyenne de carburant et celui de la vitesse moyenne se réinitialisent automatiquement.

#### REMARQUE

- L'affichage de la vitesse moyenne et l'affichage de la consommation moyenne en carburant peuvent être réinitialisés séparément, que ce soit en mode de réinitialisation automatique ou en mode de réinitialisation manuelle.
- Les mémoires de l'affichage de la vitesse moyenne et les mémoires de la consommation moyenne en carburant pour le mode de réinitialisation automatique et le mode de réinitialisation manuelle s'effacent si la batterie est déconnectée.
- Le réglage initial (par défaut) est le «mode de réinitialisation automatique».

#### Modification de l'unité de valeur de l'affichage de consommation en carburant

N00557100097

L'unité de l'affichage de la consommation en carburant peut être modifiée. Les unités de distance, de vitesse et de quantité sont aussi modifiées en fonction de l'unité de consommation en carburant sélectionnée.

1. Appuyez et maintenez l'interrupteur de l'affichage multi-information (pendant au moins 2 secondes) pour passer de l'écran de mode de réglage à l'écran du menu.

#### Affichage multi-information

Reportez-vous à la section «Modification du réglage de fonction [Avec le commutateur d'allumage en position «ON» (marche)]», page 5-107.

2. Appuyez légèrement sur l'interrupteur de l'affichage multi-information pour sélectionner «AVG UNIT» (Réglage de l'unité de l'affichage de consommation en carburant).

5

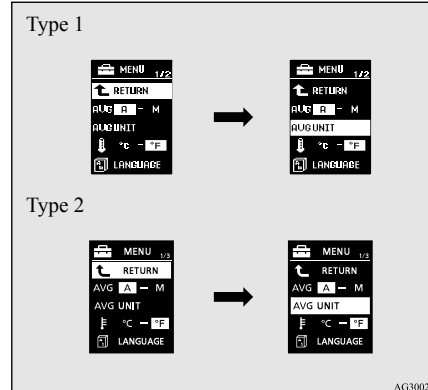

3. Appuyez et maintenez l'interrupteur de l'affichage multi-information (pendant au moins 2 secondes) pour afficher «AVG UNIT» (Réglage de l'unité de l'affichage de consommation en carburant).

## Affichage multi-information

4. Appuyez légèrement sur l'interrupteur de l'affichage multi-information suivant la séquence km/l → l/100 km → mpg (US) [mi/gal (USA)] → mpg (UK) [mi/gal (GB)] → RETURN (retour) → km/l.

5

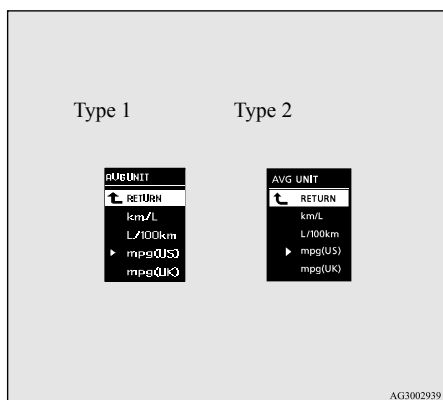

5. Appuyez et maintenez l'interrupteur de l'affichage multi-information (pendant au moins 2 secondes) pour modifier le réglage à l'unité sélectionnée.

### REMARQUE

- Les unités d'affichage pour la distance de conduite, la consommation moyenne de carburant, la vitesse moyenne et la consommation en carburant actuelle sont modifiées, mais les unités utilisées par l'aiguille (compteur de vitesse), l'odomètre et le totalisateur partiel restent les mêmes.
- Si la batterie est déconnectée, la mémoire du réglage de l'unité s'efface et se règle automatiquement sur [mi/gal (USA) ou (l/100 km)].

Les unités de distance et de vitesse sont aussi modifiées suivant les combinaisons suivantes en fonction de l'unité de consommation en carburant sélectionnée.

| Économie de carburant | Distance (distance de conduite) | Vitesse (vitesse moyenne) |
|-----------------------|---------------------------------|---------------------------|
| mi/gal (USA)          | mile (s)                        | mi/h                      |
| mi/gal (GB)           | mile (s)                        | mi/h                      |
| km/l                  | km                              | km/h                      |
| l/100 km              | km                              | km/h                      |

## Modification de l'unité de température

N00557200144

L'unité de l'affichage de température peut être modifiée.

1. Appuyez et maintenez l'interrupteur de l'affichage multi-information (pendant au moins 2 secondes) pour passer de l'écran de mode de réglage à l'écran du menu. Reportez-vous à la section «Modification du réglage de fonction [avec le commutateur d'allumage en position «ON» (marche)]», page 5-107.
2. Appuyez légèrement sur l'interrupteur de l'affichage multi-information pour sélectionner «» (réglage de l'unité de température).

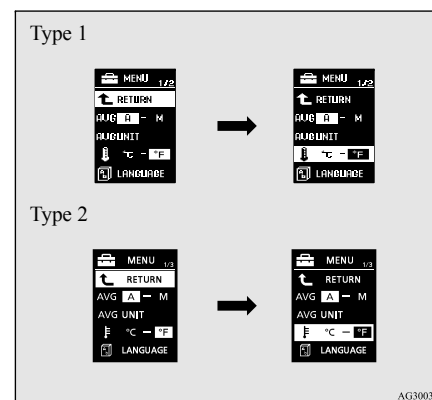

## Affichage multi-information

- Appuyez et maintenez l'interrupteur de l'affichage multi-information (pendant environ 2 secondes ou plus) pour passer, dans l'ordre, de °F → °C → °F.

Le réglage est modifié selon l'unité de température sélectionnée.

 **REMARQUE**

- Si la batterie est déconnectée, la mémoire du réglage de l'unité s'efface et se règle automatiquement sur °F (°C).

### Modification de la langue affichée

N00557300158

Vous pouvez modifier la langue de l'affichage multi-information.

- Appuyez et maintenez l'interrupteur de l'affichage multi-information (pendant au moins 2 secondes) pour passer de l'écran de mode de réglage à l'écran du menu. Reportez-vous à la section «Modification du réglage de fonction [Avec le commutateur d'allumage en position «ON» (marche)]», page 5-107.
- Appuyez légèrement sur l'interrupteur de l'affichage multi-information pour sélectionner «LANGUAGE» (Réglage de la langue).

## Type 1

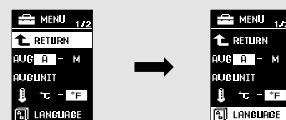

## Type 2

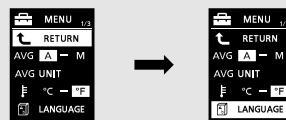

AG3003024

- Maintenez l'interrupteur de l'affichage multi-information enfoncé (pendant au moins 2 secondes) pour afficher «LANGUAGE» (Réglage de la langue).
- Appuyez légèrement sur l'interrupteur de l'affichage multi-information pour sélectionner la langue désirée.
- Appuyez et maintenez l'interrupteur de l'affichage multi-information (pendant au moins 2 secondes) pour modifier le réglage à la langue sélectionnée.

 **REMARQUE**

- Si la batterie est déconnectée, la mémoire du réglage de la langue s'efface et se règle automatiquement sur ENGLISH (anglais).

 **REMARQUE**

- Si vous sélectionnez «---» dans le réglage de la langue, un message d'avertissement ne s'affiche pas lorsqu'un affichage d'avertissement ou un affichage d'interruption est généré.

### Réglage des tonalités de fonctionnement

5

N00557400133

Vous pouvez désactiver les tonalités de fonctionnement de l'interrupteur de l'affichage multi-information et de la touche d'illumination du compteur à rhéostat.

- Appuyez et maintenez l'interrupteur de l'affichage multi-information (pendant au moins 2 secondes) pour passer de l'écran de configuration à l'écran du menu. Reportez-vous à la section «Modification du réglage de fonction [avec le commutateur d'allumage en position «ON» (marche)]», page 5-107.
- Appuyez légèrement sur l'interrupteur de l'affichage multi-information pour sélectionner «» (réglage des tonalités de fonctionnement).

## Affichage multi-information

5

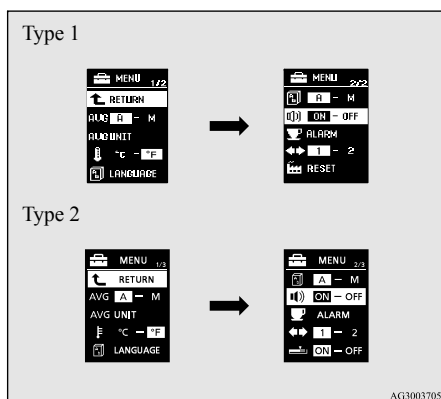

- Appuyez et maintenez l'interrupteur de l'affichage multi-information (pendant au moins 2 secondes) pour faire passer la séquence d'affichage de ON (tonalités de fonctionnement activées) → OFF (tonalités de fonctionnement désactivées) → ON (tonalités de fonctionnement activées). Le réglage est modifié selon la condition que vous sélectionnez.

### REMARQUE

- Si la batterie est déconnectée, la mémoire du réglage des tonalités de fonctionnement s'efface et se règle automatiquement sur «ON» (tonalités de fonctionnement activées).

### REMARQUE

- Le réglage des tonalités de fonctionnement ne désactive que la tonalité de fonctionnement de l'interrupteur de l'affichage multi-information et de la touche d'illumination du compteur à rhéostat. Les effets sonores de l'affichage d'avertissement et autres sons ne peuvent pas être désactivés.

### Modification du temps restant avant que «REST REMINDER» (rappel de repos) ne s'affiche

Le temps restant avant que l'affichage n'apparaisse peut être modifié.

- Appuyez et maintenez l'interrupteur de l'affichage multi-information (pendant au moins 2 secondes) pour passer de l'écran de configuration à l'écran du menu. Reportez-vous à la section «Modification du réglage de fonction [avec le commutateur d'allumage en position «ON» (marche)]», page 5-107.
- Appuyez légèrement sur l'interrupteur de l'affichage multi-information pour sélectionner «ALARM» (Réglage du temps de repos).

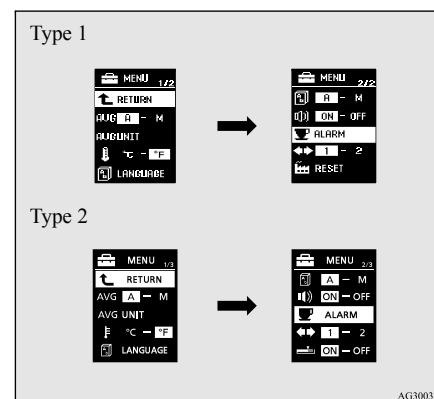

- Appuyez et maintenez l'interrupteur de l'affichage multi-information (pendant au moins 2 secondes) pour afficher «ALARM» (Réglage du temps de repos).

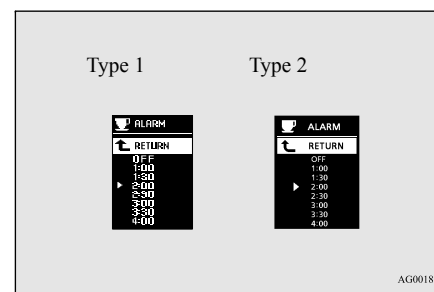

## Affichage multi-information

- Appuyez légèrement sur l'interrupteur de l'affichage multi-information pour sélectionner la durée voulue jusqu'à l'apparition de l'affichage.
- Appuyez et maintenez l'interrupteur de l'affichage multi-information (pendant au moins 2 secondes) pour modifier le réglage à la durée sélectionnée.

## REMARQUE

- Si la batterie est déconnectée, la mémoire du réglage de l'unité s'efface et se règle automatiquement sur «OFF» (désactivé).
- La durée de conduite se réinitialise lorsque le commutateur d'allumage est en position «OFF» (arrêt).

## Modification de l'avertissement sonore des clignotants

N00563500070

L'avertissement sonore des clignotants est réglable.

- Appuyez et maintenez l'interrupteur de l'affichage multi-information pendant au moins 2 secondes pour passer de l'écran de configuration à l'écran du menu. Reportez-vous à la section «Modification du réglage de fonction [avec le commutateur d'allumage en position «ON» (marche)]», page 5-107.

- Appuyez légèrement sur l'interrupteur de l'affichage multi-information pour sélectionner «». (Modification de l'avertissement sonore des clignotants)

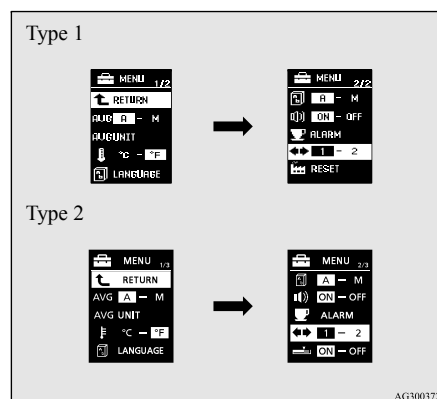

- Appuyez sur l'interrupteur de l'affichage multi-information pendant au moins 2 secondes pour faire défiler les sélections dans l'ordre 1 (avertissement sonore de clignotant 1) → 2 (avertissement sonore de clignotant 2) → 1 (avertissement sonore de clignotant 1). L'affichage reflète le réglage d'avertissement sonore sélectionné.

## Modification de l'affichage de consommation actuelle en carburant (Type 2)

N00563600013

L'affichage du graphique à barres de la consommation actuelle en carburant est réglable.

5

- Appuyez et maintenez l'interrupteur de l'affichage multi-information pendant au moins 2 secondes pour passer de l'écran de configuration à l'écran du menu. Reportez-vous à la section «Modification du réglage de fonction [Avec le commutateur d'allumage en position «ON» (marche)]», page 5-107.
- Appuyez légèrement sur l'interrupteur de l'affichage multi-information pour sélectionner «». (Modification de l'affichage de consommation actuelle en carburant)

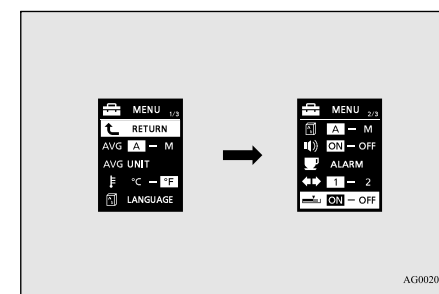

## Affichage multi-information

3. Appuyez sur l'interrupteur de l'affichage multi-information pendant au moins 2 secondes pour faire défiler les sélections dans l'ordre ON (graphique à barres vertes affiché) → OFF (graphique à barres vertes non affiché) → ON (graphique à barres vertes affiché).

**5**

L'affichage reflète le réglage de graphique à barres sélectionné.

## Retour aux réglages par défaut

N00557600180

Tous les réglages de fonction peuvent être réglés à nouveau à leurs valeurs par défaut.

1. Appuyez et maintenez l'interrupteur de l'affichage multi-information (pendant au moins 2 secondes) pour passer de l'écran de mode de réglage à l'écran du menu.

Reportez-vous à la section «Modification du réglage de fonction [avec le commutateur d'allumage en position «ON» (marche)]», page 5-107.

2. Appuyez légèrement sur l'interrupteur de l'affichage multi-information pour sélectionner «RESET» (Retour aux réglages par défaut).

Type 1

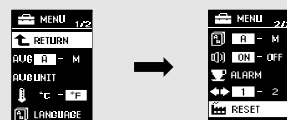

Type 2

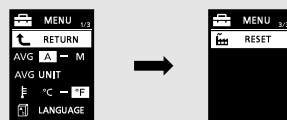

AG3003734

3. Appuyez et maintenez l'interrupteur de l'affichage multi-information (pendant au moins 5 secondes), l'avertisseur sonore retentit et tous les réglages de fonction retournent à leur valeur par défaut.

## REMARQUE

- Les réglages par défaut sont les suivants.
  - Mode de réinitialisation de la consommation moyenne en carburant et de la vitesse moyenne: A (réinitialisation automatique)
  - Unité d'affichage de consommation en carburant: mi/gal (USA) ou l/100 km
  - Unité de température: °F (Fahrenheit) ou °C (Celsius)
  - Langue d'affichage : ENGLISH (anglais)
  - Réglage de la commande coopérative de langue: A

## REMARQUE

- Tonalités de fonctionnement: ON (tonalités de fonctionnement activées)
- Affichage «REST REMINDER» (rappel de repos): OFF (désactivé)
- Avertissement sonore de clignotant: avertissement sonore 1
- Affichage du graphique à barres vertes de la consommation en carburant actuelle (Type 2): ON (affiché)

Liste d'affichage de l'écran des témoins lumineux, de l'écran des témoins d'avertissement et de l'écran d'information

Liste d'affichage de l'écran des témoins lumineux, de l'écran des témoins d'avertissement et de l'écran d'information

N00557700035

Liste des témoins et des témoins d'avertissement

N00557801293

5

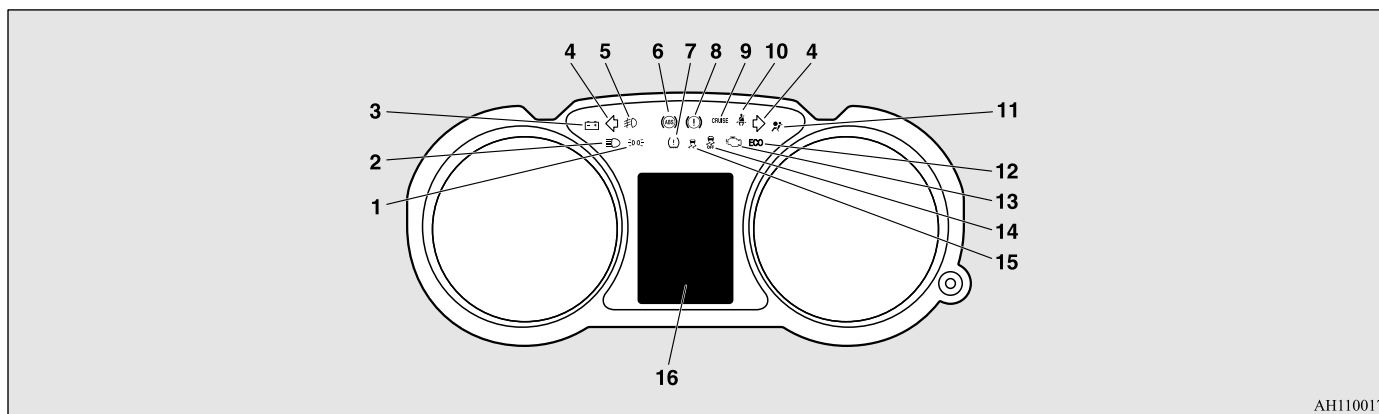

AH1100179

- 1- Témoin des feux de position → p.5-126
- 2- Témoin de feux de route → p.5-126
- 3- Témoin du système de charge → p.5-127
- 4- Témoin d'avertissement de clignotant/feu de détresse → p.5-126

- 5- Témoin de phare antibrouillard avant (le cas échéant) → p.5-126
- 6- Témoin du système de freinage antibloccage → p.5-74
- 7- Témoin du système de surveillance de la pression de gonflage des pneus → p.5-86
- 8- Témoin des freins → p.5-126
- 9- Témoin du régulateur de vitesse → p.5-81

- 10- Témoin/rappel de ceinture de sécurité non bouclée → p.4-13
- 11- Témoin du système de retenue supplémentaire (SRS) → p.4-32
- 12- Témoin du mode ECO (le cas échéant) → p.5-104
- 13- Témoin d'anomalie du moteur («entretien moteur nécessaire») → p.5-127

Fonctions et commandes 5-115

Liste d'affichage de l'écran des témoins lumineux, de l'écran des témoins d'avertissement et de l'écran d'information

- 14- Témoin OFF (désactivé) du système de contrôle de stabilité actif (ASC) (le cas échéant) → p.5-78
- 15- Témoin du système de contrôle de stabilité actif (ASC) → p.5-78
- 16- Liste d'affichage de l'écran d'information → p.5-116

**5**

**Liste d'affichage de l'écran d'information**

N00557900040

Quand une information doit être annoncée, comme par exemple un rappel de feu allumé, une tonalité retentit et l'écran passe aux affichages indiqués ci-dessous. Reportez-vous à la page adéquate et prenez les mesures nécessaires.  
Une fois la cause de l'avertissement éliminée, l'affichage d'avertissement s'éteint automatiquement.



Reportez-vous à la section «Liste d'affichage d'avertissement [Avec le commutateur d'allumage en position «OFF» (arrêt)]», page 5-116.  
Reportez-vous à la section «Liste d'affichage d'avertissement [Avec le commutateur d'allumage en position «ON» (marche)]», page 5-119.  
Reportez-vous à la section «Autres affichages d'interruption [Avec le commutateur d'allumage en position «ON» (marche)]», page 5-124.

**REMARQUE**

- Dans les cas suivants, il se peut qu'un avertissement s'affiche sur l'écran d'information et que l'avertisseur sonore retentisse quelquefois pendant quelques secondes. Ceci est dû à des interférences, telles que de fortes ondes électromagnétiques ou du bruit, relevées par le système et il ne s'agit pas d'un problème de fonctionnement.
    - Une onde électromagnétique extrêmement forte peut être émise par une source telle qu'un émetteur radio illégal, une étincelle provenant d'un fil ou une station radar.
    - Un voltage anormal ou une décharge d'électricité statique est généré par le fonctionnement du système électronique installé (y compris les pièces après-vente).
- Si l'affichage d'avertissement est apparu plusieurs fois, rendez-vous avec votre véhicule chez un concessionnaire agréé Mitsubishi Motors ou l'atelier de réparation de votre choix et faites inspecter le système.







**Liste d'affichage d'avertissement [avec le commutateur d'allumage en position «OFF» (arrêt)]**

N00558001247

| Écran de type 1   | Écran de type 2   | Cause   | Procédez comme suit (Référence)   |
|---|---|---|---|
|  |  | <ul style="list-style-type: none"> <li>• Vous avez oublié de retirer la clé du commutateur d'allumage.</li> </ul> | <ul style="list-style-type: none"> <li>• Enlevez la clé.<br/>Reportez-vous à la section «Système de rappel de clé oubliée», page 5-40.</li> </ul> |











## Liste d'affichage de l'écran des témoins lumineux, de l'écran des témoins d'avertissement et de l'écran d'information

| Écran de type 1  | Écran de type 2   | Cause   | Procédez comme suit (Référence)   |
|--|---|---|---|
| <br>TURN OFF LIGHTS | <br>TURN OFF LIGHTS  | <ul style="list-style-type: none"> <li>● Vous avez oublié d'éteindre les feux.</li> </ul>   | <ul style="list-style-type: none"> <li>● Reportez-vous à la section «Fonction de désactivation automatique des feux (phares et autres éclairages)», à la page 5-131.</li> </ul>   |
|                     | <br>ALARM ACTIVATING | <ul style="list-style-type: none"> <li>● L'alarme antivol est en train de fonctionner.</li> </ul>   | <ul style="list-style-type: none"> <li>● Reportez-vous à la section «Système d'alarme antivol», page 5-45.</li> </ul>   |
|                     |   | <ul style="list-style-type: none"> <li>● Le système anti-démarrage est enregistré.</li> </ul>   | <ul style="list-style-type: none"> <li>● Reportez-vous à la section «Système anti-démarrage électronique (système antivol)» à la page 5-4, 5-30.</li> </ul>   |
|                    |                     | <ul style="list-style-type: none"> <li>● Après avoir coupé le moteur, une tentative d'ouverture de la porte du conducteur a été effectuée avec le commutateur d'allumage sur n'importe quelle position autre que «LOCK (PUSH OFF)» [verrouillage (appuyer sur OFF)].</li> </ul> | <ul style="list-style-type: none"> <li>● Tournez le commutateur d'allumage en position «LOCK (PUSH OFF)» [verrouillage (appuyer sur OFF)]. Reportez-vous à la section «Système de rappel de retour du commutateur d'allumage», page 5-41.</li> </ul>            |
|  |   | <ul style="list-style-type: none"> <li>● Une tentative de verrouillage de toutes les portes et du hayon a été effectuée avec le commutateur d'allumage sur n'importe quelle position autre que «LOCK (PUSH OFF)» [verrouillage (appuyer sur OFF)].</li> </ul>                   | <ul style="list-style-type: none"> <li>● Tournez le commutateur d'allumage en position «LOCK (PUSH OFF)» [verrouillage (appuyer sur OFF)]. Reportez-vous à la section «Système de rappel de commutateur d'allumage sur OFF (arrêt)», à la page 5-22.</li> </ul> |

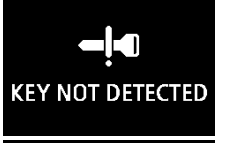
5

Liste d'affichage de l'écran des témoins lumineux, de l'écran des témoins d'avertissement et de l'écran d'information

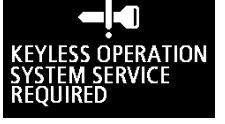

5

| Écran de type 1  | Écran de type 2  | Cause                                    | Procédez comme suit (Référence)                         |
|--|--|--|---|
|   |   | ● La clé F.A.S.T. présente une anomalie. | ● Reportez-vous à la section «Clé F.A.S.T.», page 5-13. |
|   |   |  |   |
|   |   |  |   |
|   |   |  |   |
|  |  |  |   |

Liste d'affichage de l'écran des témoins lumineux, de l'écran des témoins d'avertissement et de l'écran d'information

Liste d'affichage d'avertissement [Avec le commutateur d'allumage en position «ON» (marche)]











N00558101349

| Écran de type 1   | Écran de type 2   | Cause  | Procédez comme suit (Référence)  |
|---|---|--|--|
|  |  | <ul style="list-style-type: none"> <li>● Il y a une anomalie au niveau de la servodirection électronique.</li> </ul> | <ul style="list-style-type: none"> <li>● Faites inspecter le véhicule par un concessionnaire agréé Mitsubishi Motors ou l'atelier de réparation de votre choix dès que possible.<br/>Reportez-vous à la section «Système de direction assistée à commande électrique (EPS)», page 5-76.</li> </ul> |











5

Liste d'affichage de l'écran des témoins lumineux, de l'écran des témoins d'avertissement et de l'écran d'information

5













| Écran de type 1   | Écran de type 2  | Cause                                       | Procédez comme suit (Référence)   |
|---|--|---|---|
|    |   | ● La clé F.A.S.T. présente une anomalie.    | ● Reportez-vous à la section «Clé F.A.S.T.», page 5-13.   |
|    |   |   |   |
|    |   |   |   |
|    |   |   |   |
|   |  |   |   |
|  |  | ● Le système anti-démarrage est enregistré. | ● Reportez-vous à la section «Système anti-démarrage électronique (système antivol)» à la page 5-4, 5-30. |

Liste d'affichage de l'écran des témoins lumineux, de l'écran des témoins d'avertissement et de l'écran d'information









| Écran de type 1   | Écran de type 2   | Cause  | Procédez comme suit (Référence)  |
|---|---|--|--|
|    |    | <ul style="list-style-type: none"> <li>● Le niveau de liquide de frein est bas.</li> <li>● Il y a une anomalie du système de freinage.</li> </ul>            | <ul style="list-style-type: none"> <li>● Stationnez votre véhicule dans un endroit sûr et contactez un concessionnaire agréé Mitsubishi Motors ou l'atelier de réparation de votre choix.</li> </ul> Reportez-vous à la section «Affichage d'avertissement des freins», page 5-128.                                |
|    |    | <ul style="list-style-type: none"> <li>● Il y a une anomalie du système de freinage antiblocage.</li> </ul>  | <ul style="list-style-type: none"> <li>● Évitez les freinages brusques et la conduite à grande vitesse, stationnez le véhicule dans un endroit sûr et prenez des mesures correctives. Reportez-vous à la section «Témoin/affichage d'avertissement du système de freinage antiblocage», à la page 5-74.</li> </ul> |
|    |    | <ul style="list-style-type: none"> <li>● La pression de gonflage d'un des pneus (sauf le pneu de secours) est basse.</li> </ul>                              | <ul style="list-style-type: none"> <li>● Reportez-vous à la section «Système de surveillance de la pression de gonflage des pneus», page 5-85.</li> </ul>  |
|   |   | <ul style="list-style-type: none"> <li>● Il y a une anomalie du système de surveillance de la pression de gonflage des pneus.</li> </ul>                     | <ul style="list-style-type: none"> <li>● Reportez-vous à la section «Système de surveillance de la pression de gonflage des pneus», page 5-85.</li> </ul>  |
|  |  | <ul style="list-style-type: none"> <li>● Une des portes ou le hayon n'est pas fermé complètement.</li> <li>La porte ou le hayon ouvert s'affiche.</li> </ul> | <ul style="list-style-type: none"> <li>● Fermez la porte ou le hayon.</li> </ul> Reportez-vous à la section «Écran d'affichage d'avertissement de porte ouverte [avec le commutateur d'allumage en position «OFF» (arrêt)]», page 5-96.  |

5

## Liste d'affichage de l'écran des témoins lumineux, de l'écran des témoins d'avertissement et de l'écran d'information







| Écran de type 1   | Écran de type 2   | Cause  | Procédez comme suit (Référence)   |
|---|---|--|---|
| <br>CLOSE HOOD                 | <br>CLOSE HOOD                               | <ul style="list-style-type: none"> <li>● Le capot est ouvert.</li> </ul>   | <ul style="list-style-type: none"> <li>● Fermez le capot.<br/>Reportez-vous à la section «Capot», page 9-3.</li> </ul>  |
| <br>CHECK                      | <br>ENGINE OVERHEATING<br>STOP SAFELY        | <ul style="list-style-type: none"> <li>● Le moteur a surchauffé.</li> </ul>  | <ul style="list-style-type: none"> <li>● Stationnez votre véhicule dans un endroit sûr et prenez des mesures correctives.<br/>Reportez-vous à la section «Surchauffe du moteur», page 8-4.</li> </ul>                     |
| <br>SLOW DOWN                  | <br>TRANSMISSION<br>OVERHEATING<br>SLOW DOWN | <ul style="list-style-type: none"> <li>● La température du liquide de transmission à variation continue (CVT) augmente.</li> </ul>                               | <ul style="list-style-type: none"> <li>● Stationnez votre véhicule dans un endroit sûr et prenez des mesures correctives.<br/>Reportez-vous à la section «Transmission à variation continue (CVT)», page 5-64.</li> </ul> |
| <br>FASTEN<br>SEAT BELT        | <br>FASTEN SEAT BELT                         | <ul style="list-style-type: none"> <li>● Votre ceinture de sécurité n'est pas attachée quand le commutateur d'allumage est en position «ON» (marche).</li> </ul> | <ul style="list-style-type: none"> <li>● Bouclez votre ceinture de sécurité correctement.<br/>Reportez-vous à la section «Témoin/rappel de ceinture de sécurité du conducteur non bouclée» à la page 4-13.</li> </ul>     |
| <br>SERVICE<br>REQUIRED       | <br>FUEL SYSTEM<br>SERVICE REQUIRED         | <ul style="list-style-type: none"> <li>● Il y a une anomalie dans le circuit d'alimentation en carburant.</li> </ul>   | <ul style="list-style-type: none"> <li>● Contactez un concessionnaire agréé Mitsubishi Motors ou l'atelier de réparation de votre choix pour faire vérifier le système.</li> </ul>  |
| <br>RELEASE<br>PARKING BRAKE | <br>RELEASE PARKING<br>BRAKE               | <ul style="list-style-type: none"> <li>● Vous conduisez le véhicule avec le frein de stationnement encore serré.</li> </ul>                                      | <ul style="list-style-type: none"> <li>● Desserrez le frein de stationnement.<br/>Reportez-vous à la section «Affichage d'avertissement des freins», page 5-128.</li> </ul>   |

Liste d'affichage de l'écran des témoins lumineux, de l'écran des témoins d'avertissement et de l'écran d'information

| Écran de type 1  | Écran de type 2  | Cause  | Procédez comme suit (Référence)  |
|--|--|--|--|
| <br>CHECK                 | <br>LOW OIL PRESSURE                    | <ul style="list-style-type: none"> <li>● Il y a une anomalie du circuit de circulation de l'huile moteur.</li> </ul>   | <ul style="list-style-type: none"> <li>● Stationnez votre véhicule dans un endroit sûr dès que possible et contactez un concessionnaire agréé Mitsubishi Motors ou l'atelier de réparation de votre choix pour faire vérifier le système. Reportez-vous à la section «Affichage d'avertissement de pression d'huile», page 5-129.</li> </ul> |
| <br>SERVICE<br>REQUIRED   | <br>CHARGING SYSTEM<br>SERVICE REQUIRED | <ul style="list-style-type: none"> <li>● Il y a une anomalie du circuit de charge.</li> </ul>  | <ul style="list-style-type: none"> <li>● Stationnez votre véhicule dans un endroit sûr dès que possible et contactez un concessionnaire agréé Mitsubishi Motors ou l'atelier de réparation de votre choix pour obtenir de l'aide. Reportez-vous à la section «Affichage d'avertissement du système de charge», page 5-129.</li> </ul>        |
| <br>SERVICE<br>REQUIRED  | <br>AIRBAG SYSTEM<br>SERVICE REQUIRED  | <ul style="list-style-type: none"> <li>● Il y a une anomalie du système SRS de coussins de sécurité gonflables ou du système de prétendeur de ceinture de sécurité.</li> </ul> | <ul style="list-style-type: none"> <li>● Contactez un concessionnaire agréé Mitsubishi Motors ou l'atelier de réparation de votre choix pour faire vérifier le système immédiatement. Reportez-vous à la rubrique «Témoin/affichage d'avertissement du SRS» à la page 4-32.</li> </ul>   |
| <br>SERVICE<br>REQUIRED | <br>ASC SYSTEM<br>SERVICE REQUIRED    | <ul style="list-style-type: none"> <li>● Il y a une anomalie du système de contrôle de stabilité actif (ASC).</li> </ul>   | <ul style="list-style-type: none"> <li>● Contactez un concessionnaire agréé Mitsubishi Motors ou l'atelier de réparation de votre choix pour faire vérifier le système. Reportez-vous à la section «Système de contrôle de stabilité actif (ASC)», page 5-77.</li> </ul>   |

5

## Liste d'affichage de l'écran des témoins lumineux, de l'écran des témoins d'avertissement et de l'écran d'information

| Écran de type 1  | Écran de type 2   | Cause  | Procédez comme suit (Référence)   |
|--|---|--|---|
| <br>SERVICE<br>REQUIRED   | <br>TRANSMISSION<br>SERVICE REQUIRED | <ul style="list-style-type: none"> <li>● Il y a une anomalie au niveau de la transmission à variation continue.</li> </ul> | <ul style="list-style-type: none"> <li>● Contactez un concessionnaire agréé Mitsubishi Motors ou l'atelier de réparation de votre choix pour faire vérifier le système.<br/>Reportez-vous à la section «Transmission à variation continue (CVT)», page 5-64.</li> </ul> |
| <br>REFUEL                | <br>REFUEL                           | <ul style="list-style-type: none"> <li>● Le niveau de carburant est bas.</li> </ul>  | <ul style="list-style-type: none"> <li>● Faites le plein le plus rapidement possible.<br/>Reportez-vous à la section «Écran d'affichage du carburant restant», page 5-104.</li> </ul>   |
| <br>POSSIBLE<br>ICY ROADS | <br>POSSIBLE ICY ROADS               | <ul style="list-style-type: none"> <li>● La température extérieure est inférieure ou égale à 3 °C (37 °F).</li> </ul>      | <ul style="list-style-type: none"> <li>● Attention lorsque vous conduisez sur route verglacée.</li> <li>● Il pourrait y avoir du verglas, même lorsque l'avertissement n'est pas affiché, alors conduisez prudemment.</li> </ul>  |

## Autres affichages d'interruption [avec le commutateur d'allumage en position «ON» (marche)]

N00558201294



L'état de fonctionnement de chaque système s'affiche sur l'écran d'information. Pour plus de détails, reportez-vous à la page correspondant à chaque système.

| Écran   | État de fonctionnement du système   | Référence   |
|---|---|---|
|  | <ul style="list-style-type: none"> <li>● Quand le système de contrôle de stabilité actif (ASC) fonctionne.</li> </ul> | <ul style="list-style-type: none"> <li>● Reportez-vous à la section «Système de contrôle de stabilité actif (ASC)», page 5-77.</li> </ul> |





## Témoins

Ceci vous informe que l'inspection périodique doit être effectuée.

| Écran de type 1   | Écran de type 2  | Procédez comme suit   |
|---|--|---|
| <br>PERIODIC<br>INSPECTION | <br>ROUTINE MAINTENANCE<br>REQUIRED | Faites inspecter le véhicule par un concessionnaire agréé Mitsubishi Motors. Pour plus de détails, reportez-vous à la section «Rappel d'entretien», page 5-105. |

5

Vous pouvez programmer la durée de conduite avant l'apparition du rappel de repos.

| Écran de type 1  | Écran de type 2  | Procédez comme suit   |
|--|--|---|
| <br>REST REMINDER | <br>REST REMINDER | <p>Stationnez votre véhicule dans un endroit sûr, coupez le moteur et reposez-vous. Utilisez cet affichage comme guide approximatif pour vous reposer pendant de longs trajets. Vous pouvez régler l'intervalle de temps souhaité entre le début de votre trajet et l'apparition de ce message.</p> <p>Reportez-vous à la section «Modification du réglage de fonction [avec le commutateur d'allumage en position «ON» (marche)]», page 5-107.</p> <p>L'affichage et l'avertisseur sonore avertissent le conducteur que la durée programmée s'est écoulée. Si vous continuez à conduire sans vous reposer, l'avertisseur sonore retentit toutes les 5 minutes environ pour vous encourager à vous reposer.</p> <ul style="list-style-type: none"> <li>• Dans les cas suivants, la durée de conduite se réinitialise et l'affichage retourne à l'écran affiché auparavant. Après cela, lorsque vous atteignez à nouveau la durée programmée, l'affichage et l'avertisseur sonore vous encouragent à prendre du repos. <ul style="list-style-type: none"> <li>• L'avertisseur sonore retentit 3 fois.</li> <li>• Le commutateur d'allumage est tourné en position «OFF» (arrêt).</li> <li>• L'interrupteur de l'affichage multi-information est maintenu (pendant au moins 2 secondes).</li> </ul> </li> </ul> |

## Témoins

N00519900127



## Témoins d'avertissement

### Témoins des clignotants/feux de détresse

N00520000229

Les flèches clignent en même temps que les clignotants extérieurs correspondants, lorsque vous utilisez le levier des clignotants.

**5**

Les deux flèches clignent lorsque vous appuyez sur l'interrupteur des feux de détresse.

#### REMARQUE

- Si le témoin clignote plus vite que d'habitude ou s'il reste allumé sans clignoter, vérifiez qu'une ampoule de clignotant ou qu'une connexion de clignotant n'est pas défectueuse.



### Témoin de feux de route

N00520100086

Un témoin bleu s'allume lorsque les phares éclairent en position de feux de route.

### Témoin de phare antibrouillard avant (le cas échéant)

N00520200205

Ce témoin s'allume lorsque les phares antibrouillards avant sont allumés.



### Témoin de feux de position

N00551300026

Ce témoin s'allume lorsque les feux de position sont allumés.

### Témoins d'avertissement

N00520300147

### Témoin des freins

N00520400366

D'ordinaire, ce témoin s'allume lorsque vous tournez le commutateur d'allumage en position «ON» (marche), puis s'éteint quelques secondes plus tard. Un avertissement s'affiche aussi sur l'écran multi-information. Le témoin d'avertissement s'allume aussi après avoir démarré le moteur dans les conditions suivantes:

- Lorsque le frein de stationnement est encore appliqué.
- Lorsque le niveau de liquide de frein est bas.
- Lorsque le circuit du système de freinage ne fonctionne pas correctement.

Avant de prendre la route, assurez-vous que le frein de stationnement est desserré tout à fait et que le témoin des freins est éteint.



### ATTENTION

- Si le témoin des freins et le témoin du système de freinage antiblocage sont allumés en même temps, la fonction de distribution de la force de freinage ne fonctionne pas, et donc le véhicule peut être déstabilisé en cas de freinage brusque dans les conditions suivantes.
  - Quand le témoin des freins ne s'éteint pas, même quand le frein de stationnement est relâché.
  - Quand le témoin des freins reste allumé pendant la conduite.
  - Si les conditions ci-dessus se produisent, évitez tout freinage brusque et toute conduite à grande vitesse. Stationnez votre véhicule dans un endroit sûr et contactez un concessionnaire agréé Mitsubishi Motors ou l'atelier de réparation de votre choix dès que possible.
- Le véhicule doit être arrêté de la manière suivante lorsque la performance des freins s'est détériorée.
  - Vérifiez si le véhicule ralentit quand vous appuyez sur la pédale de freinage plus fortement qu'à l'accoutumée. Dans certains cas, la pédale de freinage peut aller jusqu'au plancher.
  - Si les freins venaient à céder, utilisez le frein moteur pour réduire votre vitesse et serrez lentement le frein de stationnement. Appuyez sur la pédale de freinage pour que les feux de freinage arrière s'allument afin d'avertir les conducteurs qui vous suivent.

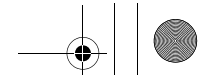

**ATTENTION**

- N'appliquez pas le frein de stationnement de manière soudaine lorsque vous conduisez. Cela risque de bloquer les roues arrière et de provoquer un accident.

**Témoin d'anomalie du moteur  
(«entretien moteur nécessaire»)**

N00520501827

Ce témoin fait partie d'un système de diagnostic embarqué (OBD) qui surveille les émissions, le moteur et la transmission à variation continue (CVT). Si un problème est détecté dans un de ces systèmes, ce témoin s'allume ou clignote. Ce témoin s'allume en principe lorsque vous tournez le commutateur d'allumage en position «ON» (marche) et il s'éteint dès la mise en marche du moteur.

Ce témoin s'allume si le bouchon du col de remplissage du réservoir de carburant n'est pas correctement serré. Si le témoin s'allume et reste allumé après avoir rempli le réservoir de carburant, arrêtez le moteur et vérifiez que le bouchon est bien serré. (Tournez le bouchon dans le sens des aiguilles d'une montre jusqu'à ce que vous entendiez un déclic.)

Si ce témoin ne s'éteint pas après plusieurs secondes ou s'allume pendant que vous conduisez, faites vérifier le système dès que possible par un concessionnaire agréé

Mitsubishi Motors ou rendez-vous dans un atelier de réparation de votre choix.

**ATTENTION**

- La conduite prolongée avec le témoin d'anomalie du moteur allumé pourrait provoquer des dommages supplémentaires au système antipollution. Cela pourrait également nuire à l'économie de carburant et à la maniabilité.
- Si ce témoin ne s'allume pas lorsque le commutateur d'allumage est tourné en position «ON» (marche), faites inspecter le système par un concessionnaire agréé Mitsubishi Motors ou l'atelier de réparation de votre choix.
- Si le témoin d'anomalie du moteur s'allume lorsque le moteur tourne, évitez de rouler à vitesse élevée.  
Lorsque vous conduisez avec le témoin allumé, le véhicule pourrait ne pas accélérer lorsque vous appuyez sur la pédale d'accélérateur.

Lorsque le témoin est allumé et que le véhicule est à l'arrêt, vous devez appuyer plus fort que d'habitude sur la pédale de freinage, étant donné que le régime de ralenti du moteur est plus élevé que d'ordinaire et qu'un véhicule équipé d'une transmission à variation continue a une plus grande tendance à avancer de lui-même lorsque le moteur tourne au ralenti.

**REMARQUE**

- Ne débranchez pas le câble de batterie lorsque le témoin d'anomalie moteur («entretien moteur nécessaire») est allumé. Le module de commande électronique du moteur met en mémoire les données essentielles obtenues par le système de diagnostic embarqué (OBD) (en particulier les données sur le système antipollution); ces données risquent d'être perdues si vous débranchez un câble de batterie lorsque le témoin d'anomalie est allumé. Il sera donc plus difficile de diagnostiquer d'éventuels problèmes par la suite.

**Témoin du système de charge**

N00520600296

Ce témoin s'allume en cas de défectuosité du système de charge ou lorsque le commutateur d'allumage est tourné en position «ON» (moteur arrêté). Un avertissement s'affiche aussi sur l'écran multi-information. Lorsque vous faites démarrer le moteur, le témoin doit s'éteindre. Avant de conduire, assurez-vous que le témoin s'est éteint.

## Affichage de l'écran d'information

5

### ⚠ ATTENTION

- Si le témoin d'avertissement reste allumé pendant que le moteur tourne, stationnez votre véhicule dans un endroit sûr dès que possible et contactez un concessionnaire agréé Mitsubishi Motors ou l'atelier de réparation de votre choix pour faire vérifier le système.

### Affichage de l'écran d'information

N00558300025

## Affichage d'avertissement des freins

N00558400101

Type 1



Type 2



Cet avertissement s'affiche si le véhicule est conduit avec le frein de stationnement encore serré. Le témoin d'avertissement du groupe d'instruments s'allume uniquement quand le frein de stationnement est serré.

### ⚠ ATTENTION

- Si vous conduisez votre véhicule sans avoir d'abord desserré le frein de stationnement, les freins surchauffent, ce qui réduit la performance des freins et risque de provoquer leur défaillance.  
Si cet avertissement s'affiche lors de la conduite, desserrez le frein de stationnement.

Type 1



Type 2



Lorsque le commutateur d'allumage est placé en position «ON» (marche), si le niveau de liquide de frein est bas, cet avertissement s'affiche.

Le témoin d'avertissement du groupe d'instruments s'allume aussi.

### ⚠ ATTENTION

- Si cet avertissement reste allumé et ne s'éteint pas pendant la conduite, le freinage risque d'être inefficace. Si cela se produit, stationnez votre véhicule dans un endroit sûr et contactez un concessionnaire agréé Mitsubishi Motors ou l'atelier de réparation de votre choix.
- Si le témoin d'avertissement des freins, le témoin des freins et le témoin du système de freinage antiblocage sont allumés en même temps, la fonction de distribution de la force de freinage ne fonctionne pas, et donc le véhicule peut être déstabilisé en cas de freinage brusque. Évitez les freinages brusques et la conduite à grande vitesse. Stationnez votre véhicule dans un endroit sûr et contactez un concessionnaire agréé Mitsubishi Motors ou l'atelier de réparation de votre choix.
- Le véhicule doit être arrêté de la manière suivante lorsque la performance des freins s'est détériorée.
  - Vérifiez si le véhicule ralentit quand vous appuyez sur la pédale de freinage plus fortement qu'à l'accoutumée. Dans certains cas, la pédale de freinage peut aller jusqu'au plancher.

## Affichage de l'écran d'information

### ⚠ ATTENTION

- Si les freins venaient à céder, utilisez le frein moteur pour réduire votre vitesse et serrez lentement le frein de stationnement. Appuyez sur la pédale de freinage pour que les feux de freinage arrière s'allument afin d'avertir les conducteurs qui vous suivent.

### Affichage d'avertissement du système de charge

N00558600073

Type 1



Type 2



En cas d'anomalie du système de charge, l'affichage d'avertissement apparaît à l'écran d'information de l'affichage multi-information. Le témoin d'avertissement du groupe d'instruments s'allume aussi.

### ⚠ ATTENTION

- Si des avertissements apparaissent pendant que le moteur tourne, stationnez votre véhicule dans un endroit sûr dès que possible et contactez un concessionnaire agréé Mitsubishi Motors ou l'atelier de réparation de votre choix pour faire vérifier le système.

### Affichage d'avertissement de pression d'huile

N00558700061

Type 1



Type 2



Si la pression d'huile moteur tombe alors que le moteur tourne, l'affichage d'avertissement apparaît sur l'écran d'information de l'affichage multi-information.

### ⚠ ATTENTION

- Si vous conduisez le véhicule alors que l'huile moteur est basse, ou si le niveau d'huile est normal mais l'avertissement apparaît, le moteur pourrait surchauffer et être endommagé.
- Si l'avertissement s'affiche alors que le moteur tourne, gardez votre véhicule dans un endroit sûr dès que possible et vérifiez le niveau d'huile moteur.
- Si cet affichage d'avertissement s'allume alors que le niveau d'huile moteur est normal, faites vérifier votre véhicule par un concessionnaire agréé Mitsubishi Motors ou l'atelier de réparation de votre choix.

5

### 📖 REMARQUE

- L'affichage d'avertissement de pression d'huile ne montre pas la quantité d'huile. Vous devez vérifier le niveau d'huile à l'aide de la jauge de niveau.

## Levier multifonction de phares et de feux de croisement

### Levier multifonction de phares et de feux de croisement

N00522501818

5

### Phares

#### REMARQUE

- Ne laissez pas les phares, ni d'autres feux, allumés pendant une trop longue période lorsque le moteur est arrêté. La batterie va se décharger.
- Lorsqu'il pleut ou que le véhicule vient d'être lavé, l'intérieur de la lentille de phare est parfois embué. Il s'agit du même phénomène que lorsque les glaces s'embuent par temps humide et cela n'indique pas un problème de fonctionnement. Lorsque les phares sont allumés, la chaleur produite fait disparaître la buée. Cependant, si de l'eau s'infiltrait dans le phare, faites-le vérifier par un concessionnaire agréé Mitsubishi Motors ou l'atelier de réparation de votre choix.

Tournez le levier pour allumer les phares.

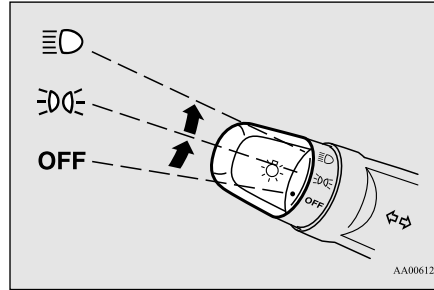

AA0061221

|                 |  |
|-----------------|--|
| OFF (désactivé) | Tous feux éteints  |
|                 | Feux de stationnement, feux arrière, feux de gabarit avant et arrière, éclairage de plaque d'immatriculation et témoins du tableau de bord allumés |
|                 | Phares et autres feux allumés  |

Votre véhicule étant équipé de feux de circulation de jour, les combinaisons entre manipulation du levier et allumage des feux diffèrent en fonction des conditions suivantes.

[Lorsque le moteur tourne et que le frein de stationnement est desserré]

Les feux de circulation de jour s'allument.

|                 |  |
|-----------------|--|
| OFF (désactivé) | Les feux de circulation de jour s'allument   |
|                 | Les feux de circulation de jour s'allument<br>Feux de stationnement, feux arrière, feux de gabarit avant et arrière, éclairage de plaque d'immatriculation et témoins du tableau de bord allumés |
|                 | Phares et autres feux allumés  |

#### REMARQUE

- Une fois que les feux de circulation de jour se sont allumés, ils ne s'éteignent pas jusqu'à ce que le commutateur d'allumage soit tourné en position «LOCK» (verrouillage) ou «ACC» (accessoire).

[Le moteur est coupé ou le moteur tourne, mais le frein de stationnement n'a pas été desserré]

Le moteur démarre quand les feux sont éteints.

|                 |                   |
|-----------------|-------------------|
| OFF (désactivé) | Tous feux éteints |
|-----------------|-------------------|

## Levier multifonction de phares et de feux de croisement

|  |  |
|--|--|
|  | Feux de stationnement, feux arrière, feux de gabarit avant et arrière, éclairage de plaque d'immatriculation et témoins du tableau de bord allumés |
|  | Phares et autres feux allumés  |

### Fonction de désactivation automatique des feux (phares et autres éclairages)

N00532601623

- Si la clé de contact est tournée en position «LOCK» (verrouillage) ou «ACC» (accessoire) ou retirée du commutateur d'allumage et que la porte côté conducteur est ouverte avec le commutateur d'éclairage en position «» ou «», les feux s'éteignent automatiquement.

[Si une clé est utilisée pour démarrer le moteur]

- Si vous ouvrez la porte du conducteur alors que la clé a été retirée du commutateur d'allumage, un signal sonore aigu et continu retentit pour rappeler au conducteur d'éteindre les phares.

- Si vous ouvrez la porte du conducteur alors que la clé se trouve dans le commutateur d'allumage, un signal sonore grave retentit pour rappeler au conducteur de retirer la clé.

[Si une clé F.A.S.T. est utilisée pour démarrer le moteur]

- Si le commutateur d'allumage est placé en position «LOCK» (verrouillage) et la porte du conducteur est ouverte, une sonnerie aiguë et continue retentit pour rappeler au conducteur d'éteindre les phares.
- Si le commutateur d'allumage est placé dans n'importe quelle position autre que «LOCK» (verrouillage) et la porte du conducteur est ouverte, une sonnerie grave et continue retentit pour rappeler au conducteur de remettre le commutateur d'allumage sur «LOCK» (verrouillage).
- Si le commutateur d'allumage est tourné en position «LOCK» (verrouillage) ou «ACC» (accessoire) et que la porte côté conducteur est fermée, avec le commutateur d'éclairage en position «» ou «», les feux restent allumés pendant 3 minutes environ et s'éteignent ensuite automatiquement.

### REMARQUE

- La fonction de désactivation automatique des feux peut être désactivée. Pour les détails, contactez un concessionnaire agréé Mitsubishi Motors.

### Lorsque vous souhaitez laisser les phares allumés:

5

Si vous ramenez le commutateur d'éclairage en position «» ou «» après avoir arrêté le moteur, la désactivation automatique des feux au bout de 3 minutes environ décrite plus haut ne fonctionne pas. Les feux (de stationnement, arrière et l'éclairage de plaque d'immatriculation) restent allumés et ne s'éteignent pas automatiquement.

### REMARQUE

- Quand vous utilisez la clé pour démarrer le moteur, si vous ouvrez la porte du conducteur et retirez la clé, l'avertisseur de phares allumés émet une sonnerie aiguë de façon intermittente. Si la clé se trouve toujours dans le commutateur d'allumage, l'avertisseur de clé de contact oubliée émet une sonnerie grave de façon intermittente. L'avertisseur s'arrête de sonner lorsque vous fermez la porte côté conducteur. (Un avertissement apparaît aussi à l'affichage multi-information.)

## Levier multifonction de phares et de feux de croisement

### REMARQUE

- Si vous démarrez le moteur à l'aide de la clé F.A.S.T., si vous ouvrez la porte du conducteur et le commutateur d'allumage est en position «LOCK» (verrouillage), l'avertisseur de phares allumés émet une sonnerie aiguë de façon intermittente. Si le commutateur d'allumage se trouve dans toute position autre que «LOCK» (verrouillage), l'avertisseur de commutateur d'allumage enclenché émet une sonnerie grave de façon intermittente.

L'avertisseur s'arrête de sonner lorsque vous fermez la porte côté conducteur. (Un avertissement apparaît aussi à l'affichage multi-information.)

### Avertisseur de phares allumés

N00549800167

### Si une clé est utilisée pour démarrer le moteur

Si la porte côté conducteur est ouverte alors que la clé de contact est en position «LOCK» (verrouillage) ou «ACC» (accessoires), ou retirée du commutateur d'allumage, et que les phares sont allumés, une sonnerie se fait entendre pour vous rappeler de les éteindre.

### Si une clé F.A.S.T. est utilisée pour démarrer le moteur

Si la porte côté conducteur est ouverte alors que le commutateur d'allumage est en position «LOCK» (verrouillage) ou «ACC» (accessoires), ou si le commutateur d'allumage est placé en position «LOCK» (verrouillage) alors que les phares sont allumés, l'avertisseur sonore se fait entendre pour vous rappeler de les éteindre.

Dans les deux cas, les feux et la sonnerie vont s'éteindre automatiquement.

Vous pouvez également tourner l'interrupteur d'éclairage en position «OFF» (arrêt) pour arrêter la sonnerie.

### Inverseur (changement feux de route/feux de croisement)

N00549900155

Pour passer des feux de route aux feux de croisement et vice versa, poussez le levier des clignotants le plus possible vers vous (1). Passez en feux de croisement par courtoisie pour les automobilistes circulant en sens inverse ou lorsqu'il y a d'autres véhicules devant vous. Un témoin bleu s'allume dans le groupe d'instruments lorsque les phares éclairent à la position de feux de route.

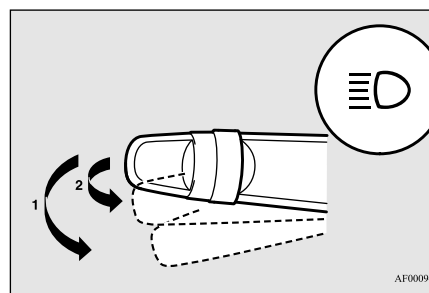

AF0009413

### Appel de phares

N00550000156

Vous pouvez faire un appel de phares en tirant le levier légèrement vers vous (2). Les phares se remettent à fonctionner normalement dès que vous relâchez le levier. Lorsque les phares sont en position de feux de route, le témoin correspondant s'allume en bleu sur le tableau de bord.

### REMARQUE

- Vous pouvez faire un appel de phares en tirant le levier vers vous, même si le commutateur d'éclairage est en position «OFF» (arrêt).



## Levier multifonction de phares et de feux de croisement

**REMARQUE**

- Si vous éteignez les feux alors que les phares sont en position de feux de route, les phares reviennent automatiquement en position de feux de croisement la prochaine fois que le commutateur des phares est mis en position « $\text{☰}$ ».

**Éclairage d'accueil**

N00563201162

Cette fonction allume les feux de gabarit et des feux de stationnement avant pendant 30 secondes après l'enfoncement du bouton de déverrouillage (A) de l'émetteur de commande à distance avec le levier multifonction de phares et de feux de croisement en position «OFF» (arrêt).

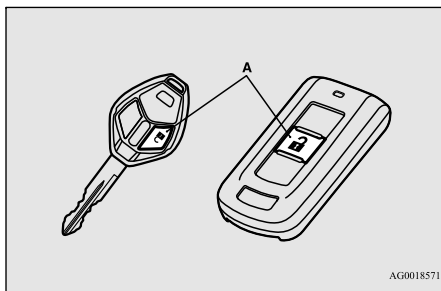

AG0018571

**REMARQUE**

- Effectuez l'une des opérations suivantes pour annuler la fonction d'éclairage d'accueil pendant qu'elle est active.
- Appuyez sur le bouton de verrouillage (B) de l'émetteur de commande à distance.

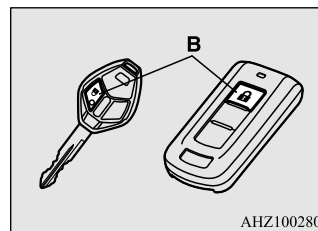

AHZ100280

- Tournez le levier multifonction de phares et de feux de croisement à la position « $\text{☰}$ » ou « $\text{☷}$ ».
- Tournez le commutateur d'allumage à la position «ON» (marche).
- Vous pouvez modifier les fonctions comme suit:
  - Les phares peuvent être réglés pour qu'ils s'allument à la position des feux de croisement.
  - La fonction d'éclairage d'accueil peut être désactivée.

Pour plus de détails, veuillez prendre contact avec un concessionnaire agréé Mitsubishi Motors.

**Éclairage après l'arrêt**

N00547301152

Cette fonction allume les feux de croisement pendant environ 30 secondes après que le commutateur d'allumage a été tourné à la position «LOCK» (verrouillage).

**5**

1. Tournez le levier multifonction de phares et de feux de croisement en position «OFF» (arrêt).
2. Tournez le commutateur d'allumage en position «LOCK» (verrouillage). De plus, si vous avez utilisé une clé pour démarrer le moteur, enlevez la clé du commutateur d'allumage.
3. Tirez le levier des clignotants vers vous dans les 60 secondes après avoir tourné le commutateur d'allumage à la position «LOCK» (verrouillage).

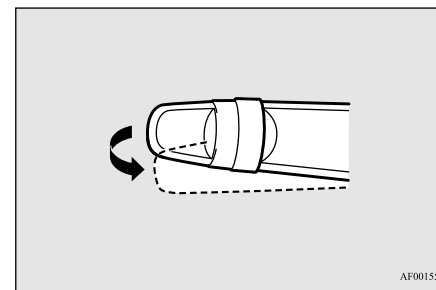



AF0015506

## Levier des clignotants

4. Les feux de croisement s'allument pendant environ 30 secondes. Une fois les feux de croisement éteints, il est possible de les allumer pour 30 secondes supplémentaires en tirant le levier des clignotants vers soi. Cette manœuvre doit toutefois être effectuée dans les 60 secondes après avoir réglé le commutateur d'allumage à la position «LOCK» (verrouillage). Pour allumer une nouvelle fois les phares au-delà de 60 secondes après avoir réglé le commutateur d'allumage à la position «LOCK» (verrouillage), recommencez le procédé depuis l'étape 1.

5

### REMARQUE

- Effectuez l'un des procédés suivants pour annuler la fonction d'éclairage après l'arrêt pendant qu'elle est active.
  - Tirez le levier des clignotants vers vous.
  - Tournez le levier multifonction de phares et de feux de croisement à la position «» ou «».
  - Tournez le commutateur d'allumage à la position «ON» (marche).
- Vous pouvez modifier les fonctions comme suit:
  - La durée d'éclairage des phares peut être modifiée.
  - La fonction d'éclairage après l'arrêt peut être désactivée.

### REMARQUE

Pour plus de détails, veuillez prendre contact avec un concessionnaire agréé Mitsubishi Motors.

## Levier des clignotants

N00522601561

Pour changer de voie ou amorcer un tournant, maintenez le levier en position de «changement de voie» (1). Le levier revient à la position neutre dès que vous le lâchez. Pour signaler les changements de direction ordinaires, utilisez la position (2). Le levier revient à la position neutre dès que vous avez terminé votre virage. Dans certains cas, le levier peut ne pas revenir à la position neutre. Cela se produit habituellement lorsque le volant de direction n'est que légèrement tourné. Vous pouvez alors neutraliser le levier manuellement.

De même, si vous déplacez légèrement le levier à la position (1) puis vous le relâchez, les clignotants et le témoin indicateur du groupe d'instruments clignotent trois fois.

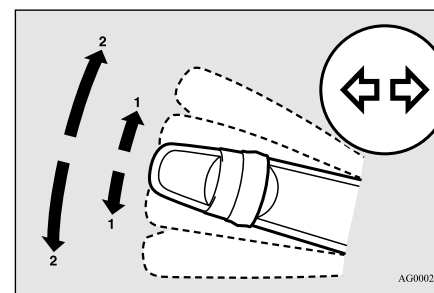

### REMARQUE

- Un témoin clignote sur le tableau de bord pour indiquer que les clignotants avant et arrière fonctionnent correctement. Si ce témoin se met à clignoter plus vite que d'habitude, vérifiez qu'aucune ampoule n'est grillée ou qu'il n'y a pas de branchement défectueux. Si le témoin du tableau de bord ne s'allume pas lorsque vous déplacez le levier, vérifiez qu'aucun fusible ou qu'aucune ampoule n'est grillé(e). Faites inspecter le véhicule par un concessionnaire agréé Mitsubishi Motors ou un réparateur de votre choix.
- Vous pouvez modifier les fonctions comme suit:
  - Désactivez la fonction «3 clignotements» du clignotant pour les changements de voie.
  - Réglez l'intervalle de temps requis pour actionner le levier pour la fonction «3 clignotements».

**REMARQUE**

Pour les détails, contactez un concessionnaire agréé Mitsubishi Motors.

**Interrupteur des feux de détresse**

N00522700233

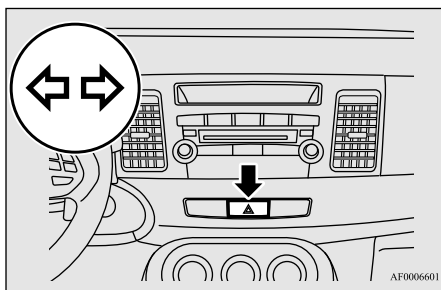

Si vous appuyez sur l'interrupteur des feux de détresse, les clignotants avant et arrière se mettent à clignoter; il en est de même pour les feux de détresse. Il s'agit d'un système de signalisation d'urgence, et celui-ci ne doit être utilisé lorsque le véhicule est en mouvement qu'en cas d'urgence.

Si vous devez sortir du véhicule, les clignotants continuent à fonctionner une fois le commutateur d'allumage désactivé.

**REMARQUE**

- La batterie se déchargera si vous laissez les feux allumés pendant plusieurs heures le moteur coupé.

**Interrupteur de phare antibrouillard avant (le cas échéant)**

N00522800407

Les phares antibrouillard avant ne s'allument que lorsque les phares éclairent à la position de feux de croisement.

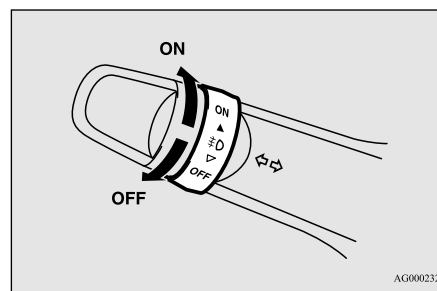

Tournez le bouton vers la position «ON» (marche) pour allumer les phares antibrouillard avant ainsi que le témoin du groupe d'instruments. Pour les éteindre, tournez le bouton vers la position «OFF» (arrêt).

Le bouton revient à la position neutre dès que vous le lâchez.



AG0002329

**Interrupteur des feux de détresse****REMARQUE**

- Lorsque vous passez en feux de route, les phares antibrouillard avant s'éteignent; ils s'allument à nouveau lorsque vous repassez en feux de croisement.
- Lorsque vous tournez le commutateur des phares en position «OFF» (arrêt) ou «» lorsque les phares antibrouillard sont allumés, ceux-ci s'éteignent automatiquement. Vous pouvez les rallumer en mettant à nouveau le commutateur d'allumage sur la position «» et en tournant le bouton vers la position «ON» (marche).
- N'allumez vos phares antibrouillard qu'en cas de brouillard, sous peine de risquer d'éblouir les automobilistes venant en sens inverse.

**5****Interrupteur d'essuie-glace et de lave-glace**

N00523000611

**ATTENTION**

- Si le lave-glace est utilisé par temps froid, le liquide de lave-glace projeté sur le pare-brise risque de geler, ce qui peut gêner la visibilité. Réchauffer la glace à l'aide du dégivreur avant d'utiliser le lave-glace.

## Interrupteur d'essuie-glace et de lave-glace

### Essuie-glace du pare-brise

N00542901036

#### REMARQUE

- Afin d'assurer une bonne visibilité vers l'arrière, l'essuie-glace de lunette arrière effectue quelques balayages à vitesse normale quand le levier de changement de vitesse ou le levier sélecteur est mis à la position «R» (marche arrière) et que les essuie-glaces du pare-brise fonctionnent. Reportez-vous à la section «Essuie-glace et lave-glace de lunette arrière», page 5-137.

5

Vous pouvez vous servir des essuie-glaces et du lave-glace du pare-brise lorsque le commutateur d'allumage est en position «ON» (marche) ou «ACC» (accessoire).

Si les balais d'essuie-glace sont gelés sur le pare-brise, ne les faites pas fonctionner avant que la glace n'ait fondu et qu'ils puissent bouger, car cela pourrait endommager le moteur d'essuie-glace.

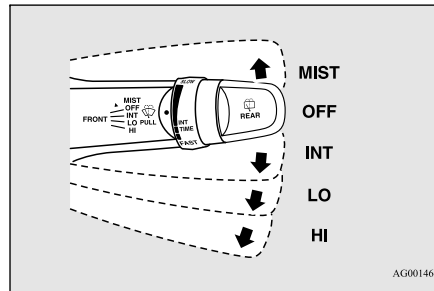

MIST- Fonction brume  
Les essuie-glaces effectuent un seul balayage.

OFF (arrêt)- Arrêt  
INT- Intermittent (Fonctionnement selon la vitesse)  
LO- Lent  
HI- Rapide

#### Réglage de l'intervalle de fonctionnement intermittent

En mettant le levier en position «INT» (fonctionnement intermittent selon la vitesse), vous pouvez régler l'intervalle de fonctionnement en tournant le bouton (A).

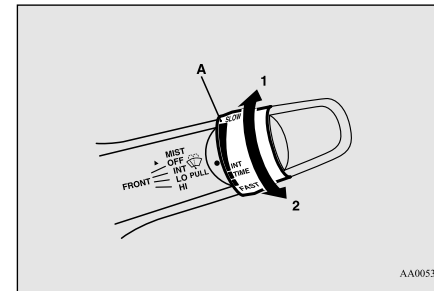

1- Rapide  
2- Lent

#### REMARQUE

- Vous pouvez désactiver le fonctionnement des essuie-glaces du pare-brise selon la vitesse. Pour de plus amples informations, contactez un concessionnaire agréé Mitsubishi Motors ou l'atelier de réparation de votre choix.

#### Fonction brume

La fonction brume fonctionne seulement lorsque le commutateur d'allumage est en position «ON» (marche) ou «ACC» (accessoire).

Les essuie-glaces effectuent un seul balayage si vous déplacez le levier d'essuie-glace en position «MIST» (brume) puis le relâchez. Cette fonction est utile en cas de brume, etc. Les essuie-glaces continuent de fonctionner

## Interrupteur d'essuie-glace et de lave-glace

tant que le levier est maintenu en position «MIST» (brume).

Le lave-glace intelligent s'arrête de fonctionner au moindre actionnement du levier.

commutateur d'allumage est en position «ON» (marche) ou «ACC» (accessoire).

Pour activer l'essuie-glace de la lunette arrière, tournez le bouton.

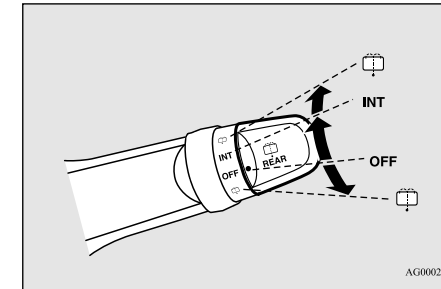
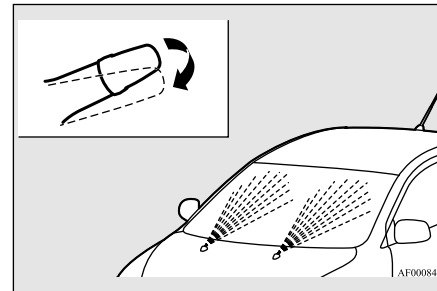
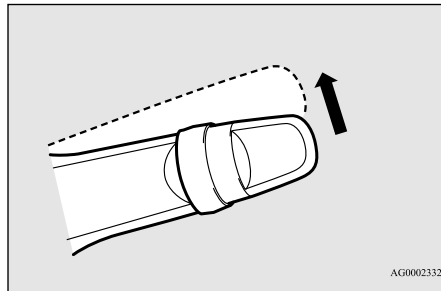

5

## Lave-glace du pare-brise

N00504601341

Pour activer le lave-glace de pare-brise, tirez le levier vers vous lorsque le commutateur d'allumage est en position «ON» (marche) ou «ACC» (accessoire).

Le liquide du lave-glace gicle sur le pare-brise lorsque vous tirez le levier vers vous.

Lorsque les essuie-glaces ne fonctionnent pas ou qu'ils fonctionnent par intermittence et que vous tirez le levier vers vous, ils s'actionnent quelques fois pendant la projection du liquide de lave-glace.

Un actionnement bref du levier projette quelques jets de liquide et actionne quelques fois les essuie-glaces. (lave-glace intelligent)

## REMARQUE

- Vous pouvez modifier les fonctions comme suit:
    - Le lave-glace intelligent peut être désactivé.
    - Les essuie-glaces s'actionnent à nouveau après 6 secondes.
- Pour plus de détails, veuillez prendre contact avec un concessionnaire agréé Mitsubishi Motors.

## Essuie-glace et lave-glace de lunette arrière

N00523201434

Vous pouvez vous servir du lave-glace et de l'essuie-glace de lunette arrière lorsque le

OFF Arrêt

(arrêt)-

INT- L'essuie-glace fonctionne à vitesse normale pendant quelques secondes, puis il fonctionne par intermittence à des intervalles d'environ 8 secondes.

Le liquide de lave-glace est pulvérisé sur la lunette arrière lorsque vous tournez le bouton à fond dans un sens ou dans l'autre.

Les essuie-glaces fonctionnent automatiquement 2 ou 3 fois lorsque le lave-glace a été activé.

## Interrupteur d'essuie-glace et de lave-glace

5

 **REMARQUE**

- L'essuie-glace de lunette arrière effectue automatiquement plusieurs balayages en mode de fonctionnement normal quand le levier de changement de vitesses ou le levier sélecteur est placé en position «R» (marche arrière) et que les essuie-glaces du pare-brise ou l'essuie-glace de lunette arrière fonctionnent. (mode de fonctionnement automatique)

Le balayage s'arrête ensuite si le bouton est à la position «OFF» (arrêt). Si le bouton est à la position «INT», l'essuie-glace de lunette arrière retourne au balayage intermittent.

Il est possible de régler l'essuie-glace de lunette arrière de sorte qu'il effectue un balayage automatique uniquement si le levier de changement de vitesses ou le levier sélecteur est placé en position «R» (marche arrière) alors que l'essuie-glace de lunette arrière fonctionne avec son bouton en position «INT».

Pour les détails, contactez un concessionnaire agréé Mitsubishi Motors.

- Si le bouton est à la position «OFF» (arrêt), tournez-le deux fois rapidement à la position «INT» pour que l'essuie-glace de lunette arrière fonctionne en continu. (mode de fonctionnement normal)  
Tournez le bouton en position «OFF» (arrêt) pour arrêter le fonctionnement normal de l'essuie-glace de lunette arrière.

 **REMARQUE**

- La durée de fonctionnement en mode intermittent de l'essuie-glace peut être réglée. Pour les détails, contactez un concessionnaire agréé Mitsubishi Motors.
- Le réservoir de lave-glace se trouve dans le compartiment moteur. Vérifiez le niveau régulièrement et faites l'appoint au besoin. (Reportez-vous à la section «Liquide de lave-glace» à la page 9-11.)

**Précautions à prendre lors de l'utilisation des essuie-glaces et des lave-glace**

N00523500209

 **ATTENTION**

- Si le lave-glace est utilisé par temps froid, le liquide de lave-glace projeté sur le pare-brise risque de geler, ce qui vous empêchera de bien voir. Par temps froid, réchauffer la glace à l'aide du dégivreur avant d'utiliser le lave-glace.

 **REMARQUE**

- Évitez de faire fonctionner les essuie-glaces lorsque le pare-brise est sec. Cela risquerait de rayer la surface et d'user prématurément les balais.

 **REMARQUE**

- Par temps froid, assurez-vous que les balais ne sont pas collés au pare-brise par le gel avant de mettre les essuie-glaces en marche. En essayant d'utiliser les essuie-glaces lorsque les balais sont gelés, vous risquez de griller le moteur d'essuie-glace.
- Si le mouvement des essuie-glaces est entravé par le givre ou par d'autres dépôts présents sur la glace, le moteur électrique risque de griller, même si l'interrupteur a été ramené en position d'arrêt. Si des dépôts se forment sur le pare-brise, garez le véhicule dans un endroit sécuritaire, arrêtez le moteur et nettoyez la glace pour que les essuie-glaces puissent fonctionner normalement.
- Évitez d'utiliser le lave-glace pendant plus de 20 secondes à la fois. Ne faites pas fonctionner le lave-glace lorsque le réservoir de liquide est vide, vous risqueriez d'endommager la pompe.
- Par temps froid, n'oubliez pas d'ajouter un produit antigel recommandé pour lave-glace, qui permettra au liquide de ne pas se figer dans le réservoir. Sinon, il se peut que le lave-glace ne fonctionne plus ou qu'il soit endommagé.
- Remplacez les balais d'essuie-glace lorsqu'ils sont usés. Choisissez des balais de rechange de la bonne dimension. Pour toute question, veuillez prendre contact auprès de votre concessionnaire agréé Mitsubishi Motors.

## Interrupteur de dégivreur de lunette arrière à commande électrique

N00523701439

Vous pouvez faire fonctionner le dégivreur de lunette arrière à commande électrique quand le moteur tourne.

Le témoin (A) s'allume lorsque vous appuyez sur l'interrupteur de dégivreur de lunette arrière à commande électrique. Un courant électrique circule alors dans les résistances chauffantes prévues dans la lunette arrière, éliminant ainsi l'humidité ou le givre.

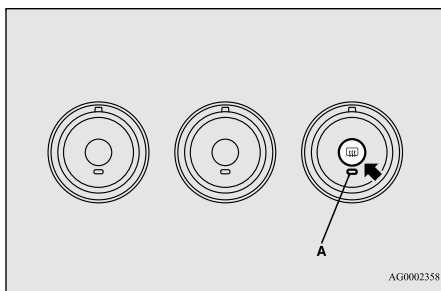

AG0002358

Au bout d'environ 20 minutes, le système s'arrête automatiquement de fonctionner. Vous pouvez désactiver le dégivreur sans attendre les 20 minutes en appuyant une nouvelle fois sur l'interrupteur. Le témoin s'éteint et le dégivreur s'arrête.

## Interrupteur de dégivreur de lunette arrière à commande électrique

Si les 20 minutes ne suffisent pas, appuyez à nouveau sur l'interrupteur. Vous prolongez ainsi le fonctionnement pendant 20 minutes.

### ATTENTION

- Le dégivreur de lunette arrière n'a pas été conçu pour faire fondre la neige. Enlevez la neige à la main avant d'utiliser le dégivreur de lunette arrière.
- N'utilisez le dégivreur de lunette arrière que lorsque le moteur tourne. Assurez-vous d'arrêter le dégivreur dès que la lunette est dégagée afin d'économiser la batterie.
- Ne mettez pas d'autocollants, de ruban adhésif ou d'autres objets fixés à l'aide de ruban adhésif sur les fils chauffants de lunette arrière.
- Nettoyez l'intérieur de la lunette arrière avec un linge doux, en frottant légèrement sur les fils chauffants.

### REMARQUE

- Comme votre véhicule est équipé de rétroviseurs extérieurs chauffants, ces derniers sont dégivrés en même temps que la lunette arrière. (Reportez-vous à la section «Rétroviseur chauffant», page 5-56.)

## Interrupteur d'avertisseur sonore

N00523801212

Pour faire retentir l'avertisseur sonore, appuyez sur la marque «» du volant de direction.

5

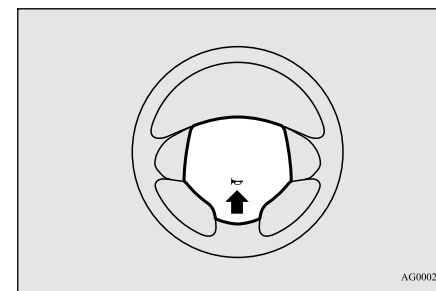

AG0002361

## Système de liaison (le cas échéant)

N00563701095

Le système de liaison contrôle tous les appareils reliés par le port USB ou l'interface Bluetooth® 2.0. Il leur permet d'être contrôlés par les commandes du véhicule ou par commande vocale.

Reportez-vous à la section suivante pour les détails de fonctionnement.

Fonctions et commandes 5-139



**5**

## Interface Bluetooth® 2.0 (le cas échéant)

Reportez-vous à la section «Interface Bluetooth® 2.0», page 5-140.

Reportez-vous à la section «Port USB», page 5-161.

Reportez-vous à la section «Écouter des fichiers audio à partir d'un périphérique USB», page 7-40.

Reportez-vous à la section «Écouter des données contenues sur un dispositif audio Bluetooth», page 7-43.

Bluetooth® est une marque déposée de BLUETOOTH SIG, INC.

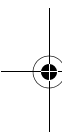

## Licence d'utilisateur du système de liaison

N00563801038

Vous vous êtes procuré un appareil contenant un logiciel que Mitsubishi Motors Corporation utilise sous licence de JOHNSON CONTROLS Inc. (division opérationnelle «Automotive experience») et de ses fournisseurs tiers ultérieurs. Vous pouvez consulter la liste complète de ces produits tiers ainsi que les contrats de licence d'utilisateur au site Web suivant.

<http://www.jciblueconnect.com/faq/fullclosure.pdf>



5-140 Fonctions et commandes



## Interface Bluetooth® 2.0 (le cas échéant)

N00563901244

L'interface Bluetooth® 2.0 permet la réception/réalisation d'appels mains libres par le biais d'un téléphone cellulaire compatible Bluetooth® recourant à la technologie de communication sans fil connue sous le nom de Bluetooth®. Vous pouvez également écouter de la musique enregistrée sur un lecteur Bluetooth® par le biais des enceintes du véhicule.

Le système est équipé d'une fonction de reconnaissance vocale qui vous permet de réaliser des appels mains libres grâce à de simples actionnements d'interrupteur et à des commandes vocales utilisant une arborescence vocale définie.

L'interface Bluetooth® 2.0 fonctionne quand le commutateur d'allumage est en position «ON» (marche) ou «ACC» (accessoire).

Il est nécessaire de jumeler l'appareil Bluetooth® et l'interface Bluetooth® 2.0 avant de pouvoir utiliser cette dernière. Reportez-vous à la section «Connexion de l'interface Bluetooth® 2.0 et de l'appareil Bluetooth®», page 5-146.

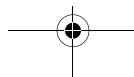

Bluetooth® est une marque déposée de BLUETOOTH SIG, INC.

## ⚠ AVERTISSEMENT

- L'interface Bluetooth® 2.0 vous permettant de réaliser des appels mains libres, assurez-vous de ne pas vous laisser distraire et de maintenir une bonne sécurité de conduite si vous décidez d'utiliser le téléphone cellulaire tout en conduisant. Tout ce qui est susceptible de vous distraire, y compris l'utilisation d'un téléphone cellulaire, augmente les risques d'accidents.
- Consultez et respectez les lois en vigueur relatives à l'utilisation des téléphones cellulaires lors de la conduite.

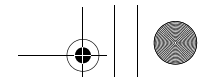

## 📖 REMARQUE

- Si le commutateur d'allumage reste en position «ACC» (accessoire), l'alimentation de l'accessoire se coupe automatiquement après un certain temps et vous ne pourrez plus utiliser l'interface Bluetooth® 2.0. L'alimentation de l'accessoire se rallume si le commutateur d'allumage est tourné à partir de la position «ACC» (accessoire). Reportez-vous à la section «Fonction de désactivation automatique de l'alimentation en position «ACC» (accessoire)», page 5-57.

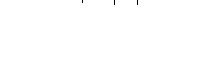
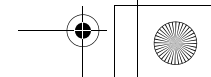



**REMARQUE**

- L'interface Bluetooth® 2.0 ne peut être utilisée quand les piles de l'appareil Bluetooth® sont faibles ou quand son alimentation est coupée.
- Les appels mains libres ne sont possibles que si le service est disponible sur votre téléphone cellulaire.
- Certains appareils Bluetooth® ne sont pas compatibles avec l'interface Bluetooth® 2.0.
- Vous pouvez vérifier la version logicielle du système de liaison en appuyant sur la touche HANG-UP (raccrocher) 3 fois (appuyez 2 fois en maintenant la touche, puis appuyez brièvement) en 10 secondes.
- Pour plus de détails sur l'interface Bluetooth® 2.0, reportez-vous au site Web suivant:  
 [Pour les véhicules vendus aux États-Unis]  
 Vous pouvez accéder au site Web de Mitsubishi Motors North America.  
 [Pour les véhicules vendus au Canada]  
 Vous pouvez accéder au site Web de Mitsubishi Motors.  
 Veuillez lire et accepter les «Avertissements sur les liens vers les sites Web d'autres sociétés». Les sites Web mentionnés ci-dessus peuvent vous diriger vers des sites Web autres que celui de Mitsubishi Motors.  
<http://www.mitsubishi-motors.com/en/products/index.html>

**REMARQUE**

- Les mises à jours offertes par les fabricants de téléphones cellulaires ou d'appareils audio numériques peuvent modifier/altérer la connectivité du dispositif.

Interrupteur de commande au volant et microphone → p.5-141

Fonction de reconnaissance vocale

→ p.5-143

Commandes vocales utiles → p.5-143

Fonction d'enregistrement du locuteur

→ p.5-145

Connexion de l'interface Bluetooth® 2.0 et de l'appareil Bluetooth® → p.5-146

Utilisation d'un baladeur raccordé via Bluetooth® → p.5-151

Comment réaliser ou recevoir des appels mains libres → p.5-151

Fonction de répertoire → p.5-154

## Interface Bluetooth® 2.0 (le cas échéant)

**Interrupteur de commande au volant et microphone**

N00564001154

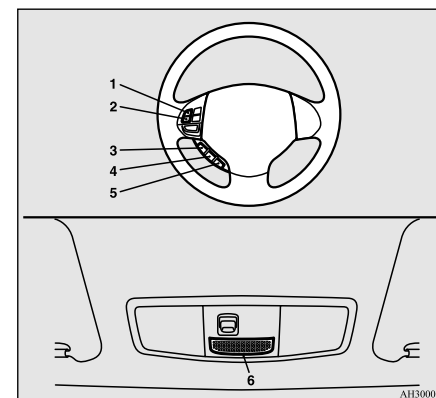
**5**

- 1- Touche de volume vers le haut
- 2- Touche de volume vers le bas
- 3- Touche SPEECH (parler)
- 4- Touche PICK-UP (décrocher)
- 5- Touche HANG-UP (raccrocher)
- 6- Microphone

**Touche de volume vers le haut**

Appuyez sur cette touche pour augmenter le volume.

## Interface Bluetooth® 2.0 (le cas échéant)

### Touche de volume vers le bas

Appuyez sur cette touche pour diminuer le volume.

### Touche SPEECH (parler)

5

- Appuyez sur cette touche pour passer au mode de reconnaissance vocale. Lorsque le système est en mode de reconnaissance vocale, la mention «Listening» (à l'écoute) apparaît sur l'affichage audio.
- Si vous appuyez brièvement sur la touche lorsque vous êtes en mode de reconnaissance vocale, l'invitation vocale s'interrompt, permettant ainsi la saisie de commandes vocales. Si vous appuyez plus longtemps sur la touche, le mode de reconnaissance vocale se désactive.
- Si vous appuyez brièvement sur cette touche pendant un appel, la reconnaissance vocale est activée et la saisie de commandes vocales est permise.

### Touche PICK-UP (décrocher)

- Appuyez sur cette touche lorsque vous recevez un appel téléphonique pour y répondre.

- Lorsque vous recevez un autre appel pendant une communication, appuyez sur cette touche pour mettre le premier appel en attente et pour parler au second.
  - Dans de telles circonstances, vous pouvez appuyer sur la touche brièvement pour passer d'un appel à l'autre. Vous revenez alors au premier appel et l'autre appel est mis en attente.
  - Pour établir une conférence à trois dans de telles situations, appuyez sur le bouton «SPEECH» (parler) pour entrer en mode de reconnaissance vocale et dites «Intégrer les appels.»

### Touche HANG-UP (raccrocher)

- Appuyez sur cette touche lorsque vous recevez un appel téléphonique pour le refuser.
- Appuyez sur cette touche pendant un appel pour mettre fin à l'appel en cours. Si un autre appel est en attente, vous passez alors à cet appel.
- Si vous appuyez sur cette touche alors que vous êtes en mode de reconnaissance vocale, ce dernier se désactive.

### REMARQUE

- Quand vous appuyez sur le bouton SPEECH (parler) pour entrer en mode de reconnaissance vocale avec un téléphone cellulaire couplé au système, les informations actuelles contenues dans le téléphone cellulaire, comme la «durée de vie restante de la batterie», «l'intensité du signal» ou «l'itinérance», apparaissent sur l'affichage audio.\*
  - \*: Certains téléphones cellulaires n'envoient pas cette information à l'interface Bluetooth® 2.0.
- Les systèmes d'appel en attente et de conférence à trois ne sont possibles avec l'interface Bluetooth® 2.0 que si ces services sont disponibles sur votre téléphone cellulaire.

### Microphone

N00575800025

Votre voix est reconnue par un microphone situé dans la console de plafond, ce qui vous permet de réaliser des appels mains libres par le biais de commandes vocales.

### REMARQUE

- Si un téléphone cellulaire se trouve à proximité du microphone, la qualité du son risque d'en être affectée. Le cas échéant, éloignez au maximum le téléphone cellulaire du microphone.

## Fonction de reconnaissance vocale

N00564101142

L'interface Bluetooth® 2.0 est équipée d'une fonction de reconnaissance vocale.

Il vous est possible de réaliser des appels mains libres ainsi que de nombreuses opérations sur simple commande vocale.

L'interface Bluetooth® 2.0 accepte les commandes vocales en anglais américain, espagnol nord-américain, français du Canada et japonais. Le réglage par défaut est «Anglais».

### REMARQUE

- Si la commande vocale que vous énoncez est différente de la commande prédéfinie ou ne peut pas être reconnue à cause du bruit de fond ou pour toute autre raison, l'interface Bluetooth® 2.0 vous demandera de répéter la commande vocale jusqu'à un maximum de 3 fois.
- Pour obtenir les meilleures performances et réduire encore plus le bruit ambiant, la fenêtre du véhicule doit être fermée, la vitesse de la soufflerie abaissée et toute conversation avec vos passagers évitée lorsque vous enclenchez la fonction de reconnaissance vocale.
- Certaines des commandes possèdent diverses commandes vocales.

### REMARQUE

- Certaines fonctions peuvent ne pas être disponibles selon la langue sélectionnée.

## Sélection de la langue

1. Appuyez sur la touche SPEECH (parler).
2. Dites «Configurer.»
3. Dites «Langue.»
4. Le guide vocal dit alors «Sélectionnez une langue: Anglais, Espagnol, Français ou Japonais.» Dites la langue voulue. (Exemple: «Anglais»)
5. Le guide vocal dit alors «Français (Espagnol, Anglais ou Japonais) sélectionné. Est-ce correct ?» Dites «Oui.»  
Si vous dites «Non», le système retourne à l'étape 4.

### REMARQUE

- Le guide vocal répète deux fois le même message. Le premier message se fait dans la langue actuelle, et le second dans la langue nouvellement sélectionnée.
- La modification de la langue prendra plus de temps si le nombre de saisies enregistrées dans votre répertoire est important.
- Un changement de langue efface le répertoire mobile importé de l'interface Bluetooth® 2.0. Si vous désirez l'employer, il vous faudra l'importer à nouveau.

## Interface Bluetooth® 2.0 (le cas échéant)

6. Quand le guide vocal dit «Français (Espagnol, Anglais ou Japonais) sélectionné», la procédure de changement de la langue est terminée et le système retourne au menu principal.

## Commandes vocales utiles

N00564200016

5

## Fonction d'aide

N00564300017

L'interface Bluetooth® 2.0 est équipée d'une fonction d'aide.

Si vous dites «Aide» quand le système est en attente de recevoir une commande vocale, le système vous donne une liste des commandes pouvant être utilisées selon les circonstances.

## Annulation

N00564400018

Il existe 2 fonctions d'annulation.

Quand vous êtes dans le menu principal, dites «Annuler» pour quitter l'interface Bluetooth® 2.0

Quand vous vous trouvez à tout autre endroit du système, dites «Annuler» pour retourner au menu principal.



## Interface Bluetooth® 2.0 (le cas échéant)

### Réglage de la fonction de confirmation

N00564501058

L'interface Bluetooth® 2.0 dispose d'une fonction de confirmation.

Lorsque la fonction de confirmation est activée, vous disposez d'un plus grand nombre d'opportunités de confirmer une commande lors de réglages sur l'interface Bluetooth® 2.0. Ceci permet de réduire les possibilités de modification accidentelle d'un réglage.

La fonction de confirmation peut être activée ou désactivée en suivant la procédure ci-dessous.

**5**

1. Appuyez sur la touche SPEECH (parler).
2. Dites «Configurer.»
3. Dites «Invites de confirmation.»
4. Le guide vocal dit alors «Les invites de confirmation sont <activées/désactivées>. Voulez-vous <activer/désactiver> les invites de confirmation?». Répondez «Oui» pour modifier le réglage ou «Non» pour conserver le réglage actuel.
5. Le guide vocal dit alors «Les invites de confirmation sont <activées/désactivées>», puis le système revient au menu principal.

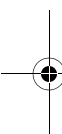

### Fonction de sécurité

N00564601147

Vous pouvez utiliser un nip (mot de passe) afin de sécuriser l'interface Bluetooth® 2.0. Quand la fonction de sécurité est activée, il est nécessaire d'énoncer un nip de 4 chiffres afin de pouvoir utiliser toutes les fonctions de l'interface Bluetooth® 2.0, sauf pour la réception d'un appel.

#### Configuration du nip (mot de passe)

Veillez suivre la procédure suivante pour activer la fonction de sécurité en configurant un nip (mot de passe).

1. Appuyez sur la touche SPEECH (parler).
2. Dites «Configurer.»
3. Dites «Nip».
4. Le guide vocal dit alors «Le nip est désactivé. Voulez-vous l'activer?» Répondez «Oui.»  
Répondez «Non» pour annuler la configuration du nip (mot de passe) et retourner au menu principal.
5. Le guide vocal dit alors «Veillez énoncer un nip à 4 chiffres. Mémorisez ce nip. Il vous sera demandé pour utiliser ce système.»  
Énoncez le nombre à 4 chiffres que vous désirez régler comme nip.

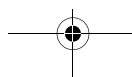

6. Pour confirmation, le guide vocal dit alors «Nip <nip à 4 chiffres>. Est-ce correct ?» Répondez «Oui.»  
Répondez «Non» pour retourner à la saisie du nip (mot de passe) de l'étape 5.
7. Une fois le nip (mot de passe) enregistré, le guide vocal dit «Le nip est activé» et le système retourne au menu principal.

#### REMARQUE

- Le nip sera requis pour accéder au système dès la prochaine mise en marche du moteur.
- Il convient d'accorder un peu de temps après l'arrêt du moteur pour que l'enregistrement puisse s'effectuer.  
Si le commutateur d'allumage est tourné à la position «ACC» (accessoire) ou «ON» (marche), ou si le moteur est remis en marche juste après sa coupure, il se peut que le mot de passe ne soit pas enregistré. Dans ce cas, veuillez recommencer la procédure d'enregistrement du nip.

#### Introduction du nip (mot de passe)

Si un nip (mot de passe) a été configuré et la fonction de sécurité est activée, le guide vocal dit «Le système mains libres est verrouillé. Donnez le nip (mot de passe) pour continuer» quand vous appuyez sur la touche SPEECH (parler) pour entrer en mode de reconnaissance vocale. Énoncez le numéro à 4 chiffres du nip pour introduire le mot de passe.

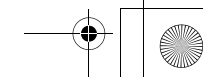
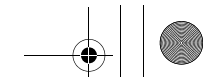

Si le nip introduit n'est pas le bon, le guide vocal dit alors «<nip de 4 chiffres>, Nip incorrect. Essayez à nouveau.» Introduisez le nip correct.

### REMARQUE

- Vous pouvez essayer d'introduire le nip autant de fois que vous le désirez.
- Si vous avez oublié votre nip (mot de passe), dites «Annuler» pour quitter le mode d'entrée vocale, puis contactez un concessionnaire agréé Mitsubishi Motors.

### Désactivation du nip (mot de passe)

Veillez suivre la procédure suivante pour désactiver la fonction de sécurité en désactivant le nip (mot de passe).

### REMARQUE

- Le système doit être déverrouillé pour pouvoir désactiver le nip.

1. Appuyez sur la touche SPEECH (parler).
2. Dites «Configurer.»
3. Dites «Nip».
4. Le guide vocal dit alors «Le nip est activé. Voulez-vous le désactiver?» Répondez «Oui.» Répondez «Non» pour annuler la désactivation du nip (mot de passe) et retourner au menu principal.

5. Une fois la désactivation du nip (mot de passe) terminée, le guide vocal dit «Le nip est désactivé» et le système retourne au menu principal.

## Fonction d'enregistrement du locuteur

N00564700011

L'interface Bluetooth® 2.0 crée un modèle vocal pour une personne par langue.

Cela permet à l'interface Bluetooth® 2.0 de reconnaître plus aisément les commandes vocales que vous lui donnez.

Vous pouvez activer ou désactiver un modèle vocal créé à l'aide de la fonction d'enregistrement du locuteur à n'importe quel moment.

## Enregistrement du locuteur

N00564801136

La phase d'apprentissage prend environ 2 à 3 minutes.

Afin de garantir les meilleurs résultats, effectuez cette procédure en étant assis dans le siège du conducteur et dans un environnement aussi calme que possible (sans pluie ou vents forts, avec les glaces du véhicule fermées). Veuillez couper votre téléphone pendant la phase d'apprentissage afin d'empêcher toute interruption de la procédure.

## Interface Bluetooth® 2.0 (le cas échéant)

Veillez suivre la procédure suivante pour l'enregistrement du locuteur.

1. Stationnez votre véhicule à un emplacement sûr, placez le levier de changement de vitesses (boîte-pont manuelle) sur la position «N» (point mort), ou le levier sélecteur {transmission à variation continue (CVT)} sur la position «P» (stationnement), puis tirez le levier du frein de stationnement.

5

### REMARQUE

- L'enregistrement du locuteur est impossible si le véhicule n'est pas en stationnement. Veillez à stationner le véhicule dans un endroit sûr avant de débiter l'enregistrement du locuteur.

2. Appuyez sur la touche SPEECH (parler).
3. Dites «Entraînement à la parole.»
4. Le guide vocal dit alors «Cette opération doit être effectuée dans un environnement calme avec le véhicule à l'arrêt. Reportez-vous au manuel du propriétaire pour la liste des phrases d'enregistrement requises. Quand vous êtes prêt à commencer, appuyez sur la touche SPEECH (parler) et relâchez-la. Appuyez sur la touche HANG-UP (raccrocher) pour annuler à tout moment.»

## Interface Bluetooth® 2.0 (le cas échéant)

Appuyez sur la touche SPEECH (parler) pour démarrer la procédure d'enregistrement du locuteur.

### REMARQUE

- Si vous ne démarrez pas la procédure d'enregistrement du locuteur dans les 3 minutes après avoir appuyé sur la touche SPEECH (parler), la fonction d'enregistrement du locuteur se désactive. Le guide vocal dit alors «Le délai d'enregistrement du locuteur a expiré.» Le système émet ensuite un signal sonore et le mode de reconnaissance vocale est désactivé.

5

5. Le guide vocal vous invite à énoncer la phrase 1. Répétez la phrase correspondante répertoriée dans le tableau «Commandes d'enregistrement», page 5-161. Le système enregistre votre voix puis passe à l'enregistrement de la commande suivante. Continuez la procédure jusqu'à ce que toutes les phrases aient été enregistrées.

### REMARQUE

- Pour répéter la commande d'apprentissage la plus récente, appuyez sur, puis relâchez la touche SPEECH (parler).

### REMARQUE

- Si vous appuyez sur la touche HANG-UP (raccrocher) à un moment quelconque du procédé, le système émet un bip sonore et interrompt le procédé d'apprentissage de reconnaissance vocale.

6. Lorsque toutes les commandes d'apprentissage ont été lues, le guide vocal dit «L'enregistrement du locuteur est terminé.» Le système termine alors la procédure d'enregistrement du locuteur et revient au menu principal.

### REMARQUE

- La fin de la procédure d'enregistrement du locuteur active automatiquement le modèle vocal.
- Les commandes «Aide» et «Annuler» ne fonctionnent pas sous ce mode.

## Activation et désactivation du modèle vocal et changement de l'enregistrement

N00564901094

Vous pouvez activer ou désactiver un modèle vocal créé à l'aide de la fonction d'enregistrement du locuteur à n'importe quel moment. Vous pouvez aussi refaire un autre enregistrement.

Pour cela, veuillez suivre la procédure suivante.

1. Appuyez sur la touche SPEECH (parler).
2. Dites «Entraînement à la parole.»
3. Si vous avez déjà effectué un enregistrement du locuteur une fois auparavant, le guide vocal dit soit «Enregistrement activé. Voulez-vous désactiver ou modifier l'enregistrement?», soit «Enregistrement désactivé. Voulez-vous activer ou modifier l'enregistrement?»
4. Quand l'enregistrement est «activé», le modèle vocal est activé; quand l'enregistrement est «désactivé», le modèle vocal est désactivé. Énoncez la commande qui correspond à vos besoins. Dites «Refaire» pour démarrer la procédure d'enregistrement du locuteur et créer un nouveau modèle vocal. (Reportez-vous à la section «Enregistrement du locuteur», page 5-145.)

## Connexion de l'interface Bluetooth® 2.0 et de l'appareil Bluetooth®

N00565001236

Il est nécessaire de jumeler l'appareil Bluetooth® et l'interface Bluetooth® 2.0 avant de pouvoir effectuer des appels mains libres ou

écouter de la musique à l'aide de l'interface Bluetooth® 2.0.

### REMARQUE

- Le jumelage n'est requis qu'avant la première utilisation de l'appareil. Une fois que l'appareil est jumelé avec l'interface Bluetooth® 2.0, il suffit de le prendre avec vous dans le véhicule la prochaine fois que vous désirez l'utiliser pour qu'il se raccorde automatiquement à l'interface Bluetooth® 2.0 (si fonction disponible sur l'appareil).

Vous pouvez jumeler jusqu'à 7 appareils Bluetooth® avec l'interface Bluetooth® 2.0.

Si divers appareils Bluetooth® jumelés sont disponibles dans le véhicule, le téléphone cellulaire ou le baladeur connecté le plus récemment se connecte automatiquement à l'interface Bluetooth® 2.0.

Il vous est également possible de modifier l'appareil Bluetooth® à connecter.

### Jumelage

Pour jumeler un appareil Bluetooth® à l'interface Bluetooth® 2.0, suivez les étapes ci-après.

1. Stationnez votre véhicule à un emplacement sûr, placez le levier de changement de vitesses (boîte-pont manuelle) sur la position «N» (point mort), ou le levier sélecteur {transmission à variation continue (CVT)} sur la position «P» (stationnement), puis tirez le levier du frein de stationnement.

### REMARQUE

- Le véhicule doit être garé pour pouvoir procéder au jumelage d'un appareil Bluetooth® à l'interface Bluetooth® 2.0. Avant de jumeler un appareil Bluetooth® à l'interface Bluetooth® 2.0, assurez-vous que votre véhicule est garé à un endroit sûr.

2. Appuyez sur la touche SPEECH (parler).
3. Dites «Configurer.»
4. Dites «Options de jumelage.»
5. Le guide vocal dit «Sélectionnez une des options suivantes: jumeler, modifier, supprimer ou liste.» Dites «Jumeler.»

### Interface Bluetooth® 2.0 (le cas échéant)

#### REMARQUE

- Si 7 appareils sont déjà jumelés, le guide vocal dit «Appareils jumelés maximum», et le système annule le jumelage. Pour enregistrer un nouvel appareil, il vous faut supprimer un appareil, puis reprendre le procédé de jumelage. (Reportez-vous à la section «Sélection d'un appareil: Suppression d'un appareil», page 5-148.)

**5**

6. Le guide vocal dit alors «Veuillez énoncer un code de jumelage à 4 chiffres.» Énoncez un nombre à 4 chiffres.

Quand la fonction de confirmation est activée, le système vérifie si le numéro énoncé est acceptable. Répondez «Oui.» Répondez «Non» pour retourner à la sélection du code de jumelage.

#### REMARQUE

- Certains appareils Bluetooth® nécessitent un code de jumelage particulier. Veuillez vous reporter au manuel de cet appareil pour prendre connaissance des exigences concernant son code de jumelage.

## Interface Bluetooth® 2.0 (le cas échéant)

5

**REMARQUE**

- Le code de jumelage introduit ici n'est utilisé que pour la certification de connexion Bluetooth®. Il peut s'agir de n'importe quel numéro à 4 chiffres. Mémorisez le code de jumelage, car il faudra l'entrer dans l'appareil Bluetooth® à une étape ultérieure de la procédure de jumelage. Selon les réglages de connexion de l'appareil Bluetooth®, il se peut que ce code doive être entré à chaque fois que vous connectez cet appareil à l'interface Bluetooth® 2.0. Les réglages de connexion par défaut de l'appareil figurent dans son manuel d'instruction.

7. Le guide vocal dit «Commencez la procédure de jumelage sur l'appareil. Reportez-vous au manuel de l'appareil pour les instructions.» Entrez le numéro à 4 chiffres enregistré à l'étape 6 dans l'appareil Bluetooth®.

**REMARQUE**

- Selon le dispositif Bluetooth® utilisé, son jumelage avec l'interface Bluetooth® 2.0 peut prendre quelques minutes.

**REMARQUE**

- Si l'interface Bluetooth® 2.0 ne reconnaît pas l'appareil Bluetooth®, le guide vocal dit «Le délai de jumelage a expiré», et le procédé de jumelage est annulé. Assurez-vous que l'appareil que vous désirez jumeler est compatible Bluetooth®, puis reprenez la procédure de jumelage.
- Si vous entrez un numéro incorrect, le guide vocal dit «Échec du jumelage», et le procédé de jumelage est annulé. Assurez-vous que le numéro est correct, puis retentez le jumelage.

8. Le guide vocal dit «Veuillez dire le nom de l'appareil après le bip sonore.» Vous pouvez attribuer le nom de votre choix à l'appareil Bluetooth®. Énoncez le nom sous lequel vous désirez enregistrer l'appareil après le bip sonore.

**REMARQUE**

- Quand la fonction de confirmation est activée, le guide vocal répète le nom que vous avez attribué, puis demande «Est-ce correct?» Répondez «Oui.» Si vous désirez changer le nom de l'appareil, répondez «Non», puis redites le nom de l'appareil.

9. Le guide vocal dit «Jumelage terminé», et la procédure de jumelage se termine.

**Sélection d'un appareil**

N00565101107

Si divers appareils Bluetooth® jumelés sont disponibles dans le véhicule, le téléphone cellulaire ou le baladeur connecté le plus récemment se connecte automatiquement à l'interface Bluetooth® 2.0.

Vous pouvez vous connecter à un autre téléphone cellulaire ou à un autre baladeur numérique en suivant les procédés de changement suivants.

**Sélection d'un téléphone cellulaire**

- Appuyez sur la touche SPEECH (parler).
- Dites «Configurer.»
- Dites «Sélectionner un téléphone.»
- Le guide vocal dit «Veuillez énoncer», puis énumère le numéro des téléphones cellulaires et leur nom dans l'ordre, en commençant par le téléphone raccordé le plus récemment. Dites le numéro correspondant au téléphone cellulaire auquel vous voulez vous connecter. Quand la fonction de confirmation est activée, le système vous demande à nouveau si le téléphone que vous voulez connecter est le bon. Répondez «Oui» pour continuer et connecter le téléphone cellulaire.



Répondez «Non» et le guide vocal dit «Veuillez énoncer». Dites le numéro correspondant au téléphone auquel vous voulez vous connecter.

### REMARQUE

- Vous pouvez vous connecter à un téléphone à tout moment en appuyant sur la touche SPEECH (parler) et en énonçant son numéro, même si le système n'a pas terminé d'énumérer tous les numéros et noms des téléphones jumelés.

5. Le téléphone sélectionné est connecté à l'interface Bluetooth® 2.0. Le guide vocal dit alors «<nom d'appareil> sélectionné», puis le système retourne au menu principal.

### Sélection d'un baladeur

1. Appuyez sur la touche SPEECH (parler).
2. Dites «Configurer.»
3. Dites «Sélectionner un baladeur».
4. Le guide vocal dit «Veuillez énoncer», puis énumère le numéro des baladeurs et leur nom dans l'ordre, en commençant par le baladeur raccordé le plus récemment. Dites le numéro correspondant au baladeur auquel vous voulez vous connecter.

Quand la fonction de confirmation est activée, le système vous demande à nouveau si le baladeur que vous voulez connecter est le bon. Répondez «Oui» pour continuer et connecter le baladeur. Répondez «Non» et le guide vocal dit «Veuillez énoncer». Dites le numéro correspondant au baladeur auquel vous voulez vous connecter.

### REMARQUE

- Vous pouvez vous connecter à un baladeur à tout moment en appuyant sur la touche SPEECH (parler) et en énonçant son numéro, même si le système n'a pas terminé d'énumérer tous les numéros et noms des baladeurs jumelés.

5. Le baladeur sélectionné est connecté à l'interface Bluetooth® 2.0. Le guide vocal dit alors «<nom d'appareil> sélectionné», puis le système retourne au menu principal.

### Suppression d'un appareil

Veillez suivre la procédure suivante pour supprimer un appareil Bluetooth® jumelé de l'interface Bluetooth® 2.0.

1. Appuyez sur la touche SPEECH (parler).
2. Dites «Configurer.»

### Interface Bluetooth® 2.0 (le cas échéant)

3. Dites «Options de jumelage».
4. Le guide vocal dit «Sélectionnez une des options suivantes: jumeler, modifier, supprimer ou liste.» Dites «Supprimer.»
5. Le guide vocal dit «Veuillez énoncer», puis énumère le numéro des appareils et leur nom dans l'ordre, en commençant par l'appareil raccordé le plus récemment. Une fois la lecture de tous les appareils jumelés terminée, le guide vocal dit «ou tous».

Dites le numéro de l'appareil que vous voulez supprimer du système.

Si vous voulez supprimer tous les téléphones jumelés, dites «Tous».

6. Pour confirmation, le guide vocal dit alors «Effacer <nom d'appareil> <numéro>. Est-ce correct?» ou «Supprimer tous les appareils. Est-ce correct?» Répondez «Oui» pour supprimer le(s) appareil(s). Répondez «Non» pour retourner à l'étape 4.
7. Le guide vocal dit «Supprimé», et le système termine le procédé de suppression d'appareil.

### REMARQUE

- Si la procédure de suppression d'appareil échoue pour une raison quelconque, le guide vocal dit «Échec de la suppression» et la suppression de l'appareil est annulée.

## Interface Bluetooth® 2.0 (le cas échéant)

**Vérification d'un appareil Bluetooth® jumelé**

N00565201052

Vérifiez un appareil Bluetooth® jumelé à l'aide des étapes suivantes.

**5**

1. Appuyez sur la touche SPEECH (parler).
2. Dites «Configurer.»
3. Dites «Options de jumelage.»
4. Le guide vocal dit «Sélectionnez une des options suivantes: jumeler, modifier, supprimer ou liste.» Dites «Liste.»
5. Le guide vocal énumère le nom des appareils jumelés dans l'ordre, en commençant par l'appareil Bluetooth® raccordé le plus récemment.
6. Une fois tous les noms d'appareils Bluetooth® jumelés énumérés, le guide vocal dit «Fin de la liste. Voulez-vous commencer depuis le début?»  
Pour entendre la liste à nouveau depuis le début, répondez «Oui».  
Si ce n'est pas nécessaire, répondez «Non» pour retourner au menu principal.

**REMARQUE**

- Si vous appuyez sur la touche SPEECH (parler) et la relâchez, puis dites «Continuer» ou «Précédent» pendant la lecture de la liste, le système passe à l'entrée suivante ou précédente de la liste.  
Dites «Continuer» pour passer à l'appareil de numéro le plus important suivant ou dites «Précédent» pour revenir à l'appareil de numéro précédent.
- Vous pouvez modifier l'appellation de l'appareil en appuyant sur, puis en relâchant la touche SPEECH (parler), puis en disant «Éditer» pendant l'énumération de la liste.
- Vous pouvez modifier le téléphone à connecter en appuyant sur, puis en relâchant la touche SPEECH (parler), puis en disant «Sélectionnez téléphone» pendant l'énumération de la liste.
- Vous pouvez modifier le baladeur à connecter en appuyant sur, puis en relâchant la touche SPEECH (parler), puis en disant «Sélectionnez baladeur» pendant l'énumération de la liste.

**Modification du nom d'un appareil**

N00565301053

Vous pouvez modifier l'appellation d'un téléphone cellulaire ou d'un baladeur jumelé. Suivez les étapes suivantes pour modifier le nom d'un appareil.

1. Appuyez sur la touche SPEECH (parler).
2. Dites «Configurer.»
3. Dites «Options de jumelage.»
4. Le guide vocal dit «Sélectionnez une des options suivantes: jumeler, modifier, supprimer ou liste.» Dites «Modifier.»
5. Le guide vocal dit «Veuillez énoncer», puis énumère le numéro des appareils Bluetooth® et le nom donné à ces appareils dans l'ordre, en commençant par le Bluetooth® raccordé le plus récemment.  
Une fois que tous les noms d'appareils ont été énumérés, le guide vocal dit «Quel appareil, s'il vous plaît?» Dites alors le numéro de l'appareil dont vous désirez modifier le nom.

**REMARQUE**

- Vous pouvez appuyer sur, puis relâcher la touche SPEECH (parler) pendant la lecture de la liste afin d'énoncer directement le numéro de l'appareil dont vous désirez modifier le nom.

6. Le guide vocal dit «Nouveau nom, s'il vous plaît.» Dites le nom sous lequel vous désirez enregistrer l'appareil en question.  
Quand la fonction de confirmation est activée, le guide vocal dit «<Nouveau nom d'appareil>. Est-ce correct ?» Répondez «Oui.»

Répondez «Non» pour énoncer un autre nom d'appareil à enregistrer.

7. L'appellation de l'appareil est modifiée.

Une fois la modification terminée, le guide vocal dit «Nouveau nom enregistré» et le système retourne au menu principal.

### Utilisation d'un baladeur raccordé via Bluetooth®

N00565401083

Pour le fonctionnement d'un baladeur raccordé via Bluetooth®, reportez-vous aux sections suivantes.

#### Pour les véhicules équipés de la radio AM/FM/du lecteur de CD

Reportez-vous à la section «Écouter des données contenues sur un dispositif audio Bluetooth», page 7-43.

#### Pour les véhicules équipés de l'AFFICHAGE AUDIO

Reportez-vous au manuel du propriétaire séparé.

#### Pour les véhicules équipés du système Multi-Communication de Mitsubishi

Reportez-vous au manuel du propriétaire séparé.

#### Comment réaliser ou recevoir des appels mains libres

N00565500074

La connexion d'un téléphone cellulaire compatible Bluetooth® à l'interface Bluetooth® 2.0 permet d'effectuer ou de recevoir des appels en mode mains libres.

Vous pouvez utiliser les répertoires de l'interface Bluetooth® 2.0 pour effectuer des appels sans devoir composer les numéros de téléphone.

Pour réaliser un appel téléphonique p.5-151

Fonction d'envoi p.5-153

Réception d'appels téléphoniques p.5-153

Fonction sourdine p.5-153

Commutation entre les modes mains libres et privé p.5-153

#### REMARQUE

- Les appels mains libres peuvent ne pas se faire correctement lors de la réalisation ou de la réception d'un appel directement depuis le téléphone cellulaire au lieu d'utiliser l'interface Bluetooth® 2.0.

### Interface Bluetooth® 2.0 (le cas échéant)

#### Pour réaliser un appel téléphonique

N00565601115

L'interface Bluetooth® 2.0 vous permet d'effectuer un appel de 3 façons:

- En énonçant le numéro de téléphone
- En recourant au répertoire de l'interface Bluetooth® 2.0
- En utilisant la fonction de recomposition

5

#### Effectuer un appel téléphonique en utilisant le numéro de téléphone

Vous pouvez effectuer un appel téléphonique en énonçant le numéro de téléphone à voix haute.

1. Appuyez sur la touche SPEECH (parler).
2. Dites «Composer».
3. Une fois que le guide vocal a dit «Numéro s'il-vous-plaît», énoncez le numéro de téléphone à voix haute.
4. Le guide vocal dit «Appelle <numéro reconnu>».

L'interface Bluetooth® 2.0 effectue alors l'appel.

Quand la fonction de confirmation est activée, le système vérifie à nouveau le numéro de téléphone. Pour continuer avec ce numéro, répondez «Oui».

## Interface Bluetooth® 2.0 (le cas échéant)

Pour changer le numéro de téléphone, répondez «Non». Le guide vocal dit alors «Numéro s'il-vous-plaît». Dites alors le numéro de téléphone.

**5**

### REMARQUE

- Dans le cas de l'anglais, le système reconnaît «zéro» et «oh» (lettre «o») pour le numéro «0».
- L'interface Bluetooth® 2.0 accepte les chiffres de 0 à 9 et les caractères +, # et \*.
- Le nombre maximum de chiffres transférables par numéro de téléphone est limité à:
  - Numéro de téléphone international: + et numéros de téléphone (jusqu'à 18 chiffres).
  - Sauf pour les numéros de téléphone internationaux: numéros de téléphone (jusqu'à 19 chiffres).

### Appel à l'aide d'un répertoire

Vous pouvez effectuer des appels à l'aide du répertoire du véhicule ou du répertoire mobile de l'interface Bluetooth® 2.0.

Pour plus d'informations concernant les répertoires, reportez-vous à la section «Fonction de répertoire», page 5-154.

1. Appuyez sur la touche SPEECH (parler).
2. Dites «Appeler».

### REMARQUE

- Si vous dites «Appeler» alors que les répertoires du véhicule et mobile sont vides, le guide vocal dit «Le répertoire du véhicule est vide. Voulez-vous effectuer une nouvelle inscription maintenant?» Répondez «Oui» et le guide vocal dit «Entre dans le répertoire - menu de nouvelle inscription.» Vous pouvez à présent procéder à une nouvelle inscription dans le répertoire du véhicule. Répondez «Non» pour retourner au menu principal.

3. Après avoir entendu le guide vocal dire «Nom, s'il vous plaît», dites le nom de la personne que vous voulez appeler et qui est enregistré dans le répertoire.

4. Si 1 seule entrée correspond, le système passe à l'étape 5.

En cas de présence de plusieurs entrées correspondantes, le guide vocal dit «Plus d'une entrée correspondante trouvée, voulez-vous appeler <nom>?» S'il s'agit de la personne que vous désirez appeler, répondez «Oui».

Répondez «Non» et le nom de l'entrée correspondante suivante est énoncée par le guide vocal.

### REMARQUE

- Si vous répondez «Non» à tous les noms lus par le guide vocal, celui-ci dit «Nom non trouvé, retourne au menu principal» et le système retourne au menu principal.

5. Si 1 seul numéro de téléphone est enregistré sous le nom que vous venez d'énoncer, le guide vocal passe à l'étape 6.

Si au moins 2 numéros de téléphone sont enregistrés sous le nom que vous avez énoncé, le guide vocal dit «Voulez-vous appeler <nom> à {maison}, {travail}, {mobile} ou {autre}?» Dites l'endroit que vous voulez appeler.

### REMARQUE

- Si le nom du contact figure dans le répertoire du véhicule, mais qu'aucun numéro de téléphone n'est enregistré sous l'endroit sélectionné, le guide vocal dit alors «{maison/travail/mobile/autre} non trouvé pour <nom>. Voulez-vous ajouter un endroit ou réessayer?» Dites «Réessayer» pour retourner à l'étape 3. Dites «Ajouter endroit» pour ajouter un numéro de téléphone pour l'endroit sélectionné.

**REMARQUE**

- Si le contact figure dans le répertoire mobile, mais qu'aucun numéro de téléphone n'est enregistré sous l'endroit sélectionné, le guide vocal dit alors «{maison/travail/mobile/autre} non trouvé pour <nom>. Voulez-vous réessayer?». Répondez «Oui» pour retourner à l'étape 3. Répondez «Non» pour annuler l'appel. Recommencez en retournant à l'étape 1.

6. Le guide vocal dit «Appelle <nom> <endroit>», puis le système compose le numéro de téléphone.

**REMARQUE**

- Quand la fonction de confirmation est activée, le système vous demande si le nom et l'endroit sont corrects. Si le nom est correct, dites «Oui». Si vous voulez changer le nom ou l'endroit à appeler, répondez «Non». Le système retourne alors à l'étape 3.

**Recomposer**

Vous pouvez composer à nouveau le dernier numéro appelé, en vous basant sur l'historique des appels composés dans le téléphone cellulaire jumelé.

Veuillez suivre la procédure suivante pour recomposer.

1. Appuyez sur la touche SPEECH (parler).
2. Dites «Recomposer».

**Fonction d'envoi**

N00565700018

Pendant un appel, appuyez sur la touche SPEECH (parler) pour passer en mode de reconnaissance vocale, puis dites «<chiffres> Envoyer» pour générer des tonalités STMF.

Par exemple, si pendant un appel, vous avez besoin de simuler une tonalité de touche enfoncée en réponse à un système automatisé, appuyez sur la touche SPEECH (parler) et dites «1 2 3 4 dièse envoyer» et les chiffres 1234# sont envoyés par votre téléphone cellulaire.

**Réceptions d'appels téléphoniques**

N00565800019

Si un appel entrant est reçu alors que le commutateur d'allumage est en position «ACC» (accessoire) ou «ON» (marche), la chaîne hi-fi se met en marche automatiquement et se commut sur appel entrant, même quand la chaîne était éteinte.

L'annonce de l'appel entrant est émise par l'enceinte côté passager avant.

Si le lecteur de CD ou la radio est allumé lorsque l'appel entrant est reçu, le lecteur de CD ou la radio est mis en sourdine et émet seulement l'appel entrant.

**Interface Bluetooth® 2.0 (le cas échéant)**

Pour recevoir l'appel, appuyez sur la touche PICK-UP (décrocher) située sur l'interrupteur de commande au volant.

Une fois l'appel terminé, le système audio revient à son état d'origine.

**Fonction sourdine**

N00565900010

**5**

À tout moment pendant un appel, vous pouvez mettre le microphone du véhicule en sourdine.

Appuyez sur la touche SPEECH (parler), puis dites «Sourdine» pendant un appel: la fonction de sourdine s'active et coupe le microphone.

Dites ensuite «Désactiver la sourdine» pour désactiver la fonction de sourdine et réactiver le microphone.

**Commutation entre les modes mains libres et privé**

N00566600014

L'interface Bluetooth® 2.0 permet de passer du mode d'appel mains libres au mode d'appel privé (par le biais d'un téléphone cellulaire) et vice-versa.

Appuyez sur la touche SPEECH (parler) et dites «Transférer l'appel» pendant un appel mains libres pour arrêter le mode mains libres et parler en mode privé.

## Interface Bluetooth® 2.0 (le cas échéant)

Pour repasser en mode mains libres, appuyez une nouvelle fois sur la touche SPEECH (parler) et répétez «Transférer l'appel».

### Fonction de répertoire

N0056600018

5

L'interface Bluetooth® 2.0 possède 2 types de répertoires uniques, différents du répertoire d'un téléphone cellulaire. Il s'agit du répertoire du véhicule et du répertoire mobile. Ces répertoires permettent d'enregistrer des numéros de téléphone et d'effectuer des appels de ces numéros à l'aide de la fonction de reconnaissance vocale.

#### REMARQUE

- La déconnexion du câble de la batterie n'efface pas l'information enregistrée dans le répertoire téléphonique.

### Répertoire du véhicule

N00566101117

Ce répertoire s'utilise quand vous réalisez un appel avec la fonction de reconnaissance vocale.

Vous pouvez enregistrer jusqu'à 32 noms par langue dans le répertoire du véhicule.

De plus, chaque nom possède 4 endroits auxquels il peut être associé: maison, travail,

mobile et autre. Vous pouvez enregistrer un numéro de téléphone pour chaque endroit.

Vous pouvez enregistrer le nom de votre choix pour tout contact du répertoire du véhicule.

Les noms et numéros de téléphone peuvent être modifiés ultérieurement.

Le répertoire du véhicule peut être utilisé conjointement avec tout téléphone cellulaire jumelé.

#### ■ Enregistrement d'un numéro de téléphone dans le répertoire du véhicule

N00580500046

Vous pouvez enregistrer un numéro de téléphone dans le répertoire du véhicule de 2 façons: En lisant le numéro à haute voix, et en sélectionnant et en transférant de 1 inscription du répertoire du téléphone cellulaire.

#### ■ Enregistrement d'un numéro de téléphone par lecture à haute voix

N00580600089

1. Appuyez sur la touche SPEECH (parler).
2. Dites «Répertoire».

3. Le guide vocal dit «Sélectionnez une des options suivantes: nouvelle inscription, modifier numéro, modifier nom, liste de noms, supprimer, effacer tout, ou importer contact.» Dites «Nouvelle inscription».
4. Le guide vocal dit «Nom, s'il vous plaît». Énoncez le nom que vous préférez pour l'enregistrer.

#### REMARQUE

- Si le nombre d'inscriptions maximal est atteint, le guide vocal dit «Le répertoire est complet. Voulez-vous supprimer un nom?» Dites «Oui» si vous voulez supprimer un nom enregistré. Si vous répondez «Non», le système retourne au menu principal.

5. Une fois le nom enregistré, le guide vocal dit «maison, travail, mobile ou autre?» Dites l'emplacement correspondant au numéro de téléphone que vous voulez enregistrer.

## Interface Bluetooth® 2.0 (le cas échéant)

**REMARQUE**

- Quand la fonction de confirmation est activée, le guide vocal dit «<Endroit>. Est-ce correct ?» Répondez «Oui.» Répondez «Non» pour retourner à la sélection de l'emplacement de l'étape 5. Si un numéro de téléphone a déjà été enregistré pour l'endroit choisi, le guide vocal dit alors «Le numéro actuel est <numéro de téléphone>, numéro s'il vous plaît?» Si vous ne voulez pas modifier le numéro de téléphone, dites «Annuler» ou le numéro d'origine pour le conserver.

6. Le guide vocal dit «Numéro, s'il vous plaît». Dites le numéro de téléphone pour l'enregistrer.

**REMARQUE**

- Dans le cas de l'anglais, le système reconnaît «zéro» et «oh» (lettre «o») pour le numéro «0».

7. Le guide vocal répète le numéro de téléphone que vous venez d'énoncer, puis enregistre le numéro.

Une fois le numéro de téléphone enregistré, le guide vocal dit alors «Numéro enregistré. Voulez-vous ajouter un nouveau numéro pour ce nom?»

Pour ajouter un nouveau numéro de téléphone correspondant à un nouvel endroit pour le nom actuellement sélectionné, répondez «Oui». Le système retourne au stade de sélection de l'emplacement de l'étape 5.

Répondez «Non» pour terminer la procédure d'enregistrement et retourner au menu principal.

**REMARQUE**

- Quand la fonction de confirmation est activée, le guide vocal répète le numéro de téléphone que vous avez énoncé, puis demande «Est-ce correct?» Répondez «Oui.» Répondez «Non» pour retourner à l'enregistrement du numéro de téléphone à l'étape 6.

### ■ Sélection et transfert d'une inscription du répertoire du téléphone cellulaire

N00580700064

Vous pouvez sélectionner 1 inscription du répertoire du téléphone cellulaire et l'enregistrer dans le répertoire du véhicule.

**REMARQUE**

- Le transfert n'est possible que lorsque le véhicule est garé. Avant d'effectuer le transfert des données, assurez-vous d'avoir garé le véhicule dans un endroit sûr.

**REMARQUE**

- Selon la compatibilité Bluetooth® de votre téléphone cellulaire, il se peut que les données ne puissent être transférées en tout ou en partie.
- Le nombre de chiffres transférables par numéro de téléphone est limité à 19. Tout numéro de téléphone comportant plus de 19 chiffres perd le ou les chiffres supplémentaires.
- Tout caractère autre que les chiffres de 0 à 9, \*, # ou +, figurant dans le numéro de téléphone est effacé avant le transfert.
- Veuillez consulter le manuel d'instructions de votre téléphone cellulaire pour apprendre comment effectuer les réglages nécessaires à sa connexion.

1. Appuyez sur la touche SPEECH (parler).
2. Dites «Répertoire».
3. Le guide vocal dit «Sélectionnez une des options suivantes: nouvelle inscription, modifier numéro, modifier nom, liste de noms, supprimer, effacer tout, ou importer contact.» Dites «Importer contact».
4. Le guide vocal dit «Voulez-vous importer une seule inscription ou tous les contacts?» Dites «Une inscription.»

L'interface Bluetooth® 2.0 se prépare à recevoir les données transférées depuis le répertoire.

## Interface Bluetooth® 2.0 (le cas échéant)

5

 **REMARQUE**

- Si le nombre d'inscriptions maximal est atteint, le guide vocal dit «Le répertoire est complet. Voulez-vous supprimer un nom?» Dites «Oui» si vous voulez supprimer un nom enregistré. Si vous répondez «Non», le système retourne au menu principal.

5. Après avoir entendu le guide vocal dire «Prêt à recevoir un contact du téléphone. Seul un numéro de maison, de travail ou de mobile peut être importé». L'interface Bluetooth® 2.0 reçoit les données du répertoire du téléphone cellulaire compatible Bluetooth®.

6. Réglez le téléphone cellulaire compatible Bluetooth® de sorte qu'il puisse transmettre les données au répertoire du véhicule via l'interface Bluetooth® 2.0.

 **REMARQUE**

- Si l'interface Bluetooth® 2.0 ne reconnaît pas le téléphone cellulaire compatible Bluetooth® ou si la connexion prend trop de temps, le guide vocal dit alors «Le délai d'importation a expiré.», et le système annule l'enregistrement. Dans ce cas, reprenez à partir de l'étape 1.

 **REMARQUE**

- Appuyez sur la touche HANG-UP (raccrocher) ou maintenez la touche SPEECH (parler) enfoncée pour annuler l'enregistrement.

7. Une fois le transfert effectué, le guide vocal dit «<nombre de numéros de téléphone importés> numéros importés». Sous quel nom voulez-vous enregistrer ces numéros?» Énoncez le nom sous lequel vous désirez enregistrer ce contact.

 **REMARQUE**

- Si ce nom correspond à une inscription du répertoire ou s'il est similaire à une autre inscription, il ne peut être enregistré.

8. Le guide vocal dit «Ajoute <nom>».

Quand la fonction de confirmation est activée, le système vous demande si le nom est correct. Répondez «Oui.»

Répondez «Non», et le guide vocal dit «Nom, s'il vous plaît». Enregistrez le contact sous un nom différent.

9. Le guide vocal dit «Numéros enregistrés».

10. Le guide vocal dit «Voulez-vous importer un autre contact?»

Répondez «Oui» si vous désirez poursuivre l'enregistrement. Reprenez alors depuis l'étape 5 pour procéder à l'enregistrement d'un nouveau contact.

Répondez «Non» pour retourner au menu principal.

### ■ Modification des données enregistrées dans le répertoire du véhicule

N00579800023

Vous pouvez modifier ou effacer un nom ou un numéro de téléphone enregistré dans le répertoire du véhicule.

Vous pouvez également faire énoncer la liste de tous les noms enregistrés dans le répertoire du véhicule.

 **REMARQUE**

- Le système doit contenir au moins une inscription.

### ◆ Modification d'un numéro de téléphone

N00579900079

1. Appuyez sur la touche SPEECH (parler).
2. Dites «Répertoire».
3. Le guide vocal dit «Sélectionnez une des options suivantes: nouvelle inscription, modifier numéro, modifier nom, liste de noms, supprimer, effacer tout, ou importer contact». Dites «Modifier numéro».
4. Le guide vocal dit alors «Veuillez énoncer le nom du contact que vous souhaitez modifier, ou dites Liste des noms.» Dites le nom du contact que vous voulez modifier.



**REMARQUE**

- Dites «Liste des noms» pour que le guide vocal énumère dans l'ordre tous les noms enregistrés dans le répertoire. Reportez-vous à «Répertoire du véhicule: Écoute de la liste des noms enregistrés», page 5-157.

5. Le guide vocal dit «maison, travail, mobile ou autre?» Sélectionnez et dites l'emplacement correspondant au numéro de téléphone que vous voulez modifier ou ajouter.

Quand la fonction de confirmation est activée, le guide vocal vous permet de vérifier le nom et l'endroit du contact. Répondez «Oui» si vous désirez poursuivre la modification.

Répondez «Non» pour retourner à l'étape 3.

6. Le guide vocal dit «Numéro, s'il vous plaît». Dites le numéro de téléphone que vous désirez enregistrer.

**REMARQUE**

- Si un numéro de téléphone a déjà été enregistré pour l'endroit choisi, le guide vocal dit alors «Le numéro actuel est <numéro actuel>. Nouveau numéro, s'il vous plaît». Dites un nouveau numéro de téléphone pour changer le numéro actuel.

7. Le guide vocal répète le numéro de téléphone.

Quand la fonction de confirmation est activée, le système vous demande si le numéro est correct. Répondez «Oui.»

Si vous répondez «Non», le système retourne à l'étape 3.

8. Une fois le numéro de téléphone enregistré, le guide vocal dit «Numéro enregistré» et le système retourne au menu principal.

**REMARQUE**

- Si le numéro de téléphone a écrasé un numéro existant, le guide vocal dit «Numéro modifié» et le système retourne au menu principal.

**◆ Modification d'un nom**

N00580100071

1. Appuyez sur la touche SPEECH (parler).
2. Dites «Répertoire».
3. Le guide vocal dit «Sélectionnez une des options suivantes: nouvelle inscription, modifier numéro, modifier nom, liste de noms, supprimer, effacer tout, ou importer contact.» Dites «Modifier nom».
4. Le guide vocal dit alors «Veuillez énoncer le nom du contact que vous souhaitez modifier, ou dites Liste des noms.» Dites le nom du contact que vous voulez modifier.

**Interface Bluetooth® 2.0 (le cas échéant)****REMARQUE**

- Dites «Liste des noms» pour que le guide vocal énumère tous les noms enregistrés dans le répertoire. Reportez-vous à «Répertoire du véhicule: Écoute de la liste des noms enregistrés», page 5-157.

5. Le guide vocal dit «Modifie <nom>».

Quand la fonction de confirmation est activée, le système vous demande si le nom est correct. Répondez «Oui» si vous désirez poursuivre la modification telle quelle.

Répondez «Non» pour retourner à l'étape 4.

6. Le guide vocal dit «Nom, s'il vous plaît». Dites le nouveau nom que vous désirez enregistrer.

7. Le nom enregistré est modifié.

Une fois la modification terminée le système retourne au menu principal.

**◆ Écoute de la liste des noms enregistrés**

N00580200069

1. Appuyez sur la touche SPEECH (parler).
2. Dites «Répertoire».
3. Le guide vocal dit «Sélectionnez une des options suivantes: nouvelle inscription, modifier numéro, modifier nom, liste de noms, supprimer, effacer tout, ou importer contact.» Dites «Liste des noms».

## Interface Bluetooth® 2.0 (le cas échéant)

5

4. L'interface Bluetooth® 2.0 énumère tous les contacts du répertoire dans l'ordre.
5. Une fois terminée la lecture de la liste, le guide vocal dit «Fin de la liste, voulez-vous recommencer depuis le début?» Si vous voulez vérifier la liste à nouveau depuis le début, répondez «Oui». Si non, répondez «Non» pour retourner au menu précédent ou au menu principal.

### REMARQUE

- Vous pouvez appeler, modifier ou supprimer un nom de la liste en train d'être lue. Appuyez sur la touche SPEECH (parler) et dites «Appeler» pour appeler la personne, «Modifier nom» pour en modifier le nom, ou «Supprimer» pour supprimer le contact. Le système émet alors un bip sonore puis exécute votre commande.
- Si vous appuyez sur la touche SPEECH (parler) puis dites «Continuer» ou «Précédent» pendant la lecture de la liste, le système passe à l'entrée suivante ou précédente de la liste. Dites «Continuer» pour passer au nom suivant ou «Précédent» pour retourner au nom précédent.

### ◆ Suppression d'un numéro de téléphone

N00580300073

1. Appuyez sur la touche SPEECH (parler).
2. Dites «Répertoire».

3. Le guide vocal dit «Sélectionnez une des options suivantes: nouvelle inscription, modifier numéro, modifier nom, liste de noms, supprimer, effacer tout, ou importer contact.» Dites «Supprimer.»
4. Le guide vocal dit alors «Veuillez énoncer le nom du contact que vous souhaitez supprimer, ou dites Liste des noms.» Dites le nom du contact du répertoire dont vous désirez supprimer le numéro de téléphone.

### REMARQUE

- Dites «Liste des noms» pour que le guide vocal énumère tous les noms enregistrés dans le répertoire. Reportez-vous à «Répertoire du véhicule: Écoute de la liste des noms enregistrés», page 5-157.

5. Si un seul numéro de téléphone a été enregistré pour le contact sélectionné, le guide vocal dit alors «Supprime <nom> <endroit>». Si plusieurs numéros ont été enregistrés pour ce contact, le guide vocal dit alors «Voulez-vous supprimer [Maison], [Travail], [Mobile], [autre], ou tous?» Sélectionnez l'endroit à supprimer, puis le guide vocal dit «Supprime <nom> <endroit>».

### REMARQUE

- Pour supprimer tous les numéros de ce contact, dites «Tous».

6. Le guide vocal vous demande si vous voulez vraiment supprimer le ou les numéros de téléphone sélectionnés. Pour confirmer, répondez «Oui». Si vous répondez «Non», le système annule la suppression du ou des numéros de téléphone et retourne à l'étape 4.
7. Une fois la suppression de numéro de téléphone terminée, le guide vocal dit «<nom> <endroit> supprimé», puis le système retourne au menu principal. Si tous les endroits sont supprimés, le guide vocal dit «<nom> et tous les endroits supprimés». Le nom est supprimé du répertoire. Si des numéros sont toujours enregistrés pour ce contact, ces autres numéros associés sont conservés sous ce nom.

### ■ Suppression du répertoire

N00580400061

Vous pouvez supprimer toutes les informations enregistrées dans le répertoire du véhicule.

1. Appuyez sur la touche SPEECH (parler).
2. Dites «Répertoire».

3. Le guide vocal dit «Sélectionnez une des options suivantes: nouvelle inscription, modifier numéro, modifier nom, liste de noms, supprimer, effacer tout, ou importer contact.» Dites «Supprimer tout.»
4. Pour confirmer, le guide vocal demande: «Êtes-vous certain de vouloir effacer toute l'information de votre répertoire mains libres?» Répondez «Oui.» Répondez «Non» pour annuler la suppression de toute l'information enregistrée dans le répertoire et retourner au menu principal.
5. Le guide vocal demande: «Vous allez effacer toute l'information de votre répertoire mains libres. Voulez-vous continuer?» Répondez «Oui» pour continuer. Répondez «Non» pour annuler la suppression de toute l'information enregistrée dans le répertoire et retourner au menu principal.
6. Le guide vocal dit «Veuillez patienter, efface le répertoire mains-libres», puis le système efface toutes les données du répertoire. Une fois la suppression terminée, le guide vocal dit «Répertoire mains-libres supprimé» et le système retourne au menu principal.

## Répertoire mobile

N00566201088

Toutes les informations enregistrées dans le répertoire de votre téléphone cellulaire peuvent être communiquées au répertoire mobile et enregistrées dans celui-ci. Vous pouvez enregistrer jusqu'à 7 répertoires mobiles, contenant chacun 1 000 noms.

L'interface Bluetooth® 2.0 lit automatiquement le texte des noms et enregistre une version orale des noms contenus dans le répertoire transféré.

### REMARQUE

- Seul le répertoire mobile correspondant au téléphone cellulaire branché peut être utilisé avec ce téléphone.
- Les noms et numéros de téléphone du répertoire transféré ne peuvent être modifiés. De même, aucun nom de ce répertoire ne peut être supprimé. Si vous désirez modifier ou supprimer une information, il vous faut le faire dans le répertoire du téléphone cellulaire, puis retransférer le répertoire.

### Importation d'un répertoire

Suivez les étapes ci-après pour transférer le répertoire de votre téléphone cellulaire dans le répertoire mobile.

## Interface Bluetooth® 2.0 (le cas échéant)

### REMARQUE

- Le transfert de données doit être effectué le véhicule garé en toute sécurité. Avant d'effectuer le transfert des données, assurez-vous d'avoir garé le véhicule dans un endroit sûr.
- Le répertoire déjà enregistré dans le répertoire mobile est écrasé par le répertoire enregistré dans le téléphone cellulaire.
- Selon la compatibilité Bluetooth® de votre téléphone cellulaire, il se peut que les données ne puissent être transférées en tout ou en partie.
- Seul un numéro de maison, de travail ou de mobile peut être importé.
- Le nombre de chiffres transférables par numéro de téléphone est limité à 19. Tout numéro de téléphone comportant plus de 19 chiffres perd le ou les chiffres supplémentaires.
- Tout caractère autre que les chiffres de 0 à 9, \*, # ou +, figurant dans le numéro de téléphone est effacé avant le transfert.
- Veuillez consulter le manuel d'instructions de votre téléphone cellulaire pour apprendre comment effectuer les réglages nécessaires à sa connexion.

5

1. Appuyez sur la touche SPEECH (parler).
2. Dites «Répertoire».

## Interface Bluetooth® 2.0 (le cas échéant)

3. Le guide vocal dit «Sélectionnez une des options suivantes: nouvelle inscription, modifier numéro, modifier nom, liste de noms, supprimer, effacer tout, ou importer contact.» Dites «Importer contact».
4. Le guide vocal dit «Voulez-vous importer une seule inscription ou tous les contacts?» Dites «Tous les contacts.»
5. Le guide vocal dit «Importer liste des contacts du répertoire mobile. Cela peut prendre quelques minutes. Voulez-vous continuer?» Répondez «Oui» afin de lancer le transfert du répertoire de votre téléphone cellulaire vers le répertoire mobile. Répondez «Non» pour retourner au menu principal.

### REMARQUE

- La durée du transfert des données dépend du nombre de contacts.
- Si l'interface Bluetooth® 2.0 n'a pas pu être branchée au téléphone cellulaire compatible Bluetooth®, le guide vocal dit «Impossible de transférer la liste des contacts du téléphone», et le système retourne au menu principal.
- Si vous appuyez sur la touche HANG-UP (raccrocher) ou si vous maintenez la touche SPEECH (parler) enfoncée pendant le transfert des données, le transfert est annulé et le système retourne au menu principal.

### REMARQUE

- Si une erreur se produit pendant le transfert des données, le transfert est annulé dans son intégralité et le guide vocal dit «Impossible de compléter l'importation du répertoire».
- Si le répertoire ne contient aucun contact, le guide vocal dit «Aucun contact dans le téléphone connecté».

6. Une fois le transfert terminé, le guide vocal dit «Importation effectuée» et le système retourne au menu principal.

### Informations générales

N00566301106

MODÈLE: MMC FCC ID: CB2MDGMY10  
IC: 279B-MDGMY10

Votre interface Bluetooth® 2.0 fonctionne sur une fréquence radio relevant de la réglementation établie par la Commission fédérale des communications (FCC) (pour les véhicules vendus aux États-Unis) et de la réglementation établie par Industrie Canada (pour les véhicules vendus au Canada). Ce dispositif est conforme à la partie 15 du règlement de la FCC et du CNR-210 (Cahier des charges sur les normes radioélectriques) du Règlement Canadien. L'exploitation est autorisée aux deux conditions suivantes :

- Ce dispositif ne peut causer d'interférences nuisibles.

- Ce dispositif doit accepter toute interférence reçue, y compris les interférences pouvant provoquer un fonctionnement non souhaité.

### ATTENTION

- Tout changement ou modification apporté(e) à cet équipement et qui n'est pas expressément approuvé(e) par le fabricant peut annuler l'autorisation de la FCC d'utiliser cet équipement.

Le terme «IC:» placé devant le numéro de certification de la radio signifie uniquement que les spécifications techniques d'Industrie Canada ont été remplies.

L'antenne utilisée pour cet émetteur ne doit être placée à côté d'aucune autre antenne ou émetteur ni être utilisée en conjonction avec une autre antenne ou émetteur. Les utilisateurs et les installateurs doivent avoir à disposition les instructions d'installation et les conditions de fonctionnement de l'émetteur afin de satisfaire aux exigences des normes relatives à l'exposition aux fréquences radio. Avis de la FCC : Cet équipement a été testé et trouvé conforme aux limites d'un dispositif numérique de classe B, selon la partie 15 du règlement de la FCC. Ces limites sont désignées afin de fournir une protection raisonnable contre les interférences nuisibles dans une installation résidentielle.

Cet équipement génère, utilise et peut émettre de l'énergie de radiofréquence et, s'il n'est pas installé et utilisé conformément aux instructions, peut provoquer des interférences nuisibles aux communications radio.

Cependant, ceci ne garantit pas la non-apparition d'interférences dans une installation particulière.

Si l'équipement provoque des interférences nuisibles à la réception radio ou télévisée, ce qui peut être déterminé en allumant et en éteignant l'équipement, nous encourageons l'utilisateur à essayer de corriger les interférences en suivant une ou plusieurs des mesures suivantes:

- Réorienter ou déplacer l'antenne de réception.
- Augmenter l'espace de séparation entre l'équipement et le récepteur.
- Brancher l'équipement dans une prise dépendant d'un circuit différent de celui auquel le récepteur est branché.
- Consulter le concessionnaire ou un technicien de radio/télévision expérimenté pour assistance.

Avis NMB: Cet appareil numérique de la classe B est conforme à la norme NMB-003 du Canada.

## Commandes d'enregistrement

N00566401093

| Phrase | Anglais      | Espagnol     | Français     | Japonais     |
|--------|--------------|--------------|--------------|--------------|
| 1      | 123456789    | 123456789    | 123456789    | 123456789    |
| 2      | 888 555 1212 | 888 555 1212 | 888 555 1212 | 888 555 1212 |
| 3      | Call         | Llamar       | Appeler      | 呼び出し         |
| 4      | Dial         | Marcar       | Composer     | ダイヤル         |
| 5      | Setup        | Configurar   | Configurer   | 設定           |
| 6      | Cancel       | Cancelar     | Annuler      | キャンセル        |
| 7      | Continue     | Continuar    | Continuer    | つぎ           |
| 8      | Help         | Ayuda        | Aide         | ヘルプ          |

## Port USB

N00566701096

Le port USB permet la connexion d'une clé USB ou d'un iPod\* en vue de la lecture de fichiers de musique stockés sur ceux-ci.

Suivez les explications suivantes lors du branchement et débranchement d'une clé USB ou d'un iPod.

\*: «iPod» est une marque déposée de Apple Inc. aux États-Unis et dans d'autres pays.

## Port USB

## Connexion d'une clé USB

N00566800074

1. Garez votre véhicule à un endroit sûr et tournez le commutateur d'allumage à la position «LOCK» (verrouillage).
2. Ouvrez le couvercle (A) du port USB. Ce dernier se trouve dans la boîte à gants.

5

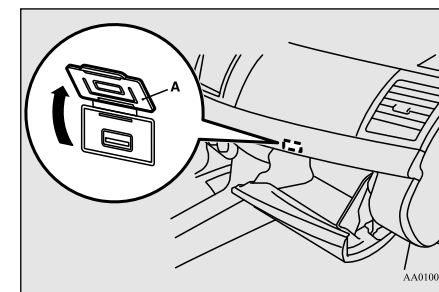

3. Branchez le câble de connexion USB disponible dans le commerce (C) à la clé USB (B).

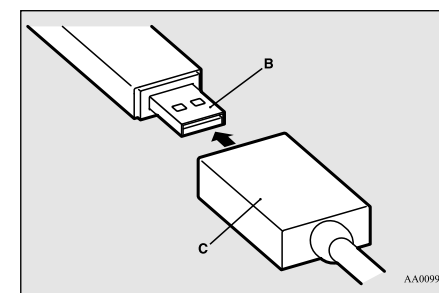

## Port USB

4. Branchez le câble de connexion USB (C) au port USB (D).

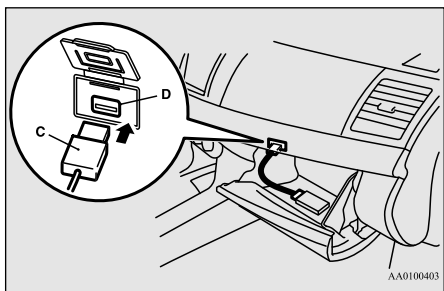

5

### **AVERTISSEMENT**

- Une boîte à gants ouverte présente un danger de blessures graves, voire mortelles, du passager avant en cas d'accident, même s'il porte sa ceinture de sécurité. Veuillez donc toujours garder la boîte à gants fermée lorsque vous conduisez.

### **REMARQUE**

- Ne branchez jamais directement une clé USB au port USB du véhicule. La clé USB pourrait être endommagée.
- En refermant la boîte à gants, veuillez bien à ne pas coincer le câble de connexion USB.

5. Pour débrancher le câble de connexion USB, tournez le commutateur d'allumage à la position «LOCK» (verrouillage), puis effectuez les étapes du branchement en sens inverse.

## Connexion d'un iPod

N00566900059

1. Garez votre véhicule à un endroit sûr et tournez le commutateur d'allumage à la position «LOCK» (verrouillage).
2. Ouvrez le couvercle (A) du port USB. Ce dernier se trouve dans la boîte à gants.

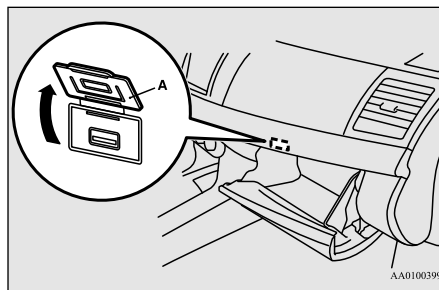

3. Branchez le connecteur (C) de station d'accueil à l'iPod (B).

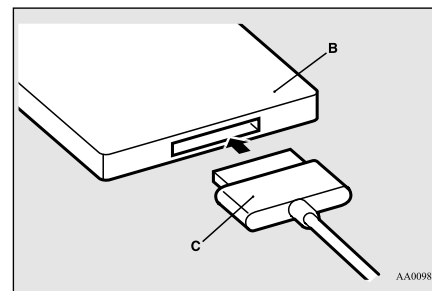

### **REMARQUE**

- Il convient d'utiliser un connecteur de station d'accueil Apple Inc. d'origine.

4. Branchez le connecteur (C) au port USB (D).

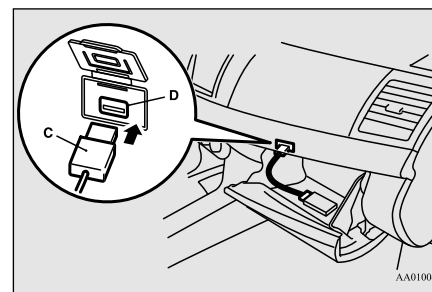

**⚠ AVERTISSEMENT**

- Une boîte à gants ouverte présente un danger de blessures graves, voire mortelles, du passager avant en cas d'accident, même s'il porte sa ceinture de sécurité. Veuillez donc toujours garder la boîte à gants fermée lorsque vous conduisez.

**📖 REMARQUE**

- En refermant la boîte à gants, veuillez bien à ne pas coincer le câble de connexion.

5. Pour débrancher le connecteur de la station d'accueil, tournez le commutateur d'allumage à la position «LOCK» (verrouillage), puis effectuez les étapes du branchement en sens inverse.

**Types d'appareils pouvant être connectés et caractéristiques des fichiers compatibles**

N00567001054

**Sauf pour les véhicules équipés de l'interface Bluetooth® 2.0**

N00583200028

Pour plus de détails sur les types de dispositifs connectables et les spécifications des

fichiers pris en charge, reportez-vous aux pages suivantes et aux manuels suivants.

**Pour les véhicules équipés de la radio AM/FM/du lecteur de CD**

Reportez-vous aux sections «Écoute d'un iPod», page 7-38, «Écouter des fichiers audio à partir d'un périphérique USB», page 7-40 et «Fichiers audio (MP3/WMA/AAC)», page 7-22.

**Pour les véhicules équipés de l'AFFICHAGE AUDIO**

Reportez-vous au manuel du propriétaire séparé.

**Pour les véhicules équipés du système Multi-Communication de Mitsubishi**

Reportez-vous au manuel du propriétaire séparé.

**Pour les véhicules équipés de l'interface Bluetooth® 2.0**

N00583300029

Pour plus de détails sur les types de dispositifs connectables et les spécifications des fichiers pris en charge, reportez-vous à la section suivante.

**■ Types d'appareils**

N00583400033

Les appareils pouvant être connectés sont de types suivants.

| Nom de modèle                        | Condition                                       |
|--------------------------------------|---|
| Clé USB                              | Capacité de mémoire de 256 mégaoctets minimum   |
| Modèles autres que clés USB ou iPods | Baladeur numérique à mémoire de grande capacité |

**5**

Pour ces types de dispositifs connectables, «iPod\*», «iPod classic\*», «iPod nano\*», «iPod touch\*» et «iPhone\*», reportez-vous au site Web suivant:

[Pour les véhicules vendus aux États-Unis]

Vous pouvez accéder au site Web de Mitsubishi Motors North America.

[Pour les véhicules vendus au Canada]

Vous pouvez accéder au site Web de Mitsubishi Motors. Veuillez lire et accepter les «Avertissements sur les liens vers les sites Web d'autres sociétés». Les sites Web mentionnés ci-dessus peuvent vous connecter à des sites Web autres que le site Web de Mitsubishi Motors.

<http://www.mitsubishi-motors.com/en/products/index.html>

## Pare-soleil

\*: «iPod», «iPod classic», «iPod nano», «iPod touch» et «iPhone» sont des marques déposées d'Apple Inc. aux États-Unis et dans d'autres pays.

5

### REMARQUE

- Selon la clé USB ou l'appareil connecté, ceux-ci peuvent ne pas fonctionner correctement ou les fonctions disponibles peuvent être limitées.
- Il est recommandé d'utiliser un iPod dont le micrologiciel a été mis à jour à la version la plus récente.
- Vous pouvez recharger votre iPod en le connectant au port USB lorsque le commutateur d'allumage est tourné en position «ACC» (accessoire) ou «ON» (marche).
- Ne conservez pas de clé USB ni d'iPod dans le véhicule.
- Il est recommandé de conserver une copie de sauvegarde de vos fichiers afin d'éviter leur perte en cas d'endommagement des données.
- Ne branchez pas d'appareils (tel un disque dur ou un lecteur de carte mémoire) autres que ceux spécifiés dans la section précédente au port USB. L'endommagement de l'appareil ou des données pourraient s'ensuivre. En cas de connexion par erreur d'un appareil non compatible, il convient de le déconnecter après avoir tourné le commutateur d'allumage à la position «LOCK» (verrouillage).

### ■ Caractéristiques des fichiers

N00583500021

Vous pouvez jouer les fichiers de musique de formats suivants sauvegardés dans une clé USB ou dans un autre appareil à mémoire de grande capacité. Lorsque vous connectez votre iPod, les spécifications des fichiers lisibles dépendent du modèle connecté.

| Élément   | Condition          |
|---|--------------------|
| Format de fichier                               | MP3, WMA, AAC, WAV |
| Nombre maximum de niveaux (y compris la racine) | Niveau 8           |
| Nombre de dossiers                              | 700                |
| Nombre de fichiers                              | 65 535             |

### Pare-soleil

N00524600294

Rabattez le pare-soleil vers le bas (1) pour ne pas être ébloui lorsque vous conduisez. Pour

ne pas être ébloui par la lumière venant de côté, orientez le pare-soleil latéralement (2).

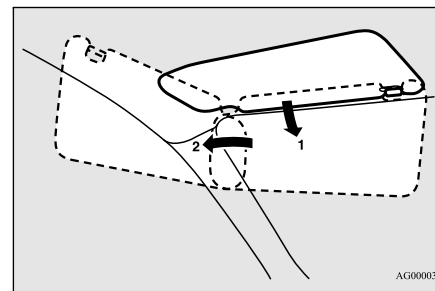

### Miroir de courtoisie

Les miroirs de courtoisie sont situés à l'arrière des pare-soleil.

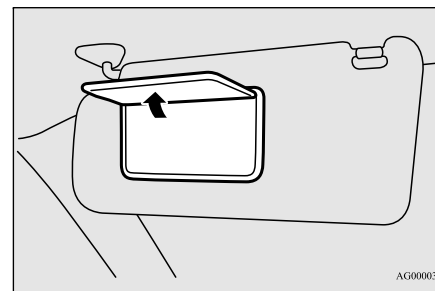



## Porte-carte

Vous pouvez glisser une carte dans la partie avant (A) du couvercle du miroir de courtoisie.

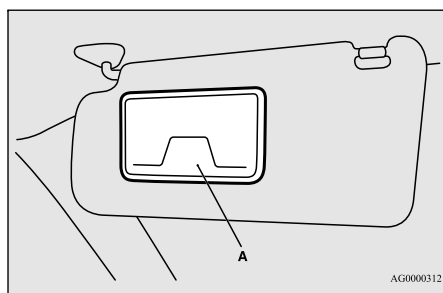

## Prise d'alimentation de 12 V

N00525001638

### ⚠ ATTENTION

- Veuillez noter que lorsque vous utilisez des accessoires électroniques avec le moteur arrêté, il y a un risque de décharge de la batterie.
- Lorsque la prise d'alimentation de 12 V n'est pas utilisée, veillez à mettre la fiche ou à refermer le couvercle de la prise d'alimentation de 12 V. Vous éviterez ainsi un encrassement et une éventuelle mise en court-circuit de la prise d'alimentation de 12 V.

Les prises d'alimentation de 12 V sont situées à l'avant de la console de plancher (Type 1) et à l'intérieur du compartiment de console du plancher (Type 2).

### 📖 REMARQUE

- Il est possible d'utiliser simultanément deux prises d'alimentation de 12 V.

### ⚠ ATTENTION

- Assurez vous d'utiliser un accessoire à fiche fonctionnant à 12 V et 120 W maximum. Quand vous utilisez deux prises d'alimentation 12 V simultanément, veillez à ce que la consommation électrique totale des deux accessoires ne dépasse pas 120 W à 12 V.

## Type 1

Vous pouvez utiliser un accessoire lorsque le commutateur d'allumage est en position «ON» (marche) ou «ACC» (accessoire). Pour vous servir d'un accessoire à fiche, retirez la fiche puis insérez-la dans la douille.

## Prise d'alimentation de 12 V

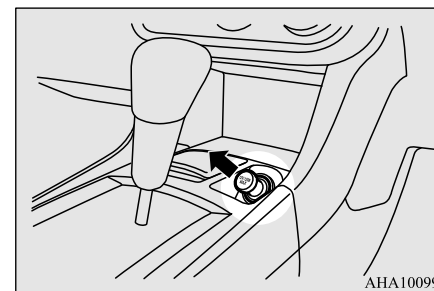

5

## Type 2

Vous pouvez faire fonctionner l'accessoire quelle que soit la position du commutateur d'allumage. Pour vous servir d'un accessoire à fiche, ouvrez le couvercle puis insérez la fiche dans la douille.

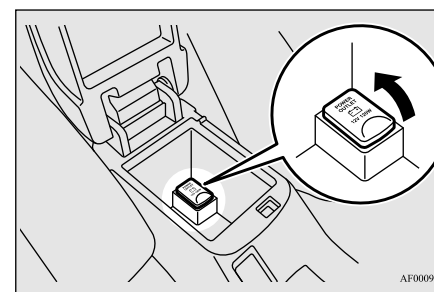

## Éclairage intérieur

### Éclairage intérieur

N00525300487

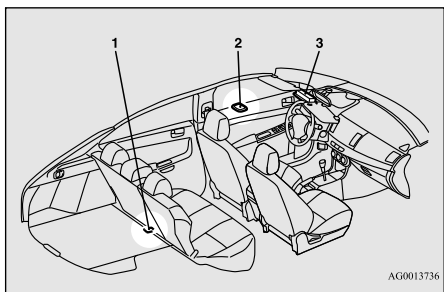

AG0013736

5

- 1- Éclairage de l'espace de chargement → p.5-168
- 2- Plafonnier (arrière) (le cas échéant) → p.5-167
- 3- Plafonnier (avant)/Lampes de lecture → p.5-166

### Plafonnier (avant)/Lampes de lecture

N00525801287

#### Plafonnier (avant)

Vous pouvez allumer le plafonnier en faisant glisser l'interrupteur du plafonnier.

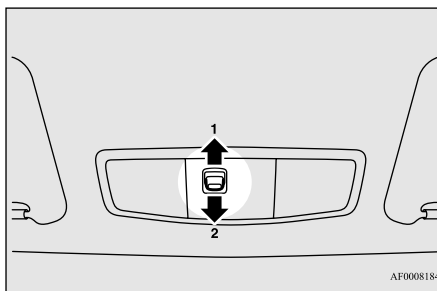

AF0008184

#### 1- (PORTE)

Le plafonnier s'allume dès que l'une des portières ou le hayon est ouvert. Lorsque toutes les portes et le hayon sont fermés, le plafonnier s'éteint après environ 30 secondes. Toutefois, l'éclairage s'éteint immédiatement si:

- Les portes et le hayon sont refermés alors que le commutateur d'allumage est en position «ON» (marche).
- La porte du conducteur est fermée après que toutes les autres portes et le hayon soient fermés tandis que le bouton de verrouillage de la porte du conducteur se trouve en position de verrouillage.
- Les portes et le hayon sont refermés et la fonction de verrouillage électrique des portes est utilisée pour verrouiller les portes.

- L'émetteur de commande à distance du système de télé déverrouillage est utilisé pour verrouiller les portes et le hayon.
- Pour les véhicules équipés de la clé F.A.S.T., les portes et le hayon sont verrouillés à l'aide de la clé F.A.S.T.

### REMARQUE

- Si vous démarrez le moteur à l'aide de la clé alors que les portes et le hayon sont fermés, si vous enlevez la clé, le plafonnier s'allume pendant environ 30 secondes, puis s'éteint.
- Si vous démarrez le moteur à l'aide de la clé F.A.S.T. alors que les portes et le hayon sont fermés, et si vous placez le commutateur d'allumage sur la position «LOCK» (verrouillage), le plafonnier reste allumé pendant environ 30 secondes, puis s'éteint.
- Vous pouvez régler le délai d'extinction de l'éclairage. Pour les détails, contactez un concessionnaire agréé Mitsubishi Motors.

#### 2- (ÉTEINT)

Le plafonnier s'éteint.

### Lampes de lecture

N00553800070

Quelle que soit la position de l'interrupteur du plafonnier, si vous appuyez sur la lentille, l'éclairage situé du côté où vous avez appuyé

## Éclairage intérieur

s'allume; si vous appuyez à nouveau sur la lentille, l'éclairage s'éteint.

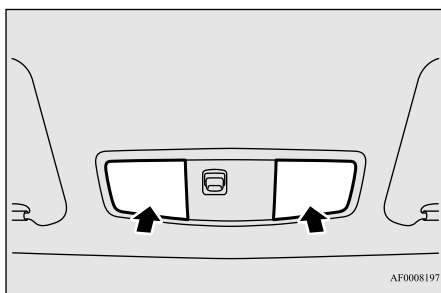

### Plafonnier (Arrière) (le cas échéant)

N00525401502

Vous pouvez allumer le plafonnier en faisant glisser l'interrupteur du plafonnier.

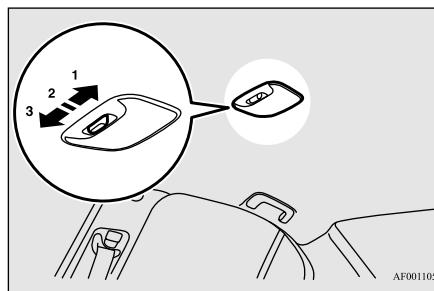

#### 1- (ALLUMÉ)

Le plafonnier s'allume.

#### 2- (●)

Le plafonnier s'allume dès que l'une des portières ou le hayon est ouvert. Lorsque toutes les portes et le hayon sont fermés, le plafonnier s'éteint après environ 30 secondes. Toutefois, l'éclairage s'éteint immédiatement si:

- Les portes et le hayon sont refermés alors que le commutateur d'allumage est en position «ON» (marche).
- La porte du conducteur est fermée après que toutes les autres portes et le hayon soient fermés tandis que le bouton de verrouillage de la porte du conducteur se trouve en position de verrouillage.
- Les portes et le hayon sont refermés et la fonction de verrouillage électrique des portes est utilisée pour verrouiller les portes.

- L'émetteur de commande à distance du système de télé déverrouillage est utilisé pour verrouiller les portes et le hayon.
- Pour les véhicules équipés de la clé F.A.S.T., les portes et le hayon sont verrouillés à l'aide de la clé F.A.S.T.

### REMARQUE

- Si vous démarrez le moteur à l'aide de la clé alors que les portes et le hayon sont fermés, si vous enlevez la clé, le plafonnier s'allume pendant environ 30 secondes, puis s'éteint.
- Si vous démarrez le moteur à l'aide de la clé F.A.S.T. alors que les portes et le hayon sont fermés, et si vous placez le commutateur d'allumage sur la position «LOCK» (verrouillage), le plafonnier reste allumé pendant environ 30 secondes, puis s'éteint.
- Vous pouvez régler le délai d'extinction de l'éclairage. Pour les détails, contactez un concessionnaire agréé Mitsubishi Motors.

#### 3- (ÉTEINT)

Le plafonnier s'éteint.

5

## Espace de rangement

### Éclairage de l'espace de chargement

N00526200063

5

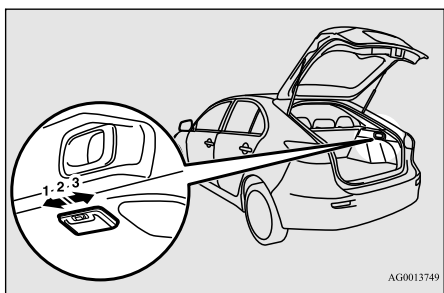

#### 1- (ALLUMÉ)

L'éclairage reste allumé, que le hayon soit ouvert ou fermé.

#### 2-

L'éclairage se déclenche lorsque le hayon est ouvert et s'éteint lorsque le hayon est fermé.

#### 3- (ÉTEINT)

L'éclairage reste éteint, que le hayon soit ouvert ou fermé.

### Extinction automatique des lampes d'éclairage intérieur (plafonnier et autres lampes)

N00526301478

Si vous laissez une lampe d'éclairage intérieur allumée alors que le commutateur d'allumage est en position «LOCK» (verrouillage), cette lampe s'éteint automatiquement au bout d'environ 30 minutes.

Les lampes s'allument de nouveau lorsque vous tournez le commutateur d'allumage en position «ON» (marche) ou «ACC» (accès), lorsque vous ouvrez ou fermez une porte ou le hayon, ou lorsque vous utilisez le système de télé déverrouillage ou la clé F.A.S.T.

### REMARQUE

- La fonction de désactivation automatique de l'éclairage intérieur peut être désactivée. Vous pouvez régler le délai d'extinction automatique de l'éclairage. Pour les détails, contactez un concessionnaire agréé Mitsubishi Motors.

## Espace de rangement

N00526401554

### ⚠ ATTENTION

- Ne laissez jamais de briquets, de canettes de boissons gazeuses ni de lunettes dans l'habitacle lorsque vous gardez votre véhicule dans un endroit exposé aux rayons chauds du soleil. La température à l'intérieur de l'habitacle y sera extrêmement chaude, ce qui peut entraîner l'ignition des briquets et autres éléments inflammables et l'explosion des canettes (y compris les canettes de bière). L'action de la chaleur peut aussi déformer ou craqueler les pièces des lunettes en plastique.
- Fermez les couvercles des espaces de rangement pendant la conduite. Faute de quoi, un couvercle ou le contenu de l'espace de rangement pourraient provoquer des blessures en cas de freinage brusque.

### REMARQUE

- Ne laissez pas d'objets de valeur dans les espaces de rangement lorsque vous quittez le véhicule.

## Espace de rangement

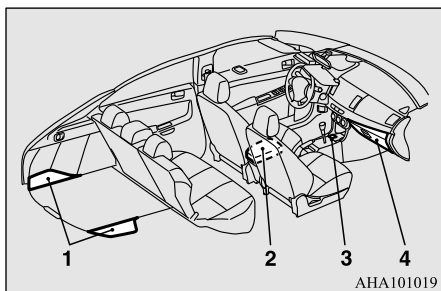

- 1- Casiers de rangement sous le plancher → p.5-170
- 2- Compartiment de console de plancher → p.5-170
- 3- Vide-poche de console avant → p.5-169
- 4- Boîte à gants → p.5-169

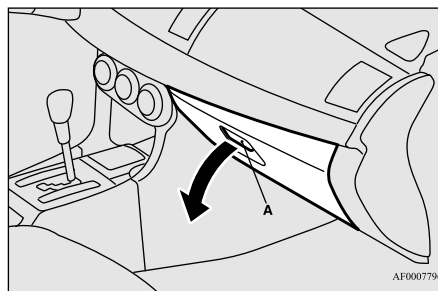

### **AVERTISSEMENT**

- Une boîte à gants ouverte présente un danger de blessures graves, voire mortelles, du passager avant en cas d'accident, même s'il porte sa ceinture de sécurité. Veuillez donc toujours garder la boîte à gants fermée lorsque vous conduisez.

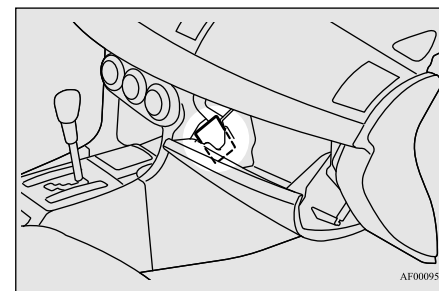

5

### **REMARQUE**

- Vous pouvez placer un maximum de 2 cartes dans le porte-carte.

### **Vide-poche de console avant**

N00547801027

Le vide-poche de console avant se trouve dans la console avant.

### **Boîte à gants**

N00551500246

Tirez le levier (A) pour ouvrir la boîte à gants.

### **REMARQUE**

- Le port USB (le cas échéant) se trouve dans la boîte à gants. Pour plus de détails, reportez-vous à la section «Port USB», page 5-161.

### **Porte-carte**

Il y a un porte-carte sur l'intérieur de la boîte à gants.

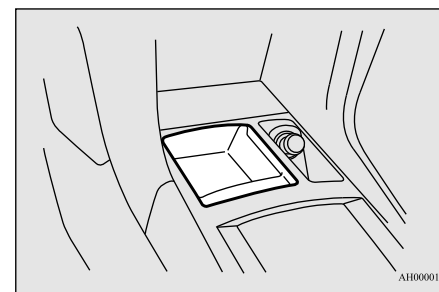

Fonctions et commandes 5-169

## Porte-gobelets

### **ATTENTION**

- N'utilisez pas le vide-poche de console avant comme cendrier.  
Cela pourrait être à l'origine d'un incendie.

**5**

## Compartiment de console du plancher

N00551600175

Pour ouvrir le compartiment de console du plancher, soulevez la manette d'ouverture de droite (A), puis relevez le couvercle.

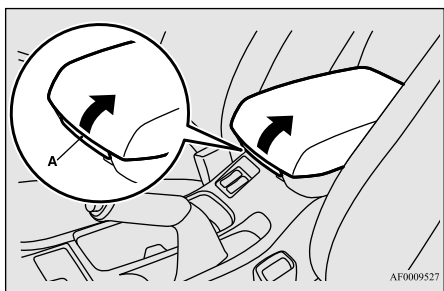

## Porte-mouchoirs

Le porte-mouchoirs(A) se trouve en dessous du couvercle du compartiment de console du plancher.

5-170 Fonctions et commandes

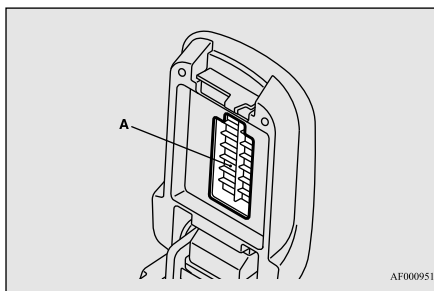

## Casiers de rangement sous le plancher

N00552301059

Des compartiments de rangement permettant de ranger des objets se situent à l'intérieur du compartiment à bagages.

Pour utiliser ces casiers, soulevez les couvercles (A).

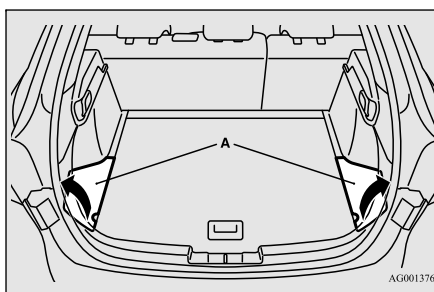

## Porte-gobelets

N00527301459

## Pour le siège avant

Un porte-gobelets est prévu au milieu de la console du plancher.

Le porte-gobelets a été conçu pour recevoir et immobiliser des tasses ou des canettes.

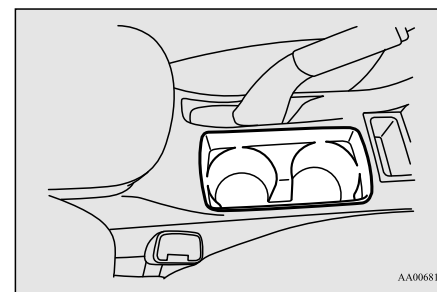

### **ATTENTION**

- Ne buvez pas en conduisant.  
Cela risque de vous distraire et vous pourriez avoir un accident.

## Porte-bouteille

### Pour le siège arrière

N00537000162

Ce porte-gobelets se situe sur l'accoudoir du siège arrière (A).

Tirez l'accoudoir du siège arrière vers le bas pour utiliser le porte-gobelets.

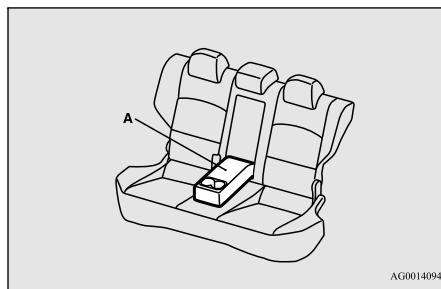

### REMARQUE

- Assurez-vous que tous les couvercles sont bien fermés quand vous rangez les boissons contenues dans des bouteilles en plastique etc.
- Il se peut que certaines boissons ne puissent pas être rangées, selon la taille et la forme des bouteilles en plastique, etc.

Des porte-bouteilles sont situés des deux côtés des sièges avant.

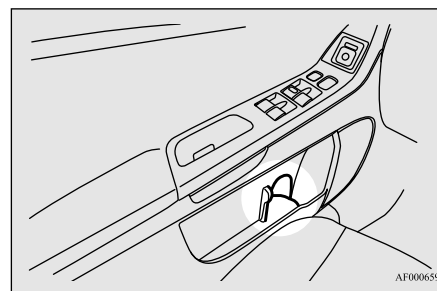

### Panneau de la plage arrière

N00528200070

### AVERTISSEMENT

- Pour ne pas entraver votre visibilité vers l'arrière, ne placez jamais rien sur le panneau de la plage arrière. En cas de freinage brusque ou d'accident, des objets pourraient venir heurter les occupants et les blesser.

5

### Porte-bouteille

N00502800049

### ATTENTION

- Ne buvez pas en conduisant. Cela risque de vous distraire et vous pourriez avoir un accident.
- Les vibrations et les secousses pendant la conduite peuvent renverser les boissons. Attention aux brûlures pouvant être provoquées par des boissons chaudes.

### Installation

1. Insérez la partie concave (A) en dessous du panneau de la plage arrière dans la partie intérieure qui dépasse (B) des deux côtés du compartiment à bagages.

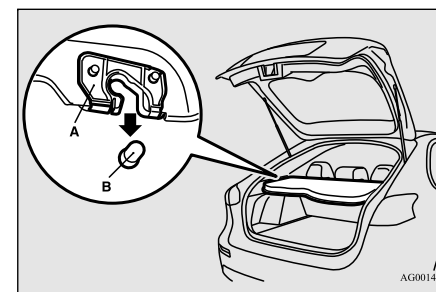

## Plancher du compartiment de chargement réglable sur 2 hauteurs

### ⚠ AVERTISSEMENT

● Poussez légèrement le panneau de la plage arrière pour vérifier que la partie concave (A) est fermement insérée dans la partie qui dépasse (B) des deux côtés du compartiment à bagages. Si le panneau de la plage arrière n'est pas fermement fixé, il risque de venir heurter les occupants et de les blesser en cas de freinage brusque ou d'accident.

5

2. Accrochez la sangle (C) du panneau de la plage arrière sur le crochet (D).

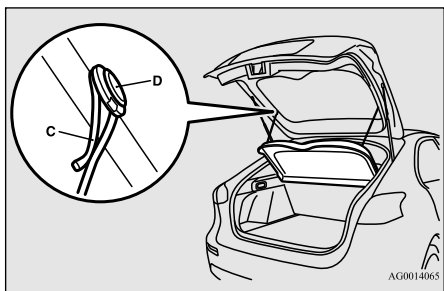

### Pour retirer

Suivez cette procédure en sens inverse pour retirer le panneau de la plage arrière.

### Plancher du compartiment de chargement réglable sur 2 hauteurs

N00562401037

Pour augmenter la capacité du compartiment à bagages, vous pouvez abaisser le plancher.

### ⚠ ATTENTION

- Le tuyau d'échappement reste chaud un certain temps après l'arrêt du moteur, veillez donc à ne pas le toucher.
- Ne vous placez pas derrière le pot d'échappement lorsque vous chargez ou déchargez des bagages. La chaleur dégagée par le pot d'échappement peut occasionner des brûlures.
- Manipulez le plancher avec prudence de manière à ne pas vous blesser les doigts ni les mains.

### 📖 REMARQUE

- Avant de déplacer le plancher, retirez tout ce qui se trouve dans le compartiment à bagages.
- Lorsque vous chargez des bagages lourds, le plancher doit se trouver en position plus basse pour éviter de l'endommager.

1. Soulevez la partie arrière du plancher.

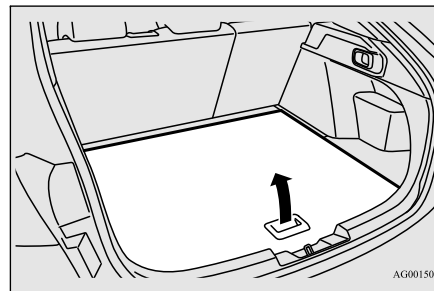

2. Tirez le plancher vers vous jusqu'à ce que la partie avant s'abaisse.

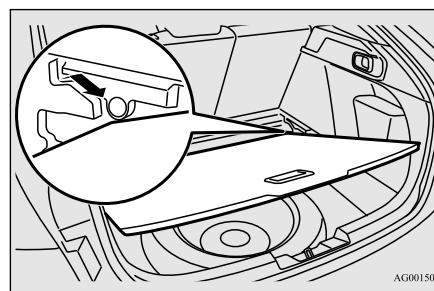

3. Poussez le plancher au maximum avec la partie avant abaissée, puis reposez le plancher.



## Poignée de maintien

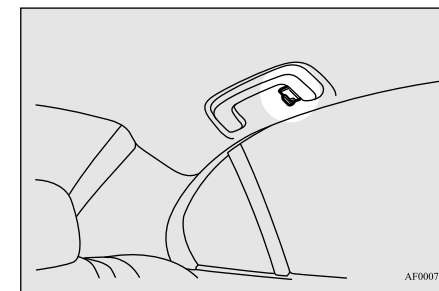
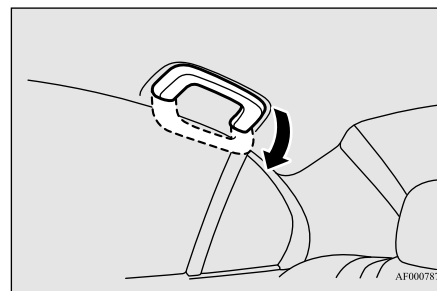
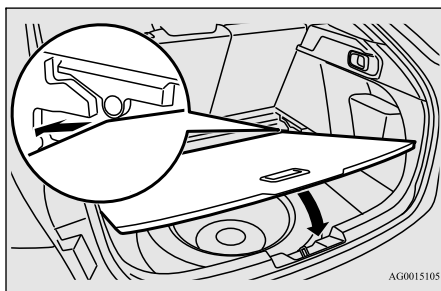

5

4. Veillez à ce que le plancher soit bien en place.
5. Suivez cette procédure en sens inverse pour remettre le plancher dans sa position d'origine.

### Poignée de maintien

N00559000029

Ces poignées sont destinées à supporter le poids du corps par la main lorsque l'on est assis dans le véhicule.

### ATTENTION

- N'utilisez pas les poignées de maintien pour rentrer ou sortir du véhicule. Les poignées de maintien pourraient se détacher et provoquer un accident.

### Patère

N00553600124

Une patère a été placée sur la poignée de maintien du siège arrière côté conducteur.

### AVERTISSEMENT

- N'accrochez pas de cintre ni d'objet lourd ou pointu à la patère. Si le coussin de sécurité gonflable rideau se déploie, cet objet pourrait être projeté violemment et pourrait empêcher le bon déploiement du coussin de sécurité gonflable. Accrochez les vêtements directement à la patère (sans cintre). Assurez-vous que les poches des vêtements que vous suspendez ne contiennent pas d'objets lourds ou pointus.

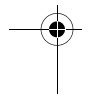
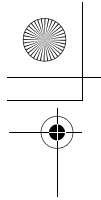

Handwriting practice area consisting of ten horizontal dashed lines.

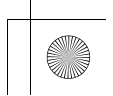
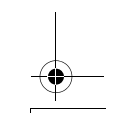
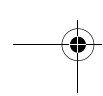
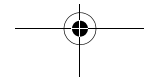
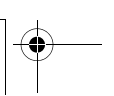
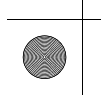
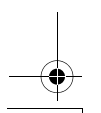
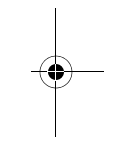
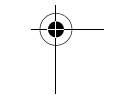
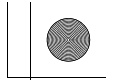
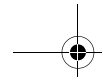
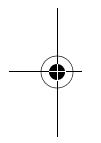

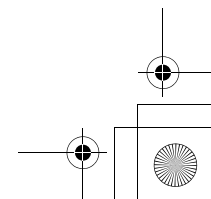
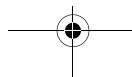
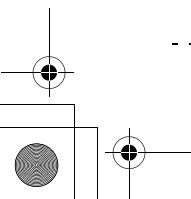
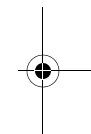
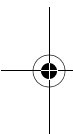
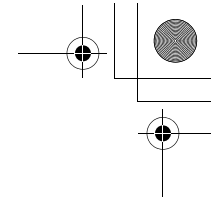

Handwriting practice area consisting of ten horizontal dashed lines.

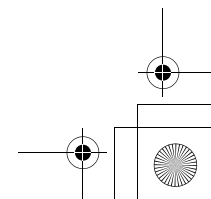
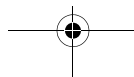
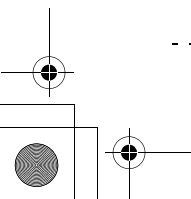
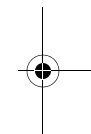
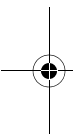
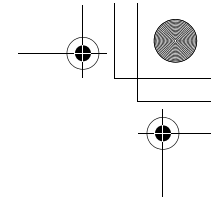
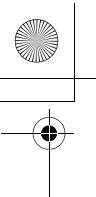

Handwriting practice area consisting of ten horizontal dashed lines.

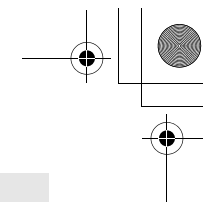

## *Sécurité de conduite*

|   |      |
|---|------|
| Économie de carburant .....                           | 6-2  |
| Conduite, alcool et drogues .....                     | 6-2  |
| Tapis de sol .....                                    | 6-2  |
| Préparation du véhicule avant la conduite .....       | 6-3  |
| Techniques de conduite en toute sécurité .....        | 6-4  |
| Conduite par temps froid .....                        | 6-4  |
| Freinage .....  | 6-5  |
| Stationnement .....                                   | 6-6  |
| Renseignements relatifs à la charge du véhicule ..... | 6-7  |
| Chargements .....                                     | 6-11 |
| Attelage d'une remorque .....                         | 6-13 |

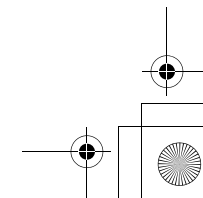
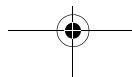
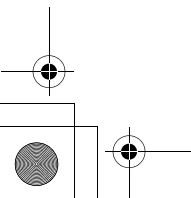
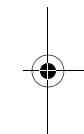
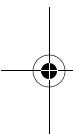

## Économie de carburant

### Économie de carburant

N00628800107

L'économie de carburant dépend de plusieurs facteurs. Vos habitudes de conduite peuvent avoir un impact important sur votre consommation de carburant. Plusieurs recommandations vous permettant de réaliser de meilleures économies de carburant sont données ci-dessous.

6

- Lorsque vous accélérez depuis l'arrêt, accélérez toujours lentement et sans à-coups.
- Lorsque le véhicule est stationné, même pour une courte période, ne faites pas tourner le moteur au ralenti. Éteignez-le.
- Planifiez vos déplacements de façon à ne pas faire d'arrêts inutiles.
- Gardez vos pneus gonflés selon la pression recommandée.
- Lorsque vous conduisez sur une autoroute, gardez une vitesse d'environ 80 km/h (50 mi/h) si la circulation, les conditions de la route et la température le permettent.
- Assurez-vous que le filtre à air est propre et que les changements d'huile sont faits selon les recommandations du manuel.
- Réalisez régulièrement l'entretien du véhicule. Un moteur mal entretenu consomme plus de carburant et entraîne des coûts.

6-2 Sécurité de conduite

- Ne surchargez pas votre véhicule.

### Conduite, alcool et drogues

N00628900052

La conduite en état d'ébriété est une des causes les plus fréquentes d'accidents.

Votre aptitude à conduire peut être fortement diminuée, même lorsque votre taux d'alcool dans le sang reste passablement inférieur à la limite autorisée. Si vous buvez, ne conduisez pas. Faites-vous emmener par un conducteur désigné qui ne boit pas, appelez un taxi, un ami, ou utilisez les transports publics. Boire un café ou prendre une douche froide ne suffit pas à vous rendre sobre.

De même, la prise de médicaments d'ordonnance et de médicaments sans ordonnance affecte votre vivacité d'esprit, votre perception et votre temps de réaction. Consultez votre médecin ou votre pharmacien avant de conduire sous l'influence d'un médicament.

### AVERTISSEMENT

- **SI VOUS BUVEZ, NE CONDUISEZ PAS.**  
Votre perception des choses est moins précise, vos réflexes sont plus lents et votre jugement est altéré.

### Tapis de sol

N00628600017

Le tapis de sol de l'équipement d'origine fourni avec votre véhicule a été spécifiquement conçu pour votre véhicule. Veillez toujours à disposer correctement le tapis de sol afin d'empêcher qu'il ne gêne la commande des pédales. Veillez à toujours attacher le tapis de sol côté conducteur à l'aide du clip de retenue. L'utilisation de cette attache permet d'empêcher que le tapis de sol ne se déplace vers l'avant et ne vienne gêner l'actionnement des pédales. Pour empêcher que le tapis de sol ne se déplace vers l'avant et ne vienne gêner l'actionnement des pédales, nous recommandons d'utiliser les tapis de sol d'origine Mitsubishi.

### Pour installer le tapis de sol

N00628700050

1. Placez le tapis de sol de façon à ce qu'il s'adapte à la forme du plancher.
2. Alignez le tapis de sol sur les orifices de montage au-dessus des clips de retenue.
3. Fixez le tapis de sol à l'aide des clips de retenue.

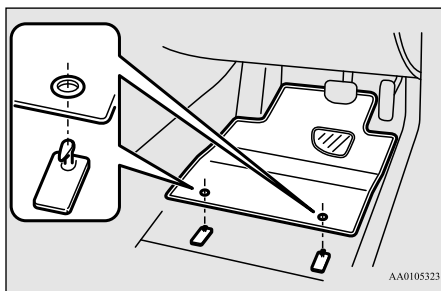

### REMARQUE

- La forme du tapis et le nombre de clips de retenue peuvent varier en fonction du modèle de véhicule.

### AVERTISSEMENT

- Si la taille du tapis n'est pas appropriée ou si le tapis n'est pas installé correctement, celui-ci peut gêner la commande des pédales et provoquer un accident ou engendrer des blessures en raison d'une accélération non souhaitée et/ou de distances d'arrêt accrues. Veillez toujours à ce que le tapis de sol ne gêne pas la pédale d'accélérateur ou de freinage.
- Veillez toujours à attacher le tapis de sol côté conducteur à l'aide du clip de retenue.
- Posez toujours le tapis de sol en orientant la face correcte vers le bas.

### AVERTISSEMENT

- N'installez jamais un deuxième tapis de sol sur ou dessous un tapis de sol existant.
- N'utilisez pas un tapis de sol conçu pour un autre modèle de véhicule même s'il s'agit d'un tapis de sol d'origine Mitsubishi.
- Avant de conduire, effectuez les vérifications suivantes:
  - Vérifiez régulièrement que le tapis de sol est correctement fixé à l'aide des clips de retenue.
- Si vous retirez le tapis de sol lorsque vous nettoyez votre véhicule ou pour toute autre raison, vérifiez toujours la disposition du tapis une fois réinstallé.
- Lorsque le véhicule est à l'arrêt et que le moteur est coupé, vérifiez que le tapis de sol ne gêne pas les pédales en appuyant complètement dessus.

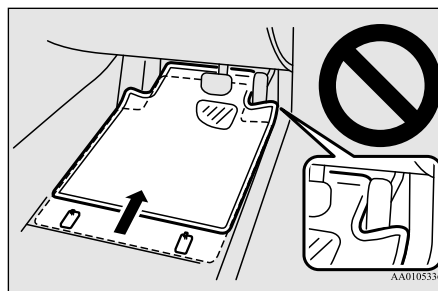

## Préparation du véhicule avant la conduite

### Préparation du véhicule avant la conduite

N00629001738

Pour bénéficier d'une conduite plus sûre et plaisante, vérifiez toujours ce qui suit:

### Sièges et ceintures de sécurité

6

- Avant de démarrer, assurez-vous que vous et tous vos passagers êtes assis correctement, que votre ceinture de sécurité est bouclée (les enfants assis à l'arrière dans un système de retenue approprié) et assurez-vous que toutes les portières et le hayon sont verrouillés.
- Reculez le siège du conducteur le plus possible tout en vous assurant de conserver une bonne visibilité et un bon contrôle du volant de direction, des freins, de l'accélérateur et des commandes. Vérifiez les témoins du tableau de bord et de l'affichage multi-information pour détecter d'éventuels problèmes.
- Reculez le plus loin possible le siège du passager avant.
- Vérifiez que les bébés et les jeunes enfants sont correctement retenus conformément à la législation et à la réglementation en vigueur.



## Techniques de conduite en toute sécurité

### Dégivreurs

Vérifiez-les en sélectionnant le mode de dégivrage et en réglant une soufflerie puissante. Vous devriez pouvoir sentir l'air souffler contre le pare-brise.

[Reportez-vous à la section «Dégivrage ou désembuage (pare-brise, glaces de porte)», page 7-9, 7-14.]

**6**

### Pneus

Vérifiez tous les pneus pour déceler toute usure importante de la bande ou usure inégale des motifs. Vérifiez s'il y a de la roche, des clous, de la vitre ou d'autres objets coincés dans la bande de roulement. Vérifiez s'il y a des coupures sur les bandes ou des fissures sur les flancs. Vérifiez si les écrous des roues sont serrés et vérifiez les pneus (y compris le pneu de secours) pour s'assurer que la pression est appropriée. Remplacez vos pneus avant qu'ils ne soient trop usés.

Étant donné que votre véhicule est équipé d'un système de surveillance de la pression des pneus, un risque d'endommager les capteurs de pression de gonflage des pneus existe lors du remplacement des pneus sur la jante. Le remplacement doit, par conséquent, être fait uniquement par un concessionnaire agréé Mitsubishi Motors.

6-4 Sécurité de conduite



### Éclairage

Demandez à quelqu'un de vérifier l'éclairage pendant que vous allumez et éteignez tous les feux extérieurs. Vérifiez également les clignotants et le témoin des feux de route sur le tableau de bord.

### Fuites de liquide

Vérifiez le sol sous le véhicule après qu'il a stationné pour la nuit pour déceler toute fuite de carburant, d'eau, d'huile ou autres. Assurez-vous que tous les niveaux d'huile sont corrects. De plus, si vous sentez une odeur de carburant, essayez de savoir d'où elle vient et réglez le problème.

## Techniques de conduite en toute sécurité

N00629200078

Malgré l'équipement de sécurité du véhicule et votre conduite sécuritaire, il n'est pas garanti que vous puissiez éviter un accident ou des blessures. Cependant, si vous faites attention à ce qui suit, il vous sera possible de mieux vous protéger ainsi que vos passagers:

- Conduisez sur la défensive. Prenez conscience de la circulation, des conditions des routes et climatiques. Laissez une distance de freinage suffisante entre votre véhicule et le véhicule vous précédant.
- Avant de changer de voie, contrôlez vos rétroviseurs et utilisez vos clignotants.
- En conduisant, observez le comportement des autres conducteurs, des cyclistes et des piétons.
- Suivez toujours les lois et règles en vigueur. Soyez un conducteur courtois et faites preuve de vigilance. Laissez suffisamment d'espace au cas où vous devriez freiner brusquement.
- Si vous prévoyez de conduire dans un autre pays, veillez à suivre les lois en vigueur et assurez-vous de pouvoir utiliser le carburant approprié.

## Conduite par temps froid

N00629401484

- Vérifiez la batterie, y compris les bornes et les câbles. Par temps extrêmement froid, la batterie ne sera pas aussi puissante. De plus, la batterie peut perdre de sa puissance, car elle est plus sollicitée lors du démarrage et de la conduite par temps froid.

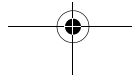
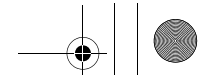



Avant de conduire le véhicule, vérifiez si le moteur tourne à la vitesse normale et si les phares sont aussi lumineux que d'habitude. Chargez ou remplacez la batterie au besoin. Par grand froid, il est possible qu'une batterie très faible gèle.

### **⚠ AVERTISSEMENT**

- **La batterie produit de l'hydrogène, qui est un gaz explosif. Toute étincelle ou flamme peut provoquer l'explosion de la batterie, ce qui risque d'entraîner des blessures graves, voire mortelles.**

**Portez toujours des gants de protection et un masque lorsque vous manipulez une batterie, ou réservez cette tâche pour un mécanicien qualifié.**

- Faites suffisamment chauffer le moteur. Après avoir démarré, attendez un moment pour que l'huile ait le temps de se répartir dans tous les cylindres et de réchauffer le moteur. Conduisez ensuite votre véhicule lentement.
- Conduisez d'abord à vitesse réduite pour que l'huile de la boîte-pont, celle de la boîte de transfert et celle de l'essieu arrière aient le temps d'atteindre tous les points de graissage.

- Le passage des vitesses avec la boîte-pont manuelle peut être plus difficile par temps froid. Ce phénomène est normal et le passage des vitesses deviendra plus facile à mesure que la boîte-pont chauffe.
- Vérifiez l'antigel à moteur. S'il manque du liquide de refroidissement à cause d'une fuite ou de la surchauffe du moteur, ajoutez du Super Long Life Coolant Premium d'origine Mitsubishi Motors ou équivalent. Veuillez lire cette section conjointement avec la section «Liquide de refroidissement du moteur», page 9-8.

### **⚠ AVERTISSEMENT**

- **N'ouvrez jamais le bouchon du radiateur lorsque le radiateur est chaud. Vous risquez d'être grièvement brûlé.**

## **Freinage**

N00629500488

Toutes les pièces du système de freinage sont essentielles à la sécurité. Veillez à faire entretenir votre véhicule régulièrement chez un concessionnaire agréé Mitsubishi Motors ou un réparateur de votre choix, conformément aux instructions figurant dans le «MANUEL DE GARANTIE/D'ENTRETIEN».

## **Freinage**

### **Lorsque les freins sont mouillés**

Vérifiez le circuit de freinage en conduisant lentement immédiatement après avoir démarré, en particulier lorsque les freins sont mouillés, afin de vous assurer qu'ils fonctionnent normalement.

Une fine pellicule d'eau peut en effet se former sur les disques de frein et nuire au freinage normal si vous avez circulé pendant une grosse averse, si vous avez roulé dans de grosses flaques d'eau ou si vous avez lavé votre voiture. Dans ce cas, asséchez les freins en conduisant lentement tout en enfonçant légèrement la pédale de frein.

**6**

### **Lorsque vous conduisez par temps froid**

Sur des chaussées enneigées, de la glace peut se former sur le système de freinage, rendant les freins moins efficaces. Lorsque vous conduisez dans de telles conditions, portez une attention particulière aux véhicules qui vous précèdent et vous suivent et à l'état de la surface de la route. De temps à autre, appuyez légèrement sur la pédale de freinage et vérifiez l'efficacité des freins.



## Stationnement

### Lorsque vous descendez une pente

Il est important de profiter du freinage moteur en rétrogradant à un rapport inférieur lorsque vous descendez une pente raide, afin d'éviter que les freins ne surchauffent.

**6**

## Stationnement

N00629601343

### Stationnement en pente

Lorsque vous gardez votre véhicule dans une pente, serrez le frein de stationnement, braquez les roues avant vers la bordure si vous êtes dans une descente et dans l'autre sens si vous êtes dans une côte.

Au besoin, glissez des cales sous les roues.

### Pour les véhicules équipés d'une boîte-pont manuelle

Mettez le levier de changement de vitesses en position «R» (marche arrière) lorsque vous stationnez dans une descente, en 1ère lorsque vous stationnez dans une côte.



## 6-6 Sécurité de conduite



### Pour les véhicules équipés d'une transmission à variation continue (CVT)

Assurez-vous que le frein de stationnement est bien serré lorsque vous gardez votre véhicule et que le levier sélecteur se trouve à la position «P» (stationnement).

Lorsque vous stationnez votre véhicule en pente, il est important de serrer le frein de stationnement avant de mettre le levier sélecteur à la position «P» (stationnement). Vous évitez ainsi d'appliquer une charge sur la boîte-pont avec le frein de stationnement. Lorsque cela se produit, il est difficile de sortir le levier sélecteur de la position «P» (stationnement).

### Stationnement avec le moteur en marche

Ne laissez jamais tourner le moteur si vous devez vous arrêter quelques instants pour dormir ou vous reposer. De plus, veillez à ne pas laisser tourner le moteur si le véhicule se trouve dans un endroit clos ou mal ventilé.

## ⚠ AVERTISSEMENT

- Si vous laissez le moteur tourner, vous risquez des blessures ou même la mort en déplaçant accidentellement le levier de changement de vitesses (boîte-pont manuelle) ou le levier sélecteur (CVT), ou vous risquez une intoxication due à l'envahissement des gaz d'échappement dans l'habitacle.

## Lieu de stationnement

Votre pare-chocs avant peut être endommagé si vous le raclez sur des bordures ou sur des blocs d'arrêt de stationnement. Faites attention lorsque vous roulez dans des côtes et des descentes abruptes où votre pare-chocs peut raclez la route.

## ⚠ AVERTISSEMENT

- Ne stationnez pas votre véhicule dans des endroits où des matières combustibles, telles que de l'herbe ou des feuilles sèches, sont susceptibles d'entrer en contact avec le gaz d'échappement brûlant car un incendie pourrait s'ensuivre.

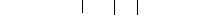
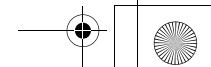
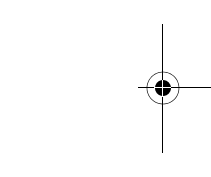
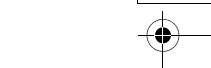
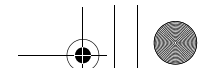

## Lorsque vous quittez le véhicule

Lorsque vous laissez le véhicule sans surveillance, emportez toujours la clé et veillez à verrouiller toutes les portes ainsi que le hayon.

Dans la mesure du possible, garez votre voiture dans un endroit bien éclairé.

## Renseignements relatifs à la charge du véhicule

N00629900323

Il est essentiel de connaître la charge que votre véhicule peut transporter. Cette charge est appelée capacité de chargement du véhicule et elle inclut le poids de tous les occupants, de la charge et des options installées a posteriori. La plaque d'information sur les pneus et la capacité de charge située sur le seuil de la porte du conducteur de votre véhicule indique la charge que le véhicule peut transporter.

### ⚠ AVERTISSEMENT

- **Ne surchargez jamais votre véhicule. Une surcharge peut endommager votre véhicule, nuire aux performances de votre véhicule, y compris à sa maniabilité et au freinage, causer la défaillance d'un pneu et entraîner un accident.**

Il est important de connaître la signification des termes suivants avant de charger le véhicule:

- Charge maximale du véhicule sur le pneu: charge sur un pneu individuel, déterminée en distribuant le poids maximal du véhicule chargé sur chaque essieu puis en divisant par deux.
- Charge normale du véhicule sur le pneu: charge d'un pneu individuel, déterminée en distribuant le poids à vide, le poids des accessoires et le poids normal des occupants sur chaque essieu puis en divisant par deux.
- Poids maximal du véhicule chargé: il s'agit de la somme des éléments suivants:
  - (a) poids à vide;
  - (b) poids des accessoires;
  - (c) capacité de chargement; et
  - (d) poids des options de série.
- Poids à vide: poids d'un véhicule motorisé pourvu d'équipement standard. Ce poids comprend la contenance maximale en carburant, en huile, en liquide de refroidissement.

## Renseignements relatifs à la charge du véhicule

- Poids des accessoires: poids combiné (en plus des éléments standards remplaçables) de la boîte de vitesses automatique, de la direction assistée, des freins assistés, des vitres électriques, des sièges à commande électrique, de la radio et du chauffage, pour autant que ces éléments soient disponibles en tant qu'équipement de série (qu'ils soient installés ou pas).
- Capacité de chargement: somme de la charge nominale, de la charge des bagages et du résultat de la multiplication de 68 kg (150 lb)\* par le nombre désigné de places assises dans le véhicule.
- Poids des options de série: poids combiné des options régulières de série installées pesant 2,3 kg (5 lb) de plus que les éléments standards qu'elles remplacent, et qui n'ont pas été considérées précédemment dans le poids à vide ni dans le poids des accessoires; on inclut entre autres les freins pour conditions de service extrêmes, les stabilisateurs de conduite, une galerie de toit, une batterie de grande capacité et une garniture spéciale.
- Poids normal des occupants: 68 kg (150 lb)\* multipliés par le nombre d'occupants spécifiés. (Ce nombre est de 3 pour votre véhicule)

## Renseignements relatifs à la charge du véhicule

● Distribution des occupants: distribution des occupants dans un véhicule tel que spécifié. (La répartition dans votre véhicule est de 2 occupants à l'avant et de 1 occupant dans le siège de la deuxième rangée)

\*:68 kg (150 lb) est le poids d'une personne, selon la législation des É.-U. et du Canada.

6

## Plaque d'information sur les pneus et la capacité de charge

N00630100341

La plaque d'information sur les pneus et la capacité de charge figure sur le seuil de porte du conducteur.

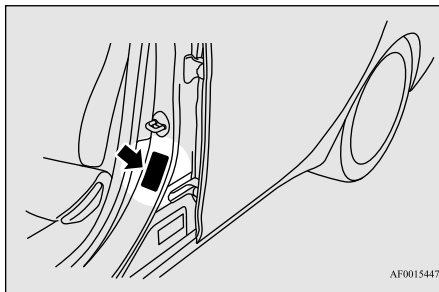

Cette plaque indique le nombre maximum d'occupants permis dans le véhicule ainsi que

6-8 Sécurité de conduite

le «poids combiné des passagers et de la charge» (A), appelé la capacité de chargement du véhicule. Le poids du toit est compris dans la définition de la «charge» lors de la détermination de la capacité de chargement du véhicule. Cette plaque indique également la taille et la pression de gonflage recommandées pour les pneus d'équipement d'origine du véhicule. Pour plus d'informations, reportez-vous à la rubrique «Pneus» à la page 9-14.

### Type 1

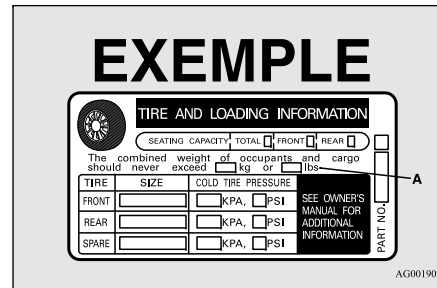

### Type 2

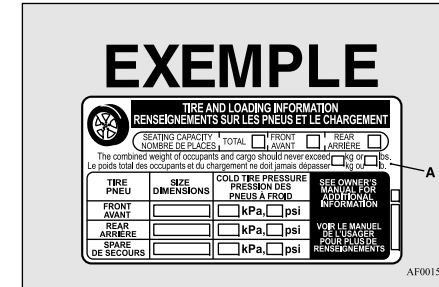

## Étapes servant à déterminer la charge limite adéquate

N00630201235

1. Repérez l'énoncé «The combined weight of occupants and cargo should never exceed XXX kg or XXX lbs.» (Le poids combiné des passagers et cargaison ne devra jamais dépasser XXX kg ou XXX lb.) sur la plaque d'information du véhicule.
2. Déterminez le poids combiné du conducteur et des passagers qui prennent place dans le véhicule.

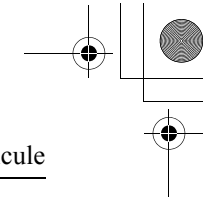

## Renseignements relatifs à la charge du véhicule

3. Soustrayez le poids combiné du conducteur et des passagers de XXX kg ou de XXX lb.
4. La valeur résultante équivaut à la capacité de charge maximale disponible pour le chargement et les bagages. Par exemple, si la quantité «XXX» est égale à 1 400 lb. et qu'il y aura cinq passagers de 150 lb. dans votre véhicule, la charge disponible et la charge des bagages est de 650 lb. ( $1\,400 - 750 (5 \times 150) = 650$  lb.)
5. Déterminez le poids combiné des bagages et du chargement du véhicule. Par mesure de sécurité, le poids ne peut pas excéder la capacité de charge disponible pour le chargement et les bagages calculée à l'étape 4.
6. Si votre véhicule tracte une remorque, la charge de votre remorque doit être transférée à votre véhicule. Veuillez consulter ce manuel pour déterminer la façon dont ceci réduit la capacité de charge disponible pour le chargement et les bagages de votre véhicule.

### REMARQUE

- Les étapes ci-dessus visant à déterminer la limite correcte de charge ont été conçues en accord avec les réglementations en vigueur aux États-Unis. Votre véhicule ne peut pas tracter de remorque, l'étape 6 est donc hors de propos.

6

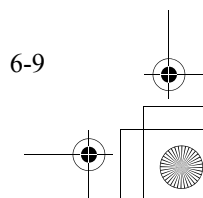
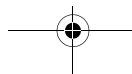
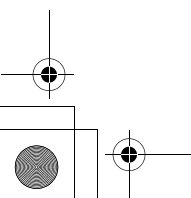
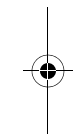
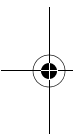

Renseignements relatifs à la charge du véhicule

6

**REMARQUE**

- Le tableau suivant fournit des informations sur le calcul de la capacité totale de chargement/de bagages du véhicule en fonction de configurations de sièges variées ainsi que du nombre et du poids des occupants. Ce tableau est utilisé à titre d'exemple. Il est possible qu'il ne corresponde pas exactement à la capacité de charge et au nombre d'occupants de votre véhicule.
- Pour les exemples suivants, le poids combiné des occupants et de la charge ne doit jamais excéder 392 kg (865 lb).

| Occupants        |       |         | Poids combiné des occupants et du chargement inscrit sur la plaque du pneu | MOINS | le poids combiné des occupants  | = Poids du chargement/bagages DISPONIBLE |
|------------------|-------|---------|--|-------|---|--|
| TOTAL            | AVANT | ARRIÈRE |  |       |   |  |
| <b>EXEMPLE 1</b> |       |         |  |       |   |  |
| 5                | 2     | 3       | 392kg (865 lb)   | moins | Occupant 1: 91kg (200 lb)<br>Occupant 2: 59kg (130 lb)<br>Occupant 3: 73kg (160 lb)<br>Occupant 4: 45kg (100 lb)<br>Occupant 5: 36kg (80 lb)<br>POIDS TOTAL: 304kg (670 lb) | = 88kg (195 lb)                          |
|                  |       |         |  |       |   |  |
| <b>EXEMPLE 2</b> |       |         |  |       |   |  |
| 3                | 2     | 1       | 392kg (865 lb)   | moins | Occupant 1: 95kg (210 lb)<br>Occupant 2: 82kg (180 lb)<br>Occupant 3: 68kg (150 lb)<br>POIDS TOTAL: 245kg (540 lb)  | = 147kg (325 lb)                         |
|                  |       |         |  |       |   |  |
| <b>EXEMPLE 3</b> |       |         |  |       |   |  |
| 2                | 2     | 0       | 392kg (865 lb)   | moins | Occupant 1: 91kg (200 lb)<br>Occupant 2: 91kg (200 lb)<br>POIDS TOTAL: 182kg (400 lb)   | = 210kg (465 lb)                         |
|                  |       |         |  |       |   |  |

AHM100191

- Ne dépassez pas les poids nominaux bruts sur les essieux avant et arrière (PNBE) pour un véhicule à pleine charge. Pour de plus amples renseignements sur les poids nominaux bruts sur l'essieu du véhicule et le chargement du véhicule, reportez-vous à la section «Caractéristiques techniques» du présent manuel.

## Chargements

N00629700493

### Précautions pour le chargement de l'espace utilitaire

Pour déterminer la capacité de chargement de l'espace utilitaire de votre véhicule, soustrayez le poids de tous les occupants du véhicule de la capacité de chargement de votre véhicule. Pour plus d'informations, au besoin, reportez-vous aux «Étapes servant à déterminer la charge limite adéquate» à la page 6-8.

N'UTILISEZ PAS les données de poids nominal brut du véhicule et de poids nominal brut sur l'essieu recommandées sur l'étiquette de certification de sécurité (A) située sur le seuil intérieur de la porte du conducteur comme guide pour le poids des passagers et/ou le poids de charge.

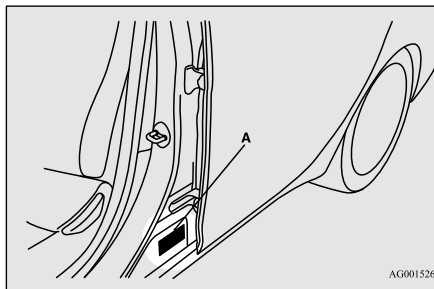

AG0015264

### ⚠ AVERTISSEMENT

- Pour réduire les risques de blessures graves ou mortelles, les poids combinés du conducteur, des passagers et du chargement de l'espace utilitaire ne peuvent jamais excéder la capacité de chargement du véhicule.
- Le dépassement de la capacité de chargement du véhicule modifie négativement le comportement du véhicule, y compris la maniabilité et le freinage, et peut entraîner un accident.
- Ne transportez pas de charge ou de bagage dépassant le sommet du dossier de siège. Assurez-vous que la charge ou les bagages ne bougent pas lorsque le véhicule se déplace.  
Si votre vue arrière est bloquée ou la charge du véhicule est propulsée dans l'habitacle lors d'un freinage brusque, cela peut causer un accident ou des blessures graves, voire mortelles.

### ⚠ AVERTISSEMENT

- Mettez les charges ou les bagages lourds dans le compartiment de chargement de votre véhicule. Tentez de répartir le poids de façon équilibrée.

### Chargement du toit

N00630400083

6

### ⚠ AVERTISSEMENT

- Tout poids placé sur le toit du véhicule remonte le centre de gravité du véhicule et nuit à sa tenue de route. En conséquence, toute erreur de conduite ou toute manœuvre d'urgence peut mener à une perte de contrôle et provoquer un accident. Conduisez lentement et évitez les manœuvres excessives comme des freinages brusques ou des changements de direction soudains.
- Veillez à ce que le poids des bagages et de la galerie sur le toit ne dépasse pas la charge maximale sur le toit de 50 kg (110 lb). Si vous dépassez la charge maximale sur le toit, ceci pourrait endommager le véhicule ou provoquer un accident.
- Le poids total de tous les occupants et des bagages, y compris la charge sur le toit, ne doit pas dépasser la capacité de chargement du véhicule. Pour plus d'informations, reportez-vous à la section «Plaque d'information sur les pneus et la capacité de charge», page 11-3.

## Chargements

### ⚠ AVERTISSEMENT

- La charge au toit se détermine en ajoutant le poids de la galerie et le poids des bagages placés sur la galerie.
- Pour plus d'informations, reportez-vous à la rubrique «Charge maximale sur le toit» à la page 11-4.

6

### ⚠ ATTENTION

- Ne chargez pas les bagages directement sur le toit. Utilisez une galerie qui s'adapte correctement à votre véhicule.  
Pour l'installation, reportez-vous au manuel d'instructions fourni avec la galerie de toit.
- Placez les bagages sur la galerie de telle sorte à en distribuer le poids de façon égale, en plaçant les éléments les plus lourds au fond. Ne chargez pas d'éléments plus larges que la galerie de toit.
- Avant de conduire et après avoir effectué une courte distance, vérifiez toujours la charge pour vous assurer que celle-ci soit bien attachée à la galerie.  
Arrêtez le véhicule régulièrement et vérifiez si la charge est toujours bien attachée. Si la charge n'est pas bien attachée, celle-ci pourrait tomber du véhicule et l'endommager, endommager un autre véhicule ou provoquer un danger pour les autres.

### 📖 REMARQUE

- Pour éviter les bruits de vent ou l'augmentation de la consommation en carburant, enlevez la galerie quand vous ne l'utilisez pas.
- Avant d'utiliser une station de lavage automatique, demandez au préposé si la galerie doit être enlevée.
- En cas de montage d'une galerie, veillez à laisser l'espace adéquat pour soulever le toit ouvrant et/ou le hayon. (Pour les véhicules avec toit ouvrant uniquement)

### Supports de montage de galerie

N00630600072

Utilisez les supports (A) pour installer une galerie.  
Les supports (A) se situent en dessous de chaque cache (B).

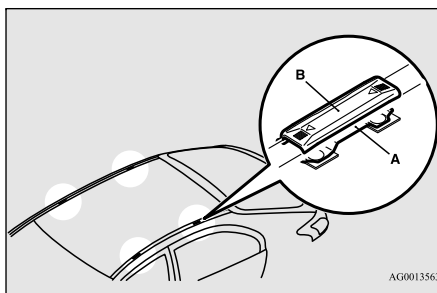

AG0013563

### Pour fixer la galerie

Faites glisser chaque cache (B) vers l'avant du véhicule pour les enlever.

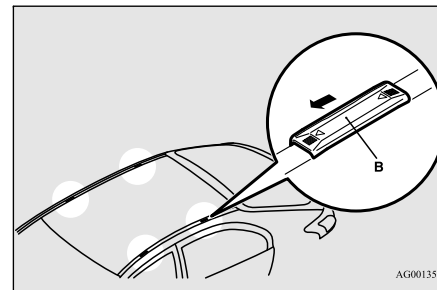

AG0013576

### Pour remettre les caches

1. Pour chaque cache, placez les languettes (C) du cache dans les trous (D) prévus à cet effet dans le toit.
2. Faites glisser le cache (B) vers l'arrière du véhicule pour le fixer.



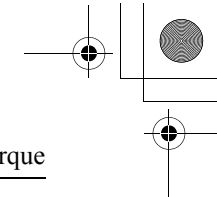

### Attelage d'une remorque

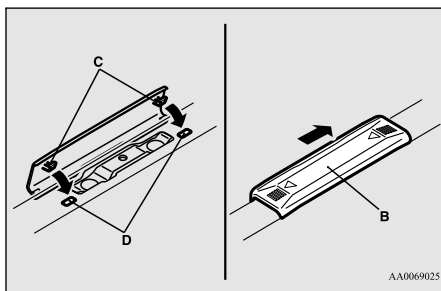

6

### Attelage d'une remorque

N00629801332

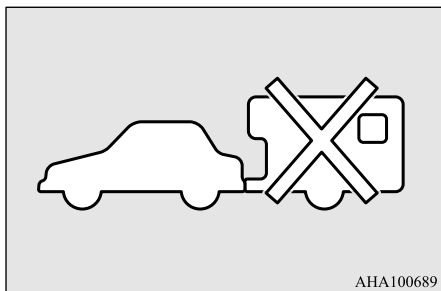

AHA100689

**⚠ AVERTISSEMENT**

- Ne pas se servir de ce véhicule pour remorquer. Il pourrait s'avérer impossible de maintenir le contrôle du véhicule ou de freiner correctement.

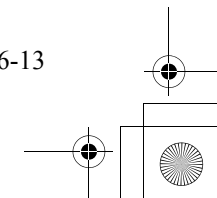
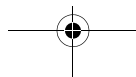
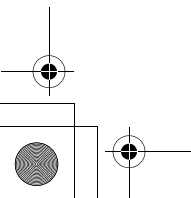

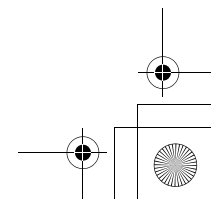
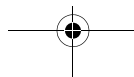
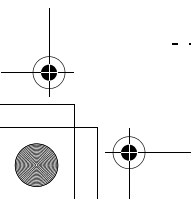
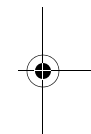
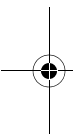
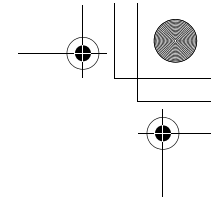

Horizontal dashed lines for writing, consisting of 10 lines spaced evenly down the page.

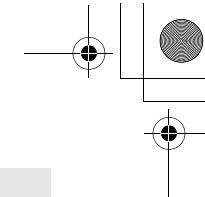

# Commandes de confort

- Bouches d'air .....7-2
- Climatisation manuelle (le cas échéant) .....7-4
- Climatisation automatique (le cas échéant) .....7-10
- Conseils importants concernant la climatisation .....7-15
- Purificateur d'air .....7-16
- Radio AM/FM/lecteur de CD (le cas échéant) .....7-17
- Manipulation des disques compacts (CD) .....7-21
- Fichiers audio (MP3/WMA/AAC) .....7-22
- Points importants concernant la sécurité du client .....7-26
- Touches de fonction .....7-27
- Écouter la radio .....7-31
- Écouter la radio par satellite (le cas échéant) .....7-33
- Écouter des CD .....7-35
- Écouter un CD MP3 .....7-36
- Écouter des fichiers audio à partir d'un iPod .....7-38
- Écouter des fichiers audio à partir d'un périphérique USB .....7-40
- Écouter des données contenues sur un dispositif audio
  - Bluetooth (le cas échéant).....7-43
- Témoin d'affichage .....7-45
- Réglage du volume et de la qualité audio .....7-47
- Paramètres du système .....7-48
- Dépannage .....7-53
- Antenne .....7-55
- Horloge (le cas échéant) .....7-56
- Renseignements généraux concernant la radio .....7-57

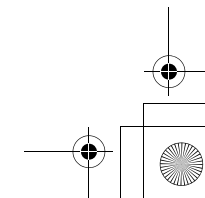
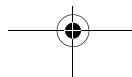
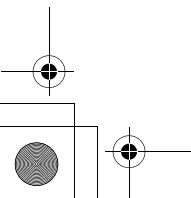
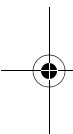

## Bouches d'air

### Bouches d'air

N00729900210

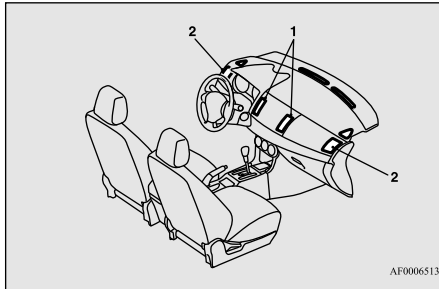

AF0006513

- 1- Bouches d'air centrales
- 2- Bouches d'air latérales

7

### Réglages de la direction de l'air

N00730200255

#### Bouches d'air centrales

Déplacez le bouton pour effectuer des réglages.  
 Pour fermer la bouche d'air, déplacez le bouton vers l'intérieur aussi loin que possible.

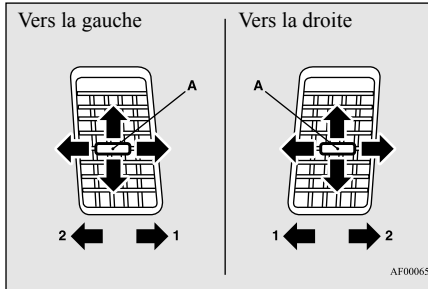

AF0006526

- A- Bouton
- 1- Fermeture
- 2- Ouverture

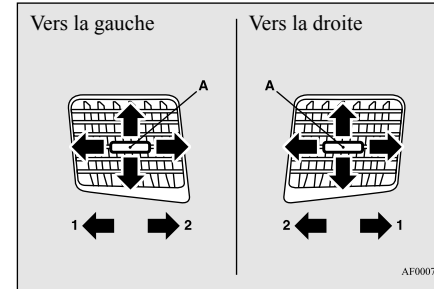

AF0007985

- A- Bouton
- 1- Fermeture
- 2- Ouverture

#### Bouches d'air latérales

Déplacez le bouton pour effectuer des réglages.  
 Pour fermer la bouche d'air, déplacez le bouton vers l'extérieur aussi loin que possible.

### REMARQUE

- En de rares occasions, l'air provenant des bouches d'air d'un véhicule muni de climatisation peut embuer les glaces. Ce phénomène est seulement dû au brusque refroidissement de l'air humide et n'indique pas une défaillance du système.
- Ne laissez aucune boisson ou autre liquide pénétrer dans les bouches d'air, car ils pourraient empêcher la climatisation de fonctionner normalement.

## Changement du sélecteur de mode

N00736401634

Pour modifier la position et la quantité d'air provenant des bouches d'air, tournez le sélecteur de mode. Reportez-vous à la section «Sélecteur de mode», pages 7-5, 7-11.

Les symboles ci-dessous sont utilisés dans les illustrations suivantes pour illustrer la quantité d'air provenant des bouches d'air.

→: une petite quantité d'air provient des bouches d'air

→: une quantité d'air moyenne provient des bouches d'air

→: une quantité importante d'air provient des bouches d'air

## Position vers le visage

L'air se dirige uniquement vers la partie supérieure de l'habitacle.

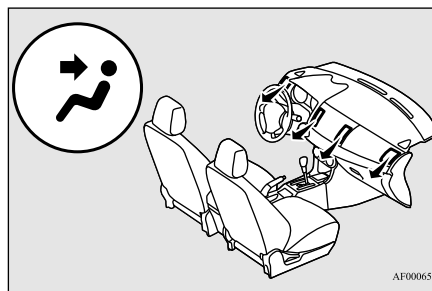



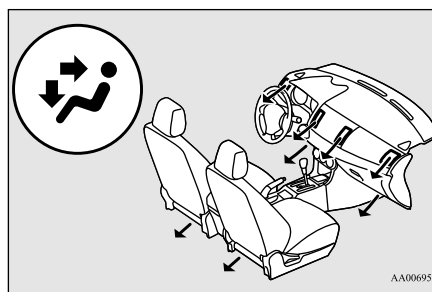

## Position vers les pieds et le visage

L'air se dirige à la fois vers la partie supérieure de l'habitacle et vers les pieds.



## REMARQUE

- Lorsque le sélecteur de mode est réglé entre les positions «» et «», l'air se dirige surtout vers la partie supérieure de l'habitacle. Lorsque le sélecteur de mode est réglé entre les positions «» et «», l'air se dirige surtout vers les pieds.

## Position vers les pieds

L'air se dirige surtout vers les pieds.

7

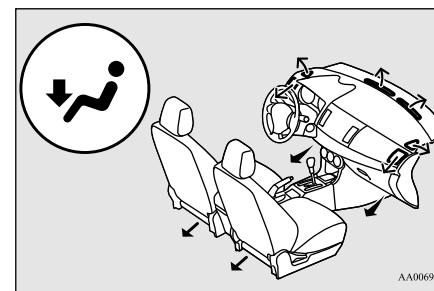

## Position de dégivrage et vers les pieds



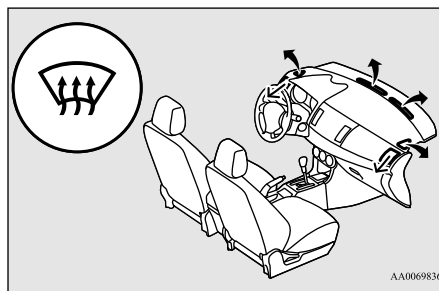
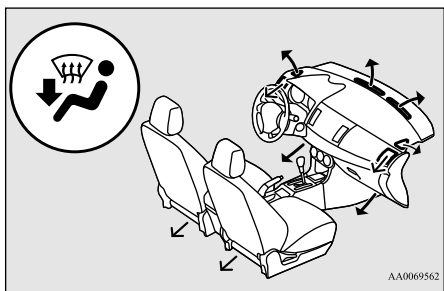

L'air se dirige vers les pieds, le pare-brise et les glaces de porte.

## Climatisation manuelle (le cas échéant)



7

### REMARQUE

- Lorsque le sélecteur de mode est réglé entre les positions «» et «», l'air se dirige surtout vers les pieds. Lorsque le sélecteur de mode est réglé entre les positions «» et «», l'air se dirige surtout vers le pare-brise et les glaces de porte.

### Climatisation manuelle (le cas échéant)

N0073031367

Vous ne pouvez faire fonctionner la climatisation que lorsque le moteur est en marche.

### Position de dégivrage

L'air se dirige surtout vers le pare-brise et les glaces de porte.

## Tableau de commande

N00730500287

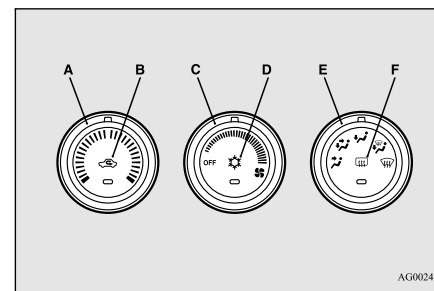

- A- Sélecteur de contrôle de la température
- B- Sélecteur d'air
- C- Sélecteur rotatif de vitesse de soufflerie
- D- Interrupteur de climatisation
- E- Sélecteur de mode  
Interrupteur de dégivreur de lunette
- F- arrière à commande électrique →  
p.5-139

### Sélecteur rotatif de vitesse de soufflerie

N00736500133

Avec le commutateur en position «ON» (marche), réglez la vitesse de la soufflerie en tournant le sélecteur rotatif de vitesse de soufflerie.

Si vous tournez le sélecteur rotatif dans le sens des aiguilles d'une montre, la vitesse de

soufflerie augmente; dans le sens inverse, la vitesse diminue. Lorsque le sélecteur rotatif est réglé sur la position «OFF» (arrêt), tout débit d'air produit par le ventilateur se coupe.

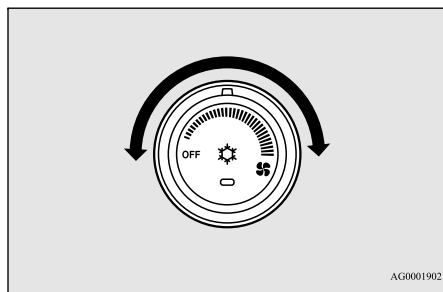

### Sélecteur de contrôle de la température

N00736600176

Pour réchauffer l'air, tournez le sélecteur de contrôle de la température dans le sens des aiguilles d'une montre. Tournez-le dans le sens inverse des aiguilles d'une montre pour refroidir l'air.

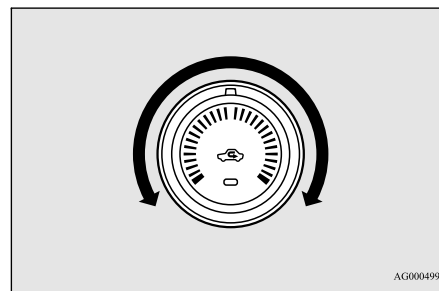

### REMARQUE

- Tant que la température du liquide de refroidissement est basse, la température de l'air provenant du chauffage sera fraîche/froide jusqu'à ce que le moteur se soit réchauffé, même si vous avez sélectionné l'air chaud au moyen du sélecteur rotatif.

### Sélecteur de mode

N00736700177

Pour modifier la quantité d'air provenant des bouches d'air, tournez le sélecteur de mode. Reportez-vous à la rubrique «Changement du sélecteur de mode» à la page 7-3.

## Climatisation manuelle (le cas échéant)

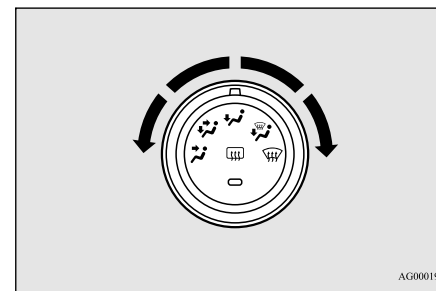

7

### Sélecteur d'air

N00736800279

Utilisez en temps normal la position d'air extérieur pour éviter la formation de buée ou de givre sur le pare-brise et les glaces latérales.

Pour modifier la sélection d'air, appuyez simplement sur le sélecteur d'air. Un son est émis à chaque pression de l'interrupteur.

- Air extérieur (Le témoin (A) est éteint)
- Air recyclé (Le témoin (A) est allumé)

## Climatisation manuelle (le cas échéant)

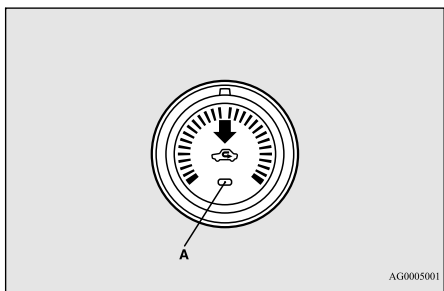

**7**

Quand la climatisation est allumée, la sélection de l'air se contrôle automatiquement. Le témoin du sélecteur d'air (A) indique la position sélectionnée.

### REMARQUE

- Quand la climatisation fonctionne avec l'interrupteur du sélecteur d'air (A) en position d'air extérieur, le système détermine automatiquement s'il faut continuer à utiliser de l'air extérieur ou s'il faut utiliser l'air recyclé.

Si la température extérieure est élevée, le système sélectionne l'air recyclé afin de permettre un refroidissement rapide et fait s'allumer le témoin du sélecteur d'air de l'interrupteur. Appuyez sur l'interrupteur du sélecteur d'air pour repasser à l'air extérieur.

Si l'air extérieur est vicié par la poussière ou par d'autres polluants, utilisez la position

d'air recyclé. Passez régulièrement à la position d'air extérieur pour éviter que de la buée ne se forme sur les glaces.

### ATTENTION

- Le fait de recycler l'air pendant une période trop longue peut entraîner la formation de buée sur les glaces.

### REMARQUE

- Alors que le sélecteur de mode est réglé sur la position «», le compresseur de climatisation se met automatiquement en route. De même, la position «air extérieur» sera automatiquement sélectionnée. (Si tel est le cas, le témoin de climatisation reste identique.)

## Personnalisation du sélecteur d'air (modification du réglage de fonction)

N00702100057

Vous pouvez modifier les fonctions suivantes en fonction de vos préférences.

- Activation de la commande automatique de l'air:  
Quand la climatisation fonctionne, l'interrupteur de sélection de l'air se contrôle automatiquement.

- Désactivation de la commande automatique de l'air:

Même quand la climatisation fonctionne, l'interrupteur de sélection de l'air n'est pas contrôlé automatiquement.

- Modification des réglages

Appuyez sur le sélecteur d'air pendant au moins 10 secondes.

Une fois le réglage modifié, le système émet un signal sonore et le témoin clignote.

- Quand le réglage est passé d'activé à désactivé, le système émet trois signaux sonores et le témoin clignote trois fois.
- Quand le réglage est passé de désactivé à activé, le système émet deux signaux sonores et le témoin clignote trois fois.

### REMARQUE

- Le réglage par défaut est «Commande automatique de l'air activée».
- Quand le sélecteur de mode est réglé à la position «», la sélection de l'air passe automatiquement à la position d'air extérieur, même si le système est réglé sur «Commande automatique de l'air désactivée», afin d'empêcher que les glaces de fenêtres ne s'embuent.



## Interrupteur de climatisation

N00731000452

Appuyez sur l'interrupteur et le compresseur du climatiseur se met en marche. Le témoin de climatisation (A) s'allume.

Un son est émis à chaque pression de l'interrupteur.

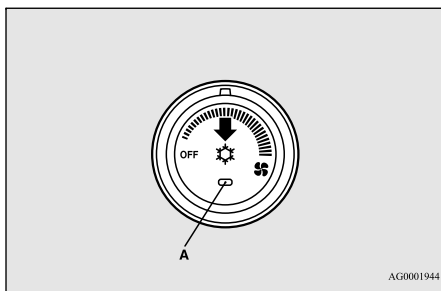

AG0001944

Appuyez à nouveau sur l'interrupteur et le compresseur du climatiseur s'arrêtera, accompagné de l'extinction du témoin (A).

## ATTENTION

- Lors de l'utilisation de la climatisation, il se peut que le régime de ralenti augmente légèrement en fonction de l'activation/la désactivation automatique du compresseur de climatisation. En particulier pour les véhicules avec transmission à variation continue (CVT), appuyez à fond sur la pédale de frein pour éviter que le véhicule n'avance de lui-même tandis qu'il est à l'arrêt.

## REMARQUE

- Si une défaillance est décelée dans le compresseur de climatisation, le témoin de climatisation (A) clignote. Appuyez une fois sur l'interrupteur de climatisation pour l'arrêter, puis une autre fois pour la mettre en marche. Si le témoin de la climatisation (A) ne clignote pas, c'est que le système est en ordre. S'il clignote, faites-le vérifier par un concessionnaire agréé Mitsubishi Motors ou l'atelier de réparation de votre choix.
- Parfois, par exemple après avoir utilisé un poste de lavage à haute pression, le condensateur peut être mouillé et le témoin de climatisation (A) clignote temporairement. Attendez un peu, puis appuyez une fois sur l'interrupteur de climatisation pour arrêter le système, puis une nouvelle fois pour le mettre en marche. Une fois l'eau évaporée, le témoin ne clignote plus.

## Climatisation manuelle (le cas échéant)

## Fonctionnement du système de climatisation

N00731100219

## Chauffage

Réglez le sélecteur de mode sur la position «» et le sélecteur d'air (A) sur la position d'air extérieur.

Tournez le sélecteur de contrôle de la température dans le sens des aiguilles d'une montre ou dans le sens inverse et réglez sur la température désirée. Sélectionnez la meilleure vitesse selon vos besoins.

7

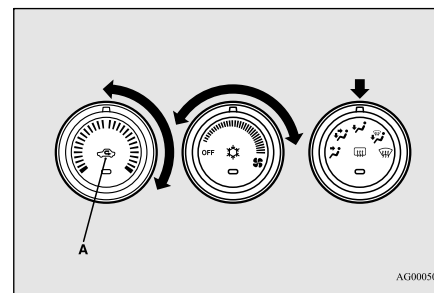

AG00005014

## REMARQUE

- Pour un chauffage rapide, réglez le sélecteur rotatif de vitesse de soufflerie sur la position indiquée sur l'illustration.

## Climatisation manuelle (le cas échéant)

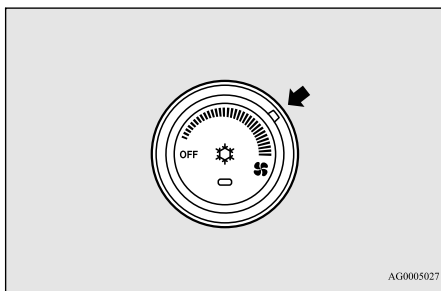

7

### Refroidissement

N00731200249

#### Pour le refroidissement ordinaire

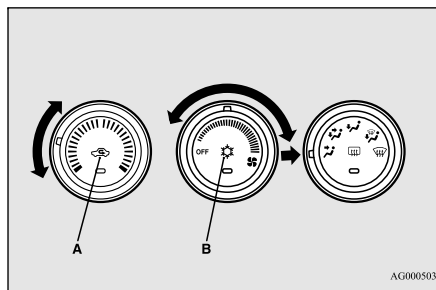

1. Réglez le sélecteur de mode sur la position « air extérieur ».
2. Appuyez sur le sélecteur d'air (A) pour le mettre en position « air extérieur ».
3. Appuyez sur l'interrupteur de climatisation (B).
4. Modifiez la température en tournant le sélecteur de contrôle de la température dans le sens des aiguilles d'une montre ou dans le sens inverse.
5. Réglez la vitesse de soufflerie désirée.

### REMARQUE

- Si l'air extérieur est poussiéreux ou contaminé d'une manière ou d'une autre, appuyez sur le sélecteur d'air (A) pour le mettre en position d'air recyclé. Laissez pénétrer l'air extérieur de temps à autre afin qu'il y ait une bonne ventilation.
- Pour refroidir l'espace des pieds, réglez le sélecteur de mode sur la position « air extérieur ».

### Combinaison d'air froid et d'air chaud

N00731300224

Réglez le sélecteur de mode sur les positions illustrées et le sélecteur d'air (A) sur la position d'air extérieur.

L'air se dirigera vers les pieds et vers la partie supérieure de l'habitacle. Réglez la vitesse de soufflerie désirée.

L'air chaud se dirige vers les pieds et l'air froid ou légèrement tiède (selon la position

du sélecteur de contrôle de température) vers la partie supérieure de l'habitacle.

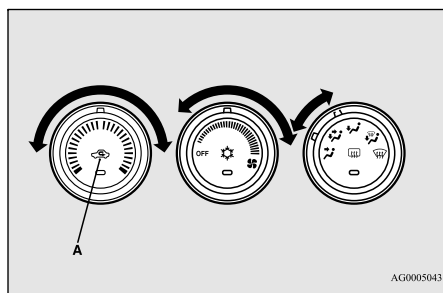



### Dégivrage ou désembuage (pare-brise, glaces de porte)

N00731400544

#### ⚠ ATTENTION

- Pour des raisons de sécurité, veiller à pouvoir bien voir à travers toutes les glaces.

Réglez le sélecteur de mode (entre «» et «») pour enlever le givre ou la buée du pare-brise et des glaces de porte.

#### Dégivrage ordinaire

Utilisez ces réglages pour maintenir dégagés le pare-brise et les glaces de porte, et pour chauffer l'espace des pieds (en cas de conduite par temps de pluie ou de neige).

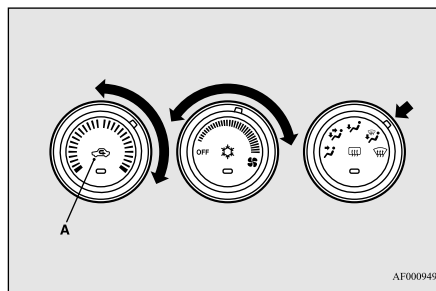

1. Réglez le sélecteur de mode sur la position «».
2. Réglez le sélecteur d'air (A) sur la position d'air extérieur.
3. Réglez la vitesse de soufflerie souhaitée en tournant le sélecteur rotatif de vitesse de soufflerie.
4. Réglez la température souhaitée en tournant le sélecteur de contrôle de la température.

### Climatisation manuelle (le cas échéant)

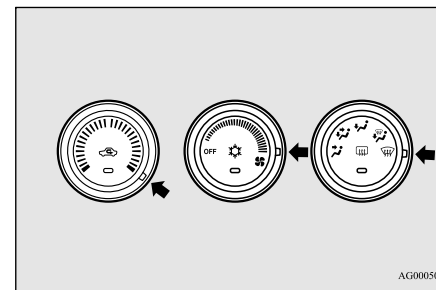

#### Dégivrage rapide



1. Réglez le sélecteur de mode sur la position «».
2. Réglez votre soufflerie sur la vitesse maximale.
3. Réglez la température sur la position la plus élevée.

7

#### REMARQUE

- Alors que le sélecteur de mode est réglé sur la position «», le compresseur de climatisation se met automatiquement en route. De même, la position «air extérieur» est sélectionnée automatiquement.
- Si le sélecteur de mode est placé à la position «», vous ne pouvez ni couper la climatisation, ni utiliser la position d'air recyclé. Ceci empêche la formation de buée sur les glaces.

## Climatisation automatique (le cas échéant)

### REMARQUE

- Pour désembuer rapidement, dirigez le débit d'air des bouches d'air latérales vers les glaces de porte.
- Lors d'un dégivrage, ne réglez pas le sélecteur de contrôle de la température près de la position de refroidissement maximal. Ceci entrainerait de l'air froid sur le pare-brise et de la buée se formerait.

7

## Climatisation automatique (le cas échéant)

N00731501324

Vous ne pouvez faire fonctionner la climatisation que lorsque le moteur est en marche.

### Tableau de commande

N00711801581

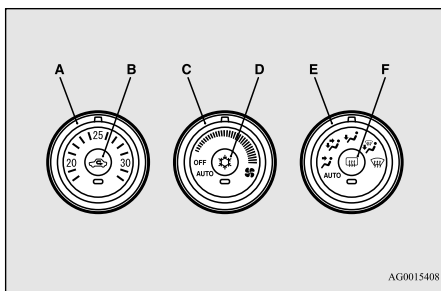

AG0015408

- A- Sélecteur de contrôle de la température  
B- Sélecteur d'air

7-10 Commandes de confort

- C- Sélecteur rotatif de vitesse de soufflerie  
D- Interrupteur de climatisation  
E- Sélecteur de mode  
F- Interrupteur de dégivreur de lunette arrière à commande électrique → p.5-139

### REMARQUE

- Un capteur de température de l'air intérieur (G) se trouve à la position illustrée. Ne placez jamais rien sur ce capteur, car cela l'empêcherait de fonctionner correctement.

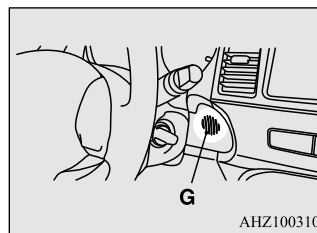

AHZ100310

### Sélecteur rotatif de vitesse de soufflerie

N00736900111

Avec le commutateur en position «ON» (marche), réglez la vitesse de la soufflerie en tournant le sélecteur rotatif de vitesse de soufflerie.

Si vous tournez le sélecteur rotatif dans le sens des aiguilles d'une montre, la vitesse de soufflerie augmente; dans le sens inverse, la

vitesse diminue. Lorsque le sélecteur rotatif est réglé sur la position «OFF» (arrêt), tout débit d'air produit par le ventilateur se coupe.

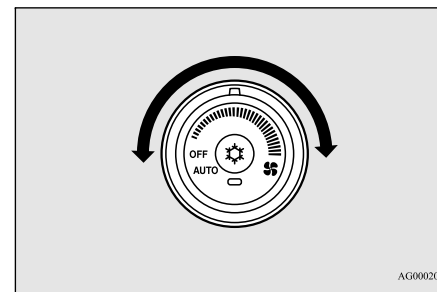

AG0002042

### Sélecteur de contrôle de la température

N00737000278

Utilisez ce sélecteur pour régler la température de l'habitacle. Pour réchauffer l'air, tournez le sélecteur de contrôle de la température dans le sens des aiguilles d'une montre. Tournez-le dans le sens inverse des aiguilles d'une montre pour refroidir l'air.

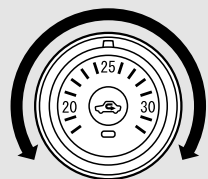

AG0002068

### REMARQUE

- Tant que la température du liquide de refroidissement est basse, la température de l'air provenant du chauffage sera fraîche/froide jusqu'à ce que le moteur se soit réchauffé, même si vous avez sélectionné l'air chaud au moyen du sélecteur rotatif.
- Lorsque la température est réglée sur la position la plus élevée ou la plus basse en fonctionnement AUTO, la sélection d'air et la climatisation sont automatiquement modifiées de la manière suivante.  
De plus, si la sélection de l'air est effectuée manuellement après un changement automatique, le fonctionnement manuel sera sélectionné.
- Chauffage rapide (lorsque la température est réglée sur la position la plus élevée)  
L'air extérieur entre dans l'habitacle et la climatisation s'arrête.

### REMARQUE

- Refroidissement rapide (lorsque la température est réglée sur la position la plus basse)  
L'air intérieur est recyclé et la climatisation fonctionne.

Les réglages ci-dessus sont les réglages par défaut. Vous pouvez personnaliser le sélecteur d'air et l'interrupteur de climatisation pour les adapter à vos préférences personnelles.

Contactez votre concessionnaire Mitsubishi Motors ou l'atelier de réparation de votre choix pour obtenir de l'aide.

Reportez-vous à la section «Personnalisation de l'interrupteur de climatisation (modification du réglage de fonction)», page 7-13.

Reportez-vous à la section «Personnalisation du sélecteur d'air (modification du réglage de fonction)», page 7-12.

### Sélecteur de mode

N00737100136

Pour modifier la quantité d'air provenant des bouches d'air, tournez le sélecteur de mode. Reportez-vous à la rubrique «Changement du

### Climatisation automatique (le cas échéant)

sélecteur de mode» à la page 7-3.

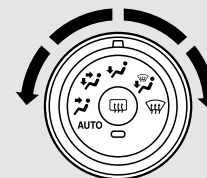

AG0002071

7

### Sélecteur d'air

N00737200241

Utilisez en temps normal la position d'air extérieur pour éviter la formation de buée ou de givre sur le pare-brise et les glaces latérales.

Pour modifier la sélection d'air, appuyez simplement sur le sélecteur d'air. Un son est émis à chaque pression de l'interrupteur.

- Air extérieur (Le témoin (A) est éteint)  
De l'air extérieur est introduit dans l'habitacle.
- Air recyclé (Le témoin (A) est allumé)  
L'air est remis en circulation à l'intérieur de l'habitacle.

## Climatisation automatique (le cas échéant)

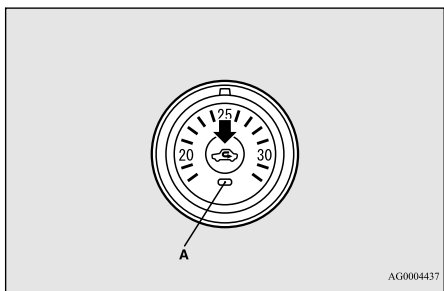

**7**

Quand la climatisation est allumée, la sélection de l'air se contrôle automatiquement. Quand la climatisation se coupe, le sélecteur d'air repasse automatiquement à la position d'air extérieur.

Si vous désirez un refroidissement important, ou si l'air extérieur est vicié par la poussière ou par d'autres polluants, sélectionnez la position d'air recyclé. Passez régulièrement à la position d'air extérieur pour éviter que de la buée ne se forme sur les glaces.

### ATTENTION

- Le fait de recycler l'air pendant une période trop longue peut entraîner la formation de buée sur les glaces.

### Personnalisation du sélecteur d'air (modification du réglage de fonction)

N0076000076

Vous pouvez modifier les fonctions suivantes en fonction de vos préférences.

- Activation de la commande automatique de l'air:  
Lorsque le sélecteur de mode ou le sélecteur rotatif de vitesse de soufflerie sont remis en position «AUTO», le sélecteur d'air est aussi contrôlé automatiquement.

- Désactivation de la commande automatique de l'air:  
Même lorsque le sélecteur de mode ou le sélecteur rotatif de vitesse de soufflerie sont en position «AUTO», le sélecteur d'air n'est pas contrôlé automatiquement.

- Modification des réglages:  
Appuyez sur le sélecteur d'air pendant au moins 10 secondes.

Une fois le réglage modifié, le système émet un signal sonore et le témoin clignote.

- Quand le réglage est passé d'activé à désactivé, le système émet trois signaux sonores et le témoin clignote trois fois.
- Quand le réglage est passé de désactivé à activé,

le système émet deux signaux sonores et le témoin clignote trois fois.

### REMARQUE

- Le réglage par défaut est «Commande automatique de l'air activée».
- Quand le sélecteur de mode est réglé à la position «OFF», la sélection de l'air passe automatiquement à la position d'air extérieur, même si le système est réglé sur «Commande automatique de l'air désactivée», afin d'empêcher que les glaces de fenêtres ne s'embuent.

### Interrupteur de climatisation

N00737301366

Appuyez sur l'interrupteur et le compresseur du climatiseur se met en marche. Le témoin de climatisation (A) s'allume.

Un son est émis à chaque pression de l'interrupteur.

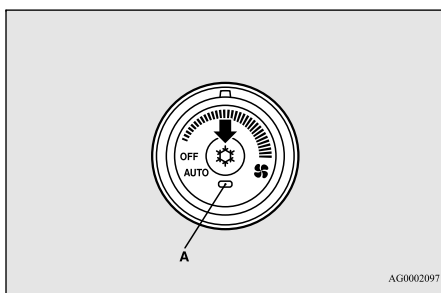

Appuyez à nouveau sur l'interrupteur et le compresseur du climatiseur s'arrêtera, accompagné de l'extinction du témoin (A).

### ⚠ ATTENTION

- Lors de l'utilisation de la climatisation, il se peut que le régime de ralenti augmente légèrement en fonction de l'activation/la désactivation automatique du compresseur de climatisation. En particulier pour les véhicules équipés d'une transmission à variation continue (CVT), appuyez à fond sur la pédale de frein pour éviter que le véhicule n'avance de lui-même tandis qu'il est à l'arrêt.

### 📖 REMARQUE

- Si une défaillance est décelée dans le compresseur de climatisation, le témoin de climatisation (A) clignote. Appuyez une fois sur l'interrupteur de climatisation pour l'arrêter, puis une autre fois pour la mettre en marche. Si le témoin de la climatisation ne clignote pas, c'est qu'il n'y a pas de problème. S'il clignote, faites-le vérifier par un concessionnaire agréé Mitsubishi Motors ou l'atelier de réparation de votre choix.
- Parfois, par exemple après avoir utilisé un poste de lavage à haute pression, le condensateur peut être mouillé et le témoin de climatisation (A) clignote temporairement. Attendez un peu, puis appuyez une fois sur l'interrupteur de climatisation pour arrêter le système, puis une nouvelle fois pour le mettre en marche. Une fois l'eau évaporée, le témoin ne clignote plus.

### Personnalisation de l'interrupteur de climatisation (modification du réglage de fonction)

N00759800087

Vous pouvez modifier les fonctions suivantes en fonction de vos préférences.

- Activation de la commande de climatisation automatique:

### Climatisation automatique (le cas échéant)

Quand le sélecteur de mode ou le sélecteur rotatif de vitesse de soufflerie ont été réglés en position «AUTO» ou quand le sélecteur de contrôle de la température a été placé sur la température minimum, l'interrupteur de climatisation est commandé automatiquement.

- Désactivation de la commande de climatisation automatique:

L'interrupteur de climatisation n'est pas commandé automatiquement, sauf si vous utilisez l'interrupteur de climatisation.

- Modification des réglages:

Appuyez sur l'interrupteur de climatisation pendant au moins 10 secondes.

Une fois le réglage modifié, le système émet un signal sonore et le témoin clignote.

- Quand le réglage est passé d'activé à désactivé, le système émet trois signaux sonores et le témoin clignote trois fois.
- Quand le réglage est passé de désactivé à activé, le système émet deux signaux sonores et le témoin clignote trois fois.

7

### 📖 REMARQUE

- Le réglage par défaut est «Commande de climatisation automatique activée».

## Climatisation automatique (le cas échéant)

**REMARQUE**

- Quand le sélecteur de mode est réglé sur la position «», la climatisation fonctionne automatiquement, même si le système est réglé sur «Commande de climatisation désactivée», afin d'empêcher que les glaces de fenêtres s'embuent.

## 7 Fonctionnement du système de climatisation (mode automatique)

N00731701397

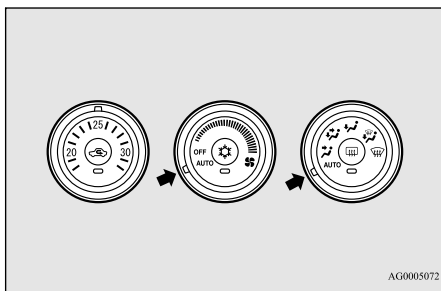

AG0005072



Dans des conditions normales, utilisez le système en mode AUTO et suivez les procédures ci-dessous:

1. Tournez le sélecteur rotatif de vitesse de soufflerie à la position «AUTO».

2. Réglez le sélecteur de contrôle de la température sur la température désirée. La température peut être réglée dans une plage d'environ 18 à 32. La température augmente au fur et à mesure que vous tournez le sélecteur rotatif vers la droite.
3. Placez le sélecteur de mode en position «AUTO».

Les bouches d'air, l'air de recyclage/extérieur, la vitesse de la soufflerie et la commande marche/arrêt de la climatisation sont contrôlés automatiquement.

**REMARQUE**

- Réglez la température à environ 25 dans des conditions normales.
- Tant que la température du liquide de refroidissement est basse, la température de l'air provenant du chauffage sera fraîche/froide jusqu'à ce que le moteur se soit réchauffé, même si vous avez sélectionné l'air chaud au moyen du sélecteur rotatif. Pour empêcher le pare-brise et les glaces de fenêtre de s'embuer, le mode de ventilation passe à «» ou «» et la vitesse de soufflerie diminue.

**Fonctionnement du système de climatisation (mode manuel)**

N00731800098



La vitesse de soufflerie et le mode de ventilation peuvent être contrôlés manuellement en réglant le sélecteur rotatif de vitesse de soufflerie et le sélecteur de mode sur les positions désirées. Pour revenir au fonctionnement automatique, réglez les sélecteurs rotatifs sur la position «AUTO».

**Dégivrage ou désembuage (pare-brise, glaces de porte)**

N00732400453

**ATTENTION**

- Pour des raisons de sécurité, veiller à pouvoir bien voir à travers toutes les glaces.

Pour enlever la buée ou le givre du pare-brise et des glaces de porte, tournez le sélecteur de mode sur «» ou «».

**Dégivrage ordinaire**

Utilisez ces réglages pour maintenir dégagés le pare-brise et les glaces de porte, et pour



## Conseils importants concernant la climatisation

chauffer l'espace des pieds (en cas de conduite par temps de pluie ou de neige).

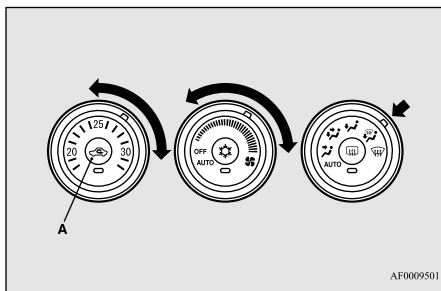

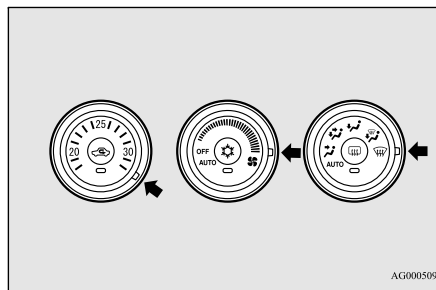

1. Réglez le sélecteur de mode sur la position «».
2. Réglez le sélecteur d'air (A) sur la position d'air extérieur.
3. Réglez la vitesse de soufflerie souhaitée en tournant le sélecteur rotatif de vitesse de soufflerie.
4. Réglez la température souhaitée en tournant le sélecteur de contrôle de la température.

## Dégivrage rapide



1. Réglez le sélecteur de mode sur la position «».
2. Réglez votre soufflerie sur la vitesse maximale.
3. Réglez la température sur la position la plus élevée.

## REMARQUE

- Alors que le sélecteur de mode est réglé sur la position «», le compresseur de climatisation se met automatiquement en route. De même, la position «air extérieur» sera automatiquement sélectionnée.
- Lorsque la position «» est sélectionnée, vous ne pouvez ni couper la climatisation, ni utiliser la position d'air recyclé. Ceci empêche la formation de buée sur les glaces.

## REMARQUE

- Pour désembuer rapidement, dirigez le débit d'air des bouches d'air latérales vers les glaces de porte.
- Lors d'un dégivrage, ne réglez pas le sélecteur de contrôle de la température sur la position de refroidissement maximal. Ceci entrerait de l'air froid sur le pare-brise et de la buée se formerait.

## Conseils importants concernant la climatisation

7

1. Garez, si possible, votre véhicule dans un endroit ombragé. Si vous gardez votre véhicule en plein soleil, la température de l'habitacle sera très élevée. Il faudra donc plus de temps pour refroidir l'intérieur du véhicule. Si vous ne pouvez pas éviter de vous garer en plein soleil, ouvrez les glaces pendant quelques minutes après la mise en marche de la climatisation pour évacuer l'air chaud.
2. Ensuite, fermez les glaces lorsque la climatisation fonctionne. L'entrée d'air extérieur dans l'habitacle par les glaces ouvertes réduit l'efficacité du refroidissement.



## Purificateur d'air

3. Lorsque la climatisation fonctionne, veillez à ce que rien n'obstrue la prise d'air extérieure qui se trouve devant le pare-brise (feuilles mortes, etc.). L'accumulation de feuilles mortes dans la chambre de prise d'air nuit à la circulation normale de l'air et bouche les drains d'évacuation d'eau.

**7**

### Recommandations sur le réfrigérant et le lubrifiant du système de climatisation

Si la climatisation semble moins performante que d'habitude, la cause peut être une fuite de réfrigérant.

Faites inspecter le système par un concessionnaire agréé Mitsubishi Motors ou un réparateur de votre choix.

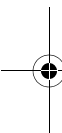

### ATTENTION

● Le système de climatisation de votre véhicule doit être chargé de réfrigérant HFC-134a et de lubrifiant SUN-PAG56.

L'utilisation d'autres réfrigérants ou lubrifiants endommagera gravement l'intégralité du système de la climatisation et nécessitera éventuellement son remplacement.

Il est déconseillé de laisser du réfrigérant s'échapper dans l'atmosphère.

Le nouveau réfrigérant HFC-134a utilisé dans votre véhicule est conçu pour ne pas attaquer la couche d'ozone. Cependant, il peut contribuer légèrement au réchauffement de la planète.

Il est conseillé de récupérer le réfrigérant usagé pour le recycler pour un usage ultérieur.

### Pendant une longue période d'inactivité

La climatisation doit être mise en marche pendant 5 minutes minimum chaque semaine, même par temps froid. Cela comprend le fonctionnement en mode de dégivrage rapide. La mise en marche hebdomadaire de la climatisation permet la lubrification des pièces internes du compresseur et la maintenir en bon état de fonctionnement.

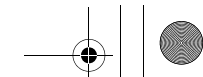
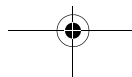

## Purificateur d'air

N00733800151

Le système de climatisation est équipé d'un filtre à air qui enlève le pollen et la poussière. La capacité de filtrage du pollen et de la poussière du filtre à air se réduit quand celui-ci devient sale, alors remplacez-le régulièrement. Pour plus d'information concernant les intervalles d'entretien, reportez-vous au «MANUEL DE GARANTIE/D'ENTRETIEN».

### REMARQUE

● L'utilisation dans certaines conditions, comme la conduite sur une route poussiéreuse et l'usage fréquent de la climatisation peut provoquer une réduction de la durée de vie du filtre. Quand vous vous rendez compte que le débit de l'air est plus faible qu'à l'accoutumée ou quand le pare-brise ou les glaces commencent à s'embuer facilement, remplacez le filtre à air.

Contactez votre concessionnaire Mitsubishi Motors ou l'atelier de réparation de votre choix pour obtenir de l'aide.



## Radio AM/FM/lecteur de CD (le cas échéant)

N00734302098

Le système audio fonctionne seulement lorsque le commutateur d'allumage est en position «ON» (marche) ou «ACC» (accessoire).

### REMARQUE

- Pour écouter le système audio quand le moteur coupé, tournez le commutateur d'allumage en position «ACC» (accessoire). Si le commutateur d'allumage reste en position «ACC» (accessoire), l'alimentation de l'accessoire se coupe automatiquement après un certain temps et vous ne pourrez plus utiliser le système audio. L'alimentation de l'accessoire se rallume si le commutateur d'allumage est tourné à partir de la position «ACC» (accessoire). Reportez-vous à la section «Fonction de désactivation automatique de l'alimentation en position «ACC» (accessoire)» à la page 5-57.
- Si vous utilisez un téléphone cellulaire à l'intérieur du véhicule, l'équipement audio risque de produire des parasites. Cela ne signifie pas que votre équipement audio est défectueux. Si cela devait se produire, éloignez-vous le plus possible du matériel audio pour téléphoner.

### REMARQUE

- Si de l'eau ou des corps étrangers pénètrent dans l'équipement audio, ou si de la fumée ou des odeurs inhabituelles s'en échappent, éteignez immédiatement le système audio, et faites-le vérifier par un concessionnaire agréé Mitsubishi Motors ou par l'atelier de réparation de votre choix. N'essayez jamais de le réparer vous-même. Évitez d'utiliser le système audio tant qu'il n'a pas été vérifié par une personne compétente.
- Dans l'éventualité d'un dommage occasionné au système audio par un corps étranger, de l'eau ou du feu, faites vérifier le système par un technicien qualifié de Mitsubishi Motors.
- L'amplificateur audio (le cas échéant) est situé sous le siège avant gauche. Ne pas soumettre l'amplificateur à un impact important. Ceci pourrait endommager l'amplificateur ou le rendre défectueux.

## Radio AM/FM/lecteur de CD (le cas échéant)

### Points importants concernant l'utilisation

N00715000021

### Fonction lecture des iPod/iPhone (le cas échéant)

- Ce lecteur permet de lire les fichiers audio des appareils iPod/iPhone; cependant, la lecture ne peut être garantie pour l'ensemble des versions.
- Sachez également que son fonctionnement peut varier selon le modèle ou la version de l'iPod/iPhone utilisé.

7

### Conseils de nettoyage

N00715200023

- Si le lecteur nécessite un nettoyage, utilisez un chiffon doux.
- En cas de nettoyage intensif, utilisez un chiffon doux que vous aurez préalablement immergé dans une solution aqueuse contenant quelques gouttes de détergent neutre et essoré. N'utilisez ni benzène ni dissolvants ou autres produits de nettoyage chimiques. Vous pourriez endommager la surface du lecteur.

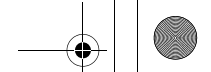

## Radio AM/FM/lecteur de CD (le cas échéant)

### Marques commerciales

N00715300079

- Les noms de produit et autres noms propres sont des marques commerciales ou des marques déposées de leurs propriétaires respectifs.
- De plus, même en l'absence d'indication spécifique de marques commerciales ou de marques déposées, ces dernières doivent être respectées dans leur intégralité.

7



«Made for iPod» (conçu pour iPod), «Made for iPhone» (conçu pour iPhone) signifient que les accessoires électroniques ont été conçus spécialement pour le branchement à un iPod ou iPhone respectivement, et que le développeur garantit leur conformité aux normes de performance Apple.

iPhone, iPod, iPod classic, iPod nano et iPod touch sont des marques déposées de Apple Inc. aux États-Unis et dans d'autres pays.

Apple ne peut être tenu pour responsable du fonctionnement de ce lecteur ou de sa conformité aux normes et règles de sécurité.

### REMARQUE



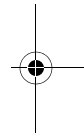
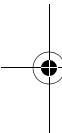

- L'autorisation d'exploitation des iPod et iTunes accordée aux particuliers leur permet de reproduire et de lire à titre privé des fichiers non soumis au droit d'auteur ou dont la copie et la reproduction sont légales. Toute violation du droit d'auteur est interdite.
- Pour les véhicules équipés d'une interface Bluetooth® 2.0, les types de dispositifs pouvant être connectés peuvent varier.  
[Pour les véhicules vendus aux États-Unis]  
Pour plus de détails, accédez au site Web de Mitsubishi Motors North America.  
[Pour les véhicules vendus au Canada]  
Pour plus de détails, accédez au site Web de Mitsubishi Motors. Veuillez lire et accepter les «Avertissements sur les liens vers les sites Web d'autres sociétés». Les sites Web mentionnés ci-dessus peuvent vous connecter à des sites Web autres que le site Web de Mitsubishi Motors.  
<http://www.mitsubishi-motors.com/en/products/index.html>

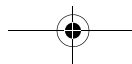







## 7-18 Commandes de confort



Radio AM/FM/lecteur de CD (le cas échéant)

| iPod  |   | iPod classic  |   |   |
|---|---|---|---|---|
|  |  |  |  |  |
| <b>iPod</b><br>5ème génération<br>(vidéo)<br>60 Gb 80 Gb                          | <b>iPod</b><br>5ème génération<br>(vidéo)<br>30 Gb                                | <b>iPod classic</b><br>160 Gb (2009)  | <b>iPod classic</b><br>160 Gb (2007)  | <b>iPod classic</b><br>80 Gb  |

| iPod nano  |  |  |
|--|--|--|
|   |   |   |
| <b>iPod nano</b><br>6ème génération<br>8 Gb 16 Gb                                  | <b>iPod nano</b><br>5ème génération<br>(caméra vidéo)<br>8 Gb 16 Gb                | <b>iPod nano</b><br>4ème génération (vidéo)<br>8 Gb 16 Gb                            |
|  |  |  |
| <b>iPod nano</b><br>3ème génération<br>(vidéo)<br>4 Gb 8 Gb                        | <b>iPod nano</b><br>2ème génération<br>(aluminium)<br>2 Gb 4 Gb 8 Gb               | <b>iPod nano</b><br>1ère génération<br>1 Gb 2 Gb 4 Gb                                |

AA5013326

7

Radio AM/FM/lecteur de CD (le cas échéant)

7

iPod touch



**iPod touch**  
4ème génération  
8 Gb 32 Gb 64 Gb

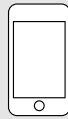

**iPod touch**  
3ème génération  
32 Gb 64 Gb



**iPod touch**  
2ème génération  
8 Gb 16 Gb 32 Gb



**iPod touch**  
1ère génération  
8 Gb 16 Gb 32 Gb

iPhone



**iPhone 4S**  
16 Gb 32 Gb 64 Gb



**iPhone 4**  
16 Gb 32 Gb



**iPhone 3GS**  
8 Gb 16 Gb 32 Gb



**iPhone 3G**  
8 Gb 16 Gb

AJ5100128

## Manipulation des disques compacts (CD)

N00715400025

Vous trouverez ici des conseils relatifs à l'entretien et à la manipulation des CD.

### Points importants concernant la manipulation

- Les traces de doigts ou d'autres marques sur la surface imprimée du CD peuvent en altérer la lecture. Saisissez le CD par les bords extérieurs ou en plaçant un doigt sur le bord extérieur et un autre dans l'orifice central de façon à ne pas toucher la surface imprimée.
- Pour éviter d'endommager le CD, ne collez ni étiquette papier ni autocollant sur la surface imprimée.
- Si un CD se trouve déjà dans le lecteur, ne tentez pas d'en insérer un autre en forçant. Vous pourriez endommager les CD ou provoquer un dysfonctionnement du lecteur.

### Nettoyage

- Nettoyez régulièrement la surface imprimée du CD en évitant les mouvements circulaires. Essayez doucement le CD en procédant du centre vers le bord extérieur.

- Les nouveaux CD peuvent présenter un sillon sur le bord extérieur ou intérieur. Pensez à le nettoyer également. Si ce sillon contient des débris, ces derniers peuvent altérer le fonctionnement du lecteur; veuillez donc à les éliminer.

### Points importants concernant le rangement

- Lorsque vous n'utilisez plus les CD, veillez à les replacer dans leur boîtiers et rangez-les à l'abri des rayons directs du soleil.
- Si vous ne comptez pas utiliser les CD pendant une période prolongée, retirez-les du lecteur.

### Environnement de lecture des CD

Par temps froid, en plein hiver par exemple, lorsque la température de l'habitacle est basse, mettre le chauffage et essayer d'utiliser immédiatement le lecteur peut provoquer la formation de condensation (gouttelettes d'eau) sur le CD et les composants optiques internes, et altérer le fonctionnement du lecteur.

Si cela se produit, retirez le CD et patientez quelques instants avant de l'insérer à nouveau.

## Manipulation des disques compacts (CD)

### Droit d'auteur





Toute action de type reproduction, diffusion, représentation publique ou location de CD à titre autre que privé n'ayant pas fait l'objet d'une autorisation est interdite par la loi.

### Types de CD compatibles

N00715500026

Les marques suivantes sont imprimées sur l'étiquette, l'emballage ou la pochette du CD.

7

| Type  | Dimensions       | Durée maximale de lecture | Commentaires                       |
|---|------------------|---------------------------|------------------------------------|
| CD-DA<br>  | 5 inches (12 cm) | 74 minutes                | —                                  |
| CD-TEXT<br>   | 5 inches (12 cm) | 74 minutes                | —                                  |
| CD-R/RW<br><br> | 5 inches (12 cm) | —                         | •Disque contenant des fichiers MP3 |



## Fichiers audio (MP3/WMA/AAC)

### CD pouvant être incompatibles

- La lecture de CD autres que ceux mentionnés dans le paragraphe «Types de CD compatibles» ne peut être garantie.
- Les miniCD (8 cm) ne doivent pas être utilisés dans ce lecteur.
- Ne tentez pas d'insérer des CD de forme irrégulière (par exemple en forme de cœur), ils pourraient provoquer un dysfonctionnement. De plus, la lecture de CD dotés de parties transparentes peut être aléatoire.
- La lecture de CD non finalisés est impossible.
- Même si le format, l'environnement de programmation et les paramètres du logiciel d'application du CD gravé sur un appareil d'enregistrement ou un ordinateur sont corrects, les particularités du CD, la présence de détériorations, de marques, de saletés ou de condensation sur la lentille interne du lecteur peuvent altérer la lecture.
- Selon le type de CD, certaines fonctions ne seront pas disponibles ou la lecture sera impossible.
- N'insérez pas de CD fissurés ou voilés.
- Si le CD porte des autocollants ou présente des restes d'autocollants ou d'étiquettes, ne l'insérez pas dans le lecteur.

7

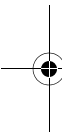

7-22 Commandes de confort



- Les CD dotés d'étiquettes ou d'autocollants décoratifs ne doivent pas être utilisés.

### CD hors normes

Ce lecteur a été conçu pour lire des CD audio ; cependant, veuillez garder à l'esprit les points suivants concernant les normes applicables aux CD.

- Veuillez à utiliser des CD dont l'étiquette mentionne **audio**.
- La lecture de CD hors normes ne peut être garantie. Même si la lecture du CD est possible, la qualité audio ne peut être garantie.
- Les problèmes suivants peuvent survenir au cours de la lecture de CD hors normes.
  - Des interférences peuvent se produire au cours de la lecture.
  - Des interruptions peuvent se produire au cours de la lecture.
  - Le lecteur peut ne pas reconnaître le CD.
  - La première plage peut être ignorée.
  - Le lancement de la lecture des plages peut être plus long que d'habitude.
  - La lecture peut débuter au milieu d'une plage.
  - Certaines parties d'une plage peuvent être ignorées.
  - La lecture des plages peut s'arrêter.

- L'affichage des plages peut être erroné.

## Fichiers audio (MP3/WMA/AAC)

N00715600027

Ce lecteur a été conçu pour lire des fichiers audio au format MP3/WMA/AAC enregistrés sur des CD-ROM, CD-R/RW et périphériques USB.

Il existe des restrictions sur les fichiers et lecteurs pouvant être utilisés; par conséquent, veuillez lire ce qui suit avant d'enregistrer des fichiers audio au format MP3/WMA/AAC sur des CD ou périphériques USB.

De plus, lisez attentivement les manuels d'utilisation de vos lecteur de CD-R/RW et logiciel d'enregistrement, et veuillez à les utiliser correctement.

Si les fichiers audio au format MP3/WMA/AAC contiennent des informations sur le titre ainsi que d'autres données, leur lecture est alors possible.

### ATTENTION

- Les lecteurs de CD-ROM et de CD-R/RW ne peuvent lire que des fichiers audio au format MP3.

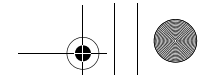



**ATTENTION**

- Toute action qui consiste à copier des CD ou des fichiers audio pour les offrir à des tiers ou à télécharger des fichiers sur Internet ou tout autre serveur constitue une violation de la loi.
- Réservez les extensions de fichiers «.mp3», «.wma» ou «.m4a» aux fichiers au format MP3/WMA/AAC. La lecture de CD contenant des fichiers ayant une extension incorrecte peut être compromise en raison d'une mauvaise identification des fichiers, et faire l'objet d'interférences pouvant endommager les haut-parleurs ou provoquer un accident.

**REMARQUE**

- Selon l'état de l'appareil ou du logiciel d'enregistrement utilisé, une lecture correcte des CD peut être impossible. Dans ce cas, consultez le manuel d'utilisation de votre lecteur ou logiciel.
- Selon les paramètres, le logiciel ou la version du système d'exploitation de votre ordinateur, les fichiers peuvent ne pas avoir d'extension de nom de fichier. Dans ce cas, ajoutez les extensions «.mp3», «.wma» ou «.m4a» lors de la copie des fichiers.
- La lecture des fichiers dont la taille dépasse 2 Gb est impossible.

**Formats de données compatibles**

N00715700028

Les formats de données compatibles ne sont pas les mêmes pour les CD (CD-ROM, CD-R/RW) et les périphériques USB.

| Format de données | CD | Périphérique USB |
|-------------------|----|------------------|
| MP3               | ○  | ○                |
| WMA               | X  | ○                |
| AAC               | X  | ○                |

**Structure de dossiers**

N00715800029

Le lecteur reconnaît jusqu'à 8 niveaux de dossiers.

Vous pouvez créer une structure de dossiers de type Genre - Artiste - Album - Plage (fichiers audio au format MP3/WMA/AAC) pour vous aider dans la sélection des plages.

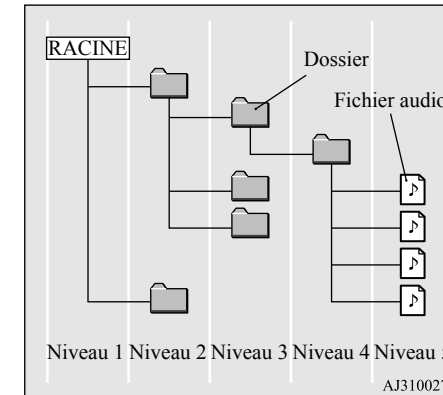
**Fichiers audio (MP3/WMA/AAC)****7**

## Fichiers audio (MP3/WMA/AAC)

7

| Nom                      | Spécification  | Explication |   |
|--------------------------|--|-------------|---|
| Spécifications de format | ISO9660  | Niveau 1    | Nom de fichier de 8 caractères maximum et extension de nom de fichier de 3 caractères.<br>(données alphanumériques à octet simple - majuscules, chiffres - «_» peuvent être utilisés) |
|                          | Extension ISO9660  | Joliet      | Utilisation possible de noms de fichiers jusqu'à 64 caractères maximum.   |
| Multisession             | Pas de prise en charge (seule la première session est prise en charge) |             |   |

| Nom  | Spécification  | Explication |
|--|--|-------------|
| Nombre maximum de niveaux                              | 8 niveaux (si la racine correspond au niveau 1)  |             |
| Nombre maximum de dossiers                             | 700 dossiers (racine incluse)  |             |
| Nombre maximum de fichiers*1                           | 65 535 fichiers (nombre total sur le lecteur. Fichiers autres que MP3, WMA et AAC exclus)  |             |
| Restrictions relatives au nom de fichier et de dossier | 64 octets maximum (32 caractères pour la norme Unicode), l'affichage et la lecture des fichiers/dossiers comportant des noms de fichiers/dossiers plus longs sont impossibles. |             |
| Formats USB pris en charge                             | FAT32 est le système de fichiers recommandé.<br>1 jeu de données uniquement  |             |

\*1.Exclut les fichiers autres que MP3/WMA/AAC. Cependant, lors de l'enregistrement de nombreuses plages dans le même dossier, celles-ci risquent de ne pas être identifiées même si leur nombre est inférieur au nombre de plages maximum. Dans ce cas, répartissez les plages dans plusieurs dossiers.

## REMARQUE

- L'ordre d'affichage des dossiers et fichiers audio peut ne pas être le même sur le lecteur et sur un ordinateur.

## Qu'est-ce que le format MP3?

N00715900020

MP3 est l'abréviation de «MPEG-1 Audio Layer 3». MPEG est l'abréviation de «Motion Picture Experts Group»; il s'agit d'un format de compression d'images animées et de séquences audio utilisé sur les CD vidéo, etc.

MP3 est l'une des méthodes de compression audio contenue dans la norme audio MPEG; elle permet de réduire la quantité de données sonores imperceptibles à l'oreille humaine et couvertes par des sons plus forts afin de créer des données compressées de haute qualité.

Cette méthode permettant de compresser des CD audio au 1/10e environ de leur taille

d'origine sans perte de qualité perceptible, il est possible de graver à peu près 10 CD sur un simple CD-R/RW.

### ATTENTION

- La lecture de fichiers MP3 ne correspondant pas aux normes indiquées sera aléatoire ou les noms de fichier/dossier ne s'afficheront pas correctement.

### Normes des fichiers MP3 compatibles

Les spécifications des fichiers MP3 compatibles sont indiquées ci-dessous.

| Élément                           | Détails             |
|-----------------------------------|---------------------|
| Spécification                     | MPEG-1 AUDIO LAYER3 |
|                                   | MPEG-2 AUDIO LAYER3 |
| Fréquence d'échantillonnage [kHz] | MPEG-1: 32/44,1/48  |
|                                   | MPEG-2: 16/22,05/24 |
| Débit binaire [kbps]              | MPEG-1: 32 à 320    |
|                                   | MPEG-2: 8 à 160     |
| Débit binaire variable (VBR)      | Prise en charge     |

| Élément  | Détails   |
|--|---|
| Mode de canal                                      | Stéréo/Stéréo combiné/À deux voies/Monophonique   |
| Extension de fichier                               | mp3   |
| Informations sur la prise en charge des balises    | ID3 tag Ver. 1.0, Ver. 1.1, Ver. 2.2, Ver. 2.3, Ver. 2.4 (ISO-8859-1, UTF-16 [Unicode]), Titres, Nom de l'artiste, Nom de l'album |
| Nombre maximum de caractères pouvant être affichés | 64 caractères   |

### Qu'est-ce que le format WMA?

N0071600028

WMA est l'abréviation de Windows Media Audio; il s'agit d'un format de compression audio de Microsoft. Ce format dispose d'un taux de compression plus important que le format MP3.

### REMARQUE

- Microsoft, Windows Media et Windows sont des marques déposées de Microsoft Corporation (États-Unis) et dans les autres pays.

### Fichiers audio (MP3/WMA/AAC)

### ATTENTION

- Le format WMA prend en charge la gestion des droits numériques (GDN). Ce lecteur n'est pas conçu pour lire les fichiers WMA protégés par ce système.
- La lecture de fichiers WMA ne correspondant pas aux normes indiquées sera aléatoire ou les noms de fichier/dossier ne s'afficheront pas correctement.
- Les formats «Pro», «Lossless» et «Voice» ne sont pas pris en charge.

7

### Normes des fichiers WMA compatibles

Les spécifications des fichiers WMA compatibles sont indiquées ci-dessous.

| Élément                           | Détails                                |
|-----------------------------------|--|
| Spécification                     | Windows Media Audio Version7.0/8.0/9.0 |
| Fréquence d'échantillonnage [kHz] | 32/44,1/48                             |
| Débit binaire [kbps]              | 48 à 320                               |
| Débit binaire variable (VBR)      | Prise en charge                        |

## Points importants concernant la sécurité du client

| Élément  | Détails   |
|--|---|
| Mode de canal                                      | Stéréo/monophonique                                       |
| Extension de fichier                               | wma   |
| Informations sur la prise en charge des balises    | Balises WMA<br>Titre, nom de l'artiste,<br>nom de l'album |
| Nombre maximum de caractères pouvant être affichés | 64 caractères   |

7

## Qu'est-ce que le format AAC?

N00716100029

AAC est l'abréviation de Advanced Audio Coding (Encodage audio avancé) ; il s'agit d'un format de compression audio utilisé avec les normes «MPEG-2» et «MPEG-4». Il propose un taux de compression 1,4 fois supérieur au format MP3, à qualité audio comparable.

## ⚠ ATTENTION

- Le format AAC prend en charge la gestion des droits numériques (GDN). Ce lecteur n'est pas conçu pour lire les fichiers AAC protégés par ce système.

## ⚠ ATTENTION

- La lecture de fichiers AAC ne correspondant pas aux normes indiquées sera aléatoire ou les noms de fichier/dossier ne s'afficheront pas correctement.

## Normes des fichiers AAC compatibles

Les spécifications des fichiers AAC compatibles sont indiquées ci-dessous.

| Élément                           | Détails   |
|-----------------------------------|---|
| Spécification                     | Advanced Audio Coding<br>MPEG4/AAC-LC<br>MPEG2/AAC-LC |
| Fréquence d'échantillonnage [kHz] | MPEG4 8/11,025/12/16/22,05/24/32/44,1/48              |
|                                   | MPEG2 8/11,025/12/16/22,05/24/32/44,1/48              |
| Débit binaire [kbps]              | MPEG4 8 à 320   |
|                                   | MPEG2 8 à 320   |
| Débit binaire variable (VBR)      | Prise en charge                                       |

| Élément  | Détails  |
|--|--|
| Mode de canal                                      | Stéréo/monophonique  |
| Extension de fichier                               | m4a  |
| Informations sur la prise en charge des balises    | Balises AAC ou balises ID3<br>Titre, nom de l'artiste,<br>nom de l'album |
| Nombre maximum de caractères pouvant être affichés | 64 caractères  |

## Points importants concernant la sécurité du client

N00716200020

Un certain nombre d'illustrations et de conseils relatifs à la manipulation du lecteur sont proposés pour vous aider à utiliser ce produit de la meilleure façon possible et en toute sécurité, et éviter ainsi toute blessure corporelle ou détérioration du matériel.

## ⚠ AVERTISSEMENT

- Le conducteur ne doit pas faire trop attention à l'affichage en conduisant. Ceci afin de pouvoir se concentrer sur la conduite et d'éviter toute prise de risque pouvant provoquer un accident.

## Touches de fonction

### ⚠️ AVERTISSEMENT

- Le conducteur ne doit pas effectuer d'opérations compliquées en conduisant. L'exécution d'opérations compliquées en conduisant peut distraire le conducteur et provoquer un accident. Ainsi, il est conseillé de garer le véhicule dans un endroit sûr avant d'exécuter de telles opérations.
- N'utilisez pas un lecteur présentant un dysfonctionnement, en cas d'absence de son par exemple. Vous pourriez provoquer un accident, un incendie ou être victime d'une électrocution.
- Évitez toute infiltration d'eau ou pénétration de corps étrangers dans le lecteur. Cela pourrait provoquer des émanations de fumées, un incendie, une électrocution ou un dysfonctionnement.
- N'insérez aucun corps étranger dans la fente du lecteur. Cela pourrait provoquer un incendie, une électrocution ou un dysfonctionnement.

### ⚠️ AVERTISSEMENT

- En présence de phénomènes anormaux de type émanations de fumées ou odeur étrange suite à une infiltration d'eau ou pénétration d'un corps étranger dans le lecteur, mettez immédiatement le lecteur hors tension et consultez un concessionnaire agréé Mitsubishi Motors ou un atelier de réparation de votre choix. Si vous continuez à utiliser le lecteur, vous pourriez provoquer un accident, un incendie ou être victime d'une électrocution.
- Il ne faut pas démonter ou modifier le lecteur. Vous pourriez provoquer un dysfonctionnement, un incendie ou être victime d'une électrocution.
- Pendant un orage, ne touchez ni l'antenne ni le panneau avant. Vous pourriez être victime d'une électrocution due à la foudre.

### ⚠️ ATTENTION

- N'obstruez ni les bouches d'aération ni les dissipateurs de chaleur du lecteur. Le fait d'obstruer les bouches d'aération ou les dissipateurs de chaleur peut empêcher l'élimination de la chaleur produite à l'intérieur du lecteur et provoquer un incendie ou un dysfonctionnement.

### ⚠️ ATTENTION

- Lorsque vous conduisez, réglez le volume sonore de façon à entendre les bruits extérieurs au véhicule. Conduire sans pouvoir entendre les bruits provenant de l'extérieur du véhicule peut être cause d'accidents.
- N'insérez ni la main ni les doigts dans la fente du lecteur. Vous pourriez vous blesser.

## Touches de fonction

N00716300021

7

### Mettre l'appareil sous/hors tension (ON/OFF)

N00716400022

1. Appuyez sur le bouton PWR/VOL.

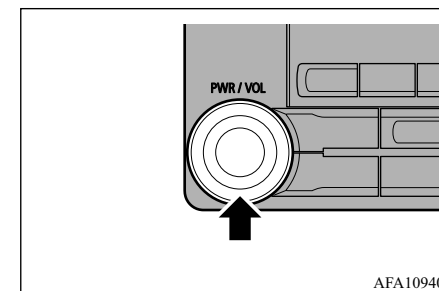

AFA109400

## Touches de fonction

Le lecteur se met sous tension et la lecture reprend conformément aux derniers réglages.

2. Appuyez sur le bouton PWR/VOL.

Le lecteur se met hors tension.

### REMARQUE

- Maintenez la touche MODE du volant enfoncée pour activer/désactiver (ON/OFF) également la fonction audio.

## 7

## Régler le volume

N00716500023

1. Tournez le bouton PWR/VOL pour régler le volume.

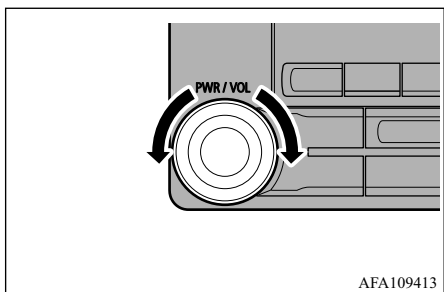

Tournez le bouton PWR/VOL dans le sens des aiguilles d'une montre pour augmenter le volume, et dans le sens inverse pour le diminuer.

### REMARQUE

- La valeur maximale pour le volume est 45, la valeur minimale 0.
- Le réglage initial du volume correspond à la valeur «17».

## Insérer/Éjecter des CD

N00716600024

1. Insérez le CD dans la fente, l'étiquette orientée vers le haut.

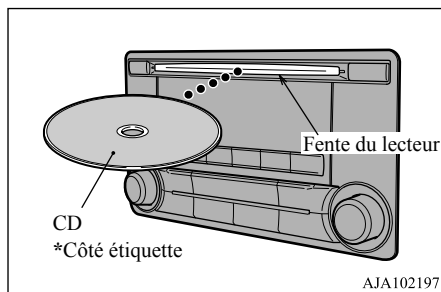

Poussez le CD dans la fente jusqu'à ce que le lecteur le place automatiquement dans son logement ; la lecture commence alors.

2. Appuyez sur la touche ▲.

Le lecteur éjecte le CD pour vous permettre de le retirer.

### ATTENTION

- Avant de changer de CD, veuillez d'abord garer votre véhicule dans un endroit autorisé.
- N'insérez ni la main ni les doigts ou tout autre corps étranger dans la fente du lecteur. Vous pourriez vous blesser ou provoquer des émanations de fumées ou un incendie.
- Les miniCD (8 cm) ne sont pas pris en charge.

## Descriptif des boutons/touches

N00716700054

Vous trouverez ici le nom et la fonction de chaque bouton/touche.

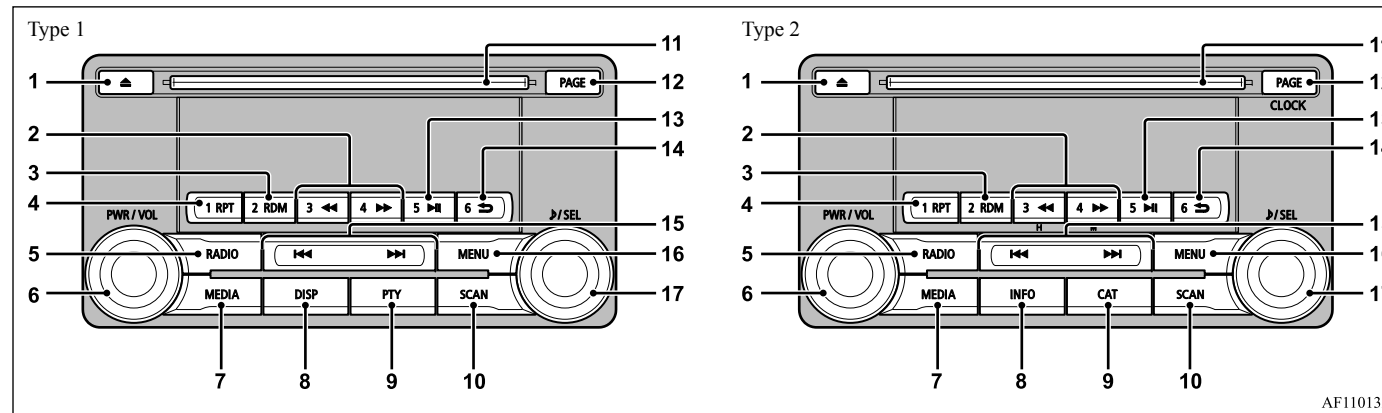

AF1101327

- |   |   |   |
|---|---|---|
| <p>1- Touche ▲<br/>Éjection d'un disque.</p> <p>2- Touche 3 ◀◀/Touche 4 ▶▶<br/>Pour le lecteur de CD: touches de retour/avance rapide.<br/>Pour la radio: utiliser comme touches de présélection 3 et 4.</p> <p>3- Touche 2RDM<br/>Pour le lecteur de CD: touche de lecture aléatoire d'un CD ; pour la radio: utiliser comme touche de présélection 2.</p> | <p>4- Touche 1RPT<br/>Pour le lecteur de CD: touche de répétition de la lecture d'un CD ; pour la radio: utiliser comme touche de présélection 1.</p> <p>5- Touche RADIO<br/>Touche de sélection de la radio et de la bande.</p> <p>6- Bouton PWR/VOL<br/>Bouton de réglage du volume et de mise sous/hors tension (ON/OFF) du lecteur.</p> | <p>7- Touche MEDIA<br/>Touche de commutation entre les différentes sources audio (CD etc.).</p> <p>8- Touche DISP (Type 1), touche INFO (Type 2)<br/>Touche de commutation entre les différents affichages.</p> |
|---|---|---|

## Touches de fonction

- 9- Touche PTY (Type 1), touche CAT (Type 2)  
Les recherches et balayages associés à la touche CAT (contenu de catégorie) sont possibles lors des diffusions RBDS.  
Recherche de stations de radio par satellite\*<sup>1</sup>.
- 10- Touche SCAN  
Pour le lecteur de CD: touche de lecture par balayage ; pour la radio: touche de balayage des stations.
- 11- Fente du lecteur
- 12- Touche PAGE  
Touche d'affichage du témoin de progression de page.
- 13- Touche 5 ►||  
Touche Lecture/Pause du Système Audio Bluetooth\*<sup>2</sup>; pour la radio: utiliser comme touche de présélection 5.
- 14- Touche 6 ◀  
Touche de retour en arrière au cours d'une recherche de plage audio, et d'arrêt du Système Audio Bluetooth\*<sup>2</sup>.  
Pour la radio: utiliser comme touche de présélection 6.

- 15- Touche ◀◀/Touche ▶▶  
Pour le lecteur de CD: touche de sélection de la plage/du fichier audio ; pour la radio: touche de sélection automatique des stations.  
Sélection de stations de radio par satellite\*<sup>1</sup>.
- 16- Touche MENU  
Touche de sélection du mode Menu.
- 17- Bouton ▶/SEL  
Bouton de réglage de la qualité audio et de sélection des stations.  
Pour la radio: bouton de sélection manuelle des stations.  
Sélection de stations de radio par satellite\*<sup>1</sup>.
- \*1. Connexion à un syntoniseur satellite nécessaire.
- \*2. Un appareil audio compatible avec le système Bluetooth vendu dans le commerce (véhicules équipés d'une interface Bluetooth® 2.0) est nécessaire.

## Interrupteurs de la commande à distance audio au volant

N00716800055

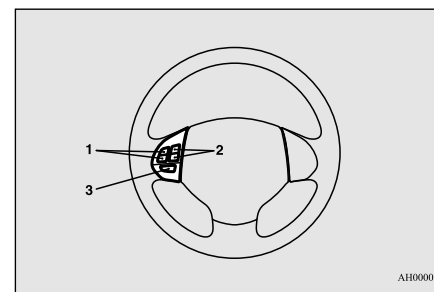

- 1- Touche Vol +, touche -  
Touches de réglage du volume des fonctions audio et du téléphone portable.
- 2- Touche CH ▼, touche ▲  
Touche de sélection des différentes sources audio (CD, etc.) et des stations de radio.  
Maintenez la touche enfoncée pour passer d'une plage à une autre.  
Maintenez la touche enfoncée pour passer d'une station de radio à une autre au cours de la réception de la radio par satellite.



### 3- Touche MODE

Maintenez la touche enfoncée pour activer/désactiver (ON/OFF) la fonction audio. De plus, à chaque fois que vous appuyez sur cette touche, vous passez d'une source audio à une autre. L'ordre de sélection est indiqué ci-dessous.

Si certains appareils ne sont pas connectés, ils seront alors ignorés et la source suivante sera sélectionnée.

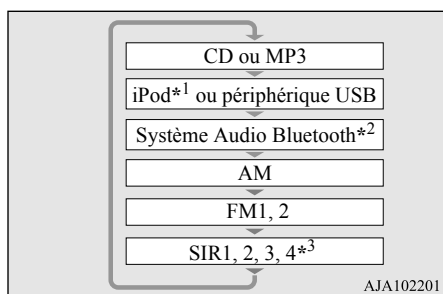

- \*1. Un câble iPod (vendu dans le commerce) est nécessaire.  
 \*2. Acquisition d'un appareil audio compatible avec le système Bluetooth vendu dans le commerce (véhicules équipés d'une interface Bluetooth® 2.0).  
 \*3. Connexion à un syntoniseur satellite nécessaire.

## Écouter la radio

N00716900027

Vous trouverez ici toutes les explications nécessaires à l'écoute de programmes radio-phoniques AM et FM.

### Écouter la radio

Appuyez sur la touche RADIO pour sélectionner la bande.

Sélectionnez la bande AM ou FM. La bande sélectionnée s'affiche.

### REMARQUE

- Vous pouvez sélectionner les bandes dans l'ordre suivant: AM, FM1, FM2, SIR1\*, SIR2\*, SIR3\* et SIR4\*.
- Si l'appareil ne reçoit aucun signal, les bandes SIR2, SIR3 ou SIR4 ne seront pas sélectionnées.

\*: Lorsqu'un syntoniseur satellite est connecté

## Sélection/recherche manuelle de stations

Tournez le bouton /SEL sur la fréquence souhaitée.

|  |   |
|--|---|
| Bouton  /SEL (sens inverse des aiguilles d'une montre) | Permet de sélectionner une fréquence située en amont.   |
| Bouton  /SEL (sens des aiguilles d'une montre)         | Permet de sélectionner une fréquence située en aval.  |
| Touche  (maintenue enfoncée)                           | Relâchez la touche pour lancer la recherche de stations ; lorsque l'appareil capte une station, le balayage s'arrête. |
| Touche  (maintenue enfoncée)                           |   |

7

## Balayage de stations

Recherche collective de stations pouvant être captées.

## Écouter la radio

Appuyez sur la touche SCAN.

Lorsque l'appareil capte une station, celle-ci émet pendant 5 secondes, puis l'appareil recherche la station suivante.

### REMARQUE

- Appuyez à nouveau sur ce bouton pendant qu'une station émet pour retourner au mode de réception normal.

## 7

## Mémoire de présélection

Mémorisez à l'avance une station d'émission pour la sélectionner ultérieurement.

1. Réglez la fréquence à mémoriser.
2. Maintenez enfoncée n'importe quelle touche située entre les touches 1RPT et 6 ➤.

Un «bip» retentit pour indiquer que la touche de présélection est mémorisée.

### REMARQUE

- 6 stations maximum peuvent être mémorisées pour chaque bande dans la mémoire de présélection.

### REMARQUE

- Si vous choisissez une touche de présélection pour laquelle une station a déjà été mémorisée, la nouvelle présélection remplace l'ancienne.
- Le fait d'appuyer sur la touche de présélection permet de sélectionner la fréquence précédemment mémorisée.

## Recherche CAT

Pendant la réception de programmes RBDS, sélectionnez CAT (contenu de catégorie) pour lancer un balayage automatique des stations.

1. Pendant la réception de programmes FM, appuyez sur la touche PTY (Type 1) ou CAT (Type 2).  
Cela permet d'activer le mode de sélection CAT.
2. Appuyez sur la touche PTY (Type 1) ou CAT (Type 2) pour sélectionner le mode CAT.
3. Appuyez sur la touche I◀◀ ou ▶▶I.

Le témoin du mode CAT (contenu de catégorie) se met à clignoter et la sélection des stations débute automatiquement. Lorsque l'appareil capte une station, sa fréquence s'affiche.

### REMARQUE

- La première station captée a la priorité.
- Au bout de 10 secondes de réception, le mode de recherche CAT se désactive.
- Pour capter une autre station, appuyez à nouveau sur la touche I◀◀ ou ▶▶I.

## Balayage CAT

Pendant la réception de programmes RBDS, sélectionnez CAT (contenu de catégorie) pour lancer une recherche collective de stations.

1. Pendant la réception de programmes FM, appuyez sur la touche PTY (Type 1) ou CAT (Type 2).  
Cela permet d'activer le mode de sélection CAT.
2. Appuyez sur la touche PTY (Type 1) ou CAT (Type 2) pour sélectionner le mode CAT.
3. Appuyez sur la touche SCAN.  
Lorsque l'appareil capte une station d'émission, celle-ci émet pendant 5 secondes, puis l'appareil recherche la station suivante.

## Écouter la radio par satellite (le cas échéant)

### REMARQUE

- Appuyez à nouveau sur cette touche pendant qu'une station émet pour retourner au mode de réception normal.

### Écouter la radio par satellite (le cas échéant)

N00717000025

Vous trouverez ici toutes les explications nécessaires à l'écoute de la radio par satellite.

### REMARQUE

- Vous devez vous abonner pour pouvoir écouter la radio par satellite. Il n'est plus possible d'écouter la radio par satellite lorsque la période d'essai gratuite a expiré.
- Si vous ne vous êtes pas abonné à la fin de la période d'essai, l'affichage indiquera alternativement «CALL» (APPELER) et «888-539-SIR1».

### Écouter la radio par satellite

Appuyez sur la touche RADIO pour sélectionner la bande.

Les bandes SIR1, SIR2, SIR3 et SIR4 s'affichent tour à tour.

La bande sélectionnée s'affiche.

### REMARQUE

- Vous pouvez sélectionner les bandes dans l'ordre suivant: AM, FM1, FM2, SIR1, SIR2\*, SIR3\* et SIR4\*.
- Vous pouvez passer d'une bande radio par satellite à une autre en appuyant sur la touche  $\nabla$  ou  $\wedge$  du boîtier de commande à distance du volant.

\*:Si l'appareil ne reçoit aucun signal, les bandes ne défilent pas.

### Sélectionner une station

Appuyez sur la touche  $\lll$  ou  $\ggg$  pour sélectionner une station.

|               |  |
|---------------|--|
| Touche $\lll$ | Permet de syntoniser le canal de fréquences qui précède immédiatement celui sélectionné. |
| Touche $\ggg$ | Permet de syntoniser le canal de fréquences qui suit immédiatement celui sélectionné.    |

Touche  $\lll$   
(maintenue  
enfoucée)

Maintenir cette touche enfoucée permet de faire défiler vers l'arrière les canaux de fréquences accessibles.

Touche  $\ggg$   
(maintenue  
enfoucée)

Le fait d'appuyer sur cette touche permet de faire défiler vers l'avant les canaux de fréquences accessibles.

### REMARQUE

- Lorsque les canaux de fréquences défilent vers l'avant/l'arrière, le numéro de canal s'affiche sur la partie supérieure de l'écran.
- Lorsque le numéro de canal sélectionné est «000», le numéro d'identification SIRIUS (à 12 chiffres) s'affiche.

7

### Balayage de stations

Les canaux de fréquences sont captés dans l'ordre et émettent pendant 10 secondes chacun.

### Balayage de tous les canaux de fréquences

Appuyez sur la touche SCAN.

## Écouter la radio par satellite (le cas échéant)

Tous les canaux de fréquences font l'objet d'un balayage.

### REMARQUE

- Appuyez à nouveau sur cette touche pendant qu'un canal de fréquences émet pour retourner au mode de réception normal.
- Le fait de sélectionner un canal de fréquences annule l'opération précédente.

## 7 Balayage des canaux de fréquences par catégorie

1. Appuyez sur la touche PTY (Type 1) ou CAT (Type 2).  
Cette action active le mode de recherche par catégorie et le nom de la catégorie s'affiche.
2. Tournez le bouton  /SEL pour sélectionner la catégorie.
3. Appuyez sur la touche SCAN.  
Les canaux de fréquences appartenant à la catégorie sélectionnée font l'objet d'un balayage.

### REMARQUE

- Appuyez à nouveau sur la touche SCAN ou PTY (Type 1) ou CAT (Type 2) pendant la réception du canal de fréquences pour revenir à la réception normale.

### REMARQUE

- Le fait de tourner le bouton  /SET annule l'opération précédente.

### Mémoire de présélection

Mémorisez à l'avance un canal de fréquences pour le sélectionner ultérieurement.





1. Réglez la fréquence du canal à mémoriser.
2. Maintenez enfoncée n'importe quelle touche située entre les touches IRPT et .  
Un «bip» retentit pour indiquer que la touche de présélection est mémorisée.

### REMARQUE

- 6 stations maximum peuvent être mémorisées par bande dans la mémoire de présélection.
- Si vous choisissez une touche de présélection pour laquelle un canal de fréquences a déjà été mémorisé, la nouvelle présélection remplace l'ancienne.
- Le fait d'appuyer sur la touche de présélection permet de sélectionner le canal de fréquences précédemment mémorisé.  
Les canaux de fréquences présélectionnés s'affichent de la façon suivante: «P1» à «P6».

### Recherche de canaux de fréquences

Vous pouvez sélectionner d'autres canaux de fréquences lorsque vous écoutez une station donnée.

1. Appuyez sur la touche PTY (Type 1) ou CAT (Type 2).  
Cette action active le mode de recherche par catégorie et le nom de la catégorie s'affiche.
2. Tournez le bouton  /SEL pour sélectionner la catégorie.
3. Appuyez sur le bouton  /SEL.  
Cette action permet d'activer le mode de recherche de canal.
4. Tournez le bouton  /SEL pour sélectionner le canal de fréquences.
5. Appuyez sur le bouton  /SEL.  
Un «bip» retentit pour indiquer que le canal de fréquences a été capté. (Mode de réglage préliminaire des canaux de fréquences)  
Le nom du canal de fréquences qui s'affiche clignote.  
Appuyez à nouveau sur le bouton  /SEL pour annuler le mode de recherche et retourner au mode de réception normal.

6. Pour poursuivre la recherche, tournez le bouton **▶/SEL** pour sélectionner le canal de fréquences.

L'appareil capte le canal de fréquences sélectionné.

7. Appuyez sur le bouton **▶/SEL**.

Cette action permet d'annuler le mode de recherche et de retourner au mode de réception normal.

### REMARQUE

- Une fois les réglages préliminaires effectués dans le mode de recherche de canaux de fréquences, le canal sélectionné commence à émettre.
- Le numéro de canal de fréquences «000» correspond au numéro d'identification SIRUS ; il ne peut faire l'objet d'une recherche.
- Si vous sélectionnez la catégorie «PTY ALL» (PTY tous) ou «CAT ALL» (CAT tous), tous les canaux peuvent faire l'objet d'une recherche en mode de recherche des canaux de fréquences.
- Sélectionnez le mode Catégorie et appuyez sur la touche PTY (Type 1) ou CAT (Type 2) pour annuler le mode de recherche.
- Sélectionnez le mode de recherche des canaux de fréquences et appuyez sur la touche **6 ➡** pour retourner au mode de recherche par catégorie.

### REMARQUE

- Sélectionnez le mode de réglage préliminaire des canaux de fréquences et appuyez sur la touche **6 ➡** pour retourner au mode de recherche par catégorie sans repasser par le mode de recherche des canaux de fréquences précédent.
- Si aucune opération n'est effectuée dans les 10 secondes, le mode de recherche se désactive.

### Initialiser le CODE (code d'accès)

Le CODE nécessaire à la modification des réglages de verrouillage «LOCK» des paramètres satellite a été initialisé. (Le code par défaut est «1111».)

Lorsque l'appareil est hors tension, appuyez simultanément sur les boutons PWR/VOL et **▶/SEL**.

→ «Mettre l'appareil sous/hors tension (ON/OFF)» (P7-27)

### Écouter des CD

N00717100026

Vous trouverez ici toutes les explications nécessaires à l'écoute de CD audio (CD-DA/CD-TEXT).

### Lecture de CD

Insérez un CD.

Insérez un CD pour lancer automatiquement la lecture. → «Insérer/Éjecter des CD» (P.7-28)

Si un CD se trouve déjà dans l'appareil, appuyez sur la touche MEDIA pour sélectionner le mode CD.

7

### Sélectionner la plage

Appuyez sur la touche **◀◀** ou **▶▶** pour sélectionner la plage.

Cette action permet de sélectionner la plage suivante ou précédente.

### Avance ou retour rapide

Maintenez la touche **3 ◀◀** ou **4 ▶▶** enfoncée.

L'avance ou le retour rapides sont alors possibles.



## Écouter un CD MP3

### Mode de sélection du type de lecture

La lecture répétée, la lecture aléatoire et la lecture par balayage sont alors possibles.

### Lecture répétée (RPT)

Appuyez sur la touche 1RPT.

**7**

Cette action permet de répéter la lecture de la plage actuellement écoutée.

#### REMARQUE

- Le fait d'appuyer à nouveau sur cette touche annule l'action précédente.
- Le fait de sélectionner une plage, d'éjecter le CD, d'appuyer sur la touche d'avance ou de retour rapide annule l'action précédente.

### Lecture aléatoire (RDM)

Appuyez sur la touche 2RDM.

Cette action permet de lire les plages du CD dans le désordre.

7-36 Commandes de confort



#### REMARQUE

- Le fait d'appuyer à nouveau sur cette touche annule l'action précédente.
- Le fait d'éjecter le CD annule l'action précédente.

### Lecture par balayage (SCAN)

Appuyez sur la touche SCAN.

Cette action permet de lire les 10 premières secondes de chaque plage du CD dans l'ordre.

#### REMARQUE

- Appuyez à nouveau sur cette touche pendant la lecture si vous souhaitez écouter l'intégralité d'une plage.

## Écouter un CD MP3

N00717200027

Vous trouverez ici toutes les explications nécessaires à l'écoute des fichiers audio d'un CD.

#### ATTENTION

- Les lecteurs de CD-ROM et de CD-R/RW ne peuvent lire que des fichiers audio au format MP3.

## Écouter un CD MP3

Insérez un CD.

Insérez un CD pour lancer automatiquement la lecture. → «Insérer/Éjecter des CD» (P.7-28)

Si un CD se trouve déjà dans l'appareil, appuyez sur la touche MEDIA pour sélectionner le mode CD.

#### REMARQUE

- Selon la structure des fichiers, la lecture du contenu du CD peut prendre un certain temps.

### Sélectionner la plage (fichier)

Appuyez sur la touche 1◀◀ ou ▶▶1 pour sélectionner la plage.

Cette action permet de sélectionner la plage suivante ou précédente.

### Avance ou retour rapide

Maintenez la touche 3◀◀ ou 4▶▶ enfoncée.

L'avance ou le retour rapides sont alors possibles.

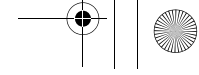
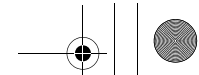

## Mode de sélection du type de lecture

La lecture répétée, la lecture aléatoire et la lecture par balayage sont alors possibles.

### Lecture répétée (RPT)

Appuyez sur la touche 1RPT.

Cette action permet de répéter la lecture de la plage actuellement écoutée.

#### REMARQUE

- Le fait d'appuyer à nouveau sur cette touche annule l'action précédente.
- Le fait de sélectionner un fichier, d'éjecter le CD, d'appuyer sur la touche d'avance ou de retour rapide annule l'action précédente.

### Lecture répétée d'un dossier

Maintenez la touche 1RPT enfoncée.

Cette action permet de répéter la lecture des plages du dossier actuellement écoutées.

#### REMARQUE

- Le fait d'appuyer à nouveau sur cette touche annule l'action précédente.
- Même si le fichier est sélectionné, la lecture répétée d'un dossier ne sera pas annulée.

### Lecture aléatoire (RDM)

Appuyez sur la touche 2RDM.

Cette action permet de lire les plages du dossier dans le désordre.

#### REMARQUE

- Le fait d'appuyer à nouveau sur cette touche annule l'action précédente.

### Lecture aléatoire d'un dossier

Maintenez la touche 2RDM enfoncée.

Cette action permet de lire toutes les plages des dossiers dans le désordre.

#### REMARQUE

- Le fait d'appuyer à nouveau sur cette touche annule l'action précédente.

## Lecture par balayage (SCAN)

Appuyez sur la touche SCAN.

Cette action permet de lire les 10 premières secondes de chaque plage du dossier actuellement écouté dans le désordre.



#### REMARQUE

- Appuyez à nouveau sur cette touche pendant la lecture si vous souhaitez écouter l'intégralité d'une plage.



7

## Rechercher des plages

Rechercher des dossiers et fichiers et sélectionner une plage.

1. Tournez le bouton  /SEL pour sélectionner le dossier.
2. Appuyez sur le bouton  /SEL.

Les fichiers contenus dans le dossier sélectionné s'affichent.

3. Tournez le bouton  /SEL pour sélectionner le fichier.
4. Appuyez sur le bouton  /SEL.

Cette action permet de lire le fichier sélectionné (plage).

## Écouter des fichiers audio à partir d'un iPod

 **REMARQUE**

- Lorsque vous avez sélectionné le dossier, appuyez sur la touche **6** ➡ pour annuler le mode de recherche de plage.
- Si aucune opération n'est effectuée dans les 10 secondes qui suivent la sélection du dossier, le mode de recherche de plage sera alors désactivé.
- Sélectionnez le dossier et maintenez le bouton **▶/SEL** enfoncé pour lancer la lecture à partir de la première plage de ce dossier.
- Lorsque vous avez sélectionné le fichier, appuyez sur la touche **6** ➡ pour retourner à l'opération précédente.
- Lorsque vous avez sélectionné le fichier, maintenez la touche **6** ➡ enfoncée pour annuler le mode de recherche de plage.
- Si aucune opération n'est effectuée dans les cinq secondes qui suivent la sélection du fichier, la lecture de ce dernier débute.
- Toute action relative aux CD, comme la sélection d'une plage par exemple, annule le mode de recherche de plage.

**7****Écouter des fichiers audio à partir d'un iPod**

N0071730057

Vous pouvez connecter un iPod/iPhone disponible dans le commerce au lecteur pour en lire les fichiers audio.

7-38 Commandes de confort

 **ATTENTION**

- Ne laissez jamais un iPod/iPhone dans un véhicule sans surveillance.
- Ne manipulez jamais ces appareils en conduisant, votre sécurité en dépend.
- Toute perte de données résultant de la connexion de l'iPod/iPhone au lecteur ne peut donner lieu à un dédommagement quelconque.
- Selon la façon dont vous manipulez ces appareils, la perte ou la détérioration de fichiers sont possibles; nous vous recommandons par conséquent de procéder à une sauvegarde des données.

 **REMARQUE**

- Selon la génération, le modèle ou la version du logiciel de l'iPod/iPhone, la lecture des fichiers peut ne pas être possible à partir du lecteur. (→ p.7-18) De plus, la lecture telle qu'elle est décrite dans ce manuel peut ne pas être possible.

 **REMARQUE**

- Pour les véhicules équipés d'une interface Bluetooth® 2.0, les types de dispositifs pouvant être connectés peuvent varier. [Pour les véhicules vendus aux États-Unis] Pour plus de détails, accédez au site Web de Mitsubishi Motors North America. [Pour les véhicules vendus au Canada] Pour plus de détails, accédez au site Web de Mitsubishi Motors. Veuillez lire et accepter les «Avertissements sur les liens vers les sites Web d'autres sociétés». Les sites Web mentionnés ci-dessus peuvent vous connecter à des sites Web autres que le site Web de Mitsubishi Motors.  
<http://www.mitsubishi-motors.com/en/products/index.html>
- Pour obtenir des informations sur la façon de connecter un iPod/iPhone, veuillez consulter la section «Connexion d'un iPod», page 5-162.
- Pour raccorder un iPod/iPhone, servez-vous d'un câble de connexion spécial iPod vendu dans le commerce.
- Préparez l'appareil de sorte qu'aucune action susceptible de vous mettre en danger, comme brancher le câble de connexion par exemple, ne soit nécessaire en conduisant.
- Pour des raisons de sécurité, veuillez garer le véhicule avant de connecter ou de déconnecter l'iPod/iPhone.
- Selon le paramétrage de l'iPod/iPhone, le lecteur peut prendre quelques instants pour le reconnaître et lancer la lecture.



## Écouter des fichiers audio à partir d'un iPod

**REMARQUE**

- Les touches/boutons du lecteur ne fonctionnent pas pendant qu'un iPod/iPhone est connecté.
- Les spécifications et paramètres de l'iPod/iPhone peuvent rendre toute connexion impossible, ou altérer le fonctionnement du lecteur ou de l'affichage.
- Selon le type de données audio contenues sur l'iPod/iPhone, les informations relatives aux plages peuvent ne pas s'afficher correctement.
- Selon le paramétrage du véhicule et du lecteur, la lecture des données de l'iPod/iPhone peut s'interrompre lorsque le moteur est démarré.
- Il est possible que des données soumises au droit d'auteur ne puissent être lues.
- Nous vous recommandons de paramétrer l'égaliseur de l'iPod/iPhone sur «plat».
- Vous devez utiliser l'iPod/iPhone une fois celui-ci connecté au lecteur.
- Si vous connectez l'iPod/iPhone en tant qu'appareil audio compatible avec le système Bluetooth, ne raccordez pas l'iPod/iPhone à l'aide d'un câble spécial iPod. Une connexion utilisant les deux méthodes causera un dysfonctionnement.
- Si un iPod/iPhone ne fonctionne pas correctement, débranchez l'iPod/iPhone du lecteur, réinitialisez-le puis rebranchez-le.

**Lecture des données audio d'un iPod**

Appuyez sur la touche MEDIA pour sélectionner le mode iPod.

La source sélectionnée s'affiche.

**Sélectionner la plage (fichier)**

Appuyez sur la touche ◀◀ ou ▶▶ pour sélectionner la plage.

Cette action permet de sélectionner la plage suivante ou précédente.

**Avance ou retour rapide**

Maintenez la touche 3 ◀◀ ou 4 ▶▶ enfoncée.

L'avance ou le retour rapides sont alors possibles.

**Mode de sélection du type de lecture**

La lecture répétée et la lecture aléatoire sont alors possibles.

**Lecture répétée (RPT)**

Appuyez sur la touche 1RPT.

Cette action permet de répéter la lecture de la plage actuellement écoutée.

**REMARQUE**

- Le fait d'appuyer à nouveau sur cette touche annule l'action précédente.

7

**Lecture aléatoire (RDM)**

Appuyez sur la touche 2RDM.

Cette action permet de lire les plages de la catégorie actuellement écoutée dans le désordre.

**REMARQUE**

- Le fait d'appuyer à nouveau sur cette touche annule l'action précédente.

**Lecture aléatoire des plages d'un album**

Maintenez la touche 2RDM enfoncée.

## Écouter des fichiers audio à partir d'un périphérique USB

Cette action permet de lire les pages d'un album dans le désordre.

### REMARQUE

- Le fait d'appuyer à nouveau sur cette touche annule l'action précédente.

## Rechercher des plages

**7** Rechercher des catégories ou des noms de fichiers et sélectionner une plage.

1. Tournez le bouton **▶/SEL** pour sélectionner la catégorie.
2. Appuyez sur le bouton **▶/SEL**. Les catégories ou plages contenues dans la catégorie sélectionnée s'affichent.
3. Tournez le bouton **▶/SEL** pour sélectionner la catégorie ou la plage.
4. Appuyez sur le bouton **▶/SEL**. Répétez les étapes 1 à 4 et lancez la recherche de plages. Sélectionnez la plage et appuyez sur le bouton **▶/SEL** pour lancer la lecture.

### REMARQUE

- Lorsque vous avez sélectionné la catégorie (1er niveau), appuyez sur le bouton **6** pour annuler le mode de recherche de plage.

7-40 Commandes de confort

### REMARQUE

- Si aucune opération n'est effectuée dans les 10 secondes qui suivent la sélection de la catégorie, le mode de recherche de plage sera alors désactivé.
- Sélectionnez la catégorie et maintenez le bouton **▶/SEL** enfoncé pour lancer la lecture à partir de la première plage de cette catégorie.
- Lorsque vous avez sélectionné la plage, appuyez sur le bouton **6** pour retourner à l'opération précédente.
- Quand la plage est sélectionnée, maintenez le bouton **6** enfoncé pour annuler le mode de recherche de plage.
- Si aucune opération n'est effectuée dans les cinq secondes qui suivent la sélection de la plage, la lecture de cette plage débute.
- Toute action relative à l'iPod, comme la sélection d'une plage par exemple, annule le mode de recherche de plage.

## Écouter des fichiers audio à partir d'un périphérique USB

N00717400074

Ce lecteur vous permet de lire les fichiers audio contenus sur un périphérique de stockage amovible de type clé USB disponible dans le commerce.

### ATTENTION

- Ne laissez jamais un périphérique USB dans un véhicule sans surveillance.
- Ne manipulez jamais ces appareils en conduisant, votre sécurité en dépend.
- N'utilisez ni disque dur ni lecteur de carte ou de carte mémoire; vous pourriez les endommager ou détruire les données qu'ils contiennent. Si vous branchez l'un de ces appareils par erreur, tournez le contacteur d'allumage sur «LOCK» (verrouillage), puis retirez-le.
- En raison du risque de perte de données, nous vous recommandons de procéder à une sauvegarde des fichiers.
- Les détériorations du périphérique USB ou la perte ou la corruption des données qu'il contient ne peuvent faire l'objet d'aucun dédommagement.
- Selon la façon dont vous manipulez ces appareils, la perte ou la détérioration de fichiers sont possibles; nous vous recommandons par conséquent de procéder à une sauvegarde des données.

### REMARQUE

- Vous pouvez connecter des lecteurs audio numériques qui prennent en charge les spécifications de la classe de mémoire de masse.

## Écouter des fichiers audio à partir d'un périphérique USB

**REMARQUE**

- Pour plus de détails sur les types de dispositifs USB pouvant être connectés et les types de fichiers pouvant être reproduits dans les véhicules équipés d'une interface Bluetooth® 2.0, veuillez consulter la section «Types d'appareils pouvant être connectés et caractéristiques des fichiers compatibles», page 5-163.
- Pour obtenir des informations sur la façon de connecter un périphérique USB, veuillez consulter le paragraphe «Comment raccorder un périphérique de stockage USB» page 5-161.
- Pour raccorder un périphérique USB, utilisez un câble de connexion. Tout raccordement effectué sans câble de connexion peut se traduire par une charge excessive ou la détérioration du connecteur USB.
- Préparez l'appareil de sorte qu'aucune action susceptible de vous mettre en danger, comme brancher le câble de connexion par exemple, ne soit nécessaire en conduisant.
- Pour des raisons de sécurité, veuillez garer le véhicule avant de connecter ou de déconnecter le périphérique USB.
- Seuls des périphériques audio doivent être insérés dans le port USB. Dans le cas contraire, vous pourriez endommager le périphérique ou le matériel.
- Selon le paramétrage du périphérique USB, l'appareil peut prendre quelques instants pour le reconnaître et lancer la lecture.

**REMARQUE**

- Avec certains périphériques USB, il se peut que des touches/boutons de l'appareil ne fonctionnent pas pendant que le périphérique USB est connecté.
- Les spécifications et paramètres du périphérique USB peuvent rendre toute connexion impossible, ou altérer le fonctionnement du lecteur ou de l'affichage.
- Selon le type de données audio contenues sur le périphérique USB, les informations relatives aux plages peuvent ne pas s'afficher correctement.
- Selon le paramétrage du véhicule et du lecteur, la lecture des données de l'iPod/iPhone peut s'interrompre lorsque le moteur est démarré.
- Il est possible que des données soumises au droit d'auteur ne puissent être lues.
- Ce lecteur a été conçu pour lire des fichiers audio au format MP3, WMA et AAC.
- En fonction du type de périphérique USB connecté, il est possible que le lecteur ne fonctionne pas ou que les fonctions disponibles soient limitées.
- FAT32 est le système de fichiers recommandé pour les périphériques de stockage USB.
- La capacité de stockage maximale de la mémoire du périphérique USB est de 32 Gb.
- Utilisez le périphérique USB contenant des fichiers audio enregistrés une fois celui-ci connecté au lecteur.

**Écouter des fichiers audio à partir d'un périphérique USB**

Appuyez sur la touche MEDIA pour sélectionner la source USB.

La source sélectionnée s'affiche.

**Sélectionner la plage (fichier)****7**

Appuyez sur la touche ◀◀ ou ▶▶ pour sélectionner la plage.

Cette action permet de sélectionner la plage suivante ou précédente.

**Avance ou retour rapide**

Maintenez la touche 3 ◀◀ ou 4 ▶▶ enfoncée.

L'avance ou le retour rapides sont alors possibles.

**Mode de sélection du type de lecture**

La lecture répétée, la lecture aléatoire et la lecture par balayage sont alors possibles.

## Écouter des fichiers audio à partir d'un périphérique USB

### Lecture répétée (RPT)

Appuyez sur la touche 1RPT.

Cette action permet de répéter la lecture de la plage actuellement écoutée.

#### REMARQUE

- Le fait d'appuyer à nouveau sur cette touche annule l'action précédente.
- Le fait de sélectionner un fichier annule l'opération précédente. Cependant, l'annulation ne se produira pas sur les véhicules équipés d'une interface Bluetooth® 2.0.

### Lecture répétée d'un dossier

Maintenez la touche 1RPT enfoncée.

Cette action permet de répéter la lecture des plages du dossier actuellement écoutées.

#### REMARQUE

- Le fait d'appuyer à nouveau sur cette touche annule l'action précédente.
- Le fait de sélectionner un dossier annule l'opération précédente.
- Le fait de faire défiler les fichiers vers le haut/le bas annule l'action précédente.

#### REMARQUE

- Même si le fichier est sélectionné, la lecture répétée d'un dossier ne sera pas annulée.

### Lecture aléatoire des dossiers (RDM)

Appuyez sur la touche 2RDM.

Cette action permet de lire les plages du dossier actuellement écouté dans le désordre.

#### REMARQUE

- Le fait d'appuyer à nouveau sur cette touche annule l'action précédente.
- Le fait de sélectionner un dossier annule l'opération précédente.
- Le fait de faire défiler les fichiers vers le haut/le bas annule l'action précédente.
- Même si le fichier est sélectionné, la lecture aléatoire du dossier ne sera pas annulée.

### Lecture aléatoire de tous les dossiers

Maintenez la touche 2RDM enfoncée.

Cette action permet de lire les plages de tous les dossiers dans le désordre.

#### REMARQUE

- Le fait d'appuyer à nouveau sur cette touche annule l'action précédente.
- Le fait de sélectionner un dossier annule l'opération précédente.
- Le fait de faire défiler les fichiers vers le haut/le bas annule l'action précédente.
- Même si le fichier est sélectionné, la lecture aléatoire de tous les dossiers ne sera pas annulée.

### Lecture par balayage (SCAN)

Appuyez sur la touche SCAN.

Cette action permet de lire les 10 premières secondes de chaque plage de l'intégralité du périphérique USB dans l'ordre.

#### REMARQUE

- Appuyez à nouveau sur cette touche pendant la lecture si vous souhaitez écouter l'intégralité d'une plage.

### Lecture par balayage des dossiers

Maintenez la touche SCAN enfoncée.

## Écouter des données contenues sur un dispositif audio Bluetooth (le cas échéant)

Cette action permet de lire les 10 premières secondes de chaque plage de chaque dossier du périphérique USB dans l'ordre.

### REMARQUE

- Appuyez à nouveau sur cette touche pendant la lecture si vous souhaitez écouter l'intégralité d'une plage.

### Rechercher des plages

Rechercher des dossiers et fichiers et sélectionner une plage.

1. Tournez le bouton **▶/SEL** pour sélectionner le dossier.
2. Appuyez sur le bouton **▶/SEL**.  
  
Les fichiers contenus dans le dossier sélectionné s'affichent.
3. Tournez le bouton **▶/SEL** pour sélectionner le fichier.
4. Appuyez sur le bouton **▶/SEL**.

Cette action permet de lire le fichier sélectionné (plage).

### REMARQUE

- Lorsque le dossier est sélectionné, appuyez sur le bouton **6** **➡** pour annuler le mode de recherche de plage.
- Si aucune opération n'est effectuée dans les 10 secondes qui suivent la sélection du dossier, le mode de recherche de plage sera alors désactivé.
- Sélectionnez le dossier et maintenez le bouton **▶/SEL** enfoncé pour lancer la lecture à partir de la première plage de ce dossier.
- Lorsque vous avez sélectionné le fichier, appuyez sur la touche **6** **➡** pour retourner à l'opération précédente.
- Lorsque le fichier est sélectionné, maintenez le bouton **6** **➡** enfoncé pour annuler le mode de recherche de plage.
- Si aucune opération n'est effectuée dans les cinq secondes qui suivent la sélection du fichier, la lecture de ce dernier débute.
- Toute action de type sélection d'une plage par exemple annule le mode de recherche de plage.

### Écouter des données contenues sur un dispositif audio Bluetooth (le cas échéant)

N00717500020

Ce lecteur vous permet de lire les plages contenues sur un dispositif audio Bluetooth disponible dans le commerce.

### ATTENTION

- Ne manipulez jamais ces appareils en conduisant, votre sécurité en dépend.
- Ne laissez jamais un dispositif audio Bluetooth dans un véhicule sans surveillance.
- Selon la façon dont vous manipulez ces appareils, la perte ou la détérioration de fichiers sont possibles; nous vous recommandons par conséquent de procéder à une sauvegarde des données.

### REMARQUE

- En fonction du type de dispositif audio Bluetooth connecté, il est possible que le lecteur ne fonctionne pas ou que les fonctions disponibles soient limitées.
- Consultez les manuels d'utilisation pour vous assurer que le dispositif audio Bluetooth que vous avez acheté dans le commerce est bien compatible avec l'équipement du véhicule.

## Écouter des données contenues sur un dispositif audio Bluetooth (le cas échéant)

### REMARQUE

- En fonction du type de dispositif audio Bluetooth connecté, le niveau du volume sonore peut varier. Il se peut que le volume soit très élevé; par conséquent, nous vous recommandons de baisser le volume avant d'utiliser le lecteur.  
→ «Régler le volume» (P.7-28)
- Selon le paramétrage du dispositif audio Bluetooth, le lecteur peut prendre quelques instants pour le reconnaître et lancer la lecture.
- Les spécifications et paramètres du dispositif audio Bluetooth peuvent rendre toute connexion impossible, ou altérer le fonctionnement du lecteur ou de l'affichage.
- Selon le type de données audio contenues sur le dispositif audio Bluetooth, les informations relatives aux plages peuvent ne pas s'afficher correctement.
- Selon le paramétrage du véhicule et du lecteur, la lecture des données de l'iPod/iPhone peut s'interrompre lorsque le moteur est démarré.

### Connecter un dispositif audio Bluetooth

Pour obtenir des informations sur la façon de connecter un dispositif audio Bluetooth, veuillez consulter le paragraphe «Comment raccorder une interface Bluetooth® 2.0 et un

dispositif audio Bluetooth» page 5-146.

Les explications de fonctionnement suivantes ne s'appliquent qu'à un dispositif préalablement connecté.

### REMARQUE

- Si vous connectez l'iPod/iPhone en tant qu'appareil audio compatible avec le système Bluetooth, ne raccordez pas l'iPod/iPhone à l'aide d'un câble spécial iPod. Une connexion utilisant les deux méthodes causera un dysfonctionnement.

### Lecture de données à partir du système audio Bluetooth

1. Appuyez sur la touche MEDIA pour sélectionner la source audio Bluetooth.

La source sélectionnée s'affiche.

2. Appuyez sur la touche 5 ►||. La lecture de données à partir du système audio Bluetooth débute.

### REMARQUE

- Maintenez la touche 5 ►|| enfoncée pour interrompre momentanément la lecture (pause).
- Appuyez sur la touche 6 ➡ pour arrêter la lecture (stop).

### Sélectionner la plage (fichier)

Appuyez sur la touche ◀◀ ou ▶▶ pour sélectionner la plage.

Cette action permet de sélectionner la plage suivante ou précédente.

### Avance ou retour rapide

Maintenez la touche 3 ◀◀ ou 4 ▶▶ enfoncée.

L'avance ou le retour rapides sont alors possibles.

### Mode de sélection du type de lecture

La lecture répétée, la lecture aléatoire et la lecture par balayage sont alors possibles.

### Lecture répétée (RPT)

Appuyez sur la touche 1RPT.

Cette action permet de répéter la lecture de la plage actuellement écoutée.

## Témoïn d'affichage

**REMARQUE**

- À chaque fois que vous appuyez sur la touche 1RPT, vous faites défiler les modes de répétition dans l'ordre suivant: Repeat OFF (annuler répétition), 1 track repeat (répéter 1 plage), All track repeat (répéter toutes les plages) et Repeat OFF (annuler répétition).

**Lecture aléatoire (RDM)**

Appuyez sur la touche 2RDM.

Cette action permet de lire les plages du dispositif audio Bluetooth dans le désordre.

**REMARQUE**

- Le fait d'appuyer à nouveau sur cette touche annule l'action précédente.

**Lecture par balayage (SCAN)**

Appuyez sur la touche SCAN.

Cette action permet de lire les 10 premières secondes de chaque plage de l'intégralité du dispositif audio Bluetooth dans l'ordre.

**REMARQUE**

- Appuyez à nouveau sur cette touche pendant la lecture si vous souhaitez écouter l'intégralité d'une plage.

**7****Témoïn d'affichage**

N0071770022

Vous trouverez ici toutes les informations relatives au témoïn d'affichage.



AA1008779

## Témoign d'affichage

### Modifier le mode d'affichage

N00717800023

Vous pouvez modifier le contenu du témoin d'affichage.

Appuyez sur la touche DISP (Type 1) ou INFO (Type 2) pour passer d'un affichage à l'autre.

À chaque fois que vous appuyez sur la touche DISP (Type 1) ou INFO (Type 2), l'affichage change.

7

#### ATTENTION

- Modifier les éléments affichés sur l'écran pendant la conduite peut être dangereux ; par conséquent, gardez d'abord le véhicule dans un endroit sûr.

#### REMARQUE

- L'écran peut afficher jusqu'à 11 caractères à la fois. Si vous souhaitez afficher 12 caractères ou plus, appuyez sur la touche PAGE et les caractères suivants s'afficheront.

### Pendant la réception de programmes FM

Les informations relatives à la fréquence «Frequency», au nom de la station «Station

7-46 Commandes de confort

name» et aux messages textuels diffusés par la radio «Radio text» défilent tour à tour.

#### REMARQUE

- Les messages textuels diffusés par la radio peuvent comporter 64 caractères maximum.
- En l'absence de messages textuels à diffuser, «NO MESSAGE» (aucun message) s'affiche.

### Pendant la réception d'une radio par satellite (le cas échéant)

Les informations relatives au nom du canal de fréquences «Channel name», au nom de la catégorie «Category name», au nom de l'artiste «Artist name», au nom de la plage «Track name» et au nom du compositeur «Composer name» défilent tour à tour.

#### REMARQUE

- Le canal de fréquences et la catégorie peuvent comporter 8 caractères maximum. Les autres éléments peuvent comporter 36 caractères maximum.

### Pendant la lecture de CD-DA

Les informations relatives au titre du CD «Disc title», au titre de la plage «Track title»

et au statut de fonctionnement «Operating status» défilent tour à tour.

#### REMARQUE

- En l'absence de messages textuels à diffuser, «NO TITLE» (aucun titre) s'affiche.

### Pendant la lecture de fichiers MP3/WMA/AAC

Les informations relatives au titre du dossier «Folder title», au titre du fichier «File title» et au statut de fonctionnement «Operating status» défilent tour à tour.

#### REMARQUE

- En l'absence de messages textuels à diffuser, «NO TITLE» (aucun titre) s'affiche.

### Affichage de données ID3tag

Maintenez la touche DISP (Type 1) ou INFO (Type 2) enfoncée.

Cette action permet d'afficher les données ID3tag.

À chaque fois que vous appuyez sur la touche DISP (Type 1) ou INFO (Type 2), les informations relatives au nom de l'album «Album



name», au nom de la plage «Track name», au nom de l'artiste «Artist name», au genre musical «Genre name»\* et au statut de fonctionnement «Operating status» défilent tour à tour.

\*:S'affiche pendant l'écoute de fichiers audio à partir d'un périphérique USB (véhicules équipés d'une interface Bluetooth® 2.0).

### REMARQUE

- Lorsque des données ID3tag sont affichées, maintenez la touche DISP (Type 1) ou INFO (Type 2) enfoncée pour afficher le titre du dossier.
- L'affichage du nom du genre musical peut être impossible.

### Pendant la lecture de fichiers à partir d'un iPod

N00718200024

Les informations relatives aux albums «Albums», au nom de la plage «Track name», au nom de l'artiste «Artist name», au nom du genre musical «Genre name» et au statut de fonctionnement «Operating status» défilent tour à tour.

### REMARQUE

- En l'absence de messages textuels à diffuser, «NO TITLE» (aucun titre) s'affiche.
- Affichage du nom du genre musical par type d'équipement (véhicules équipés d'une interface Bluetooth® 2.0).
- L'affichage du nom du genre musical peut être impossible.

### Pendant la lecture de fichiers audio via le système Bluetooth® 2.0 (le cas échéant)

N00718300025

Les informations de fonctionnement sont identiques à celles contenues dans le paragraphe «Pendant la lecture de fichiers à partir d'un iPod» (P.7-47).

### Réglage du volume et de la qualité audio

N00718400026

Modifier les réglages de qualité audio.

### Régler le volume et la qualité audio

1. Appuyez sur le bouton /SEL pour sélectionner les réglages souhaités.

### Réglage du volume et de la qualité audio

À chaque fois que vous appuyez sur le bouton /SEL, les fonctions BASS (graves), TREBLE (aigus), FADER (équilibreur avant/arrière), BALANCE (balance), SCV (compensation du volume en fonction de la vitesse) et Cancel (annuler) défilent tour à tour.

2. Tournez le bouton /SEL pour régler la fonction souhaitée.

| Éléments de réglage | Tourner dans le sens inverse des aiguilles d'une montre | Tourner dans le sens des aiguilles d'une montre       |
|---------------------|---|---|
| BASS                | -6 à 0<br>(volume faible: filtre passe-bas)             | 0 à +6<br>(volume élevé: filtre passe-bas)            |
| TREBLE              | -6 à 0<br>(volume faible: filtre passe-haut)            | 0 à +6<br>(volume élevé: filtre passe-haut)           |
| FADER               | CENTRE vers l'ARRIÈRE 11 (amplifie l'ARRIÈRE)           | AVANT 11 vers le CENTRE (amplifie l'AVANT)            |
| BALANCE             | GAUCHE 11 vers le CENTRE (amplifie le côté GAUCHE)      | CENTRE vers le côté DROIT 11 (amplifie le côté DROIT) |

7

## Paramètres du système

| Éléments de réglage | Tourner dans le sens inverse des aiguilles d'une montre   | Tourner dans le sens des aiguilles d'une montre  |
|---------------------|---|--|
| SCV                 | OFF (arrêt),<br>LOW (faible)<br>(Faible effet de compensation du volume par rapport à la vitesse du véhicule) | MID (moyen),<br>HIGH (élevé)<br>(Effet important de compensation du volume par rapport à la vitesse du véhicule) |

7

4. Appuyez sur le bouton  /SEL pour définir le réglage souhaité.

Cette action permet de valider le nouveau réglage et d'afficher le prochain réglage à modifier.

- \*1. S'affiche lorsqu'un syntoniseur satellite est connecté.
- \*2. S'affiche pendant l'écoute de fichiers audio (véhicules équipés d'une interface Bluetooth® 2.0).

## Paramètres du système

N00718500030

Modification des paramètres du système comme l'heure d'affichage du lecteur.

1. Appuyez sur la touche MENU.
2. Appuyez sur le bouton  /SEL pour sélectionner les réglages souhaités.

À chaque fois que vous appuyez sur le bouton  /SEL, les réglages de la radio par satellite\*<sup>1</sup>, de la fonction Gracenote DB\*<sup>2</sup>, du téléphone (PHONE), de l'heure d'affichage ainsi que la fonction d'annulation (Cancel) défilent tour à tour.

3. Tournez le bouton  /SEL pour sélectionner le réglage souhaité.

7-48 Commandes de confort

## Paramètres de la radio par satellite (le cas échéant)

Modification des paramètres de chaque radio par satellite.

| Nom des réglages           | Élément de réglage  | Valeur de réglage              | Contenu des réglages   |
|----------------------------|---|--------------------------------|--|
| ID SIRIUS                  | —   | —                              | Affiche l'ID SIRIUS.   |
| RÉGLAGE DE SAUT DE STATION | RÉGLAGE DE SAUT DE STATION - SÉLECTION DU CAN* <sup>1</sup> | ON (marche)<br>OFF (désactivé) | LE SAUT DE STATION peut être réglé pour chaque station. Les stations pour lesquelles le SAUT DE STATION a été réglé seront exclues de la recherche, de la sélection et du balayage en amont/aval.<br>Vous pourrez cependant les capter en les sélectionnant à l'aide des touches de présélection ou en lançant une recherche de station. |
|                            | RÉGLAGE DE SAUT DE STATION RÉINITIALISER TOUT               | —                              | Lorsque «YES» (oui) est sélectionné, le RÉGLAGE DE SAUT DE STATION est désactivé pour toutes les stations.   |

## Paramètres du système



| Nom des réglages        | Élément de réglage                           | Valeur de réglage | Contenu des réglages   |
|-------------------------|--|-------------------|--|
| RÉGLAGE DE VERROUILLAGE | RÉGLAGE DE VERROUILLAGE - SÉLECTION DU CAN*2 | ON (marche)       | Le VERROUILLAGE peut être réglé pour chaque station. Les stations pour lesquelles le VERROUILLAGE a été réglé seront exclues de la recherche, de la sélection et du balayage en amont/aval.<br>Si une station concernée par le VERROUILLAGE est sélectionnée à l'aide d'une touche de présélection ou suite à une recherche de station, «CH LCKED» (canal verr.) s'affiche dans les 2 secondes qui suivent l'affichage du texte de la station. Le son est alors mis en sourdine. |
|                         |  | OFF (désactivé)   |  |
|                         | RÉGLAGE DE VERROUILLAGE - RÉINITIALISER TOUT | —                 | Lorsque vous sélectionnez «YES» (oui) et saisissez le CODE de réglage, les RÉGLAGES DE VERROUILLAGE sont désactivés pour toutes les stations.  |
|                         | RÉGLAGE DE VERROUILLAGE - MODIFIER CODE      | —                 | Le CODE nécessaire aux réglages de VERROUILLAGE a été modifié. (Le code par défaut est «1111».)<br>Si le code d'entrée est incorrect, «LOCK SETTING WRG LC» (réglage de verrouillage - code erroné) s'affiche.   |

7

\*1:À chaque fois que vous appuyez sur le bouton /SET, les réglages de sélection de station, de modification de saut de stations et de validation s'affichent tour à tour.

Pour retourner à «each channel SKIP setting» (réglage de saut de chaque station), appuyez sur la touche 6 .

\*2:Lorsque vous avez saisi le CODE (code d'accès) de votre choix, les réglages de sélection de station, de modification de saut de stations et de validation s'affichent tour à tour à chaque fois que vous appuyez sur le bouton /SET.

Pour retourner à «each channel LOCK setting» (réglage de verrouillage de chaque station), appuyez sur la touche 6 . Saisissez le CODE de la touche 1 RPT à la touche 6 .

## Réglage de l'heure

Régler l'heure manuellement.

## Paramètres du système

## Type 1

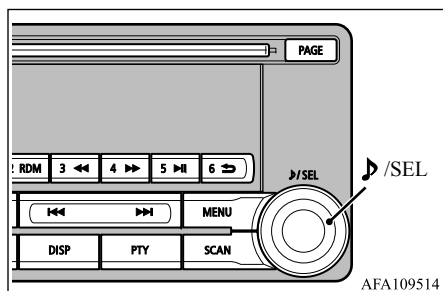

AFA109514

1. Sélectionnez «YES» (oui) sur l'écran «Adjust time» (régler l'heure) et appuyez sur le bouton >/SEL.

Vous pouvez régler l'heure. Appuyez à nouveau sur le bouton >/SEL pour régler les minutes.

2. Tournez le bouton >/SEL pour régler l'heure.
3. Appuyez sur le bouton >/SEL.

Cette action permet de valider le réglage.

## REMARQUE

- Pour terminer le réglage de l'heure, maintenez le bouton >/SEL enfoncé jusqu'à ce que les secondes indiquent à nouveau «00».

## Type 2

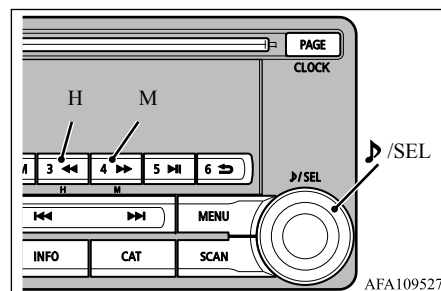

AFA109527

1. Sélectionnez «YES» (oui) sur l'écran «Adjust time» (régler l'heure) et appuyez sur le bouton >/SEL.
2. Appuyez sur les différentes touches pour effectuer le réglage.

H - Réglage des heures («Hour») Appuyez sur cette touche pour procéder à l'avance rapide des heures.

M - Réglage des «Minutes» Appuyez sur cette touche pour procéder à l'avance rapide des minutes.

3. Appuyez sur le bouton >/SEL. Cette action permet de valider le réglage.

## REMARQUE

- Pour terminer le réglage de l'heure, maintenez le bouton >/SEL enfoncé jusqu'à ce que les secondes indiquent à nouveau «00».
- Vous pouvez également régler l'heure d'une autre façon. Reportez-vous à la section «CLOCK» (horloge), page 7-56.

## Réglages du TELEPHONE

7

Modifier les réglages de la fonction d'interruption vocale du téléphone portable et la langue de l'interface Bluetooth® 2.0.

Selon le modèle du véhicule, les réglages du TÉLÉPHONE peuvent ne pas être possibles.

## REMARQUE

- Annulez les fonctions de type «dial lock» (verrouillage de numérotation) du téléphone portable et connectez lorsque l'écran de veille est affiché.
- Une fois connecté, le téléphone portable (réception des appels, etc.) peut ne pas fonctionner correctement.
- Selon la distance qui sépare l'équipement du téléphone portable, les conditions à l'intérieur du véhicule et les types d'écran, la connexion peut ne pas être possible. Dans ce cas, placez le téléphone portable le plus près possible de l'équipement.

## Paramètres du système

 **REMARQUE**

- Même en présence d'un téléphone portable compatible avec le système Bluetooth, les caractéristiques et autres spécifications peuvent provoquer un dysfonctionnement.
- Pour des raisons de sécurité, n'utilisez pas votre téléphone portable en conduisant. Veuillez garer le véhicule dans un endroit sûr avant de vous servir de votre téléphone portable.
- Même en présence d'un téléphone portable compatible avec le système Bluetooth, les caractéristiques et autres spécifications du téléphone peuvent provoquer des différences d'affichage ou un dysfonctionnement.
- Certains modèles peuvent ne pas générer de confirmation de connexion, ou peuvent être impossibles à connecter.

**7****Profils pris en charge**

|                                |                       |
|--------------------------------|-----------------------|
| <b>Mains libres</b>            | HFP(v1.5)             |
| <b>Transfert du répertoire</b> | OPP(v1.1), PBAP(v1.0) |

**Véhicules sans interface Bluetooth® 2.0**

Un kit mains libres (disponible dans le commerce) est nécessaire.  
(Les «valeurs définies» en gras indiquent des réglages par défaut.)

| Valeur de réglage | Contenu des réglages  |
|-------------------|---|
| <b>PHONE OFF</b>  | Ne pas utiliser la fonction d'interruption vocale du téléphone portable.  |
| PHONE MUTE        | Lorsque la fonction d'interruption vocale du téléphone portable est utilisée, mettre le système audio en sourdine.                                      |
| PHONE ATT         | Lorsque la fonction d'interruption vocale du téléphone portable est utilisée, sélectionner tous les haut-parleurs pour émettre le son.                  |
| PHONE IN-L        | Lorsque la fonction d'interruption vocale du téléphone portable est utilisée, sélectionner le haut-parleur avant gauche pour émettre le son.            |
| PHONE IN-R        | Lorsque la fonction d'interruption vocale du téléphone portable est utilisée, sélectionner le haut-parleur avant droit pour émettre le son.             |
| PHONE IN-LR       | Lorsque la fonction d'interruption vocale du téléphone portable est utilisée, sélectionner les haut-parleurs avant gauche et droit pour émettre le son. |



**Véhicules équipés d'une interface Bluetooth® 2.0**

(Les «valeurs définies» en gras indiquent des réglages par défaut.)

| Nom des réglages                                       | Valeur de réglage | Contenu des réglages                             |
|--|-------------------|--|
| <b>Réglages de langue orale du module mains libres</b> | <b>ANGLAIS</b>    | Modifier la langue orale du module mains libres. |
|  | FRANÇAIS          |  |
|  | ESPAÑOL           |  |
|  | JAPONAIS          |  |

**Fonction Gracenote DB (véhicules équipés d'une interface Bluetooth® 2.0)**

Le numéro de version peut être confirmé.

1. Sélectionnez «Gracenote DB» et appuyez sur le bouton  /SEL.
2. Tournez le bouton  /SEL et sélectionnez «Version DB».
3. Appuyez sur le bouton  /SEL.  
La version DB s'affiche.

## Dépannage

N00718600031

Veuillez consulter ce qui suit si un message apparaît sur l'écran ou si vous pensez que quelque chose ne fonctionne pas correctement.

### Si ce message apparaît...

Un message s'affiche sur le lecteur selon la situation rencontrée.

| Mode       | Message  | Cause   | Action  |
|------------|--|---|---|
| CD         | CHECK DISC   | Le CD est inséré à l'envers.  | Insérez le CD étiquette vers le haut.   |
|            |  | Le CD présente des traces de condensation.  | Patiencez quelques instants avant de réinsérer le CD.   |
|            | DISC ERROR   | Le CD est endommagé.  | Nettoyez la surface imprimée du CD.   |
|            |  | Le CD est sale.   |   |
|            | INTERNAL E   | Pour une raison inconnue, le lecteur n'a pas fonctionné correctement.                     | Assurez-vous que le CD est en bon état et insérez-le à nouveau. Si le problème persiste, consultez un concessionnaire agréé Mitsubishi Motors ou un atelier de réparation de votre choix. |
| HEAT ERROR | La température à l'intérieur de l'appareil est élevée. | Retirez le CD et patientez le temps que la température intérieure soit à nouveau normale. |   |

7

## Dépannage

| Mode  | Message            | Cause   | Action   |
|-------|--------------------|---|--|
| USB   | FILE ERROR         | Vous avez sélectionné des fichiers que l'appareil ne peut pas lire. | Sélectionnez des fichiers que l'appareil peut lire.<br>→ «Fichiers audio (MP3/WMA/AAC)» (P.7-22)   |
|       | USB BUS PWR        | Le courant ou la tension électriques sont faibles ou élevés.        | Mettez l'appareil hors tension et patientez quelques instants. Si le problème persiste, consultez un concessionnaire agréé Mitsubishi Motors ou un atelier de réparation de votre choix. |
|       | LSI ERROR          | Pour une raison inconnue, il existe un dysfonctionnement interne.   |  |
|       | UNSUPPORTED FORMAT | Vous avez tenté de lire des fichiers audio incompatibles.           | Confirmez les fichiers audio que l'appareil peut lire.<br>→ «Fichiers audio (MP3/WMA/AAC)» (P.7-22)  |
|       | UNSUPPORTED DEVICE | Vous avez connecté un périphérique USB incompatible.                | Veuillez connecter un dispositif de stockage USB.  |
| iPod  | NO SONG            | Vous avez connecté un iPod/iPhone ne contenant aucune plage.        | Connectez un iPod/iPhone contenant des plages.   |
|       | VER ERROR          | La version logicielle de cet iPod/iPhone est incompatible.          | Veuillez vous procurer une version logicielle compatible.  |
| Autre | ERROR DC           | Une tension directe anormale a été envoyée vers les haut-parleurs.  | Mettez l'appareil hors tension et patientez quelques instants. Si le problème persiste, consultez un concessionnaire agréé Mitsubishi Motors ou un atelier de réparation de votre choix. |

**Si vous pensez que quelque chose ne fonctionne pas correctement...**

Voici une liste de symptômes, causes et actions si vous pensez que quelque chose ne fonctionne pas correctement.



## Antenne

| Symptômes   | Cause   | Action  |
|---|---|---|
| En l'absence de son ou en présence d'un son faible. | Le volume est réglé au minimum.   | Réglez le volume.<br>→ «Régler le volume» (P.7-28)  |
|   | La balance ou l'équilibreur avant/arrière sont réglés d'un seul côté.               | Réglez la balance ou l'équilibreur avant/arrière.<br>→ «Régler le volume et la qualité audio» (P.7-47)              |
| Il est impossible d'insérer le CD.                  | Un CD se trouve déjà dans le lecteur.   | Éjectez le CD.<br>→ «Insérer/Éjecter des CD» (P.7-28)   |
|   | Il n'y a pas de CD dans le lecteur mais ce dernier indique le contraire.            | Appuyez une fois sur la touche d'éjection.<br>→ «Insérer/Éjecter des CD» (P.7-28)                                   |
| Il est impossible de lire le CD.                    | Le CD est inséré à l'envers.  | Insérez le CD étiquette vers le haut.   |
|   | Le CD présente des traces de condensation.  | Patiencez quelques instants avant d'insérer le CD.  |
|   | Le CD est sale.   | Nettoyez la surface imprimée du CD.   |
| Le son saute toujours au même endroit.              | Le CD est endommagé ou sale.  | Vérifiez le CD.   |
| Aucun son n'est émis bien que le CD soit inséré.    | Les détériorations ou saletés présentes sur le CD empêchent la lecture des données. | Vérifiez le CD. De plus, si vous utilisez des CD-R/RW, leurs caractéristiques peuvent rendre la lecture impossible. |

7

## Antenne

N00734200468

## Pour retirer

Faites tourner l'antenne (A) dans le sens inverse des aiguilles d'une montre.

## Installation

Vissez l'antenne (A) dans le sens des aiguilles d'une montre dans la base (B) jusqu'à ce qu'elle soit bien retenue.

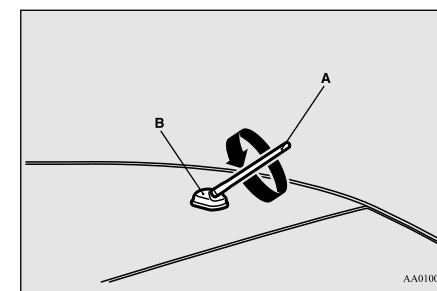

## Horloge (le cas échéant)

**REMARQUE**

- Assurez vous de déposer l'antenne de toit dans les cas suivants:
  - Quand vous utilisez une station de lavage automatique.
  - Quand vous recouvrez votre véhicule d'une bâche pour voitures
  - Quand vous roulez dans un bâtiment dont le plafond est bas

**7****Horloge (le cas échéant)**

N00755001163

L'heure s'affiche lorsque le commutateur d'allumage est en position «ON» (marche) ou «ACC» (accessoire).

**REMARQUE**

- Réglez l'heure à nouveau si vous avez déconnecté et reconnecté les bornes de la batterie.

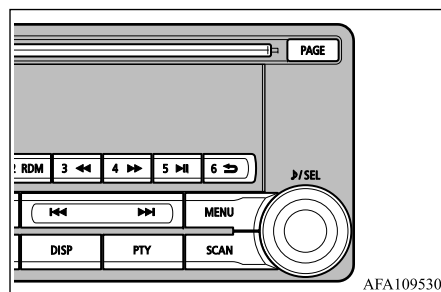
**Réglage de l'heure****Type 1**

AFA109530

**REMARQUE**

- Pour régler l'heure sur l'horloge de Type 1, reportez-vous à la section «System Settings» (Réglages du système), page 7-48.

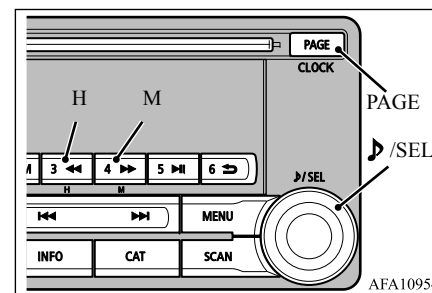
**Type 2**

AFA109543

1. Appuyez sur la touche PAGE et maintenez-la enfoncée jusqu'à ce que l'écran de l'horloge clignote.
2. Appuyez sur les différentes touches pour effectuer le réglage.

- H - Réglage des heures («Hour») Appuyez sur cette touche pour procéder à l'avance rapide des heures.
- M - Réglage des «Minutes» Appuyez sur cette touche pour procéder à l'avance rapide des minutes.

3. Appuyez sur la touche PAGE pour valider le réglage de l'heure. Une fois le réglage terminé, l'affichage de l'horloge cesse de clignoter.

**REMARQUE**

- Si vous appuyez quelques instants sur la touche PAGE une fois l'heure réglée, les secondes se remettent à «00».
- Vous pouvez également régler l'heure d'une autre façon.  
Reportez-vous à la section «System Settings» (Réglages du système), page 7-48.

**Renseignements généraux concernant la radio**

N00733901481

La radio de votre véhicule capte les fréquences AM et FM.

La distance, les obstacles et les interférences de signaux nuisent à la qualité de la réception.

Cette radio est conforme à la section 15 des normes établies par la Commission fédérale des communications (FCC) (pour les véhicules vendus aux États-Unis). Son fonctionnement est soumis aux conditions suivantes:

- Ce dispositif ne peut causer d'interférences nuisibles.
- Ce dispositif doit accepter toute interférence reçue, y compris les interférences pouvant provoquer un fonctionnement indésirable.

**ATTENTION**

- Tout changement ou toute modification effectués par l'utilisateur, et dont la conformité n'est pas expressément approuvée par la partie décrite ci-dessus, peut entraîner l'annulation du droit de cet utilisateur de se servir de l'équipement.

**Émission des signaux**

Les signaux FM ne suivent pas la surface terrestre, et ils ne sont pas non plus réfléchis par la haute atmosphère. Pour cette raison, les bandes d'émissions FM ne peuvent pas être captées sur de longues distances. Les signaux AM suivent la surface terrestre et sont réfléchis par la haute atmosphère. Pour cette raison, les bandes d'émissions AM peuvent être captées sur de longues distances.

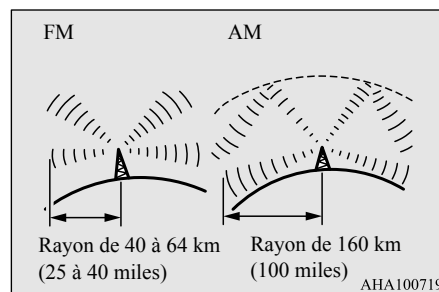
**Renseignements généraux concernant la radio****Réception faible (évanouissement)**

En raison d'une gamme restreinte de signaux FM et de la façon dont les ondes FM se transmettent, vous constaterez probablement une faible réception FM ou un évanouissement. La réception peut être mauvaise lorsque la diffusion est bloquée par des montagnes ou de semblables obstructions.

**Réflexion**

La raison pour laquelle vous pouvez écouter les fréquences FM, et non pas les fréquences AM, dans les garages souterrains, sous les ponts, etc., c'est que les signaux FM, contrairement aux signaux AM, sont réfléchis par des objets solides, tels que des édifices, etc.

Les signaux FM, réfléchis facilement par les édifices, peuvent aussi provoquer des bruits parasites.

Le signal direct provenant de la station d'émission atteint l'antenne un peu avant le

## Renseignements généraux concernant la radio

signal réfléchi. Cet écart peut provoquer des bruits parasites ou du scintillement. Cette anomalie se produit principalement dans les zones urbaines.

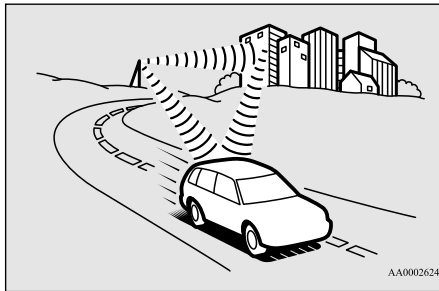

7

## Transmodulation

Si vous écoutez une station de faible puissance et que vous êtes à proximité d'une sta-

tion de haute puissance, les deux stations peuvent être captées en même temps.

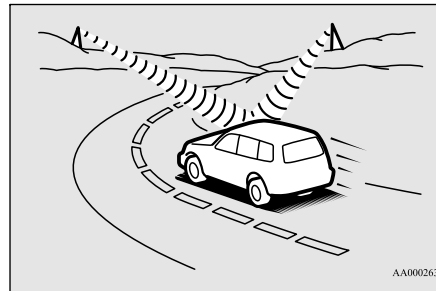

## Réception stéréophonique FM

La réception stéréophonique requiert un signal de diffusion de haute qualité. Cela signifie que les types de perturbations énumérés précédemment deviennent plus évidents et que la portée de réception est réduite quelque peu durant une réception stéréophonique.

## Causes des perturbations

Les systèmes électriques des véhicules à proximité nuisent à la réception FM, tout particulièrement ceux exempts de dispositif électronique de suppression des parasites. La perturbation est encore plus prononcée si la

station est de faible puissance ou mal syntonisée.

La réception FM n'est pas aussi sensible aux perturbations électriques que la réception AM. La réception AM est sensible aux perturbations électriques, telles que les lignes d'énergie électrique et les autres types similaires de phénomène électrique.

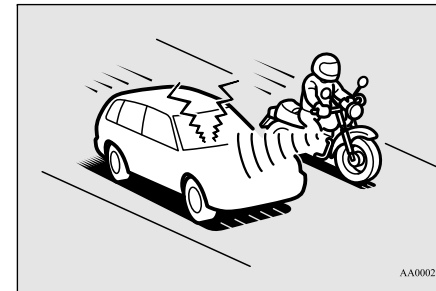



Handwriting practice area consisting of ten horizontal dashed lines.

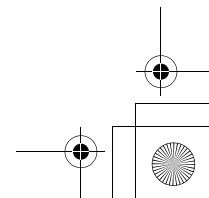
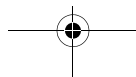
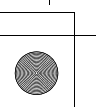
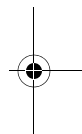
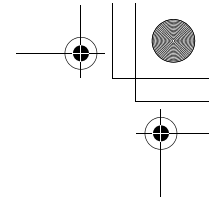
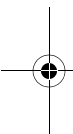

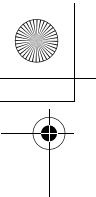

Horizontal dashed lines for writing, consisting of 10 evenly spaced lines across the page.

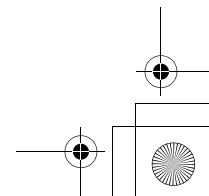
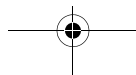
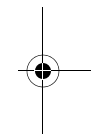
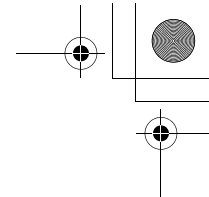
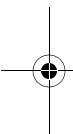

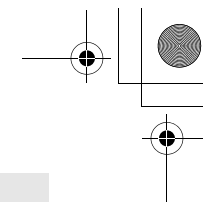

## Mesures d'urgence

|  |      |
|--|------|
| En cas de panne du véhicule .....                | 8-2  |
| Démarrage par câbles volants .....               | 8-2  |
| Surchauffe du moteur .....                       | 8-4  |
| Outils et cric .....                             | 8-6  |
| Comment changer un pneu .....                    | 8-6  |
| Remorquage .....                                 | 8-12 |
| Conduite dans des conditions difficiles .....    | 8-13 |
| Système de coupure de la pompe à carburant ..... | 8-15 |

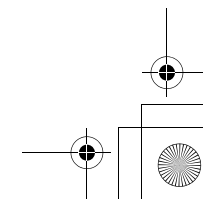
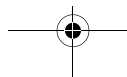
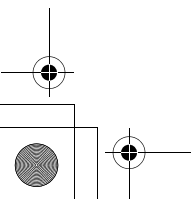
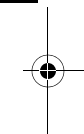
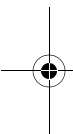



## En cas de panne du véhicule

### En cas de panne du véhicule

N00836300204

Si votre véhicule tombe en panne sur la route, poussez-le sur le bas-côté et allumez les feux de détresse. S'il n'y a pas de bas-côté, ou si celui-ci n'est pas sécuritaire, conduisez lentement sur la voie de droite, avec les feux de détresse allumés, jusqu'à ce que vous puissiez arrêter dans un endroit sécuritaire. Laissez les feux de détresse en marche.

8

### En cas d'arrêt/de défaillance du moteur

Si le moteur s'arrête, le volant de direction et les freins ne seront pas assistés, rendant leur utilisation difficile.

- Le servofrein ne fonctionnera pas, les freins n'auront donc pas une bonne adhérence. Il sera plus difficile d'appuyer sur la pédale de frein que d'habitude.
- Puisqu'il n'y a pas de direction assistée, le volant de direction sera difficile à tourner.

### Si le moteur s'arrête au milieu d'un carrefour

Faites-vous aider par les passagers de votre véhicule, ceux qui seraient à proximité, etc., pour pousser le véhicule dans un endroit sûr.

### Démarrage par câbles volants

N00836401794

Si le moteur ne peut pas démarrer parce que la batterie est faible ou ne fonctionne plus, vous pouvez le faire démarrer avec la batterie d'un autre véhicule, en utilisant des câbles volants.

### AVERTISSEMENT

- Lorsque vous utilisez des câbles volants pour faire démarrer le véhicule, suivez les procédures à la lettre et soyez prudent.

### ATTENTION

- N'essayez pas de démarrer le moteur en poussant ou en remorquant le véhicule. Les véhicules équipés d'une transmission à variation continue (CVT) ne peuvent pas être démarrés de cette façon. Si vous tentez de pousser ou de remorquer un véhicule équipé d'une boîte-pont manuelle, le convertisseur catalytique risque de surchauffer et d'être endommagé. De plus, les risques d'accidents sont plus élevés lorsqu'un véhicule est poussé ou remorqué.

1. Enlevez tout bijou métallique, comme une montre ou un bracelet, qui pourrait causer un contact électrique accidentel.
2. Les véhicules doivent être suffisamment proches l'un de l'autre pour que les câbles puissent relier les deux batteries, mais ils ne doivent pas se toucher.

### ATTENTION

- Vérifiez l'autre véhicule. Il doit être équipé d'une batterie de 12 volts. Si la batterie n'a pas une tension de 12 volts, les deux systèmes peuvent être endommagés.

## 8-2 Mesures d'urgence

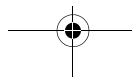



## Démarrage par câbles volants

3. Vous pourriez être blessé si les véhicules se mettaient en mouvement. Serrez donc à fond le frein de stationnement de chaque véhicule. Placez la boîte-pont automatique, CVT en position «P» (stationnement), ou la boîte-pont manuelle en position «N» (point mort). Tournez le commutateur d'allumage en position «LOCK» (verrouillage).

**⚠ AVERTISSEMENT**

- Tournez le commutateur d'allumage en position «LOCK» (verrouillage) sur les deux véhicules. Assurez-vous que les câbles ou vos vêtements ne peuvent pas être coincés par le ventilateur ou la courroie de transmission. Cela risquerait de vous blesser.

**📖 REMARQUE**

- Éteignez les phares, le chauffage et autres charges électriques. Vous éviterez ainsi la production d'étincelles et préserverez les deux batteries.

4. Assurez-vous que le niveau de l'électrolyte de votre batterie est correct. (Reportez-vous à la section «Vérification du niveau d'électrolyte de la batterie», page 9-12.)

**⚠ AVERTISSEMENT**

- Si le liquide électrolyte n'est pas visible ou semble gelé, **NE TENTEZ PAS DE DÉMARRAGE PAR CÂBLES VOLANTS!** La batterie risque de se fissurer ou d'exploser si la température est inférieure au seuil de gel ou si le niveau de l'électrolyte est insuffisant.

5. Connectez l'une des pinces du premier câble volant de démarrage à la borne positive (+) de la batterie déchargée (A), et la pince de l'autre extrémité de ce même câble à la borne positive (+) de la batterie chargée (B).

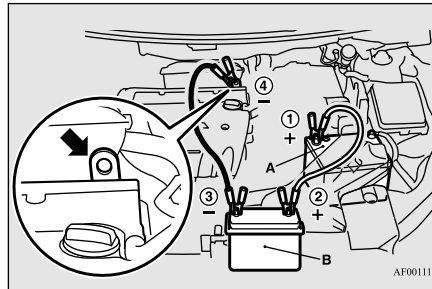
**📖 REMARQUE**

- Ouvrez le couvercle de la borne avant de connecter le câble volant à la borne positive de la batterie. (Reportez-vous à la section «Branchement et débranchement», page 9-13).
- Utilisez des câbles adaptés à la puissance de la batterie. Sinon, les câbles risquent d'être endommagés par la chaleur.
- Avant de les utiliser, vérifiez que les câbles volants sont exempts de toute dégradation et corrosion.

8

6. Connectez l'une des pinces du second câble volant à la borne négative (-) de la batterie chargée (B), et l'autre pince de ce même câble au bloc moteur du véhicule en panne (A), au point le plus éloigné possible de la batterie.

**⚠ AVERTISSEMENT**

- Assurez-vous de suivre l'ordre approprié en raccordant les batteries comme suit:  
① → ② → ③ → ④.

## Surchauffe du moteur

### ⚠ AVERTISSEMENT

- Assurez-vous que la connexion ④ est faite correctement au moteur. En raison de la production de gaz inflammables par la batterie, la connexion de cette pince à la borne négative de la batterie déchargée pourrait produire des étincelles et provoquer l'explosion de la batterie ainsi que des blessures.
- Lors de la connexion des câbles volants, ne branchez pas le câble positif (+) à la borne négative (-). Sans quoi des étincelles peuvent provoquer l'explosion de la batterie.

8

### ⚠ ATTENTION

- Veillez à ce que le câble ne se prenne pas dans le ventilateur de refroidissement ou dans une autre pièce en mouvement du compartiment moteur.

7. Faites démarrer le moteur dans le véhicule qui fournit la tension. Laissez le moteur tourner au ralenti quelques minutes, puis démarrez le moteur du véhicule ayant la batterie faible.

### 📖 REMARQUE

- Si vous démarrez le moteur alors que le conduit d'air n'est pas en place, le bruit produit lorsque l'air est aspiré dans le moteur est plus fort que lorsque le conduit est en place.

8-4 Mesures d'urgence

8. Une fois que le moteur est lancé, déconnectez les câbles dans l'ordre inverse.

### ⚠ AVERTISSEMENT

- Le chargement d'une batterie installée dans un véhicule risque de provoquer l'incendie et l'explosion de la batterie. Si vous devez la charger alors qu'elle est dans le véhicule, débranchez la borne négative.
- Évitez toute étincelle à proximité de la batterie, et éloignez toute cigarette ou flamme nue, car la batterie pourrait exploser.
- Assurez-vous que votre aire de travail est bien aérée lors du chargement ou de l'utilisation de la batterie dans un endroit fermé.
- Enlevez tous les capuchons avant de recharger la batterie.
- L'électrolyte de la batterie (acide de batterie) est composé d'acide sulfurique dilué et corrosif. Si de l'électrolyte entre en contact avec vos mains, vos yeux, vos vêtements ou les parties peintes du véhicule, rincez-les abondamment à l'eau. Si vos yeux sont touchés par l'électrolyte, rincez-les immédiatement à l'eau et consultez rapidement un médecin.
- Portez systématiquement des vêtements et des lunettes de protection lorsque vous travaillez à proximité de la batterie.
- Gardez la batterie hors de portée des enfants.

## Votre véhicule étant équipé d'un système de freinage anti-blocage

Si la batterie de votre véhicule est faible, après que le moteur a démarré à l'aide de câbles, le moteur peut avoir des ratés. Cela peut faire clignoter le témoin du système de freinage antiblocage. Cela n'est dû qu'à la faiblesse de la batterie. Il ne s'agit pas d'une anomalie du système de freinage. Si cela se produit, chargez complètement la batterie, et assurez-vous que le système de charge fonctionne correctement.

## Surchauffe du moteur

N00836500323

Quand le moteur surchauffe, l'écran d'information de l'affichage multi-information s'interrompt et l'affichage d'avertissement de la température du liquide de refroidissement du moteur apparaît. «» clignote également. Si cela se produit:

1. Arrêtez le véhicule dans un endroit sûr. Allumez les feux de détresse.
2. Alors que le moteur tourne toujours, soulevez avec soin le capot pour aérer le compartiment moteur.

## Surchauffe du moteur

3. Assurez-vous que le ventilateur fonctionne. S'il ne tourne pas, coupez immédiatement le moteur et demandez l'assistance d'un concessionnaire agréé Mitsubishi Motors ou de l'atelier de réparation de votre choix.

**AVERTISSEMENT**

- Afin d'éviter toute blessure, éloignez vos mains, cheveux, bijoux et vêtements du ventilateur de refroidissement. Le ventilateur peut se mettre en marche à tout moment.

4. Si vous voyez de la vapeur ou un jet provenir de sous le capot, coupez le moteur.
5. Si vous ne voyez ni vapeur ni jet sortir du dessous du capot, laissez le moteur tourner jusqu'à ce que le graphique à barres du témoin d'avertissement de température du liquide de refroidissement du moteur, figurant à l'affichage multi-information, descende. Lorsqu'il est au milieu de la zone normale, vous pouvez recommencer à conduire. Si le graphique à barres reste dans la zone rouge, coupez le moteur.

**AVERTISSEMENT**

- Avant de soulever le capot, vérifiez si de la vapeur ou un jet s'échappe du capot. La vapeur ou le jet provenant d'un moteur qui surchauffe peut vous brûler sérieusement. N'ouvrez le capot que lorsque la vapeur ou le jet se sont dissipés.

6. Lorsque vous ne voyez plus de vapeur ou de jet, ouvrez le capot. Vérifiez s'il y a des fuites évidentes, comme sur une durite de radiateur fendue. Faites attention car les composants seront chauds. Toute fuite doit être réparée.
7. S'il n'y a pas de fuite apparente, vérifiez le niveau du liquide de refroidissement dans le réservoir de réserve. S'il n'y en a pas ou si le niveau est trop bas, ajoutez lentement du liquide de refroidissement.
8. Si le réservoir de réserve a besoin de liquide de refroidissement, vous devrez probablement ajouter du liquide de refroidissement au radiateur. Ne desserrez pas ou n'enlevez pas le bouchon du radiateur avant que le moteur se soit refroidi.

**AVERTISSEMENT**

- Vous pourriez être brûlé en enlevant le bouchon du radiateur s'il s'échappe de l'eau chaude ou de la vapeur. Lors de la vérification du niveau du radiateur, couvrez le bouchon avec un chiffon avant de l'enlever. Tournez-le dans le sens contraire des aiguilles d'une montre sans le pousser jusqu'à la première encoche. La pression dans le système sera ensuite éliminée. Lorsque la pression s'est ENTièrement ÉCHAPPÉE, appuyez sur le bouchon et tournez-le dans le sens contraire des aiguilles d'une montre jusqu'à ce qu'il s'enlève.

8

9. Démarrez le moteur et ajoutez lentement du liquide de refroidissement jusqu'au bas du goulot. Utilisez de l'eau s'il le faut (et remplacez-la par un liquide de refroidissement approprié le plus rapidement possible).
10. Remplacez le bouchon du radiateur et serrez-le entièrement. Vérifiez l'affichage de température du liquide de refroidissement du moteur à l'affichage multi-information. Vous pouvez reprendre la conduite quand le graphique à barres de l'affichage de température du liquide de refroidissement du moteur retourne dans la zone normale.

## Outils et cric

11. Faites inspecter le véhicule par un concessionnaire agréé Mitsubishi Motors ou l'atelier de réparation de votre choix.

### Outils et cric

N00836600324

### Rangement

Les outils et le cric sont rangés dans le compartiment à bagages.

8

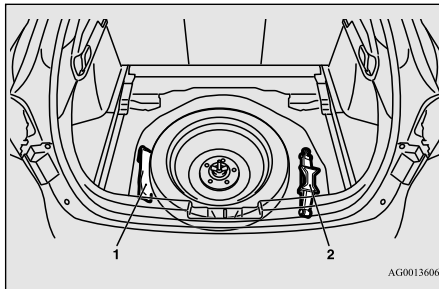

AG0013606

- 1- Outils
- 2- Cric

## Outils

N00832600124

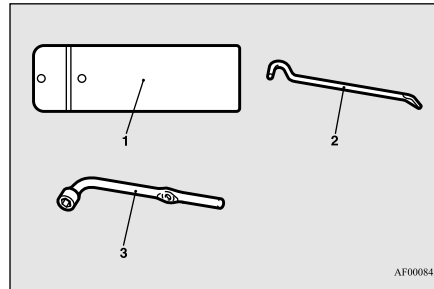

AF0008432

- 1- Trousse à outils
- 2- Barre
- 3- Clé pour écrous de roue

## Cric

N00832700242

Avant de retirer le cric, soulevez le plancher.

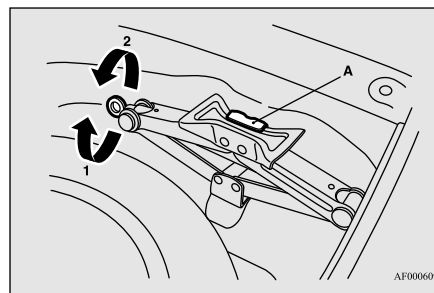

AF0006092

## Pour retirer

Tournez l'œillet de l'axe fileté (1) de sorte que le cric se rétracte, puis dégagez-le du support de fixation (A).

## Pour ranger

Tournez l'œillet de l'axe fileté (2) à la main pour déployer le cric jusqu'à ce qu'il soit fermement maintenu dans le support de fixation.

## Comment changer un pneu

N00836901845

### ⚠ AVERTISSEMENT

- Le cric ne devrait jamais être utilisé pour autre chose que le changement d'un pneu.
- Ne vous glissez jamais sous le véhicule ou ne mettez jamais aucune partie du corps sous le véhicule lorsque ce dernier est soulevé par un cric.

Avant de changer un pneu, arrêtez d'abord votre véhicule dans un endroit sécurisé et sur une surface plane.

1. Garez le véhicule sur une surface plane et stable.
2. Serrez fermement le frein de stationnement.

3. Sur les véhicules équipés d'une boîte-pont manuelle, tournez le commutateur d'allumage en position «LOCK» (verrouillage), et déplacez le levier de changement de vitesses sur la position «R» (marche arrière).

Sur les véhicules équipés d'une transmission à variation continue (CVT), placez le levier sélecteur en position «P» (stationnement) puis tournez le commutateur d'allumage en position «LOCK» (verrouillage).

4. Actionnez les feux de détresse et mettez en place le triangle de présignalisation, etc., à une distance appropriée du véhicule, et demandez à tous les passagers de quitter le véhicule.

5. Pour empêcher le véhicule de rouler lorsqu'il est soulevé à l'aide d'un cric, placez des cales ou des blocs (A) contre le pneu qui est diagonalement opposé au pneu (B) que vous changez.

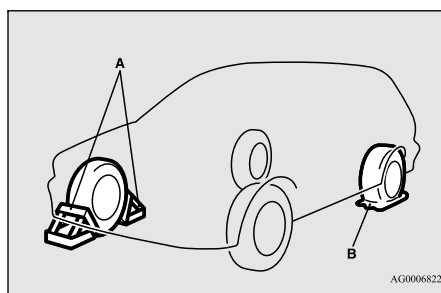

### ⚠ AVERTISSEMENT

- **Veillez à placer des cales ou des blocs sous le pneu correct lorsque vous soulevez le véhicule à l'aide d'un cric. Si le véhicule bouge lorsqu'il est soulevé par le cric, celui-ci risque de glisser, ce qui peut provoquer un accident.**

### 📖 REMARQUE

- Les cales illustrées ne sont pas fournies avec le véhicule. Nous vous recommandons de vous procurer des cales ou des blocs et de les garder dans le véhicule en cas de besoin.
- Si vous ne disposez pas de cales ni de blocs, utilisez des pierres ou autres objets assez gros pour maintenir la roue en place.

6. Préparez le cric, la barre et la clé pour écrous de roue.

Reportez-vous à la rubrique «Outils et cric» à la page 8-6.

## Informations sur le pneu de secours

N00849600302

### Pneu de secours compact

Le pneu de secours compact a été conçu afin de gagner de la place dans le compartiment à

## Comment changer un pneu

bagages. Sa légèreté le rend plus facile à utiliser si une crevaison se produit.

### ⚠ AVERTISSEMENT

- **Les pneus, y compris le pneu de secours, se dégradent avec le temps et l'âge, même quand ils ne sont pas utilisés. Il est recommandé de remplacer tout pneu de plus de 6 ans généralement, même si aucun dommage n'est apparent.**

### ⚠ ATTENTION

- Lorsque le pneu de secours compact est rangé, vérifiez la pression de gonflement au moins une fois par mois afin de vérifier qu'elle correspond à la pression de gonflement recommandée. Reportez-vous à la plaque d'information sur les pneus et la capacité de charge fixée sur le seuil de la portière du conducteur. Reportez-vous à la rubrique «Plaque d'information sur les pneus et la capacité de charge» page 11-3.
- Conduire avec un pneu mal gonflé peut entraîner un accident. Si vous devez conduire avec un pneu sous-gonflé, ralentissez et évitez, dans la mesure du possible, les freinages et les braquages brusques. Gonflez le pneu à la pression correcte le plus tôt possible. Reportez-vous à la rubrique «Pressions de gonflage des pneus» à la page 9-18.

8

## Comment changer un pneu

### ⚠ ATTENTION

- Le pneu de secours compact ne doit être utilisé que provisoirement. Quand le pneu de secours compact est utilisé, le système de surveillance de la pression de gonflage des pneus ne fonctionne plus. Faites remplacer ou réparer le pneu dès que possible par un concessionnaire agréé Mitsubishi Motors ou l'atelier de réparation de votre choix.
- Vous pouvez utiliser les mêmes écrous de roue sur la roue de secours compacte.
- Ne dépassez pas 80 km/h (50 mi/h) lorsque vous conduisez avec le pneu de secours compact.
- Évitez les démarrages et les freinages brusques lorsque vous conduisez avec le pneu de secours compact.
- Ne conduisez pas dans un poste de lavage automatique et ne passez pas sur des obstacles qui pourraient endommager la partie inférieure de votre véhicule. Étant donné que le pneu de secours compact est plus petit que celui d'origine, il y a moins d'espace entre le sol et votre véhicule.
- Le pneu de secours compact a été conçu pour être utilisé uniquement sur votre véhicule; ne l'utilisez pas sur un autre véhicule.
- Ne mettez pas le pneu de secours compact sur une roue différente, et ne posez pas de pneus standard, de pneus à neige, d'enjoliveur ou de garnitures sur la roue de secours compact. Sans quoi, vous risquez d'endommager ces pièces ou d'autres pièces de votre véhicule.

8

8-8 Mesures d'urgence

### ⚠ ATTENTION

- Ne posez pas de chaînes à neige sur le pneu de secours compact. L'utilisation d'une chaîne peut causer des dommages à votre véhicule et la perte des chaînes.

### Pour retirer le pneu de secours compact

N00849701313

1. Soulevez le plancher.
2. Pour enlever le pneu de secours, enlevez la bride de fixation (A) en faisant tourner dans le sens des aiguilles d'une montre.

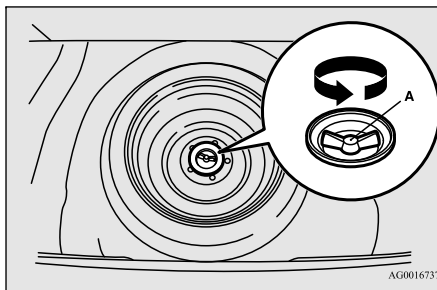

AG0016737

### 📖 REMARQUE

- La bride ne peut pas être utilisée avec un pneu de taille normale. Rangez un pneu de taille normale sous le plancher.

### 📖 REMARQUE

- Placez le pneu de secours sous la carrosserie du véhicule, près du cric. Cela rend le véhicule plus sûr si le cric glisse.

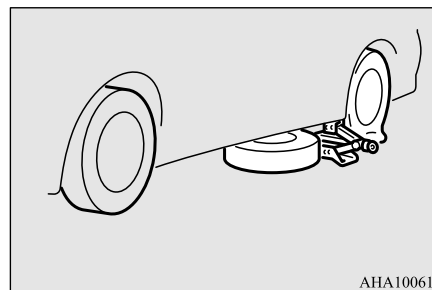

AHA100618

### Remplacement d'un pneu

N00849801473

1. Desserrez les écrous de la roue avec la clé pour écrous de roue. N'ôtez pas encore les écrous de roue.

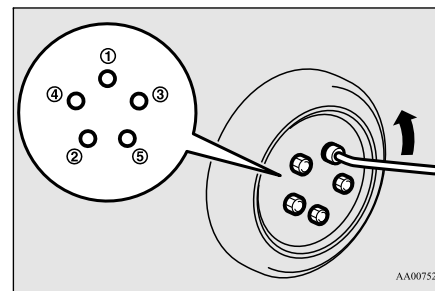

AA0075277

## Comment changer un pneu

2. Placez le cric sous l'un des emplacements de levage (A) indiqués sur le schéma. Utilisez le point de levage le plus proche du pneu que vous devez changer.

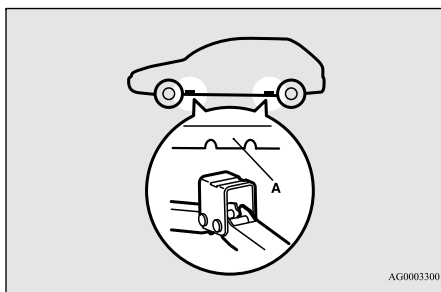

### ⚠️ AVERTISSEMENT

- Ne placez le cric qu'aux positions montrées ici. Si le cric est installé à un endroit différent, vous risquez d'endommager la carrosserie du véhicule ou d'être blessé par l'affaissement de la voiture si d'aventure le cric dérapait.
- N'utilisez pas le cric sur une surface penchée ou molle.

Sans quoi, le cric pourrait glisser et causer des blessures. Veillez à toujours utiliser le cric sur une surface plane et stable. Avant d'installer le cric, assurez-vous qu'il n'y a pas de sable ou de galets sous la base du cric.

3. Tournez le cric à la main jusqu'à ce que le rebord (B) s'engage dans la rainure (C) située sur le dessus du cric.

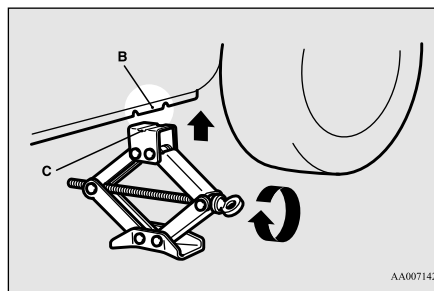

4. Introduire la barre (D) dans la clé pour écrous de roue (E). Accrochez ensuite l'autre extrémité de la barre dans l'œillet de l'axe du cric, comme indiqué sur le schéma.

Tournez ensuite lentement la clé pour écrous de roue jusqu'à ce que le pneu soit quelque peu soulevé au-dessus du sol.

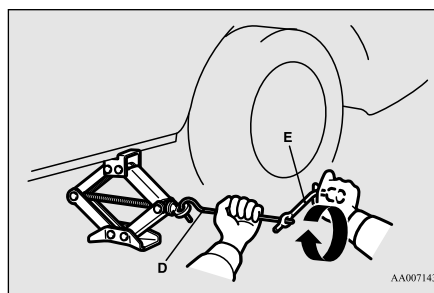

### ⚠️ AVERTISSEMENT

- Cessez de soulever le véhicule au cric dès que le pneu ne touche plus le sol. Il est dangereux de le soulever davantage.
- Ne vous glissez jamais sous le véhicule ou ne mettez jamais aucune partie du corps sous le véhicule lorsque ce-dernier est soulevé par un cric.
- Évitez de secouer le véhicule soulevé au cric ou de le laisser sur le cric pendant une période prolongée. Les deux situations sont très dangereuses.
- N'utilisez que le cric fourni avec le véhicule.
- Le cric ne devrait jamais être utilisé pour autre chose que le changement d'un pneu.
- Personne ne devrait être dans le véhicule lorsque vous utilisez le cric.
- Ne faites pas démarrer le moteur et ne laissez pas tourner tant que le véhicule est sur cric.
- Ne tournez pas la roue soulevée. Les pneus qui sont toujours au sol peuvent tourner et faire basculer le véhicule du cric.

5. Enlevez les écrous à l'aide de la clé pour écrous de roue, puis ôtez la roue.

### ⚠️ ATTENTION

- Manipulez la roue avec soin en changeant le pneu, afin d'éviter de griffer la surface de la roue.

## Comment changer un pneu

6. Éliminez toute trace de boue, etc., sur la surface du moyeu (F), les boulons de moyeu (G), ou au niveau des orifices de fixation (H) de la roue, puis placez la roue de secours.

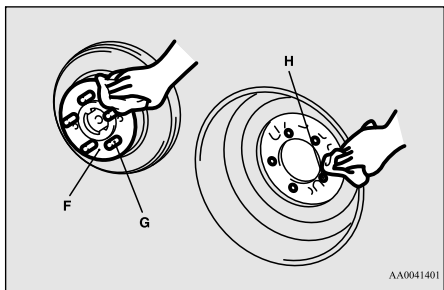

8

### ⚠ AVERTISSEMENT

- Montez la roue de secours en orientant la tige de valve (I) vers l'extérieur. Si vous ne voyez pas la tige de valve (I), vous avez installé la roue à l'envers. L'utilisation du véhicule lorsque la roue de secours est installée à l'envers peut endommager le véhicule et provoquer un accident.

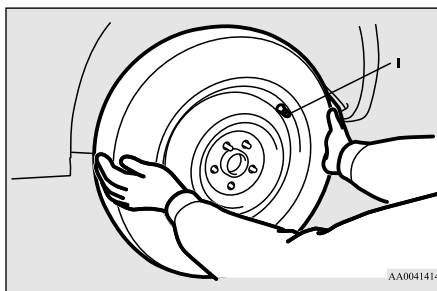

### 7. • Roues normales

Serrez provisoirement les écrous de roue (écrous à embase) jusqu'à ce que leur rebord touche la roue et qu'elle ne soit plus lâche.

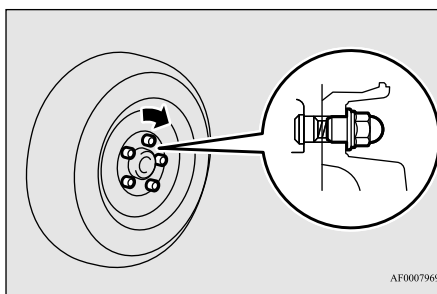

### • Roue de secours compacte

Reposez les écrous de la roue avec leur extrémité conique vers l'intérieur, puis serrez-les manuellement jusqu'à ce que la roue ne soit plus lâche.

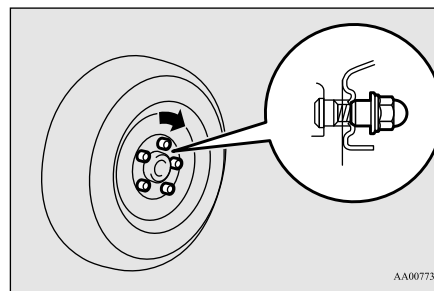

### ⚠ ATTENTION

- N'appliquez jamais d'huile sur les boulons de roue ou les écrous sans quoi ils peuvent se serrer trop.

### 📖 REMARQUE

- Les écrous à embase peuvent être utilisés provisoirement sur la roue de secours compacte, mais ils doivent être remplacés dès que possible sur la roue et le pneu d'origine.
- Si les quatre roues sont remplacées par des roues en acier, utilisez des écrous coniques.

8. Abaissez lentement le véhicule en tournant la clé pour écrous de roue dans le sens inverse des aiguilles d'une montre jusqu'à ce que le pneu touche le sol.



## Comment changer un pneu

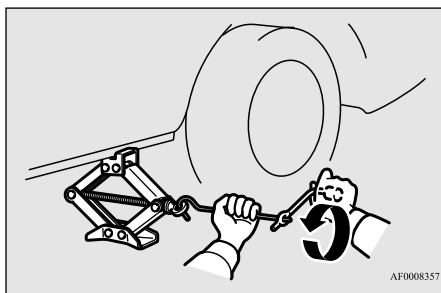

9. Serrez les écrous comme dans l'illustration jusqu'à ce que chacun d'entre eux soit serré au couple désigné ici.  
**88 à 108 N•m (65 à 80 ft-lb)**

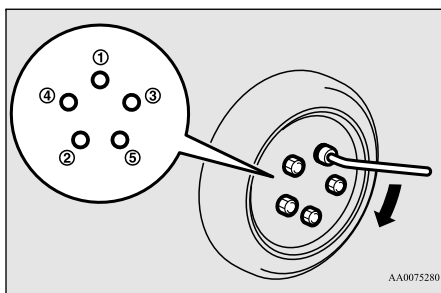

### ⚠ ATTENTION

- N'utilisez jamais votre pied ou un embout d'extension pour appliquer une force supplémentaire à la clé pour écrous de roue. Car, dans ce cas, vous pourriez serrer excessivement les écrous de roues et endommager la roue, les écrous de roue et les boulons de moyeu.

10. Abaissez complètement le cric et retirez-le.

11. Vérifiez la pression de gonflage. La pression de pneu recommandée pour votre véhicule est indiquée sur la plaque d'information sur les pneus et la capacité de charge, fixée au seuil de la porte du conducteur comme dans l'illustration. Reportez-vous à la section «Pressions de gonflage des pneus», page 9-18.

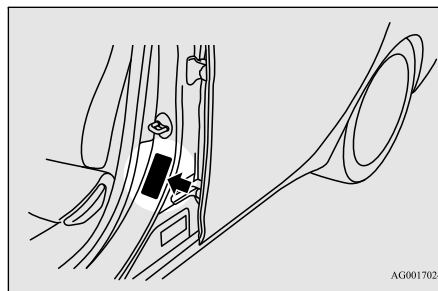

### ⚠ ATTENTION

- Conduire avec un pneu mal gonflé peut entraîner un accident. Si vous devez conduire avec un pneu sous-gonflé, ralentissez et évitez, dans la mesure du possible, les freinages et les braquages brusques. Gonflez le pneu à la pression correcte le plus tôt possible. Reportez-vous à la section «Pressions de gonflage des pneus», page 9-18.
- Lorsque vous avez changé un pneu, resserrez les écrous après environ 1 000 km (620 mi) afin de bien les bloquer.
- Si le volant de direction vibre après un changement de pneu, faites vérifier l'équilibrage des pneus chez votre concessionnaire agréé Mitsubishi Motors le plus proche ou l'atelier de réparation de votre choix.
- Ne mélangez pas un type de pneu avec un autre ou n'utilisez pas une dimension différente de celle qui est recommandée. Cela pourrait causer une usure prématurée et un problème de manipulation.

8

### Rangement du pneu crevé ou du pneu de secours, du cric, de la barre et de la clé pour écrous de roue

N00850000159

Inversez la procédure de dépose pour ranger le pneu crevé ou le pneu de secours, le cric, la barre et la clé pour écrous de roue.

## Remorquage

Reportez-vous à la section «Pour retirer le pneu de secours compact», page 8-8 et à la section «Outils et cric», page 8-6.

réglementations en vigueur dans votre région lorsque vous conduisez votre véhicule.

## Remorquage

N00837001944

### Si votre véhicule doit être remorqué

8

Si votre véhicule doit être remorqué, nous vous recommandons de faire appel à un service de dépannage.

Si un remorquage s'avère nécessaire, faites transporter le véhicule au moyen d'une dépanneuse.

Une technique de remorquage incorrecte pourrait endommager votre véhicule.

### ATTENTION

- Ne vous faites surtout pas remorquer par un autre véhicule à l'aide d'une corde.

### REMARQUE

- Votre véhicule ne peut pas remorquer d'autre véhicule.

Il se peut qu'il existe des règlements locaux concernant le remorquage. Respectez les

8-12 Mesures d'urgence

Type A

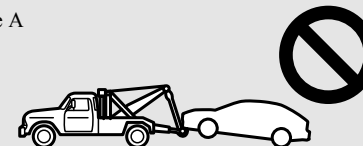

Type B

Ne remorquez pas les véhicules avec transmission à variation continue (CVT) de cette manière.



Type C



Type D

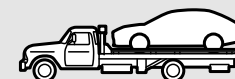

Type E



AHG100056

## Remorquage par dépanneuse

### ⚠ ATTENTION

- Ce véhicule ne peut pas être remorqué par une dépanneuse utilisant un système de suspension à élingue (type A), comme illustré. L'usage d'une élingue endommagera le pare-chocs et la partie avant du véhicule.
- Ne remorquez pas les véhicules avec transmission à variation continue (CVT) avec les roues au sol (type B) comme illustré. Si le véhicule est remorqué ainsi, il se peut que l'huile de la transmission à variation continue (CVT) n'atteigne pas toutes les parties de la boîte de vitesses et contribue par conséquent à l'endommager.  
Si vous remorquez un véhicule à CVT, utilisez l'équipement de type C, D ou E.
- Un véhicule dont la boîte-pont manuelle fonctionne mal ou est endommagée doit être transporté avec les roues motrices sur le chariot (type C, D ou E), comme illustré.

### ⚠ ATTENTION

- [Pour les véhicules à traction avant équipés du système de contrôle de stabilité actif (ASC)]  
Si le véhicule est remorqué alors que le commutateur d'allumage à la position «ON» (marche) et que seules les roues avant ou les roues arrière sont soulevées, l'ASC pourrait se mettre en marche et provoquer un accident. Lorsque vous remorquez le véhicule alors que seules les roues avant ou les roues arrière sont soulevées, veillez à tourner le commutateur d'allumage en position «LOCK» (verrouillage) ou «ACC» (accessoire).

## Remorquage de véhicules équipés d'une boîte-pont manuelle (type B) avec roues arrière soulevées

Mettez le levier de changement de vitesses en position «N» (point mort).

Tournez le commutateur d'allumage en position «ACC» (accessoire) et fixez le volant de direction avec une corde ou une sangle d'arrimage pour que les roues restent dans l'axe du véhicule. Ne tournez jamais le commutateur d'allumage en position «LOCK» (verrouillage) pour remorquer le véhicule.

## Conduite dans des conditions difficiles

### Remorquage avec roues avant soulevées (Type C)

Desserrez le frein de stationnement. Mettez le levier de changement de vitesses (boîte-pont manuelle) au «point mort» ou le levier sélecteur (CVT) en position «N» (NEUTRE).

### ⚠ AVERTISSEMENT

- Pour éviter que le gaz d'échappement émis par le véhicule qui vous remorque ne pénètre à l'intérieur de votre véhicule, placez le sélecteur d'air en position d'air recyclé.

8

## Conduite dans des conditions difficiles

N00837200705

### Si votre véhicule est enlisé dans du sable, de la boue ou de la neige

Si le véhicule est enlisé dans la neige, du sable ou de la boue, il peut le plus souvent être déplacé grâce à un mouvement de basculement. Faites basculer votre véhicule d'avant en arrière pour le libérer.

## Conduite dans des conditions difficiles

N'emballez pas le moteur et ne faites pas non plus patiner les roues. Des efforts trop prononcés pour libérer le véhicule bloqué peuvent causer une surchauffe et une défaillance de la boîte-pont. Laissez le moteur tourner au ralenti quelques minutes pour refroidir la boîte-pont avant d'essayer de nouveau.

Si votre véhicule est toujours enlisé après plusieurs tentatives de mouvement de basculement, faites appel à un service de dépannage du commerce.

8

### ⚠️ AVERTISSEMENT

- Lorsque vous tentez de déplacer le véhicule avec un mouvement de basculement, assurez-vous que personne n'est à proximité. Le mouvement de basculement peut causer un mouvement brusque du véhicule vers l'avant ou l'arrière, et blesser ceux qui seraient à proximité.

## Sur chaussées mouillées

### ⚠️ ATTENTION

- Évitez les routes inondées. L'eau est souvent plus profonde qu'elle n'en a l'air; vous pourriez être sérieusement blessé en conduisant dans une eau en crue.

### ⚠️ ATTENTION

- Lorsque vous conduisez sous la pluie, sur des routes couvertes d'eau ou dans un poste de lavage, il est possible que de l'eau s'infilte dans les disques de frein, ce qui peut les empêcher temporairement de fonctionner. Dans ce cas, appuyez légèrement sur la pédale de freinage afin de voir si les freins fonctionnent correctement. Si ce n'est pas le cas, donnez plusieurs petits coups de frein tout en roulant de façon à faire sécher les plaquettes de frein ou garnitures, puis vérifiez-les de nouveau.
- Lorsque vous conduisez sous la pluie, il est possible qu'une couche d'eau se forme entre les pneus et la surface de la route (aquaplanage). Cela diminue l'adhérence des pneus sur la route, rendant difficile le contrôle du véhicule ou un freinage adéquat. Lorsque vous conduisez sur chaussée mouillée:
  - Conduisez votre véhicule à une vitesse sécuritaire.
  - Ne conduisez pas avec des pneus usés.
  - Gardez toujours les pneus à des pressions de gonflage appropriées.

## Sur chaussées enneigées ou verglacées

- Lorsque vous conduisez sur une route couverte de neige ou de glace, utilisez des pneus d'hiver. Vous ne pouvez pas utiliser de chaînes antidérapantes sur votre véhicule. Il peut y avoir certains règlements nationaux ou locaux concernant l'utilisation de pneus à neige. Vérifiez toujours les règlements en vigueur dans votre région avant de les utiliser. Reportez-vous aux rubriques intitulées «Pneus à neige» à la page 9-21 et «Chaînes antidérapantes», à la page 9-22.
- Conduisez lentement. Ne démarrez pas ou ne vous arrêtez pas de façon brusque, ne faites pas de virages brusques ou de freinages brusques.
- Laissez une distance plus grande entre votre véhicule et celui qui le précède, et évitez de freiner brutalement.
- Si vous glissez pendant une accélération, retirez votre pied de l'accélérateur. Tournez doucement le volant en direction du dérapage.
- Votre véhicule est équipé d'un système de freinage antiblocage (ABS). Maintenez la pédale de freinage fermement enfoncée; ne la relâchez pas. Ne pompez pas sur la pédale de freinage, car cela pourrait réduire les performances de freinage.

## Système de coupure de la pompe à carburant

- Si vous stationnez sur des routes enneigées ou gelées, il peut être difficile de déplacer de nouveau le véhicule car le frein risque d'être gelé. Appuyez progressivement sur la pédale d'accélérateur pour déplacer le véhicule, une fois la sécurité générale contrôlée.

**ATTENTION**

- N'appuyez pas rapidement sur la pédale d'accélérateur. Le véhicule pourrait se déplacer au moment du dégel, et provoquer un accident.

**Sur une route cabossée ou à ornières**

Roulez aussi lentement que possible sur des routes cabossées, à ornières ou sur des nids de poule, etc.

**ATTENTION**

- La conduite sur des routes cabossées, à ornières ou sur des nids de poule peut endommager les pneus et les roues. Les roues munies de pneus taille mi-basse ou sous-gonflés sont particulièrement vulnérables.
- La carrosserie, un pare-chocs, le pot d'échappement et d'autres pièces risquent d'être endommagés si le véhicule est:

**ATTENTION**

- conduit par-dessus une bordure (par exemple à l'entrée ou la sortie d'un parc de stationnement);
- garé trop près d'une bordure ou d'un butoir de stationnement, ou le long d'une bordure de trottoir;
- conduit dans une pente raide;

**Système de coupure de la pompe à carburant**

N0086060044

**AVERTISSEMENT**

- Avant de tenter de redémarrer le moteur après une collision, inspectez toujours le sol en dessous du véhicule pour voir si du carburant fuit. Si vous trouvez une fuite de carburant ou sentez une odeur de carburant, ne redémarrez pas le moteur.
- Mitsubishi Motors vous recommande de faire inspecter votre véhicule par un concessionnaire agréé Mitsubishi Motors après toute collision.

En cas de collision ayant provoqué le déploiement du coussin de sécurité gonflable avant, le système de coupure de la pompe à carburant s'active pour arrêter l'alimentation en carburant du moteur.

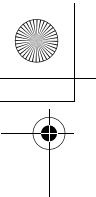

Handwriting practice area consisting of ten horizontal dashed lines.

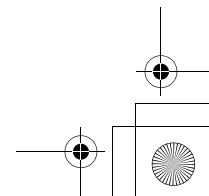
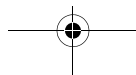
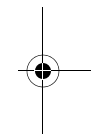
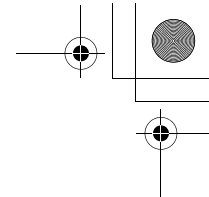
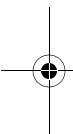

## *Entretien et soins apportés au véhicule*

|   |      |
|---|------|
| Précautions concernant l'entretien .....                                    | 9-2  |
| Pot catalytique .....   | 9-2  |
| Capot .....   | 9-3  |
| Vue du compartiment moteur .....  | 9-5  |
| Huile moteur et filtre à huile .....  | 9-6  |
| Liquide de refroidissement du moteur .....                                  | 9-8  |
| Filtre à air .....  | 9-9  |
| Huile pour boîte-pont manuelle (le cas échéant) .....                       | 9-10 |
| Liquide de transmission à variation continue (CVT)<br>(le cas échéant)..... | 9-11 |
| Liquide de lave-glaces .....  | 9-11 |
| Liquide pour frein/pour embrayage (le cas échéant) .....                    | 9-11 |
| Batterie .....  | 9-12 |
| Pneus .....   | 9-14 |
| Garde de la pédale d'embrayage (le cas échéant).....                        | 9-22 |
| Garde de la pédale de frein .....   | 9-22 |
| Course du levier de frein de stationnement .....                            | 9-22 |
| Rodage du frein de stationnement .....                                      | 9-23 |
| Balais d'essuie-glace .....   | 9-23 |
| Entretien du système antipollution .....                                    | 9-23 |
| Entretien général .....   | 9-25 |
| Pour climats froids et temps de neige .....                                 | 9-26 |
| Lames fusibles .....  | 9-27 |
| Fusibles .....  | 9-27 |
| Remplacement des ampoules .....   | 9-32 |
| Précautions concernant les soins à apporter au véhicule .....               | 9-44 |
| Nettoyage de l'intérieur de votre véhicule .....                            | 9-44 |
| Nettoyage de l'extérieur du véhicule .....                                  | 9-45 |

## Précautions concernant l'entretien

### Précautions concernant l'entretien

N00937301397

Un entretien régulier de votre véhicule en préservera sa valeur et son apparence aussi longtemps que possible.

Vous pouvez faire certains travaux d'entretien vous-même, en confiant cependant les tâches plus spécialisées uniquement à un concessionnaire agréé Mitsubishi Motors ou à l'atelier de réparation de votre choix.

Si vous détectez une défaillance ou toute autre anomalie, faites vérifier et réparer votre véhicule auprès d'un concessionnaire agréé Mitsubishi Motors ou de l'atelier de réparation de votre choix.

Cette rubrique décrit les vérifications d'entretien que vous pouvez faire vous-même, si tel est votre désir. Suivez les instructions et observez les mesures de sécurité pour chaque procédure.

9

### AVERTISSEMENT

- Lors d'une vérification ou d'un entretien à l'intérieur du compartiment moteur, veillez à ce que le moteur soit arrêté et qu'il ait eu le temps de refroidir.

### AVERTISSEMENT

- S'il est nécessaire d'effectuer un travail à l'intérieur du compartiment moteur pendant que le moteur tourne, veillez tout spécialement à ce que vos vêtements, vos cheveux, etc., ne puissent se prendre dans le ventilateur, les courroies d'entraînement ou d'autres pièces mobiles.
- Le ventilateur peut démarrer automatiquement même si le moteur est arrêté. Tournez le commutateur d'allumage en position «LOCK» (verrouillage) comme mesure de sécurité lorsque vous travaillez dans le compartiment moteur.
- Ne fumez pas à proximité de la batterie ou du carburant et éloignez toute flamme nue. Les émanations qui s'en échappent sont inflammables.
- Redoublez de prudence lorsque vous travaillez à proximité de la batterie. Elle contient de l'acide sulfurique toxique et corrosif.
- N'allez pas sous votre véhicule lorsqu'il est soulevé par un cric. Utilisez toujours des chandelles appropriées et homologuées pour la charge de votre véhicule.
- Une mauvaise manipulation des pièces et composants de votre véhicule pourrait vous occasionner des blessures. Adressez-vous à un concessionnaire agréé Mitsubishi Motors ou à l'atelier de réparation de votre choix si vous avez des questions.



### DIAMOND CARE PROTECTION PLAN

Avez-vous souscrit au plan de protection Diamond Care de Mitsubishi Motors? Ce plan supplémente les garanties de vos véhicules neufs. Pour les détails, contactez un concessionnaire agréé Mitsubishi Motors.

### Pot catalytique

N00937400405

Le pot catalytique nécessite l'utilisation d'essence sans plomb uniquement. L'essence au plomb aura pour effet de ruiner l'efficacité de contrôle des émissions du pot catalytique.

Normalement, le pot catalytique ne nécessite pas d'entretien. Cependant, il est important que le moteur soit toujours au point pour que le pot catalytique puisse continuer à bien fonctionner.



**⚠ ATTENTION**

- Si votre véhicule n'est pas en bon état, le pot catalytique risque de subir des dommages. Si le moteur produit des ratés ou d'autres symptômes de défaillance, ou si votre véhicule semble donner un moins bon rendement, faites-le vérifier dans les plus brefs délais. La conduite de votre véhicule lorsqu'il surchauffe peut avoir pour effet d'endommager le pot catalytique ainsi que le véhicule.

**⚠ AVERTISSEMENT**

- **Ne circulez pas et ne stationnez pas votre véhicule dans des endroits où des matériaux inflammables, tels que de l'herbe ou des feuilles sèches, sont susceptibles d'entrer en contact avec l'échappement brûlant et éventuellement de s'enflammer.**
- **N'appliquez pas de couche d'apprêt sur le pot catalytique.**

Pour réduire les risques de dommages au pot catalytique:

- Utilisez de l'ESSENCE SANS PLOMB UNIQUEMENT, du type recommandé dans «Choix du carburant».
- Ne roulez pas lorsque votre niveau de carburant est extrêmement bas. Le fait de rouler lorsqu'il y a pratiquement panne sèche peut endommager le pot catalytique.

- N'essayez pas de faire démarrer le moteur en poussant ou remorquant le véhicule. Si la batterie est trop faible ou déchargée, utilisez des câbles volants pour faire démarrer le moteur convenablement.
- Évitez de faire tourner le moteur au ralenti si un ou plusieurs fils de bougie sont débranchés ou manquants, comme c'est le cas lors d'essais de diagnostic.
- Ne laissez pas le moteur tourner au ralenti pendant une longue période, si le ralenti est irrégulier ou s'il y a évidence de défaillance quelconque.
- Pour éviter que le pot catalytique ne soit endommagé par des gaz non brûlés, n'emballez pas le moteur avant de couper le contact.
- Cessez de conduire le véhicule si vous estimez que les performances sont inférieures à la normale ou si le moteur présente une anomalie. S'il vous est impossible d'arrêter le véhicule dans l'immédiat, ralentissez et réduisez votre trajet de conduite. Faites inspecter le véhicule par un concessionnaire agréé Mitsubishi Motors ou l'atelier de réparation de votre choix dès que possible.

**Capot**

N00937501562

**9****Pour ouvrir**

Utilisez la manette d'ouverture du capot (située sous le tableau de bord près de la porte du conducteur) pour déverrouiller le capot.

## Capot

Tirez la manette d'ouverture vers vous pour dégager le loquet de verrouillage du capot.

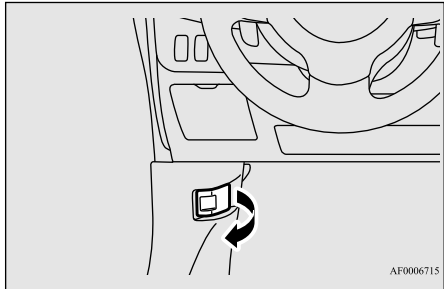

Dégagez le levier de sûreté et soulevez le capot.

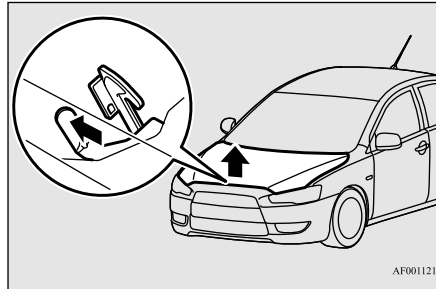

béquille de capot dans l'ouverture identifiée par une flèche sous le capot.

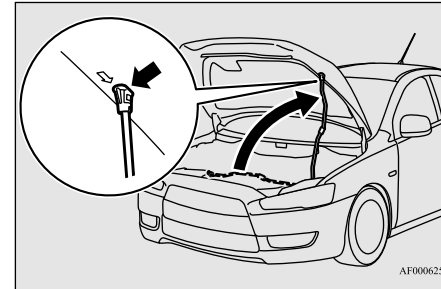

9

### ⚠ AVERTISSEMENT

- N'utilisez jamais la manette d'ouverture pour déverrouiller le capot alors que le véhicule est en mouvement.
- Ne conduisez pas le véhicule si le capot est déverrouillé.

### 📖 REMARQUE

- Pour éviter d'endommager le capot et les essuie-glaces, veillez à ce que les essuie-glaces soient à la position d'arrêt avant d'ouvrir le capot.

Maintenez le capot en position d'ouverture à l'aide de la béquille de capot. Insérez bien la

### ⚠ ATTENTION

- Insérez toujours la béquille de soutien dans le trou spécialement prévu à cette fin. Si vous appuyez la béquille à tout autre endroit, elle pourrait glisser et provoquer des blessures.
- La béquille de capot peut tomber si le capot se soulève sous l'effet d'un vent fort.

## Pour fermer

Pour fermer le capot, dégagez la béquille du capot et remettez-la en place dans son système de retenue.

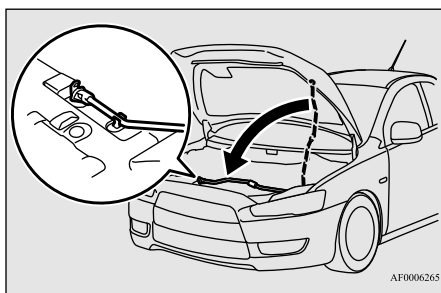

Abaissez lentement le capot d'environ 20 cm (8 pouces), puis lâchez-le pour qu'il se referme de son propre poids.

## ⚠ ATTENTION

- Faites attention à ne pas vous coincer les mains ou les doigts en fermant le capot.
- Assurez-vous que le capot est bien refermé avant de conduire.

Si vous prenez la route alors que le capot n'est pas complètement refermé, celui-ci pourrait s'ouvrir pendant la conduite.

## REMARQUE

- Si le capot ne se referme pas correctement, laissez-le retomber d'un peu plus haut.
- Ne poussez pas trop fortement sur le capot. Suivant la force employée et l'endroit où vous poussez, vous risquez d'endommager la carrosserie du véhicule.
- Si vous conduisez alors que le capot est resté ouvert, l'affichage d'avertissement apparaît à l'écran d'information de l'affichage multi-information.

Type 1



Type 2



## Vue du compartiment moteur

## Vue du compartiment moteur

N00937601736

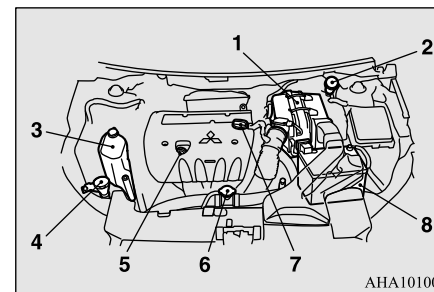

- 1- Filtre à air
- 2- Réservoir de liquide de frein/de liquide pour embrayage (si équipé)
- 3- Réservoir de liquide de refroidissement moteur
- 4- Réservoir de liquide de lave-glace de pare-brise
- 5- Jauge d'huile moteur
- 6- Bouchon de radiateur
- 7- Bouchon de remplissage d'huile moteur
- 8- Batterie

9

## Huile moteur et filtre à huile

**Huile moteur et filtre à huile**

N00937702008

**Pour vérifier et ajouter de l'huile moteur**

Il est normal pour un moteur de consommer de l'huile. Il se peut que vous ayez à ajouter de l'huile entre les intervalles de vidange d'huile recommandés. Avant de faire démarrer le moteur, vérifiez le niveau de l'huile moteur. Rajoutez de l'huile si nécessaire.

**9**

Pour vérifier le niveau d'huile, retirez la jauge, essuyez-la, et insérez-la doucement dans le carter, jusqu'au fond. Retirez-la lentement encore une fois. Le niveau d'huile ne doit pas dépasser la ligne sur la jauge d'huile.

Si le niveau n'atteint pas la ligne indiquant la quantité minimale d'huile requise, enlevez le bouchon de remplissage d'huile sur le cache-soupapes du moteur et remplissez jusqu'au niveau «Bon».

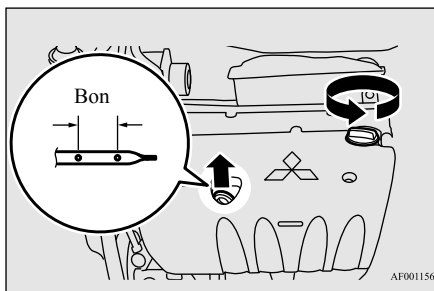
**ATTENTION**

- Un dépassement de la limite de remplissage du carter provoquera une aération de l'huile et une perte de pression d'huile, ce qui pourrait endommager le moteur.

**AVERTISSEMENT**

- **L'huile moteur usagée est toxique et peut irriter l'épiderme. Un contact prolongé et répété peut provoquer de graves problèmes de peau, y compris une dermatite et un cancer. Évitez tout contact de la peau avec l'huile usagée. Lavez-vous abondamment après l'avoir manipulée.**
- **Gardez l'huile usée hors de portée des enfants.**

**REMARQUE**

- La consommation d'huile moteur est fortement influencée par la charge utile, le régime du moteur, etc.
- L'huile moteur se détériorera rapidement si le véhicule est soumis à des conditions rudes (par exemple, trajets répétés sur mauvaises routes, dans des régions montagneuses, sur des routes à nombreuses montées et descentes ou sur de courtes distances). Par conséquent, il sera nécessaire de changer l'huile avant l'échéance figurant dans le calendrier d'entretien du «MANUEL DE GARANTIE/D'ENTRETIEN».

**Marquage d'identification de l'huile moteur**

Mitsubishi Motors recommande d'utiliser seulement des huiles moteur portant le sym-

## Huile moteur et filtre à huile

bole d'homologation ILSAC à l'avant du contenant.



Si vous ne trouvez pas d'huiles dotées du symbole de certification ILSAC, utilisez une huile API SN ou supérieure comportant le label suivant.

Cette marque apparaît sur le sommet du contenant d'huile et donne deux informations importantes concernant l'huile.

Symbole de norme API

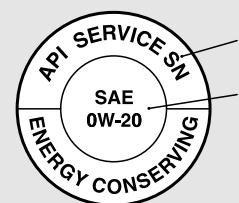

- 1- La partie supérieure indique la qualité de l'huile.
- 2- La partie centrale indique l'indice (grade) SAE de la viscosité de l'huile.

### Viscosité recommandée de l'huile moteur

N00955001110

Utilisez de l'huile moteur dont la densité est appropriée pour les températures extérieures où vous conduisez.

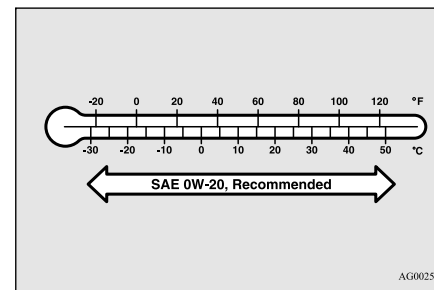

L'huile moteur synthétique 0W-20 d'origine Mitsubishi Motors est recommandée pour une économie optimale de carburant et pour le démarrage par temps froid.

Si l'huile moteur synthétique 0W-20 d'origine Mitsubishi Motors n'est pas disponible, des huiles de grade 5W-20 possédant la certification ILSAC peuvent être utilisées. Cependant, l'huile moteur synthétique 0W-20 d'origine Mitsubishi Motors doit être utilisée lors du prochain changement d'huile afin de préserver une économie optimale de carburant et faciliter le démarrage par temps froid.

### Pour remplacer le filtre à huile

N00955100055

Le filtre à huile doit être remplacé selon la période ou les distances indiquées dans le «MANUEL DE GARANTIE/D'ENTRETIEN».

## Liquide de refroidissement du moteur

Utilisez seulement des filtres de rechange de haute qualité sur ce véhicule. Les spécifications du constructeur pour les filtres à huile d'origine Mitsubishi nécessitent que le filtre puisse résister à une pression de 1,8 MPa (256 psi). Les meilleurs filtres de rechange sont les filtres à huile d'origine Mitsubishi. Suivez les instructions d'installation imprimées sur le filtre.

## Liquide de refroidissement du moteur

N00937801608

9

## Pour vérifier le niveau du liquide de refroidissement

Le réservoir de liquide de refroidissement (A) vous permet de voir rapidement quand vous devez ajouter du liquide de refroidissement. Lorsque le moteur est froid, le niveau du liquide dans le réservoir de réserve devrait se situer entre les repères «FULL» (plein) et «LOW» (bas). Le radiateur reste habituellement plein; il n'est donc pas nécessaire d'enlever le bouchon de radiateur (B) à moins que vous ne vouliez vérifier le point de congélation du liquide de refroidissement ou

remplacer le liquide de refroidissement anti-gel.

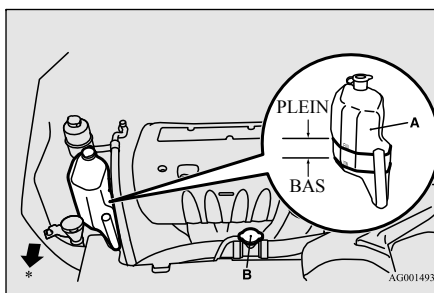

\*- Avant du véhicule

## Pour ajouter du liquide de refroidissement

Utilisez du «Super Long Life Coolant Premium d'origine Mitsubishi Motors» ou un liquide équivalent\*.

\*: liquide de refroidissement de haute qualité similaire à base d'éthylène glycol, sans silicate, sans amine, sans nitrate et sans borate, bénéficiant de la technologie acide organique hybride de longue durée

Le liquide de refroidissement d'origine Mitsubishi Motors protège efficacement tous

les métaux, y compris l'aluminium, contre la corrosion et la rouille et il évite la formation de blocages dans certaines pièces du moteur. Si vous devez ajouter souvent du liquide de refroidissement, ou si le niveau dans le réservoir de réserve ne baisse pas lorsque le moteur se refroidit, le système de refroidissement devrait être vérifié sous pression pour déterminer s'il y a des fuites. Faites vérifier votre véhicule par un concessionnaire agréé Mitsubishi Motors ou l'atelier de réparation de votre choix.

## ⚠ ATTENTION

- N'utilisez pas d'antigel à base d'alcool ou de méthanol ni des liquides de refroidissement qui en contiennent. L'emploi du mauvais antigel peut corroder les pièces en aluminium.
- La concentration d'antigel nécessaire dépend de la température ambiante prévue.  
Plus de -35 °C (-31 °F): Concentration de 50 % d'antigel  
Moins de -35 °C (-31 °F): Concentration de 60 % d'antigel  
Vous pouvez vérifier le niveau de concentration avec une jauge que vous trouverez dans un magasin de pièces et d'accessoires d'automobile, sinon votre concessionnaire agréé Mitsubishi Motors ou un préposé d'une station-service peut le vérifier pour vous.

**⚠ ATTENTION**

- Ne modifiez pas la concentration de liquide de refroidissement en ajoutant de l'eau.
- Ne complétez jamais le réservoir avec de l'eau seule. L'eau seule va bouillir à une température plus basse et elle n'empêche pas la rouille ou le gel. Si l'eau gèle, le système de refroidissement sera endommagé. N'utilisez pas l'eau du robinet. Elle peut causer de la corrosion et de la rouille.

**Bouchon du radiateur**

Le bouchon du radiateur doit être fermé de façon étanche pour empêcher toute perte du liquide de refroidissement, car cela pourrait endommager le moteur. N'utilisez qu'un bouchon de radiateur d'origine Mitsubishi Motors ou un équivalent approuvé.

**⚠ AVERTISSEMENT**

- Attendez que le moteur ait refroidi avant d'ouvrir le bouchon du radiateur. Sans quoi une vapeur chaude ou du liquide de refroidissement bouillant peut s'échapper du radiateur et vous brûler.

**Se souvenir des points suivants**

- Ne remplissez pas trop le réservoir de liquide de refroidissement.

- Le bouchon du radiateur de votre véhicule est spécial, car il reste étanche et permet au liquide de refroidissement de couler du réservoir au radiateur lorsque le moteur se refroidit. Si vous devez changer le bouchon, utilisez exactement le même type.
- Vérifiez le point de congélation du liquide de refroidissement dans le radiateur au moyen de l'instrument approprié et en veillant à respecter les consignes de sécurité. Si vous devez ajouter de l'antigel, gardez à l'esprit que le contenu du réservoir doit être protégé contre le gel.
- Gardez propre l'avant du radiateur et du condensateur.
- Si la température du liquide de refroidissement ne monte pas après le réchauffement du moteur, passez chez un concessionnaire agréé Mitsubishi Motors ou l'atelier de réparation de votre choix avec votre véhicule pour que le thermostat soit vérifié, et remplacé au besoin.

**Filtre à air**

N00937901478

Le filtre à air s'encrasse de saleté et de poussière avec le temps et ne filtre plus correctement. Remplacez-le par un filtre neuf en vous référant à la rubrique entretien sous «MANUEL DE GARANTIE/D'ENTRETIEN».

**Filtre à air**

1. Dégagez les deux attaches (A), puis enlevez le conduit (B).

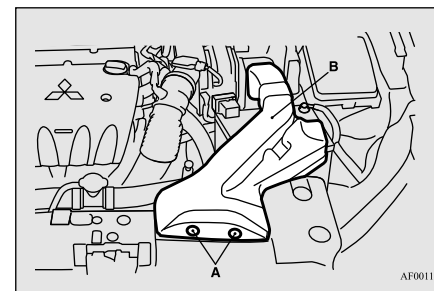

2. Tout en maintenant la languette enfoncée (C), sortez le connecteur (D) en tirant dessus.

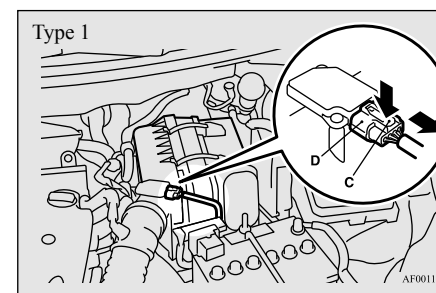

## Huile pour boîte-pont manuelle (le cas échéant)

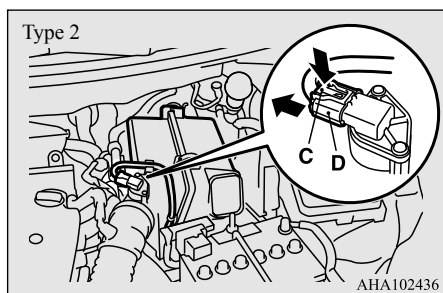

3. Sur les véhicules équipés du Type 2, retirez le faisceau électrique du crochet du filtre à air (E).

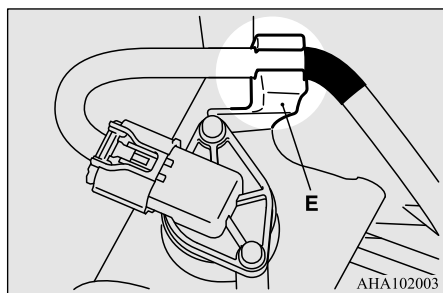

4. Désenclenchez le filtre à air et retirez-le du boîtier.

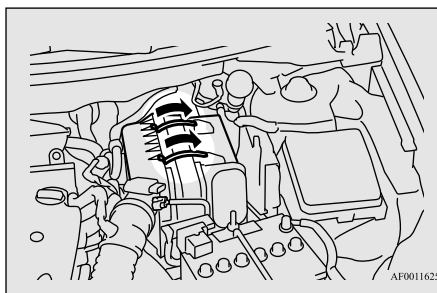

5. Posez le filtre à air et remettez le couvercle à sa position d'origine.

### REMARQUE

- Si vous devez remplacer le filtre à air, nous vous recommandons d'utiliser un filtre d'origine Mitsubishi Motors.
- Après avoir remplacé le filtre à air, assurez-vous que les charnières inférieures du couvercle sont fermement installées.

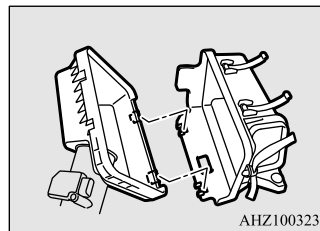

### REMARQUE

- Sur les véhicules équipés du Type 2, après le remplacement du filtre à air, assurez-vous que le faisceau électrique est fermement installé, de façon que le crochet du filtre à air (E) et le ruban de marquage (F) du faisceau électrique soient positionnés comme indiqué sur l'illustration.

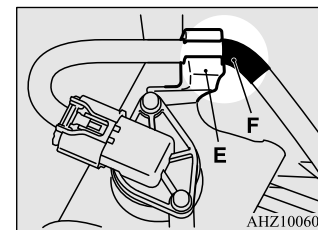

- Vérifiez que le connecteur est correctement branché.

6. Remplacez le conduit dans sa position originale.

## Huile pour boîte-pont manuelle (le cas échéant)

N00938200165

Chaque fois que vous vérifiez le niveau d'huile de la boîte-pont manuelle, ajoutez de l'huile pour maintenir au besoin le niveau approprié.

Remplissez ou changez l'huile selon le tableau.



## Liquide de transmission à variation continue (CVT) (le cas échéant)

## Type d'huile

|                     |   |
|---------------------|---|
| Lubrifiant          | NEW MULTI GEAR OIL<br>d'origine Mitsubishi Motors<br>API de classification GL-3 |
| Gamme de viscosités | SAE 75W-80  |

## Liquide de transmission à variation continue (CVT) (le cas échéant)

N00938101116

La transmission à variation continue (CVT) doit être entretenue et réparée par un concessionnaire agréé Mitsubishi Motors ou l'atelier de réparation de votre choix pour en assurer le rendement optimal ainsi que la plus longue durée de vie possible. Il est important que le niveau d'huile de la boîte de vitesses soit toujours approprié.

## Type de liquide

Utilisez exclusivement l'huile de boîte de vitesses «CVTF-J4 d'origine Mitsubishi Motors» pour assurer une performance optimale de la boîte de vitesses.

## ⚠ ATTENTION

- L'utilisation d'un liquide de transmission inadéquat peut endommager la boîte-pont.

## Additifs spéciaux

La Mitsubishi Motors Corporation ne recommande pas l'ajout d'additif dans la boîte de vitesses.

## Liquide de lave-glaces

N00938600273

Le réservoir de liquide de lave-glace de pare-brise se trouve dans le compartiment moteur. Vérifiez le niveau du réservoir des lave-glaces à intervalles réguliers et ajoutez du liquide au besoin.

Ouvrez le bouchon du réservoir et vérifiez le niveau de liquide à l'aide de la jauge.

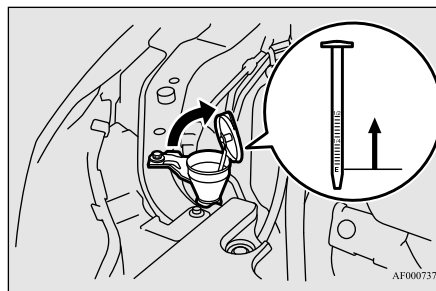

AF0007376

## Par temps froid

Si du gel est annoncé, vidangez toute l'eau du réservoir en faisant fonctionner la pompe. Remplissez le réservoir d'antigel pour lave-glace (et non d'antigel pour radiateur) et faites fonctionner le système pendant quelques secondes pour vidanger le reste d'eau.

## Liquide pour frein/pour embrayage (le cas échéant)

N00938700216

Le liquide pour frein et le liquide pour embrayage partagent le réservoir.

## Pour vérifier le niveau de liquide

Le niveau du liquide doit se situer entre les repères «MAX» et «MIN» qui se trouvent sur le réservoir.

9

## Batterie

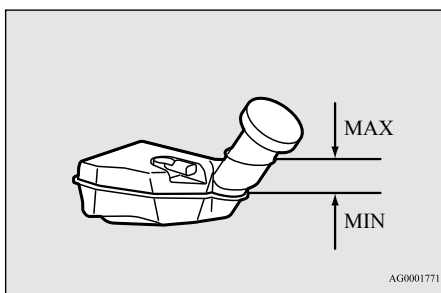

Le niveau du liquide baisse légèrement avec l'usure des plaquettes de frein mais cela n'est pas signe d'anomalie.

**9**

Le liquide dans le maître-cylindre doit être contrôlé lorsqu'un autre travail est effectué sous le capot. Dans le même temps, il faut aussi contrôler s'il y a des fuites dans le système de freinage.

Si le niveau du liquide baisse considérablement sur une brève période, cela indique qu'il y a des fuites dans le système de freinage.

Si cela se produit, faites inspecter le véhicule par un concessionnaire agréé Mitsubishi Motors ou l'atelier de réparation de votre choix.

### Type de liquide

Utilisez le liquide pour frein conforme DOT 3 ou DOT 4. Le bouchon du réservoir doit

9-12 Entretien et soins apportés au véhicule

être bien fermé pour empêcher la saleté et l'eau de s'y infiltrer.

### ATTENTION

- Évitez que les liquides à base de pétrole n'entrent en contact, ne se mélangent ou ne pénètrent dans le système de liquide de frein. Cela pourrait avoir pour effet d'endommager les joints d'étanchéité.
- Faites preuve de prudence lors de la manipulation du liquide de frein. Le liquide peut endommager les surfaces peintes.
- Utilisez uniquement le liquide de frein recommandé. Les différentes marques de liquide de frein comprennent des additifs différents qui peuvent entraîner une réaction chimique. Ne mélangez pas les marques de liquide de frein.
- Maintenez toujours fermé le bouchon du réservoir de liquide de frein afin d'éviter son évaporation.

### Batterie

N00939100826

L'état de la batterie est très important pour permettre un démarrage rapide et pour garder le système électrique du véhicule en bon état de marche. Vérifiez régulièrement la batterie.

### AVERTISSEMENT

- Le capteur du coussin de sécurité gonflable du SRS se situe à l'avant du compartiment moteur près de la batterie. Lors de la vérification ou du remplacement de la batterie, ou lorsque vous travaillez à proximité de cette zone, ne donnez pas de coup sur ce capteur et ne l'endommagez pas.

### Vérification du niveau d'électrolyte de la batterie

N00901501079

Le niveau d'électrolyte doit se trouver entre les limites indiquées à l'extérieur de la batterie. Remplissez-la avec de l'eau distillée selon le besoin. La partie intérieure de la batterie est divisée en plusieurs compartiments. Enlevez le bouchon de chaque compartiment et remplissez jusqu'au repère.

Ne remplissez pas au-delà de la ligne supérieure car cela pourrait provoquer des dommages en cas de fuite pendant la conduite.

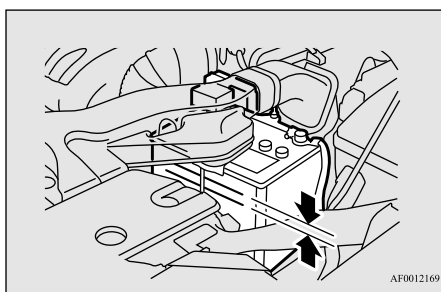

AF0012169

### ⚠ AVERTISSEMENT

- Si la batterie tombe à plat, assurez-vous de vérifier le niveau d'électrolyte avant de brancher des câbles volants.
- Assurez-vous de bien remettre en place les bouchons après avoir vérifié le niveau d'électrolyte.
- Si un bouchon ne se referme pas correctement, vous devez remplacer la batterie.

### Par temps froid

N00901600028

La batterie est plus faible par temps froid. Cela est dû à ses propriétés chimiques et physiques et c'est la raison pour laquelle une batterie très froide, d'autant plus si sa charge est faible, aura de la difficulté à faire démarrer votre véhicule.

Il est recommandé de faire vérifier votre batterie et le système de charge par un conces-

sionnaire agréé Mitsubishi Motors ou un réparateur de votre choix avant le début de la saison froide. S'il le faut, faites-la charger. Cette mesure garantira un démarrage plus fiable et une plus longue durée de vie de la batterie.

### Branchement et débranchement

N00901701127

Pour débrancher le câble de la batterie, coupez le moteur. Débranchez d'abord la borne négative (-), puis la borne positive (+). Pour rebrancher la batterie, connectez d'abord la borne positive (+), puis la borne négative (-), avant de mettre le véhicule en marche.

### REMARQUE

- Ouvrez le couvercle de la borne (A) avant de brancher ou de débrancher la borne positive (+) de la batterie.

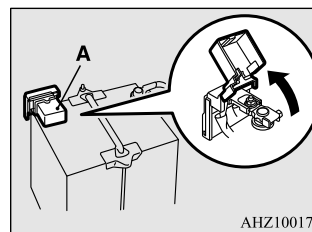

AHZ100176

### ⚠ AVERTISSEMENT

- Ne débranchez jamais la batterie pendant que le moteur tourne sans quoi vous risquez d'endommager les pièces électriques du véhicule.
- Ne court-circuitez jamais la batterie. Elle pourrait surchauffer et s'endommager.
- Évitez toute étincelle à proximité de la batterie, et éloignez toute cigarette ou flamme nue, car la batterie pourrait exploser.
- L'électrolyte de la batterie (acide de batterie) est composé d'acide sulfurique dilué et corrosif. S'il se répand sur les pièces voisines, il pourrait les fendre, les tacher ou les décolorer. S'il se répand sur votre peau ou vos yeux, il peut brûler ou provoquer la cécité. Veuillez observer les instructions de manipulation suivantes:
  - Si de l'électrolyte se répand sur les parties en plastiques ou autres pièces voisines, nettoyez-le avec un chiffon doux ou une peau de chamois imbibée d'une solution d'eau et de détergent neutre, puis rincez immédiatement les pièces affectées avec beaucoup d'eau.
  - Si l'électrolyte se répand sur vos mains ou vêtements, rincez avec de l'eau. Si vos yeux sont touchés par l'électrolyte, rincez-les immédiatement à l'eau et consultez immédiatement un médecin.
- Ouvrez les portes et les fenêtres si vous chargez la batterie ou si vous avez à la manipuler dans un espace clos.

## Pneus

**⚠ AVERTISSEMENT**

- Portez toujours des vêtements et des lunettes de protection lorsque vous travaillez avec la batterie, ou demandez à un mécanicien qualifié de le faire.
- Si vous effectuez une charge rapide de votre batterie, débranchez d'abord les câbles de la batterie.
- Pour éviter tout court-circuit, veillez à toujours débrancher la borne négative (-) en premier, et à la rebrancher en dernier.
- Si le niveau d'électrolyte est très bas, faites vérifier la batterie par un concessionnaire agréé Mitsubishi Motors ou l'atelier de réparation de votre choix.
- Les bornes de la batterie et les accessoires connexes contiennent du plomb et des composés de plomb. Lavez vos mains après toute manipulation.

9

**📖 REMARQUE**

- Vérifiez chaque borne de batterie pour déceler s'il y a corrosion. Vous pouvez éviter une plus grande corrosion en utilisant une solution de bicarbonate de sodium et d'eau. Graissez les bornes et les attaches après qu'elles aient été nettoyées ou serrées.
- Assurez-vous que la batterie est correctement fixée et qu'elle ne risque pas de bouger. Vérifiez également que chaque borne est bien serrée.

**📖 REMARQUE**

- Lorsque vous n'utilisez pas votre véhicule pendant une période prolongée, enlevez la batterie et rangez-la dans un endroit où le liquide qu'elle contient ne risque pas de geler. Il est possible que les données des réglages introduites par l'utilisateur soient effacées après la dépose de la batterie. Si cela se produit, effectuez les réglages à nouveau en suivant les procédures adéquates. Lorsque vous rangez la batterie, elle doit être chargée au maximum.
- Avant de nettoyer la batterie, serrez tous les bouchons des orifices de remplissage pour empêcher la saleté et l'humidité de pénétrer.

## Pneus

N00939201563

**⚠ AVERTISSEMENT**

- Il est dangereux de conduire avec des pneus usés, endommagés ou mal gonflés. Ces types de conditions nuisent à la performance de votre véhicule. Ces types de conditions des pneus peuvent aussi provoquer la séparation de la bande de roulement ou une explosion du pneu, ce qui peut provoquer un accident et des blessures graves, voire mortelles.

**⚠ AVERTISSEMENT**

- Les pneus, y compris le pneu de secours, se dégradent avec le temps et l'âge, même quand ils ne sont pas utilisés. Il est recommandé de remplacer tout pneu de plus de 6 ans généralement, même si aucun dommage n'est apparent.

Il est important de connaître la signification des termes suivants:

- Pression de gonflage des pneus à froid:
  - La pression mesurée après que le véhicule a été garé pendant au moins trois heures, ou
  - La pression mesurée après que le véhicule a roulé pendant moins de 1,6 km (1 mi) et qu'il a été garé pendant trois heures.
- Pression de gonflage maximale des pneus: la pression de gonflage à froid maximale autorisée pour ce pneu.
- Pression de gonflage des pneus recommandée: la pression de gonflage requise pour une performance optimale des pneus.
- Flanc extérieur recherché:

## Pneus

- Un pneu à flanc blanc peut comporter une inscription blanche, le nom du fabricant, de la marque et/ou le nom du modèle sous la forme d'une inscription embossée plus élevée et plus profonde que la même inscription sur l'autre flanc du pneu, ou
- Le flanc qui fait face à l'extérieur d'un pneu asymétrique et qui possède un côté particulier devant toujours pointer vers l'extérieur une fois monté sur le véhicule.
- Pneu tourisme: pneu destiné aux véhicules de tourisme, aux véhicules particuliers à usages multiples et aux camions dont le poids nominal brut (PNBV) est inférieur ou égal à 10 000 livres.
- Pneu pour véhicule utilitaire léger (VUL): pneu conçu par son fabricant comme étant principalement destiné aux véhicules utilitaires légers ou aux véhicules particuliers à usages multiples.
- Bande de roulement: partie du pneu qui entre en contact avec la route.
- Nervure de bande de roulement: section de la bande de roulement qui s'étend sur toute la circonférence d'un pneu.
- Séparation de la bande de roulement: séparation de la bande de roulement de la carcasse du pneu.
- Carcasse: structure du pneu, à l'exception de la bande de roulement et du caoutchouc du flanc du pneu qui, quand elle est gonflée, supporte la charge.
- Flanc du pneu: partie du pneu située entre la bande de roulement et le talon.
- Largeur du boudin: distance linéaire entre les deux extrémités extérieures des flancs d'un pneu gonflé, à l'exception des élévations dues à l'apposition de labels, de décorations ou de bandes protectrices.
- Talon: partie d'un pneu qui est faite de fils en acier, enroulés ou renforcés sous forme de plis et dont la forme s'adapte à la jante.
- Pli: couche de fils câblés parallèles revêtus de caoutchouc.
- Fil câblé: fils qui forment les plis dans le pneu.
- Jante: support métallique pour un pneu ou un ensemble de pneu et de chambre à air sur lequel reposent les talons du pneu.
- Diamètre de jante: diamètre nominal du siège du talon.
- Rainure: espace entre deux talons adjacents de la bande de roulement.

## Marques des pneus

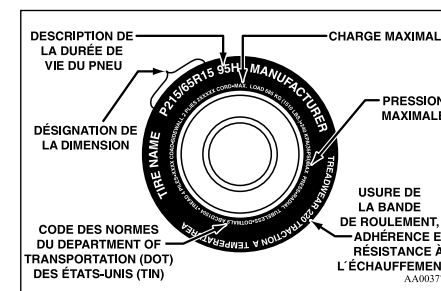

## Désignation de la dimension

9

## EXEMPLE: P215/65R15

|     |   |
|-----|---|
| P   | Dimension des pneus de véhicules de tourisme en fonction des normes de fabrication aux États-Unis             |
| 215 | Largeur de section en millimètres (mm)  |
| 65  | Rapport de format en pourcentage (%)<br>Rapport de la hauteur de section et de la largeur de section du pneu. |

## Pneus

|    |  |
|----|--|
| R  | Code de fabrication <ul style="list-style-type: none"> <li>• «R» indique une fabrication radiale.</li> <li>• «D» indique une fabrication diagonale.</li> </ul> |
| 15 | Diamètre de la jante en pouces (po)  |

**REMARQUE**

- Le dimensionnement métrique des pneus européens/japonais s'inspire des normes de fabrication européennes/japonaises. Les pneus conçus en fonction de ces normes ont la dimension du pneu moulée sur le flanc, débutant par la largeur de section. La lettre «P» est absente de la désignation de dimension de ce pneu. Exemple: 215/65R15 96H.

9

**REMARQUE**

- Le dimensionnement métrique des pneus LT (véhicules utilitaires légers) s'inspire des normes de fabrication des États-Unis. La désignation de dimension métrique des pneus LT est la même que celle des pneus P, à l'exception des lettres «LT» qui sont moulées sur le flanc, précédant la désignation de dimension. Exemple: LT235/85R16.
- Les pneus de secours provisoires sont des pneus de secours compacts à haute pression conçus exclusivement pour être utilisés provisoirement en cas d'urgence. Les pneus fabriqués selon cette norme portent la lettre «T» moulée sur le flanc, précédant la désignation de dimension. Exemple: T145/80D18 103M.

**Description de la durée de vie du pneu****EXEMPLE: 95H**

|    |  |
|----|--|
| 95 | Indice de charge<br>Un code numérique associé à la charge maximale que peut soutenir un pneu.  |
| H  | Symbole de vitesse<br>Un tel symbole indique la gamme de vitesses à laquelle un pneu peut porter une charge en lien avec son indice de charge, dans certaines conditions de conduite.<br>La vitesse maximale qui correspond au symbole de vitesse ne devrait être utilisée que si les conditions de conduite précisées sont présentes. (c'est-à-dire: pression de gonflage des pneus, charge du véhicule, conditions routières et limites de vitesses affichées) |

### Charge maximale

La charge maximale indique la charge maximale pouvant être portée par ce pneu.

#### **⚠ AVERTISSEMENT**

- **Il est dangereux de surcharger les pneus. Une surcharge peut occasionner une défaillance du pneu, nuire à la tenue de route du véhicule et augmenter la distance de freinage. Utilisez des pneus de la capacité de charge recommandée pour votre véhicule. Ils ne doivent jamais être surchargés.**

### Pression maximale

La pression maximale indique la pression de gonflage à froid maximale autorisée pour ce pneu.

### Numéro d'identification du pneu (TIN)

Le TIN peut se trouver sur l'un des flancs du pneu ou sur les deux. Le code de date peut seulement apparaître sur l'un des flancs du pneu. Recherchez le TIN sur la partie extérieure des pneus montés sur le véhicule. Si le TIN n'apparaît pas sur le flanc extérieur vous le trouverez sur le flanc intérieur du pneu.

#### **EXEMPLE: DOT MA L9 ABCD 1504**

|     |  |
|-----|--|
| DOT | Department of Transportation<br>Ce symbole certifie que ce pneu répond aux normes de sécurité du «Department of Transportation» des États-Unis et est approuvé pour une utilisation sur autoroute. |
| MA  | Code représentant le lieu de fabrication du pneu. (2 chiffres)   |

|            |   |
|------------|---|
| L9<br>ABCD | Code représentant la dimension du pneu. (2 chiffres)<br>Code utilisé par le fabricant de pneu. (1 à 4 chiffres) |
| 15         | Nombre représentant la semaine au cours de laquelle le pneu a été fabriqué. (2 chiffres)                        |
| 04         | Nombre représentant l'année au cours de laquelle le pneu a été fabriqué. (2 chiffres)                           |

### Usure de la bande de roulement, adhérence et cotes de température

#### **Usure de la bande de roulement**

La cote d'usure de la bande de roulement est une valeur comparative qui se base sur le taux d'usure du pneu obtenu dans le cadre d'essais effectués dans des conditions contrôlées sur une piste d'essai gouvernementale. Par exemple, un pneu de 150



## Pneus

s'use une fois et demie ( $1\frac{1}{2}$ ) moins vite sur une piste d'essai gouvernementale qu'un pneu de 100. La performance relative des pneus varie toutefois en fonction des conditions d'usage réelles, et peut varier de façon significative de la norme en fonction des habitudes de conduite, des entretiens effectués, de l'état des routes et du climat.

### 9

#### Adhérence

Les cotes d'adhérence sont les suivantes: AA, A, B et C (AA étant la meilleure cote). Ces cotes indiquent la capacité de freinage du pneu sur chaussée mouillée. Ces cotes ont été obtenues dans des conditions contrôlées sur des pistes d'essai gouvernementales recouvertes d'asphalte et de béton. Un pneu de cote d'adhérence C pourrait ne pas offrir une adhérence suffisante.

#### Cotes de température

Les cotes de température varient de A à C, A étant la plus élevée. Elles indiquent la résistance du pneu à l'échauffement et sa capacité à dissiper la chaleur, telles que mesurées dans le cadre d'essais effectués dans un environnement contrôlé, sur une roue d'essai en laboratoire. Des températures élevées soutenues peuvent provoquer la dégradation des matériaux constitutifs du pneu, réduisant ainsi sa durée de vie et des températures excessives peuvent en outre causer sa défaillance soudaine. La norme 109 de la sécurité des véhicules automobiles au Canada (NSVAC) (CMVSS) exige que tous les pneus de véhicules particuliers soient conformes aux exigences minimales, soit à la cote C. Les cotes B et A indiquent des niveaux de performance obtenus sur une roue d'essai de laboratoire, supérieurs à l'exigence minimale requise par la loi.

#### Pressions de gonflage des pneus

N00939301942

Une pression de gonflage des pneus appropriée est essentielle pour assurer une sécurité et un fonctionnement du véhicule satisfaisants. Une mauvaise pression des pneus aura des répercussions négatives sur les aspects suivants:

- Sécurité

Une trop faible pression augmente la flexion du pneu et peut causer sa défaillance. Une trop grande pression entraîne une perte de la capacité d'amortissement du pneu. Des objets se trouvant sur la route et des nids de poule peuvent alors provoquer des dommages aux pneus, ce qui peut entraîner une défaillance du pneu.

- Économie

Une mauvaise pression de pneu peut créer des zones d'usure inégales sur la bande de roulement du pneu. Ces usures anormales réduisent la durée de vie de la bande de roulement, et le pneu devra être remplacé de façon précoce.

Un manque de pression rend également plus difficile le roulement du pneu, ce qui entraîne une plus grande consommation de carburant.

- Confort de conduite et stabilité du véhicule

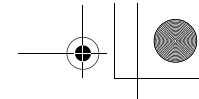
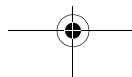



## Pneus

La qualité de conduite supérieure de votre véhicule est en partie due à la bonne pression des pneus. Si la pression est trop élevée, la conduite sera inconfortable et marquée par des secousses. Si la pression est trop faible, le véhicule donnera l'impression d'être plus lent à réagir. Si la pression des pneus est inégale, la conduite du véhicule est difficilement contrôlable et imprévisible.

La pression de gonflage des pneus appropriée pour votre véhicule est indiquée sur la plaque apposée sur le seuil de porte du conducteur. (Reportez-vous à la section «Plaque d'information sur les pneus et la capacité de charge» page 11-3.) Les pressions de gonflage recommandées doivent être utilisées pour les pneus indiqués ci-dessous.

| Élément                 | Dimensions du pneu | Avant           | Arrière         |
|-------------------------|--------------------|-----------------|-----------------|
| Pneu normal             | P205/60 R16        | 250 KPA, 36 PSI | 250 KPA, 36 PSI |
| Pneu de secours compact | T125/70 D16        | 420 KPA, 60 PSI |                 |

La pression de gonflage des pneus doit être vérifiée (et réglée le cas échéant) au moins une fois par mois.

La pression des pneus devrait être vérifiée plus souvent lorsque les températures changent de façon drastique, car elle varie selon la température extérieure. Les pressions indiquées sur la plaque sont toujours des «pressions de gonflage à froid».

La pression de gonflage à froid est mesurée après que le véhicule a été arrêté pendant au moins trois heures, ou qu'il a été conduit sur moins de 1,6 km (1 mi) après un arrêt de trois heures.

La pression de gonflage à froid ne doit pas être supérieure aux valeurs maximales indiquées sur le flanc du pneu. Après avoir conduit sur plusieurs kilomètres, la pression de gonflage de vos pneus peut augmenter de 14 à 41 kPa (de 2 à 6 PSI) au dessus de la pression de gonflage à froid. Pour obtenir une pression correspondant à la pression de gonflage à froid, ne provoquez pas un échappement d'air des pneus, ce qui ferait baisser excessivement la pression des pneus.

Vérifiez vos pneus chaque fois que vous faites le plein. Si un pneu semble plus à plat que les autres, vérifiez la pression de tous les pneus.

Vous devriez également prendre les précautions de sécurité suivantes:

- Gardez vos pneus gonflés selon la pression recommandée. (Reportez-vous à la plaque d'information sur les pneus et la capacité de charge fixée sur le seuil de porte du conducteur.)
- Restez dans les limites de charge recommandées.
- Assurez-vous que le poids des charges dans votre véhicule est distribué de façon égale.
- Conduisez à une vitesse sécuritaire.
- Après avoir gonflé vos pneus à la pression appropriée, vérifiez s'ils sont endommagés ou s'il y a présence de fuites d'air. Attention de bien remettre les capuchons sur les tiges de valve.

## Remplacement des pneus et des roues

N00939601437

**ATTENTION**

- Évitez d'utiliser des pneus et des roues de tailles différentes de celles décrites dans la liste, et évitez l'utilisation combinée de différents types de pneus et de roues. L'utilisation de pneus et de roues de taille ou de type différents peut affecter la sécurité de la conduite. Reportez-vous à la section «Pneus et roues», page 11-5.

## Pneus

### ⚠ ATTENTION

- Même si une roue possède la même taille de jante et le même déport que le type de roue spécifié, sa forme peut empêcher son installation correcte. Veuillez consulter un concessionnaire agréé Mitsubishi Motors ou l'atelier de réparation de votre choix avant d'utiliser les roues que vous possédez.
- Seules les roues d'origine Mitsubishi Motors doivent être utilisées, car votre véhicule est équipé du circuit de contrôle de la pression de gonflage des pneus.  
L'usage d'un autre type de roue risque de provoquer des fuites d'air et d'endommager le capteur de pression de pneu, car celui-ci ne pourra pas être installé correctement.

9

### Entretien des pneus

N00939700154

Les procédures d'entretien recommandées sont les suivantes:

- Vérifiez régulièrement la pression de gonflage des pneus.
- Procédez régulièrement à l'équilibrage des roues et à l'alignement des suspensions avant et arrière.
- Effectuez régulièrement la permutation de vos pneus conformément aux instructions données à la rubrique «Permutation des pneus», page 9-20.

9-20 Entretien et soins apportés au véhicule

### Témoins d'usure de la bande de roulement

N00939800227

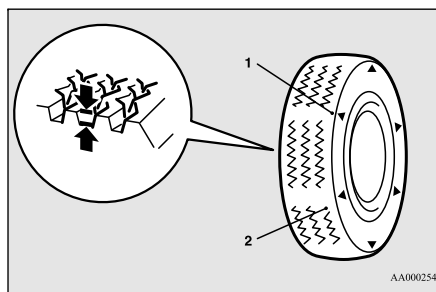

AA0002549

- 1- Emplacement du témoin d'usure de la bande de roulement
- 2- Témoin d'usure de la bande de roulement

Les témoins d'usure de la bande de roulement sont intégrés aux pneus d'équipement d'origine de votre véhicule pour vous permettre de savoir à quel moment vos pneus doivent être remplacés. Plusieurs états ont des lois qui requièrent le remplacement de vos pneus à ce moment-ci.

Ces témoins sont moulés dans la partie inférieure des rainures de la bande de roulement et apparaissent lorsque la bande de roulement du pneu est usée à 1,6 mm (1/16 po).

Lorsque les bandes apparaissent l'une près de l'autre sur deux endroits ou plus, remplacez vos pneus.

### REMARQUE

- Les témoins d'usure des pneus peuvent comporter différentes marques ou emplacements selon le fabricant de pneus.

### Permutation des pneus

N00939900491

Afin d'homogénéiser l'usure de vos pneus et pour les faire durer plus longtemps, Mitsubishi Motors Corporation vous recommande de permuter vos pneus après avoir effectué la distance décrite dans le «MANUEL DE GARANTIE/D'ENTRETIEN».

Toutefois, le moment exact de la permutation des pneus peut varier selon l'état de votre véhicule, l'état des routes et vos habitudes de conduites personnelles. Dès que vous remarquez une usure anormale, permuter vos pneus dès que possible.

Pendant la permutation, vérifiez en cas d'usure inégale, de dommages ainsi que la géométrie. Une usure anormale est d'habitude causée par une mauvaise pression de gonflage du pneu, des roues dont la géométrie n'est pas correcte, des roues mal équilibrées ou des freinages brusques.

Consultez un concessionnaire agréé Mitsubishi Motors ou l'atelier de réparation de votre choix pour déterminer quelle pourrait être la cause de l'usure irrégulière de la bande de roulement.

La première permutation des pneus est la plus importante. Elle favorisera une usure régulière pour tous vos pneus.

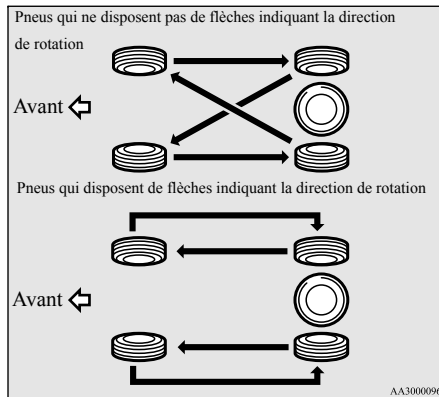

### ⚠ ATTENTION

- Il est possible de monter temporairement un pneu de secours compact à la place d'un pneu qui a été enlevé au cours de la permutation. Cependant, cette roue ne doit pas être incluse dans la séquence de permutation normale.

### ⚠ ATTENTION

- Si les pneus portent des flèches (A) indiquant le sens de rotation approprié, permutez séparément les pneus avant et arrière du côté gauche du véhicule et les pneus avant et arrière du côté droit du véhicule. Laissez chaque pneu du côté où il se trouvait à l'origine. Lors de l'installation des pneus, veillez à ce que les flèches pointent dans le sens de rotation des roues lorsque le véhicule se déplace vers l'avant. Un pneu monté avec la flèche orientée dans le mauvais sens sera moins performant.

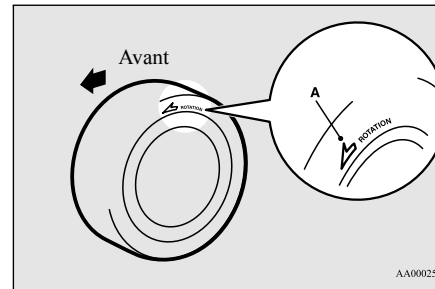

### ⚠ ATTENTION

- Évitez l'utilisation combinée de différents types de pneus. L'utilisation de différents types de pneus peut affecter la performance et la sécurité du véhicule.

## Pneus à neige

N00940000359

Dans certaines régions du pays, les pneus à neige sont requis pour conduire en hiver. Si vous demeurez dans l'une de ces régions, vous devez choisir la même dimension et le même type de pneus à neige que ceux posés d'origine sur votre véhicule. Les pneus à neige doivent être installés sur les quatre roues. Sinon, votre sécurité est compromise et la maniabilité de votre véhicule peut être réduite.

Même dans les régions où la loi le permet, les pneus à neige ne devraient pas être utilisés à des vitesses de croisière supérieures à 120 km/h (75 mi/h).

9

### ⚠ ATTENTION

- Si des écrous à embase sont utilisés sur votre véhicule, remplacez-les par des écrous coniques avec les pneus à neige et les roues en acier.
- Seules les roues d'origine Mitsubishi Motors doivent être utilisées, car votre véhicule est équipé du circuit de contrôle de la pression de gonflage des pneus. L'usage d'un autre type de roue risque de provoquer des fuites d'air et d'endommager le capteur de pression de pneu, car celui-ci ne pourra pas être installé correctement.

## Garde de la pédale d'embrayage (le cas échéant)

### Chaînes antidérapantes

N00940100129

#### ⚠ ATTENTION

- Vous ne pouvez pas utiliser de chaînes antidérapantes sur votre véhicule. Le jeu entre les chaînes et la carrosserie n'est pas suffisant, ce qui pourrait avoir pour effet d'endommager la carrosserie.

### Garde de la pédale d'embrayage (le cas échéant)

N00940201097

9

Pour vérifier la garde de la pédale d'embrayage (A), coupez le moteur et appuyez sur la pédale jusqu'à ce que vous sentiez une résistance.

Garde de la pédale d'embrayage:  
**4 à 9 mm (0,2 à 0,4 po)**

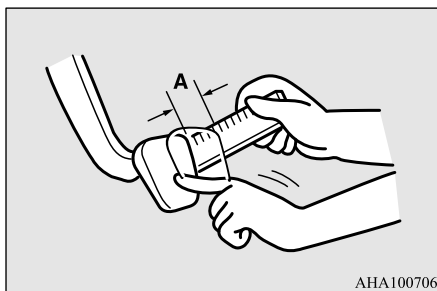

AHA100706

### Garde de la pédale de frein

N00940301333

Pour vérifier la garde de la pédale de frein (A), arrêtez le moteur et appuyez, avec votre pied, sur la pédale de frein à plusieurs reprises. Ensuite appuyez, avec vos doigts,

sur la pédale jusqu'à ce qu'une résistance se fasse sentir.

Garde de la pédale de frein:  
**3 à 8 mm (0,1 à 0,3 po)**

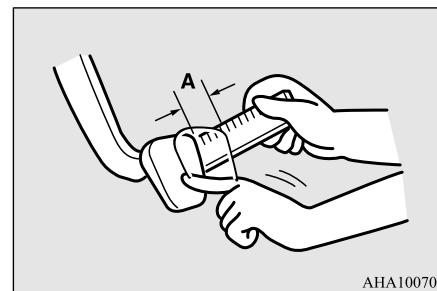

AHA100706

Si la garde ne correspond pas à ces limites, amenez votre véhicule chez un concessionnaire agréé Mitsubishi Motors ou l'atelier de réparation de votre choix pour un réglage.

### Course du levier de frein de stationnement

N00940400180

Vérifiez à l'occasion la course du levier du frein de stationnement. Pour ce faire, tirez

lèvement sur le levier et comptez le nombre de déclics.

Course du levier de frein de stationnement:  
**3 à 5 crans**

Vérifiez aussi si le levier demeure encliqueté une fois que vous l'avez tiré.

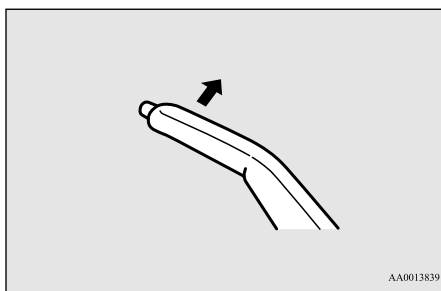

AA0013839

## Rodage du frein de stationnement

N00936200057

Effectuer le rodage des garnitures de frein de stationnement à chaque fois que la performance de freinage du frein de stationnement est insuffisante ou à chaque fois que la garniture de frein de stationnement et/ou les disques sont remplacés, afin d'assurer la meilleure performance de freinage possible.

Cette procédure est décrite dans le manuel d'atelier du véhicule et peut être effectuée par un concessionnaire agréé Mitsubishi Motors.

## Balais d'essuie-glace

N00940700170

Vérifiez occasionnellement les balais d'essuie-glace. Nettoyez-les régulièrement afin d'éliminer toute trace de sel et autres saletés provenant de la route. À l'aide d'une éponge ou d'un chiffon imbibé de détergent doux ou de produit de nettoyage non abrasif, nettoyez les essuie-glace et les glaces. Remplacez les essuie-glace s'ils continuent de strier ou de barioler.

## REMARQUE

- Évitez de faire fonctionner les essuie-glaces pendant une trop longue période sur des glaces sèches. Cela risque d'user le caoutchouc des balais et peut rayer la vitre.

## Par temps froid

Si les balais d'essuie-glace du pare-brise ou de la lunette arrière sont gelés, ne les faites pas fonctionner avant que la glace ait fondu et qu'ils puissent bouger, car le moteur d'essuie-glace pourrait être endommagé.

## Rodage du frein de stationnement

## Entretien du système anti-pollution

N00940800201

Votre véhicule est équipé d'un système anti-pollution répondant aux normes de l'Agence de protection de l'environnement des États-Unis et de l'Agence de l'environnement Canada. Le système antipollution est constitué des éléments suivants:

- un dispositif de recyclage des gaz de carter;
- un système de recyclage des vapeurs de carburant;
- un système de contrôle d'émission des gaz d'échappement.

9

Les points d'entretien énumérés dans le «MANUEL DE GARANTIE/D'ENTRETIEN» doivent être effectués selon les périodes ou les distances indiqués pour que le système de contrôle d'émission des gaz d'échappement puisse continuer de bien fonctionner. Ces points d'entretien, de même que tous les autres points d'entretien «généraux» énumérés dans ce manuel, doivent être respectés pour assurer la fiabilité de votre véhicule et faire en sorte qu'il puisse continuer de bien fonctionner.

Des entretiens plus fréquents pourront être nécessaires si votre véhicule roule dans des

Entretien et soins apportés au véhicule 9-23

## Entretien du système antipollution

conditions difficiles, telles les endroits poussiéreux, ou lorsqu'il est soumis à un type de conduite avec de nombreux arrêts et départs.

Pour vous assurer que le système antipollution fonctionne correctement, faites vérifier et entretenir votre véhicule auprès d'un concessionnaire agréé Mitsubishi Motors ou l'atelier de réparation de votre choix en respectant le calendrier d'entretien du «MANUEL DE GARANTIE/D'ENTRETIEN».

Vous devriez également faire effectuer une inspection et un entretien de votre véhicule chaque fois que vous soupçonnez un mauvais fonctionnement.

9

### REMARQUE

- Pour satisfaire à la réglementation gouvernementale et favoriser un meilleur environnement pour ce qui est de la qualité de l'air, votre véhicule est équipé d'un système de diagnostic embarqué. Le module de commande électronique du moteur qui commande les fonctions du diagnostic embarqué enregistre divers types de données (particulièrement en ce qui concerne les émissions de l'échappement). Ces données seront effacées si le câble de batterie est débranché, ce qui pourrait rendre difficile un diagnostic rapide. Ne débranchez pas le câble de batterie lorsque le témoin d'anomalie moteur («SERVICE ENGINE SOON» ou entretien du moteur nécessaire) est allumé.

## Bougies

N00940900257

Les bougies doivent produire une étincelle adéquate pour assurer un bon rendement du moteur et du système de contrôle des émissions.

Ne les nettoyez pas et ne réglez pas leur écartement dans le but de les réutiliser. Faites-les changer selon le kilométrage recommandé dans le «MANUEL DE GARANTIE/D'ENTRETIEN».

### REMARQUE

- Utilisez les bougies recommandées à la rubrique «Caractéristiques du moteur», à la page 11-5, ou des bougies identiques. D'autres types de bougies peuvent causer des dommages au moteur, des défaillances de rendement ou des parasites dans l'autoradio.

## Flexibles de carburant

N00941000037

Vérifiez les surfaces des flexibles afin de détecter une surchauffe, un dommage mécanique, du caoutchouc dur et friable, des fissures, des coupures et de l'abrasion. Portez une attention particulière aux flexibles qui sont près des sources de chaleur comme le collecteur d'échappement. Vérifiez tous les raccords de flexibles comme les brides de

fixation et les raccords pour s'assurer qu'ils sont fixés solidement et qu'il n'y a aucune fuite. Si vous détectez une usure ou un dommage, remplacez immédiatement les flexibles.

## Jeu de soupape d'admission

N00950100050

Faites vérifier le jeu de soupape par un concessionnaire agréé Mitsubishi Motors après avoir effectué les distances indiquées dans le «MANUEL DE GARANTIE/D'ENTRETIEN».

Si le moteur semble anormalement bruyant, faites-le régler par un concessionnaire agréé Mitsubishi Motors.

## Système d'alimentation en carburant (réservoir, canalisation et connexion, et bouchon du goulot de remplissage du réservoir de carburant)

N00941300186

Vérifiez-les régulièrement afin de détecter un dommage ou des fuites des conduites de carburant et des connexions. Vérifiez le bouchon du goulot de remplissage du réservoir de carburant afin de détecter s'il est endommagé ou desserré. Portez une attention particulière aux conduites de carburant qui se trouvent près



des sources de chaleur comme le collecteur d'échappement.

### **⚠ AVERTISSEMENT**

- Si vous détectez une fuite ou une odeur de carburant, ne mettez pas le moteur en marche. Une étincelle (y compris de l'allumage), une flamme ou un objet incandescent peut provoquer une explosion ou un feu. Appelez un concessionnaire agréé Mitsubishi Motors ou l'atelier de réparation de votre choix pour obtenir de l'aide.

## **Système de recyclage des vapeurs de carburant (à l'exception de l'absorbeur de vapeurs de carburant)**

N00941400116

Si la conduite de mise à l'air libre des vapeurs de carburant est bouchée ou endommagée, le mélange de vapeurs de carburant s'échappe et pollue l'atmosphère.

Faites vérifier le système par un concessionnaire agréé Mitsubishi Motors aux distances indiquées dans le «MANUEL DE GARANTIE/D'ENTRETIEN».

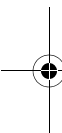

## **Entretien général**

N00941500159

Les prochaines pages énumèrent le service d'entretien recommandé par Mitsubishi Motors Corporation. Hormis l'entretien général qui doit être effectué aux moments recommandés, d'autres pièces ne nécessitent cependant pas un entretien régulier.

Par contre, si l'une de ces pièces cesse de fonctionner correctement, le rendement de votre véhicule pourrait en souffrir. Faites vérifier ces points si vous décelez une quelconque anomalie avec ces pièces.

Voyez votre concessionnaire agréé Mitsubishi Motors, si vous avez des questions.

## **Plaquettes de frein à disque**

N00941600075

Il est essentiel de disposer de bons freins pour une conduite sécuritaire. Vérifiez l'usure des plaquettes de frein. Pour un bon rendement du freinage, remplacez les plaquettes par des plaquettes du même type que celles d'origine.

## **Flexibles de frein**

N00941700047

Les flexibles et les conduites de frein doivent être vérifiés afin d'y déceler:

## **Entretien général**

- D'importantes fissures à la surface, des traces de frottement ou des points d'usure. Si l'enveloppe de tissu du flexible est apparente à travers les fissures ou les traces d'usure sur le recouvrement de caoutchouc, le flexible doit être remplacé. Les freins peuvent faire défaut si l'usure des flexibles résulte en une perforation.
- Une installation inadéquate peut entraîner une torsion des flexibles ou créer une entrave par rapport à la roue, le pneu ou le châssis.

## **Joint à rotule, joint de la timonerie de direction et protecteur de l'arbre de transmission**

N00941800077

Vérifiez les pièces suivantes pour vous assurer qu'elles ne sont pas endommagées ou qu'elles ne fuient pas:

- Joints à rotule de la suspension avant et de la timonerie de direction
- Soufflets aux deux extrémités de l'arbre de transmission

**9**

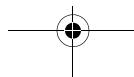



Pour climats froids et temps de neige

## Système d'échappement

N00942200108

### **AVERTISSEMENT**

- Le monoxyde de carbone provenant du système d'échappement de votre véhicule est toxique. Le fait de respirer ces émanations peut vous faire perdre connaissance ou entraîner la mort.

La meilleure façon de ne pas avoir de monoxyde de carbone qui pénètre à l'intérieur de votre véhicule est de faire réparer correctement le système d'échappement du moteur.

Faites vérifier, par un mécanicien qualifié, le système d'échappement et les surfaces de carrosserie avoisinantes afin de déterminer s'il y a des pièces manquantes, endommagées, détériorées ou mal positionnées si vous détectez la présence de ce qui suit:

- Le système d'échappement ne fait plus le même bruit
- L'odeur de fumées d'échappement à l'intérieur du véhicule
- Le véhicule est endommagé dans sa partie inférieure ou arrière

Vérifiez aussi le système d'échappement chaque fois que le véhicule est soulevé, pour une lubrification, une vidange d'huile ou des

services d'entretien. Tout raccord ouvert ou connexion lâche peut provoquer la fuite de gaz d'échappement dangereux dans le compartiment à bagages et dans l'habitacle.

### Vérifiez la présence de l'une des anomalies suivantes:

- Vérifiez la présence de trous ou de fuites de gaz d'échappement provoqués par la corrosion ou un dommage.
- Vérifiez les joints et les raccords et déterminez s'ils sont desserrés ou s'il y a des fuites de gaz d'échappement.
- Vérifiez les brides de fixation en caoutchouc et les supports afin de déceler un dommage.

### Mécanisme de commande d'ouverture de capot et crochet de sécurité

N00942500114

Le mécanisme de commande d'ouverture de capot et le crochet de sécurité du capot doivent être vérifiés, nettoyés et huilés lorsque nécessaire afin d'en faciliter le mouvement et de prévenir la rouille et l'usure. Appliquez modérément de la graisse à usage multiple NLGI de grade 2 sur toutes les pièces coulissantes du crochet de capot et du levier d'ouverture. Appliquez la graisse dans

le mécanisme de commande d'ouverture de capot jusqu'à ce que les surfaces mobiles soient toute recouvertes.

Également, appliquer une mince couche de la même graisse sur le crochet de sécurité à l'endroit où les pièces mobiles entrent en contact.

### Pour climats froids et temps de neige

N00942600102

### Bouches d'aération

Les fentes d'aération qui se trouvent devant le pare-brise doivent être dégagées en cas de fortes chutes de neige, afin de ne pas entraver le bon fonctionnement du système de chauffage et de ventilation.

### Joint d'étanchéité

Pour les protéger contre le gel, traitez les bandes de caoutchouc des portières, du capot, etc. avec de la graisse au silicone.

9

9-26 Entretien et soins apportés au véhicule

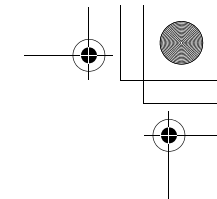
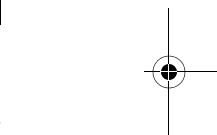
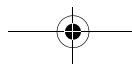



## Équipement supplémentaire (pour les régions avec chutes de neige)

Il est recommandé de transporter une pelle ou une bêche à court manche dans le véhicule durant l'hiver afin de pouvoir dégager la neige si vous vous retrouvez pris dans celle-ci. Pensez également à emporter une petite brosse et un racloir en plastique qui permettront d'enlever la neige du pare-brise, des glaces et de la lunette arrière.

## Lames fusibles

N00942700259

Les lames fusibles vont fondre afin d'empêcher tout incendie si une tension élevée tente de circuler dans certains systèmes électriques. Si la lame fusible est fondue, consultez votre concessionnaire agréé Mitsubishi Motors ou l'atelier de réparation de votre choix afin de la faire vérifier ou remplacer.

Pour les lames fusibles, veuillez vous reporter à la section «Capacité des fusibles», page 9-28.

## ⚠ AVERTISSEMENT

- Les lames fusibles ne doivent être remplacées par aucun autre système. Si une lame fusible incorrecte est installée, cela pourrait provoquer un incendie du véhicule, la destruction de biens ou des blessures graves à tout moment.

## Fusibles

N00942800898

## Emplacement des boîtes à fusibles

Chaque circuit est équipé d'un fusible afin d'éviter tout dégât au système électrique, en cas de court-circuit ou de surcharge. Les boîtes à fusibles sont situées dans l'habitacle et dans le compartiment moteur.

## Habitacle

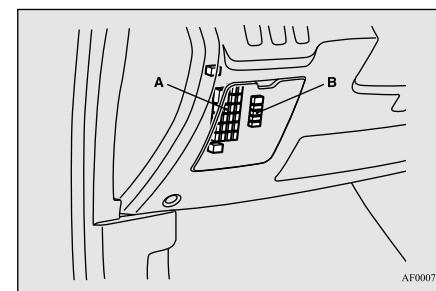

- A- Boîte à fusibles principale  
B- Boîte à fusibles secondaire

9

Dans l'habitacle, les boîtes à fusibles se trouvent côté conducteur, derrière le couvercle de fusible comme illustré.

1. Ouvrez le couvercle de fusible et tirez pour l'enlever.

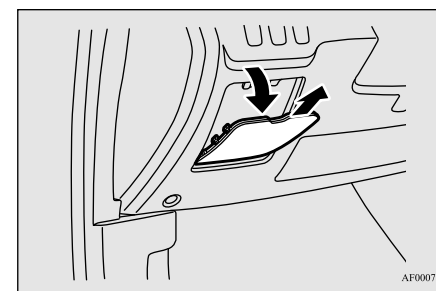

## Fusibles

2. Pour les véhicules équipés d'un couvercle inférieur, utilisez l'extracteur pour desserrer les 2 attaches (A) et poussez le couvercle inférieur vers le bas. L'extracteur se trouve dans la boîte à fusibles du compartiment moteur. Reportez-vous à la section «Remplacement des fusibles» à la page 9-31.

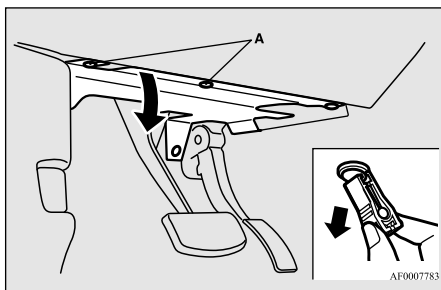

9

### ⚠ AVERTISSEMENT

● Lors du remplacement des fusibles, veillez à ne pas endommager le connecteur du coussin de sécurité gonflable pour genoux côté conducteur ni à heurter accidentellement la zone du coussin de sécurité gonflable avec des objets durs. Des méthodes de travail inappropriées peuvent entraîner le déploiement accidentel du coussin de sécurité gonflable pour genoux côté conducteur ou risquent de rendre ce dernier inopérant. L'une ou l'autre de ces situations peut entraîner des blessures graves ou mortelles.

### REMARQUE

● Une fois terminé, veillez à bien remettre l'extracteur dans la boîte à fusibles du compartiment moteur.

3. Pour remettre le couvercle de fusible en place, alignez le crochet du couvercle (B) sur la bride (C) du tableau de bord et enfoncez le couvercle.

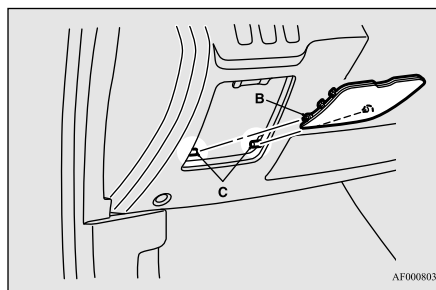

## Compartiment moteur

La boîte à fusibles du compartiment moteur se trouve à l'endroit indiqué sur l'illustration.

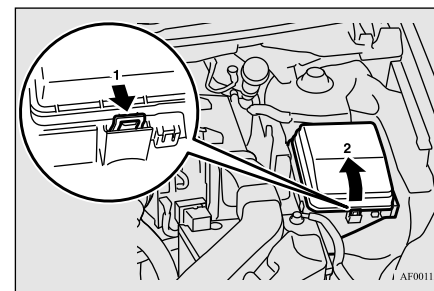

1. Appuyez sur le levier de verrouillage.
2. Retirez le couvercle de la boîte à fusibles.

## Capacité des fusibles

N00954801326

Cette liste de fusibles indique les noms des systèmes électriques de même que la capacité du fusible qui les protègent.

Des fusibles de rechange se trouvent dans le couvercle de la boîte à fusibles du compartiment moteur. Remplacez toujours un fusible grillé par un fusible de même capacité que celui d'origine.

## Fusibles

## Tableau d'emplacement des fusibles dans l'habitacle

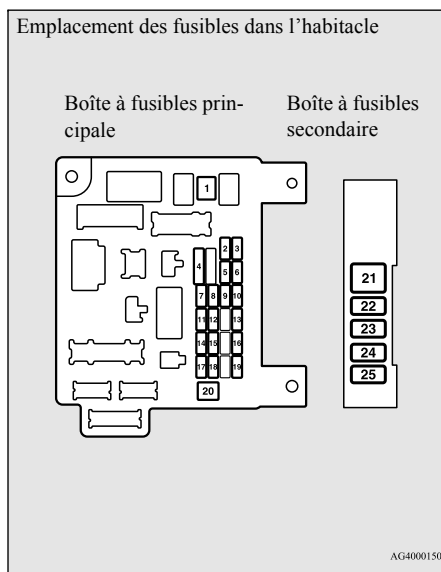

| No. | Symbole | Système électrique              | Capacité |
|-----|---------|---------------------------------|----------|
| 1   | ⏏       | Chauffage                       | 30 A*    |
| 2   | STOP    | Feux de freinage (Feux de stop) | 15 A     |
| 3   | ☁       | Phare antibrouillard arrière    | 10 A     |

| No. | Symbole | Système électrique                | Capacité |
|-----|---------|-----------------------------------|----------|
| 4   | ☂       | Essuie-glace de pare-brise        | 30 A     |
| 5   | ⚙       | Optionnel                         | 10 A     |
| 6   | 🚪       | Verrous de porte                  | 20 A     |
| 7   | 🎵       | Radio                             | 15 A     |
| 8   | ⚙       | Relais de l'unité de commande     | 7,5 A    |
| 9   | ☀       | Éclairage intérieur (Plafonniers) | 15 A     |
| 10  | ⚠       | Feux de détresse                  | 15 A     |
| 11  | 🗨       | Essuie-glace de lunette arrière   | 15 A     |
| 12  | 📊       | Jauges                            | 7,5 A    |
| 13  | 🚬       | Allume-cigare/prise d'accessoire  | 15 A     |
| 14  | 🔌       | Commutateur d'allumage            | 10 A     |
| 15  | ↔       | Toit ouvrant                      | 20 A     |
| 16  | 📺       | Rétroviseurs extérieurs           | 10 A     |
| 17  | 🚗       | Système à traction intégrale      | 10 A     |
| 18  | 🚗       | Feux de recul                     | 7,5 A    |

| No. | Symbole | Système électrique                   | Capacité  |
|-----|---------|--------------------------------------|-----------|
| 19  | 🔌       | Prise d'accessoire                   | 15 A      |
| 20  | 🚪       | Commande de vitre électrique         | 30 A*     |
| 21  | 🌬       | Dégivreur                            | 30 A*     |
| 22  | 🌬       | Chauffage de rétroviseurs extérieurs | 7,5 A     |
| 23  | ⚡       | Prise d'alimentation de 115 V        | 15 A      |
| 24  | 🚪       | Sièges à commande électrique         | 25 (20) A |
| 25  | 🚪       | Sièges chauffants                    | 30 A      |

\*- Lame fusible

- Il se peut que certains fusibles ne soient pas présents dans votre véhicule, selon le modèle et ses caractéristiques propres.
- Le tableau ci-dessus présente les principaux accessoires affectés à chaque fusible.

Fusibles

**Tableau d'emplacement des fusibles dans le compartiment moteur**

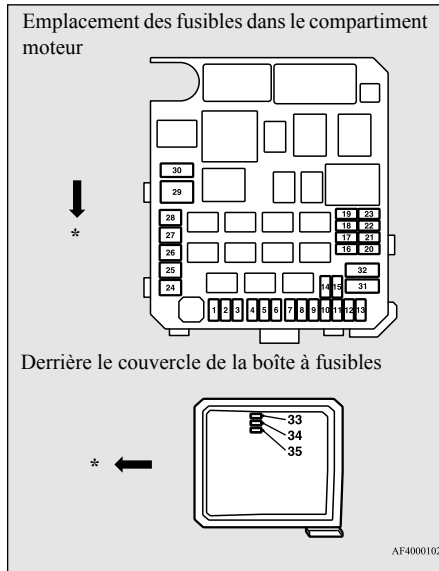







\*- Avant du véhicule

| No. | Symbole | Système électrique          | Capacité |
|-----|---------|-----------------------------|----------|
| 1   |         | Phares antibrouillard avant | 15 A     |

| No. | Symbole | Système électrique  | Capacité |
|-----|---------|---|----------|
| 2   |         | Moteur  | 7,5 A    |
| 3   |         | Boîte-pont automatique  | 20 A     |
| 4   |         | Avertisseur sonore  | 10 A     |
| 5   |         | Alternateur   | 7,5 A    |
| 6   |         | Lave-phare  | 20 A     |
| 7   |         | Climatisation   | 10 A     |
| 8   |         | ETV/ventilateur du radiateur d'huile (SST à double embrayage) | 15 A     |
| 9   |         | Avertisseur sonore de sécurité                                | 20 A     |
| 10  |         | Dégivreur d'essuie-glace                                      | 15 A     |
| 11  | —       | —   | —        |
| 12  |         | Hayon électrique  | 30 A     |
| 13  |         | Feux de circulation de jour                                   | 10 A     |
| 14  |         | Phare (Feu de route) (gauche)                                 | 10 A     |

| No. | Symbole | Système électrique                       | Capacité           |
|-----|---------|--|--------------------|
| 15  |         | Phare (Feu de route) (droite)            | 10 A               |
| 16  |         | Phare (feu de route/croisement) (gauche) | 20 A* <sup>1</sup> |
| 17  |         | Phare (feu de croisement/route) (droit)  | 20 A* <sup>1</sup> |
| 18  |         | Phare (Feu de croisement) (gauche)       | 10 A* <sup>2</sup> |
| 19  |         | Phare (Feu de croisement) (droite)       | 10 A* <sup>2</sup> |
| 20  |         | ALIMENTATION MOTEUR                      | 10 A               |
| 21  |         | Bobine d'allumage                        | 10 A               |
| 22  |         | ALIMENTATION MOTEUR                      | 20 A               |
|     |         | Réchauffeur de canalisation de carburant | 25 A               |
| 23  |         | Pompe à carburant                        | 15 A               |
| 24  |         | Démarrreur                               | 30 A* <sup>3</sup> |

## Fusibles

| No. | Symbole   | Système électrique                                     | Capacité           |
|-----|---|--|--------------------|
| 25  |  | Commande de levée de soupape                           | 40 A* <sup>3</sup> |
| 26  |  | Système de freinage antiblocage                        | 40 A* <sup>3</sup> |
| 27  |  | Système de freinage antiblocage                        | 30 A* <sup>3</sup> |
| 28  |  | Moteur du ventilateur du condensateur de climatisation | 30 A* <sup>3</sup> |
| 29  |  | Moteur du ventilateur de radiateur                     | 40 A* <sup>3</sup> |
| 30  | IOD   | IOD  | 30 A               |
| 31  |  | Amplificateur audio                                    | 30 A               |
| 32  |  | Diesel   | 30 A               |
| 33  | —   | Fusible de rechange                                    | 10 A               |
| 34  | —   | Fusible de rechange                                    | 15 A               |
| 35  | —   | Fusible de rechange                                    | 20 A               |

\*1- Pour les véhicules équipés de phares à décharge à haute intensité

\*2- Pour les véhicules sans phares à décharge à haute intensité

\*3- Lame fusible

● Il se peut que certains fusibles ne soient pas présents dans votre véhicule, selon le modèle et ses caractéristiques propres.

● Le tableau ci-dessus présente les principaux accessoires affectés à chaque fusible.

Il n'existe aucun fusible de rechange de 7,5 A, 25 A ou 30 A. Si un des fusibles de cette capacité grille, remplacez-le provisoirement en empruntant un des fusibles indiqué ci-dessous.

7,5 A: fusible de rechange de 10 A

25 A: fusible de rechange de 20 A

30 A: fusible d'amplificateur audio de 30 A

Remplacez le fusible provisoire par un fusible de capacité adéquate dès que possible.

### Identification du fusible

| Capacité | Couleur   |
|----------|---|
| 7,5 A    | Brun  |
| 10 A     | Rouge   |
| 15 A     | Bleu  |
| 20 A     | Jaune   |
| 25 A     | Naturel (blanc)                                       |
| 30 A     | Vert (de type fusible)/Rose (de type liaison fusible) |
| 40 A     | Vert  |

### Remplacement des fusibles

N00954900085

1. Avant de remplacer un fusible, éteignez toujours le composant électrique branché sur le fusible et tournez le commutateur d'allumage en position «LOCK» (verrouillage).
2. Vous trouverez un extracteur de fusibles (A) dans la boîte à fusibles du compartiment moteur.

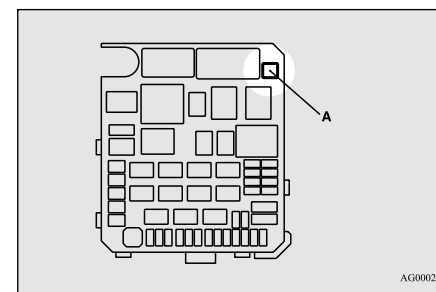

3. Serrez-le sur le fusible que vous voulez enlever et tirez le fusible hors de la boîte à fusibles.

## Remplacement des ampoules

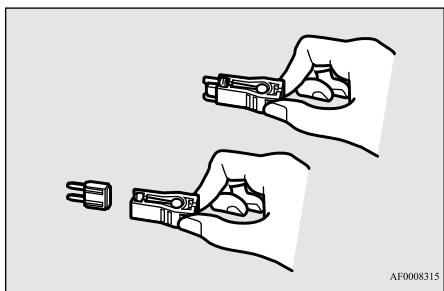

4. Utilisez les schémas d'emplacement de fusibles et les tableaux correspondants pour vérifier le fusible associé à la défaillance. Si le fusible n'est pas grillé, c'est probablement autre chose qui est à l'origine de la défaillance. Contactez un concessionnaire agréé Mitsubishi Motors ou l'atelier de réparation de votre choix pour faire vérifier le problème.

9

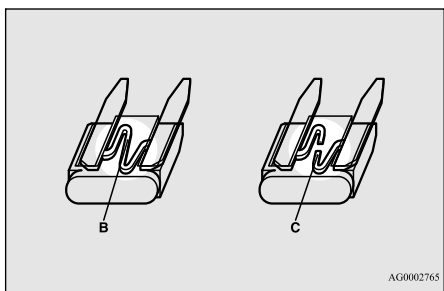

B- Le fusible est en bon état  
C- Le fusible est grillé

9-32 Entretien et soins apportés au véhicule

5. Insérez fermement un nouveau fusible de même capacité dans la fente appropriée.

### ⚠ ATTENTION

- Ne remplacez jamais un fusible par un autre d'une capacité supérieure à celle qui est recommandée ou par un substitut tel qu'un fil, une feuille métallique, etc. La surchauffe du câblage électrique qui en résulterait pourrait provoquer un incendie.
- Si le fusible que vous venez de remplacer grille également après un court laps de temps, faites vérifier et réparer le système électrique chez un concessionnaire agréé Mitsubishi Motors ou l'atelier de réparation de votre choix.

### Remplacement des ampoules

N00942900219

Avant de remplacer une ampoule, assurez-vous que le circuit d'éclairage est coupé. Ne touchez pas la partie en verre de la nouvelle ampoule avec vos doigts car la graisse de votre peau reste sur le verre et peut atténuer l'éclairage ou détruire l'ampoule lorsqu'elle est chaude.

### ⚠ ATTENTION

- Les ampoules sont extrêmement chaudes après avoir été éteintes. Lorsque vous remplacez une ampoule, attendez qu'elle ait suffisamment refroidi avant de la toucher. Sinon, vous pourriez vous brûler.

### 📖 REMARQUE

- Si vous n'êtes pas sûr de faire l'intervention dans les règles, il est recommandé que ces procédures soient menées à bien par votre concessionnaire Mitsubishi Motors ou l'atelier de réparation de votre choix.
- Veillez à ne pas érafler la carrosserie du véhicule lorsque vous déposez un phare et une lentille.
- Lorsqu'il pleut ou que le véhicule vient d'être lavé, l'intérieur de la lentille de phare est parfois temporairement embué. Il s'agit du même phénomène que lorsque les glaces s'embuent par temps humide et cela n'indique pas un problème de fonctionnement. Lorsque les phares sont allumés, la chaleur produite fait disparaître la buée. Cependant, si de l'eau s'infiltré dans le phare, faites-le vérifier par un concessionnaire agréé Mitsubishi Motors ou un réparateur de votre choix.

## Capacité de l'ampoule

N00943000158

Remplacez toujours une ampoule grillée par une ampoule de même puissance et de même type. Le type et la puissance sont inscrits sur la base de l'ampoule.

## Extérieur

N00950301958

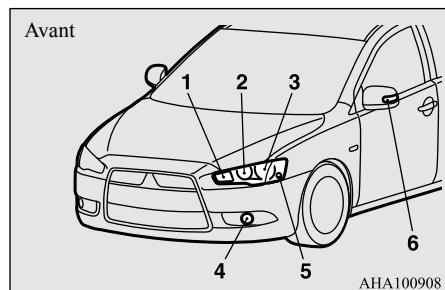

| Description            | Puissance | Norme ANSI ou type d'ampoule |
|------------------------|-----------|------------------------------|
| 1- Clignotant avant    | 21 W      | WY21W                        |
| 2- Phare, feu de route | 60 W      | 9005 HB3                     |

| Description  | Puissance | Norme ANSI ou type d'ampoule |
|--|-----------|------------------------------|
| 3- Pare, feu de croisement (ampoule halogène)/Feu de circulation de jour | 51 W      | 9006 HB4                     |
| 4- Phare anti-brouillard avant (le cas échéant)                          | 55 W      | H11                          |
| 5- Feu de gabarit avant et feu de stationnement                          | 5 W       | WY5W                         |
| 6- Clignotant latéral  | —         | —                            |

## ⚠ AVERTISSEMENT

- Contactez un concessionnaire agréé Mitsubishi Motors ou l'atelier de réparation de votre choix si le phare à décharge a besoin d'être réparé ou pour remplacer l'ampoule.
- Le circuit électrique, l'ampoule et les électrodes génèrent des tensions importantes qui peuvent provoquer une décharge électrique puissante.

## Remplacement des ampoules

## REMARQUE

- Le rappel de clignotant utilise des diodes électroluminescentes (DEL) au lieu d'ampoules. Pour les remplacer ou réparer, contactez un concessionnaire agréé Mitsubishi Motors ou un atelier de réparation de votre choix.

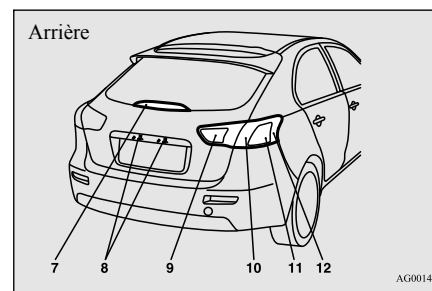

| Description                              | Puissance | Norme ANSI ou type d'ampoule |
|--|-----------|------------------------------|
| 7- Feu de freinage surélevé              | —         | —                            |
| 8- Éclairage de plaque d'immatriculation | 5 W       | W5W                          |
| 9- Feu de recul                          | 18 W      | W16W                         |

## Remplacement des ampoules

| Description                    | Puis-<br>sance | Norme<br>ANSI ou<br>type<br>d'ampoule |
|--------------------------------|----------------|---------------------------------------|
| 10- Feu arrière et de freinage | 21/5 W         | W21/5W                                |
| 11- Clignotant arrière         | 21 W           | WY21W                                 |
| 12- Feu de gabarit arrière     | 5 W            | W5W                                   |

### REMARQUE

- Les feux de d'arrêt surélevés utilisent des LED plutôt que des ampoules. Pour les remplacer ou réparer, contactez un concessionnaire agréé Mitsubishi Motors ou un atelier de réparation de votre choix.

9

## Intérieur

N00950400545

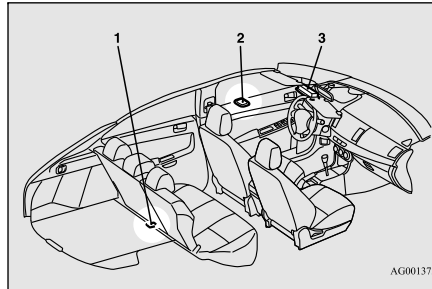

AG0013736

| Description                              | Puis-<br>sance |
|--|----------------|
| 1- Éclairage de l'espace de chargement   | 8 W            |
| 2- Plafonnier (arrière) (le cas échéant) | 8 W            |
| 3- Plafonnier (avant)/Lampe de lecture   | 8 W            |

## Phares (feu de croisement)

N00901801160

1. Tournez l'ampoule (A) dans le sens inverse des aiguilles d'une montre, puis retirez l'ampoule du phare avec sa douille.

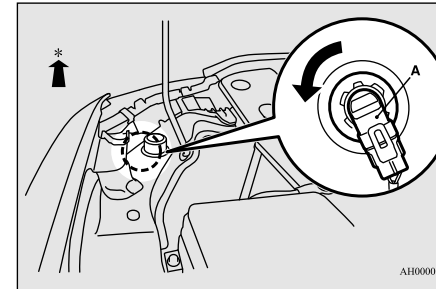

\*- Avant du véhicule

2. Tout en maintenant la languette enfoncée (B), sortez l'ampoule (C) en tirant dessus.

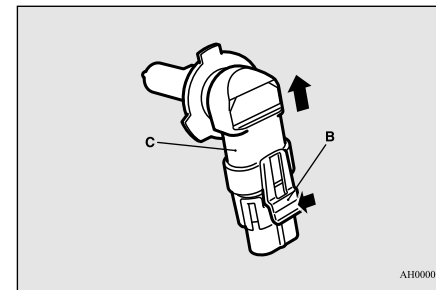

AH0000605

3. Pour installer l'ampoule, suivez les étapes de dépose dans le sens inverse.



## Remplacement des ampoules

### ⚠ ATTENTION

- Manipulez les ampoules halogènes avec soin. Le gaz à l'intérieur des ampoules halogènes est sous haute pression. Si l'ampoule tombe, est heurtée ou se fissure, elle peut donc se briser.
- Ne jamais tenir l'ampoule halogène à mains nues, avec des gants sales, etc.  
La graisse se trouvant sur vos mains pourrait provoquer la cassure de l'ampoule dès que vous réutiliserez les phares.  
Si la surface de l'ampoule est encrassée, nettoyez la surface à l'aide d'alcool et laissez sécher complètement avant d'installer l'ampoule.

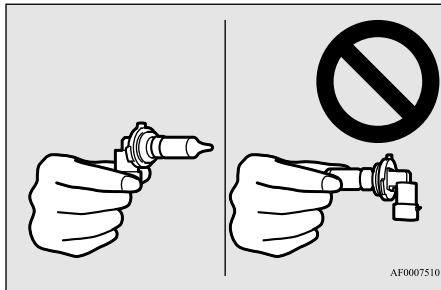

### Phares (feu de route)

N00901901129

1. Lorsque vous remplacez l'ampoule côté passager avant, déposez le boulon (A) qui maintient le gicleur du réservoir du lave-glace et déplacez le gicleur vers l'arrière du véhicule.

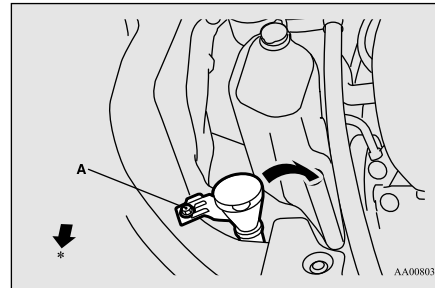

\*- Avant du véhicule

2. Tournez le capuchon (B) dans le sens inverse des aiguilles d'une montre pour l'enlever.

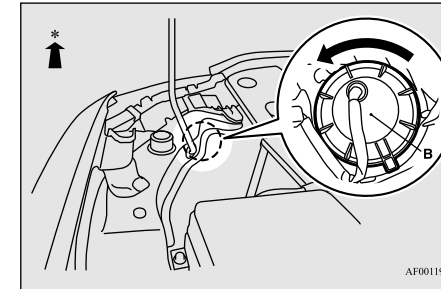

\*- Avant du véhicule

3. Tournez l'ampoule (C) dans le sens inverse des aiguilles d'une montre pour l'enlever.

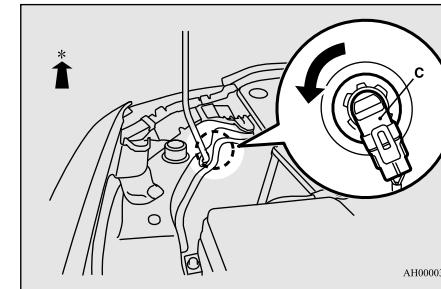

\*- Avant du véhicule

4. Tout en maintenant la languette enfoncée (D), sortez l'ampoule (E) en tirant dessus.

9

## Remplacement des ampoules

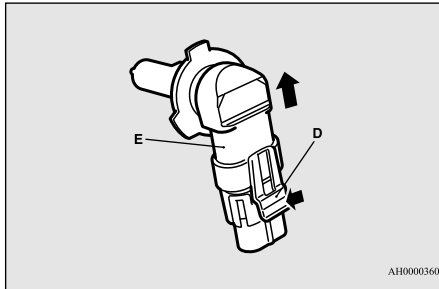

5. Pour installer l'ampoule, suivez les étapes de dépose dans le sens inverse.

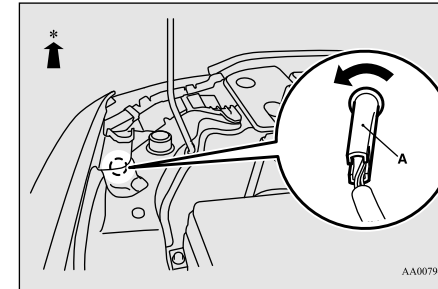
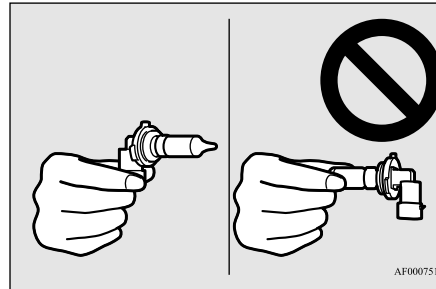

\*- Avant du véhicule

9

### ⚠ ATTENTION

- Manipulez les ampoules halogènes avec soin. Le gaz à l'intérieur des ampoules halogènes est sous haute pression. Si l'ampoule tombe, est heurtée ou se fissure, elle peut donc se briser.
- Ne jamais tenir l'ampoule halogène à mains nues, avec des gants sales, etc.  
La graisse se trouvant sur vos mains pourrait provoquer la cassure de l'ampoule dès que vous réutiliserez les phares.  
Si la surface de l'ampoule est encrassée, nettoyez la surface à l'aide d'alcool et laissez sécher complètement avant d'installer l'ampoule.

## Réglage des phares

N00943200121

L'alignement des phares devrait être vérifié par un concessionnaire agréé Mitsubishi Motors ou l'atelier de réparation de votre choix.

## Feux de stationnement et de gabarit avant

N00917301593

1. Tournez la douille (A) dans le sens inverse des aiguilles d'une montre pour l'enlever.

2. Sortez l'ampoule en la tirant de la douille.

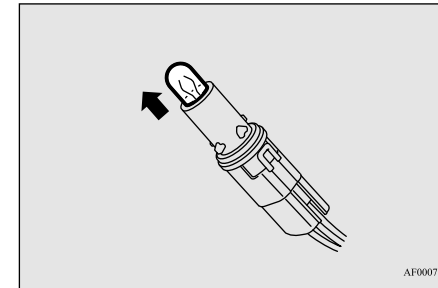

3. Pour installer l'ampoule, suivez les étapes de dépose dans le sens inverse.

## Clignotants avant

N00943401410

1. Retirez les attaches (A) et les attaches (B), puis déposez le conduit (C) ainsi que le couvercle supérieur (D).

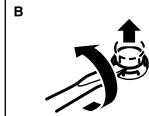
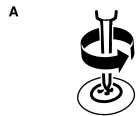
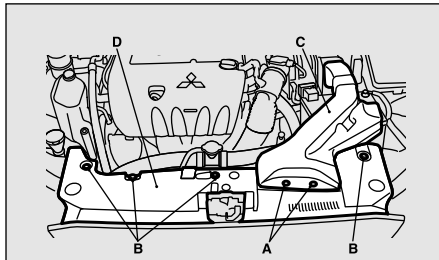

AF3000945

2. Retirez entièrement l'ensemble douille et ampoule (E) en les tournant dans le sens inverse des aiguilles d'une montre.

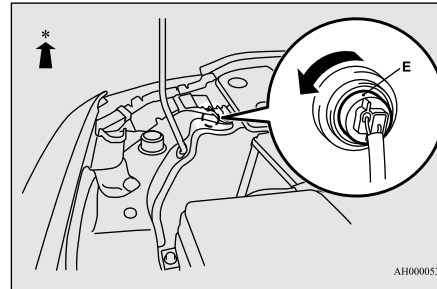

\*- Avant du véhicule

3. Dégagez l'ampoule en la tirant vers l'extérieur.

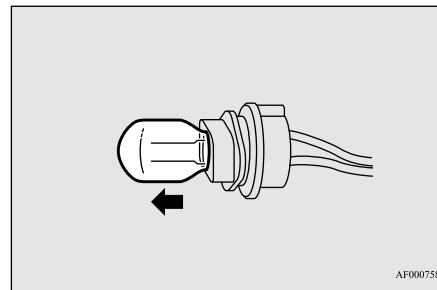

AF0007581

4. Pour installer l'ampoule, suivez les étapes de dépose dans le sens inverse.

## Remplacement des ampoules

### Phares antibrouillard avant (le cas échéant)

N00943601832

1. Enlevez la vis (A).

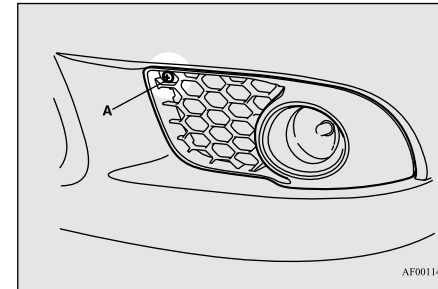

AF0011481

2. Tirez le couvercle dans le sens indiqué par la flèche sur l'illustration.

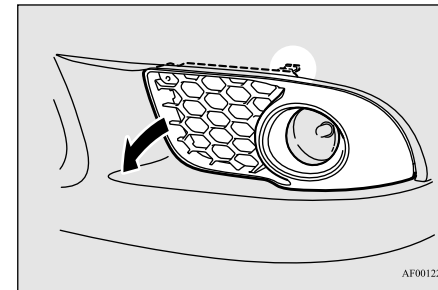

AF0012399

3. Retirez les vis (B), puis dégagez entièrement l'unité d'éclairage.

9

## Remplacement des ampoules

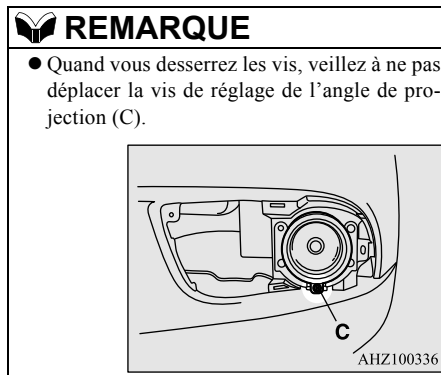
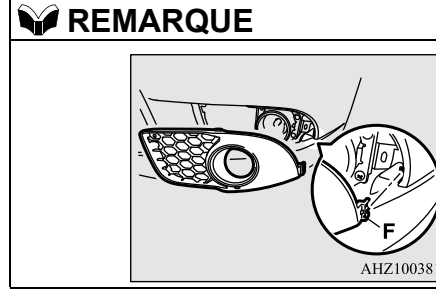
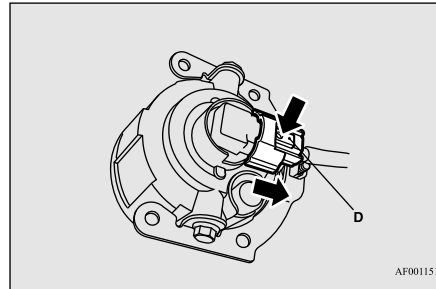
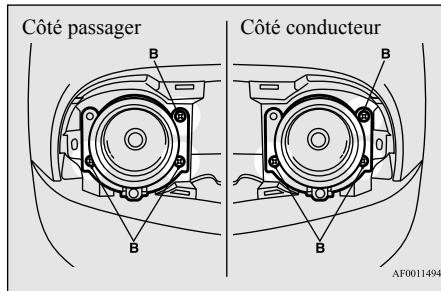

4. Appuyez sur le connecteur (D) afin de désactiver et de retirer le phare antibrouillard.

5. Enlevez l'ampoule (E) en la tournant dans le sens inverse des aiguilles d'une montre.

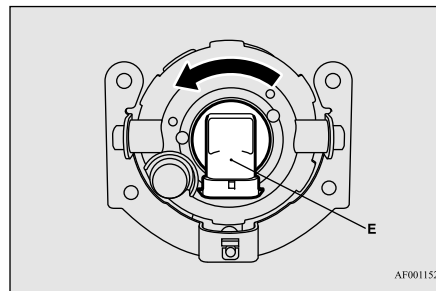

6. Pour installer l'ampoule, suivez les étapes de dépose dans le sens inverse.

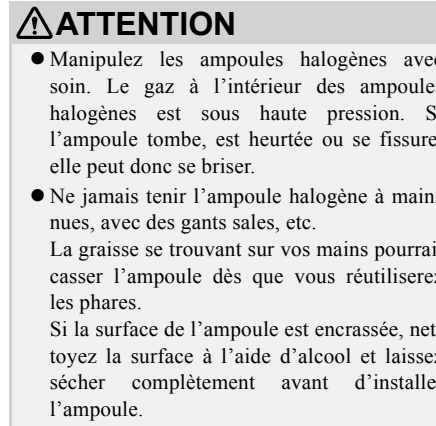
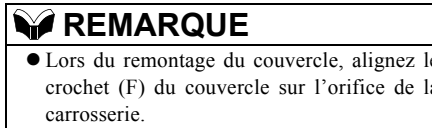

9

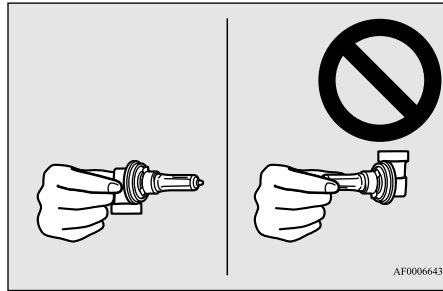

### Feux combinés arrière

N00943701527

### Feux arrière, feux de freinage, clignotants arrière et feux de gabarit arrière

1. Insérez un tournevis sur le bord du couvercle et faites tout doucement levier pour enlever le couvercle.

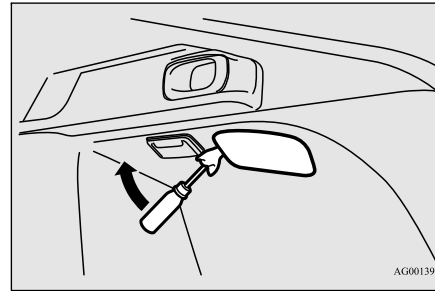

#### REMARQUE

- Enveloppez la pointe du tournevis d'une pièce de tissu pour ne pas égratigner le couvercle.

2. Retirez l'ensemble douille et ampoule en les tournant dans le sens contraire des aiguilles d'une montre.

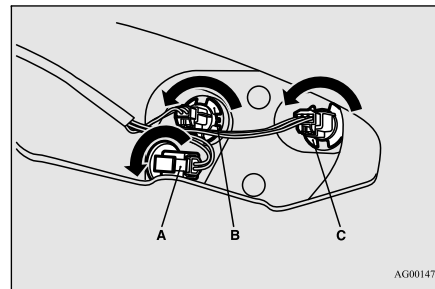

- A- Feu de gabarit arrière  
B- Clignotant arrière

### Remplacement des ampoules

#### C- Feu arrière et de freinage

3. Dégagez l'ampoule en la tirant vers l'extérieur.

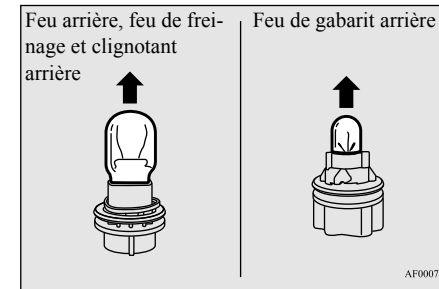

4. Pour installer l'ampoule, suivez les étapes de dépose dans le sens inverse.

#### REMARQUE

- Quand vous reposez le couvercle, assurez-vous que la flèche sur le couvercle est dirigée vers l'avant du véhicule.

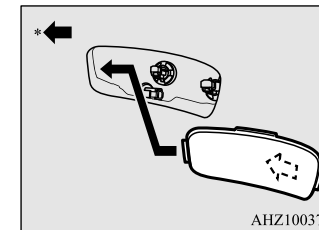

\*- Avant du véhicule

## Remplacement des ampoules

### Feux de recul

N00901200066

1. Insérez un tournevis dans l'encoche du couvercle et faites tout doucement levier pour enlever le couvercle.

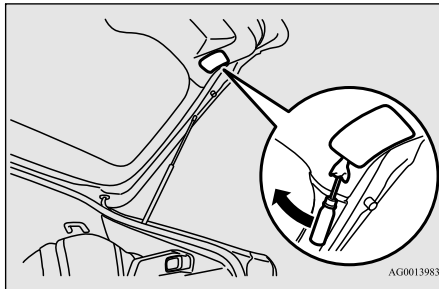

#### REMARQUE

- Enveloppez la pointe du tournevis d'une pièce de tissu pour ne pas égratigner le couvercle.

2. Retirez l'ensemble de la douille et de l'ampoule en le tournant dans le sens inverse des aiguilles d'une montre.

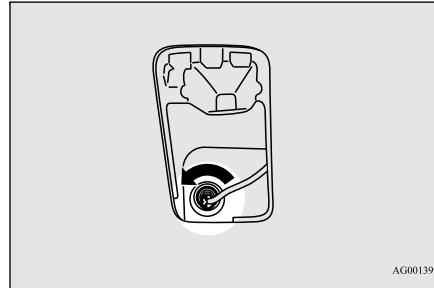

3. Dégagez l'ampoule en la tirant vers l'extérieur.

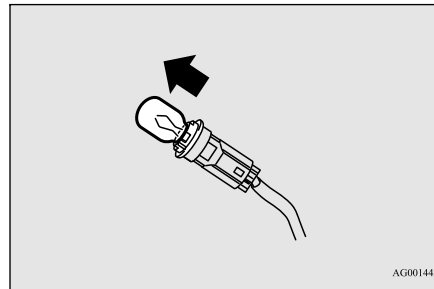

4. Pour installer l'ampoule, suivez les étapes de dépose dans le sens inverse.

#### REMARQUE

- Lors de la repose du couvercle, alignez la languette sur le trou du côté du véhicule.

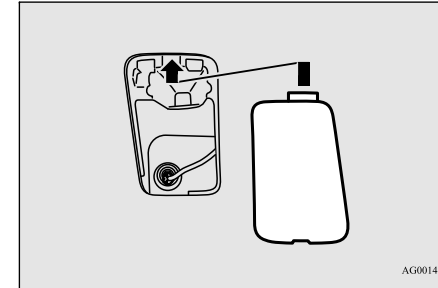

### Éclairage de plaque d'immatriculation

N00944000357

1. Quand vous déposez l'unité d'éclairage (A), poussez-la vers le côté gauche de la carrosserie du véhicule.

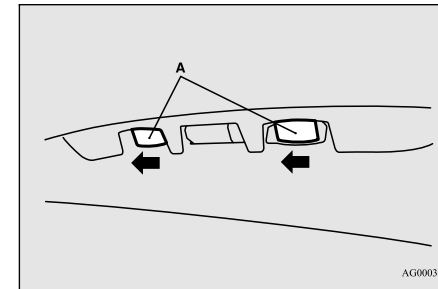

2. Faites doucement levier sur la languette (B) à l'aide d'un tournevis et déposez la lentille.

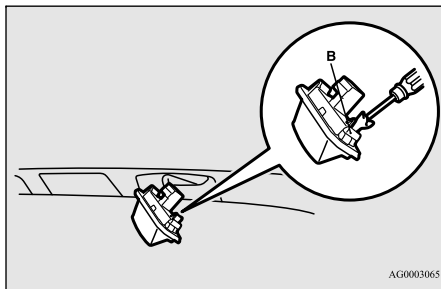

#### REMARQUE

- Enveloppez la pointe du tournevis d'un morceau de tissu pour ne pas égratigner la lentille.

3. Sortez l'ampoule en la tirant de la douille.

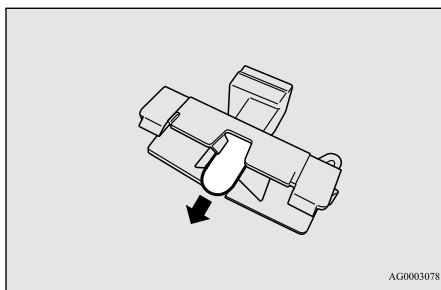

4. Pour installer l'ampoule, suivez les étapes de dépose dans le sens inverse.

#### REMARQUE

- Pour la repose de l'unité d'éclairage, insérez la languette (C) en ayant aligné la languette (D) au préalable.

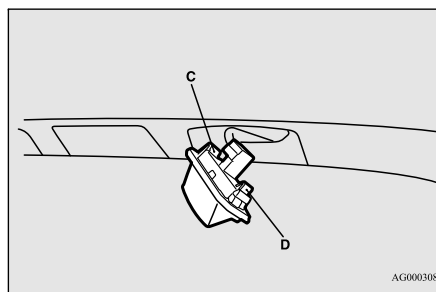

## Remplacement des ampoules

### Plafonnier (avant)/Lampes de lecture

N00944500235

1. Insérez un tournevis dans l'encoche de l'ensemble de la lampe. Faites doucement levier pour déposer la lentille.

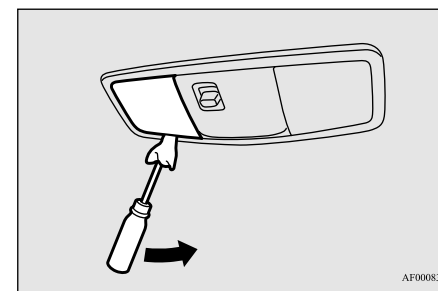

9

#### REMARQUE

- Enveloppez la pointe du tournevis d'une pièce de tissu pour ne pas égratigner la lentille.

## Remplacement des ampoules

2. Tout en maintenant la languette enfoncée (A), sortez l'ampoule en tirant dessus.

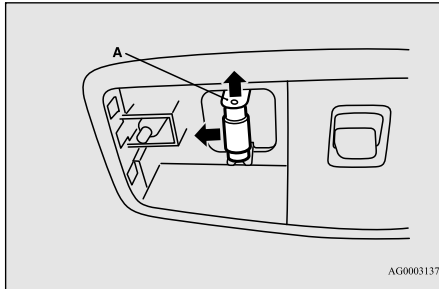

3. Pour installer l'ampoule, suivez les étapes de dépose dans le sens inverse.

### REMARQUE

- Avant de remplacer l'ampoule, placez l'interrupteur du plafonnier (avant)/lampes de lecture en position «OFF» (éteint).
- Lors de la repose de la lentille, alignez la languette (B) avec l'orifice situé sur la carrosserie du véhicule.

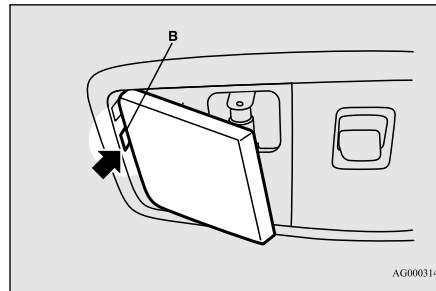

## Plafonnier (arrière) (le cas échéant)

N00944100329

1. Insérez un tournevis dans l'encoche de l'ensemble de la lampe et faites doucement levier pour enlever la lentille.

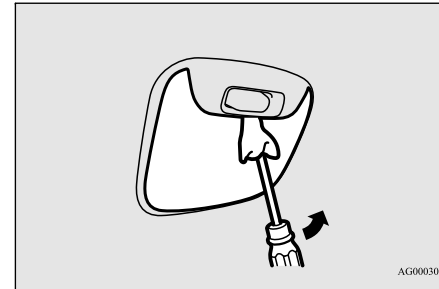

### REMARQUE

- Enveloppez la pointe du tournevis d'une pièce de tissu pour ne pas égratigner la lentille.

9



2. Tout en maintenant la languette enfoncée (A), sortez l'ampoule en tirant dessus.

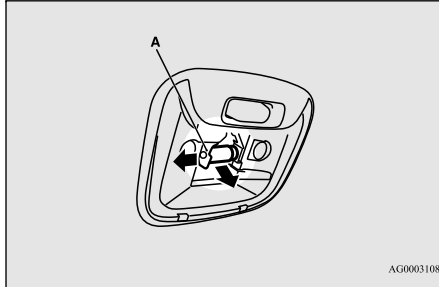

3. Pour installer l'ampoule, suivez les étapes de dépose dans le sens inverse.

#### REMARQUE

- Avant de remplacer l'ampoule, placez l'interrupteur du plafonnier (arrière) en position «OFF» (éteint).
- Pour reposer la lentille, alignez les languettes (B) et les orifices situés sur la carrosserie du véhicule.

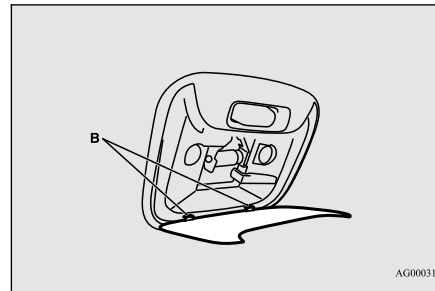

## Remplacement des ampoules

### Éclairage de l'espace de chargement

N0095000075

1. Insérez un tournevis dans l'encoche de l'ensemble de la lampe et faites doucement levier pour enlever la lentille.

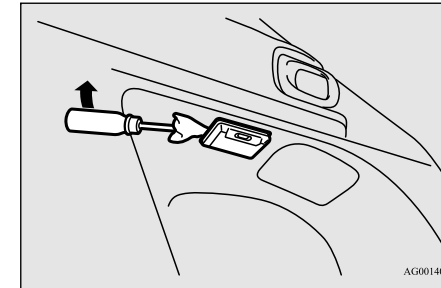

9

#### REMARQUE

- Enveloppez la pointe du tournevis d'une pièce de tissu pour ne pas égratigner la lentille.

## Précautions concernant les soins à apporter au véhicule

2. Dégagez l'ampoule en la tirant vers l'extérieur.

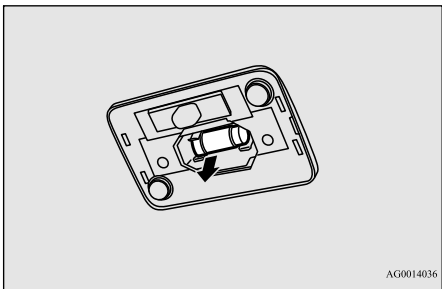

AG0014036

9

3. Pour installer l'ampoule, suivez les étapes de dépose dans le sens inverse.

### REMARQUE

- Avant de remplacer l'ampoule, placez l'interrupteur de l'éclairage de l'espace de chargement en position «OFF» (éteint).

## Précautions concernant les soins à apporter au véhicule

N00945100179

Afin que votre véhicule conserve sa valeur, effectuez régulièrement son entretien au moyen des produits et procédés adéquats. Veillez à recourir exclusivement à des produits et des méthodes de travail respectant les règlements locaux en matière de protection de

l'environnement. Sélectionnez avec soin les produits utilisés afin de vous assurer qu'ils ne contiennent aucune substance corrosive. Veuillez consulter votre concessionnaire agréé Mitsubishi Motors en cas de doute quant au choix des produits à utiliser.

### ATTENTION

- Les agents de nettoyage peuvent être dangereux. Certains sont toxiques. D'autres sont extrêmement inflammables. Certains produits sont dangereux dans les endroits clos en raison des risques d'inhalation de leurs émanations. Veillez toujours à suivre les instructions du fabricant figurant sur le contenant de tout produit utilisé. Ouvrez toujours les portes ou les glaces du véhicule lors du nettoyage de l'habitacle. Ne nettoyez jamais votre véhicule à l'aide de:

- Essence
- Tétrachlorure de carbone
- Benzine
- Kérosène
- Naphte
- Acétone
- Térébenthine
- Diluant pour peinture
- Diluant à laque
- Dissolvant pour vernis à ongle

Tous ces produits sont dangereux et sont susceptibles d'endommager votre véhicule.

## Nettoyage de l'intérieur de votre véhicule

N00945200109

Après avoir nettoyé l'habitacle de votre véhicule avec un produit de nettoyage, essuyez-le dans un endroit ombragé et bien aéré.

### ATTENTION

- N'utilisez pas de substances organiques (solvants, benzine, kérosène, alcool, essence, etc.) ni de solutions alcalines ou acides. Ces produits chimiques peuvent décolorer, tacher ou fissurer la surface. Si vous utilisez des produits de nettoyage ou des agents de polissage, assurez-vous qu'ils ne sont pas composés des substances susmentionnées.

### REMARQUE

- Lisez toujours les instructions sur l'étiquette du produit de nettoyage.

## Pièces floquées, en plastique, en cuir vinylique et en tissu

N00945300168

1. Essuyez doucement ces surfaces à l'aide d'un chiffon doux trempé dans une solution à 3 % de savon doux et d'eau.

- Rincez le chiffon à l'eau propre et essorez bien. Éliminez le détergent en essuyant avec ce chiffon.

### REMARQUE

- N'utilisez pas de produits de nettoyage, de conditionnement et de protection à la silicone ou à la cire. Si ce genre de produit est enduit sur les instruments ou d'autres pièces, il pourrait provoquer des réflexions sur le pare-brise, ce qui réduirait la visibilité. De plus, si les commandes d'accessoires électriques étaient enduites de ces produits, cela pourrait provoquer une défaillance.

### Garnissage

N00945500131

- Entretenez le garnissage avec soin et gardez l'habitacle propre pour préserver la valeur de votre véhicule. Utilisez un aspirateur et une brosse pour nettoyer les sièges. Si ceux-ci sont tachés, nettoyez-les à l'aide d'un produit adéquat pour revêtement vinyle et cuir synthétique. Les revêtements en tissu peuvent être nettoyés à l'aide d'un produit de nettoyage pour garnissage ou d'une eau tiède additionnée de 3 % de détergent doux.

- Nettoyez les tapis de sol à l'aspirateur et faites disparaître les taches éventuelles au moyen d'un shampooing pour moquette. Éliminez les taches d'huile et de graisse en les tamponnant avec un chiffon blanc, propre, imbibé de détachant.

### REMARQUE

- S'il est difficile de faire disparaître le peluchage du garnissage de siège, utilisez une brosse adéquate que l'on passe dans un sens sur la surface.

### Cuirs véritables (le cas échéant)

N00945600233

- Pour nettoyer, essuyez légèrement le cuir à l'aide d'un chiffon doux imbibé d'eau additionnée d'une solution de détergent doux à 5 %.
- Pour rincer, trempez le chiffon dans de l'eau propre, essorez-le bien, et essuyez soigneusement tout le savon.
- Pour préserver et protéger, appliquez un produit d'entretien et de protection des cuirs sur les cuirs véritables.

### Nettoyage de l'extérieur du véhicule

#### REMARQUE

- Si les cuirs véritables sont mouillés, les essuyez-les à l'aide d'un chiffon sec et doux. S'ils restent mouillés, de la moisissure pourrait se former.
- Les cuirs véritables peuvent être endommagés s'ils sont brossés avec une brosse à poils en nylon ou autres fibres synthétiques.
- Les solvants organiques tels que le benzène, l'alcool, l'essence, ou encore les solvants acides ou alcalins peuvent décolorer les cuirs véritables et ne doivent pas être utilisés.
- Le cuir véritable peut moisir s'il n'est pas maintenu en état de propreté. Nettoyez immédiatement toute tache d'huile ou de gras.
- L'exposition prolongé au soleil durcit et ride les cuirs naturels. Dans la mesure du possible, garer le véhicule sous abri ou à l'ombre.
- En été, lorsque la température à l'intérieur du véhicule augmente, il est possible que les produits en vinyle laissés sur un siège en cuir véritable se ramollissent et se collent au siège.

### Nettoyage de l'extérieur du véhicule

N00945700061

Pour protéger la finition du véhicule, lavez-le à fond et fréquemment. Si vous le souhaitez,

## Nettoyage de l'extérieur du véhicule

vous pouvez lustrer votre véhicule à l'aide d'une cire non abrasive pour véhicule.

### Corps étranger

N00945800046

La pollution industrielle, les taches de goudron, les fientes d'oiseaux, la sève d'arbre, les insectes écrasés, l'eau de mer et autres corps étrangers peuvent endommager la finition de votre véhicule.

En général, plus longtemps un corps étranger demeure sur la finition, plus lourd est le dommage. Lavez votre véhicule dès que la finition est souillée.

## 9

### Lavage

N00945901640

Les substances chimiques présentes dans la boue et la poussière qui se trouvent dans l'air, la pluie, la neige ou sur la surface de la chaussée et qui éclaboussent votre véhicule peuvent endommager la couche de peinture et la carrosserie si elles demeurent sur le véhicule pendant une période prolongée.

Le lavage et le lustrage fréquents constituent le meilleur moyen de protéger votre véhicule contre ces risques.

Ne lavez pas votre véhicule en plein soleil. Garez-le dans un endroit ombragé et aspergez-le d'eau pour évacuer toute la poussière dont il est couvert. Ensuite, lavez-le à grande

eau à l'aide d'une mitaine de lavage ou d'une éponge, depuis le haut vers le bas.

Le cas échéant, utilisez un détergent doux spécial pour voiture. Rincez abondamment et essuyez le véhicule à l'aide d'une peau de chamois ou d'un chiffon doux. Après le lavage, nettoyez soigneusement les joints et les rebords des portes, du capot, etc., où la saleté risque de s'être accumulée.

### ATTENTION

- Lorsque vous nettoyez le dessous du véhicule ou les roues, portez des gants pour protéger vos mains.
- Ne dirigez jamais de jet d'eau sur les composants électriques dans le compartiment moteur. Cela pourrait les endommager. Portez également une attention particulière lorsque vous lavez le dessous du véhicule. Ne dirigez pas de jet d'eau dans le compartiment moteur.
- Évitez les postes de lavage automatique utilisant des brosses rotatives. Ces brosses peuvent égratigner la surface de la peinture et lui faire perdre son lustre. Les égratignures sont plus perceptibles sur les véhicules de couleur foncée.
- Certains types d'équipements de lavage à l'eau chaude fonctionnent sous haute pression et à température élevée. Cette eau surchauffée peut endommager les pièces en résine de votre véhicule. Elle peut également pénétrer à l'intérieur du véhicule. Par conséquent, prenez les mesures suivantes:

### ATTENTION

- Maintenez la buse de lavage à une distance d'au moins 50 cm (20 po) de la carrosserie du véhicule.
- Lorsque vous lavez autour des glaces de portes, maintenez la buse à une distance de plus de 50 cm (20 po) de la glace, et à angle droit par rapport à sa surface.
- Lorsque vous utilisez de l'eau à haute pression pour nettoyer un véhicule équipé du système de clé F.A.S.T., évitez que de l'eau ne soit projetée sur le bouton d'ouverture du hayon. Cela risque de l'ouvrir et d'en inonder l'intérieur.
- Veillez à respecter les points suivants lorsque vous utilisez une aire de lavage automatique, en vous référant au présent manuel ou au préposé de l'aire de lavage, pour éviter d'endommager votre véhicule:
  - Repliez les rétroviseurs extérieurs.
  - Abaissez (sauf pour les véhicules équipés d'une antenne de radio satellite SIRIUS uniquement) ou retirez l'antenne.
  - Si votre véhicule est équipé d'un becquet arrière, informez-vous auprès du préposé de lavage pour savoir si votre véhicule est conforme avant d'utiliser l'aire de lavage.

### Par temps froid

Le sel et les autres produits chimiques déversés en hiver sur les routes de certaines régions peuvent avoir un effet adverse sur le dessous

de votre véhicule. Nous vous conseillons de rincer le dessous du véhicule avec un jet à haute pression chaque fois que vous lavez l'extérieur de votre véhicule.

Portez une attention particulière pour enlever toute boue ou autres débris pouvant emprisonner le sel et l'humidité.

Après avoir lavé votre véhicule par temps froid, veillez à éliminer toute trace d'eau sur les joints en caoutchouc des portes pour éviter qu'elles ne gèlent.

### REMARQUE

- Lorsqu'une porte est gelée, le fait de l'ouvrir par la force peut déchirer ou fissurer le joint de caoutchouc monté autour de la porte. Utilisez de l'eau tiède pour fondre la glace. Veillez à essuyer l'eau complètement une fois la porte ouverte. Pour éviter que les caoutchoucs d'étanchéité des portes, du capot, etc. ne gèlent, traitez-les avec un lubrifiant au silicone.

### Lustrage

N00946000218

Lustrez votre véhicule une ou deux fois par an, ou lorsque l'eau ne forme pas des perles sur la peinture.

À l'aide d'un chiffon doux, appliquez une petite quantité de cire sur les surfaces peintes.

Une fois que la cire a séché, polissez à l'aide d'un chiffon doux et sec.

N'appliquez pas la cire en plein soleil.

Vous devez appliquer la cire lorsque les surfaces peintes sont refroidies.

### ATTENTION

- N'utilisez pas de cires contenant des substances hautement abrasives. Ces cires sont effectivement très efficaces pour faire disparaître la rouille et les taches, mais elles endommagent la surface de la peinture et de la plaque, parce qu'elles font également disparaître l'enduit lustré. Elles endommagent également les autres surfaces brillantes telles que la calandre, les garnitures, les moulures, etc.
- Ne pas utiliser d'essence, de kérosène, de benzine ni de dissolvants à peinture pour enlever le goudron ou toute autre saleté de la surface du véhicule.
- N'appliquez pas de cire sur les zones recouvertes d'un revêtement noir mat, car elle risque de les décolorer par endroits ou de les tacher. Si vous appliquez de la cire par mégarde sur ces composants, essuyez-la immédiatement à l'aide d'un chiffon doux et de l'eau chaude.

## Nettoyage de l'extérieur du véhicule

### ATTENTION

- Pour les véhicules équipés d'un toit ouvrant, faites attention de ne pas appliquer de cire sur la bande d'étanchéité (caoutchouc noir) autour de l'ouverture du toit ouvrant. Une fois entachée de cire, il se pourrait que la bande d'étanchéité ne puisse assurer un joint étanche avec le toit ouvrant.

### Polissage

N00946100059

Si les surfaces peintes ont été très endommagées et si elles ont perdu leur lustre et leur couleur d'origine, polissez légèrement la surface à l'aide d'une fine pâte à polir. Essayez de limiter le polissage à la surface endommagée uniquement; polissez une surface plus étendue en déplaçant le chiffon de polissage dans une seule direction. Une fois le polissage terminé, rincez la pâte à polir et appliquez une couche de cire pour redonner du lustre à la surface.

### Peinture endommagée

N00946200063

Si la peinture de votre véhicule présente de fines craquelures ou des éraflures, retouchez-la au plus vite avec le produit de retouches pour éviter la corrosion.

Examinez soigneusement les zones de la carrosserie face à la route ainsi que les loge-



## Nettoyage de l'extérieur du véhicule

ments de roues, et vérifiez que la peinture n'a pas été endommagée par la projection de gravillons, etc. Le numéro de code de la peinture de votre véhicule figure sur la plaque d'identification qui se trouve dans le compartiment moteur.

### Nettoyage des pièces en plastique

N00946300178

Utilisez une éponge ou une peau de chamois pour nettoyer ces pièces.

La cire laisse une trace blanchâtre lorsqu'elle a été appliquée sur la surface rugueuse de couleur noire ou grise du pare-chocs, des moulures ou des feux. Si vous constatez la présence de cire sur ces pièces, essuyez-les à l'aide d'un chiffon doux ou d'une peau de chamois et d'eau tiède.

#### ATTENTION

- L'usage de la brosse à récurer ou de tout autre instrument dur est à proscrire, car ils peuvent endommager la surface plastique des pièces.
- N'utilisez pas de cire contenant des substances (poudre à polir, par exemple) susceptibles d'endommager la surface plastique des pièces.

9

#### ATTENTION

- Ne laissez pas les pièces en plastique s'encrasser de carburant, d'huile, de liquide pour frein, d'huile moteur, de graisse, de diluant pour peinture et d'acide sulfurique (électrolyte de la batterie). Ces substances, etc., risquent de tacher, de fendiller ou de décolorer les pièces en plastique.
- Si l'une de ces substances entre en contact avec des pièces en plastique, essuyez-les à l'aide d'un chiffon doux ou d'un chamois et d'un mélange d'eau et de savon. Puis rincez-les immédiatement à l'eau claire.

### Pièces chromées

N00946400065

Pour éviter que les pièces chromées ne soient piquées ou rouillées, nettoyez-les à l'eau, séchez-les bien et appliquez une cire automobile non-abrasive. Si les pièces chromées sont très piquées ou endommagées, utilisez une pâte à polir le chrome disponible sur le marché.

### Roues en aluminium

N00946500109

1. Éliminez la saleté avec une éponge humide.
2. Utilisez un détergent doux sur la saleté qui ne s'enlève pas facilement avec de l'eau.

Rincez le détergent après avoir lavé la roue.

3. Essuyez soigneusement la roue à l'aide d'une peau de chamois ou d'un chiffon doux.

#### ATTENTION

- N'utilisez ni brosse, ni autre objet dur sur les roues.
- Vous risqueriez de rayer les roues.
- N'utilisez pas de produit nettoyant acide, alcalin ou qui contient une substance abrasive. Vous risqueriez de décolorer ou de tacher le revêtement des roues, ou encore de le faire peler.
- N'appliquez pas directement d'eau très chaude à l'aide d'un nettoyeur à vapeur ou autre moyen.
- Le contact avec l'eau de mer ou le sel d'épandage peut provoquer la corrosion. Rincez ces substances dès que possible.

### Glaces

N00946600067

Pour nettoyer les glaces, une simple éponge imbibée d'eau suffit généralement. Utilisez un produit de nettoyage pour glaces pour éliminer les traces de graisse, d'huile, d'insectes, etc. Après avoir nettoyé les vitres, essuyez-les à l'aide d'un chiffon propre, sec et doux.

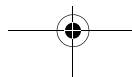



## Nettoyage de l'extérieur du véhicule

**Balais d'essuie-glace**

N00946700097

Utilisez un chiffon doux et un produit de nettoyage pour vitres pour éliminer les traces de graisse, d'insectes morts, etc., qui se trouvent sur les balais d'essuie-glace.

Remplacez les balais d'essuie-glace lorsqu'ils ne nettoient plus le pare-brise et la lunette arrière correctement.

**Nettoyage du toit ouvrant (le cas échéant)**

N00946800072

Essuyez l'intérieur du toit ouvrant avec un chiffon doux. Pour éliminer les dépôts durcis, imbitez le chiffon dans une solution tiède de détergent neutre. Faites ensuite disparaître le détergent avec une éponge trempée dans de l'eau propre.

**REMARQUE**

- Les chiffons rugueux ou les solvants organiques risquent de dégrader le revêtement de surface recouvrant la surface interne du verre.

**Compartiment moteur**

N00947000042

Ne jetez pas d'eau sur les composants électriques du compartiment moteur, cela pourrait causer des dommages.

Ne laissez pas de pièces voisines (telles que des pièces en plastique) entrer en contact avec l'acide sulfurique (électrolyte de la batterie) qui pourrait les fissurer, les tâcher ou les décolorer.

Si ceci se produit, essuyez les pièces à l'aide d'un chiffon doux imprégné d'une solution d'eau et de détergent doux.

Ensuite, rincez immédiatement les pièces affectées à grande eau.

9

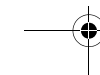
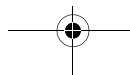



Handwriting practice area consisting of ten horizontal dashed lines.

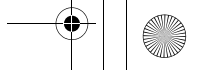
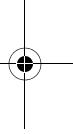
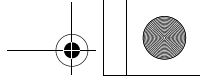
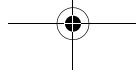
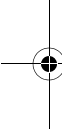



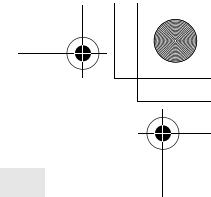

## *Service clientèle/Signalement des défauts mettant en cause la sécurité*

|  |      |
|--|------|
| Informations aux consommateurs<br>(pour les véhicules vendus aux États-Unis) ..... | 10-2 |
| Avis des défauts mettant en cause la sécurité .....                                | 10-3 |
| Recommandations importantes en cas d'accident .....                                | 10-4 |

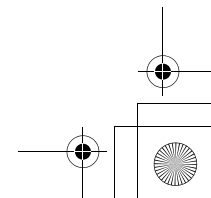
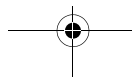
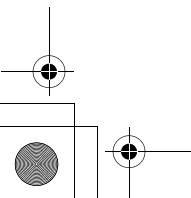
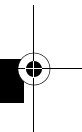
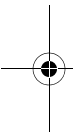



## Informations aux consommateurs (pour les véhicules vendus aux États-Unis)

### Informations aux consommateurs (pour les véhicules vendus aux États-Unis)

N01047100100

Ces informations sont publiées conformément aux exigences du Administration de la sécurité de circulation sur Autoroute Nationale (NHTSA), Département de transport. Elles donnent aux acheteurs et/ou aux acheteurs futurs des renseignements sur les avis de défauts mettant en cause la sécurité.

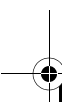

10

### Classement conforme de qualité des pneus

Cotes de qualité DOT (Department of Transportation) - tous les pneus des véhicules de tourisme doivent être conformes à ces normes, ainsi qu'aux règles fédérales de la sécurité. Le niveau de classement précis pour chaque catégorie de cote est moulé sur les flancs des pneus de votre véhicule.

### Usure de la bande de roulement

La cote d'usure de la bande de roulement est une valeur comparative qui se base sur le taux d'usure du pneu obtenu dans le cadre d'essais effectués dans des conditions contrôlées sur



10-2 Service clientèle/Signalement des défauts mettant en cause la sécurité

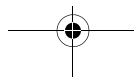

une piste d'essai gouvernementale. Par exemple, sur la piste gouvernementale, un pneu de cote 150 s'userait une fois et demie (1 1/2) moins vite qu'un pneu de cote 100. La performance relative des pneus varie toutefois en fonction des conditions d'usage réelles, et peut s'éloigner de façon significative de la cote en fonction des habitudes de conduite, des entretiens effectués, et de l'état des routes et du climat.

### Adhérence AA, A, B, C

Les cotes d'adhérence sont les suivantes: AA, A, B et C (AA étant la meilleure cote). Ces cotes indiquent la capacité de freinage du pneu sur chaussée mouillée. Ces cotes ont été obtenues dans des conditions contrôlées sur des pistes d'essai gouvernementales recouvertes d'asphalte et de béton. Un pneu de cote d'adhérence C pourrait ne pas offrir une adhérence suffisante.

#### ⚠ AVERTISSEMENT

- La cote d'adhérence de ce pneu est attribuée en fonction de tests de freinage obtenus en simple ligne droite, et non pas en accélération, en virage, en aquaplanage ou en adhérence de pointe.

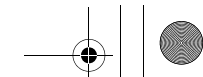

### Résistance à l'échauffement A, B, C

Les cotes de résistance à l'échauffement varient de A à C, A étant la plus élevée. Elles indiquent la résistance du pneu à l'échauffement et sa capacité à dissiper la chaleur, telles que mesurées dans le cadre d'essais effectués dans un environnement contrôlé, sur une roue d'essai en laboratoire. Des températures élevées soutenues peuvent provoquer la dégradation des matériaux constitutifs du pneu, réduisant ainsi sa durée de vie et des températures excessives peuvent en outre causer sa défaillance soudaine. La loi n°109 du Federal Motor Vehicle Safety Standard exige que tous les pneus de véhicules de tourisme se conforment aux exigences minimales, soit à la cote C. Les cotes B et A indiquent des niveaux de performance obtenus sur une roue d'essai en laboratoire, supérieurs à l'exigence minimale requise par la loi.

#### ⚠ AVERTISSEMENT

- La cote de résistance à l'échauffement est établie pour un pneu gonflé correctement et non surchargé. Une vitesse excessive, avec des pneus sous-gonflés ou sur-gonflés, ou une combinaison des deux, peut entraîner une accumulation de chaleur et provoquer leur défaillance.

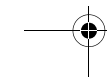

## Avis des défauts mettant en cause la sécurité

N01047201485

Si vous croyez que votre véhicule comporte un défaut pouvant entraîner une collision ou provoquer des blessures graves ou mortelles, vous devriez en aviser immédiatement l'Administration de la sécurité de circulation sur Autoroute Nationale (NHTSA), ainsi que Mitsubishi Motors Corporation.

Si la NHTSA reçoit des plaintes similaires, elle peut ouvrir une enquête. De plus, si elle se trouve en présence d'un défaut compromettant la sécurité d'un groupe de véhicules, elle peut rappeler ces véhicules défectueux et entreprendre une campagne corrective. Toutefois, si un problème individuel survient, la NHTSA ne peut intervenir entre vous, votre concessionnaire ou Mitsubishi Motors Corporation.

Pour contacter la NHTSA, vous pouvez appeler gratuitement la ligne d'assistance téléphonique de sécurité des véhicules au 1-888-327-4236 (TTY: 1-800-424-9153); rendez-vous sur le site <http://www.safercar.gov>; ou écrivez à:

**NHTSA Headquarters**  
**1200 New Jersey Avenue, SE**  
**West Building**  
**Washington, DC 20590**

Vous pouvez aussi obtenir d'autres informations sur la sécurité des véhicules à moteur en vous rendant sur le site <http://www.safercar.gov>.

### Pour les véhicules vendus aux États-Unis

Pour contacter Mitsubishi Motors North America, Inc., appelez le 1-888-648-7820 ou écrivez à:

### Avis des défauts mettant en cause la sécurité

**Mitsubishi Motors North America, Inc.**  
**Service des relations avec la clientèle**  
**P.O. Box 6400**  
**Cypress, CA 90630-0064**

### Pour les véhicules vendus au Canada

Si vous vivez au Canada, et si vous estimez que votre véhicule présente un défaut compromettant la sécurité, vous devez immédiatement communiquer avec Transports Canada ainsi qu'avec les Ventes de véhicules Mitsubishi du Canada, Inc. Vous pouvez écrire à:

**Transport Canada**  
**330, rue Sparks**  
**Tour C**  
**Ottawa, Ontario K1A 0N5**

10



### Recommandations importantes en cas d'accident

Pour contacter Ventes de Véhicules Mitsubishi du Canada, Inc., appelez le 1-888-576-4878 ou écrivez à:

**Ventes de véhicules Mitsubishi du Canada, Inc.**  
**Service des relations avec la clientèle**  
**P.O. Box 41009**  
**4141 Dixie Road**  
**Mississauga, ON L4W 5C9**

### Pour les véhicules vendus à Guam

Pour contacter Triple J Enterprises Inc. appelez le (671) 649-3673 ou écrivez à:

**Triple J Enterprises, Inc.**  
**P.O. Box 6066**  
**TAMUNING**  
**GUAM 96931**

### Pour les véhicules vendus en Samoa américaine

Pour contacter Pacific Marketing Inc. appelez le 684 (699) 9140 ou écrivez à:

**Pacific Marketing, Inc.**  
**P.O. Box 698**  
**PAGO PAGO,**  
**SAMOA AMÉRICAINNE AS,**  
**96799**



**10**

### Pour les véhicules vendus à Porto Rico

Pour contacter les Ventes de véhicules Mitsubishi aux Caraïbes, Inc. appelez le 1-787-251-8715 ou écrivez à:

**Mitsubishi Motor Sales of Caribbean, Inc.**  
**Customer Service Department**  
**P.O. Box 192216**  
**SAN JUAN PR 00919-2216**

### Pour les véhicules vendus à Saipan

Pour contacter Triple J Motors appelez le (670) 234-7133 ou écrivez à:

**Triple J Motors**  
**P.O. Box 500487**  
**SAIPAN, MP96950-0487**

### Recommandations importantes en cas d'accident

N01047300229

Nous espérons sincèrement que vous n'aurez jamais d'accident, mais malgré tout ce danger est toujours latent. Veuillez dès lors à vous attacher et à conduire prudemment.

### En cas d'accident

- Restez calme.
- Vérifiez si vous êtes indemne. Signalez toute blessures à la police et, au besoin, réclamez une ambulance.

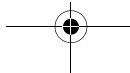

## Recommandations importantes en cas d'accident

- Rapportez tous les détails de l'accident. Ces détails précis relatifs à l'accident vous seront d'une aide précieuse lors des entretiens avec votre compagnie d'assurance et d'autres personnes qui devraient vous représenter.

### Informations-clés pour traiter avec votre compagnie d'assurance

- Essayez de comprendre votre devis de réparation avant d'approuver les réparations.
- C'est à vous que revient le choix de l'atelier de réparation et des marques de pièces qui serviront à réparer votre véhicule.
- Exigez la pose de pièces d'origine Mitsubishi Motors. Afin de faire des économies, votre compagnie d'assurance vous recommandera souvent des pièces d'imitation, mais celles-ci ne répondront pas aux exigences et caractéristiques de réglage, de finition, de résistance à la corrosion ou de la qualité d'exécution du travail.

### Protection intégrée Mitsubishi Motors

La résistance et l'intégrité dont bénéficie votre véhicule Mitsubishi résultent d'une conception précise appelée «Gestion de l'énergie». Les pièces de carrosserie individuelles sont conçues pour interagir comme un ensemble en cas d'accident. Les ondes de choc sont atténuées par les panneaux de protection ou dirigées autour de l'habitacle. Cette caractéristique importante est rendue possible grâce à l'acier à haute résistance utilisé dans les panneaux et les pièces structurales Mitsubishi Motors, ce qui n'est pas nécessairement le cas pour les pièces d'imitation. En cas d'accident, tous les panneaux de carrosserie et supports d'origine Mitsubishi Motors sont conçus et construits comme des éléments essentiels de protection. En remplaçant les pièces de carrosserie par des pièces d'imitation, votre véhicule risque de ne plus répondre aux spécifications d'équipement d'origine.

### Droits du consommateur (pour les véhicules vendus aux États-Unis)

Le consommateur demandeur d'une réparation de son véhicule possède des droits. Des Commissionnaires d'Assurance d'État ont commencé à considérer l'établissement de règlements concernant l'utilisation de pièces d'équipement qui ne sont pas d'origine. Cela signifie que les ateliers de réparation devront aviser le consommateur lorsqu'ils auront l'intention d'utiliser des pièces de rechange non d'origine. Puisque les règlements ne sont pas cohérents sur ce point, c'est à vous que revient la décision. Par conséquent, si vous désirez des pièces d'origine Mitsubishi Motors, vous allez devoir les demander expressément. Veillez à ce que votre compagnie d'assurance comprenne que des pièces d'imitation ne doivent pas être utilisées pour réparer votre véhicule. Vous méritez ce qu'il y a de mieux, c'est-à-dire des pièces d'origine Mitsubishi Motors.

### Pièces d'origine Mitsubishi Motors

Les pièces d'origine Mitsubishi Motors sont conçues selon des normes de qualité et de

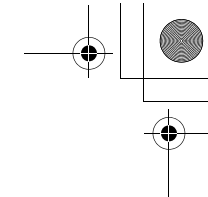
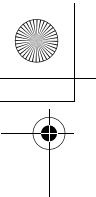

## Recommandations importantes en cas d'accident

---

durabilité supérieures répondant à vos exigences. Les pièces de remplacement d'origine Mitsubishi Motors garantissent que votre véhicule comporte tous les avantages technologiques et conserve le style et la protection d'un véhicule Mitsubishi Motors flambant neuf. N'oubliez pas d'exiger la mise en place de pièces d'origine Mitsubishi Motors.

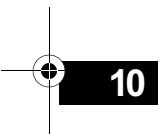

10

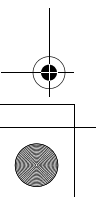
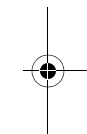

### 10-6 Service clientèle/Signalement des défauts mettant en cause la sécurité

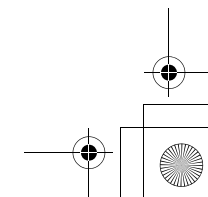
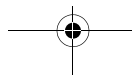

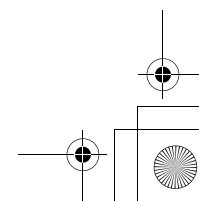
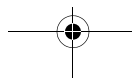
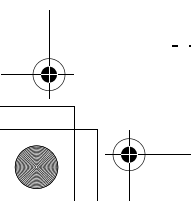
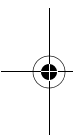
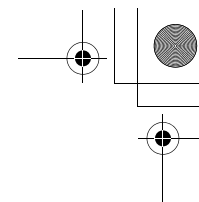

Horizontal dashed lines for text entry, consisting of 10 lines spaced evenly down the page.

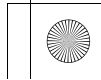
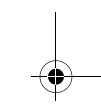
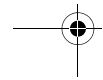
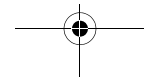
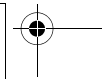
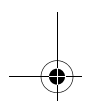
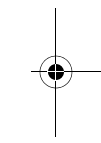
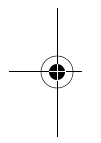
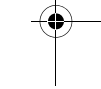
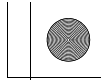
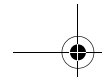
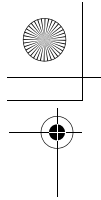

Horizontal dashed lines for text alignment, consisting of 10 parallel lines across the page.



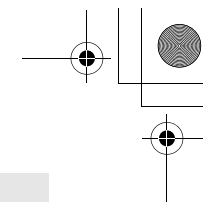

## *Caractéristiques techniques*

|                                  |      |
|----------------------------------|------|
| Étiquetage du véhicule .....     | 11-2 |
| Dimensions du véhicule .....     | 11-4 |
| Poids du véhicule .....          | 11-4 |
| Caractéristiques du moteur ..... | 11-5 |
| Batterie .....                   | 11-5 |
| Pneus et jantes .....            | 11-5 |
| Capacités de remplissage .....   | 11-6 |

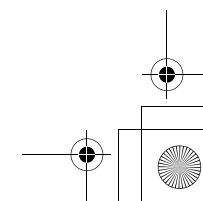
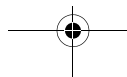
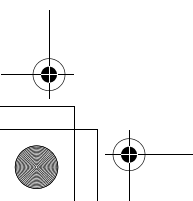
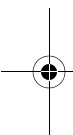

## Étiquetage du véhicule

### Étiquetage du véhicule

N01147401778

Gardez un enregistrement du numéro de châssis et du numéro d'identification du véhicule. Cette information permettra de faciliter le travail de la police si votre véhicule a été volé.

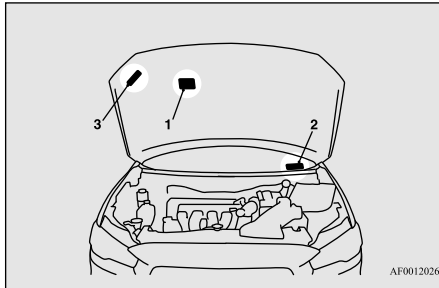

11

### 1- Étiquette du système antipollution du véhicule

L'étiquette du système antipollution du véhicule est apposée sur le panneau se trouvant sous le capot.

### 2- Plaque d'identification du véhicule

Le numéro d'identification du véhicule est gravé sur la plaque rivetée au coin avant gauche de la carrosserie. Elle est visible de l'extérieur du véhicule à travers le pare-brise.

### 3- Étiquette de climatisation

L'étiquette de climatisation est située sur le panneau intérieur du compartiment moteur.

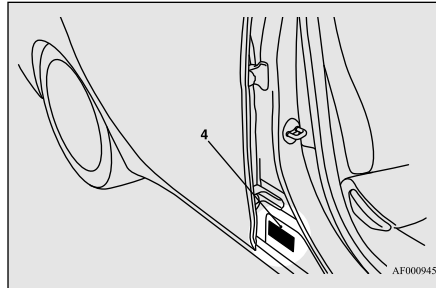

### 4- Plaque d'identification de code du véhicule

La plaque d'identification de code du véhicule est située sur le seuil de porte du passager avant.

### Numéro de châssis

Le numéro de châssis est estampillé sur le plancher, sous le siège du passager avant. Vous pouvez le voir en soulevant le rabat du tapis de sol, comme indiqué sur l'illustration.

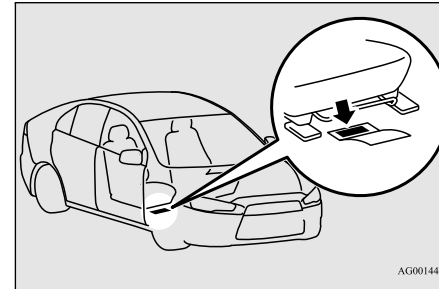

## Étiquetage du véhicule

### Numéro de série du moteur

Le numéro de série du moteur est frappé sur le bloc-cylindres du moteur, comme le montre l'illustration.

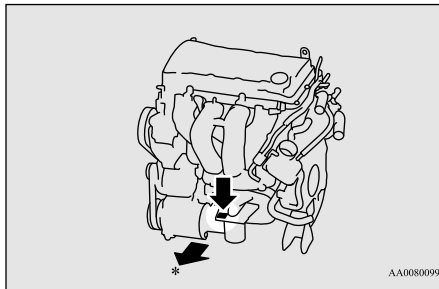

\*- Avant du véhicule

### Plaque d'information sur les pneus et la capacité de charge

N01148100557

La plaque d'information sur les pneus et la capacité de charge figure sur le seuil de porte du conducteur.

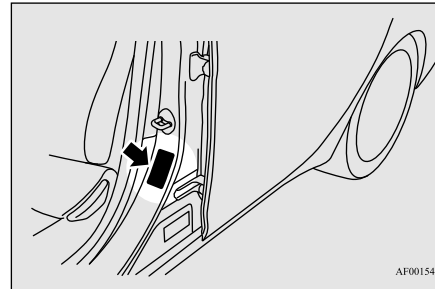

### Type 2

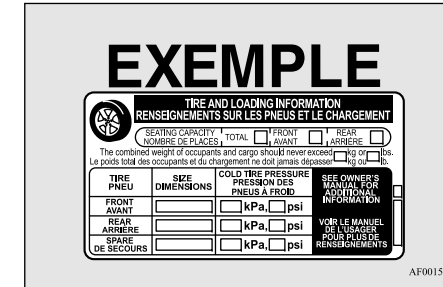

### Type 1

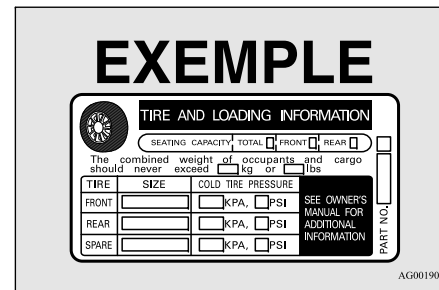

### Étiquette de certification

N01148200226

L'étiquette de certification (A) est située sur le seuil de porte côté conducteur.

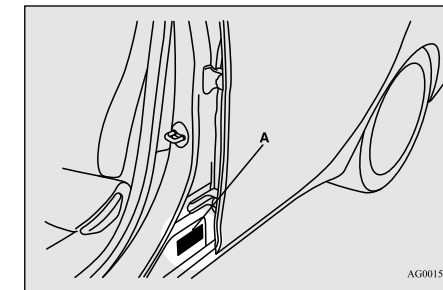

11

## Dimensions du véhicule

## Dimensions du véhicule

N01147501564

|                    |                     |
|--------------------|---------------------|
| Longueur hors tout | 4 585 mm (180,4 in) |
| Largeur hors tout  | 1 760 mm (69,4 in)  |
| Hauteur hors tout  | 1 505 mm (59,3 in)  |
| Empattement        | 2 635 mm (103,7 in) |

## Poids du véhicule

N01147601930

|  |                     |                     |
|--|---------------------|---------------------|
| Poids nominal brut du véhicule (PNBV)  | 1 820 kg (4 013 lb) |                     |
| Poids nominal brut sur l'essieu (PNBE) | Avant               | 1 010 kg (2 227 lb) |
|  | Arrière             | 960 kg (2 117 lb)   |
| Capacités de chargement                | 375 kg (827 lb)     |                     |
| Charge maximale sur le toit            | 50 kg (110 lb)      |                     |
| Nombre de sièges                       | 5 personnes         |                     |

11

 **REMARQUE**

- La charge sur le toit est importante car elle affecte la capacité de chargement du véhicule. Reportez-vous à la section «Chargement du toit», page 6-11.

Poids nominal brut du véhicule (PNBV): limite de poids (charge) total maximale spécifiée pour le véhicule

Poids nominal brut sur l'essieu (PNBE): limite de poids maximal (charge) spécifiée pour l'essieu avant ou arrière

Nombre de places assises: le nombre maximum d'occupants du véhicule

## 11-4 Caractéristiques techniques

## Caractéristiques du moteur

## Caractéristiques du moteur

N01147701524

|   |  |
|---|--|
| Type de moteur                                      | 4B11                                       |
| Cylindrée du moteur                                 | 1 998 cm <sup>3</sup> (121,9 pouces cubes) |
| Nombre et disposition des cylindres                 | 4 en ligne                                 |
| Alésage   | 86,0 mm (3,39 in)                          |
| Course  | 86,0 mm (3,39 in)                          |
| Taux de compression                                 | 10,0                                       |
| Température d'ouverture de la soupape de thermostat | 87,0 °C (189 °F)                           |
| Bougies   | NGK<br>DIFR6C11                            |
| Écartement des électrodes de bougie d'allumage      | 1,0 à 1,1 mm<br>(0,040 à 0,043 po)         |
| Ordre d'allumage                                    | 1-3-4-2                                    |

## Batterie

N01147800182

75D23L

La batterie a une tension de 12 volts.

## Pneus et jantes

N01147901760

|       |                 |                              |
|-------|-----------------|------------------------------|
| Pneu  | P205/60R16 91H  |                              |
| Jante | Dimen-<br>sions | 16 x 6 1/2JJ,<br>16 x 6 1/2J |
|       | PCD             | 114,3 mm (4,5 in)            |
|       | Déport          | 46 mm (1,81 in)              |

PCD: Diamètre de perçage (orifices de fixation)

## REMARQUE

- Communiquez avec un concessionnaire agréé Mitsubishi Motors pour plus de détails concernant la combinaison de pneus de votre véhicule.
- Ces pneus sont conformes aux conditions de charge du véhicule, telles que décrites dans le présent manuel du propriétaire.

11

## Capacités de remplissage

## Capacités de remplissage

N01148002127

| Élément  |                     | Capacité  | Lubrifiants  |
|--|---------------------|---|--|
| Carburant (approximativement)  |                     | 59,0 l (15,5 gal)   | Reportez-vous à la section «Choix du carburant» à la page 3-2.   |
| Huile moteur   | Carter d'huile      | 4,0 l (4,2 pte)   | Les huiles moteur portant le symbole de certification ILSAC (symbole «étoilé») sur le contenant.<br>Si ces huiles ne sont pas disponibles, une huile API de classification SN ou plus élevée peut être utilisée. |
|  | Filtre à huile      | 0,3 l (0,32 pte)  |  |
| Boîte-pont manuelle  |                     | 2,5 l (2,6 pte)   | NEW MULTI GEAR OIL d'origine Mitsubishi Motors<br>Classification API GL-3<br>SAE 75W-80  |
| Transmission à variation continue (CVT)  |                     | 7,1 l (7,5 pte)   | Reportez-vous à la section «Huile de transmission à variation continue (CVT)», page 9-11.  |
| Frein/embrayage (le cas échéant)   |                     | Selon besoin  | Conforme au liquide à freins DOT3 ou DOT4  |
| Mécanisme de commande d'ouverture de capot et crochet de sécurité                                  |                     | Selon besoin  | Graisse de type multi usages NLGI Grade 2  |
| Liquide de refroidissement du moteur<br>{y compris 0,65 l (0,63 pte) dans le réservoir de réserve} | Boîte-pont manuelle | 7,0 l (7,4 pte)   | Super Long Life Coolant Premium d'origine Mitsubishi Motors ou équivalent*   |
|  | CVT                 | 7,0 l (7,4 pte)   |  |
| Lave-glaces  |                     | 4,0 l (4,3 pte)   | —  |
| Réfrigérant (climatisation)  |                     | Reportez-vous à la section «Étiquette de climatisation», page 11-2. | HFC-134a   |

11

## 11-6 Caractéristiques techniques

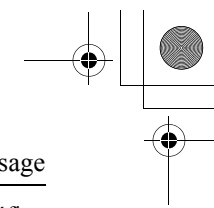
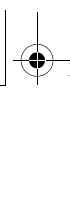
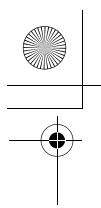

Capacités de remplissage

\*: liquide de refroidissement de haute qualité similaire à base d'éthylène glycol, sans silicate, sans amine, sans nitrate et sans borate, bénéficiant de la technologie acide organique hybride de longue durée

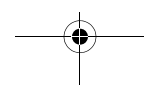
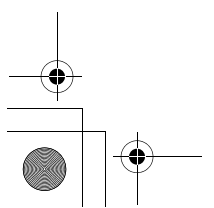
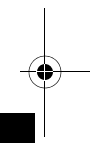
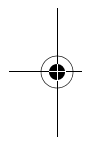

Caractéristiques techniques 11-7

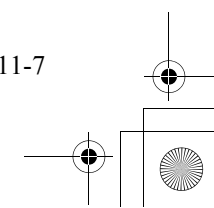





## Index alphabétique

**A**

|  |       |
|--|-------|
| Accessoire (Installation) .....  | 3-6   |
| Accoudoir .....  | 4-6   |
| Affichage d'avertissement  |       |
| Affichage d'avertissement du système de direction assistée à commande électrique     | 5-76  |
| Affichage d'avertissement du système de direction assistée à commande électrique ... | 5-76  |
| Affichage de l'écran d'information .....   | 5-128 |
| Affichage de température du liquide de refroidissement .....                         | 5-100 |
| Affichage multi-information .....  | 5-92  |
| Antenne  |       |
| Antenne de toit .....  | 7-55  |
| Appuie-têtes .....   | 4-6   |
| Assistance de freinage .....   | 5-72  |
| Attelage d'une remorque .....  | 6-13  |
| Audio  |       |
| Dépannage .....  | 7-53  |
| lecteur de CD .....  | 7-17  |
| radio AM/FM .....  | 7-17  |
| Avertisseur de clé de contact oubliée ....   | 5-40  |
| Avis des défauts mettant en cause la sécurité  | 10-3  |

**B**

|   |            |
|---|------------|
| Batterie .....  | 9-12       |
| Branchement et débranchement .....                          | 9-13       |
| Caractéristiques .....                                      | 11-5       |
| Par temps froid .....                                       | 9-13       |
| Témoin du système de charge .....                           | 5-127      |
| Bluetooth 2.0, interface .....                              | 5-140      |
| Boîte à gants .....   | 5-169      |
| Boîte-pont manuelle .....                                   | 5-61       |
| Huile .....   | 9-10, 11-6 |
| Points de changement de vitesse (vitesse recommandée) ..... | 5-62       |
| Bouches d'air .....   | 7-2        |
| Bouchon du radiateur .....                                  | 9-9        |
| Bougies .....   | 9-24       |

**C**

|  |           |
|--|-----------|
| Capacité de l'ampoule .....                | 9-33      |
| Capacité du réservoir .....                | 3-4, 11-6 |
| Capacités .....                            | 11-6      |
| Capacités de liquides et lubrifiants ..... | 11-6      |
| Caractéristiques générales .....           | 11-4      |
| Carburant                                  |           |
| Capacité du réservoir .....                | 3-4, 11-6 |
| Économie de carburant .....                | 6-2       |
| Flexibles de carburant .....               | 9-24      |
| Modifications apportées au système élec-   |           |

|   |       |
|---|-------|
| trique ou de carburant .....  | 3-7   |
| Carburant, plein .....  | 3-3   |
| Casiers de rangement sous le plancher                                 | 5-170 |
| Ceinture de sécurité .....  | 4-9   |
| Entretien et vérification .....                                       | 4-24  |
| Instructions concernant la ceinture de sécurité .....                 | 4-11  |
| Limiteur de force .....   | 4-16  |
| Point d'ancrage réglable pour ceintures épaulières .....              | 4-14  |
| Prétendeurs .....   | 4-15  |
| Rallonge de ceinture de sécurité .....                                | 4-14  |
| Retenue pour enfants .....  | 4-16  |
| Témoin/rappel de ceinture de sécurité du conducteur non bouclée ..... | 4-13  |
| Utilisation de la ceinture de sécurité en cas de grossesse .....      | 4-15  |
| Ceintures de sécurité   |       |
| Témoin de ceinture de sécurité du passager avant non bouclée .....    | 4-13  |
| Chargements .....   | 6-11  |
| Choix du carburant .....  | 3-2   |
| Clé F.A.S.T. (Free-hand Advanced Security Transmitter) .....          | 5-13  |
| Clés .....  | 5-3   |
| Clignotants   |       |
| Levier .....  | 5-134 |
| Puissance d'ampoules .....  | 9-33  |
| Témoins .....   | 5-126 |
| Clignotants arrière   |       |

## Index alphabétique

|   |            |
|---|------------|
| Puissance d'ampoules .....                            | 9-33       |
| Remplacement .....                                    | 9-39       |
| Clignotants avant                                     |            |
| Puissance d'ampoules .....                            | 9-33       |
| Remplacement .....                                    | 9-37       |
| Climatisation   |            |
| Climatisation automatique .....                       | 7-10       |
| Climatisation manuelle.....                           | 7-4        |
| Conseils importants concernant la climatisation ..... | 7-15       |
| Climatisation automatique .....                       | 7-10       |
| Climatisation manuelle.....                           | 7-4        |
| Commutateur d'allumage .....                          | 5-17, 5-56 |
| Compartiment de console du plancher                   | 5-170      |
| Conduite dans des conditions difficiles ..            | 8-13       |
| Conduite par temps froid .....                        | 6-4        |
| Conduite, alcool et drogues.....                      | 6-2        |
| Contrôle de stabilité actif (ASC) .....               | 5-77       |
| Crevaison (changement de pneu).....                   | 8-6        |
| Cric .....  | 8-6        |
| Rangement.....  | 8-6        |

## D

|   |           |
|---|-----------|
| Dégivrage ou désembuage (pare-brise, glaces de porte) ..... | 7-9, 7-14 |
| Dégivreur (lunette arrière) .....                           | 5-139     |
| Démarrage par câbles volants.....                           | 8-2       |

12-2

|  |            |
|--|------------|
| Dimensions .....                       | 11-4       |
| Dimensions du véhicule .....           | 11-4       |
| Direction                              |            |
| Lever de verrouillage d'inclinaison .. | 5-54       |
| Verrouillage du volant .....           | 5-22, 5-58 |

## E

|  |            |
|--|------------|
| Éclairage de l'espace de chargement      |            |
| Capacité de l'ampoule .....              | 9-34       |
| Interrupteur .....                       | 5-168      |
| Remplacement .....                       | 9-43       |
| Éclairage de plaque d'immatriculation    |            |
| Puissance d'ampoule .....                | 9-33       |
| Remplacement .....                       | 9-40       |
| Éclairage intérieur .....                | 5-166      |
| Embrayage                                |            |
| Garde de la pédale.....                  | 9-22       |
| Liquide .....                            | 9-11, 11-6 |
| En cas de panne du véhicule .....        | 8-2        |
| Entretien du système antipollution ..... | 9-23       |
| Entretien général .....                  | 9-25       |
| EPS .....                                | 5-76       |
| Espace de rangement .....                | 5-168      |
| Essuie-glace                             |            |
| Balais d'essuie-glace .....              | 9-23       |
| Essuie-glace de lunette arrière .....    | 5-137      |
| Interrupteur .....                       | 5-136      |
| Étiquetage .....                         | 11-2       |

|                                 |      |
|---------------------------------|------|
| Étiquetage du véhicule .....    | 11-2 |
| Étiquette de certification..... | 11-3 |

## F

|  |       |
|--|-------|
| Feu de freinage surélevé .....             | 9-33  |
| Feu de stationnement et de gabarit avant   |       |
| Remplacement.....                          | 9-36  |
| Feux arrière et de freinage                |       |
| Capacité de l'ampoule.....                 | 9-33  |
| Remplacement.....                          | 9-39  |
| Feux de circulation de jour                |       |
| Puissance d'ampoules .....                 | 9-33  |
| Feux de détresse .....                     | 5-126 |
| Feux de gabarit arrière                    |       |
| Puissance d'ampoules .....                 | 9-33  |
| Remplacement.....                          | 9-39  |
| Feux de gabarit et feux de stationnement   |       |
| Puissance d'ampoules .....                 | 9-33  |
| Feux de recul                              |       |
| Puissance d'ampoules .....                 | 9-33  |
| remplacement .....                         | 9-40  |
| Filtre à air .....                         | 9-9   |
| Frein                                      |       |
| Course du levier de frein de stationnement | 9-22  |
| Flexible .....                             | 9-25  |
| Frein de service .....                     | 5-71  |
| Frein de stationnement .....               | 5-52  |
| Garde de la pédale .....                   | 9-22  |

## Index alphabétique

|  |   |  |
|--|---|--|
| Liquide..... 9-11, 11-6                                    | Interrupteur d'avertisseur sonore..... 5-139  | Huile de transmission à variation continue (CVT)..... 11-6 |
| Pédale..... 5-71   | Interrupteur de dégivreur de lunette arrière ... 5-139  | Liquide de frein ..... 11-6                                |
| Système de freinage antiblocage..... 5-73                  | Interrupteur de dégivreur de lunette arrière à commande électrique..... 5-139                         | Liquide de lave-glace ..... 11-6                           |
| Frein de service ..... 5-71                                | Interrupteur des feux de détresse..... 5-135  | Liquide de lave-glaces..... 9-11                           |
| Freins   | Inverseur (changement feux de route/feux de croisement)..... 5-132                                    | Liquide de refroidissement du moteur 9-8, 11-6             |
| Freinage..... 6-5  |   | Liquide pour embrayage..... 9-11, 11-6                     |
| Freins assistés..... 5-72                                  |   | Liquide pour frein..... 9-11                               |
| Freins assistés..... 5-72                                  |   | Liquide de refroidissement (moteur) ..... 9-8, 11-6        |
| Fusibles ..... 9-27  |   | Lubrifiants ..... 11-6                                     |
|  | <b>J</b>  | Lustrage..... 9-47   |
| <b>G</b>   | Jantes  |  |
| Groupe d'instruments..... 5-90                             | Caractéristiques..... 11-5  |  |
|  | Joint à rotule, joint de la timonerie de direction et protecteur de l'arbre de transmission..... 9-25 | <b>M</b>   |
| <b>H</b>   |   | Miroir de courtoisie..... 5-164                            |
| Hayon..... 5-43  |   | Modification du véhicule ..... 3-5                         |
| Mécanisme d'ouverture intérieur du hayon 5-44              | <b>L</b>  | Moteur   |
| Horloge..... 7-56  | Lames fusibles ..... 9-27   | Capot..... 9-3   |
| Horloge numérique  | Lave-glace  | Caractéristiques ..... 11-5                                |
| Réglage de l'heure ..... 7-50                              | Interrupteur..... 5-137   | Compartiment..... 9-5                                      |
| Huile  | Lave-glace de lunette arrière..... 5-137  | Huile et filtre à huile ..... 9-6, 11-6                    |
| Huile de transmission à variation continue (CVT)..... 9-11 | Liquide..... 11-6   | Liquide de refroidissement..... 9-8, 11-6                  |
| Huile moteur ..... 9-6, 11-6                               | Lave-glaces   | Numéro de série..... 11-3                                  |
| Huile pour boîte-pont manuelle 9-10, 11-6                  | Liquide..... 9-11   | Surchauffe..... 8-4  |
|  | lecteur de CD..... 7-17   |  |
| <b>I</b>   | Levier multifonction de phares et de feux de croisement ..... 5-130                                   | <b>N</b>   |
| Informations aux consommateurs ..... 10-2                  | Liquide..... 11-6   | Nettoyage  |
|  |   | Extérieur du véhicule ..... 9-45                           |

## Index alphabétique

|                             |      |
|-----------------------------|------|
| Intérieur du véhicule ..... | 9-44 |
| Numéro de châssis .....     | 11-2 |

**O**

|   |      |
|---|------|
| Outils .....                                    | 8-6  |
| Rangement.....                                  | 8-6  |
| Ouverture de capot et crochet de sécurité ..... | 9-26 |

**P**

|                                   |            |
|-----------------------------------|------------|
| Panneau de la plage arrière ..... | 5-171      |
| Pare-soleil.....                  | 5-164      |
| Patères.....                      | 5-173      |
| Phare antibrouillard              |            |
| Témoin.....                       | 5-126      |
| Phare antibrouillard avant        |            |
| Remplacement .....                | 9-37       |
| Phares                            |            |
| Appel de phares.....              | 5-132      |
| Inverseur .....                   | 5-132      |
| Lever.....                        | 5-130      |
| Puissance d'ampoules .....        | 9-33       |
| Remplacement .....                | 9-34, 9-35 |
| Phares antibrouillard             |            |
| Puissance d'ampoules .....        | 9-33       |
| Phares antibrouillards            |            |
| Interrupteur .....                | 5-135      |
| Pièces d'origine.....             | 3-7        |

12-4

|                             |       |
|-----------------------------|-------|
| Plafonnier (arrière)        |       |
| Capacité de l'ampoule ..... | 9-34  |
| Interrupteur .....          | 5-167 |
| Remplacement .....          | 9-42  |

|                              |       |
|------------------------------|-------|
| Plafonnier/Lampes de lecture |       |
| Capacité de l'ampoule .....  | 9-34  |
| Commutateur .....            | 5-166 |
| Remplacement .....           | 9-41  |

|  |       |
|--|-------|
| Plancher du compartiment de chargement |       |
| réglable sur 2 hauteurs .....          | 5-172 |

|                                    |      |
|------------------------------------|------|
| Plaquettes de frein à disque ..... | 9-25 |
|------------------------------------|------|

|   |           |
|---|-----------|
| Pneus .....   | 9-14      |
| Chaînes antidérapantes .....                                      | 9-22      |
| Classement de qualité .....                                       | 10-2      |
| Comment changer un pneu.....                                      | 8-6       |
| Entretien .....   | 9-20      |
| Permutation .....   | 9-20      |
| Plaque d'information sur les pneus et la capacité de charge ..... | 6-8, 11-3 |
| Pneus à neige.....  | 9-21      |
| Pression de gonflage.....   | 9-18      |
| Remplacement des pneus et des roues .....                         | 9-19      |
| Taille (pneus et jantes).....                                     | 11-5      |
| Témoins d'usure de la bande de roulement .....                    | 9-20      |

|                     |      |
|---------------------|------|
| Pneus à neige ..... | 9-21 |
|---------------------|------|

|            |      |
|------------|------|
| Poids..... | 11-4 |
|------------|------|

|                         |      |
|-------------------------|------|
| Poids du véhicule ..... | 11-4 |
|-------------------------|------|

|                           |       |
|---------------------------|-------|
| Poignée de maintien ..... | 5-173 |
|---------------------------|-------|

|                |      |
|----------------|------|
| Polissage..... | 9-47 |
|----------------|------|

|                |       |
|----------------|-------|
| Port USB ..... | 5-161 |
|----------------|-------|

|                      |       |
|----------------------|-------|
| Porte-bouteille..... | 5-171 |
|----------------------|-------|

|                   |              |
|-------------------|--------------|
| Porte-carte ..... | 5-165, 5-169 |
|-------------------|--------------|

|                      |       |
|----------------------|-------|
| Porte-gobelets ..... | 5-170 |
|----------------------|-------|

|                       |       |
|-----------------------|-------|
| Porte-mouchoirs ..... | 5-170 |
|-----------------------|-------|

|  |      |
|--|------|
| Portes                                 |      |
| Serrure.....                           | 5-39 |
| Verrouillage électrique de portes..... | 5-41 |

|                      |     |
|----------------------|-----|
| Pot catalytique..... | 9-2 |
|----------------------|-----|

|  |     |
|--|-----|
| Précautions concernant l'entretien ..... | 9-2 |
|--|-----|

|   |      |
|---|------|
| Précautions concernant les soins à apporter au véhicule ..... | 9-44 |
|---|------|

|   |     |
|---|-----|
| Préparation du véhicule avant la conduite ..... | 6-3 |
|---|-----|

|                            |       |
|----------------------------|-------|
| Prise d'alimentation ..... | 5-165 |
|----------------------------|-------|

|                         |      |
|-------------------------|------|
| Purificateur d'air..... | 7-16 |
|-------------------------|------|

**R**

|       |  |
|-------|--|
| Radio |  |
|-------|--|

|  |      |
|--|------|
| Renseignements généraux concernant la radio..... | 7-57 |
|--|------|

|                   |      |
|-------------------|------|
| radio AM/FM ..... | 7-17 |
|-------------------|------|

|   |      |
|---|------|
| Recommandations importantes en cas d'accident ..... | 10-4 |
|---|------|

|                                     |     |
|-------------------------------------|-----|
| Recommandations pour le rodage..... | 5-3 |
|-------------------------------------|-----|

|                                   |      |
|-----------------------------------|------|
| Réfrigérant (climatisation) ..... | 11-6 |
|-----------------------------------|------|

|                          |      |
|--------------------------|------|
| Réglage de l'heure ..... | 7-50 |
|--------------------------|------|

|  |      |
|--|------|
| Réglementations californiennes concernant le perchlorate ..... | 3-7  |
| Régulateur de vitesse.....                                     | 5-80 |
| Remorquage .....   | 8-12 |
| Remplacement des ampoules .....                                | 9-32 |
| Remplacement des pneus et des roues ...                        | 9-19 |
| Renseignements relatifs à la charge du véhicule .....          | 6-7  |
| Retenue pour enfants.....                                      | 4-16 |
| Rétroviseur  |      |
| Extérieur .....  | 5-55 |
| Rétroviseur intérieur jour/nuit .....                          | 5-54 |
| Rétroviseurs extérieurs .....                                  | 5-55 |
| Rétroviseur intérieur  |      |
| Intérieur .....  | 5-54 |
| Rétroviseur intérieur jour/nuit .....                          | 5-54 |
| Rétroviseurs extérieurs .....                                  | 5-55 |
| Roues en aluminium.....  | 9-48 |

## S

|  |      |
|--|------|
| Serrures de portes arrière avec «protection enfant»..... | 5-42 |
| Siège .....  | 4-2  |
| Accoudoir .....  | 4-6  |
| Sièges avant .....                                       | 4-3  |
| Sièges chauffants .....                                  | 4-5  |
| Sièges   |      |
| Sièges arrière.....                                      | 4-6  |

|  |           |
|--|-----------|
| Sièges et systèmes de retenue .....                                | 4-2       |
| Sièges avant .....   | 4-3       |
| Stationnement .....  | 6-6       |
| Course du levier de frein de stationnement 9-22                    |           |
| Frein de stationnement.....  | 5-52      |
| Rodage du frein de stationnement ....                              | 9-23      |
| Surchauffe .....   | 8-4       |
| Système anti-démarrage électronique (système antivol).....         | 5-4, 5-30 |
| Système d'alarme antivol   |           |
| Système.....   | 5-45      |
| Système d'échappement.....   | 9-26      |
| Système de coupure de la pompe à carburant 8-15                    |           |
| Système de direction assistée à commande électrique (EPS) .....    | 5-76      |
| Système de freinage antiblocage .....                              | 5-73      |
| Témoin/affichage .....   | 5-74      |
| Témoin/affichage d'avertissement....                               | 5-74      |
| Système de liaison.....  | 5-139     |
| Système de retenue supplémentaire .....                            | 4-25      |
| Entretien.....   | 4-42      |
| Fonctionnement du système de retenue supplémentaire.....           | 4-28      |
| Témoins lumineux/affichage .....                                   | 4-32      |
| Système de surveillance de la pression de gonflage des pneus ..... | 5-85      |
| Témoin/affichage d'avertissement....                               | 5-86      |

## Index alphabétique

|                                      |           |
|--------------------------------------|-----------|
| Système de télé déverrouillage ..... | 5-7, 5-33 |
|--------------------------------------|-----------|

## T

|   |       |
|---|-------|
| Tapis de sol .....                            | 6-2   |
| Techniques de conduite en toute sécurité. 6-4 |       |
| Témoin d'anomalie .....                       | 5-127 |
| Témoin de feux de route .....                 | 5-126 |
| Témoin du système de charge .....             | 5-127 |
| Témoins.....                                  | 5-125 |
| Témoins d'avertissement .....                 | 5-126 |
| Toit ouvrant.....                             | 5-50  |
| Transmission à variation continue (CVT) ..... | 5-64  |
| Fonctionnement du levier sélecteur... 5-64    |       |
| Huile .....                                   | 9-11  |
| Liquide .....                                 | 11-6  |
| Mode de conduite sportive.....                | 5-68  |

## U

|                               |       |
|-------------------------------|-------|
| USB, port                     |       |
| Connexion d'un iPod.....      | 5-162 |
| Connexion d'une clé USB ..... | 5-161 |

## V

|   |       |
|---|-------|
| Verrouillage électrique de portes ..... | 5-41  |
| Vide-poche de console avant.....        | 5-169 |
| Vitres électriques .....                | 5-47  |

