

Introduction

N09200102185

Nous tenons à vous remercier pour l'achat d'une MITSUBISHI MIRAGE G4.

Nous sommes sûrs que vous allez apprécier ce véhicule. Il a été conçu pour offrir un maximum de performances, de durabilité et de confort. En lisant attentivement ce manuel du propriétaire, vous comprendrez mieux les nombreuses fonctions offertes par la MIRAGE G4.

Il contient des descriptions et des illustrations qui vont vous aider en ce qui a trait au fonctionnement et à l'entretien de votre véhicule.

Votre concessionnaire agréé Mitsubishi Motors se fera un plaisir de vous aider si vous avez des questions au sujet du fonctionnement de votre véhicule.

Veuillez prendre note que ce manuel s'applique à tous les modèles de MIRAGE G4 et qu'il en explique toutes les fonctions, y compris celles de l'équipement en option. Certaines fonctions expliquées dans ce manuel peuvent ne pas être installées dans votre véhicule.

Veuillez laisser ce Manuel du propriétaire dans le véhicule au moment de la vente. L'acheteur en aura besoin et pourra à son tour tirer profit de tous les renseignements utiles qu'il contient.

Ce manuel comprend les directives pour l'équipement standard et facultatif disponible au moment de l'impression. Mitsubishi Motors Corporation se réserve le droit d'apporter des modifications dans la conception ou les caractéristiques ou d'apporter des ajouts ou des améliorations à ce produit sans aucune obligation de les installer sur les produits fabriqués antérieurement.



Tout au long de ce manuel, les mots **AVERTISSEMENT** et **ATTENTION** apparaissent.

Ces titres sont des rappels à la prudence. Le non-respect des directives peut entraîner des blessures corporelles ou des dommages au véhicule.

⚠ AVERTISSEMENT

Le non-respect de ces instructions fait courir un risque de blessures très graves ou de décès.

⚠ ATTENTION

Il attire l'attention sur des risques ou des imprudences susceptibles d'entraîner des blessures corporelles légères ou des dégâts matériels à votre véhicule.

Vous trouverez un autre symbole important:

REMARQUE attire l'attention sur des renseignements particulièrement utiles.

⚠ AVERTISSEMENT

- **L'État de Californie reconnaît que les gaz d'échappement de moteur, certains de ses éléments constitutifs et certains organes des véhicules contiennent ou émettent des substances chimiques provoquant des cancers, des malformations congénitales et autres endommagements de l'appareil de reproduction. L'État de Californie reconnaît en outre que certains liquides présents dans les véhicules et que certaines substances chimiques contenues ou relâchées lors de l'usure de pièces provoquent des cancers, des malformations congénitales et autres endommagements de l'appareil de reproduction.**

Ce véhicule est fabriqué par Mitsubishi Motors (Thailand) Co., Ltd. en Thaïlande sous licence de la Mitsubishi Motors Corporation.

©2016 Mitsubishi Motors Corporation Imprimé en Thaïlande



N09348201045

REMARQUE

Nom de conducteur	Date d'achat
Adresse de conducteur	Modèle de véhicule
Nom et adresse de concessionnaire	Numéro d'identification du véhicule

Dossier de l'entretien

Service a exécuté	Date	Kilomètre Mille	Enquête et article de entretien

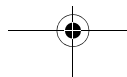
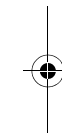
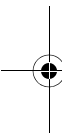

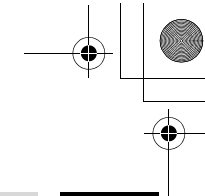
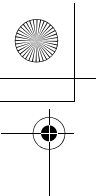
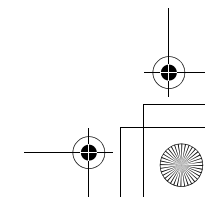
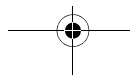
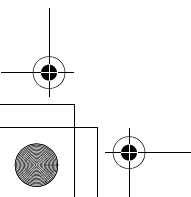
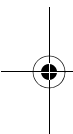

Table des matières

Aperçu	1
Index rapide	2
Renseignements généraux	3
Siège et systèmes de retenue	4
Fonctions et commandes	5
Sécurité de conduite	6
Commandes de confort	7
Mesures d'urgence	8
Entretien et soins apportés au véhicule	9
Service clientèle/Signalement des défauts mettant en cause la sécurité	10
Caractéristiques techniques	11
Index alphabétique	12



Instruments et commandes

1

Instruments et commandes

N00100202704

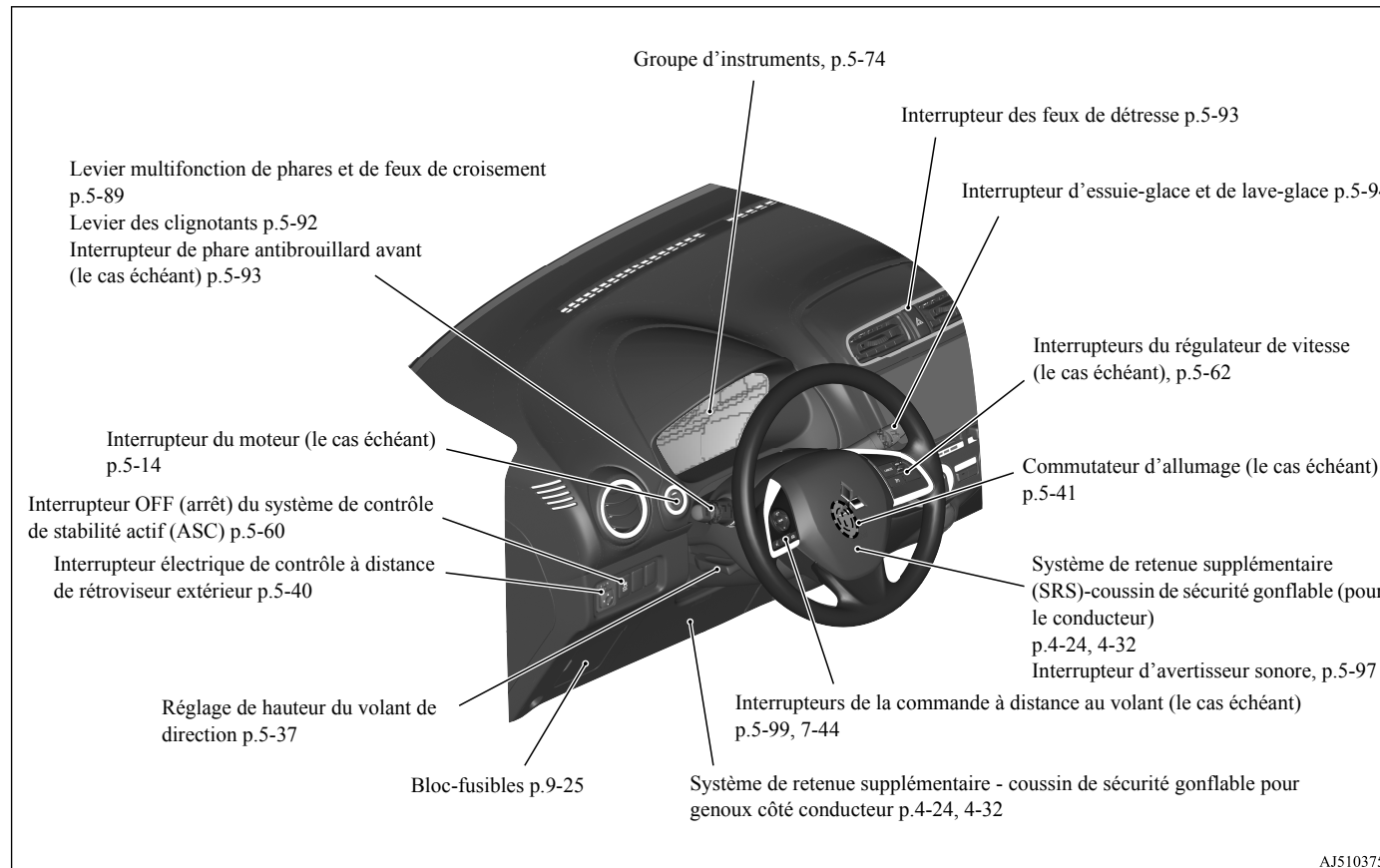

AJ5103754

1-1 Aperçu

Instruments et commandes

1

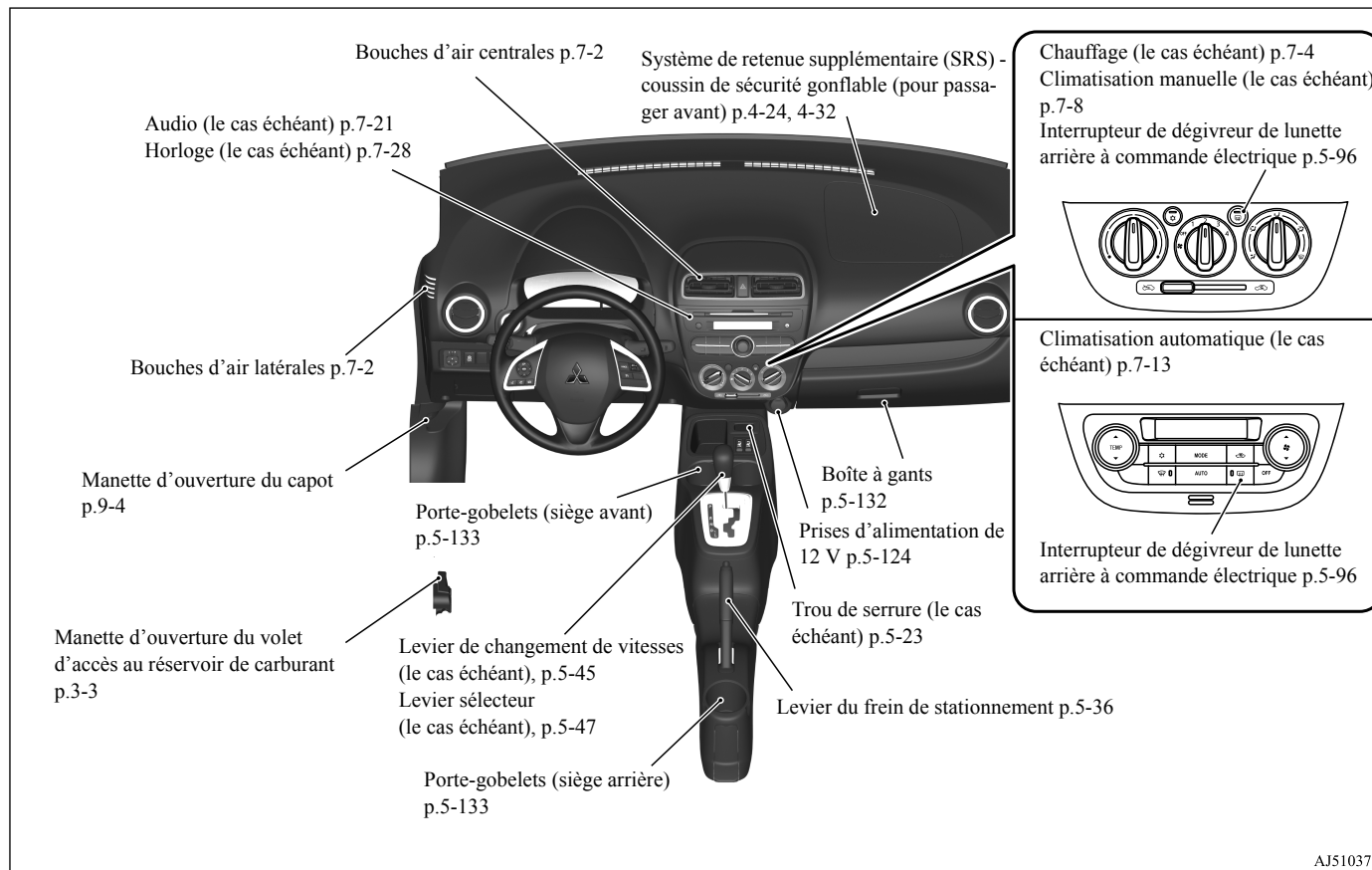

Intérieur

1 Intérieur

N00100302428

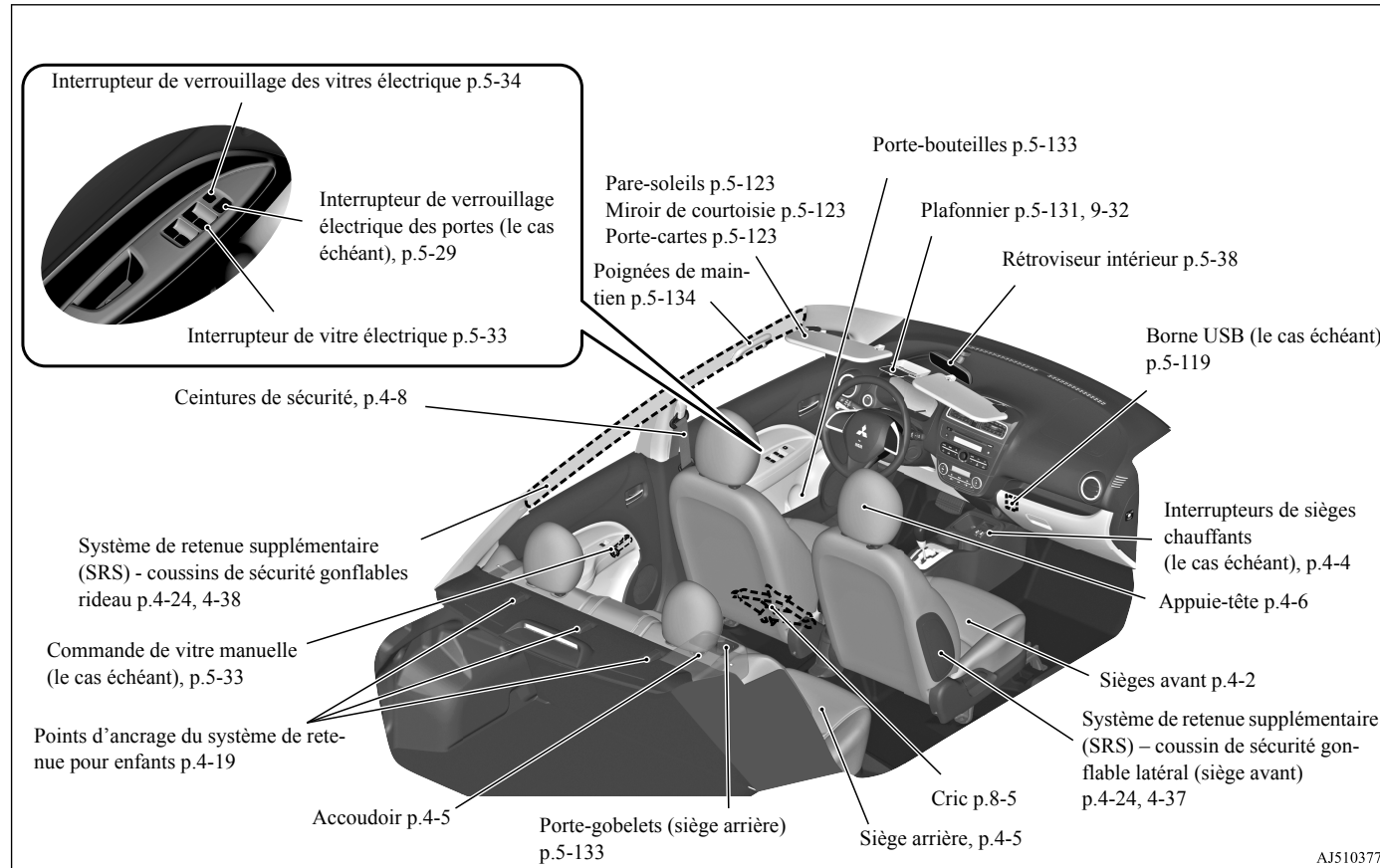

AJ5103770

1-3 Aperçu

Compartiment à bagages

1

N00100501553

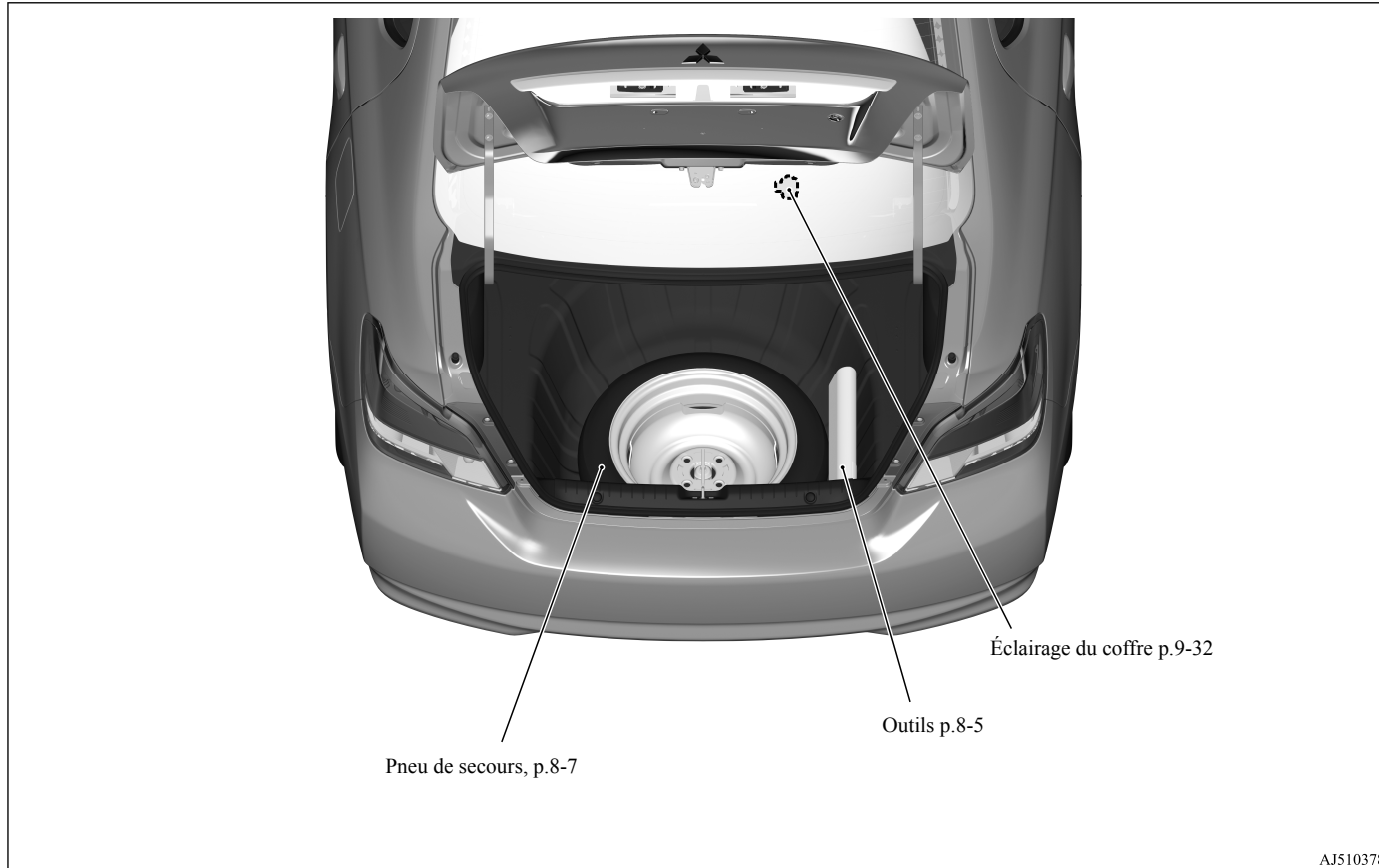

AJ5103783

Aperçu 1-4

Extérieur

1 Extérieur

N00100602649

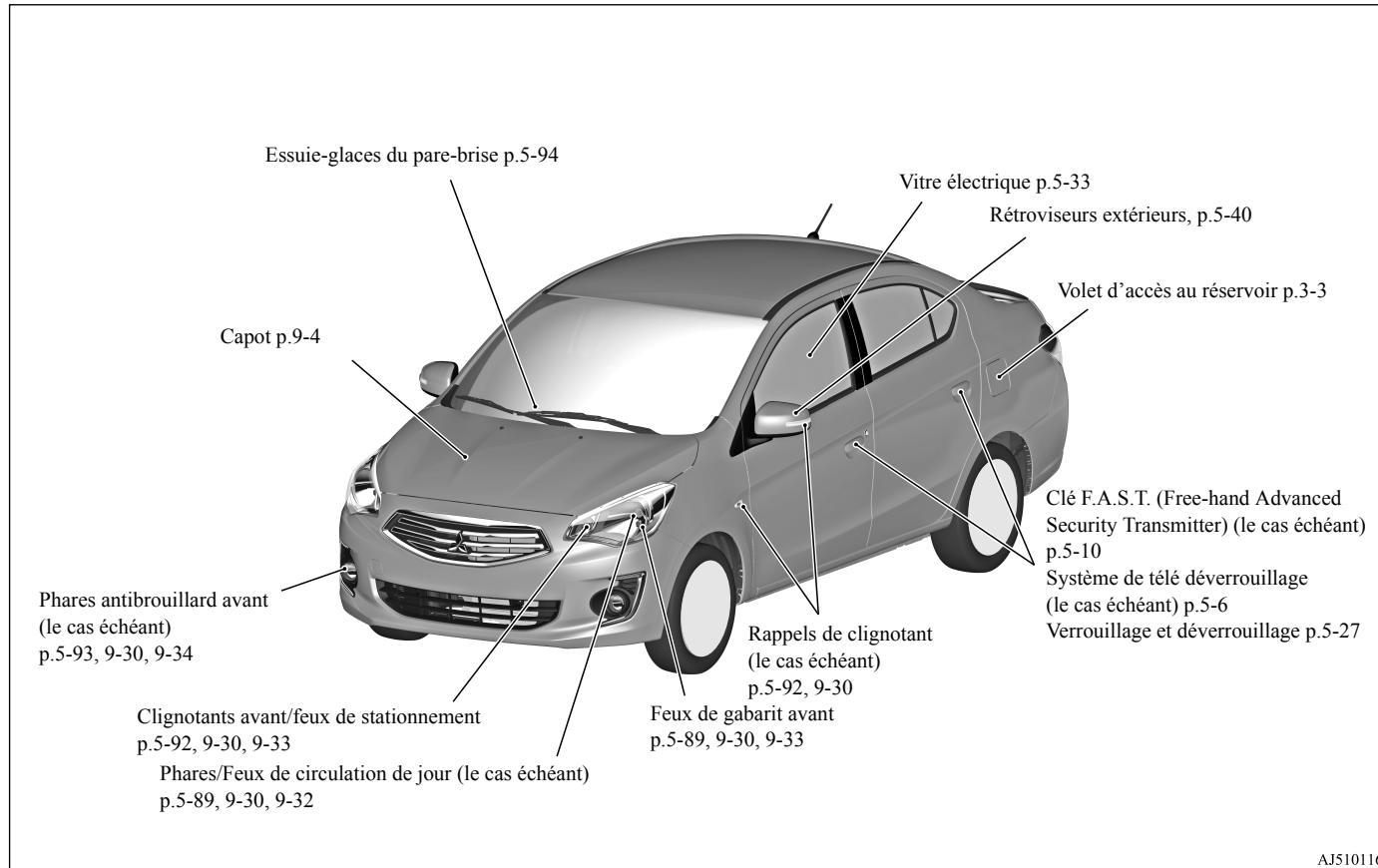

AJ5101167

1-5 Aperçu

Extérieur

1

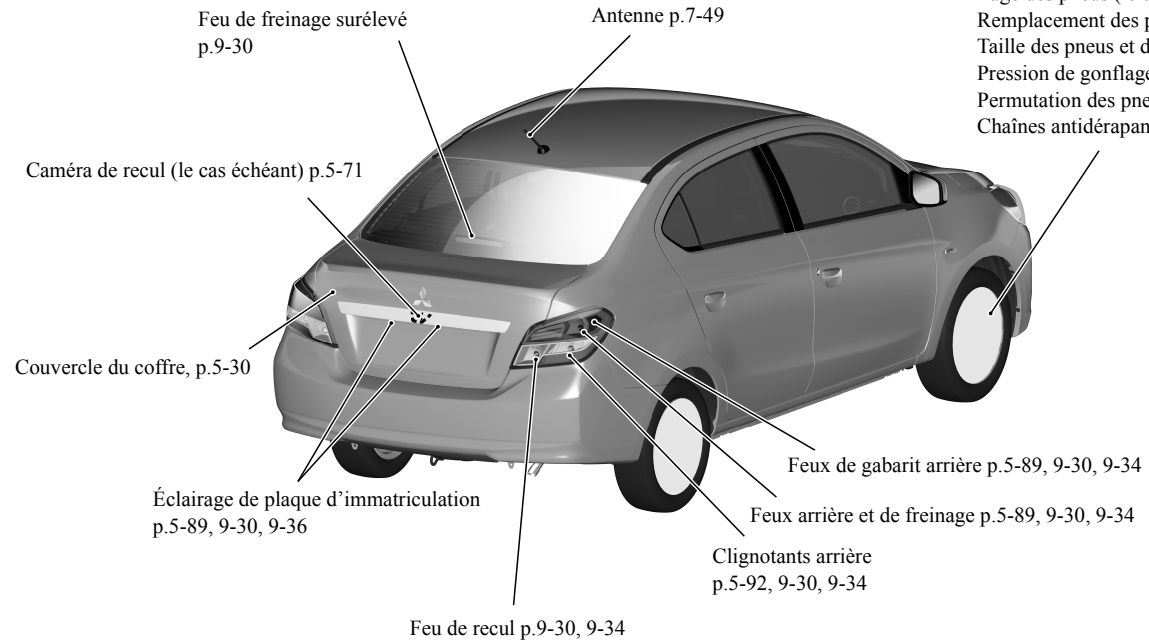

Circuit de contrôle de la pression de gonflage des pneus (le cas échéant) p.5-67
Remplacement des pneus p.8-6
Taille des pneus et des roues p.11-5
Pression de gonflage des pneus p.9-17
Permutation des pneus p.9-19
Chaînes antidérapantes p.9-20

AJ5103800

Aperçu 1-6

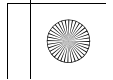
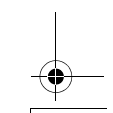
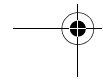
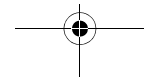
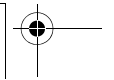
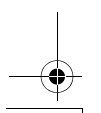
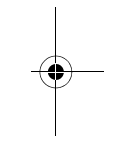
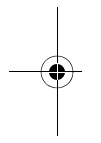
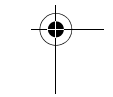
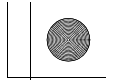
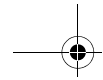
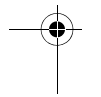
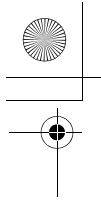

Handwriting practice area consisting of ten horizontal dashed lines.

Si ce témoin d'avertissement s'allume ou clignote pendant que vous conduisez...



Si ce témoin d'avertissement s'allume ou clignote pendant que vous conduisez...

N00200702250

2



REMARQUE

- Ces témoins d'avertissement s'allument pendant quelques secondes pour une vérification des ampoules lorsque le commutateur d'allumage est tourné à la position «ON» (marche) ou que le mode de fonctionnement est réglé sur MARCHE.





Témoins d'avertissement	Procédez comme suit	Référence à la page
 Témoin du système de charge	<ul style="list-style-type: none"> ● Il convient de garer votre véhicule dans un endroit sûr et d'arrêter le moteur. Contactez votre concessionnaire Mitsubishi Motors ou l'atelier de réparation de votre choix pour obtenir de l'aide. 	p.5-88
 (s'allume et sonneries intermittentes)	<ul style="list-style-type: none"> ● Il convient de garer votre véhicule dans un endroit sûr et d'arrêter le moteur. Contactez votre concessionnaire Mitsubishi Motors ou l'atelier de réparation de votre choix pour obtenir de l'aide. 	p.5-16
 Témoin de pression d'huile	<ul style="list-style-type: none"> ● Stationnez votre véhicule dans un endroit sûr, arrêtez le moteur et vérifiez le niveau d'huile moteur. Si le témoin s'allume alors que le niveau d'huile moteur est normal, faites vérifier le système dès que possible par un concessionnaire agréé Mitsubishi Motors ou l'atelier de réparation de votre choix. 	p.5-88

Si ce témoin d'avertissement s'allume ou clignote pendant que vous conduisez...

2

Témoins d'avertissement	Procédez comme suit	Référence à la page
<p>BRAKE ou </p> <p>Témoin des freins</p>	<ul style="list-style-type: none"> ● Si ce témoin s'allume pendant que vous conduisez, vérifiez si le frein de stationnement est complètement relâché. ● Si ce témoin demeure allumé après avoir relâché le frein de stationnement, arrêtez-vous immédiatement et vérifiez le niveau de liquide de freins. ● Si le niveau de liquide de freins est correct, il se peut qu'il y ait une anomalie du système. Évitez les freinages brusques et la conduite à grande vitesse et contactez un concessionnaire agréé Mitsubishi Motors ou l'atelier de réparation de votre choix pour obtenir de l'aide. 	p.5-86
<p></p> <p>Le témoin de position du levier sélecteur clignote rapidement au sein du groupe d'instruments (une fois par seconde)</p>	<ul style="list-style-type: none"> ● Garez votre véhicule dans un endroit sûr. Laissez le moteur tourner au ralenti jusqu'à ce que le témoin de position du levier sélecteur arrête de clignoter. Si le témoin ne s'éteint pas, faites vérifier le système dès que possible par un concessionnaire agréé Mitsubishi Motors ou l'atelier de réparation de votre choix. 	p.5-50
<p>SERVICE ENGINE SOON ou </p> <p>Témoin d'anomalie du moteur («SERVICE ENGINE SOON» ou «entretien moteur nécessaire»)</p>	<ul style="list-style-type: none"> ● Bien que votre véhicule devrait encore pouvoir être conduit et ne doit pas être remorqué, le système du moteur doit être contrôlé dès que possible par un concessionnaire agréé Mitsubishi Motors ou l'atelier de réparation de votre choix. Si le véhicule n'est pas utilisable, veuillez contacter le service de dépannage routier au 1-888-648-7820 (pour les véhicules vendus aux États-Unis) ou au 1-888-576-4878 (pour les véhicules vendus au Canada), un concessionnaire agréé Mitsubishi Motors, ou une entreprise de remorquage locale pour obtenir de l'aide. 	p.5-87



Si ce témoin d'avertissement s'allume ou clignote pendant que vous conduisez...

Témoins d'avertissement	Procédez comme suit	Référence à la page
 <p>Témoin d'avertissement du système de direction assistée à commande électrique (EPS)</p>	<ul style="list-style-type: none"> ● Si ce témoin s'allume lorsque le moteur tourne, le volant de direction risque d'être plus difficile à tourner. Faites inspecter votre véhicule par un concessionnaire agréé Mitsubishi Motors ou l'atelier de réparation de votre choix dès que possible. 	p.5-58
 <p>Témoin du système de freinage antiblocage</p>	<ul style="list-style-type: none"> ● Lorsque ce témoin s'allume, cela signifie que le système de freinage antiblocage ne fonctionne pas et que seul le système de freinage ordinaire fonctionne. ● Il convient de garer votre véhicule dans un endroit sûr et d'arrêter le moteur. Vérifiez le système selon la description présentée à la page 5-57. ● Si le témoin ne s'éteint pas après la vérification ou s'il s'allume à nouveau, nous vous recommandons de faire vérifier le système dès que possible par un concessionnaire agréé Mitsubishi Motors ou l'atelier de réparation de votre choix. 	p.5-57
 <p>Témoin SRS</p>	<ul style="list-style-type: none"> ● Faites immédiatement inspecter les systèmes de prétension des ceintures de sécurité et de coussins de sécurité gonflables par un concessionnaire agréé Mitsubishi Motors. 	p.4-31
 <p>Le témoin de position du levier sélecteur clignote lentement dans le groupe d'instruments (toutes les 2 secondes)</p>	<ul style="list-style-type: none"> ● Faites vérifier la transmission à variation continue (CVT) de votre véhicule par un concessionnaire agréé Mitsubishi Motors ou l'atelier de réparation de votre choix dès que possible. 	p.5-50

2

Si ce témoin d'avertissement s'allume ou clignote pendant que vous conduisez...

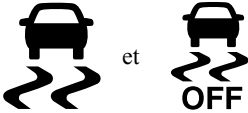
2

Témoins d'avertissement	Procédez comme suit	Référence à la page
 <p>Témoin ASC et témoin ASC OFF (ASC désactivé)</p>	<ul style="list-style-type: none"> ● Il convient de garer votre véhicule dans un endroit sûr et d'arrêter le moteur. Remettez le moteur en marche et vérifiez si le témoin s'éteint. ● Si le témoin ne s'éteint pas, ou s'il s'allume à nouveau, faites vérifier votre véhicule dès que possible par un concessionnaire agréé Mitsubishi Motors ou l'atelier de réparation de votre choix. ● Lorsque ce témoin s'allume, le système de contrôle de stabilité actif ne fonctionne pas. 	p.5-61
 <p>Témoin ASC</p>	<ul style="list-style-type: none"> ● Il convient de garer votre véhicule dans un endroit sûr et d'arrêter le moteur. Remettez le moteur en marche et vérifiez si le témoin s'éteint. ● Si le témoin ne s'éteint pas, ou s'il s'allume à nouveau, faites vérifier votre véhicule dès que possible par un concessionnaire agréé Mitsubishi Motors ou l'atelier de réparation de votre choix. ● Lorsque ce témoin s'allume, l'aide au démarrage en côte ne fonctionne pas. Démarrez prudemment si la côte à gravir est raide. 	p.5-55
 <p>Témoin d'avertissement du système de surveillance de la pression de gonflage des pneus (le cas échéant)</p>	<ul style="list-style-type: none"> ● Si le témoin d'avertissement s'allume, arrêtez le véhicule et réglez la pression de gonflage des pneus à leur valeur correcte dès que possible. (Reportez-vous à la section «Pressions de gonflage des pneus» page 9-17.) Une fois les ajustements faits, le témoin s'éteindra après quelques minutes de conduite. ● Si le témoin d'avertissement clignote pendant environ 1 minute, puis reste allumé, le système ne fonctionne pas correctement. Si le système revient à la normale, le témoin s'éteindra. Si le témoin d'avertissement ne s'éteint pas, faites inspecter le véhicule chez un concessionnaire agréé Mitsubishi Motors. 	p.5-67

Si ce problème survient...

Si ce problème survient...

N00200901978



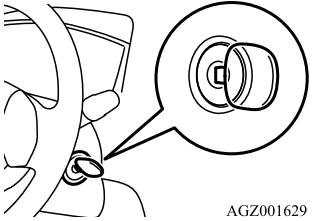
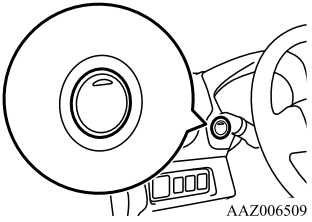

2

Problème	Procédez comme suit	Référence à la page
<p>Impossible de tourner la clé. (excepté pour les véhicules équipés de la clé F.A.S.T.)</p>  <p style="text-align: right;">AGZ001629</p>	<p>De la position «ACC» (accessoire) à la position «OFF» (arrêt) Véhicules avec transmission à variation continue (CVT): Vérifiez la position du levier sélecteur. Il est impossible de retirer la clé à moins que le levier sélecteur soit en position «P» (stationnement).</p>	p.5-42
<p>Le moteur ne se met pas en marche quand vous appuyez sur l'interrupteur du moteur. (pour les véhicules équipés de la clé F.A.S.T.)</p>  <p style="text-align: right;">AAZ006509</p>	<p>Assurez-vous de la présence de la clé F.A.S.T. Véhicules avec boîte-pont manuelle: Appuyez à fond sur la pédale d'embrayage et maintenez-la enfoncée, puis appuyez sur l'interrupteur du moteur tout en appuyant sur la pédale de freinage. Véhicules avec transmission à variation continue (CVT): Veillez à ce que le levier sélecteur soit en position «P» (stationnement), puis appuyez sur l'interrupteur du moteur tout en enfonçant la pédale de freinage.</p>	p.5-18

Index rapide 2-5

Si ce problème survient...

2

Problème	Procédez comme suit	Référence à la page
La clé F.A.S.T. ne fonctionne pas. (pour les véhicules équipés de la clé F.A.S.T.)	Servez-vous de la clé d'urgence pour verrouiller ou déverrouiller les portes. Insérez la clé F.A.S.T. dans le trou de serrure de la console du plancher, puis mettez le moteur en marche ou changez le mode de fonctionnement.	p.5-21, 5-21
Impossible de faire passer le levier sélecteur à une position autre que «P» (stationnement). [pour les véhicules avec transmission à variation continue (CVT)]	Embrazez le levier sélecteur tout en enfonçant la pédale de freinage. Assurez-vous que le commutateur d'allumage ou que le mode de fonctionnement est en position «ON» (marche).	p.5-47
Les glaces sont embuées. 	Véhicules équipés du chauffage sans fonction de climatisation ou de la climatisation manuelle: 1. Mettez le sélecteur de mode sur la position «  » ou «  ». 2. Mettre la soufflerie en marche. Véhicules équipés de la climatisation automatique: Poussez l'interrupteur de dégivrage pour changer le mode «  ».	p.7-7, 7-11, 7-15
Le moteur ne démarre pas. Les feux ne s'allument pas. Les feux éclairent faiblement. L'avertisseur sonore ne se fait pas entendre. Le son émis par l'avertisseur sonore est faible.	Faites vérifier la batterie. Rechargez-la ou remplacez-la au besoin.	p.8-2, 9-12

Si ce problème survient...

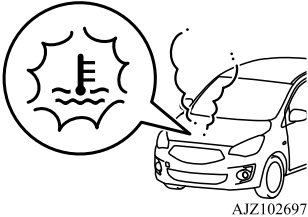
Problème	Procédez comme suit	Référence à la page
<p>Le témoin d'avertissement de température de liquide de refroidissement élevée est allumé.</p>  <p>AJZ102697</p> <p>De la vapeur sort du compartiment moteur.</p>	<p>Le moteur a surchauffé. Arrêtez le véhicule dans un endroit sûr.</p>	<p>p.8-4</p>
<p>Le véhicule est ensablé, embourbé ou pris dans la neige</p>	<p>Faites basculer votre véhicule d'avant en arrière pour le libérer.</p>	<p>p.8-14</p>

2

⚠ AVERTISSEMENT

- Lorsque vous essayez de sortir le véhicule de sa fâcheuse position par un mouvement de balancement, assurez-vous de n'avoir personne près du véhicule. Le mouvement de balancement peut projeter soudainement le véhicule vers l'avant ou vers l'arrière et blesser ceux qui seraient à proximité.
- Évitez de faire monter le moteur en régime ou de faire patiner les roues. Des efforts prolongés pour libérer un véhicule enlisé risquent d'entraîner une surchauffe et une panne de la boîte-pont.
Si le véhicule demeure coincé après plusieurs tentatives, demandez à une entreprise de remorquage de sortir le véhicule de sa position.

Index rapide 2-7

Si ce problème survient...

2

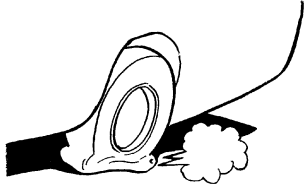
Problème	Procédez comme suit	Référence à la page
Les freins ne fonctionnent pas correctement après avoir roulé dans une flaque ou dans un ruisseau.	Asséchez les freins en conduisant lentement tout en enfonçant légèrement la pédale de frein.	p.6-5
La transmission à variation continue (CVT) n'effectue aucun changement de rapport lorsque vous accélérez. Le mouvement de départ de votre véhicule est lent quand celui-ci commence à bouger. (véhicules avec CVT)	Il est possible qu'il y ait un problème dans la transmission à variation continue. Faites inspecter le véhicule par un concessionnaire agréé Mitsubishi Motors ou un réparateur de votre choix.	p.5-50
Un pneu est crevé. 	<ol style="list-style-type: none">1. Stationnez le véhicule dans un endroit sûr, où la surface est plane et de niveau.2. Remplacez le pneu crevé par le pneu de secours compact.	p.8-6

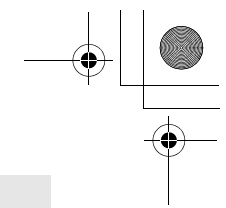

Renseignements généraux

Choix du carburant	3-2
Plein de carburant	3-3
Modifications du véhicule et courses automobiles	3-6
Pièces d'origine Mitsubishi Motors	3-7
Réglementations californiennes concernant le perchlorate	3-7

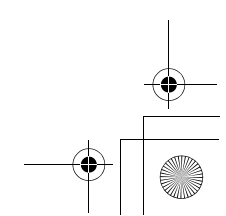
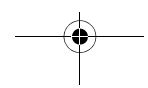
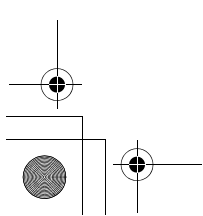
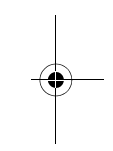
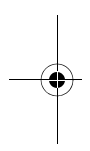

Choix du carburant

Choix du carburant

N00301000912

3

Votre véhicule a été conçu pour utiliser uniquement de l'essence sans plomb. Il est équipé d'un tube de remplissage du réservoir de carburant conçu spécialement pour n'accepter qu'un pistolet de distribution d'essence sans plomb de petit diamètre.

⚠ AVERTISSEMENT

- L'essence est hautement inflammable et explosive. Vous risquez de vous brûler ou d'être gravement, voire mortellement blessé en la manipulant. Lorsque vous faites le plein, arrêtez le moteur et éloignez toute flamme, étincelle ou substance fumigène du véhicule. Manipulez toujours le carburant à l'extérieur, dans un endroit bien aéré.

⚠ ATTENTION

- L'utilisation d'essence au plomb dans votre véhicule endommagera le moteur, le convertisseur catalytique et les capteurs d'oxygène. De plus, l'emploi d'essence au plomb est illégal et annulera votre garantie couvrant le moteur, le convertisseur catalytique et les capteurs d'oxygène.

Additifs d'essence composés de détergent

Aux États-Unis, la loi exige que les distributeurs de carburant ajoutent à l'essence des détergents pour minimiser l'encrassement des injecteurs ainsi que les dépôts dans les soupapes d'admission. Ces essences contenant du détergent permettent de garder le moteur au point et de faire fonctionner correctement votre système antipollution.

Indice d'octane requis

Votre véhicule a été conçu pour fonctionner avec du carburant sans plomb ayant un indice d'octane minimum de 87 [(MON+RON)/2] ou de 91 RON.

Essence oxygénée

L'essence vendue dans certaines stations service peut contenir des produits oxygénés comme l'éthanol, même s'ils peuvent ne pas être identifiés par ces noms. Des produits oxygénés sont requis dans certaines régions du pays. Ces carburants peuvent être utilisés dans votre véhicule.

Éthanol (essence-alcool)

Un mélange de 10 % d'éthanol (alcool de grain) maximum et de 90 % d'essence sans plomb peut être utilisé, si l'indice d'octane est au moins aussi élevé que celui recommandé pour l'essence sans plomb.

Méthanol

Ne faites pas fonctionner le véhicule avec de l'essence contenant du méthanol (alcool de bois). L'utilisation de ce type d'alcool peut nuire à la performance du véhicule et endommager les pièces importantes du circuit d'alimentation en carburant.

Essence recomposée

Beaucoup de régions du pays exigent l'utilisation de carburant à nettoyant appelé «Essence recomposée».

L'essence recomposée contient des produits oxygénés et a été spécialement mélangée pour réduire les émissions du véhicule et améliorer la qualité de l'air.

Mitsubishi Motors Corporation recommande fortement l'utilisation d'essence recomposée. L'essence recomposée qui est bien mélangée n'a aucun effet négatif sur le rende-

3-2 Renseignements généraux

ment du véhicule ou sur la durabilité du moteur et des composants du système de carburant.

MMT (méthylcyclopentadiényle manganèse tricarbonyle)

Le méthylcyclopentadiényle manganèse tricarbonyle (MMT) est un additif permettant d'augmenter l'indice d'octane de l'essence. Mitsubishi Motors Corporation recommande l'utilisation d'essences sans MMT.

L'usage d'essence mélangée à du MMT peut nuire à la performance et peut déclencher le témoin d'anomalie de votre tableau de bord. Si cela se produisait, veuillez contacter un concessionnaire agréé Mitsubishi Motors ou l'atelier de réparation de votre choix pour obtenir de l'aide.

Soufre dans l'essence

Votre véhicule peut avoir été conçu pour respecter les normes de faibles émissions de Californie et ce, en fonction d'une essence avec soufre propre. L'essence vendue dans les régions du pays autres que la Californie peut contenir une teneur supérieure en soufre. L'utilisation de ce type d'essence peut nuire au pot catalytique du véhicule et provoquer l'activation du témoin d'anomalie du moteur

(«SERVICE ENGINE SOON» ou «entretien moteur nécessaire»). Le déclenchement de ce témoin lorsque vous utilisez de l'essence à forte teneur en soufre ne signifie pas nécessairement que le système antipollution du véhicule est défaillant. Votre concessionnaire agréé Mitsubishi Motors peut vous recommander d'essayer une marque d'essence sans plomb différente dont la teneur en soufre est inférieure pour déterminer si le problème est lié au carburant.

REMARQUE

- Une essence de mauvaise qualité peut causer des problèmes de démarrage, de calage au ralenti, de bruits anormaux du moteur et d'accélération. Si votre véhicule présente n'importe lequel de ces problèmes, essayez d'utiliser une marque d'essence différente. Si le témoin d'anomalie du moteur («SERVICE ENGINE SOON» ou «entretien moteur nécessaire») clignote, faites contrôler le véhicule le plus tôt possible chez le concessionnaire agréé Mitsubishi Motors le plus proche ou un atelier de réparation de votre choix.

Plein de carburant

REMARQUE

- Le fait de parcourir régulièrement de courtes distances à faible vitesse peut entraîner la formation de dépôts dans le circuit d'alimentation en carburant et dans le moteur et provoquer des problèmes de démarrage et d'accélération. Si ces problèmes se produisent, nous vous recommandons d'ajouter un additif détergent dans l'essence lorsque vous refaites le plein. L'additif permet d'enlever les dépôts formés et ainsi de recouvrer la condition normale du moteur. Veuillez à utiliser un additif de nettoyage d'origine Mitsubishi Motors. L'utilisation d'un additif incorrect peut provoquer un dysfonctionnement du moteur. Pour plus de détails, veuillez prendre contact avec votre concessionnaire agréé Mitsubishi Motors le plus proche.

3

Plein de carburant

N00301101981

AVERTISSEMENT

- **Quand vous manipulez du carburant, conformez-vous aux réglementations de sécurité affichées chez les garagistes et dans les stations service.**

Plein de carburant

3

⚠ AVERTISSEMENT

- L'essence est hautement inflammable et explosive. Vous risquez de vous brûler ou d'être gravement, voire mortellement blessé en la manipulant. Lorsque vous faites le plein, arrêtez toujours le moteur et maintenez-vous éloigné des flammes, des étincelles et des substances fumigènes. Manipulez toujours le carburant à l'extérieur, dans un endroit bien aéré.
- Avant de retirer le bouchon du réservoir de carburant, assurez-vous d'éliminer l'électricité statique de votre corps en touchant une pièce métallique du véhicule ou de la pompe à carburant. L'électricité statique accumulée par votre corps risque de provoquer une étincelle qui enflammerait les vapeurs de carburant.
- Procédez seul au remplissage du réservoir (ouverture du volet d'accès au réservoir de carburant, retrait du bouchon du goulot de remplissage du réservoir de carburant, etc.); ne laissez personne d'autre s'approcher du goulot de remplissage du réservoir de carburant. Si vous laissez quelqu'un vous aider et que cette personne est porteuse d'électricité statique, les vapeurs de carburant risquent de s'enflammer.

⚠ AVERTISSEMENT

- Ne vous éloignez pas du col de remplissage du réservoir de carburant avant d'avoir fini de remplir le réservoir. Si vous vous éloignez pour faire autre chose (par exemple, vous asseoir) au cours du remplissage, vous risquez d'accumuler à nouveau de l'électricité statique.
- Attention de ne pas inhaler de vapeurs de carburant. Le carburant contient des substances toxiques.
- Maintenez les portes et les glaces fermes pendant le remplissage du réservoir de carburant. Sinon, des vapeurs de carburant risquent d'entrer dans l'habitacle.

Capacité du réservoir de carburant

35 l (9,2 gal)

Plein de carburant

1. Avant de faire le plein de carburant, coupez le moteur.
2. Le col de remplissage du réservoir de carburant se trouve à l'arrière de votre véhicule, du côté conducteur.

Le volet d'accès au réservoir peut s'ouvrir de l'intérieur du véhicule à l'aide du levier d'ouverture du volet d'accès au réservoir situé à gauche du siège du conducteur.

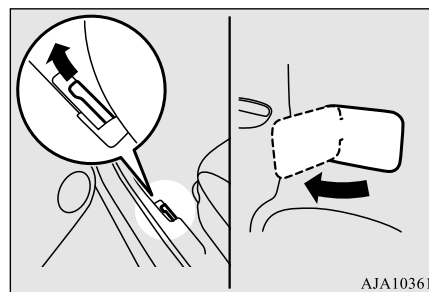

AJA103615

3. Ouvrez le bouchon du col de remplissage du réservoir de carburant en le tournant doucement dans le sens inverse des aiguilles d'une montre.

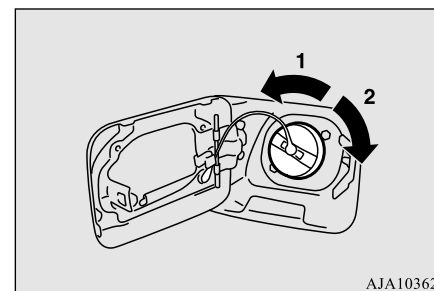

AJA103628

- 1- Retrait
- 2- Fermeture

4. Suspendez le cordon du bouchon du goulot de remplissage du réservoir de carburant au crochet situé à l'intérieur du volet d'accès au réservoir de carburant au moment de faire le plein.

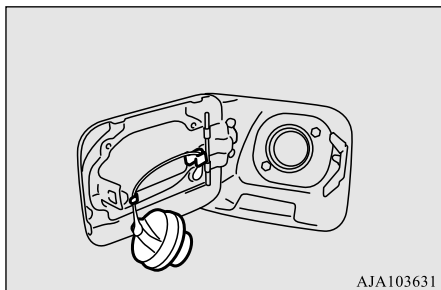

AJA103631

⚠ AVERTISSEMENT

- Comme le circuit d'alimentation peut être sous pression, retirez lentement le bouchon de col de remplissage du réservoir de carburant. On élimine ainsi toute pression ou tout vide qui aurait pu se créer dans le réservoir de carburant. Si le bouchon du goulot de remplissage du réservoir de carburant laisse passer de la vapeur de carburant ou si vous entendez un sifflement, attendez que ce sifflement s'arrête avant de retirer le bouchon du goulot de remplissage du réservoir de carburant. Autrement, le carburant pourrait gicler et vous blesser, ainsi que d'autres personnes.

5. Pour remplir le réservoir de carburant correctement, veillez à manipuler de manière appropriée le pistolet d'accès au réservoir. Ne faites pas basculer le pistolet. Introduisez le pistolet aussi loin que possible dans l'orifice de remplissage du réservoir.

⚠ ATTENTION

- Votre véhicule ne fonctionne qu'avec de l'essence sans plomb. Le moteur et le pot catalytique peuvent être gravement endommagés si vous remplissez ces véhicules d'essence contenant du plomb, et il ne faut donc jamais le faire.

6. Quand le pistolet s'arrête automatiquement, n'ajoutez plus de carburant.

⚠ ATTENTION

- Afin d'éviter tout débordement et gaspillage de carburant, ne remplissez pas le réservoir «à ras bord». Le carburant renversé risque de décolorer, de tacher ou de fendiller la peinture du véhicule. Si du carburant se renverse sur la peinture, essuyez-le avec un chiffon doux.

Plein de carburant

7. Pour fermer le bouchon du col de remplissage du réservoir de carburant, tournez-le doucement dans le sens des aiguilles d'une montre jusqu'à ce qu'un déclic se produise, puis fermez délicatement le volet d'accès au réservoir en poussant dessus.

3

⚠ AVERTISSEMENT

- Assurez-vous que le bouchon du réservoir de carburant est refermé correctement. Si le bouchon du goulot de remplissage du réservoir de carburant n'était pas bien refermé, du carburant pourrait s'échapper, ce qui pourrait provoquer un incendie.

⚠ ATTENTION

- Si vous devez remplacer le bouchon du goulot de remplissage du réservoir de carburant, utilisez uniquement le bouchon de goulot de remplissage du réservoir de carburant spécifié pour le modèle de votre véhicule.

Modifications du véhicule et courses automobiles

3

REMARQUE

● Si le bouchon du col de remplissage du réservoir de carburant n'est pas hermétiquement fermé lorsque vous conduisez, le témoin d'anomalie du moteur («SERVICE ENGINE SOON» ou «entretien moteur nécessaire») peut s'allumer lorsque le système de diagnostic embarqué (OBD) effectue une auto-vérification.

Serrez toujours le bouchon du col de remplissage du réservoir de carburant jusqu'à ce que vous entendiez au moins 3 déclics.

Le témoin s'éteint après plusieurs cycles de conduite. Si le témoin ne s'éteint pas, prenez contact avec votre concessionnaire agréé Mitsubishi Motors ou avec l'atelier de réparation de votre choix le plus vite possible.

Modifications du véhicule et courses automobiles

N00301600194

Ce véhicule ne doit pas être modifié en utilisant des pièces autres que les pièces d'origine Mitsubishi Motors. Mitsubishi Motors conçoit et fabrique des véhicules de haute qualité en privilégiant la sécurité et la durabilité. Toute modification apportée à l'aide de pièces d'une autre marque que Mitsubishi Motors peut nuire à la performance, à la sécurité et à la durabilité, et peut même violer certaines lois et réglementations.

3-6 Renseignements généraux

TOUT ENDOMMAGEMENT OU PROBLÈME DE RENDEMENT RÉSULTANT DE MODIFICATIONS OU DE COURSES AUTOMOBILES NE SONT PAS COUVERTS PAR LA GARANTIE.

Exemples de modifications de votre véhicule pouvant l'endommager et provoquer des problèmes de rendement:

- Montage de pièces autres que celles de Mitsubishi Motors
- Recours à du carburant ou des huiles et liquides non conformes
- Montage de pneus et de roues de taille incorrecte
- Modification apportée à l'alimentation, l'admission, l'échappement, aux émissions, à la suspension, au moteur, à la transmission ou à l'installation électrique et au câblage
- Modification de tout calculateur ou module de contrôle embarqué, y compris la reprogrammation et le remplacement ou l'ajout de puces

Veuillez vous référer au manuel de garantie/d'entretien pour plus de détails au sujet de la couverture de la garantie.

Installation des accessoires

N00301700212

ATTENTION

- Avant d'installer un accessoire électrique ou électronique, informez-vous auprès de votre concessionnaire agréé Mitsubishi Motors.

- L'installation d'accessoires, d'options, etc. ne doit pas transgresser les lois en vigueur et doit suivre les directives et les mises en garde qui figurent dans la documentation accompagnant ce véhicule. Seuls les accessoires agréés Mitsubishi Motors sont adaptés à votre véhicule.
- Une mauvaise installation de pièces électriques risque de provoquer un incendie. Veuillez vous reporter à la rubrique «Modifications apportées au système électrique ou de carburant» du présent manuel.
- L'utilisation d'un téléphone cellulaire ou d'un poste de radio à l'intérieur du véhicule sans une antenne externe peut causer une interférence du système électrique, ce qui pourrait nuire au bon fonctionnement de votre véhicule.
- N'utilisez pas de pneus et de roues qui ne répondent pas aux caractéristiques techniques.



Reportez-vous à «Caractéristiques techniques» pour des informations concernant les dimensions des pneus et des jantes.

⚠️ AVERTISSEMENT

- **En conduisant, n'utilisez pas de téléphone cellulaire d'une façon qui pourrait entraver votre sécurité. Tout ce qui est susceptible de vous distraire, y compris l'utilisation d'un téléphone cellulaire, augmente les risques d'accidents. Consultez et respectez les lois relatives à l'utilisation des téléphones cellulaires en voiture en vigueur dans votre région.**

Point important!

Compte tenu du nombre important de pièces de rechange et d'accessoires proposés sur le marché par différents fabricants, il n'est pas toujours possible pour un concessionnaire agréé Mitsubishi Motors de vérifier si l'installation ou le montage de pièces ou accessoires autres que ceux de marque Mitsubishi Motors est susceptible d'altérer la sécurité de conduite de votre véhicule Mitsubishi.

Modifications apportées au système électrique ou de carburant

N00301800183

Mitsubishi Motors fabrique des véhicules de haute qualité qui privilégient la sécurité. Il est important de consulter un concessionnaire agréé Mitsubishi Motors avant de procéder au montage de tout accessoire risquant de modifier le système électrique ou le circuit d'alimentation.

⚠️ ATTENTION

- Veuillez consulter un concessionnaire agréé Mitsubishi Motors pour toute configuration ou modification d'accessoires. Si le câblage est modifié de sorte à être pincé dans la carrosserie ou si la méthode de montage est inadéquate (sans ajout de fusibles de protection, etc.), le bon fonctionnement des dispositifs électroniques pourrait être compromis, et cela pourrait provoquer un incendie, l'endommagement du véhicule ou un accident.

Pièces d'origine Mitsubishi Motors

N00301400219

Les pièces d'origine Mitsubishi Motors sont conçues et fabriquées pour répondre à des critères de performance supérieurs et sont

Pièces d'origine Mitsubishi Motors

recommandées pour tous vos besoins d'entretien. Une panoplie d'accessoires est également offerte par votre concessionnaire agréé Mitsubishi Motors afin que vous puissiez personnaliser votre nouveau véhicule. Chaque véhicule Mitsubishi Motors comporte un choix d'accessoires autorisé Mitsubishi Motors parmi lesquels choisir afin de personnaliser votre nouveau véhicule selon vos préférences. Le chef du service des pièces et accessoires de votre concessionnaire agréé Mitsubishi Motors peut vous renseigner sur les divers systèmes audio, les systèmes de protection, ainsi que sur les accessoires pour l'intérieur et l'extérieur offerts pour votre modèle spécifique.

3

Réglementations californiennes concernant le perchlorate

N00300100017

Certains composants de ce véhicule, tels que les modules de coussins gonflables, les dispositifs de prétension de ceintures de sécurité ou les piles boutons peuvent contenir du perchlorate.

Des précautions spéciales peuvent être nécessaires.

Pour plus de renseignements, veuillez consulter www.dtsc.ca.gov/hazardouswaste/perchlorate.

Renseignements généraux 3-7



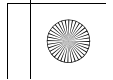
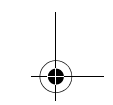
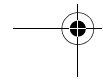
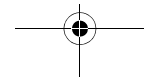
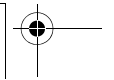
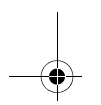
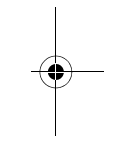
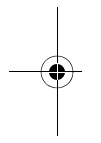
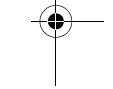
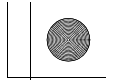
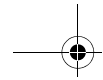
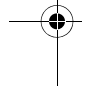
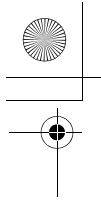

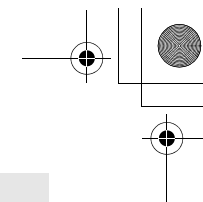
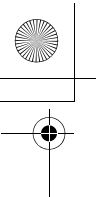

Siège et systèmes de retenue

Sièges	4-2
Sièges et systèmes de retenue	4-2
Sièges avant	4-2
Siège arrière	4-5
Appuie-têtes	4-6
Ceintures de sécurité	4-8
Utilisation de la ceinture de sécurité en cas de grossesse	4-14
Système prétendeur de ceinture de sécurité et limiteur de force ...	4-14
Systèmes de retenue pour enfant	4-15
Entretien et vérification des ceintures de sécurité	4-24
Système de retenue supplémentaire (SRS) - coussin de sécurité gonflable	4-24

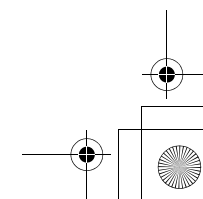
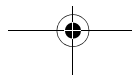
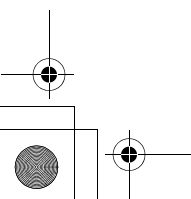
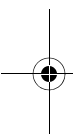

Sièges

Sièges

N00408401577

4

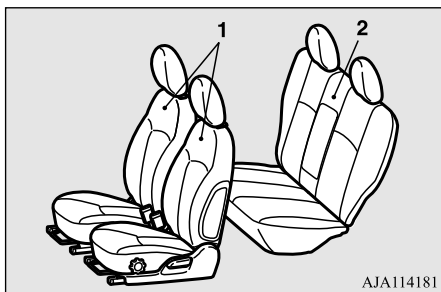

1 - Sièges avant

- Pour régler le siège vers l'avant ou l'arrière → Page 4-3
- Pour régler les dossiers → Page 4-3
- Pour régler la hauteur du siège (siège du conducteur uniquement, le cas échéant) → Page 4-4
- Sièges chauffants (le cas échéant) → Page 4-4

2 - Siège arrière

- Accoudoir → Page 4-5

4-2 Siège et systèmes de retenue

Sièges et systèmes de retenue

N00401601235

Votre véhicule est muni de ceintures de sécurité et d'autres éléments conçus pour vous protéger et protéger vos passagers en cas d'accident.

Les ceintures de sécurité constituent l'équipement de sécurité le plus important. Lorsqu'elles sont portées de manière appropriée, les ceintures de sécurité peuvent réduire considérablement les risques de blessures graves ou mortelles dans divers types de collisions. Pour plus de protection en cas de collision frontale grave, votre véhicule est muni d'un système de retenue supplémentaire (SRS) avec coussins de sécurité gonflables pour les sièges du conducteur et des passagers. Les sièges, les appuie-têtes et les serrures de porte font également partie de l'équipement de sécurité qui doit être utilisé de manière appropriée.

Vérifiez toujours ce qui suit avant de prendre la route:

- Chaque occupant du véhicule porte sa ceinture de sécurité.
- Les bébés et les jeunes enfants doivent être attachés dans un système de retenue pour enfants adapté à leur taille et installé sur le siège arrière.

- Toutes les portes sont bien fermées et verrouillées.
- Les dossiers de siège sont à la position verticale et les appuie-têtes sont bien réglés.

L'équipement de sécurité n'empêche pas les blessures ni la mort en cas d'accident de véhicules motorisés. Cependant, vous pouvez contribuer à réduire les risques de blessure ou de mort en suivant les consignes de ce manuel.

⚠ AVERTISSEMENT

- Ne placez pas d'objets sous les sièges. Ceci pourrait empêcher le siège de se verrouiller correctement et pourrait provoquer un accident.
Le siège ou d'autres pièces pourraient également être endommagés.

Sièges avant

N00401800403

Assurez-vous de reculer le siège du conducteur le plus loin possible, en veillant à toujours pouvoir enfoncer complètement les pédales, contrôler facilement le volant et conduire le véhicule en toute sécurité.

Sièges avant

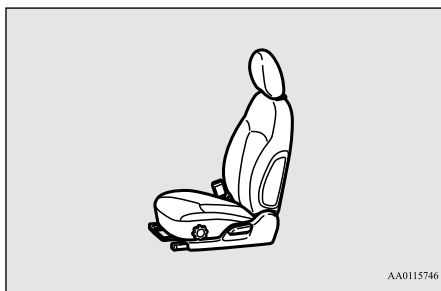

⚠ AVERTISSEMENT

- Pour réduire les risques de blessures graves ou mortelles, occasionnés au passager avant par le déploiement du coussin de sécurité gonflable du passager, veillez à ce qu'il porte toujours la ceinture de sécurité et à ce qu'il règle le siège du passager le plus en arrière possible.
- Les enfants de moins de 12 ans doivent toujours être assis à l'arrière et utiliser les systèmes de retenue pour enfants appropriés.

⚠ AVERTISSEMENT

- N'essayez pas de régler la position du siège pendant que vous conduisez. Cela peut entraîner la perte de contrôle du véhicule et entraîner un accident.
- Après avoir réglé le siège, assurez-vous que le siège soit bien verrouillé en place.
- Afin de réduire le risque de blessures graves, voire mortelles, occasionnées au conducteur par le déploiement du coussin de sécurité gonflable, portez toujours la ceinture de sécurité et réglez le siège du conducteur le plus loin possible vers l'arrière, tout en veillant à toujours pouvoir enfoncer complètement les pédales, contrôler facilement le volant et conduire le véhicule en toute sécurité.

⚠ ATTENTION

- Les réglages du siège doivent être effectués par un adulte. Un accident inattendu pourrait se produire si un enfant règle lui-même les sièges.
- Ne placez ni coussin, ni objet similaire entre votre dos et le dossier de votre siège pendant la conduite. Cela réduirait l'efficacité de l'appui-tête en cas d'accident.
- Faites attention à ne pas vous coincer la main ou la jambe lorsque vous faites glisser les sièges.
- Prenez garde aux passagers à l'arrière lorsque vous inclinez ou faites glisser les sièges vers l'arrière.

Réglage du siège vers l'avant ou l'arrière

N00401900316

Tirez sur la manette de réglage et faites glisser le siège vers l'avant ou vers l'arrière jusqu'à la position souhaitée. Relâchez la manette de façon à ce que le siège se verrouille en position.

4

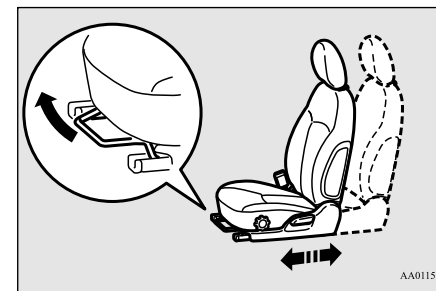

⚠ AVERTISSEMENT

- Pour vous assurer que le siège est correctement verrouillé, essayez de le faire avancer ou reculer sans utiliser la manette de réglage.

Réglage des dossiers

N00402000369

Pour régler l'angle du dossier, inclinez-vous légèrement vers l'avant, tirez doucement sur

Siège et systèmes de retenue 4-3

Sièges avant

le levier de verrouillage du dossier, puis inclinez-vous vers l'arrière dans la position souhaitée et relâchez le levier. Le dossier doit se verrouiller en position.

4

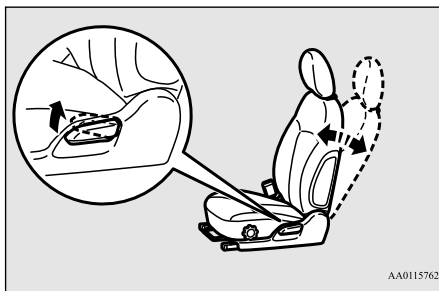

ATTENTION

- Le mécanisme d'inclinaison utilisé dans le dossier de siège fonctionne à l'aide d'un ressort, qui ramène rapidement le dossier de siège à la position verticale lorsque le levier de verrouillage est actionné. Lorsque vous tirez sur ce levier, asseyez-vous le plus près possible du dossier ou retenez le dossier de siège avec la main pour en contrôler le mouvement de retour.

AVERTISSEMENT

- Pour réduire les risques de blessures graves ou mortelles en cas d'accident ou d'arrêt soudain, tous les dossiers de siège doivent être en position verticale lorsque le véhicule est en mouvement. Les dossiers de siège inclinés peuvent nuire au rendement de la ceinture de sécurité en cas d'accident. Plus le siège est incliné, plus le rendement de la ceinture de sécurité sera défavorablement affecté. Si, en cas d'accident, la ceinture de sécurité n'est pas correctement serrée contre votre corps, vous pourriez glisser sous la ceinture et souffrir des blessures graves ou mortelles.

Pour régler la hauteur du siège (siège du conducteur uniquement, le cas échéant)

N00402100243

Pour régler la hauteur du siège, tournez la molette comme illustré.

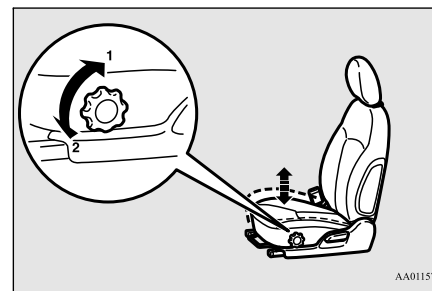

- Pour déplacer le coussin de siège vers le haut
- Pour déplacer le coussin de siège vers le bas

Sièges chauffants (le cas échéant)

N00435601418

Vous pouvez faire fonctionner les sièges chauffants en appuyant sur l'interrupteur lorsque le commutateur d'allumage ou le mode de fonctionnement est sur ON (marche). Le témoin (A) s'allume lorsque le chauffage est en marche.

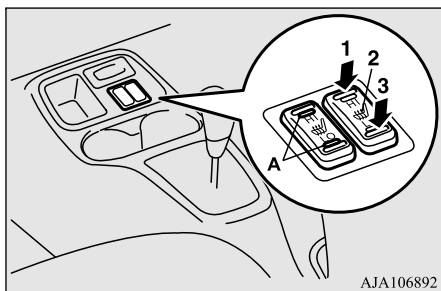

AJA106892

- 1 (HI)- Chauffage à température élevée (pour chauffage rapide)
- 2 - Chauffage éteint
- 3 (LO)- Chauffage à basse température (pour garder le siège chaud)

⚠ AVERTISSEMENT

- Les personnes incapables de ressentir les changements de température ou la douleur au niveau de la peau en raison de l'âge, d'une maladie, d'une blessure, de médicaments, de la consommation d'alcool, de la fatigue ou autre condition physique ou si elles ont une peau sensible peuvent souffrir de brûlures quand elles utilisent le siège chauffant, même à basse température. Pour réduire le risque de brûlure, les personnes atteintes de telles conditions doivent faire attention au moment d'utiliser le siège chauffant.

⚠ ATTENTION

- Éteignez les sièges chauffants quand vous ne les utilisez pas. Sélectionnez la position «HI» (élevée) pour un chauffage rapide. Une fois le siège réchauffé, sélectionnez la position «LOW» (basse) pour le maintenir en température. La température d'un siège chauffant peut varier légèrement en cours d'utilisation. Ces variations sont causées par le thermostat interne du siège chauffant et n'indiquent en aucun cas que vos sièges chauffants sont défectueux.
- Ne placez jamais d'objets lourds ou pointus (épingles de cravate, aiguilles, etc.) sur le siège.
- Ne couvrez pas le siège d'une couverture, d'un coussin ou d'autres matières isolantes en utilisant l'élément chauffant ; ceci pourrait provoquer la surchauffe de l'élément chauffant.
- Lorsque vous nettoyez le siège, n'utilisez pas de benzine, de kérosène, d'essence, d'alcool ni aucun autre solvant organique ; vous risquez d'endommager non seulement la surface du siège, mais également l'élément chauffant.
- Si de l'eau ou tout autre liquide est renversé sur le siège, laissez-le sécher complètement avant de faire fonctionner l'élément chauffant. Si vous remarquez une anomalie dans le fonctionnement du siège chauffant, coupez immédiatement le chauffage.

Siège arrière

Siège arrière

N00402501257

Accoudoir

N00403001334

4

Pour utiliser l'accoudoir, abaissez-le comme indiqué.

L'accoudoir comporte un porte-gobelets. (Reportez-vous à la section «Porte-gobelets», page 5-133).

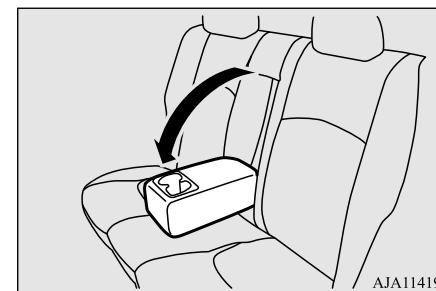

AJA114194

📖 REMARQUE

- Ne vous asseyez jamais sur un accoudoir. Vous pourriez endommager l'accoudoir.

Appuie-têtes

Appuie-têtes

N00404301637

Des appuie-têtes rembourrés pour les sièges peuvent réduire le risque de coup de fouet cervical en cas de collision arrière.

4

Les appuie-têtes livrés avec votre véhicule sont illustrés ci-après.

Pour optimiser l'efficacité de votre appuie-tête, ajustez le dossier du siège avant de sorte qu'il soit à la verticale et ajustez l'appuie-tête à la position correcte. Gardez le dos contre le dossier et la tête contre l'appuie-tête.

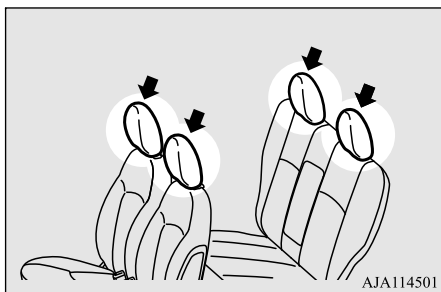

⚠ AVERTISSEMENT

- **Conduire sans appuie-tête risque de vous soumettre, vous et vos passagers, à des blessures graves, voire mortelles en cas d'accident. Pour réduire le risque de blessures en cas d'accident, assurez-vous que les appuie-têtes soient toujours installés et positionnés correctement quand le siège est occupé.**
- **Afin de limiter les risques de blessures à la nuque lors d'une collision arrière, réglez le dossier du siège avant à la verticale et l'appuie-tête à la position correcte avant de prendre la route. Le conducteur ne doit jamais régler son siège pendant la conduite.**
- **Ne placez jamais de coussin ou d'objet similaire contre le dossier. Ceci pourrait réduire l'efficacité de l'appuie-tête en augmentant la distance entre la tête et l'appuie-tête.**

Réglage de la hauteur de l'appuie-tête (sièges avant)

Pour réduire le risque de blessures en cas d'accident, réglez l'appuie-tête de façon à ce que la partie centrale se trouve au niveau des oreilles lorsque vous êtes assis. Si la partie centrale de l'appuie-tête n'atteint pas le niveau des oreilles d'une personne de grande taille assise sur le siège, il est indispensable de remonter l'appuie-tête en position de verrouillage maximale.

- Pour remonter l'appuie-tête, tirez-le vers le haut.
- Pour abaisser l'appuie-tête, appuyez dessus tout en appuyant sur le bouton de verrouillage (A) dans le sens indiqué par la flèche.
- Après avoir réglé la hauteur, appuyez sur l'appuie-tête pour vous assurer qu'il soit bien verrouillé en position.

Appuie-têtes

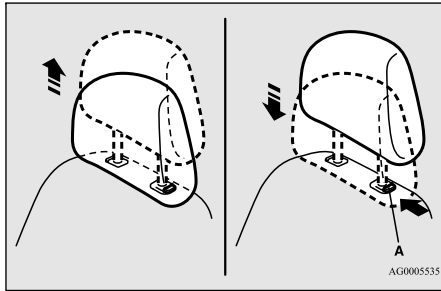

AVERTISSEMENT

- Afin de réduire les risques de blessures à la nuque lors d'un accident, il faut toujours veiller à ce que les appuie-têtes soient montés correctement et réglés à la position idéale avant de prendre la route.

Installation

Vérifiez d'abord que l'appuie-tête soit orienté dans le bon sens comme indiqué sur l'illustration précédente, puis insérez-le dans le dossier. Enfoncez l'appuie-tête tout en appuyant sur le bouton de verrouillage (A) jusqu'à ce que l'appuie-tête se verrouille en position.

4

Pour retirer

Appuyez sur le bouton de verrouillage (A) dans le sens indiqué par les flèches. Tirez ensuite l'appuie-tête vers le haut et sortez-le du dossier.

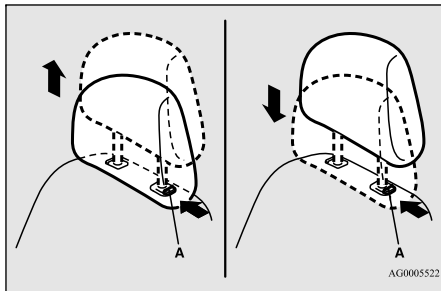

ATTENTION

- Vérifiez que le bouton de verrouillage (A) ressorte bien comme sur l'illustration. Tirez ensuite l'appuie-tête vers le haut pour vous assurer qu'il soit bien verrouillé en position et qu'il ne ressortira pas du dossier.

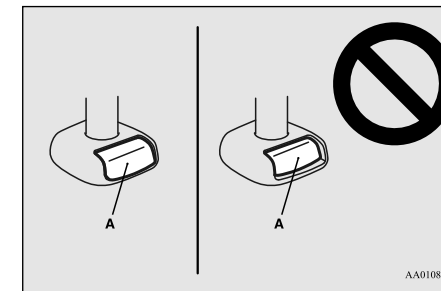

Ceintures de sécurité

4

ATTENTION

- La forme et la taille des appuie-têtes varient selon le siège utilisé. Utilisez toujours l'appuie-tête correct fourni pour ce siège particulier et n'installez pas l'appuie-tête dans la mauvaise direction.

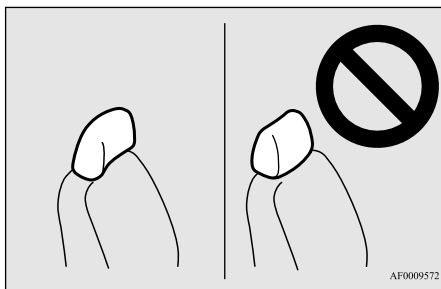
**Ceintures de sécurité**

N00406001481

Les ceintures de sécurité sont installées dans votre véhicule afin d'aider à réduire le risque de blessure du conducteur et du passager en cas d'accident. Toujours porter les ceintures de sécurité fournies.

Veillez parcourir l'information suivante avec soin pour l'usage adéquat de la ceinture de sécurité.

4-8 Siège et systèmes de retenue

AVERTISSEMENT

- Afin d'aider à réduire le risque de blessure ou de mort en cas d'accident, les ceintures de sécurité et les systèmes de retenue pour enfants doivent toujours être utilisés. Reportez-vous à la section «Systèmes de retenue pour enfants» à la page 4-15 pour toute information supplémentaire.
- N'utilisez jamais une ceinture de sécurité pour attacher plus d'une personne.
- Ne transportez jamais un nombre de personnes supérieur au nombre de ceintures de sécurité dont le véhicule est équipé.
- Réglez toujours la ceinture de sécurité à la taille de la personne qui la porte.
- Placez toujours la ceinture épaulière par-dessus l'épaule et en travers de la poitrine. Ne la placez jamais derrière vous ou sous votre bras.
- Portez toujours la ceinture sous-abdominale le plus bas possible au niveau du bassin, et non de la taille.
- Ne jamais modifier ou changer les ceintures de sécurité dans votre véhicule.
- Afin de réduire le risque de blessures graves, voire mortelles, occasionnées au conducteur par le déploiement du coussin de sécurité gonflable, portez toujours la ceinture de sécurité et réglez le siège du conducteur le plus loin possible vers l'arrière, tout en veillant à toujours pouvoir enfoncer complètement les pédales, contrôler facilement le volant et conduire le véhicule en toute sécurité.

AVERTISSEMENT

- Afin de réduire le risque de blessures graves, voire mortelles du passager du siège avant lors du déploiement du coussin de sécurité gonflable, assurez-vous que le passager porte correctement sa ceinture de sécurité, qu'il demeure assis dans le siège en position verticale avec le dos bien appuyé contre le dossier et qu'il recule son siège le plus loin possible vers l'arrière. Reportez-vous à la section «Système de retenue supplémentaire (SRS) - coussin de sécurité gonflable», page 4-24 pour toute information supplémentaire.
- Ne tenez jamais un bébé ou un enfant dans vos bras ou sur vos genoux pendant que le véhicule roule, même lorsque vous portez la ceinture de sécurité. Ne placez jamais la ceinture de sécurité que vous portez, ou toute partie de cette dernière, autour du bébé ou de l'enfant. Le non-respect de ces instructions simples pourrait entraîner un risque de blessures graves ou mortelles pour votre enfant en cas d'accident ou de freinage brusque.

Ceintures de sécurité

⚠ AVERTISSEMENT

- Les enfants âgés de moins de 12 ans doivent toujours être assis à l'arrière et être attachés de façon appropriée. Cela a pour effet de réduire le risque de blessures graves ou de mort en cas d'accident, plus particulièrement à la suite du déploiement du coussin de sécurité gonflable du passager avant. Reportez-vous à la section «Systèmes de retenue pour enfants» à la page 4-15 pour toute information supplémentaire.
- Tout enfant dont la taille n'est pas appropriée pour porter une ceinture de sécurité doit être installé dans un système de retenue pour enfants approprié.
- Les bébés DOIVENT être installés dans un siège de sécurité pour enfants orienté vers l'arrière et placé sur le siège arrière.
- En cas d'accident, tous les ensembles de ceintures de sécurité, y compris les rétracteurs et les ferrures, doivent être examinés par un concessionnaire agréé Mitsubishi Motors afin de déterminer s'il est nécessaire de les remplacer.

Instructions concernant la ceinture de sécurité

N00406200460

Tous les sièges sont équipés d'une ceinture de sécurité comprenant un ensemble ceinture épaulière et ceinture sous-abdominale avec rétracteur à verrouillage d'urgence.

Ce système est conçu pour offrir le maximum de confort et de sécurité aux occupants. Le dispositif permet une pleine extension et une rétraction automatique des ceintures lors du fonctionnement normal du véhicule. Le capteur contenu dans l'enrouleur de ceinture de sécurité est conçu pour verrouiller l'enrouleur en cas de changement brusque dans le mouvement du véhicule.

📖 REMARQUE

- Pour les instructions d'installation du système de retenue pour enfants, utilisé avec une ceinture de sécurité, reportez-vous à «Installation d'un système de retenue pour enfants avec ceinture de sécurité» à la page 4-21.

1. Les occupants doivent être bien calés au fond de leur siège et assis en position verticale. Afin de réduire le risque de blessures graves ou mortelles occasionnées par le déploiement du coussin de sécurité gonflable, reculez le siège du conducteur le plus loin possible, sur une position qui vous permet toujours d'enfoncer complètement les pédales, de contrôler facilement le volant et de conduire le véhicule en toute sécurité. Le siège du passager avant doit aussi être reculé le plus loin

possible. Reportez-vous à la section «Système de retenue supplémentaire (SRS) - coussin de sécurité gonflable» à la page 4-24. Reportez-vous également à «Réglage du siège vers l'avant ou l'arrière» à la page 4-3.



TA0000108

⚠ AVERTISSEMENT

- Pour réduire les risques de blessures graves ou mortelles en cas d'accident ou d'arrêt soudain, tous les dossiers de siège doivent être en position verticale lorsque le véhicule est en mouvement. Les dossiers de siège inclinés peuvent nuire au rendement de la ceinture de sécurité en cas d'accident. Plus le siège est incliné, plus le rendement de la ceinture de sécurité sera défavorablement affecté. Si, en cas d'accident, la ceinture de sécurité n'est pas correctement serrée contre votre corps, vous pourriez glisser sous la ceinture et souffrir des blessures graves ou mortelles.

Ceintures de sécurité

2. Saisissez la languette et glissez-la le long de la sangle de façon à pouvoir l'ajuster facilement contre votre corps.

4

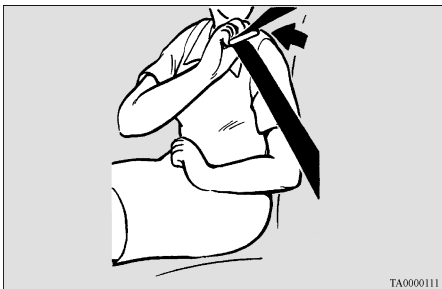

3. Tirez lentement sur la ceinture de sécurité afin de la dérouler tout en maintenant la languette. Enfoncez la languette de métal dans la boucle jusqu'à ce qu'un «déclac» se produise. Tirez sur la ceinture pour vous assurer que la languette est bloquée correctement dans la boucle.



REMARQUE

- Si la ceinture de sécurité se bloque dans l'enrouleur et qu'il est impossible de la dérouler, tirez une fois et avec force sur celle-ci, puis laissez-la se rétracter complètement. Tirez ensuite à nouveau sur la ceinture, mais cette fois en douceur.

4. Placez toujours la sangle abdominale de la ceinture le plus bas possible et ajustez-la au niveau des hanches. Tirez sur la partie épaulière de la ceinture pour éviter qu'elle ne soit trop lâche dans la portion sous-abdominale.

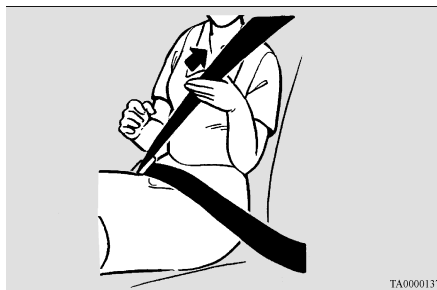

REMARQUE

- À l'exception de la ceinture de sécurité du conducteur, les ceintures de sécurité de tous les autres sièges sont équipées d'une fonction de rétracteur à verrouillage automatique (RVA). Si vous déroulez complètement la ceinture de sécurité de l'enrouleur, l'enrouleur passe en mode de mise en place de siège d'enfant avec rétracteur à verrouillage automatique (RVA) (reportez-vous à la page 4-21). Lorsque la fonction de rétracteur à verrouillage automatique (RVA) a été activée, la ceinture de sécurité pourra seulement se rétracter. Dans ce cas, laissez la ceinture s'enrouler complètement, puis tirez à nouveau sur la ceinture et répétez les étapes 1 à 4.

AVERTISSEMENT

- Assurez-vous que la portion de la ceinture sous-abdominale est bien ajustée et qu'elle se trouve le plus bas possible au niveau des hanches et non de la taille. Le non-respect de ces instructions peut, en cas d'accident, entraîner des blessures graves ou mortelles.
- Assurez-vous que la sangle de la ceinture de sécurité n'est pas tordue lorsque vous la portez. Assurez-vous que la sangle de la ceinture de sécurité n'est pas tordue car ça pourrait nuire à son bon rendement.

5. Pour relâcher la ceinture, appuyez sur le bouton de la boucle et laissez la ceinture s'enrouler.

Si la ceinture ne s'enroule pas normalement, tirez-la et vérifiez que la sangle ne présente pas de faux-plies et qu'elle n'est pas tordue. Vérifiez qu'elle ne se tord pas lorsqu'elle s'enroule.

Témoin/Rappel de ceinture de sécurité non bouclée du conducteur

N00418400384

Un signal sonore et un témoin d'avertissement sont utilisés pour avertir le conducteur de boucler sa ceinture.

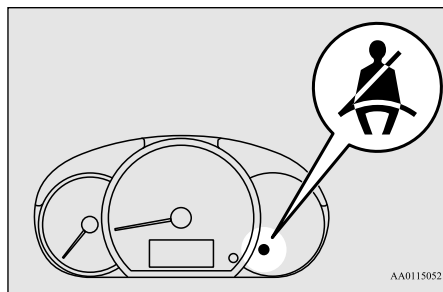

Si le commutateur d'allumage est tourné en position «ON» (marche) ou le mode de fonctionnement est réglé sur MARCHE sans que

la ceinture de sécurité du conducteur n'ait été bouclée, un témoin d'avertissement s'allume et un avertisseur retentit pendant environ 6 secondes pour vous rappeler d'attacher votre ceinture de sécurité.

Si le véhicule démarre alors qu'une ceinture de sécurité est détachée, le témoin d'avertissement se met à clignoter et le signal sonore retentit de façon intermittente jusqu'à ce que la ceinture en question soit bouclée.

AVERTISSEMENT

- Afin de réduire les risques de blessure grave ou mortelle en cas d'accident, attachez toujours votre ceinture de sécurité. Dans votre véhicule, n'emmenez aucun passager qui ne soit pas assis et qui ne porte pas sa ceinture de sécurité. Les enfants doivent de plus être retenus au moyen d'un système de retenue pour enfants adéquat.

REMARQUE

- Si la ceinture demeure détachée, le témoin d'avertissement et le signal sonore lancent des avertissements supplémentaires à chaque nouveau démarrage du véhicule.

Témoin de ceinture de sécurité du passager avant non bouclée

N00418300237

Le témoin de ceinture de sécurité du passager avant non bouclée se trouve à l'endroit indiqué sur l'illustration.

4

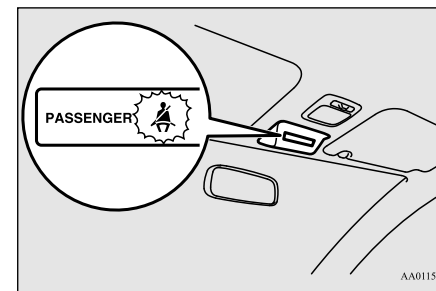

Le témoin s'allume en principe, puis s'éteint quelques secondes plus tard, quand le commutateur d'allumage est tourné à la position «ON» (marche) ou que le mode de fonctionnement est réglé sur MARCHE.

Le témoin s'allume lorsqu'un passager est assis sur le siège avant et que sa ceinture de sécurité n'est pas bouclée. Il s'éteint dès que sa ceinture de sécurité est bouclée.

Ceintures de sécurité

4

⚠ AVERTISSEMENT

- Si un siège d'appoint est utilisé sur le siège du passager avant, le témoin d'avertissement de ceinture de sécurité du passager avant ne s'allume pas, si la ceinture de sécurité n'est pas bouclée quand le siège d'appoint est utilisé. Vérifiez que la ceinture de sécurité de l'enfant est mise correctement.
- Ne pas installer d'accessoire ou d'étiquette qui rendrait le témoin difficile à voir.

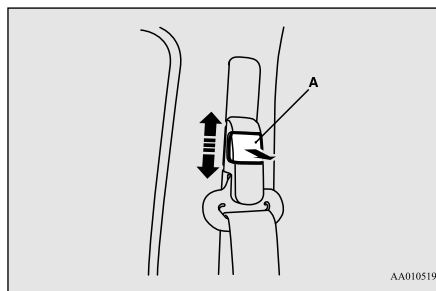

AA0105192

Point d'ancrage réglable pour ceintures épaulières (sièges avant)

N00406300357

La hauteur du point d'ancrage de la ceinture de sécurité peut être réglée. Pour déplacer le point d'ancrage, tirez sur le bouton de verrouillage (A) et faites glisser le point d'ancrage à la position souhaitée. Relâchez le bouton de verrouillage pour bloquer le point d'ancrage dans cette position.

⚠ AVERTISSEMENT

- Réglez toujours le point d'ancrage de la ceinture épaulière de sorte que cette dernière soit placée au centre de votre épaule sans toucher votre cou. La ceinture épaulière ne doit pas glisser de votre épaule. Respectez ces instructions sous peine de nuire au bon rendement de la ceinture de sécurité et d'accroître les risques de blessures graves ou mortelles en cas d'accident.
- N'ajustez le point d'ancrage pour ceinture épaulière que lorsque le véhicule est à l'arrêt.
- Assurez-vous que le point d'ancrage est bien verrouillé après l'avoir ajusté.

Bande guide de ceinture de sécurité (siège arrière)

N00419301055

Le dossier de siège est équipé de bandes guides de ceinture de sécurité.

La bande guide de ceinture de sécurité permet plus de confort en éloignant la sangle de la ceinture de sécurité de votre cou.

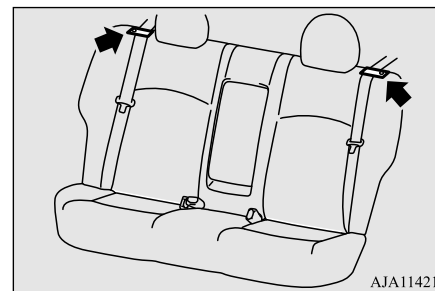

AJA114211

Installation

1. Défaites le bouton (A) de la bande guide de ceinture de sécurité. Enfilez la sangle de ceinture de sécurité dans la bande guide de ceinture de sécurité et attachez le bouton.

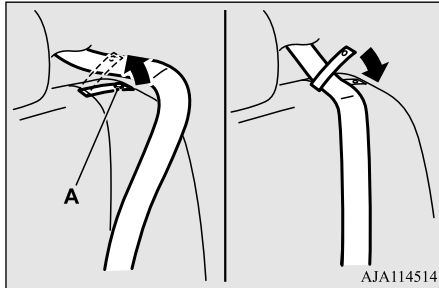

2. Attachez la ceinture et assurez-vous qu'elle passe bien confortablement sur votre épaule.

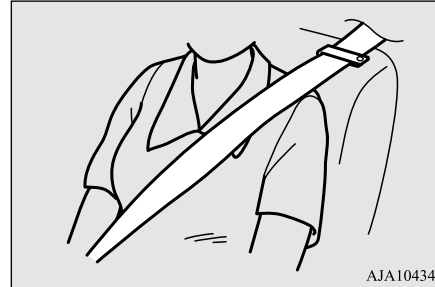

⚠ ATTENTION

- Assurez-vous que la partie de la sangle de la ceinture de sécurité que vous avez insérée dans la bande guide n'est pas tordue. Assurez-vous que la sangle de la ceinture de sécurité n'est pas tordue car ça pourrait nuire à son bon rendement.

Rallonge de ceinture de sécurité

N00406700205

Si votre ceinture, même complètement déroulée, n'est pas assez longue, veuillez vous procurer une rallonge de ceinture de sécurité. La rallonge peut être utilisée pour l'un ou l'autre des sièges avant.

4

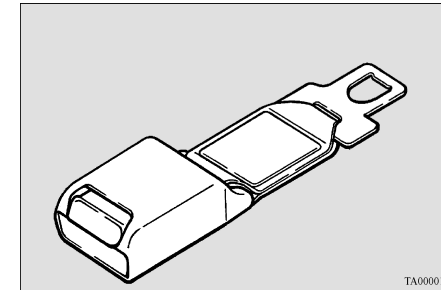

⚠ AVERTISSEMENT

- La rallonge ne doit être utilisée que si la ceinture actuelle n'est pas suffisamment longue. Quiconque peut utiliser normalement la ceinture de sécurité ne doit pas avoir recours à une rallonge. L'utilisation non nécessaire de la rallonge peut entraîner de graves blessures en cas d'accident.
- Lorsque la rallonge n'est pas nécessaire, il convient de la retirer et de la ranger.

Utilisation de la ceinture de sécurité en cas de grossesse

Utilisation de la ceinture de sécurité en cas de grossesse

N00406800147

4

Les ceintures de sécurité sont efficaces pour tout le monde, y compris les femmes enceintes. Comme tous les occupants, les femmes risquent d'être gravement blessées ou d'être tuées dans un accident si elles ne portent pas de ceinture de sécurité.

⚠️ AVERTISSEMENT

● Afin de réduire les risques de blessures graves, voire mortelles, pour les femmes enceintes et les bébés qu'elles portent, les femmes enceintes doivent toujours porter la ceinture de sécurité. La partie sous-abdominale de la ceinture de sécurité doit être bien ajustée et placée bas sur la hanche et sous l'arrondi du ventre. Consultez votre médecin si vous avez d'autres questions ou préoccupations.

Système prétendeur de ceinture de sécurité et limiteur de force

N00417701752

Le siège du conducteur et celui du passager avant sont tous deux équipés d'une ceinture

de sécurité munie d'un système prétendeur et limiteur de force.

Prétendeur de ceinture de sécurité

Le siège du conducteur et celui du passager avant sont tous deux équipés d'une ceinture de sécurité munie d'un prétendeur de ceinture de sécurité. En cas de collision frontale ou latérale modérée à grave ou lorsqu'un capotage ou un retournement du véhicule est détecté, le système prétendeur s'enclenche en même temps que le déploiement des coussins de sécurité gonflables avant et latéraux ou des coussins de sécurité gonflables rideaux.

Les prétendeurs de ceinture de sécurité sont situés dans les enrouleurs de ceinture de sécurité (A). Une fois activés, les prétendeurs enroulent rapidement les sangles des ceintures de sécurité et augmentent la performance des ceintures de sécurité.

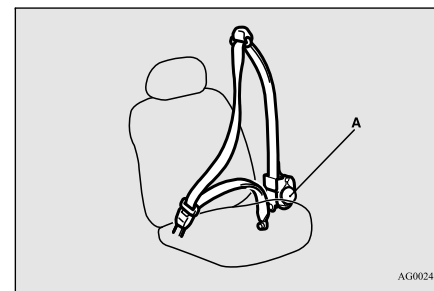

AG0024837

Le système du prétendeur de ceinture de sécurité comprend les éléments suivants:

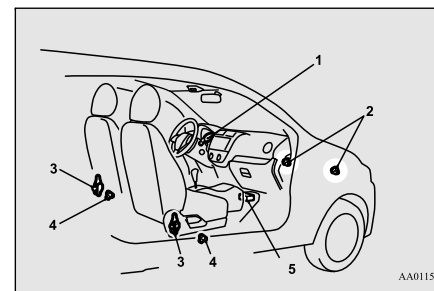

AA0115821

- 1- Témoin SRS
- 2- Capteurs de choc frontal
- 3- Prétendeur de ceinture de sécurité
- 4- Capteurs de chocs latéraux
- 5- Unité de commande des coussins de sécurité gonflables

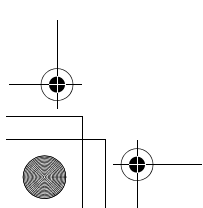
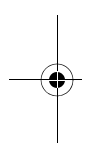

L'unité de commande des coussins de sécurité gonflables surveille l'état des composants électroniques du système chaque fois que le commutateur d'allumage ou le mode de fonctionnement est dans les positions suivantes. Cela comprend tous les éléments repris dans la liste ci-dessus et les câbles connexes.

[Sauf pour les véhicules équipés de la clé F.A.S.T.]

Le commutateur d'allumage est en position «ON» (marche) ou «START» (démarrage).

[Véhicules équipés de la clé F.A.S.T.]

Le mode de fonctionnement est réglé sur MARCHE.

Les prétendeurs de ceinture de sécurité fonctionnent dans les mêmes conditions que l'unité de commande des coussins de sécurité gonflables.

Lorsque le prétendeur de ceinture de sécurité se déclenche, de la fumée apparaît et un bruit fort se fait entendre. La fumée n'est pas nocive; faites cependant attention à ne pas l'inhaler intentionnellement compte tenu qu'elle peut entraîner une irritation temporaire chez les personnes souffrant de problèmes respiratoires.

Les prétendeurs s'activent en cas d'impact frontal ou latéral de force modérée à grave, même si vous ne portez pas la ceinture de sécurité. Il se peut que les prétendeurs de ceinture ne s'activent pas dans le cas de cer-

taines collisions, même si le véhicule semble avoir subi de gros dégâts. Un prétendeur de ceinture de sécurité qui ne se déclenche pas ne signifie pas que le système est défectueux mais plutôt que les forces d'impact n'étaient pas assez fortes pour l'activer.

AVERTISSEMENT

● Le système de prétendeur de ceinture de sécurité est conçu pour une utilisation unique. Une fois que les prétendeurs ont été activés, ils ne sont plus opérationnels. Ils doivent être remplacés dès que possible, et l'ensemble du système prétendeur de ceinture de sécurité doit être vérifié par un concessionnaire agréé Mitsubishi Motors.

Témoin SRS

Ce témoin d'avertissement permet de détecter un problème éventuel des coussins de sécurité gonflables du système SRS et/ou du système de prétendeur de ceinture de sécurité. Reportez-vous à la section «Témoin SRS», page 4-31.

Systèmes de retenue pour enfant

Limiteur de force

N00408900142

En cas d'accident, le limiteur de force de la ceinture de sécurité permet de réduire la force appliquée au conducteur et au passager avant.

4

Systèmes de retenue pour enfant

N00407101753

Les enfants en bas âge et les jeunes enfants doivent toujours prendre place dans un système de retenue pour enfants qui leur soit adapté. La loi exige l'utilisation d'un système de retenue pour enfants aux États-Unis et au Canada.

Plusieurs fabricants proposent des systèmes de retenue pour enfants conçus spécialement pour les bébés et les enfants en bas âge. Choisissez seulement un système de retenue pour enfants portant une étiquette attestant de sa conformité à la norme 213 du Federal Motor Vehicle Safety Standard (FMVSS 213) ou au Règlement sur la sécurité des ensembles de retenue et des sièges d'appoint pour véhicules automobiles (RSER). Cherchez la déclaration de conformité du fabricant sur la boîte et le système de retenue pour enfants lui-même.

Le système de retenue pour enfants doit toujours être approprié au poids et à la taille de

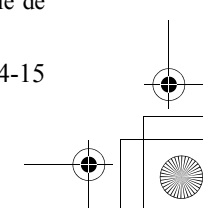
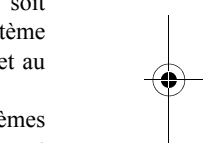
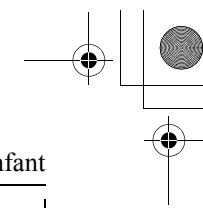
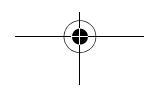

Systèmes de retenue pour enfant

l'enfant et s'adapter parfaitement au siège du véhicule.

Pour de plus amples informations, reportez-vous au manuel d'instructions du système de retenue pour enfants.

4

Conseils pour choisir le système de retenue pour enfants

Tous les enfants doivent être retenus correctement par un système assurant une protection maximale selon leur taille et leur âge.

Informez-vous des exigences de votre municipalité, de votre État ou votre province en matière d'âge et de taille des enfants, car elles peuvent différer des recommandations figurant ci-dessous.

- Les enfants de moins d'un an et ceux dont le poids est inférieur ou égal à 10 kg (22 lb) DOIVENT être placés dans un siège pour enfants dos à la route fixé sur la banquette arrière EXCLUSIVEMENT.
- Les enfants de plus d'un an dont le poids est inférieur à 18 kg (40 lb) ou dont la taille est inférieure à 100 cm (40 po) doivent être placés sur un siège pour enfant «face à la route» fixé sur la banquette arrière exclusivement.

- Les enfants de plus de 18 kg (40 lb) ou dont la taille est supérieure à 100 cm (40 po), quel que soit leur âge, doivent être assis sur un siège pour enfants adéquat ou un coussin rehausseur placé sur la banquette arrière, et ce jusqu'à ce que la ceinture épaulière et sous-abdominale puisse être ajustée correctement à leur taille.

⚠ AVERTISSEMENT

- **Tous les enfants doivent être assis sur le siège arrière et retenus de façon appropriée.**
Les statistiques sur les accidents indiquent que les enfants, peu importe l'âge ou la taille, sont mieux protégés s'ils sont convenablement attachés sur le siège arrière plutôt que sur le siège avant.
- **Veillez à sélectionner un système de retenue pour enfants adapté non seulement à la taille et à l'âge de votre enfant mais également à votre véhicule. Certains systèmes de retenue pour enfants peuvent ne pas convenir à votre véhicule.**

⚠ AVERTISSEMENT

- **Tout enfant trop grand pour utiliser un système de retenue pour enfant doit être assis à l'arrière et porter correctement la ceinture épaulière et abdominale. La ceinture épaulière doit être placée sur l'épaule et croiser la poitrine, et non pas le cou; la ceinture sous-abdominale doit être placée bas sur les hanches de l'enfant, et non sur l'estomac. Si nécessaire, recourir à un coussin rehausseur afin d'assurer le port correct de la ceinture de sécurité. Respectez les consignes du fabricant de votre coussin rehausseur. Utilisez seulement un coussin rehausseur certifié conforme aux normes de sécurité du Federal Motor Vehicle Safety Standard ou au Règlement sur la sécurité des ensembles de retenue et des sièges d'appoint pour véhicules automobiles.**
- **Ne tenez jamais un bébé ou un enfant dans vos bras ou sur vos genoux pendant que le véhicule roule, même lorsque vous portez la ceinture de sécurité. Ne placez jamais la ceinture de sécurité que vous portez, ou toute partie de cette dernière, autour du bébé ou de l'enfant. Le non-respect de ces instructions simples pourrait entraîner un risque de blessures graves ou mortelles pour votre enfant en cas d'accident ou de freinage brusque.**

Systemes de retenue pour enfant



4

⚠ AVERTISSEMENT

- Votre véhicule est aussi équipé d'un coussin de sécurité gonflable pour le passager avant. N'installez jamais de **SYSTÈMES DE RETENUE POUR ENFANTS** ou **POUR BÉBÉS ORIENTÉS VERS L'ARRIÈRE** sur le siège du passager avant. L'enfant serait alors trop proche du coussin de sécurité gonflable du passager. Lors du déploiement de ce coussin de sécurité gonflable, l'enfant pourrait être gravement blessé ou tué. Les systèmes de retenue pour enfants ou pour bébés orientés vers l'arrière doivent uniquement être utilisés sur le siège arrière.

⚠ AVERTISSEMENT

- **LES SYSTÈMES DE RETENUE POUR ENFANTS ORIENTÉS VERS L'AVANT** doivent être utilisés sur le siège arrière autant que possible. S'il est nécessaire d'installer le système de retenue sur le siège du passager avant, reculez le siège le plus possible et assurez-vous que l'enfant reste bien attaché dans le système de retenue pour enfants. Le non-respect de ces instructions peut entraîner des blessures graves ou mortelles à l'enfant.

⚠ AVERTISSEMENT

- Il est important d'utiliser un système de retenue pour enfants faisant face à l'arrière approuvé jusqu'à ce que l'enfant ait atteint un an (à moins qu'il ne grandisse plus rapidement et que son siège ne soit plus adapté). Cela permet au cou et au dos de l'enfant de se développer suffisamment pour supporter le poids de sa tête en cas d'accident.
- Lors de la mise en place d'un système de retenue pour enfants, respectez les consignes du fabricant du système de retenue ainsi que celles contenues dans le présent manuel. Si vous ne respectez pas cette règle, vous risquez de causer des blessures graves ou mortelles à l'enfant en cas d'accident ou d'arrêt brusque.

Systèmes de retenue pour enfant

4

AVERTISSEMENT

- Une fois l'installation effectuée, vérifiez que le système de retenue pour enfants est solidement arrimé en tentant de le déplacer d'avant et d'arrière puis d'un côté à l'autre. Si le système de retenue pour enfants n'est pas installé correctement, cela risque d'occasionner des blessures à l'enfant ou à un autre occupant du véhicule en cas d'accident ou d'arrêt brusque.
- Lorsque vous n'utilisez pas le système de retenue pour enfants, attachez-le solidement avec les ceintures de sécurité, ou retirez-le du véhicule afin d'éviter qu'il ne soit projeté à l'intérieur du véhicule en cas de collision.

REMARQUE

- Avant d'acheter un système de retenue pour enfants, essayez de l'installer sur le siège arrière pour savoir s'il est adapté à votre véhicule. En effet, l'emplacement des boucles de ceinture de sécurité et la forme du coussin de siège gênent parfois l'installation correcte de certains systèmes de retenue pour enfants.
Si le système de retenue pour enfants se déplace facilement vers l'avant ou d'un côté ou de l'autre sur le coussin de siège alors que la ceinture est bouclée et tendue, il convient de choisir un autre modèle de système de retenue pour enfants.
Compte tenu de la position des sièges dans le véhicule et du système de retenue pour enfants que vous possédez, celui-ci peut être fixé de l'une des 2 méthodes suivantes:
 - Attachez au point d'ancrage inférieur sur le siège arrière UNIQUEMENT si le système de retenue pour enfants est compatible avec le système LATCH (points d'ancrage inférieurs et sangles de retenue pour enfants) (reportez-vous à la page 4-18).
 - Attachez à la ceinture de sécurité (reportez-vous à la page 4-21).

Installation d'un système de retenue pour enfants à l'aide du système LATCH (points d'ancrage inférieurs et sangles de retenue pour enfants)

N00418801183

Positions des points d'ancrage inférieurs

Les sièges arrière extérieurs de votre véhicule sont équipés de points d'ancrage inférieurs pour fixer des systèmes de retenue pour enfants compatibles avec le système LATCH (points d'ancrage inférieurs et sangles de retenue pour enfants).

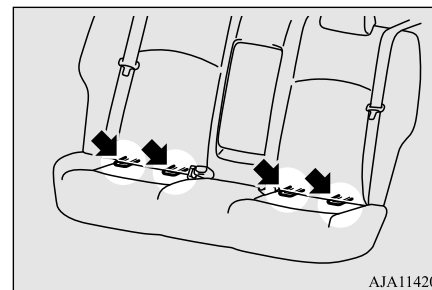

Positions des points d'ancrage

N00418901230

Votre véhicule dispose de 3 points d'ancrage sur la plage arrière, situés derrière la partie supérieure de votre siège arrière. Ces points d'ancrage permettent de fixer la sangle de retenue d'un système de retenue pour enfants à chacune des 3 places assises à l'arrière de votre véhicule.

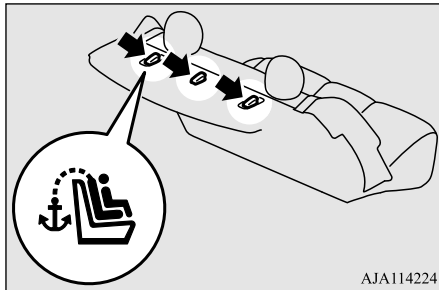

Exemples de systèmes de retenue pour enfants compatibles avec le système LATCH (points d'ancrage inférieurs et sangles de retenue pour enfants)

N00419000202

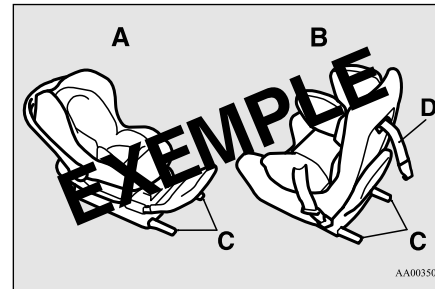

- A- Système de retenue pour enfants orienté vers l'arrière
- B- Système de retenue pour enfants orienté vers l'avant
- C- Attaches d'ancrage inférieures pour système de retenue pour enfants
- D- Sangle de retenue
(Il ne s'agit que d'exemples.)

Utilisation du système LATCH (points d'ancrage inférieurs et sangles de retenue pour enfants)

N00419101297

1. Afin de pouvoir bien attacher la sangle de retenue, enlevez l'appui-tête de l'endroit où vous souhaitez installer le système de retenue pour enfants.
2. Insérez la main entre le coussin (A) et le dossier (B) pour trouver les points d'ancrage inférieurs (C).

4

Systèmes de retenue pour enfant

4

3. Enfoncez les attaches (D) du système de retenue pour enfants dans les points d'ancrage inférieurs (C) conformément aux instructions du fabricant du système de retenue pour enfants.

Gardez à l'esprit que les points d'ancrage inférieurs de votre véhicule sont conçus pour fixer un système de retenue pour enfants adéquat compatible avec le système LATCH (points d'ancrage inférieurs et sangles de retenue pour enfants) uniquement sur le siège arrière extérieur. Les attaches n'ont PAS été conçues pour attacher un système de retenue pour enfants adéquat sur le siège arrière central.

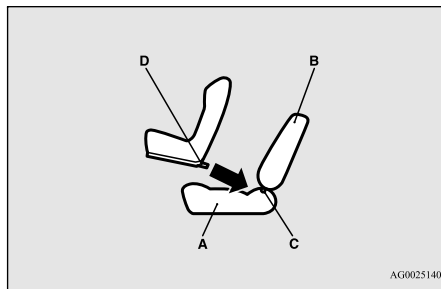

- A- Coussin de siège du véhicule
- B- Dossier du véhicule
- C- Attache inférieure
- D- Attache

REMARQUE

- Pour fixer un système de retenue pour enfants compatible avec le système LATCH (points d'ancrage inférieurs et sangles de retenue pour enfants), utilisez les points d'ancrage inférieurs situés sur les côtés extérieurs du siège arrière. Pour fixer un système de retenue pour enfants sur le siège arrière central, vous devez utiliser la ceinture de sécurité centrale du véhicule.

AVERTISSEMENT

- Si des corps étrangers se trouvent sur les points d'ancrage inférieurs ou autour de ces derniers, retirez-les avant d'installer le système de retenue pour enfants. Assurez-vous de plus que la ceinture de sécurité est éloignée du système de retenue pour enfants; elle ne doit pas être insérée dans le système ni entraver ce dernier. Si les corps étrangers ne sont pas retirés et/ou si la ceinture de sécurité entrave le système de retenue pour enfants, ce dernier peut ne pas être fixé solidement et risque de se déplacer vers l'avant en cas d'arrêt brusque ou d'accident; il peut en résulter des blessures graves pour l'enfant ou d'autres occupants du véhicule.
- Ne réglez pas la position du siège sur lequel est installé le système de retenue pour enfants alors que le véhicule roule.

4. Ouvrez le couvercle des points d'ancrage en le tirant vers l'arrière avec la main comme illustré ci-dessous (4).
5. Enclenchez le crochet de la sangle de retenue (E) du système de retenue pour enfants sur le point d'ancrage (F) comme indiqué ci-dessous (5), puis serrez la sangle de retenue supérieure afin que celle-ci soit bien attachée.

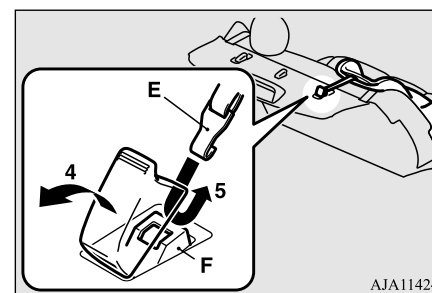

6. Poussez et tirez le système de retenue pour enfants dans toutes les directions pour vous assurer qu'il est bien fixé.

⚠ AVERTISSEMENT

- Les points d'ancrage pour système de retenue pour enfants sont conçus pour résister uniquement aux contraintes imposées par ces systèmes lorsque ceux-ci sont installés de manière appropriée. Ils ne doivent en aucune circonstance être utilisés pour les ceintures de sécurité pour adultes, pour des harnais ou pour fixer au véhicule d'autres articles ou pièces d'équipement.

Installation d'un système de retenue pour enfants avec ceinture de sécurité (avec mécanisme de verrouillage d'urgence automatique)

N00407301540

À l'exception de celle du conducteur, la ceinture de sécurité de tous les autres sièges peuvent être convertie du mode normal de Rétracteur à verrouillage d'urgence (RVU) au mode de Rétracteur à verrouillage automatique (RVA). Ceci signifie que si vous déroulez complètement la ceinture de sécurité de l'enrouleur, l'enrouleur passe en mode de mise en place de siège d'enfant avec rétracteur à verrouillage automatique (RVA). Utilisez toujours le mode de mise en place de siège d'enfant avec rétracteur à verrouillage

automatique (RVA) lorsque vous installez un système de retenue pour enfants avec la ceinture de sécurité.

Les enfants de 12 ans et moins doivent toujours être attachés sur le siège arrière (lorsque la chose est possible), malgré que la ceinture de sécurité du siège du passager avant peut aussi être réglée au mode de rétracteur à verrouillage automatique (RVA).

⚠ AVERTISSEMENT

- Avant d'installer un système de retenue pour enfants avec la ceinture de sécurité, vérifiez toujours que l'enrouleur est passé en mode de mise en place de siège d'enfant avec rétracteur à verrouillage automatique (RVA). Le mode de rétracteur à verrouillage automatique (RVA) retiendra le système de retenue pour enfants solidement fixé au siège.
Si le mode de rétracteur à verrouillage automatique (RVA) n'est pas sélectionné, le système de retenue pour enfants pourrait se déplacer vers l'avant en cas d'arrêt soudain ou d'accident, et ainsi entraîner des blessures graves ou mortelles pour l'enfant ou les autres occupants du véhicule.

⚠ AVERTISSEMENT

- N'enlevez jamais la boucle (A) du siège central arrière de la ceinture en caoutchouc (B). Si vous enlevez la boucle de la ceinture en caoutchouc, il est possible que le mode de rétracteur à verrouillage automatique (RVA) se désactive. Tout système de retenue pour enfant qui serait alors utilisé sur le siège central arrière pourrait ne pas être sécurisé, ce qui pourrait blesser gravement, voire mortellement, tout enfant qui utiliserait le système de retenue pour enfant et/ou d'autres occupants. Veillez toujours à ce que la boucle soit passée sous la ceinture en caoutchouc comme illustré ci-dessous.

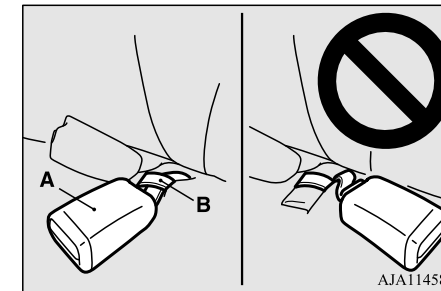

Systèmes de retenue pour enfant

Installation

4

- Placez le système de retenue pour enfants sur le siège où vous souhaitez l'installer. Pour aider à garantir l'installation adéquate du système de retenue pour enfants, enlevez toujours l'appuie-tête.
- Acheminez la ceinture de sécurité dans le système de retenue pour enfants conformément aux instructions fournies par le fabricant du système de retenue pour enfants. Insérez ensuite la languette de verrouillage de la ceinture de sécurité dans la boucle. Assurez-vous de bien entendre un déclic quand vous insérez la languette dans la boucle.

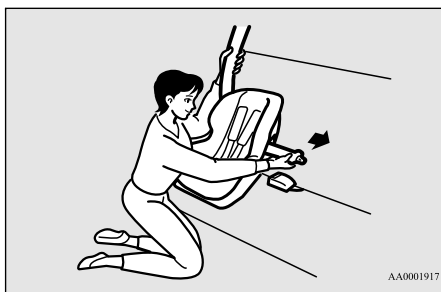

- Pour activer la fonction d'installation du système de retenue pour enfants en mode rétracteur à verrouillage automatique (RVA), tirez lentement la ceinture épaulière de l'enrouleur jusqu'à l'arrêt. Laissez ensuite la ceinture s'enrouler dans l'enrouleur.

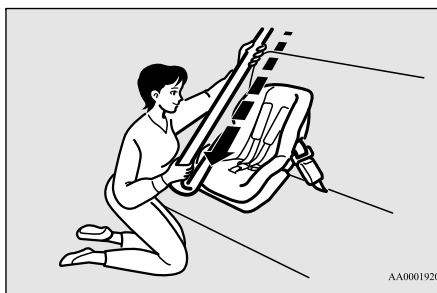

- Une fois que la ceinture s'est enroulée, tirez-la par saccades. Si la ceinture est en mode de rétracteur à verrouillage automatique (RVA), vous ne pourrez pas la sortir. Si vous pouvez dérouler la sangle de l'enrouleur, la fonction de rétracteur à verrouillage automatique (RVA) n'a pas été activée. Répétez, dans ce cas, les étapes 3 et 4.

- Après vous être assuré que la ceinture est bloquée, saisissez la ceinture épaulière près de la boucle et tirez-la vers le haut afin d'éliminer tout mou de la sangle abdominale et de laisser s'enrouler l'excès de sangle. Si la sangle sous-abdominale de la ceinture n'est pas serrée, le système de retenue pour enfants n'est pas bien fixé. Peut-être serait-il utile de placer votre poids sur le système de retenue pour enfants et/ou de pousser sur son dossier tout en tirant sur la ceinture (voir l'illustration).

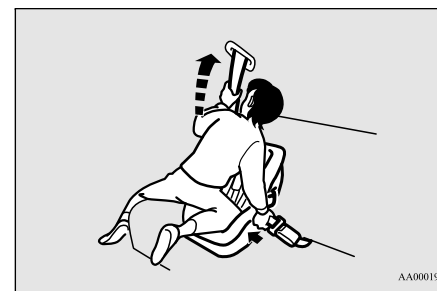

Si votre système de retenue pour enfants nécessite l'usage d'une sangle de retenue, attachez la sangle de retenue en suivant les procédures suivantes.

6. Ouvrez le cache au niveau du point d'installation des points d'ancrage en le tirant vers l'arrière avec la main comme illustré ci-dessous (6).
7. Enclenchez le crochet de la sangle de retenue (A) du système de retenue pour enfants sur le point d'ancrage (B) comme indiqué (7), puis serrez la sangle de retenue supérieure afin que celle-ci soit bien attachée.

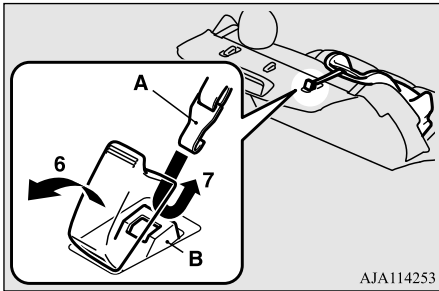

AJA114253

⚠ AVERTISSEMENT

- Les points d'ancrage pour système de retenue pour enfants sont conçus pour résister uniquement aux contraintes imposées par ces systèmes lorsque ceux-ci sont installés de manière appropriée. Ils ne doivent en aucune circonstance être utilisés pour les ceintures de sécurité pour adultes, pour des harnais ou pour fixer au véhicule d'autres articles ou pièces d'équipement.

8. Avant de placer votre enfant dans le système de retenue, poussez et tirez sur le système de retenue pour enfants dans tous les sens afin de vous assurer qu'il soit bien fixé. Procédez comme suit avant chaque usage. Si le système de retenue pour enfants n'est pas solidement fixé, reprenez les étapes de 1 à 7.
9. Pour retirer le système de retenue pour enfants du véhicule et désactiver le mode de rétracteur à verrouillage automatique (RVA), sortez tout d'abord l'enfant de son siège. Détachez la boucle. Retirez ensuite la ceinture du système de retenue et laissez-la s'enrouler complètement.
10. Réinstallez l'appuie-tête.
Reportez-vous à la section «Appuie-têtes», page 4-6.

Enfants dont la taille ne convient plus aux systèmes de retenue pour enfants

N00407601686

Les enfants ne pouvant plus utiliser un système de retenue pour enfants en raison de leur taille doivent être assis sur la banquette arrière et porter la ceinture de sécurité. Si la ceinture épaulière passe au niveau du visage ou du cou et/ou si la ceinture sous-abdominale se trouve au niveau de l'estomac, il est nécessaire de se procurer un coussin rehaus-

Systèmes de retenue pour enfant

seur (disponible dans le commerce), de façon à ce que la ceinture épaulière soit bien appuyée sur l'épaule et que la ceinture sous-abdominale soit positionnée au niveau des hanches. Le coussin rehausseur doit convenir au siège du véhicule et porter une étiquette attestant de sa conformité aux normes de sécurité du Federal Motor Vehicle Safety Standard ou au Règlement sur la sécurité des ensembles de retenue et des sièges d'appoint pour véhicules automobiles.

4

⚠ AVERTISSEMENT

- Tout enfant dont la taille n'est pas appropriée pour porter une ceinture de sécurité doit être installé dans un système de retenue pour enfants adapté pour réduire le risque de blessures graves ou mortelles lors d'un accident.
- Ne jamais laisser un enfant seul ou sans surveillance dans et autour de votre véhicule. Quand vous quittez le véhicule, emmenez toujours l'enfant avec vous.
- Les enfants peuvent mourir d'un coup de chaleur s'ils sont laissés ou emprisonnés dans le véhicule, plus particulièrement par temps chaud.
- Gardez vos portes et coffre bien fermés quand le véhicule n'est pas utilisé. Gardez les clés du véhicule hors de portée des enfants.
- Ne laissez jamais des enfants jouer dans le coffre de votre véhicule.



Entretien et vérification des ceintures de sécurité

Entretien et vérification des ceintures de sécurité

N00407000364

4

Les sangles des ceintures de sécurité peuvent être nettoyées à l'aide d'une solution composée de savon doux ou de détergent. N'utilisez pas un solvant organique. Laissez sécher les ceintures de sécurité à l'ombre. Ne les laissez pas s'enrouler tant qu'elles ne sont pas complètement sèches. N'essayez pas de les blanchir ou de les teindre à nouveau. La couleur peut disparaître et la solidité des sangles être affectée.

Vérifiez régulièrement les boucles des ceintures et le mécanisme de déclenchement pour vous assurer d'un enclenchement et d'un déclenchement positif de la languette. Vérifiez les enrouleurs afin de vous assurer qu'ils se bloquent automatiquement en mode de rétracteur à verrouillage automatique (RVA).

Tout l'ensemble de ceinture de sécurité doit être remplacé si les sangles présentent des coupures, des déchirures, un accroissement de l'épaisseur de la sangle occasionné par des fibres cassées ou une décoloration importante causée par les rayons du soleil. Toutes ces conditions indiquent un affaiblissement de la ceinture, qui peut nuire au rendement de la ceinture de sécurité en cas d'accident.

4-24 Siège et systèmes de retenue

⚠ AVERTISSEMENT

- N'essayez pas de réparer ou de remplacer une partie quelconque des ceintures de sécurité. Ce travail doit être réalisé par un concessionnaire agréé Mitsubishi Motors. Si vous ne faites pas effectuer le travail par un concessionnaire agréé Mitsubishi Motors, l'efficacité des ceintures pourrait être réduite, ce qui risquerait d'entraîner des blessures graves ou mortelles en cas d'accident.

Système de retenue supplémentaire (SRS) - coussin de sécurité gonflable

N00407701850

Ce véhicule est équipé d'un système de retenue supplémentaire (SRS) comprenant des coussins de sécurité gonflables pour le conducteur et les passagers.

Les coussins de sécurité gonflables avant du SRS sont conçus pour compléter la protection primaire fournie par la ceinture de sécurité et protéger le conducteur et le passager avant contre les blessures au thorax et à la tête dans certains cas de collisions frontales modérées à fortes. Les coussins de sécurité gonflables avant du SRS, avec les capteurs à l'avant du véhicule et les capteurs fixés aux sièges

avant, constituent un système de coussin de sécurité gonflable intelligent.

Le coussin de sécurité gonflable pour genoux côté conducteur du SRS est conçu pour compléter la protection fournie par la ceinture de sécurité du conducteur. Il peut réduire le mouvement vers l'avant des jambes du conducteur et fournir une protection renforcée de l'ensemble du corps dans le cas de certaines collisions frontales de force modérée à grave.

Les coussins de sécurité gonflable latéraux et rideau du SRS ont aussi été conçus pour compléter l'action des ceintures de sécurité. Les coussins de sécurité gonflables latéraux du système SRS protègent le conducteur et le passager avant contre les blessures au thorax en déployant le coussin du côté où a lieu l'impact dans des conditions de collision latérale modérée à grave. Les coussins de sécurité gonflables rideau du système SRS protègent le conducteur et les passagers du siège avant et du siège extérieur arrière contre les blessures à la tête ; le coussin de sécurité gonflable rideau se déploie du côté de l'impact dans les cas de collisions modérées à graves, et les deux coussins de sécurité gonflables rideaux se déploient lorsque le système détecte un capotage du véhicule. Les coussins de sécurité gonflables rideaux sont également conçus pour aider à réduire le

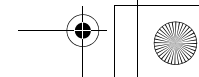
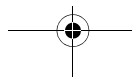
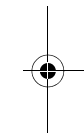
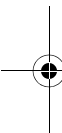
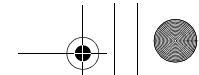

Système de retenue supplémentaire (SRS) - coussin de sécurité gonflable

risque d'éjection complète et partielle du véhicule par les fenêtres latérales en cas d'accident avec impact latéral ou avec capotage.

Les coussins de sécurité gonflables du SRS ne sont PAS destinés à remplacer l'utilisation des ceintures de sécurité. Pour une protection maximale dans tous les types d'accidents, tous les occupants du véhicule, y compris le conducteur, doivent TOUJOURS porter leur ceinture de sécurité (cela comprend aussi les bébés et les jeunes enfants installés dans un système approprié de retenue pour enfants sur le siège arrière, ainsi que tous les enfants plus âgés attachés sur le siège arrière). Reportez-vous à la section «Systèmes de retenue pour enfants», page 4-15.

AVERTISSEMENT

- **IL EST TRÈS IMPORTANT DE TOUJOURS PORTER CORRECTEMENT VOTRE CEINTURE DE SÉCURITÉ MÊME SI VOTRE VÉHICULE EST ÉQUIPÉ DE COUSSINS DE SÉCURITÉ GONFLABLES.**

AVERTISSEMENT

- Les ceintures de sécurité aident à garder le conducteur et les passagers dans une position correcte. Cela permet de réduire les risques de blessures dans toutes sortes de collisions, et de réduire les risques de blessures graves ou mortelles lorsque les coussins de sécurité gonflables se déploient.

Lors d'un freinage brusque juste avant une collision, un conducteur ou un passager, dont la ceinture n'est pas portée ou est portée de manière incorrecte, risque de se déplacer vers l'avant et d'entrer en contact direct ou de se trouver très près du coussin de sécurité gonflable lorsqu'il commence à se déployer.

La première étape du déploiement du coussin de sécurité gonflable est la plus violente et peut entraîner des blessures graves ou mortelles à l'occupant du siège si ce dernier entre en contact avec le coussin de sécurité gonflable à ce moment-là.

- Les ceintures de sécurité réduisent les risques de blessures dans les cas de collisions avec impact arrière et aussi dans les cas de collisions frontales à faible vitesse, parce que les coussins de sécurité gonflables ne sont pas conçus pour se déployer dans ces situations.

AVERTISSEMENT

- Les ceintures de sécurité réduisent le risque d'éjection hors du véhicule en cas de collision ou de retournement du véhicule.

4

- **IL EST TRÈS IMPORTANT D'ÊTRE CORRECTEMENT ASSIS.**

- Un conducteur ou un passager avant trop proche du volant ou du tableau de bord peut être tué ou grièvement blessé lors du déploiement du coussin de sécurité gonflable.

- Le déploiement des coussins de sécurité gonflables se fait très rapidement et avec beaucoup de force. Si le conducteur et le passager avant ne sont pas correctement assis et maintenus par la ceinture, il se peut que le coussin de sécurité gonflable n'assure pas une protection adéquate et provoque des blessures graves ou mortelles lorsqu'il se déploie.

- Afin de réduire le risque de blessures graves ou mortelles occasionnées au conducteur par le déploiement des coussins de sécurité gonflables, portez toujours votre ceinture de sécurité et réglez le siège du conducteur le plus loin possible vers l'arrière, tout en veillant à garder un bon contrôle du volant de direction, des freins, de l'accélérateur et des autres commandes du véhicule.

Système de retenue supplémentaire (SRS) - coussin de sécurité gonflable

4

⚠ AVERTISSEMENT

- Afin de réduire le risque de blessures graves ou mortelles du passager du siège avant lors du déploiement du coussin de sécurité gonflable, assurez-vous que le passager porte correctement sa ceinture de sécurité, qu'il demeure assis dans le siège en position verticale avec le dos bien appuyé contre le dossier et que son siège est reculé le plus loin possible vers l'arrière.
- Les bébés et les enfants doivent être assis correctement sur le siège arrière, dans un système approprié de retenue pour enfants.
- Le déploiement des coussins de sécurité gonflables se fait très rapidement et avec beaucoup de force. Ne vous asseyez pas au bord de votre siège ou avec les jambes trop près du tableau de bord, et ne penchez pas la tête ou la poitrine vers le volant ou le tableau de bord.
- Ne placez pas vos pieds ou vos jambes sur ou contre le tableau de bord.

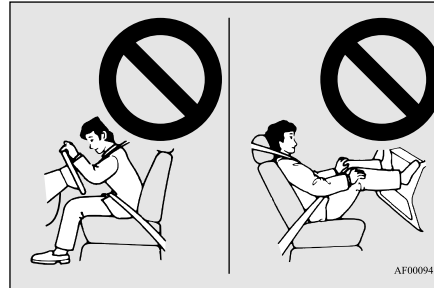

⚠ AVERTISSEMENT

- Les bébés et les petits enfants ne devraient jamais être détachés ou s'appuyer contre le tableau de bord. Ils ne doivent pas non plus voyager dans vos bras ou sur vos genoux. Ils risqueraient d'être grièvement blessés ou tués en cas d'accident, plus particulièrement lorsque le coussin de sécurité gonflable se déploie. Les bébés et les enfants doivent être assis correctement sur le siège arrière, dans un système approprié de retenue pour enfants. Reportez-vous à la section «Systèmes de retenue pour enfants», page 4-15.

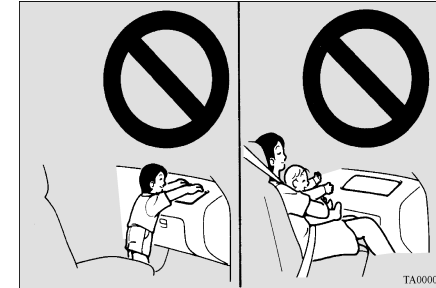

⚠ AVERTISSEMENT

- N'installez JAMAIS de SYSTÈMES DE RETENUE POUR ENFANTS ou POUR BÉBÉS ORIENTÉS VERS L'ARRIÈRE sur le siège du passager avant. L'enfant est alors trop proche du coussin de sécurité gonflable du passager. Lors du déploiement de ce coussin de sécurité gonflable, l'enfant pourrait être gravement blessé ou tué. Les systèmes de retenue pour enfants ou pour bébés orientés vers l'arrière doivent uniquement être utilisés sur le siège arrière.

Systeme de retenue supplémentaire (SRS) - coussin de sécurité gonflable



⚠ AVERTISSEMENT

- **LES SYSTÈMES DE RETENUE POUR ENFANTS ORIENTÉS VERS L'AVANT** doivent être utilisés sur le siège arrière autant que possible. S'il est nécessaire d'installer le système de retenue sur le siège du passager avant, reculez le siège le plus possible et assurez-vous que l'enfant reste bien attaché dans son système de retenue pour enfants. Le non-respect de ces instructions peut entraîner des blessures graves ou mortelles à l'enfant.

⚠ AVERTISSEMENT

- Les enfants plus âgés doivent être assis sur la banquette arrière et porter la ceinture de sécurité de façon appropriée et si nécessaire, un coussin rehausseur approprié. Reportez-vous à la section «Enfants dont la taille ne convient plus aux systèmes de retenue pour enfants», page 4-23.

Fonctionnement du système de retenue supplémentaire

N00407801587

Le système de retenue supplémentaire comprend les éléments suivants:

4

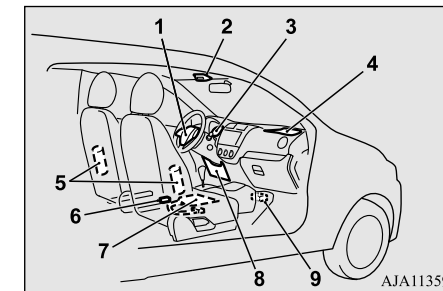

- 1- Module de coussin de sécurité gonflable (conducteur)
- 2- Indicateur de coussin de sécurité gonflable du passager désactivé
- 3- Témoin SRS
- 4- Module de coussin de sécurité gonflable (passager)
- 5- Modules de coussins de sécurité gonflables latéraux
- 6- Capteur de position du siège du conducteur
- 7- Système de capteur de classification des occupants du siège passager
- 8- Module de coussin de sécurité gonflable (genoux du conducteur)

Système de retenue supplémentaire (SRS) - coussin de sécurité gonflable

9- Unité de commande des coussins de sécurité gonflables

4

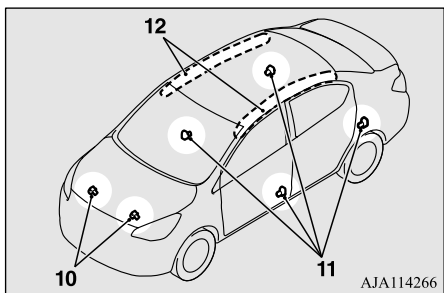

- 10- Capteurs de choc frontal
- 11- Capteurs de chocs latéraux
- 12- Modules de coussin de sécurité gonflable rideau

L'unité de commande des coussins de sécurité gonflables surveille l'état des composants électroniques du système chaque fois que le commutateur d'allumage ou le mode de fonctionnement est dans les positions suivantes. Cela comprend tous les éléments repris dans la liste ci-dessus et les câbles connexes.

[Sauf pour les véhicules équipés de la clé F.A.S.T.]

Le commutateur d'allumage est en position «ON» (marche) ou «START» (démarrage).

[Véhicules équipés de la clé F.A.S.T.]

Le mode de fonctionnement est réglé sur MARCHE.

4-28 Siège et systèmes de retenue

Les coussins de sécurité gonflables fonctionnent dans les mêmes conditions que l'unité de commande des coussins de sécurité gonflables.

Quand les capteurs de choc détectent un choc frontal ou latéral suffisant pour déployer le(s) coussin(s) de sécurité gonflable(s), le ou les coussins de sécurité gonflables adéquats se déploient.

Quand l'unité de commande des coussins de sécurité gonflables détecte un capotage du véhicule, les coussins de sécurité gonflables rideau se déploient.

Quand les coussins de sécurité gonflables se déploient, de la fumée s'échappe, accompagnée d'un fort bruit. La fumée n'est pas nocive mais ne l'inhaliez pas intentionnellement, car elle peut entraîner une irritation temporaire chez les personnes souffrant de problèmes respiratoires.

Un coussin de sécurité gonflable déployé se dégonfle rapidement, et il est donc possible que vous ne remarquiez même pas qu'il se soit déployé.

Le déploiement du coussin de sécurité gonflable n'empêche pas le conducteur de voir ni de diriger son véhicule, et n'empêche pas non plus les passagers de sortir du véhicule.

⚠ ATTENTION

- Le déploiement des coussins de sécurité gonflables se fait très rapidement et avec beaucoup de force. Dans certaines situations, le contact avec un coussin de sécurité gonflable en train de se gonfler peut provoquer des petites coupures, des égratignures et des hématomes.

Enregistrement des données d'événements

N00418600256

Ce véhicule est équipé d'un enregistreur de données d'événements (EDR).

L'objectif principal de l'EDR est d'enregistrer des données dans certaines situations de collision ou similaires à une collision, comme un déploiement de coussin de sécurité gonflable ou le heurt d'un obstacle sur la route. Ces données peuvent aider à comprendre les performances des différents systèmes du véhicule.

L'EDR a été conçu pour enregistrer des données liées à la dynamique du véhicule et aux systèmes de sécurité pendant une courte période, habituellement 30 secondes ou moins.

L'EDR de ce véhicule a été conçu pour enregistrer les données suivantes:

Systeme de retenue supplémentaire (SRS) - coussin de sécurité gonflable

- La façon dont divers systèmes de votre véhicule ont fonctionné;
- Si les ceintures de sécurité du conducteur et du passager avant étaient bouclées/attachées;
- La distance (le cas échéant) d'enfoncement de la pédale d'accélérateur et/ou de la pédale de freinage; et,
- La vitesse à laquelle le véhicule avançait.

Ces données peuvent aider à mieux comprendre les circonstances des collisions et des blessures provoquées.

REMARQUE

- Les données de l'EDR sont enregistrées par votre véhicule uniquement si une situation de collision sérieuse se produit. Aucune donnée n'est enregistrée par l'EDR dans des conditions de conduite normales et aucune donnée personnelle n'est enregistrée (ex. le nom, le sexe, l'âge et l'endroit de la collision). Toutefois, d'autres personnes, comme la police, peuvent combiner les données de l'EDR avec le type de données d'identification personnelle habituellement recueillies pendant une enquête sur une collision.

Pour consulter les données relevées par un EDR, un appareil spécial est nécessaire et il faut pouvoir accéder au véhicule ou à l'EDR. En plus du fabricant du véhicule, d'autres personnes, comme la police, qui possèdent

l'appareil spécial peuvent consulter les informations si elles ont accès au véhicule ou à l'EDR.

Capteur de position du siège du conducteur

N00417900223

Le capteur de position du siège du conducteur est fixé à la glissière du siège et signale la position longitudinale du siège à l'unité de commande de coussin de sécurité gonflable. L'unité de commande du coussin de sécurité gonflable détermine le déploiement du coussin de sécurité gonflable avant du conducteur d'après les signaux envoyés par le capteur.

En cas de problème impliquant le capteur de position du siège du conducteur, le témoin SRS s'allume sur le tableau de bord. Reportez-vous à la section «Témoin SRS», page 4-31.

AVERTISSEMENT

- **Si le témoin SRS s'allume, faites vérifier le véhicule le plus rapidement possible par un concessionnaire agréé Mitsubishi Motors.**
- **Veuillez respecter les consignes suivantes afin de vous assurer que le capteur de position du siège du conducteur fonctionne correctement.**

AVERTISSEMENT

- **Réglez le siège à la position correcte, puis asseyez-vous, le dos contre le dossier du siège.**
Reportez-vous à la section «Sièges avant», page 4-2.
- **N'inclinez pas plus que nécessaire le dossier du siège lors de la conduite.**
- **Ne placez pas d'objets métalliques ou de bagages sous le siège avant.**
- **Si le véhicule reçoit un choc de force importante, faites vérifier le capteur SRS par un concessionnaire agréé Mitsubishi Motors dans les plus brefs délais.**

4

Systeme de capteur de classification des occupants du siège passager

N00418000364

Le système de capteur de classification des occupants du siège passager est fixé au coussin de siège du passager avant et fournit à l'unité de commande des coussins de sécurité gonflables les informations concernant l'occupant qui se trouve dans le siège passager avant. L'unité de commande des coussins de sécurité gonflables contrôle le déploiement du coussin de sécurité gonflable avant du passager conformément aux signaux envoyés par ce système.

Système de retenue supplémentaire (SRS) - coussin de sécurité gonflable

4

Le coussin de sécurité gonflable avant du passager ne se déploie pas lors d'une collision si le système détecte que le siège du passager avant n'est pas occupé ou qu'un enfant y est placé dans un système de retenue pour enfants. Dans ce cas, l'indicateur de coussin de sécurité gonflable du passager désactivé s'allume.

Reportez-vous à la section «Indicateur de coussin de sécurité gonflable du passager désactivé», page 4-31.

En cas de problème impliquant le système de capteur de classification des occupants du siège du passager, le témoin SRS s'allume sur le tableau de bord.

Reportez-vous à la section «Témoin SRS», page 4-31.

⚠ AVERTISSEMENT

- Si l'une des conditions suivantes se présente, prenez contact avec votre concessionnaire agréé Mitsubishi Motors le plus vite possible:
 - Le témoin SRS ne s'allume pas initialement quand le commutateur d'allumage ou le mode de fonctionnement est dans les conditions suivantes.

⚠ AVERTISSEMENT

- [Sauf pour les véhicules équipés de la clé F.A.S.T.]
Le commutateur d'allumage est en position «ON» (marche) ou «START» (démarrage).
[Véhicules équipés de la clé F.A.S.T.]
Le mode de fonctionnement est réglé sur MARCHE.
- Le témoin SRS ne s'éteint pas après plusieurs secondes.
- Le témoin SRS s'allume pendant la conduite.
- Pour être sûr que le système de capteur de classification des occupants du siège passager puisse détecter correctement, suivez les instructions suivantes. Le non-respect de ces instructions pourrait nuire au bon fonctionnement du système de coussin de sécurité gonflable du passager.
 - Réglez le siège à la position correcte, puis asseyez-vous, le dos contre le dossier du siège.
Reportez-vous à la section «Sièges avant», page 4-2.
 - N'inclinez pas plus que nécessaire le dossier du siège.
 - Ne laissez jamais s'asseoir plus qu'une personne (adulte ou enfant) à la fois sur le siège.
 - Ne déposez aucun objet entre le siège et la console du plancher.
 - Attachez solidement tout système de retenue pour enfants.

⚠ AVERTISSEMENT

- Ne déposez pas de bagages ou d'autres objets sur le siège.
- N'utilisez pas de housse de siège ni de coussin.
- Ne modifiez ni ne remplacez le siège ou la ceinture de sécurité.
- Ne déposez pas de bagages ou d'autres objets dessous le siège.
- Ne placez pas et n'utilisez pas de dispositif électronique tel qu'un ordinateur sur le siège.
- Ne placez jamais d'objets lourds ou pointus (épingles de cravate, aiguilles, etc.) sur le siège.
- N'enlevez pas la housse du coussin de siège.
- Si du liquide est renversé sur le siège, essuyez-le et séchez le siège immédiatement.
- Si le véhicule reçoit un choc de force importante, faites vérifier les capteurs SRS par un concessionnaire agréé Mitsubishi Motors dans les plus brefs délais.

Système de retenue supplémentaire (SRS) - coussin de sécurité gonflable

Indicateur de coussin de sécurité gonflable du passager désactivé

N00418101359

Le témoin de coussin de sécurité gonflable du passager désactivé se situe à l'endroit indiqué sur l'illustration.

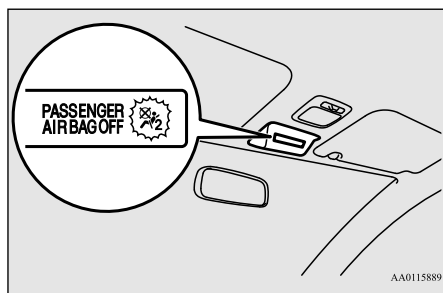

Le témoin s'allume en principe lorsque le commutateur d'allumage est tourné à la position «ON» (marche) ou que le mode de fonctionnement est réglé sur MARCHE, puis il s'éteint quelques secondes plus tard. L'indicateur reste toutefois allumé dans les cas suivants, afin de signaler que le coussin de sécurité gonflable du passager avant n'est pas opérationnel.

- Le siège du passager avant est inoccupé.

- Le système détecte qu'un enfant se trouve dans le système de retenue pour enfants placé sur le siège du passager avant.

Quand le système de capteur de classification des occupants du siège passager détecte qu'une personne est assise dans le siège du passager avant, l'indicateur s'éteint pour montrer que le coussin de sécurité gonflable avant du passager est opérationnel.

AVERTISSEMENT

- Si l'une des conditions suivantes se présente, prenez contact immédiatement avec votre concessionnaire agréé Mitsubishi Motors pour qu'il examine le système de coussin de sécurité gonflable:

- L'indicateur de coussin de sécurité gonflable du passager désactivé s'allume lorsqu'un adulte est assis sur le siège du passager avant.
- L'indicateur de coussin de sécurité gonflable du passager désactivé ne s'allume pas lorsque le siège du passager avant n'est pas occupé.
- L'indicateur de coussin de sécurité gonflable du passager désactivé ne s'allume pas quand la clé de contact est tournée à la position «ON» (marche) ou que le mode de fonctionnement est réglé sur MARCHE.

AVERTISSEMENT

- L'indicateur de coussin de sécurité gonflable du passager avant désactivé ne s'allume pas quand un enfant se trouve dans un système de retenue pour enfants sur le siège du passager avant.
- L'indicateur de coussin de sécurité gonflable du passager désactivé s'allume et s'éteint de façon répétée.
- Ne fixez aucun accessoire à votre véhicule pouvant vous empêcher de bien voir l'indicateur de coussin de sécurité gonflable du passager désactivé. Vous devez pouvoir voir l'indicateur de coussin de sécurité gonflable du passager désactivé et vérifier le statut du système de coussin de sécurité gonflable du passager.

4

Témoin SRS

N00408300579

Le tableau de bord est équipé d'un témoin relatif au système de retenue supplémentaire (SRS).

Système de retenue supplémentaire (SRS) - coussin de sécurité gonflable

4

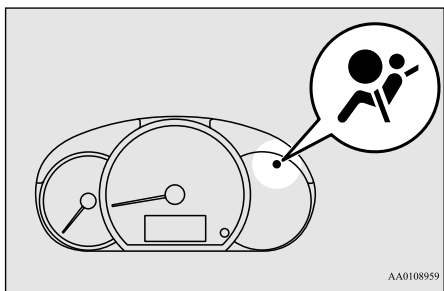

Le système procède à un auto-contrôle lorsque vous tournez le commutateur d'allumage sur «ON» (marche) ou que vous réglez le mode de fonctionnement sur MARCHÉ. Le témoin SRS s'allume pendant quelques secondes puis s'éteint. Ceci est tout à fait normal et signifie que le système fonctionne correctement.

En cas de problème avec un ou plusieurs composants du système de retenue supplémentaire, le témoin s'allume et reste allumé. Le témoin SRS est partagé par le coussin de sécurité gonflable du système SRS et le système de prétendeur de ceinture de sécurité.

⚠ AVERTISSEMENT

● Si vous êtes confronté à l'une des situations suivantes, cela signifie que les coussins gonflables du système SRS et/ou les prétendeurs de ceinture de sécurité présentent un dysfonctionnement et qu'ils risquent de ne pas fonctionner normalement en cas de collision ou de se déclencher en l'absence de collision:

- Même lorsque le commutateur d'allumage ou le mode de fonctionnement sont sur «ON» (marche), le témoin d'avertissement SRS ne s'allume pas ou au contraire reste allumé.
- Le témoin SRS s'allume pendant la conduite.

Les coussins gonflables du système SRS et/ou les prétendeurs de ceinture de sécurité ont été conçus pour limiter les risques de blessure grave ou mortelle dans certains types de collision. Si vous êtes confronté à l'une des situations indiquées ci-dessus, faites vérifier votre véhicule dès que possible par un concessionnaire agréé Mitsubishi Motors.

Système de coussins de sécurité gonflables avant du conducteur et du passager

N00407900321

Le coussin de sécurité gonflable côté conducteur est logé sous le rembourrage au centre du

volant. Le coussin de sécurité gonflable côté passager avant se trouve dans le tableau de bord, au-dessus de la boîte à gants. Les coussins de sécurité gonflables côté conducteur et côté passager sont conçus pour se déployer en même temps. Toutefois, le coussin de sécurité gonflable du passager avant ne se déploie pas quand le siège du passager avant n'est pas occupé ou quand le système détecte qu'un enfant se trouve dans le système de retenue pour enfants.

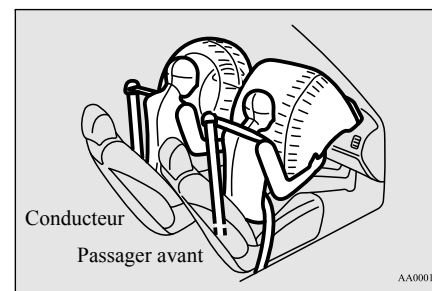

Coussin de sécurité gonflable pour genoux côté conducteur

N00404500036

Le coussin de sécurité gonflable pour genoux côté conducteur se trouve sous le volant de direction. Il a été conçu pour se déployer en

Système de retenue supplémentaire (SRS) - coussin de sécurité gonflable

même temps que le coussin de sécurité gonflable avant côté conducteur.



4

Déploiement des coussins de sécurité gonflables avant

N00408001658

Les coussins de sécurité gonflables avant et celui pour genoux côté conducteur SONT CONÇUS POUR SE DÉPLOYER en cas de...

Collision frontale contre un mur plein à une vitesse d'environ 25 km/h (15 mi/h) minimum

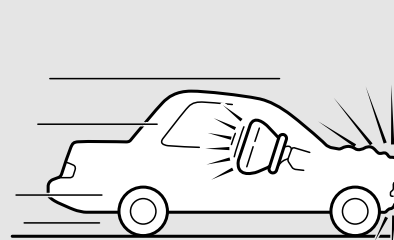

Collision frontale modérée à forte dans la zone ombragée entre les flèches

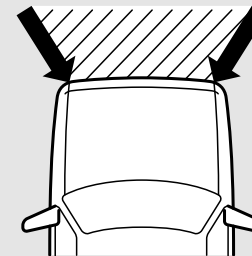

AA1000412

Système de retenue supplémentaire (SRS) - coussin de sécurité gonflable

Les coussins de sécurité gonflables et celui pour genoux côté conducteur sont conçus pour se déployer lorsque le véhicule est soumis à un choc frontal modéré à grave. L'illustration de gauche montre un exemple type.

4

Les coussins de sécurité gonflables avant et celui pour genoux côté conducteur sont conçus pour se déployer uniquement lors de certaines collisions frontales modérées à graves à l'intérieur de la zone hachurée entre les flèches de l'illustration de droite.

Les coussins de sécurité gonflables avant et celui pour genoux côté conducteur se déploient si le choc reçu par la structure principale du véhicule dépasse un certain niveau spécifique. Le seuil minimal est d'environ 25 km/h (15 mi/h) dans le cas d'une collision frontale contre un mur qui ne se plie pas ou qui ne se déforme pas. Si le choc subi par le véhicule est inférieur à ce niveau, les coussins de sécurité gonflables et celui pour genoux côté conducteur peuvent ne pas se déployer. La vitesse placée comme seuil minimal pour le déploiement des coussins sera plus élevée si le véhicule heurte un objet qui absorbe l'impact soit en étant déformé, soit en se déplaçant (par exemple, un autre véhicule à l'arrêt, un poteau ou un rail de sécurité).

La première étape du déploiement du coussin de sécurité gonflable est la plus violente et peut entraîner des blessures graves ou mortelles si vous vous trouvez trop près du cou-

4-34 Siège et systèmes de retenue

sin de sécurité gonflable à ce moment-là. En conséquence, il est important que vous portiez toujours la ceinture de sécurité.

IL SE PEUT que les coussins de sécurité gonflables avant et celui pour genoux côté conducteur NE SE DÉPLOIENT PAS en cas de...

Dans certains types de collisions frontales, les coussins de sécurité gonflables avant et celui pour genoux côté conducteur pourraient ne pas se déployer même si la déformation de la carrosserie semble importante car la structure de la carrosserie du véhicule est conçue pour absorber le choc et se déformer afin de protéger les occupants. Les illustrations suivantes montrent quelques situations typiques dans lesquelles les coussins de sécurité avant et celui pour genoux côté conducteur pourraient ne pas se déployer.

Étant donné que les coussins de sécurité gonflables avant et celui pour genoux côté conducteur ne protègent pas les occupants dans tous les cas de collision frontale, veuillez à toujours porter correctement votre ceinture de sécurité.

Collision avec un poteau des services publics, un arbre ou tout autre objet étroit

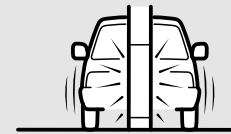

Collision où le véhicule glisse en dessous de la carrosserie arrière d'un camion



Choc frontal oblique

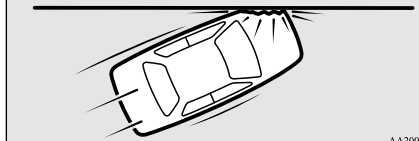

AA2000259

Les coussins de sécurité gonflables avant et celui pour genoux côté conducteur NE SONT PAS CONÇUS POUR SE DÉPLOYER en cas de...

Les coussins de sécurité gonflables avant et celui pour genoux côté conducteur ne sont

Système de retenue supplémentaire (SRS) - coussin de sécurité gonflable

pas conçus pour se déployer dans les situations où ils ne peuvent pas protéger les occupants.

Certains exemples types sont présentés sur l'illustration.

Étant donné que les coussins de sécurité gonflables avant et celui pour genoux côté conducteur ne protègent pas les occupants dans tous les cas de collisions, veuillez à toujours porter correctement votre ceinture de sécurité.

Collision arrière à votre véhicule



Collision latérale à votre véhicule

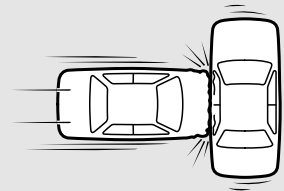

Capotage sur le côté ou sur le toit

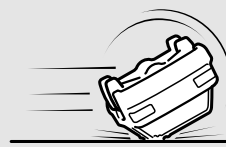

AA2000262

à un choc modéré à grave (choc au train de roulement). Certains exemples types sont présentés sur l'illustration.

Les coussins de sécurité gonflables avant et celui pour genoux côté conducteur peuvent se déployer dans certains types de chocs inattendus, comme indiqué sur l'illustration, et ces chocs inattendus peuvent vous déplacer de votre position: il est donc important de toujours porter les ceintures de sécurité correctement. Lorsqu'elles sont portées correctement, les ceintures de sécurité peuvent aider à vous maintenir à distance des coussins de sécurité gonflables quand ceux-ci commencent à se déployer. La première étape du déploiement du coussin de sécurité gonflable est la plus violente et peut entraîner des blessures graves ou mortelles si vous vous trouvez près du coussin de sécurité gonflable à ce moment-là.

4

IL SE PEUT que les coussins de sécurité gonflables avant et celui pour genoux côté conducteur SE DÉPLOIENT en cas de...

Les coussins de sécurité gonflables avant et celui pour genoux côté conducteur peuvent se déployer si le dessous du véhicule est soumis

Systeme de retenue supplémentaire (SRS) - coussin de sécurité gonflable

4

Collision avec un terre-plein central/filot surélevé ou une bordure



Le véhicule traverse un trou profond/nid de poule

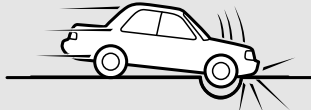

Le véhicule dévale une pente raide et touche violemment le sol

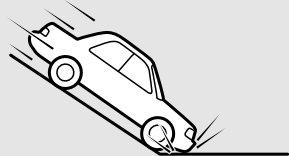

AA2000275

⚠ AVERTISSEMENT

- N'attachez rien sur le couvercle rembourré du volant, comme des garnitures, des badges etc. Ceux-ci pourraient heurter et blesser un occupant si le coussin de sécurité gonflable se déployait.

⚠ AVERTISSEMENT

- Veillez à ne placer ni attacher aucun objet sur le tableau de bord au-dessus de la boîte à gants. Ces éléments pourraient heurter et blesser un occupant si le coussin de sécurité gonflable se déployait.

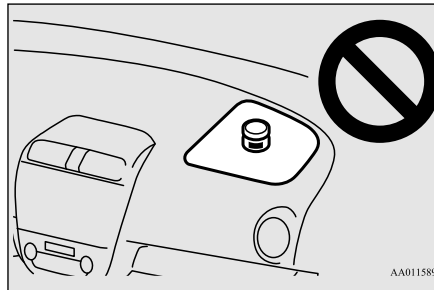

AA0115892

⚠ AVERTISSEMENT

- Ne fixez pas ou ne placez pas d'accessoires sur ou devant le pare-brise. Ceux-ci pourraient faire obstruction au déploiement du coussin de sécurité gonflable ou heurter et blesser un occupant si le coussin de sécurité gonflable se déployait.

⚠ AVERTISSEMENT

- N'attachez pas de clés supplémentaires ni des accessoires (objets lourds, durs ou pointus) sur la clé de contact. De tels objets risqueraient d'empêcher le déploiement correct du coussin de sécurité gonflable pour genoux côté conducteur ou d'être propulsés et de provoquer de graves blessures lors du gonflage du coussin de sécurité.
- N'attachez pas d'accessoires sur la partie inférieure du tableau de bord latéral côté conducteur. De tels objets risqueraient d'empêcher le déploiement correct du coussin de sécurité gonflable pour genoux côté conducteur ou d'être propulsés et de provoquer de graves blessures lors du gonflage du coussin de sécurité.

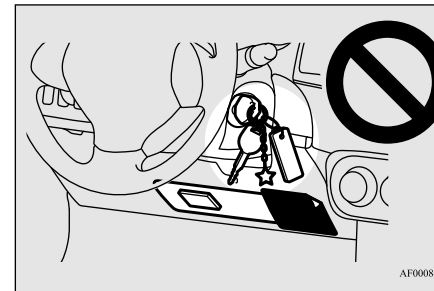

AF0008445

Système de retenue supplémentaire (SRS) - coussin de sécurité gonflable

⚠ AVERTISSEMENT

- N'essayez pas de retirer, d'installer, de désassembler ni de réparer les coussins de sécurité gonflables du SRS.
- Ne placez pas d'objets, tels que des paquets ou des animaux domestiques entre les coussins de sécurité gonflables et le conducteur ou le passager avant. De tels objets peuvent nuire à la performance du coussin de sécurité gonflable ou provoquer des blessures graves ou mortelles lors du déploiement du coussin de sécurité gonflable.
- Immédiatement après le déploiement du coussin de sécurité gonflable, certaines parties du système de coussin de sécurité gonflable sont chaudes. Ne les touchez pas. Sinon, vous pourriez vous brûler.
- Le système de coussin de sécurité gonflable est conçu pour ne fonctionner qu'une seule fois. Une fois les coussins de sécurité gonflables déployés, ils ne fonctionneront plus. Ils doivent être remplacés dès que possible, et l'ensemble du système de coussin de sécurité gonflable doit être vérifié par un concessionnaire agréé Mitsubishi Motors.

Système de coussin de sécurité gonflable latéral

N00408100421

Les coussins de sécurité gonflables latéraux (A) se trouvent dans les dossiers du conducteur et du passager avant.

Le coussin de sécurité gonflable latéral est conçu pour se déployer uniquement du côté du véhicule qui a subi un impact, et cela même lors de l'absence de passager avant.

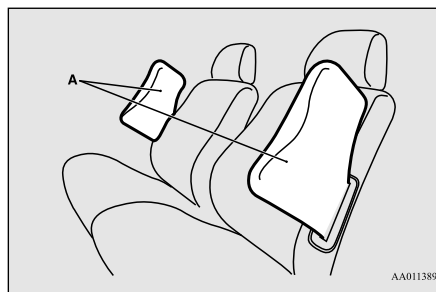

Une étiquette est apposée sur les dossiers dans les véhicules équipés de coussins de sécurité gonflables latéraux.

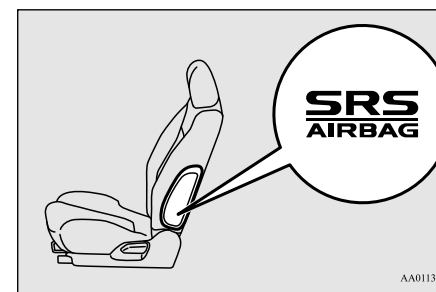

4

Système de retenue supplémentaire (SRS) - coussin de sécurité gonflable

Système de coussin de sécurité gonflable rideau

N00419201302

Les coussins de sécurité gonflables rideau sont logés dans les montants avant et dans le rail latéral du toit.

4

Le coussin de sécurité gonflable rideau est conçu pour se déployer uniquement du côté du véhicule qui a subi un impact, et cela même lors de l'absence de passager.

De même, quand l'unité de commande des coussins de sécurité gonflables détecte un capotage du véhicule, les coussins de sécurité gonflables rideau se déploient.

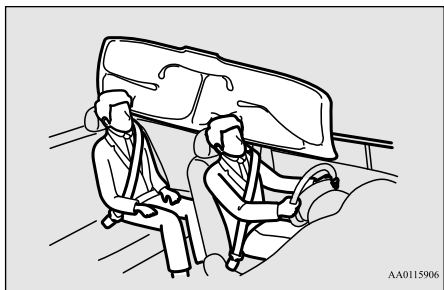
**⚠ AVERTISSEMENT**

- Les coussins de sécurité gonflables latéraux et rideau peuvent causer des blessures graves voire mortelles aux occupants assis trop près des coussins lors de leur déploiement. Pour réduire les risques de blessure en cas de déploiement d'un coussin de sécurité gonflable latéral ou d'un coussin de sécurité gonflable rideau, tous les occupants doivent être assis bien droits, correctement attachés et calés au fond et au centre de leur siège. Ne vous appuyez pas sur la porte.

**⚠ AVERTISSEMENT**

- De manière à réduire les risques de blessures lors du déploiement des coussins de sécurité gonflables latéraux, ne permettez pas aux passagers du siège arrière de se tenir aux dossiers des sièges avant. Une attention toute particulière doit être portée dans le cas des enfants.
- Ne placez pas d'objets autour de la zone où les coussins de sécurité gonflables se déploient. Ces objets peuvent gêner le déploiement du coussin de sécurité gonflable latéral et entraîner des blessures durant son déploiement.
- Ne placez pas d'autocollants, d'étiquettes ni d'ornements sur le dossier des sièges avant. Ils pourraient gêner le déploiement correct du coussin de sécurité gonflable latéral.
- Ne fixez pas de microphone (A) ou autre objet autour de la zone de déploiement du coussin de sécurité gonflable rideau, comme le pare-brise, la glace de porte, les montants avant et arrière et le rail latéral du toit. Lors du gonflage du coussin de sécurité rideau, le microphone ou tout autre objet peut être projeté violemment ou le coussin de sécurité gonflable rideau pourrait ne pas se déployer correctement, ce qui pourrait entraîner des blessures graves ou mortelles.

Systeme de retenue supplémentaire (SRS) - coussin de sécurité gonflable

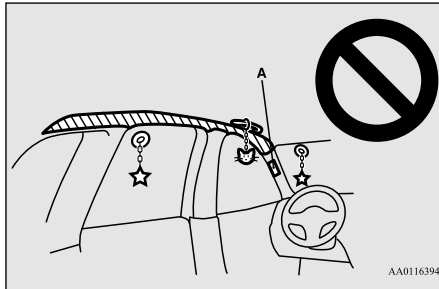

⚠ AVERTISSEMENT

- N'installez pas de housses de sièges et ne recouvrez pas les sièges équipés de coussins de sécurité gonflables latéraux. Les housses peuvent gêner le déploiement du coussin de sécurité gonflable latéral et nuire au bon fonctionnement du coussin de sécurité gonflable.
- Ne placez jamais un système de retenue pour enfants orienté vers l'arrière sur le siège du passager avant. Les systèmes de retenue pour enfants orientés vers l'arrière **DOIVENT UNIQUEMENT** être utilisés sur le siège arrière.

⚠ AVERTISSEMENT

- De même, les systèmes de retenue pour enfants orientés vers l'avant doivent **UNIQUEMENT** être utilisés sur le siège arrière. Si un système de retenue pour enfants orienté vers l'avant doit absolument être utilisé sur le siège du passager avant, reculez le siège le plus loin possible et assurez-vous que l'enfant reste dans le système de retenue, correctement attaché et éloigné de la porte.
- Ne laissez pas un enfant s'appuyer contre ou près de la porte avant, même s'il est assis dans un système de retenue pour enfants. La tête de l'enfant ne doit pas non plus reposer sur la partie du dossier contenant le coussin de sécurité gonflable latéral et rideau ou se trouver près de cette dernière. Cela présente un danger si les coussins de sécurité gonflables latéral ou rideau se déploient. Le non-respect de toutes ces instructions pourrait entraîner, sur l'enfant, des blessures graves, voire mortelles.

⚠ AVERTISSEMENT

- Toute réparation effectuée sur ou à proximité des composants du système de coussins de sécurité gonflables latéral ou rideau doit être réalisée uniquement par un concessionnaire agréé Mitsubishi Motors. Il existe un risque de blessures graves ou de mort. Toute méthode de travail inappropriée peut entraîner le déploiement accidentel du coussin de sécurité gonflable latéral ou rideau ou les rendre inopérants. L'une ou l'autre de ces situations peut entraîner des blessures graves ou mortelles.

4

Déploiement du coussin de sécurité gonflable latéral et du coussin de sécurité gonflable rideau

N00408201588

Les coussins de sécurité gonflables latéraux et rideau **SONT CONÇUS POUR SE DÉPLOYER en cas de...**

Les coussins de sécurité gonflables latéraux et rideau sont conçus pour se déployer en cas d'impacts latéraux de force modérée à grave au niveau du milieu de l'habitacle.

Système de retenue supplémentaire (SRS) - coussin de sécurité gonflable

Aussi, quand le véhicule détecte un capotage (tonneaux), les coussins de sécurité gonflables rideau se déploient.

Certaines situations types sont présentées dans l'illustration.

4

Impact de force modérée à importante autour de la partie médiane du côté de la carrosserie

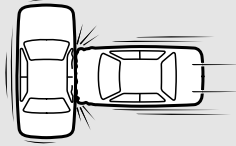

Quand le véhicule détecte un capotage (coussin de sécurité gonflable rideau uniquement)

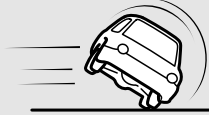

AJ3101251

Les ceintures de sécurité de votre véhicule sont les moyens de protection principaux en cas d'accident. Les coussins de sécurité gonflables latéraux et rideaux du système SRS sont conçus pour fournir une protection supplémentaire. Par conséquent, pour votre sécurité et celle de tous les occupants, veuillez à toujours porter correctement votre ceinture de sécurité.

Les coussins de sécurité gonflables latéraux et rideau PEUVENT NE PAS SE DÉPLOYER en cas de...

Dans certains types de chocs latéraux, les coussins de sécurité gonflables latéraux et rideau pourraient ne pas se déployer même si la déformation de la carrosserie semble importante car la structure de la carrosserie du véhicule est conçue pour absorber le choc et se déformer afin de protéger les occupants. Il existe aussi des cas où le coussin de sécurité gonflable latéral et le coussin de sécurité gonflable rideau ne se déploient pas en même temps, selon l'emplacement de l'impact. Les illustrations sur les pages suivantes montrent quelques situations typiques dans lesquelles les coussins de sécurité gonflables latéraux et rideau pourraient ne pas se déployer.

Étant donné que les coussins de sécurité gonflables latéraux et rideau ne protègent pas les occupants dans tous les cas de collisions latérales, veuillez à toujours porter correctement la ceinture de sécurité.

Choc latéral dans une zone éloignée de l'habitacle

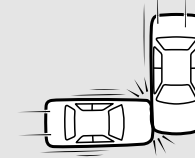

Collision latérale avec une moto ou autre petit véhicule similaire



Collision avec un poteau des services publics, un arbre ou tout autre objet étroit

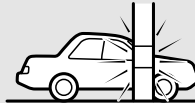

AA2000448

Systeme de retenue supplémentaire (SRS) - coussin de sécurité gonflable

Impact latéral oblique



Le véhicule se retourne sur son côté ou sur le toit (coussin de sécurité gonflable latéral uniquement)



AJ3101280

Collision frontale

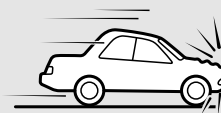

Collision arrière à votre véhicule



Capotage du véhicule vers l'avant

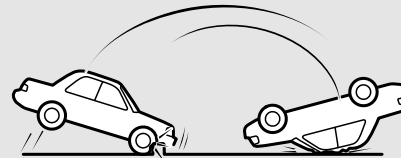

AJE101185

Les coussins de sécurité gonflables latéraux et rideau NE SONT PAS CONÇUS POUR SE DÉPLOYER en cas de...

Les coussins de sécurité gonflables latéraux et rideau ne sont pas conçus pour se déployer dans les situations où ils ne peuvent pas protéger les occupants. Certains exemples types sont présentés sur l'illustration.

Étant donné que les coussins de sécurité gonflables latéraux et rideau ne protègent pas les occupants dans tous les cas de collisions, veuillez à toujours porter correctement la ceinture de sécurité.

Entretien du système SRS

N00408501741

AVERTISSEMENT

- Toute intervention réalisée sur les éléments constitutifs du système de retenue supplémentaire ou à proximité de ceux-ci doit être effectuée exclusivement par un concessionnaire agréé Mitsubishi Motors. Ne confiez jamais l'entretien, la vérification, la maintenance ou la réparation de tout composant ou câblage du système de retenue supplémentaire à n'importe qui. De même, aucun élément du système de retenue supplémentaire ne doit être manipulé, retiré ou mis au rebut par toute personne autre qu'un concessionnaire agréé Mitsubishi Motors. Des méthodes de travail incorrectes sur les composants ou le câblage du système SRS peuvent provoquer un déploiement accidentel du coussin de sécurité gonflable ou peuvent rendre le système SRS inopérant. L'une ou l'autre de ces situations peut entraîner des blessures graves ou mortelles.

4

Système de retenue supplémentaire (SRS) - coussin de sécurité gonflable

4

AVERTISSEMENT

- **Ne modifiez pas le volant ou tout autre composant du système de retenue supplémentaire ou pièce connexe. Par exemple, le remplacement du volant de direction ou la modification du pare-chocs avant ou de certains éléments de carrosserie peut nuire au bon fonctionnement du système de retenue supplémentaire et être à l'origine d'éventuelles blessures.**
- **Si le véhicule a été endommagé de quelque façon que ce soit, faites vérifier le système de retenue supplémentaire par un concessionnaire agréé Mitsubishi Motors qui s'assurera de son bon état de marche.**
- **Ne modifiez pas vos sièges avant, le pied du milieu ou la console centrale. De telles modifications peuvent nuire au fonctionnement du système de retenue supplémentaire et entraîner des blessures. De plus, si vous découvrez une déchirure ou une couture décousue sur la tapisserie de siège près du coussin de sécurité gonflable latéral, faites inspecter le siège par un concessionnaire agréé Mitsubishi Motors.**
- **Si vous avez trouvé des égratignures, craquelures ou dommages sur la partie des montants avant et arrière et du rail latéral du toit, faites inspecter le système SRS par un concessionnaire agréé Mitsubishi Motors.**

REMARQUE

- En cas de revente du véhicule, nous vous prions instamment d'attirer l'attention de l'acheteur sur le fait que ce véhicule est équipé d'un système de retenue supplémentaire et de l'inviter à consulter les rubriques applicables du présent manuel du conducteur.
- Avant de mettre un véhicule à la ferraille, nous vous prions instamment de consulter un concessionnaire agréé Mitsubishi Motors de façon à ce que le système de retenue supplémentaire soit éliminé de tout danger avant sa mise au rebut.
- Si une des pièces suivantes doit être modifiée pour pouvoir être utilisée par une personne handicapée, le système de coussin de sécurité gonflable intelligent sera fortement affecté. Veuillez consulter un concessionnaire agréé Mitsubishi Motors.
 - Siège du conducteur
 - Siège du passager avant
 - Ceinture de sécurité avant
 - Volant
 - Tableau de bord

[Pour les véhicules vendus aux États-Unis]

Pour contacter Mitsubishi Motors North America, Inc.

appelez le 1-888-648-7820 ou écrivez à:

Mitsubishi Motors North America, Inc.

Service des relations avec la clientèle

P.O. Box 6400

Cypress, CA 90630-0064

[Pour les véhicules vendus au Canada]

Pour contacter les Ventes de véhicules Mitsubishi du Canada, Inc.

appelez le 1-888-576-4878 ou écrivez à:

Ventes de véhicules Mitsubishi du Canada, Inc.

Service des relations avec la clientèle

P.O. Box 41009

4141 Dixie Road

Mississauga, ON L4W 5C9

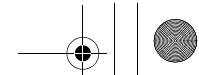

Systeme de retenue supplementaire (SRS) - coussin de securite gonflable

Étiquette d'avertissement

N00408600383

Les étiquettes d'avertissement du système de retenue supplémentaire sont apposées aux endroits indiqués dans l'illustration.

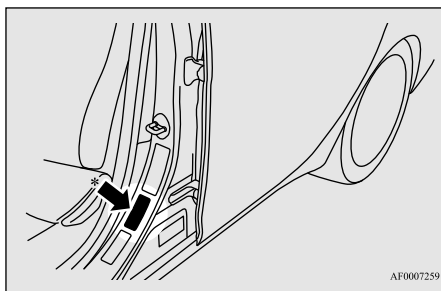
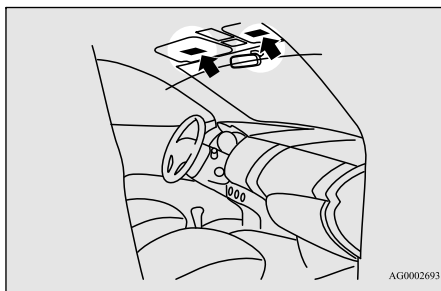

* - Apposées aussi du côté passager.

4

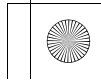
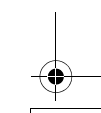
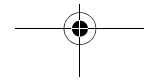
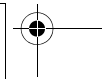
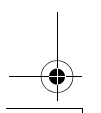
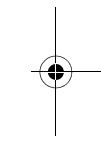
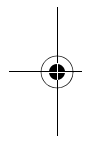
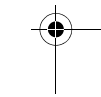
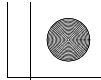
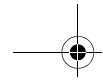
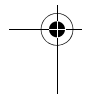
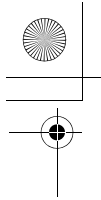

Fonctions et commandes

Recommandations pour le rodage	5-2	Système de surveillance de la pression de gonflage des pneus (le cas échéant)	5-67
Clés	5-2	Caméra de recul (le cas échéant)	5-71
Système anti-démarrage électronique (système antivol)	5-3	Groupe d'instruments	5-74
Système de télé déverrouillage (le cas échéant)	5-6	Affichage multi-information	5-75
Clé F.A.S.T. (Free-hand Advanced Security Transmitter) (le cas échéant)	5-10	Témoins et groupe témoins lumineux	5-85
Serrures de portes	5-27	Témoins	5-86
Verrouillage électrique de portes	5-29	Témoins d'avertissement	5-86
Serrures de portes arrière avec «protection enfant»	5-30	Levier multifonction de phares et de feux de croisement	5-89
Couvercle du coffre	5-30	Levier des clignotants	5-92
Poignée intérieure d'ouverture d'urgence du coffre	5-32	Interrupteur des feux de détresse	5-93
Commande de vitre manuelle (le cas échéant)	5-33	Interrupteur de phare antibrouillard avant (le cas échéant)	5-93
Commande des vitres électriques	5-33	Interrupteur de l'essuie-glace et du lave-glace	5-94
Frein de stationnement	5-36	Interrupteur de dégivreur de lunette arrière à commande électrique	5-96
Réglage de hauteur du volant de direction	5-37	Interrupteur d'avertisseur sonore	5-97
Rétroviseur intérieur	5-38	Système de liaison (le cas échéant)	5-97
Rétroviseurs extérieurs	5-40	Interface Bluetooth® 2.0 (le cas échéant)	5-97
Commutateur d'allumage	5-41	Port USB (le cas échéant)	5-119
Mise en marche du moteur	5-43	Pare-soleil	5-123
Boîte-pont manuelle (le cas échéant)	5-45	Prises d'alimentation de 12 V	5-124
Transmission à variation continue (CVT) (le cas échéant)	5-47	Système de commande sans fil HomeLink® (le cas échéant)	5-124
Frein de service	5-52	Éclairage intérieur	5-131
Aide au démarrage en côte	5-54	Espace de rangement	5-132
Système d'assistance de freinage	5-55	Porte-gobelets	5-133
Système de freinage antiblocage	5-56	Porte-bouteilles	5-133
Système de direction assistée à commande électrique (EPS)	5-58	Crochet pratique	5-134
Contrôle de stabilité actif (ASC)	5-59	Poignées de maintien	5-134
Régulateur de vitesse (le cas échéant)	5-62		

Recommandations pour le rodage

Recommandations pour le rodage

N00508701382

Grâce aux techniques évoluées utilisées dans la fabrication de votre voiture, vous pouvez utiliser votre véhicule neuf sans devoir passer par une longue période de rodage à faible vitesse.

5

Vous pourrez cependant retirer davantage de votre véhicule, sur les performances et la consommation, en prenant les précautions suivantes pendant les 500 premiers kilomètres (300 mi).

Conduisez votre véhicule à vitesse modérée durant la période de rodage.

- Évitez d'emballer le moteur.
- Évitez la conduite agressive, avec démarrages rapides, accélérations soudaines, parcours prolongés à haute vitesse et freinages brusques. Une telle conduite aurait des effets préjudiciables sur le moteur et augmenterait aussi la consommation de carburant et d'huile, d'où un mauvais fonctionnement possible des composants du moteur. Faites particulièrement attention de ne pas accélérer à fond en gamme basse (petites vitesses).

- Ne surchargez pas le véhicule. Respectez le nombre maximum de passagers spécifié. (Reportez-vous à la section «Précautions pour le chargement de l'espace utilitaire», page 6-11.)
- Ne pas se servir de ce véhicule pour l'attelage d'une remorque.

Clés

N00508801703

Type 1

Deux clés sont fournies. Les clés s'utilisent sur toutes les serrures.

Conservez-en une en lieu sûr comme clé de rechange.

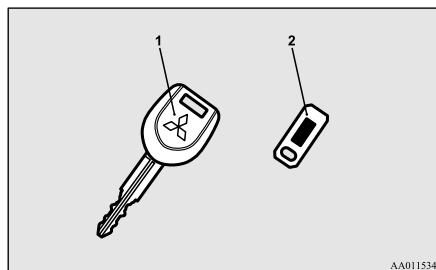

AA0115342

- 1- Clé pour le système anti-démarrage électronique
- 2- Plaquette portant le numéro de la clé

Type 2

Deux clés sont fournies. Les clés s'utilisent sur toutes les serrures.

Conservez-en une en lieu sûr comme clé de rechange.

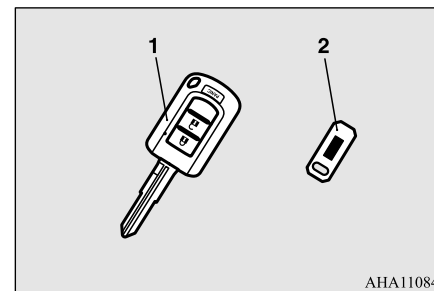

AHA110842

- 1- Clé pour le système anti-démarrage électronique et le système de télé-déverrouillage
- 2- Plaquette portant le numéro de la clé

Type 3

Deux clés F.A.S.T. et deux clés d'urgence sont fournies.

Gardez une clé F.A.S.T. et une clé d'urgence dans un endroit sûr ensemble comme jeu de clé de rechange.

Système anti-démarrage électronique (système antivol)

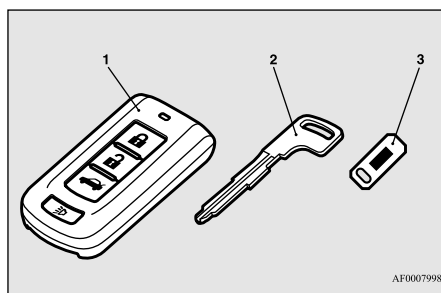

- 1- Clé F.A.S.T.
(avec fonction anti-démarrage électronique et système de télé déverrouillage)
- 2- Clé d'urgence
- 3- Plaquette portant le numéro de la clé

REMARQUE

- La clé de télé déverrouillage et la clé F.A.S.T. sont des dispositifs électroniques de précision contenant un émetteur de signal intégré. Veuillez observer les directives suivantes afin d'éviter de l'endommager.
- Ne laissez pas la clé dans un endroit où elle pourrait être exposée à la chaleur des rayons directs du soleil, comme par exemple au-dessus du tableau de bord.
- Ne démontez pas l'émetteur de la commande à distance.
- Ne pliez pas excessivement la clé et ne la soumettez pas à de forts impacts.
- Maintenez l'émetteur de commande à distance au sec.

REMARQUE

- Éloignez-la d'objets magnétiques tels que des porte-clés.
- Éloignez-la de tout dispositif produisant des ondes magnétiques, comme un système audio, un ordinateur ou un téléviseur.
- Éloignez-la d'appareils émettant de fortes ondes électromagnétiques, tels les téléphones cellulaires, les appareils nomades ou les appareils à haute fréquence (y compris les appareils médicaux).
- Ne la nettoyez pas avec un nettoyeur à ultrasons.
- Ne laissez pas la clé dans un endroit où elle serait exposée à une température ou à un taux d'humidité trop élevés.
- Si vous perdez votre clé, afin d'éviter le vol de votre véhicule, veuillez contacter immédiatement un concessionnaire agréé Mitsubishi Motors.
Si vous donnez le numéro de votre clé à un concessionnaire agréé Mitsubishi Motors, celui-ci pourra produire une nouvelle clé. Le numéro de la clé est estampillé sur la plaque d'identification de la clé. Rangez la plaque d'identification de la clé dans un endroit sûr et autre que celui où vous rangez la clé.

REMARQUE

- Aucune clé autre que celles ayant été pré-enregistrées d'avance ne peut être utilisée pour démarrer le moteur.
Reportez-vous à la section «Système anti-démarrage électronique (système antivol)», page 5-3.
Reportez-vous à «Clé F.A.S.T. (Free-hand Advanced Security Transmitter): «Système anti-démarrage électronique (système antivol)», page 5-22.
- Quand l'alarme antivol est opérationnelle, l'alarme se met en marche si une porte est ouverte après avoir utilisé la clé, ou si le bouton de verrouillage de porte ou l'interrupteur de verrouillage électrique de portes sont utilisés pour déverrouiller le véhicule.
- Le système ne se met pas en état de préparation si le verrouillage du véhicule n'a pas été effectué avec le système de télé déverrouillage ou la clé F.A.S.T.

5

Système anti-démarrage électronique (système antivol)

N00509100780

[Pour les véhicules équipés de la clé F.A.S.T. (Free-hand Advanced Security Transmitter)]
Pour l'information d'utilisation concernant les véhicules équipés de la clé F.A.S.T. (Free-hand Advanced Security Transmitter), reportez-vous à la section «Clé F.A.S.T. (Free-

Fonctions et commandes 5-3

Système anti-démarrage électronique (système antivol)

hand Advanced Security Transmitter): Système anti-démarrage électronique (système antivol)», page 5-22.

[Sauf véhicules équipés de la clé F.A.S.T. (Free-hand Advanced Security Transmitter)] Le système anti-démarrage électronique est conçu pour réduire considérablement le risque de vol du véhicule. Le but du système est d'immobiliser le véhicule en cas de tentative de démarrage incorrecte. Un démarrage correct ne pourra être effectué (sous certaines conditions) qu'au moyen d'une clé «enregistrée» par le système anti-démarrage.

Toutes les clés fournies avec votre véhicule neuf ont été programmées en fonction des circuits électroniques de ce véhicule.

5

REMARQUE

- Dans les cas ci-dessous, il se peut que le véhicule ne soit pas en mesure de reconnaître le code d'identification (ID) enregistré de la clé. Cela signifie que le moteur ne démarrera pas même si la clé est tournée en position «START» (démarrage).
- Contact entre la clé et un objet métallique ou magnétique (type A)
- Anneau de la clé en contact avec la partie métallique d'une autre clé (Type B)
- La clé touche ou se situe à proximité d'autres clés de système anti-démarrage (y compris les clés d'autres véhicules) (Type C)

REMARQUE

- Dans un de ces cas, éloignez le(s) objet(s) indésirable(s) de la clé et ramenez celle-ci en position «ACC» (accessoire) ou «OFF» (arrêt). Essayez ensuite de faire redémarrer le moteur. Si le moteur ne démarre pas, contactez un concessionnaire agréé Mitsubishi Motors.

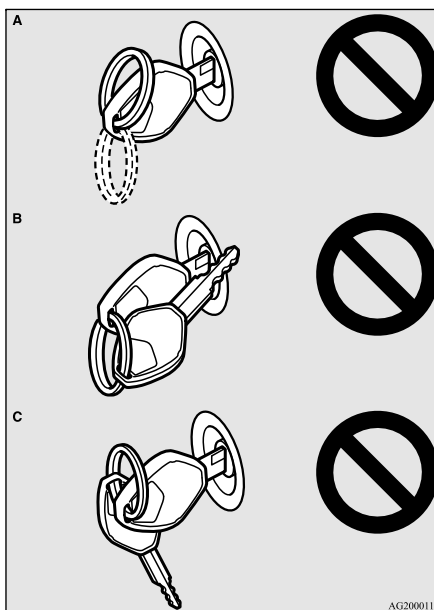

REMARQUE

- Il se peut que la clé ne fonctionne pas correctement si celle-ci se trouve à proximité d'un objet ou d'un endroit émettant de fortes ondes électromagnétiques.
- Le système anti-démarrage électronique n'est pas compatible avec les systèmes de démarrage à distance disponibles dans le commerce. L'usage de systèmes de démarrage à distance disponibles dans le commerce peut entraîner des problèmes de démarrage du véhicule et vous faire perdre la protection de sécurité.
- Vous pouvez soupçonner une panne du système si le moteur ne démarre pas quand le commutateur d'allumage est tourné en position «START» (démarrage). Si tel est le cas, contactez un concessionnaire agréé Mitsubishi Motors.

ATTENTION

- N'effectuez aucune modification sur le système anti-démarrage et n'y ajoutez rien. En modifiant ce système vous pourriez en effet le mettre hors service.

Clés de rechange

Seules les clés programmées en fonction du système électronique du véhicule peuvent être utilisées pour faire démarrer ce véhicule.

Système anti-démarrage électronique (système antivol)

Si vous perdez la clé, commandez-en une auprès de votre concessionnaire agréé Mitsubishi Motors, en indiquant le numéro de clé.

Pour éviter tout vol du véhicule, le code d'identification des clés du véhicule doit être changé.

Amenez votre véhicule et l'ensemble des clés restantes chez votre concessionnaire agréé Mitsubishi Motors pour qu'il modifie votre code d'identification.

Clés supplémentaires

Pour ajouter une clé, vous devez déjà avoir 2 clés enregistrées. Vous devez enregistrer le code d'identification (ID) sur le véhicule.

L'enregistrement du code d'identification peut être fait par vous-même (sauf pour les véhicules vendus au Canada), ou par votre concessionnaire agréé Mitsubishi Motors.

Pour enregistrer vous-même le code, suivez la procédure de «Programmation de clé par le client» ci-dessous.

Lorsque vous faites enregistrer le code d'identification par votre concessionnaire, emmenez votre véhicule et toutes les clés restantes chez votre concessionnaire agréé Mitsubishi Motors.

REMARQUE

- 2 clés vous sont remises mais vous pouvez enregistrer jusqu'à 8 clés.

Programmation de clé par le client (sauf pour les véhicules vendus au Canada)

N00562201178

Vous pouvez programmer des clés neuves dans votre système lorsque vous possédez déjà deux clés valides (déjà enregistrées) et une clé de système anti-démarrage vierge (conçue spécialement pour votre véhicule par votre concessionnaire agréé Mitsubishi Motors) en procédant comme suit:

1. Introduisez la première clé valide dans le commutateur d'allumage et maintenez-la en position «ON» (marche) pendant 5 secondes.
2. Tournez la clé en position «OFF» (arrêt) et enlevez la première clé.
3. Introduisez la deuxième clé valide dans le contacteur dans les 30 secondes qui suivent le retrait de la première clé, puis tournez-la en position «ON» (marche). Le témoin du système anti-démarrage se met à clignoter environ 10 secondes plus tard.

4. Lorsque le témoin du système anti-démarrage se met à clignoter, tournez la deuxième clé valide en position «OFF» (arrêt), puis retirez-la. Introduisez une clé du système anti-démarrage vierge dans le commutateur d'allumage dans les 30 secondes qui suivent, puis tournez-la en position «ON» (marche). Effectuez ces opérations dans les 30 secondes qui suivent le début du clignotement du témoin de système anti-démarrage. Une fois l'enregistrement du code d'identification terminé, le témoin du système anti-démarrage s'allume pendant 3 secondes, puis s'éteint. Le témoin du système anti-démarrage s'éteint en cas d'erreur pendant la procédure.

5

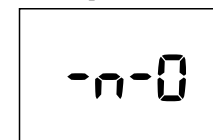

REMARQUE

- Quand l'enregistrement de la clé est terminé, le témoin du système anti-démarrage s'allume dans les 3 secondes après avoir tourné le commutateur d'allumage sur «ON» (marche) avec la clé du système anti-démarrage vierge (conçue spécialement pour votre véhicule par votre concessionnaire Mitsubishi Motors).

Système de télé déverrouillage (le cas échéant)

5. Si vous désirez enregistrer une autre clé, reprenez la procédure à partir de l'étape 1.

5

REMARQUE

- Il est impossible d'enregistrer une clé lorsque:
 - le témoin du système anti-démarrage s'est éteint pendant le procédé
 - le témoin du système anti-démarrage ne s'allume pas dans les 30 secondes après l'étape 4.
- Le procédé s'interrompt automatiquement lorsque:
 - un intervalle de 30 secondes ou plus s'écoule entre le moment où la première clé a été placée en position «OFF» (arrêt) et le moment où la seconde clé a été placée en position «ON» (marche)
 - un intervalle de 30 secondes ou plus s'écoule entre le moment où la deuxième clé a été placée en position «OFF» (arrêt) et le moment où la clé du système anti-démarrage vierge a été placée en position «ON» (marche)
 - plus de 20 secondes s'écoulent après que le témoin du système anti-démarrage s'est mis à clignoter
- Pour utiliser les nouveaux émetteurs de commande à distance, il faut enregistrer la clé sur le système anti-démarrage électronique.

Informations générales

N00562300097

Votre système anti-démarrage électronique fonctionne sur une fréquence radio relevant de la réglementation établie par la Commission fédérale des communications (FCC) (pour les véhicules vendus aux États-Unis) et de la réglementation établie par Industrie Canada (pour les véhicules vendus au Canada). Cet appareil est conforme à la section 15 du Règlement de la FCC et du CNR d'Industrie Canada applicable aux appareils radio exempts de licence.

Son fonctionnement est soumis aux deux conditions suivantes.

- Ce dispositif ne peut causer d'interférences.
- Ce dispositif doit accepter toute interférence, y compris les interférences pouvant provoquer un fonctionnement indésirable de ce dispositif.

AVERTISSEMENT

- **Tout changement ou toute modification effectués par l'utilisateur et dont la conformité n'est pas expressément approuvée par l'organisme responsable de sa conformité peut entraîner l'annulation du droit de cet utilisateur de se servir de l'équipement.**

Système de télé déverrouillage (le cas échéant)

N00509002015

Appuyez sur les boutons de l'émetteur de commande à distance pour verrouiller ou déverrouiller les portes.

Vous pouvez également vous en servir pour attirer l'attention en activant l'alarme.

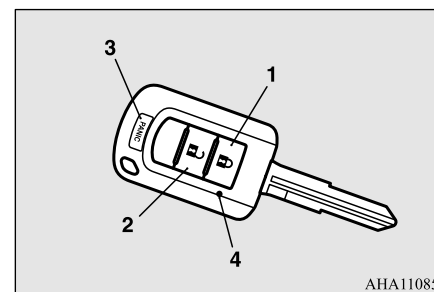

AHA110855

- 1- Bouton «LOCK» (verrouillage)
- 2- Bouton «UNLOCK» (déverrouillage)
- 3- Bouton «PANIC» (alarme)
- 4- Témoin

Système de télé déverrouillage (le cas échéant)

Pour verrouiller

Appuyez sur le bouton «LOCK» (verrouillage) (1) pour verrouiller toutes les portes. Les clignotants clignoteront également une fois.

REMARQUE

- Si vous appuyez deux fois sur le bouton «LOCK» (verrouillage) (1), l'avertisseur sonore retentit une fois.

Pour déverrouiller

Appuyez sur le bouton de déverrouillage (2) pour déverrouiller uniquement la porte du conducteur. Dans les 2 secondes environ, appuyez une fois de plus sur le bouton de déverrouillage pour déverrouiller toutes les portes. Le plafonnier s'allume alors pendant 30 secondes. Les clignotants clignotent également deux fois.

Fonction de confirmation

L'avertisseur sonore de la fonction de confirmation du système de télé déverrouillage peut être modifié selon vos préférences. Cette opé-

ration s'effectue lorsque la clé est retirée du commutateur d'allumage.

REMARQUE

- La fonction de confirmation ne fonctionne pas si une des portes est ouverte.

Désactivation/réactivation de l'avertisseur sonore

La fonction de confirmation peut être réglée des trois façons suivantes. Un carillon signale et identifie l'état de la fonction de confirmation après chaque réglage de cette fonction.

- Un seul carillon: L'avertisseur sonore ne retentit pas.
- Deux carillons: L'avertisseur sonore retentit.
- Quatre carillons: L'avertisseur sonore retentit si vous appuyez sur le bouton «LOCK» (verrouillage) deux fois en l'intervalle d'1 seconde.

1. Retirez la clé du contact.
2. Ouvrez la porte du conducteur et tournez le levier multifonction de phares et de feux de croisement à la position «OFF» (éteint).

3. Appuyez sur le bouton de verrouillage (1) pendant 4 à 10 secondes, et pendant ce temps, appuyez sur le bouton de déverrouillage (2).
4. Relâchez les boutons de déverrouillage et de verrouillage l'un après l'autre dans les 10 secondes après avoir appuyé sur le bouton de déverrouillage à l'étape 3.

5

Désactivation/réactivation des clignotants

La fonction de confirmation des clignotants peut être modifiée. Si vous voulez modifier la fonction de confirmation, veuillez contacter un concessionnaire agréé Mitsubishi Motors.

Utilisation de l'alarme

N00543700034

Si vous vous trouvez près de votre véhicule et que vous vous sentez menacé, vous pouvez attirer l'attention en activant l'alarme comme suit:

1. Appuyez sur le bouton (3) «PANIC» (alarme) pendant plus d'1 seconde.
2. Les phares s'allument et s'éteignent alternativement et l'avertisseur sonore retentit de façon intermittente durant 3 minutes environ.



Système de télé déverrouillage (le cas échéant)

3. Pour neutraliser l'alarme, appuyez sur n'importe quel bouton de l'émetteur de commande à distance.

Remplacement des émetteurs de commande à distance

N00543801090

5

Seuls les émetteurs de commande à distance programmés sur le système électronique du véhicule peuvent verrouiller ou déverrouiller toutes les portes.

Si vous perdez l'émetteur de commande à distance, vous pouvez en commander un auprès de votre concessionnaire agréé Mitsubishi Motors, en indiquant le numéro de clé. Pour éviter le vol du véhicule, le code d'identification de l'émetteur de commande à distance doit être changé.

Amenez votre véhicule et l'ensemble des émetteurs de commande à distance chez votre concessionnaire agréé Mitsubishi Motors pour qu'il modifie votre code d'identification.

Émetteurs de commande à distance supplémentaires

N00543900078

Pour ajouter un émetteur de commande à distance, il vous faut déjà posséder 1 émetteur de commande à distance enregistré.

5-8 Fonctions et commandes

L'enregistrement du code d'identification peut être fait par vous-même ou par votre concessionnaire agréé Mitsubishi Motors. Emmenez votre véhicule et toutes les clés restantes chez votre concessionnaire Mitsubishi Motors.



REMARQUE

- Nous vous fournissons 2 émetteurs de commande à distance, mais vous pouvez enregistrer jusqu'à un maximum de 4 émetteurs.

Informations générales

N00546100114

Votre système de télé déverrouillage fonctionne sur une fréquence radio relevant de la réglementation établie par la Commission fédérale des communications (FCC) (pour les véhicules vendus aux États-Unis) et de la réglementation établie par Industrie Canada (pour les véhicules vendus au Canada). Le présent appareil est conforme aux la partie 15 des règles de la FCC et CNR d'Industrie Canada applicables aux appareils radio exempts de licence.

Son fonctionnement est soumis aux deux conditions suivantes.

- Ce dispositif ne peut causer d'interférences.

- Ce dispositif doit accepter toute interférence, y compris les interférences pouvant provoquer un fonctionnement indésirable de ce dispositif.

AVERTISSEMENT

- Tout changement ou toute modification effectués par l'utilisateur et dont la conformité n'est pas expressément approuvée par l'organisme responsable de sa conformité peut entraîner l'annulation du droit de cet utilisateur de se servir de l'équipement.

Procédure de remplacement de la pile de l'émetteur de commande à distance

N00544101191

1. Avant de remplacer la batterie, éliminez l'électricité statique de votre corps en touchant un objet métallique relié à la terre.
2. Retirez la vis (A) de l'émetteur de commande à distance.

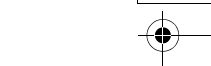
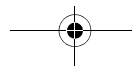

Système de télé déverrouillage (le cas échéant)

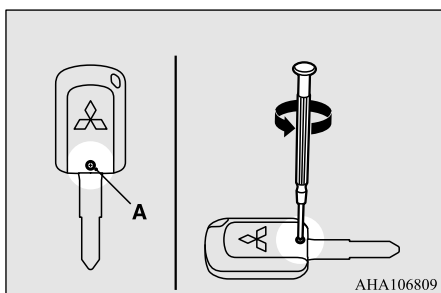

3. Orientez le logo Mitsubishi vers vous et insérez la lame d'un tournevis plat recouverte d'un chiffon dans l'encoche du cache de l'émetteur de commande à distance et utilisez-la pour ouvrir le cache.

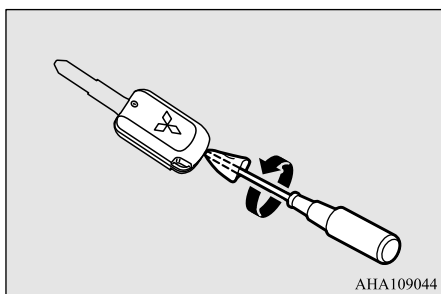

REMARQUE

- Assurez-vous d'exécuter cette procédure avec le logo Mitsubishi vers vous. Si le logo Mitsubishi n'est pas orienté vers vous lorsque vous ouvrez le cache de l'émetteur de commande à distance, les boutons risquent de tomber.
- Les numéros d'identification délivrés par la Commission fédérale des communications (FCC) et Industrie Canada (IC) ainsi que le numéro de modèle (homologation de la radio) apparaissent à l'endroit indiqué sur l'illustration.

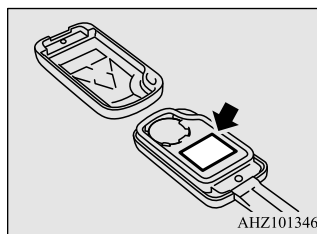

- Sortez la pile usée.
- Insérez une pile neuve en orientant le côté + (B) vers le haut.

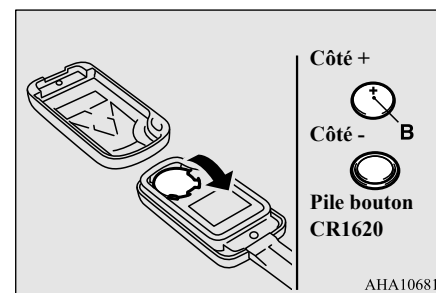

- Fermez l'émetteur de commande à distance fermement.
- Remplacez et serrez la vis (A) retirée à l'étape 2.
- Vérifiez le bon fonctionnement du système de télé déverrouillage.

ATTENTION

- Lorsque le cache de l'émetteur de commande à distance est retiré, veillez à empêcher toute pénétration d'eau, de poussière, etc., et veillez également à ne pas toucher les pièces internes.

REMARQUE

- Vous pouvez acheter une pile de remplacement dans un magasin d'appareils électriques.

5

Clé F.A.S.T. (Free-hand Advanced Security Transmitter) (le cas échéant)

REMARQUE

- Si vous le désirez, confiez le remplacement de la pile à un concessionnaire agréé Mitsubishi Motors.

5

Clé F.A.S.T. (Free-hand Advanced Security Transmitter) (le cas échéant)

N00503101150

La clé F.A.S.T. (Free-hand Advanced Security Transmitter) vous permet de verrouiller et déverrouiller les portes, d'ouvrir le couvercle du coffre ainsi que de démarrer le moteur et de changer le mode de fonctionnement par le simple fait de la porter sur vous.

La clé F.A.S.T. peut aussi être utilisée comme émetteur de commande à distance du système de télé déverrouillage.

Reportez-vous à «Clé F.A.S.T. (Free-hand Advanced Security Transmitter): système de télé déverrouillage», page 5-24.

La clé F.A.S.T. doit être portée par le conducteur. Vous aurez besoin de la clé F.A.S.T. pour certaines opérations de votre véhicule, telles que le verrouillage et le déverrouillage des portes ou le démarrage du moteur et la modification du mode de fonctionnement. Quand vous quittez le véhicule, vérifiez que vous portez bien la clé F.A.S.T. avec vous, puis verrouillez le véhicule.

AVERTISSEMENT

- Toute personne portant un stimulateur cardiaque implanté ou un défibrillateur cardiaque implanté doivent se maintenir à l'écart des émetteurs externe et interne. Les ondes électromagnétiques utilisées par la clé F.A.S.T. peuvent affecter le fonctionnement des stimulateurs cardiaques implantés et des défibrillateurs cardiaques implantés.

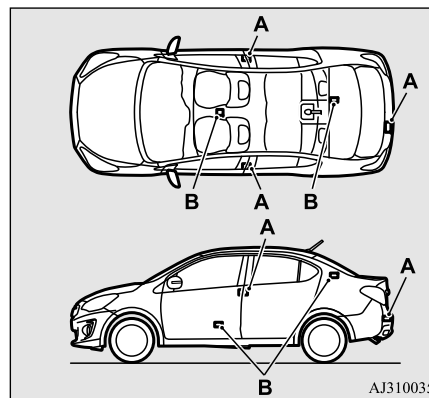

- A- Émetteur externe
- B- Émetteur interne

AVERTISSEMENT

- Toute personne portant un appareil médical électrique autre que le stimulateur cardiaque implanté et le défibrillateur cardiaque implanté doivent consulter le fabricant de l'appareil pour vérifier l'effet des ondes électromagnétiques utilisées par la clé F.A.S.T. Les ondes électromagnétiques peuvent nuire au fonctionnement des appareils électriques médicaux.

Clé F.A.S.T. (Free-hand Advanced Security Transmitter) (le cas échéant)

Les opérations possibles grâce à la clé F.A.S.T. peuvent être modifiées comme décrit ci-dessous. (Les opérations de télé-déverrouillage sont possibles.) Pour plus de détails, veuillez prendre contact avec un concessionnaire agréé Mitsubishi Motors.

- Activation du verrouillage et du déverrouillage des portes ainsi que de l'ouverture du couvercle du coffre uniquement
- Activation du démarrage du moteur uniquement
- Désactivation de la clé F.A.S.T.

REMARQUE

- La clé F.A.S.T. utilise des ondes électromagnétiques faibles. Dans les cas tels que ceux décrits ci-dessous, il se peut que son fonctionnement soit incorrect ou instable.
 - Le véhicule se trouve à proximité d'une station émettant de fortes ondes électromagnétiques, comme une tour d'émission télévisuelle, une centrale électrique, une station radio ou un aéroport
 - La clé est transportée avec d'autres dispositifs de communication tels qu'un téléphone ou une radio cellulaire, ou un appareil électrique comme un ordinateur
- La clé F.A.S.T. est au contact ou est recouverte d'un objet en métal

REMARQUE

- Un système de télé-déverrouillage est en cours d'utilisation dans les environs proches
- La pile de la clé F.A.S.T. est usée
- Le véhicule se trouve dans un endroit soumis à de fortes ondes ou bruits électromagnétiques

Si tel est le cas, utilisez la clé d'urgence.

Reportez-vous à la section «Fonctionnement sans la clé F.A.S.T.», page 5-21.

- La clé F.A.S.T. est en état constant de réception lorsqu'elle communique avec le véhicule. Ceci signifie que la pile est toujours sollicitée, quel que soit le nombre de fois que vous utilisez la clé F.A.S.T. La durée de vie de la pile varie entre 1 et 2 ans, selon les conditions d'utilisation.
- Comme la clé F.A.S.T. est constamment en train de recevoir des informations, la réception de fortes ondes électromagnétiques peut accélérer l'épuisement de la pile. Ne la placez pas près d'appareils électriques tels qu'un téléviseur ou un ordinateur.

Portée de fonctionnement de la clé F.A.S.T.

N00503201223

Lorsqu'une personne munie de la clé F.A.S.T. entre dans la zone de portée de la clé F.A.S.T. et actionne l'interrupteur de verrouillage/déverrouillage de la porte du conducteur

ou l'interrupteur du couvercle du coffre, une vérification du code d'identification s'effectue.

Les portes ne peuvent être verrouillées et déverrouillées, le coffre ouvert, le moteur démarré et le mode de fonctionnement modifié que lorsque les codes d'identification du véhicule et de la clé F.A.S.T. coïncident.

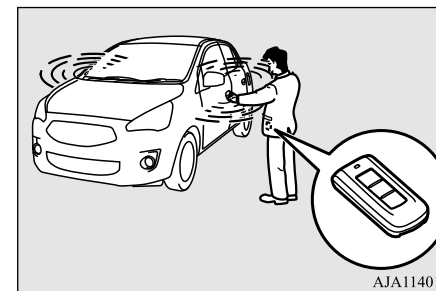
5**REMARQUE**

- Lorsque la pile de la clé F.A.S.T. est épuisée ou que de fortes ondes ou bruits électromagnétiques se trouvent aux alentours, la portée de la clé peut diminuer ou le fonctionnement peut devenir instable.

Clé F.A.S.T. (Free-hand Advanced Security Transmitter) (le cas échéant)

Portée de fonctionnement pour le verrouillage et le déverrouillage des portes et l'ouverture du couvercle du coffre

5

La portée de fonctionnement est d'environ 70 cm (2,3 pieds) de l'interrupteur de verrouillage/déverrouillage de la porte du conducteur et de l'interrupteur du couvercle du coffre.

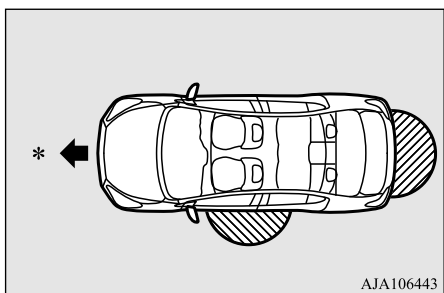

*: Avant du véhicule

: Portée de fonctionnement

REMARQUE

- Le système peut ne pas fonctionner si la clé F.A.S.T. est trop près du pare-brise, des glaces de porte ou du couvercle du coffre.

REMARQUE

- Même si la clé F.A.S.T. se trouve à environ 70 cm (2,3 pieds) ou moins de l'interrupteur de la porte du conducteur ou de l'interrupteur du couvercle du coffre, il est possible que le système ne fonctionne pas si la clé est près du sol ou en position surélevée.
- Si la clé F.A.S.T. se trouve à portée, une personne autre que celle qui détient la clé F.A.S.T. peut verrouiller et déverrouiller les portes ou ouvrir le couvercle du coffre simplement en actionnant l'interrupteur de la porte du conducteur ou l'interrupteur du couvercle du coffre.

Portée de fonctionnement pour démarrer le moteur et modifier le mode de fonctionnement

N00503301093

La portée de fonctionnement est l'intérieur du véhicule.

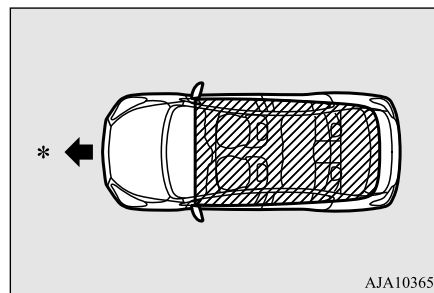

*: Avant du véhicule

: Portée de fonctionnement

REMARQUE

- Même si la clé F.A.S.T. se trouve à portée de fonctionnement, il se peut qu'il soit impossible de démarrer le moteur ou de modifier le mode de fonctionnement si la clé se trouve dans un espace de rangement tel que la boîte à gants, sur le dessus du tableau de bord, dans la poche de porte ou dans le compartiment à bagages.
- Même si la clé F.A.S.T. se trouve à l'intérieur du véhicule, il se peut qu'il soit impossible de mettre le moteur en marche ou de modifier le mode de fonctionnement si la clé se trouve trop près d'une porte ou de la glace d'une porte.

Clé F.A.S.T. (Free-hand Advanced Security Transmitter) (le cas échéant)

Fonctionnement avec la clé F.A.S.T.

N00503401313

Pour verrouiller

Tout en étant porteur de la clé F.A.S.T., appuyez sur l'interrupteur de la porte du conducteur (A) en restant dans la zone de portée de la clé pour verrouiller toutes les portes.

Les clignotants clignent une fois et la sonnerie retentit une fois.

Reportez-vous aussi aux sections «Verrous des portes» et «Verrouillage électrique de portes», pages 5-27 et 5-29 respectivement.

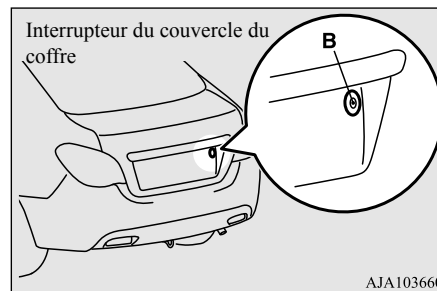
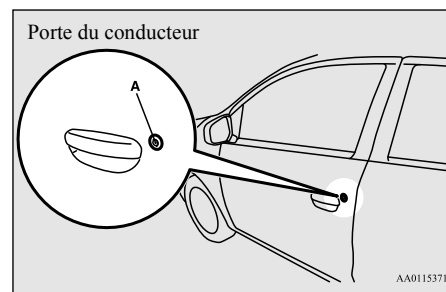

REMARQUE

- Dans les cas tels que ceux décrits ci-dessous, la clé F.A.S.T. ne fonctionne pas.
 - Il y a une clé F.A.S.T. dans l'habitacle
 - Une porte est ouverte ou entrebâillée
 - Le mode de fonctionnement n'est pas sur ARRÊT.
- L'intervalle de temps pendant lequel la confirmation de verrouillage est possible peut être réglé. Pour les détails, contactez un concessionnaire agréé Mitsubishi Motors.

Pour déverrouiller

Si vous transportez la clé F.A.S.T. à portée du véhicule, vous pouvez déverrouiller les portes cette clé F.A.S.T.

Le plafonnier s'allume alors pendant 30 secondes. Les clignotants clignent deux fois et la sonnerie retentit à deux reprises.

Reportez-vous aussi aux sections «Verrous des portes» et «Verrouillage électrique de portes», pages 5-27 et 5-29 respectivement.

Appuyez sur l'interrupteur de la porte du conducteur (A) pour ne déverrouiller que la porte du conducteur.

Dans les 2 secondes environ, appuyez une fois de plus sur l'interrupteur de la porte du conducteur pour déverrouiller toutes les portes.

5

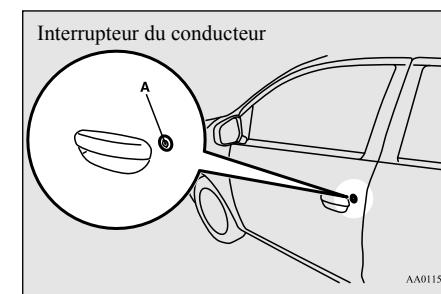

REMARQUE

- Les réglages peuvent être modifiés de sorte que toutes les portes se déverrouillent automatiquement en n'appuyant qu'une seule fois sur l'interrupteur de la porte du conducteur. Pour les détails, contactez un concessionnaire agréé Mitsubishi Motors.

Clé F.A.S.T. (Free-hand Advanced Security Transmitter) (le cas échéant)

Pour ouvrir le couvercle du coffre

N00590900027

Appuyez sur l'interrupteur du couvercle du coffre (B) pour ouvrir le coffre.

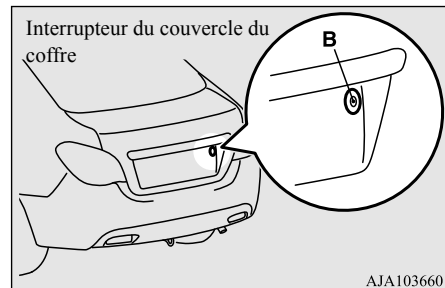
5

AJA103660

REMARQUE

- Si les portes sont déverrouillées à l'aide de l'interrupteur de porte du conducteur lorsque toutes les portes sont verrouillées et qu'aucune porte n'est ouverte dans les 30 secondes, les portes se verrouillent automatiquement.
- L'intervalle de temps entre le moment où le déverrouillage s'effectue et le moment où le véhicule se verrouille automatiquement peut être réglé. Pour les détails, contactez un concessionnaire agréé Mitsubishi Motors.
- Dans les cas tels que ceux décrits ci-dessous, la clé F.A.S.T. ne fonctionne pas.

REMARQUE

- Une porte est ouverte ou entrebâillée
- Le mode de fonctionnement n'est pas sur ARRÊT.
- Les réglages de fonctions peuvent être modifiés comme décrit ci-dessous. Pour les détails, contactez un concessionnaire agréé Mitsubishi Motors.
- Activation de la fonction de confirmation de fonctionnement (clignotement des clignotants) uniquement pendant le verrouillage ou uniquement pendant le déverrouillage.
- Désactivation de la fonction de confirmation de fonctionnement (clignotement des clignotants) et de l'avertisseur sonore.
- Modification du nombre de clignotements de la fonction de confirmation de fonctionnement (clignotement des clignotants).
- Faites retentir l'avertisseur sonore quand la clé F.A.S.T. est enlevée de l'habitacle alors que toutes les portes sont fermées.

Interrupteur du moteur

N00513500088

Pour éviter le vol du véhicule, aucune clé F.A.S.T., à l'exception de celles enregistrées d'avance, ne peut être utilisée pour démarrer le moteur. (Fonction anti-démarrage électronique)

Quand vous êtes en possession de la clé F.A.S.T., l'interrupteur du moteur vous permet de mettre le moteur en marche.

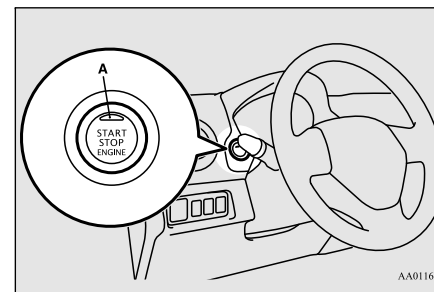

AA0116798

ATTENTION

- Le témoin (A) clignote en orange en cas de problème ou de défaillance dans le système F.A.S.T. (Free-hand Advanced Security Transmitter). Ne roulez jamais quand le témoin de l'interrupteur du moteur clignote en orange. Mettez vous immédiatement en rapport avec un concessionnaire agréé Mitsubishi Motors.
- Si le fonctionnement de l'interrupteur du moteur ne semble pas correct et que ce dernier semble se bloquer, ne l'utilisez pas. Mettez vous immédiatement en rapport avec un concessionnaire agréé Mitsubishi Motors.

Clé F.A.S.T. (Free-hand Advanced Security Transmitter) (le cas échéant)

REMARQUE

- Lorsque vous actionnez l'interrupteur du moteur, veillez à l'enfoncer complètement. Si vous ne l'enfoncez pas complètement, vous risquez de ne pas pouvoir démarrer le moteur ou modifier le mode de fonctionnement. Quand il est enfoncé correctement, il n'est pas nécessaire de le maintenir enfoncé.

Mode de fonctionnement de l'interrupteur du moteur et fonctions**OFF (désactivé)**

Le témoin sur l'interrupteur du moteur s'éteint.

Pour les véhicules à transmission à variation continue (CVT), le mode de fonctionnement ne peut être réglé sur ARRÊT quand le levier sélecteur est à une position autre que «P» (stationnement).

ACC (accessoire)

Permet le fonctionnement de certains accessoires électriques.

Le témoin de l'interrupteur du moteur s'allume en orange.

ON (marche)

Tous les accessoires électriques peuvent être utilisés.

Le témoin de l'interrupteur du moteur s'allume en vert.

Le témoin s'éteint quand le moteur tourne.

REMARQUE

- Votre véhicule est équipé d'un système anti-démarrage électronique. Pour que vous puissiez démarrer, le code d'identification qu'envoie la clé F.A.S.T. doit correspondre à celui qui est enregistré sur l'ordinateur du système anti-démarrage. [Reportez-vous à la section «Système anti-démarrage électronique (système antivol)», page 5-22]

Modification du mode de fonctionnement

N00568000025

Si vous appuyez sur l'interrupteur du moteur alors que vous n'avez pas enfoncé la pédale de freinage [transmission à variation continue (CVT)], ou sur la pédale d'embrayage (boîte-pont manuelle), et que le véhicule est à l'arrêt, vous pouvez changer le mode de fonctionnement dans l'ordre ARRÊT, ACCESSOIRE, MARCHE, ARRÊT.

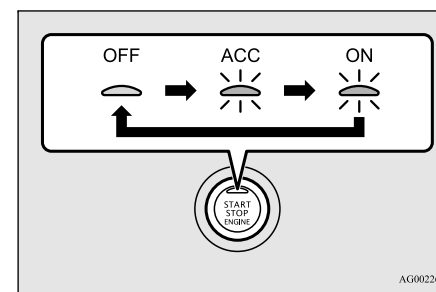
5

AG0022644

ATTENTION

- Quand le moteur ne tourne pas, réglez le mode de fonctionnement sur ARRÊT. Si le mode de fonctionnement reste en position ON (marche) ou ACC (accessoire) pendant un laps de temps prolongé alors que le moteur est coupé, la batterie risque de se décharger, ce qui pourrait empêcher la mise en marche du moteur.

5

Clé F.A.S.T. (Free-hand Advanced Security Transmitter) (le cas échéant)

ATTENTION

● En cas de débranchement de la batterie, le mode de fonctionnement actuel est mémorisé. Une fois la batterie rebranchée, le mode mémorisé se sélectionne automatiquement. Avant de débrancher la batterie pour une réparation ou un remplacement, veuillez à sélectionner le mode de fonctionnement ARRÊT.

Soyez prudent si vous n'êtes pas certain quel mode de fonctionnement était sélectionné au moment de la coupure d'alimentation de la batterie.

● Le mode de fonctionnement ne peut pas être réglé de ARRÊT à ACCESSOIRE ou MARCHE si la clé F.A.S.T. n'est pas détectée à l'intérieur du véhicule. Reportez-vous à la section «Portée de fonctionnement pour démarrer le moteur et modifier le mode de fonctionnement» à la page 5-12.

Fonction de désactivation automatique de l'alimentation en position «ACC» (accessoire)

N00568101049

Quand le véhicule est en mode de fonctionnement ACC (accessoire) pendant environ 30 minutes, la fonction de désactivation automatique de l'alimentation en position «ACC» (accessoire) coupe l'alimentation du système audio et autres dispositifs électroniques qui

peuvent être utilisés pendant le mode de fonctionnement ACC (accessoire).

Pour restaurer l'alimentation après la fonction de désactivation automatique de l'alimentation en position «ACC» (accessoire), appuyez sur l'interrupteur du moteur en position ACC (accessoire).

REMARQUE

● Vous pouvez modifier les fonctions comme suit:

- Le délai d'extinction de l'alimentation peut être changé sur environ 60 minutes.
- La fonction de désactivation automatique des accessoires peut être désactivée.

Pour plus de détails, veuillez communiquer avec un concessionnaire agréé Mitsubishi Motors.



Activation des avertissements

N00503501239

Avec la clé F.A.S.T., les avertissements sont donnés par le biais de sonneries et de symboles qui s'affichent afin d'empêcher des actionnements erronés ou le vol du véhicule.

Quand un avertissement s'active, veuillez à vérifier le véhicule et la clé F.A.S.T. Un avertissement apparaît aussi s'il existe un problème avec la clé F.A.S.T.

Si les avertissements suivants apparaissent, contactez un concessionnaire agréé Mitsubishi Motors.

	Il y a un problème avec la clé F.A.S.T.
	Réglez le mode de fonctionnement sur ARRÊT, puis remettez le moteur en marche. Si l'avertissement ne s'interrompt pas, le système anti-démarrage électronique (système antivol) est défaillant. Veuillez communiquer avec un concessionnaire agréé Mitsubishi Motors.

Si les avertissements suivants apparaissent, le témoin s'éteint si l'action correcte a été entreprise.

- Les codes d'identification de la clé F.A.S.T. et du véhicule ne peuvent pas être vérifiés

Clé F.A.S.T. (Free-hand Advanced Security Transmitter) (le cas échéant)

	<p>Quelqu'un porte une clé F.A.S.T. avec un code d'identification différent ou la clé F.A.S.T. ne se trouve peut-être pas à portée du véhicule</p>
	<p>Reportez-vous à la section «Système de surveillance de clé F.A.S.T. dérobée», page 5-17.</p>
	<p>La pile de la clé F.A.S.T. est usée</p>

- Impossible de verrouiller toutes les portes, même en appuyant sur l'interrupteur de la porte du conducteur.

	<p>Reportez-vous à la section «Système de prévention d'oubli de clé à l'intérieur», page 5-17.</p>
	<p>Reportez-vous à la section «Système de prévention de porte entrouverte» à la page 5-18.</p>
	<p>Reportez-vous à la section «Système de rappel de mode de fonctionnement sur OFF (arrêt)», page 5-18.</p>

Système de surveillance de clé F.A.S.T. dérobée

N00559801196



Quand le mode de fonctionnement est dans n'importe quel autre mode que OFF (arrêt), que vous ouvrez une porte et que vous enlevez la clé F.A.S.T. de l'habitacle, les codes d'identification de la clé F.A.S.T. et du véhicule ne peuvent plus être vérifiés. Quand vous refermez la porte, le témoin d'avertissement clignote et l'avertisseur sonore retentit 4 fois comme avertissement. Si le véhicule démarre, l'avertisseur sonore interne retentit une fois.

REMARQUE

- Le système de surveillance de clé F.A.S.T. dérobée ne fonctionne pas si la clé F.A.S.T. est enlevée par une glace ouverte sans ouvrir de porte. Cette configuration peut être modifiée. Pour les détails, contactez un concessionnaire agréé Mitsubishi Motors.

REMARQUE

- L'avertissement peut s'afficher même si la clé F.A.S.T. se trouve à portée de fonctionnement pour démarrer le moteur ou modifier le mode de fonctionnement. L'environnement aux alentours ou des ondes électromagnétiques peuvent rendre impossible la vérification des codes d'identification de la clé F.A.S.T. et du véhicule.

5

Système de prévention d'oubli de clé à l'intérieur

N00559901168



Quand le mode de fonctionnement est sur OFF (arrêt), que la clé F.A.S.T. est restée dans l'habitacle, que toutes les portes sont fermées et que quelqu'un tente de verrouiller le véhicule en appuyant sur l'interrupteur de porte du conducteur, le témoin d'avertissement clignote et l'avertisseur sonore retentit pendant environ 3 secondes comme avertissement, et les portes ne peuvent pas être verrouillées.

Clé F.A.S.T. (Free-hand Advanced Security Transmitter) (le cas échéant)

Système de prévention de porte entrouverte

N00560001169



5

Quand le mode de fonctionnement est sur OFF (arrêt) et que quelqu'un tente de verrouiller le véhicule en appuyant sur l'interrupteur de porte du conducteur alors qu'une des portes n'est pas entièrement fermée, le témoin d'avertissement clignote et l'avertisseur sonore retentit pendant environ 3 secondes comme avertissement, et les portes ne peuvent pas être verrouillées.

Système de rappel de mode de fonctionnement sur OFF (arrêt)

N00560101160



Quand le mode de fonctionnement est sur n'importe quel mode autre que OFF (arrêt), que toutes les portes sont fermées et que quelqu'un tente de verrouiller le véhicule en appuyant sur l'interrupteur de porte du conducteur, le témoin d'avertissement clignote et l'avertisseur sonore retentit pendant

environ 3 secondes comme avertissement, et les portes ne peuvent pas être verrouillées.

Démarrage et arrêt du moteur

N00514601357

Conseils de démarrage

- Le moteur peut se mettre en marche quel que soit le réglage du mode de fonctionnement.
- Le démarreur tourne jusqu'à environ 15 secondes si l'interrupteur du moteur est relâché rapidement. Si vous appuyez une nouvelle fois sur l'interrupteur du moteur pendant que le démarreur tourne, celui-ci s'arrête. Le démarreur tourne pendant jusqu'à environ 30 secondes quand l'interrupteur du moteur est enfoncé. Si le moteur ne se met pas en marche, attendez quelques instants, puis retentez une mise en marche. Des tentatives répétées alors que le démarreur tourne endommageront le mécanisme du démarreur.
- Si vous ne pouvez pas faire démarrer le moteur parce que la batterie est faible ou déchargée, reportez-vous aux instructions de la section «Démarrage par câbles volants», page 8-2.
- En prolongeant la période de réchauffage, vous ne faites que consommer du carburant inutilement.

Le moteur est suffisamment chaud pour conduire dès que le témoin d'avertissement de température de liquide de refroidissement basse s'éteint.

Reportez-vous à la section «Témoin d'avertissement de température de liquide de refroidissement basse», page 5-86.

AVERTISSEMENT

- Si vous devez sortir votre véhicule d'un endroit clos ou mal ventilé, ne faites jamais tourner le moteur plus de temps qu'il n'est nécessaire dans cet endroit. Du monoxyde de carbone, gaz inodore et extrêmement toxique et dangereux, pourrait en effet s'accumuler et entraîner de graves blessures ou la mort.

ATTENTION

- Ne poussez pas le véhicule pour le faire démarrer.
- Ne faites pas tourner le moteur à haut régime et ne roulez pas à grande vitesse avant que le moteur n'ait eu le temps de se réchauffer.

Démarrage du moteur

Votre véhicule est équipé d'un système d'injection de carburant électronique. Il s'agit d'un système qui contrôle l'injection de car-

Clé F.A.S.T. (Free-hand Advanced Security Transmitter) (le cas échéant)

burant automatiquement. Il n'est habituellement pas nécessaire d'appuyer sur la pédale d'accélérateur lorsque vous faites démarrer le moteur.

Pour éviter de décharger la batterie, attendez quelques secondes entre deux essais de démarrage du moteur.

1. Assurez-vous que tous les passagers sont bien assis et que leurs ceintures de sécurité sont bouclées.
2. Veillez à ce que le frein de stationnement soit appliqué.
3. Avec votre pied droit, appuyez sur la pédale de freinage et maintenez-la fermement enfoncée.

REMARQUE

- Quand le moteur n'a pas fonctionné pendant un certain temps, l'effort nécessaire à appliquer sur la pédale de freinage pour démarrer le moteur peut être plus important. Si ceci se produit, appuyez sur la pédale de freinage plus fermement qu'à l'accoutumée.

4. Appuyez sur la pédale d'embrayage sur toute sa course et maintenez-la enfoncée (boîte-pont manuelle).

REMARQUE

- Pour les véhicules équipés d'une boîte-pont manuelle, le moteur ne démarrera pas si la pédale d'embrayage n'est pas complètement enfoncée (enclenchement de l'embrayage). Il s'agit d'une modalité de sécurité.

5. Sur les véhicules équipés d'une boîte-pont manuelle, placez le levier de changement de vitesses en position «N» (point mort). Pour les véhicules à transmission à variation continue (CVT), assurez-vous que le levier sélecteur est à la position «P» (stationnement).

REMARQUE

- Pour les véhicules à transmission à variation continue (CVT), le moteur ne peut se mettre en marche que quand le levier sélecteur est en position «P» (stationnement) ou «N» (point mort). Pour des raisons de sécurité, démarrez le moteur le levier sélecteur à la position «P» (stationnement) pour que les roues soient bloquées.

6. Appuyez sur l'interrupteur du moteur.
7. Vérifiez que tous les témoins d'avertissement et les affichages d'avertissement fonctionnent correctement.

REMARQUE

- On peut entendre de petits bruits lorsque le moteur démarre. Ils disparaissent au fur et à mesure que le moteur chauffe.

En cas de démarrage difficile

Le moteur peut refuser de démarrer après plusieurs tentatives infructueuses.

5

1. Veillez à ce que tous les dispositifs électriques de type éclairage, soufflerie de climatisation et système de désembuage de lunette arrière soient éteints.
2. Tout en appuyant sur la pédale de freinage {transmission à variation continue (CVT)} ou sur la pédale d'embrayage (boîte-pont manuelle), appuyez à demi sur la pédale d'accélérateur et maintenez-la dans cette position, puis démarrez le moteur. Relâchez la pédale d'accélérateur dès que le moteur a démarré.
3. Si le moteur refuse toujours de démarrer, il est possible qu'il soit noyé par un excès d'essence. Appuyez sur la pédale de freinage (CVT) ou sur la pédale d'embrayage (boîte-pont manuelle), enfoncez la pédale d'accélérateur à fond et maintenez-la dans cette position, puis appuyez sur l'interrupteur du moteur pour démarrer le moteur. Si le moteur refuse de démarrer au bout de 5 à 6 secondes, cessez toute tentative et

5

Clé F.A.S.T. (Free-hand Advanced Security Transmitter) (le cas échéant)

relâchez l'interrupteur du moteur et la pédale d'accélérateur. Réglez le mode de fonctionnement sur ARRÊT. Patientez quelques secondes et appuyez à nouveau sur l'interrupteur du moteur pour démarrer le moteur tout en appuyant sur la pédale de freinage (CVT) ou sur la pédale d'embrayage (boîte-pont manuelle), sans toutefois appuyer sur la pédale d'accélérateur. En cas de refus de démarrage, répétez ces procédures. Si le moteur refuse obstinément de démarrer, contactez votre concessionnaire local agréé Mitsubishi Motors ou un atelier de réparation de votre choix.

Faculté de démarrage d'un véhicule avec transmission à variation continue (CVT) à une température ambiante de -20 °C (-4 °F) ou inférieure

Lorsque la température ambiante est de -20 °C (-4 °F) ou inférieure, il risque d'être impossible de faire avancer le véhicule, même avec le levier sélecteur en position «D» (conduite) ou «R» (marche arrière).

Ce phénomène se produit car la boîte-pont ne s'est pas suffisamment réchauffée; ce n'est pas un signe de problème. Dans ce cas, mettez le levier sélecteur en position «P» (stationnement) et faites tourner le moteur au ralenti pendant au moins 10 minutes.

La boîte-pont se réchauffera, et vous pourrez commencer à rouler normalement.

Ne quittez pas le véhicule pendant le réchauffement du véhicule.

Pour arrêter le moteur

N00568200014

AVERTISSEMENT

- **N'appuyez sur l'interrupteur du moteur pendant la conduite qu'en cas d'extrême urgence. Si le moteur était arrêté pendant la conduite, le servofrein se désactiverait, ce qui compromettrait les performances de freinage. De même, la direction assistée ne serait plus opérationnelle et l'effort manuel à fournir pour tourner le volant serait donc supérieur. Cela pourrait provoquer un accident grave.**

REMARQUE

- S'il est urgent de couper le moteur pendant la conduite, appuyez sur l'interrupteur du moteur pendant au moins 3 secondes, ou appuyez au moins 3 fois successivement sur celui-ci. Le moteur se coupe alors et le mode de fonctionnement se règle sur ACCESSOIRE.

REMARQUE

- Pour les véhicules à transmission à variation continue (CVT), ne coupez pas le moteur quand le levier sélecteur est à une position autre que «P» (stationnement). Si le moteur est coupé alors que le levier sélecteur se trouve à une autre position que «P» (stationnement), le mode de fonctionnement se règle automatiquement sur ACCESSOIRE plutôt que sur ARRÊT. Réglez le mode de fonctionnement sur ARRÊT après avoir placé le levier sélecteur sur «P» (stationnement).

1. Arrêtez le véhicule.
2. Enclenchez complètement le frein de stationnement tout en appuyant sur la pédale de freinage.
3. Pour les véhicules avec boîte-pont manuelle, appuyez sur l'interrupteur du moteur pour couper le moteur, puis placez le levier de changement de vitesses en 1ère (en côte) ou sur «R» (marche arrière) (en descente).
Pour les véhicules à transmission à variation continue (CVT), déplacez le levier sélecteur à la position «P» (stationnement), puis appuyez sur l'interrupteur du moteur pour couper le moteur.

Clé F.A.S.T. (Free-hand Advanced Security Transmitter) (le cas échéant)

Si la clé F.A.S.T. ne fonctionne pas correctement

N00568301054

Insérez la clé F.A.S.T. dans le trou de serrure de la console du plancher. La mise en marche du moteur et la modification du mode de fonctionnement devraient être possibles. Retirez la clé F.A.S.T. de la serrure après la mise en marche du moteur ou la modification du mode de fonctionnement.

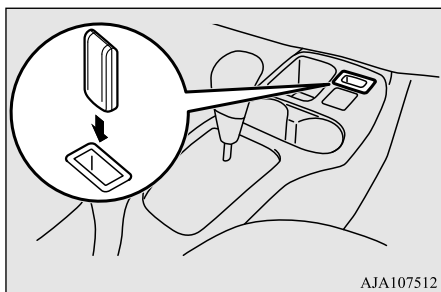

AJA107512

REMARQUE

- N'insérez jamais une autre clé ou tout autre objet dans le trou de serrure de la clé F.A.S.T. sous peine de risquer de l'endommager et de provoquer un mauvais fonctionnement.

REMARQUE

- Retirer tout objet ou toute clé attachés à la clé F.A.S.T. avant d'insérer cette dernière dans le trou de serrure. Le véhicule pourrait ne pas recevoir le code d'identification de la clé enregistrée. Par conséquent, le moteur pourrait ne pas se mettre en marche et le mode de fonctionnement pourrait ne pas se modifier.

Rappel de clé F.A.S.T. oubliée



Si le mode de fonctionnement est sur OFF (arrêt) et que la porte du conducteur est ouverte alors que la clé F.A.S.T. se trouve dans la serrure, le témoin d'avertissement s'allume et l'avertisseur sonore retentit pendant environ 3 secondes afin de vous rappeler de retirer la clé.

Fonctionnement sans la clé F.A.S.T.

N00514800017

Clé d'urgence

N00515201174

La clé d'urgence est incorporée à la clé F.A.S.T.

Quand il est impossible d'utiliser la clé F.A.S.T., par exemple si la pile de la clé F.A.S.T. ou la batterie du véhicule est épuisée, la clé d'urgence peut être utilisée pour verrouiller ou déverrouiller la porte du passager.

Pour utiliser la clé d'urgence (A), déverrouillez le bouton de verrouillage (B) puis retirez-le de la clé F.A.S.T. (C).

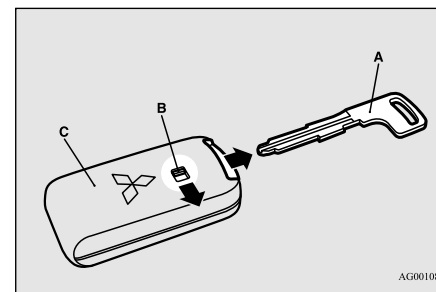

AG0010823

5

Clé F.A.S.T. (Free-hand Advanced Security Transmitter) (le cas échéant)

REMARQUE

- Utilisez la clé d'urgence uniquement en cas d'urgence. Quand la pile de la clé F.A.S.T. est épuisée, remplacez-la dès que possible et réutilisez la clé F.A.S.T. à nouveau.
- Après avoir utilisé la clé d'urgence, veillez à bien la réinsérer dans la clé F.A.S.T.

5**Verrouillage et déverrouillage de la porte du passager**

Tournez la clé d'urgence vers l'avant du véhicule pour verrouiller la porte. Après avoir vérifié que la porte est verrouillée, ramenez la clé d'urgence au centre et retirez-la.

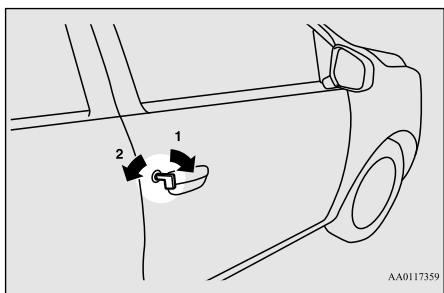

- 1- Verrouillage
2- Déverrouillage

Système anti-démarrage électronique (système antivol)

N00529600055

Le système anti-démarrage électronique est conçu pour réduire considérablement le risque de vol du véhicule. Le but du système est d'immobiliser le véhicule en cas de tentative de démarrage incorrecte. Un démarrage correct ne pourra être effectué (sous certaines conditions) qu'au moyen d'une clé F.A.S.T. «enregistrée» par le système anti-démarrage. Toutes les clés fournies avec votre véhicule neuf ont été programmées en fonction des circuits électroniques de ce véhicule.

Clés F.A.S.T. de rechange

N00561000042

Seules les clés F.A.S.T. programmées dans le système électronique du véhicule peuvent être utilisées pour faire démarrer ce véhicule.

Si vous perdez la clé F.A.S.T., commandez-en une auprès de votre concessionnaire agréé Mitsubishi Motors, en indiquant le numéro de clé.

Pour éviter le vol de votre véhicule, emmenez-le ainsi que les clés F.A.S.T. restantes chez un concessionnaire agréé Mitsubishi Motors pour faire reprogrammer les codes d'identification.

Clés F.A.S.T. supplémentaires

N00561100056

Pour ajouter une clé F.A.S.T., vous devez déjà avoir 2 clés F.A.S.T. enregistrées. Vous devez enregistrer le code d'identification (ID) sur le véhicule.

L'enregistrement du code d'identification peut être fait par votre concessionnaire agréé Mitsubishi Motors. Il peut aussi être fait par vous-même (sauf pour les véhicules vendus au Canada).

Pour enregistrer vous-même le code d'identification, suivez la procédure de «Programmation de clé F.A.S.T. par le client» ci-dessous.

Lorsque vous faites enregistrer le code d'identification par votre concessionnaire, emmenez votre véhicule et toutes les clés F.A.S.T. restantes chez votre concessionnaire agréé Mitsubishi Motors.

REMARQUE

- 2 clés F.A.S.T. vous sont remises mais vous pouvez enregistrer jusqu'à 4 clés F.A.S.T. Vous pouvez vous procurer des clés F.A.S.T. pour votre véhicule chez votre concessionnaire Mitsubishi Motors.

Clé F.A.S.T. (Free-hand Advanced Security Transmitter) (le cas échéant)

Programmation de clé F.A.S.T. par le client (sauf pour les véhicules vendus au Canada)

N00561201201

Vous pouvez programmer une nouvelle clé F.A.S.T. sur le système lorsque vous possédez deux clés F.A.S.T. valides (déjà enregistrées) et une clé F.A.S.T. vierge.

Pour la programmation de la clé F.A.S.T., veuillez suivre les procédures ci-dessous.

1. Ouvrez la porte du conducteur.

REMARQUE

- Gardez la porte du conducteur ouverte jusqu'à ce que la programmation de la clé F.A.S.T. soit terminée. N'ouvrez et ne fermez aucune autre porte.

2. Tout en portant la première clé F.A.S.T. valide, sélectionnez le mode de fonctionnement MARCHE. (Effectuez la procédure qui suit dans les 30 secondes.)
3. Insérez la nouvelle clé F.A.S.T. dans la serrure.

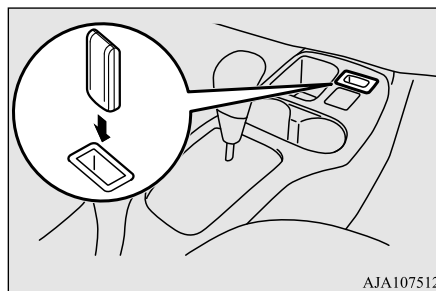

AJA107512

4. Avec la première clé F.A.S.T. valide, appuyez sur le bouton «UNLOCK» (déverrouillage) pendant 4 à 10 secondes, et appuyez sur le bouton «LOCK» (verrouillage) pendant cet intervalle.
5. Relâchez les boutons «LOCK» (verrouillage) et «UNLOCK» (déverrouillage) en séquence dans les 10 secondes après avoir appuyé sur le bouton «LOCK» (verrouillage) à l'étape 4. (Effectuez la procédure suivante dans les 30 secondes.)
6. Avec la seconde clé F.A.S.T. valide, appuyez sur le bouton «UNLOCK» (déverrouillage) pendant 4 à 10 secondes, et appuyez sur le bouton «LOCK» (verrouillage) pendant cet intervalle.

7. Relâchez les boutons «LOCK» (verrouillage) et «UNLOCK» (déverrouillage) l'un après l'autre dans les 10 secondes après avoir appuyé sur le bouton «LOCK» (verrouillage) à l'étape 6. Le témoin d'avertissement du système anti-démarrage clignote.

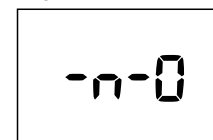

5

Une fois l'enregistrement du code d'identification terminé, l'avertisseur sonore retentit 3 fois et le témoin du système anti-démarrage s'allume pendant 30 secondes.

Si une erreur se produit, la programmation de la clé F.A.S.T. est annulée et l'avertisseur sonore retentit 3 fois.

REMARQUE

- La programmation de la clé F.A.S.T. est annulée si vous sélectionnez le mode de fonctionnement OFF (arrêt) avant que le témoin d'avertissement du système anti-démarrage ne se mette à clignoter.

8. Si vous désirez enregistrer une autre clé F.A.S.T., répétez la procédure à partir de l'étape 1 après avoir sélectionné le mode de fonctionnement ARRÊT.

Clé F.A.S.T. (Free-hand Advanced Security Transmitter) (le cas échéant)

REMARQUE

- L'affichage du système anti-démarrage s'éteint immédiatement quand le mode de fonctionnement est réglé sur ARRÊT.
- L'enregistrement d'une clé F.A.S.T. est impossible si le témoin d'avertissement du système anti-démarrage s'éteint pendant la procédure.

5

- 3- Bouton du coffre
- 4- Bouton «PANIC» (alarme)
- 5- Témoin de fonctionnement

Pour verrouiller

Appuyez sur le bouton «LOCK» (verrouillage) (1) pour verrouiller toutes les portes. Les clignotants clignoteront également une fois.

REMARQUE

- Si vous appuyez deux fois sur le bouton «LOCK» (verrouillage) (1), l'avertisseur sonore retentit une fois.

Pour déverrouiller

Appuyez sur le bouton de déverrouillage (2) pour déverrouiller uniquement la porte du conducteur. Dans les 2 secondes environ, appuyez une fois de plus sur le bouton de déverrouillage pour déverrouiller toutes les portes. Le plafonnier s'allume alors pendant 30 secondes. Les clignotants clignotent également deux fois.

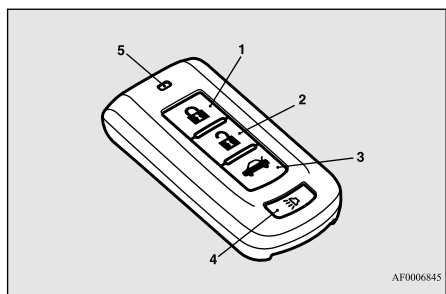

- 1- Bouton «LOCK» (🔒) (verrouillage)
- 2- Bouton «UNLOCK» (🔓) (déverrouillage)

5-24 Fonctions et commandes

REMARQUE

- La fonction de déverrouillage de porte peut être réglée pour que toutes les portes se déverrouillent quand vous appuyez une fois sur le bouton de déverrouillage (2). Reportez-vous à la section «Réglage de la fonction de déverrouillage des portes», page 5-25.

Pour ouvrir le couvercle du coffre

N00544401035

Appuyez deux fois sur le bouton d'ouverture du coffre (3) pendant environ 5 secondes; le couvercle du coffre s'ouvre alors. Le couvercle du coffre doit être fermé manuellement après avoir été ouvert.

Fonction de confirmation

N00544501094

L'avertisseur sonore de la fonction de confirmation du système de télé déverrouillage peut être modifié selon vos préférences.

Désactivation/réactivation de l'avertisseur sonore

La fonction de confirmation peut être réglée des trois façons suivantes.

Un seul caril-L'avertisseur sonore ne retentit pas.

Clé F.A.S.T. (Free-hand Advanced Security Transmitter) (le cas échéant)

Deux caril-L'avertisseur sonore retentit.
lons:

Quatre caril-L'avertisseur sonore retentit si
lons: vous appuyez sur le bouton
«LOCK» (verrouillage) deux
fois en l'intervalle d'1 seconde.

1. Réglez le mode de fonctionnement sur ARRÊT.
2. Ouvrez la porte du conducteur et tournez le levier multifonction de phares et de feux de croisement à la position «OFF» (éteint).
3. Appuyez sur le bouton de verrouillage (1) pendant 4 à 10 secondes, et pendant ce temps, appuyez sur le bouton de déverrouillage (2).
4. Relâchez les boutons de déverrouillage et de verrouillage l'un après l'autre dans les 10 secondes après avoir appuyé sur le bouton de déverrouillage à l'étape 3.

Désactivation/réactivation des clignotants

La fonction de confirmation des clignotants peut être modifiée.

Si vous voulez modifier la fonction de confirmation, veuillez contacter un concessionnaire agréé Mitsubishi Motors.

Désactivation/réactivation de la sonnerie

La fonction de confirmation de la sonnerie peut être activée ou désactivée selon les besoins.

Réglage de la fonction de déverrouillage des portes

N00544601138

La fonction de déverrouillage des portes peut être réglée des deux façons suivantes.

À chaque fois que la fonction de déverrouillage des portes est réglée, un carillon retentit pour vous signaler la condition de cette fonction.

Nombre de carillons	Condition
Un seul carillon	Toutes les portes se déverrouillent
Deux carillons	La porte du conducteur uniquement se déverrouille

1. Réglez le mode de fonctionnement sur ARRÊT.
2. Ouvrez la porte du conducteur et tournez le levier multifonction de phares et de feux de croisement à la position «OFF» (éteint).

3. Appuyez sur le bouton de verrouillage (1) pendant 4 à 10 secondes, et pendant ce temps, appuyez sur le bouton de déverrouillage (2).
4. Relâchez les boutons de verrouillage et de déverrouillage l'un après l'autre dans les 10 secondes après avoir appuyé sur le bouton de verrouillage à l'étape 3.

5**Utilisation de l'alarme**

N00544701100

Si vous vous trouvez près de votre véhicule et que vous vous sentez menacé, vous pouvez activer l'alarme pour attirer l'attention comme suit:

1. Appuyez sur le bouton (3) «PANIC» (alarme) pendant plus d'1 seconde.
2. Les phares s'allument et s'éteignent alternativement et l'avertisseur sonore retentit de façon intermittente durant 3 minutes environ.
3. Pour neutraliser l'alarme, appuyez sur n'importe quel bouton de l'émetteur de commande à distance.

REMARQUE

- Le témoin (4) s'allume à chaque fois qu'un bouton est actionné.

Clé F.A.S.T. (Free-hand Advanced Security Transmitter) (le cas échéant)

REMARQUE

- La clé F.A.S.T. peut être utilisée à partir d'une distance d'environ 12 m (40 pi) du véhicule. Cependant, cette distance peut varier si votre véhicule se trouve près d'une tour de transmission d'émissions de TV et de radio ou d'une centrale électrique.
- Si vous notez les anomalies suivantes après avoir appuyé sur le bouton «LOCK» (verrouillage) (1) ou «UNLOCK» (déverrouillage) (2) de l'émetteur de commande à distance, il est possible que la pile de la clé F.A.S.T. ait besoin d'être remplacée.
 - Impossible de verrouiller ni de déverrouiller les portes.
 - L'interrupteur d'alarme est inopérant.
 - Le témoin (4) est faible ou ne s'allume pas.
- Si vous perdez votre clé F.A.S.T., veuillez contacter votre concessionnaire agréé Mitsubishi Motors pour un remplacement.
- Si vous souhaitez obtenir une clé F.A.S.T. supplémentaire, adressez-vous à un concessionnaire agréé Mitsubishi Motors. Un maximum de quatre clés F.A.S.T. peuvent être programmées pour votre véhicule.
- Pour utiliser les nouveaux émetteurs de commande à distance, il faut enregistrer la clé sur le système anti-démarrage électronique et sur le système de télé déverrouillage. Reportez-vous à la section «Système anti-démarrage électronique (système antivol): Programmation de la clé F.A.S.T. par le client», page 5-23.

Informations générales

N00562000065

Votre clé F.A.S.T. fonctionne sur une fréquence radio relevant de la réglementation établie par la Commission fédérale des communications (FCC) (pour les véhicules vendus aux États-Unis) et de la réglementation établie par Industrie Canada (pour les véhicules vendus au Canada). Le présent appareil est conforme aux la partie 15 des règles de la FCC et CNR d'Industrie Canada applicables aux appareils radio exempts de licence. Son fonctionnement est soumis aux deux conditions suivantes.

- Ce dispositif ne peut causer d'interférences.
- Ce dispositif doit accepter toute interférence, y compris les interférences pouvant provoquer un fonctionnement indésirable de ce dispositif.

AVERTISSEMENT

- **Tout changement ou toute modification effectués par l'utilisateur et dont la conformité n'est pas expressément approuvée par l'organisme responsable de sa conformité peut entraîner l'annulation du droit de cet utilisateur de se servir de l'équipement.**

Procédure de remplacement de la pile de l'émetteur de commande à distance

N00562100066

1. Avant de remplacer la batterie, éliminez l'électricité statique de votre corps en touchant un objet métallique relié à la terre.
2. Orientez le logo Mitsubishi vers vous et insérez la pointe d'un tournevis plat couverte d'un chiffon dans l'encoche du cache et utilisez-la pour ouvrir le cache.

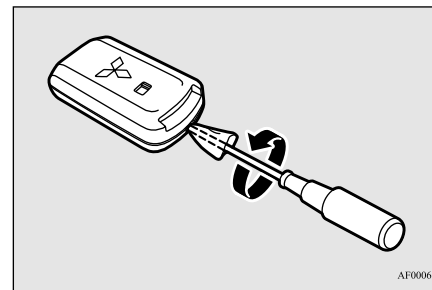

AF0006861

REMARQUE

- Assurez-vous d'exécuter cette procédure avec le logo Mitsubishi vers vous. Si le logo Mitsubishi n'est pas orienté vers vous lorsque vous ouvrez le cache, l'émetteur risque de tomber.

3. Sortez la pile usée.

4. Mettez une pile neuve en place en dirigeant le côté + (A) vers le haut.

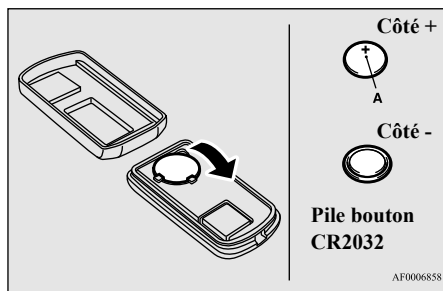

5. Fermez le cache fermement.

6. Vérifiez le bon fonctionnement du système de télé déverrouillage.

REMARQUE

- Vous pouvez acheter une pile de remplacement dans un magasin d'appareils électriques.
- Si vous le désirez, confiez le remplacement de la pile à un concessionnaire agréé Mitsubishi Motors.

ATTENTION

- Lorsque le cache de l'émetteur de commande à distance est retiré, veillez à empêcher toute pénétration d'eau, de poussière, etc., et veillez également à ne pas toucher les pièces internes.

Serrures de portes

N00509201573

AVERTISSEMENT

- Vérifiez que toutes les portes sont bien fermées et verrouillées lorsque vous conduisez.
- Le verrouillage des portes, combiné à l'utilisation de ceintures de sécurité, permet de réduire le risque d'éjection en cas d'accident.
- Le verrouillage des portes permet d'éviter que les passagers, et en particulier les petits enfants, ne puissent ouvrir les portes et chuter hors du véhicule.
- Les portes verrouillées évitent qu'une tierce personne puisse entrer dans votre véhicule lorsque vous ralentissez ou que vous arrêtez le véhicule.
- Verrouillez votre véhicule dès que vous le quittez. Les enfants qui entrent dans un véhicule non verrouillé risquent de ne pas pouvoir en sortir. Les enfants emprisonnés dans un véhicule peuvent facilement souffrir des effets de la chaleur, qui peut provoquer des blessures graves, voire mortelles.
- Ne laissez jamais un enfant seul dans votre véhicule. Outre le risque de coup de chaleur, les enfants pourraient activer les boutons et les commandes et provoquer un accident grave, voire mortel.

AVERTISSEMENT

- Quand vous refermez une porte, veillez à ce que la porte soit bien fermée et que l'affichage d'avertissement de porte ouverte s'éteigne sur l'écran d'information de l'affichage multi-information. Si la porte est entrouverte, elle pourrait s'ouvrir pendant la conduite et provoquer un accident.

5

Verrouillage et déverrouillage avec la clé (porte du conducteur)

Tournez la clé vers l'avant du véhicule pour verrouiller la porte. Après avoir vérifié que la porte est verrouillée, ramenez la clé au centre et retirez-la.

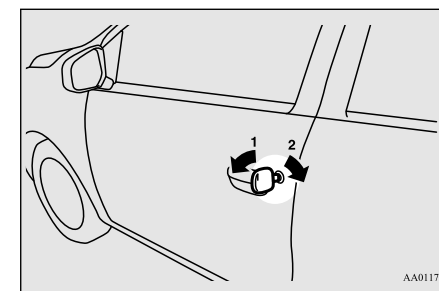

- 1- Verrouillage
- 2- Déverrouillage

Serrures de portes

REMARQUE

● Lors du verrouillage ou déverrouillage à l'aide de la clé, seule la porte du conducteur se verrouille ou se déverrouille.

Pour verrouiller ou déverrouiller toutes les portes, utilisez les interrupteurs de verrouillage électrique de portes, le système de télé-déverrouillage ou la clé F.A.S.T. (le cas échéant)

Reportez-vous aux sections «Verrouillage électrique de portes», page 5-29, «Système de télé-déverrouillage», pages 5-6 et 5-24, et «Fonctionnement avec la clé F.A.S.T.», page 5-13.

● Pour les véhicules équipés de la clé F.A.S.T., la porte du passager peut être verrouillée et déverrouillée à l'aide de la clé d'urgence.

Reportez-vous à la section «Clé d'urgence», page 5-21.

Verrouillage ou déverrouillage de la porte depuis l'intérieur

Placez le bouton de verrouillage en position de verrouillage pour verrouiller la porte.

Toutes les portes doivent être verrouillées lorsque vous conduisez.

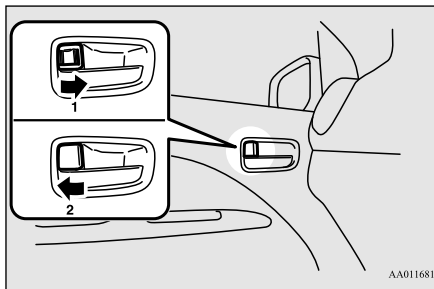

- 1- Verrouillage
- 2- Déverrouillage

Vous pouvez déverrouiller la porte du conducteur, sans vous servir du bouton de fermeture: il vous suffit de tirer sur la poignée intérieure.

Verrouillage sans clé de porte

1. Déplacez le bouton de verrouillage intérieur en position de verrouillage.
2. Assurez-vous que les clés ne se trouvent pas dans le véhicule. Fermez la porte.

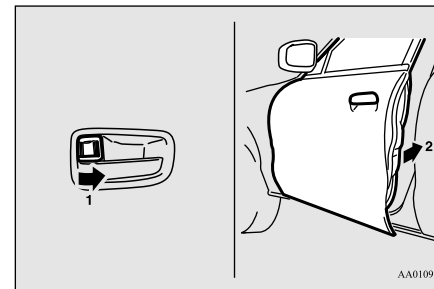

Système de rappel de clé oubliée (excepté pour les véhicules équipés de la clé F.A.S.T.)

N00549600253

Si le commutateur d'allumage est tourné sur «OFF» (arrêt) et la porte du conducteur est ouverte avec la clé dans le commutateur d'allumage, l'avertisseur de clé de contact oubliée retentit de façon intermittente pour vous rappeler d'enlever la clé.

Protection contre le verrouillage

N00517300042

Si la clé est dans le commutateur d'allumage ou que le mode de fonctionnement est dans un mode autre que OFF (arrêt) quand vous basculez le bouton de verrouillage vers

l'avant alors que la porte du conducteur ou d'un passager est ouverte, le bouton de verrouillage revient automatiquement en position déverrouillée.

Système de rappel de mode de fonctionnement sur MARCHÉ (véhicules équipés de la clé F.A.S.T.)

N00503800150

Si la porte du conducteur est ouverte alors que le moteur est coupé et que le mode de fonctionnement n'est pas en mode d'ARRÊT, la sonnerie de rappel retentit de façon intermittente pour vous rappeler de sélectionner le mode ARRÊT.

Verrouillage électrique de portes

N00509301646

REMARQUE

- Lorsque vous verrouillez ou déverrouillez la porte du conducteur à l'aide de la clé, seule cette porte se verrouille ou se déverrouille.

REMARQUE

- Le fait de verrouiller et de déverrouiller la porte plusieurs fois de suite pourrait déclencher le circuit de protection intégré du système de verrouillage électrique de portes, et empêcher le fonctionnement du système. Si cela se produit, attendez environ 1 minute avant d'utiliser l'interrupteur de verrouillage électrique de portes.

Verrouillage et déverrouillage des portes

Utilisation de l'interrupteur de verrouillage électrique de portes (le cas échéant)

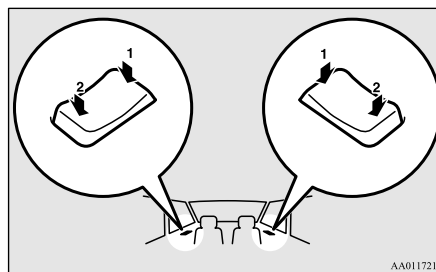

AA0117216

- 1- Verrouillage
- 2- Déverrouillage

Verrouillage électrique de portes

Vous pouvez verrouiller et déverrouiller l'ensemble des portes en appuyant sur l'interrupteur de verrouillage électrique situé sur la porte du conducteur ou du passager avant.

Pour déverrouiller les portes

N00563401177

5

Vous pouvez sélectionner les fonctions de déverrouillage des portes soit à l'aide du commutateur d'allumage ou de l'interrupteur du moteur, soit en utilisant la position du levier sélecteur [transmission à variation continue (CVT)].

Ces fonctions ne sont pas activées au départ de l'usine. Pour activer ou désactiver ces fonctions, veuillez contacter votre concessionnaire agréé Mitsubishi Motors.

Utilisation du commutateur d'allumage ou de l'interrupteur du moteur

Toutes les portes se déverrouillent quand le commutateur d'allumage est tourné sur «OFF» (arrêt) ou quand le mode de fonctionnement est réglé sur OFF (arrêt).

Serrures de portes arrière avec «protection enfant»

Utilisation de la position du levier sélecteur [transmission à variation continue (CVT)]

5

Toutes les portes se déverrouillent quand le levier sélecteur est déplacé à la position «P» (stationnement) et que le commutateur d'allumage ou que le mode de fonctionnement est à la position ON (marche).

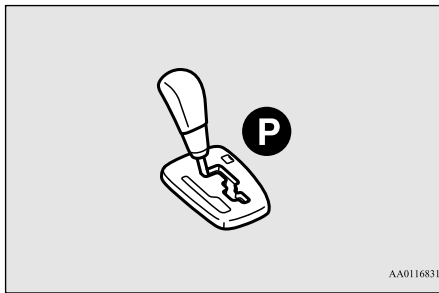

Serrures de portes arrière avec «protection enfant»

N00509401315

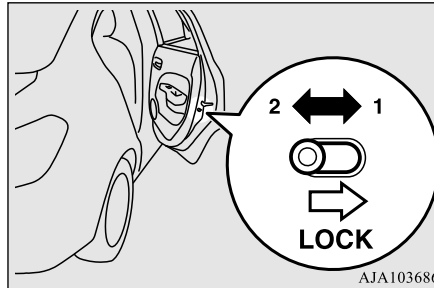

- 1- Pour verrouiller
- 2- Desserrage

Les serrures de porte avec protection pour enfants empêchent les passagers arrière, et particulièrement les enfants, d'ouvrir la porte arrière à l'aide de la poignée de porte intérieure.

Chaque porte arrière est pourvue d'un levier de verrouillage pour le système de serrure de «protection enfant».

Quand le levier est en position de verrouillage (1), la porte arrière ne peut pas s'ouvrir avec la poignée de porte intérieure.

Pour ouvrir la porte arrière quand le levier de verrouillage du système de serrure de «pro-

tection enfant» est enclenché, tirez sur la poignée de porte extérieure.

Quand le levier est en position d'ouverture (2), la serrure de «protection enfant» est désactivée et la porte arrière peut s'ouvrir avec la poignée de porte intérieure.

⚠ AVERTISSEMENT

- Veillez toujours à ce que les portes soient bien fermées et verrouillées lorsque vous conduisez. Une porte déverrouillée pourrait être ouverte accidentellement par un passager, particulièrement par un enfant qui pourrait tomber. De même, si les portes ne sont pas verrouillées, il existe un plus grand risque d'éjection du véhicule en cas d'accident.

Couvercle du coffre

N00509501215

⚠ AVERTISSEMENT

- Il est dangereux de conduire lorsque le couvercle du coffre est ouvert car de l'oxyde de carbone (CO) peut alors pénétrer dans l'habitacle. Le CO est un gaz invisible et inodore, qui peut vous faire perdre connaissance ou même entraîner la mort.

⚠ AVERTISSEMENT

- Ne laissez pas les enfants accéder au coffre en grimpant dedans depuis l'extérieur du véhicule. Fermez toujours le couvercle du coffre lorsque vous laissez votre véhicule sans surveillance. Si vous êtes pris au piège dans le coffre, il est possible de s'en échapper à l'aide de la poignée intérieure d'ouverture d'urgence du coffre. (Reportez-vous à la section «Poignée intérieure d'ouverture d'urgence du coffre» à la page 5-32.)

⚠ ATTENTION

- Ne vous placez pas derrière le pot d'échappement lorsque vous chargez ou déchargez des bagages. La chaleur dégagée par le pot d'échappement peut occasionner des brûlures.

Pour ouvrir

À partir de l'extérieur du véhicule

À l'aide de la clé (pour les véhicules équipés d'un barillet de serrure)

Introduisez la clé et tournez-la dans le sens des aiguilles d'une montre.

Le couvercle du coffre s'ouvre alors légèrement. Soulevez le couvercle pour ouvrir le coffre.

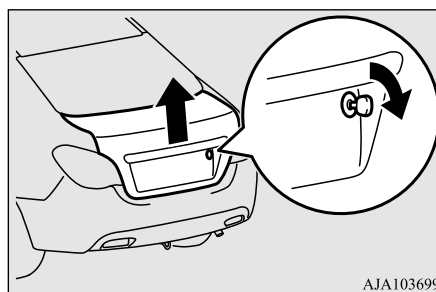

AJA103699

À l'aide de l'émetteur de commande à distance (Véhicules avec Clé F.A.S.T.)

Appuyez sur le bouton du coffre (Véhicules avec Clé F.A.S.T.). (Reportez-vous à la section «Clé F.A.S.T. (Free-hand Advanced Security Transmitter)», page 5-10.)

Le couvercle du coffre s'ouvre alors légèrement. Soulevez le couvercle pour ouvrir le coffre.

À partir de l'intérieur du véhicule

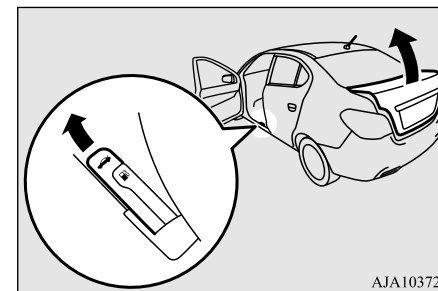

AJA103729

5

Tirez la poignée d'ouverture du couvercle du coffre, située à gauche du siège du conducteur, vers le haut afin d'ouvrir le coffre.

⚠ ATTENTION

- N'utilisez pas la poignée d'ouverture du couvercle du coffre lorsque le véhicule est en mouvement. Si le couvercle du coffre est ouvert, des objets du coffre risquent de tomber sur la route et de provoquer un accident.

📖 REMARQUE

- La lumière du compartiment du coffre s'allume dès que le couvercle du coffre est ouvert et s'éteint lorsqu'il est fermé.

Poignée intérieure d'ouverture d'urgence du coffre

Pour fermer

Tirez le couvercle du coffre vers le bas comme illustré. Faites claquer doucement le couvercle du coffre depuis l'extérieur afin de le refermer complètement. Vérifiez toujours que le couvercle du coffre est bien fermé.

5

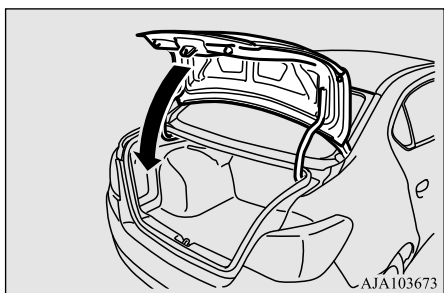

ATTENTION

- Veiller à ce que personne ne se coince les doigts dans le couvercle du coffre quand vous le refermez.
- Avant de faire démarrer le véhicule, vérifiez que le couvercle du coffre est fermé. Si le couvercle du coffre s'ouvre pendant que vous conduisez, les objets rangés dans le coffre pourraient tomber sur la route.

Poignée intérieure d'ouverture d'urgence du coffre

N00509801188

La poignée intérieure d'ouverture d'urgence du coffre a été conçue pour permettre d'ouvrir le couvercle du coffre depuis l'intérieur du coffre. Elle a été conçue pour éviter la mort ou des blessures sérieuses aux enfants qui pourraient se retrouver enfermés dans le coffre du véhicule.

La poignée d'ouverture d'urgence du coffre (reportez-vous à l'illustration) est montée sur le couvercle du coffre.

La poignée brille dans le noir après avoir été exposée au soleil.

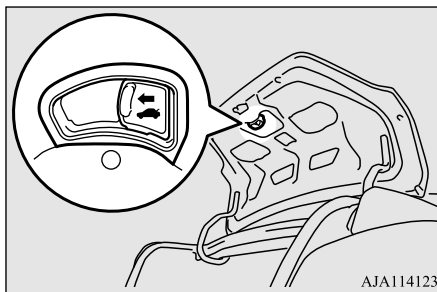

Vous et votre famille devez vous familiariser avec l'emplacement et le fonctionnement de la poignée d'ouverture d'urgence du cou-

vercle de coffre. Apprenez aux enfants à ne pas jouer dans et autour des véhicules.

AVERTISSEMENT

- Ne laissez jamais les enfants sans surveillance dans et autour des véhicules.
- Des enfants non surveillés pourraient s'enfermer dans un véhicule ou dans le coffre.
- Enfermé dans un véhicule ou un coffre, même peu de temps, un individu peut rapidement mourir par asphyxie ou d'une crise cardiaque, particulièrement les jours de chaleur. La température à l'intérieur d'un véhicule peut augmenter en quelques minutes.
- Gardez vos portes et coffre bien fermés quand le véhicule n'est pas utilisé. Gardez les clés du véhicule hors de portée des enfants.

Pour ouvrir le coffre de l'intérieur, déplacez la poignée (A) dans la direction indiquée par la flèche sur celle-ci. Poussez sur le couvercle du coffre pour l'ouvrir et sortez.

Commande de vitre manuelle (le cas échéant)

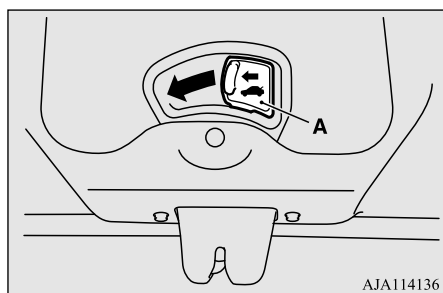

⚠ ATTENTION

- Lors du chargement du coffre, placez vos affaires de façon à ce qu'elles ne touchent pas la poignée d'ouverture d'urgence lors de la fermeture du coffre. À défaut, vous pourriez endommager la poignée et la rendre inutilisable.

Commande de vitre manuelle (le cas échéant)

N0051070021

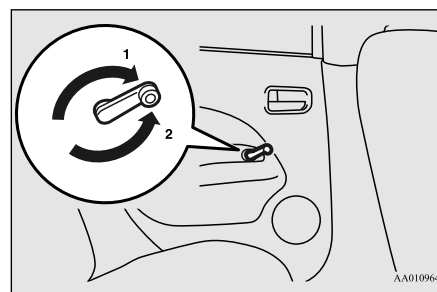

- 1- Pour ouvrir
- 2- Pour fermer

Commande des vitres électriques

N00510800370

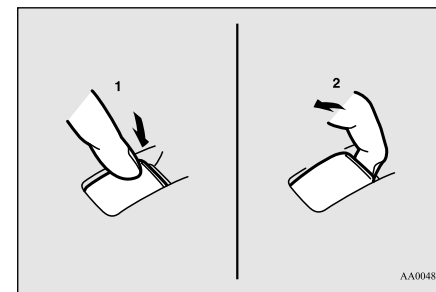

- 1- Ouverture (bas)
- 2- Fermeture (haut)

5

📖 REMARQUE

- N'essayez jamais d'actionner l'interrupteur principal et un interrupteur secondaire dans des sens différents en même temps. Cette manœuvre aura pour effet de bloquer la glace.
- L'actionnement répété des vitres électriques lorsque le moteur est coupé décharge la batterie. Actionnez donc uniquement les interrupteurs de vitres électriques lorsque le moteur tourne.

Commande des vitres électriques

AVERTISSEMENT

- Avant d'actionner les vitres électriques, assurez-vous que rien ne risque de rester coincé dans l'ouverture de la glace (tête, mains, doigts, etc.).
- Ne sortez jamais du véhicule sans emporter la clé.
- Ne laissez jamais des enfants ou des adultes irresponsables sans surveillance dans un véhicule.

5

Interrupteur principal

N00548700130

L'interrupteur principal, situé sur la porte du conducteur, vous permet d'actionner toutes les glaces de porte.

Vous pouvez ouvrir ou fermer une glace en actionnant l'interrupteur correspondant.

Appuyez sur l'interrupteur vers le bas pour ouvrir la glace, et tirez sur l'interrupteur pour la refermer.

Si vous appuyez/tirez complètement sur l'interrupteur de la glace de porte du conducteur, la glace de porte du conducteur s'ouvre/se ferme complètement automatiquement. (Type 1)

Si vous appuyez complètement sur l'interrupteur de la glace de porte du conducteur, la glace de porte du conducteur s'ouvre entièrement automatiquement. (Type 2)

Si vous voulez arrêter le mouvement de la glace, actionnez l'interrupteur légèrement sans le sens inverse.

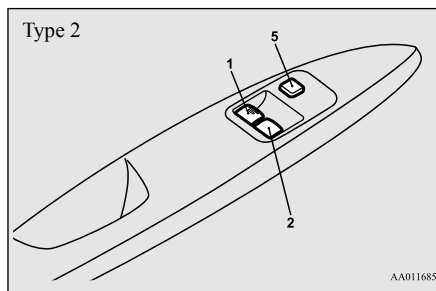
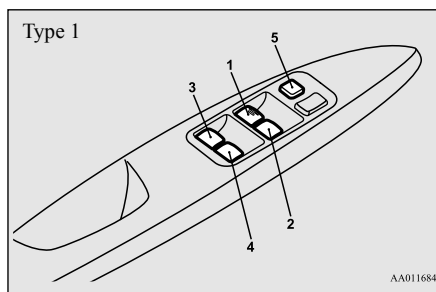

- 1- Interrupteur de la glace de porte du conducteur
- 2- Interrupteur de la glace de porte du passager avant
- 3- Interrupteur de la glace de porte arrière gauche

- 4- Interrupteur de la glace de porte arrière droite
- 5- Interrupteur de verrouillage

Interrupteur secondaire

N00548800098

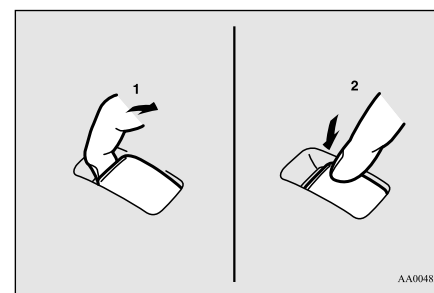

- 1- Fermeture
- 2- Ouverture

Chaque interrupteur secondaire sert à commander la glace du passager correspondante, à moins que l'interrupteur de verrouillage de glace du conducteur n'ait été activé.

REMARQUE

- Les glaces de porte arrière ne s'ouvrent qu'à moitié.

Temporisation des vitres électriques

N00548900132

Vous pouvez ouvrir ou fermer les vitres électriques lorsque le commutateur d'allumage ou le mode de fonctionnement est sur ON (marche).

Les glaces de porte peuvent encore être ouvertes ou fermées dans les 30 secondes après l'arrêt du moteur. Cependant, une fois que la porte du conducteur ou du passager avant a été ouverte, vous ne pouvez plus activer les vitres électriques.

Interrupteur de verrouillage

N00549000169

Lorsque cet interrupteur est en position verrouillée, les interrupteurs de porte des passagers ne peuvent pas être utilisés pour ouvrir ou fermer les glaces de porte et l'interrupteur principal ouvre ou ferme uniquement la glace du conducteur. Pour annuler le mode de verrouillage, appuyez à nouveau sur l'interrupteur.

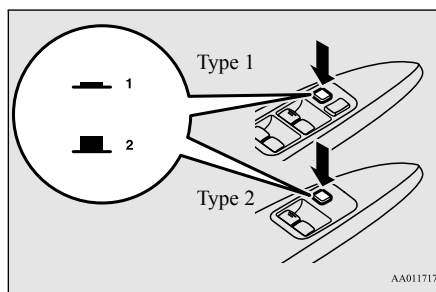

- 1- Verrouillage
- 2- Déverrouillage

⚠ AVERTISSEMENT

- Quand il y a un enfant dans votre voiture, veuillez mettre l'interrupteur en mode de verrouillage pour désactiver les lève-glaces. En jouant avec l'interrupteur du lève-glaces, un enfant risque de se coincer les mains ou la tête dans l'ouverture d'une glace.

Mécanisme de sécurité (glace de porte du conducteur de type 1 uniquement)

N00528801161

Pour des motifs de sécurité, la glace de porte s'abaisse légèrement de façon automatique si vous y coincez une main ou la tête.

Commande des vitres électriques

Après avoir abaissé la glace de porte, enlevez l'élément qui la bloque puis soulevez l'interrupteur à nouveau pour fermer la glace de porte.

⚠ AVERTISSEMENT

- Si vous débranchez les bornes de la batterie ou remplacez le fusible de glace électrique, le mécanisme de sécurité se désactive.
Si une main ou une tête sont restées coincées, ceci peut entraîner de graves blessures.

5

⚠ ATTENTION

- Le mécanisme de sécurité se désactive juste avant la fermeture de la glace de porte. Ceci permet à la glace de se refermer complètement. Faites donc particulièrement attention à ne pas coincer vos doigts dans l'ouverture de la glace de porte.
- Le mécanisme de sécurité se désactive lorsque l'interrupteur est tiré vers le haut. Faites donc particulièrement attention à ne pas coincer vos doigts dans l'ouverture de la glace de porte.
- Ne placez pas vos main ou votre tête dans l'ouverture délibérément dans le but d'activer le mécanisme de sécurité. Vous pourriez vous coincer la main ou la tête et pourriez vous blesser.

Frein de stationnement

 **REMARQUE**

- Le mécanisme de sécurité peut s'activer si les conditions de conduite ou d'autres circonstances provoquent un choc physique à la glace de porte similaire à celui pouvant être provoqué si une main ou une tête restent coincées.
- Si le mécanisme de sécurité est activé 5 fois de suite ou plus, le mécanisme de sécurité est annulé et la glace de porte ne se fermera pas correctement.
Si tel est le cas, suivre la procédure suivante pour rectifier la situation.
Si la glace est ouverte, soulevez plusieurs fois de suite l'interrupteur de glace de porte du conducteur jusqu'à ce que la glace se ferme complètement. Ensuite, relâchez l'interrupteur et soulevez-le à nouveau une fois en le maintenant dans cette position pendant au moins 1 seconde, puis relâchez-le. Vous devriez maintenant pouvoir l'actionner de manière normale.

5 **REMARQUE**

- Si vous débranchez les bornes de la batterie ou remplacez le fusible de la glace électrique, le mécanisme de sécurité se désactive et la glace de porte ne s'ouvre/ne se ferme plus complètement de façon automatique.
Si la glace est ouverte, soulevez plusieurs fois de suite l'interrupteur de glace de porte du conducteur jusqu'à ce que la glace se ferme complètement. Ensuite, relâchez l'interrupteur et soulevez-le à nouveau une fois en le maintenant dans cette position pendant 1 seconde, puis relâchez-le. Vous devez alors pouvoir ouvrir et fermer normalement la glace de porte du conducteur.

Que faire si vous entendez des coups de vent pendant la conduite

N00551400043

On peut décrire les coups de vent comme la perception d'une pression dans les oreilles ou d'un bruit de mugissement ou de grondement. Votre véhicule peut être soumis à des coups de vent pendant la conduite si une ou les deux glaces de porte arrière sont abaissées ou partiellement ouvertes. Il s'agit d'un phénomène normal qui peut être minimisé. Si les coups de vent se produisent quand les glaces de porte arrière sont ouvertes, ouvrez les glaces de porte avant en plus des glaces arrière pour minimiser le bruit.

Frein de stationnement

N00511400399

Pour stationner le véhicule, arrêtez-le d'abord complètement, serrez à fond le frein de stationnement, puis, pour les véhicules avec une boîte-pont manuelle, mettez le levier de changement de vitesses en 1ère (dans une montée) ou en position «R» (marche arrière) (dans une descente), et pour les véhicules avec transmission à variation continue (CVT), mettez le levier sélecteur en position «P» (stationnement).

Actionnement

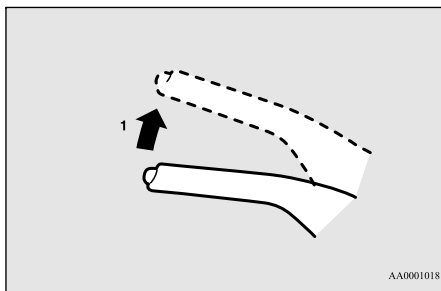

- 1- Tirez sur le levier sans appuyer sur le bouton qui se trouve à l'extrémité de la poignée.

Lorsque le frein de stationnement est serré et que le commutateur d'allumage ou le mode de fonctionnement est en position «ON» (marche), le témoin des freins dans le groupe d'instruments s'allume.

Assurez-vous de desserrer le frein de stationnement avant de conduire.

Pour désactiver

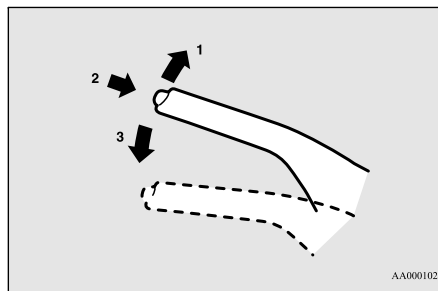

- 1- Tirez légèrement sur le levier.
- 2- Appuyez sur le bouton qui se trouve à l'extrémité de la poignée et maintenez-le enfoncé.
- 3- Abaissez le levier.

Lorsque vous gardez votre véhicule dans une pente, serrez le frein de stationnement, braquez les roues avant vers la bordure si vous êtes dans une descente et dans l'autre sens si vous êtes dans une côte.

Réglage de hauteur du volant de direction

⚠ ATTENTION

- Avant de prendre la route, assurez-vous que le frein de stationnement est desserré tout à fait et que le témoin des freins est éteint. Si vous conduisez sans relâcher complètement le frein de stationnement, le témoin d'avertissement s'allume et un avertisseur sonore retentit quand le véhicule se déplace à une vitesse supérieure à 8 km/h (5 mi/h). Si vous conduisez votre véhicule sans avoir d'abord desserré le frein de stationnement, les freins vont surchauffer, ce qui réduit les performances des freins et risque même de provoquer leur défaillance.

5

Réglage de hauteur du volant de direction

N00511500231

Pour régler le volant de direction à la position voulue, relevez ou abaissez le levier tout en déplaçant le volant à la position de votre choix.

Rétroviseur intérieur

5

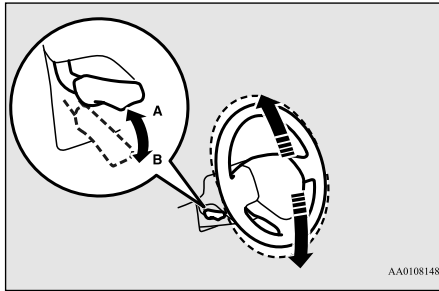

A- Verrouillage du volant
B- Relâcher

⚠ AVERTISSEMENT

- Après le réglage, assurez-vous que le levier est bien à la position de verrouillage (A).
- N'essayez pas de régler la position du volant de direction tout en conduisant. Cette manœuvre peut être dangereuse.
- Assurez-vous de tenir fermement le volant de direction au moment de relâcher le levier [en l'amenant en position (B)]. Sinon, le volant de direction pourrait descendre trop brutalement.

Rétroviseur intérieur

N00511601385

Ne réglez le rétroviseur intérieur qu'après avoir réglé votre siège, afin d'être certain de pouvoir bien voir à l'arrière du véhicule.

Type 1

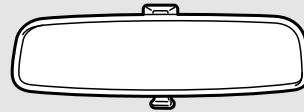

Type 2

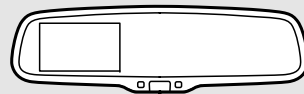

Type 3

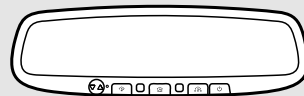

AJ4100684

⚠ AVERTISSEMENT

- N'essayez pas de régler la position du rétroviseur intérieur pendant que vous conduisez. Cette manœuvre peut être dangereuse. Assurez-vous de régler la position du rétroviseur avant de démarrer.

Réglez le rétroviseur intérieur de manière à maximiser votre champ de vision par la lunette arrière.

Réglage de la position verticale des rétroviseurs

Il est possible de déplacer le miroir vers le haut et vers le bas pour régler sa position.

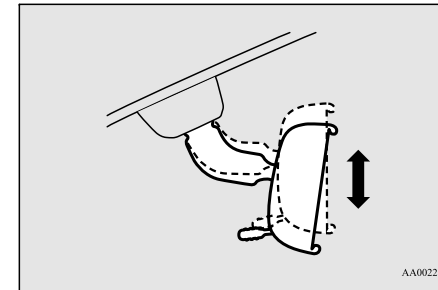

Réglage de la position des rétroviseurs

Il est possible de déplacer le rétroviseur de haut en bas et de gauche à droite pour régler sa position.

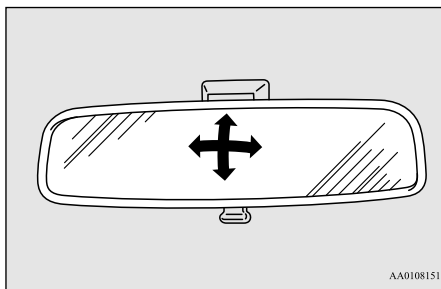

Pour ne pas être ébloui

Type 1

Le bouton jour/nuit (A) en bas du rétroviseur peut être utilisé pour régler le rétroviseur afin d'être moins ébloui par les phares des véhicules qui se trouvent derrière vous en situation de conduite de nuit.

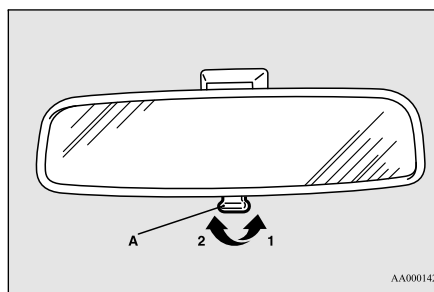

- 1- Position de jour
- 2- Position de nuit

Type 2

Lorsque les phares des véhicules se trouvant derrière vous sont très lumineux, le facteur de réflexion du rétroviseur est automatiquement modifié afin de réduire l'éblouissement.

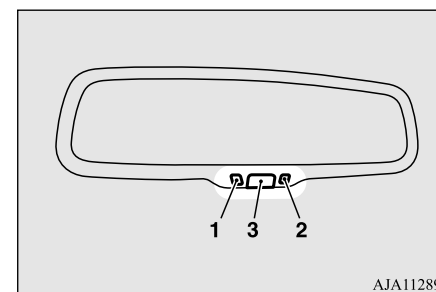

5

D'une manière générale, utilisez le mode automatique. Quand le commutateur d'allumage est tourné en position «ON» (marche) ou le mode de fonctionnement est placé sur ON (marche), le témoin vert (1) s'allume et le facteur de réflexion du rétroviseur se modifie automatiquement.

REMARQUE

- Ne suspendez aucun objet ou ne pulvérisez aucun produit de nettoyage pour vitres sur le capteur (2), sa sensibilité pourrait être réduite.

Rétroviseurs extérieurs

5

REMARQUE

- Si vous voulez arrêter le mode automatique, appuyez sur l'interrupteur (3) pendant 2 secondes environ et le témoin (1) s'éteint. Pour revenir au mode automatique, appuyez de nouveau sur l'interrupteur. Ou alors, tournez le commutateur d'allumage en position «ON» (marche) ou réglez le mode de fonctionnement sur ON (marche) après avoir tourné le commutateur d'allumage en position «LOCK» (verrouillage) ou avoir réglé le mode de fonctionnement sur OFF (arrêt).

Type 3

Lorsque les phares des véhicules se trouvent derrière vous sont très lumineux, le facteur de réflexion du rétroviseur est automatiquement modifié afin de réduire l'éblouissement.

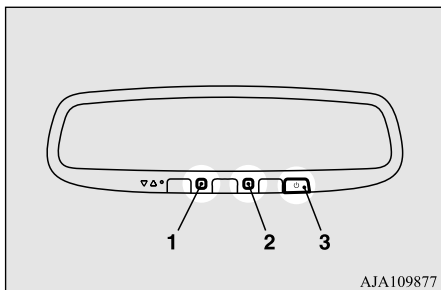

D'une manière générale, utilisez le mode automatique. Quand le commutateur d'allu-

mage est tourné en position «ON» (marche) ou le mode de fonctionnement est placé sur ON (marche), le témoin vert (1) s'allume et le facteur de réflexion du rétroviseur se modifie automatiquement.

REMARQUE

- Ne suspendez aucun objet ni ne pulvérisez aucun produit de nettoyage pour vitres sur les capteurs (2), leur sensibilité pourrait être réduite.
- Si vous voulez arrêter le mode automatique, appuyez sur l'interrupteur (3) et le témoin (1) s'éteint. Pour revenir au mode automatique, appuyez de nouveau sur l'interrupteur. Ou alors, tournez le commutateur d'allumage en position «ON» (marche) ou réglez le mode de fonctionnement sur ON (marche) après avoir tourné le commutateur d'allumage en position «LOCK» (verrouillage) ou avoir réglé le mode de fonctionnement sur OFF (arrêt).

Rétroviseurs extérieurs

N00512200206

Ne réglez les rétroviseurs extérieurs qu'après avoir réglé votre siège, afin d'être certain de pouvoir bien voir à l'arrière du véhicule.

AVERTISSEMENT

- N'essayez pas de régler la position des rétroviseurs extérieurs pendant que vous conduisez. Cette manœuvre peut être dangereuse. Assurez-vous de régler la position des rétroviseurs avant de démarrer.
- Le rétroviseur extérieur côté passager est à miroir convexe. Un objet que vous voyez dans le rétroviseur vous semblera plus éloigné et plus petit que s'il était réfléchi par un rétroviseur à miroir plat ordinaire. Lorsque vous changez de voie, n'utilisez donc pas ce rétroviseur pour estimer la distance qui vous sépare des véhicules qui vous suivent.

Réglage de la position des rétroviseurs

N00549100144

Les rétroviseurs extérieurs peuvent être réglés lorsque le commutateur d'allumage ou le mode de fonctionnement est sur ON (marche) ou ACC (accessoire).

Ajustez le levier (A) du côté du rétroviseur à régler.

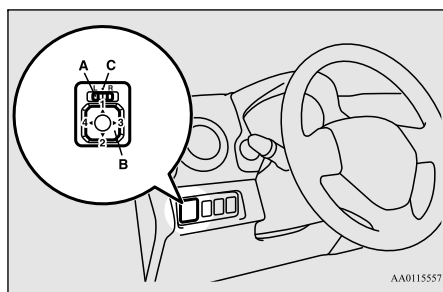

AA0115557

L- Réglage du rétroviseur extérieur gauche

R- Réglage du rétroviseur extérieur droit

Appuyez sur l'interrupteur (B) pour régler la position du rétroviseur.

- 1- Vers le haut
- 2- Vers le bas
- 3- Vers la droite
- 4- Vers la gauche

REMARQUE

- Après avoir procédé aux réglages, ramenez le levier à la position «•» (arrêt) (C).

Repliage du rétroviseur

N00549200099

Vous pouvez replier le rétroviseur extérieur manuellement contre la glace latérale afin d'éviter tout dégât lorsque vous gardez votre véhicule dans des endroits exigus.

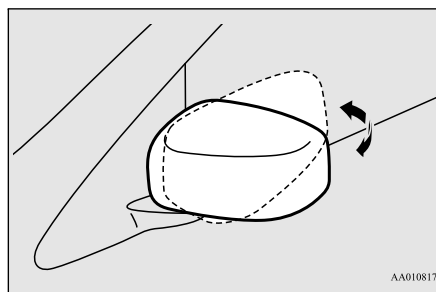

AA0108177

Élément chauffant de rétroviseur extérieur (le cas échéant)

N00549301286

Quand l'interrupteur du dégivreur de lunette arrière est activé quand le moteur est en marche, les rétroviseurs extérieurs sont

Commutateur d'allumage

désembués ou dégivrés. Un courant circule dans l'élément chauffant intégré aux rétroviseurs, faisant disparaître le givre ou la condensation.

Le témoin (A) s'allume quand le dégivreur est en marche.

Le chauffage se coupe automatiquement au bout d'environ 20 minutes.

5

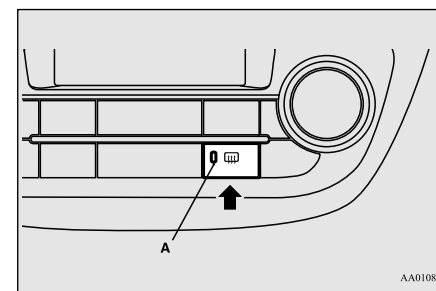

AA0108135

Commutateur d'allumage

N00512401739

[Pour les véhicules équipés de la clé F.A.S.T. (Free-hand Advanced Security Transmitter)]

Pour l'information d'utilisation pour les véhicules équipés de la clé F.A.S.T. (Free-hand Advanced Security Transmitter), reportez-vous à la section «Clé F.A.S.T. (Free-hand Advanced Security Transmitter): Interrupteur du moteur», page 5-14.

Commutateur d'allumage

[Sauf véhicules équipés de la clé F.A.S.T. (Free-hand Advanced Security Transmitter)]

5

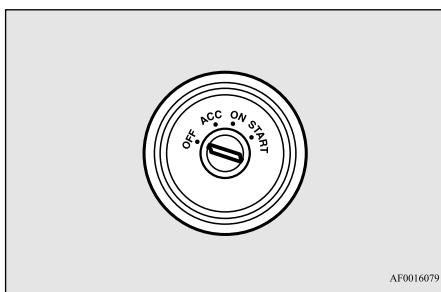

OFF (désactivé)

Le moteur est coupé. Il n'est possible d'introduire et de retirer la clé que lorsque le commutateur d'allumage est dans cette position.

ACC (accessoire)

Permet le fonctionnement de certains accessoires électriques quand le moteur est arrêté.

ON (marche)

Le moteur tourne et tous les accessoires peuvent être utilisés.

START (démarrage)

Enclenche le démarreur. Relâchez la clé quand le moteur démarre. Elle revient automatiquement en position «ON» (marche).

REMARQUE

- Votre véhicule est équipé d'un système anti-démarrage électronique. Pour que vous puissiez démarrer, le code d'identification (qu'envoie le transpondeur situé à l'intérieur de la clé) doit correspondre à celui qui est enregistré sur l'ordinateur du système anti-démarrage. (Reportez-vous à la section «Système anti-démarrage électronique», page 5-3.)

Retrait de la clé

N00550901240

1. Placez le levier sélecteur à la position «P» (stationnement) [transmission à variation continue (CVT)].
2. Tournez la clé en position «OFF» (arrêt) et enlevez-la.

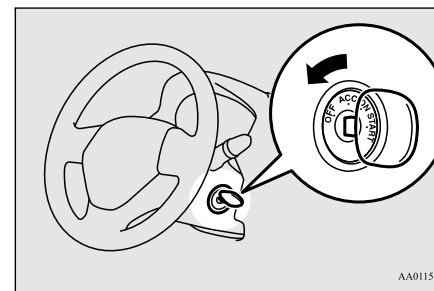

ATTENTION

- Si le moteur est coupé pendant la conduite, le servofrein se désactive, ce qui compromet les performances de freinage. De même, la direction assistée ne serait plus opérationnelle et l'effort manuel à fournir pour tourner le volant serait donc supérieur.
- Ne laissez pas la clé en position «ON» (marche) pendant une période prolongée lorsque le moteur ne tourne pas. Vous provoqueriez le déchargement de la batterie.
- Ne tournez pas la clé en position «START» (démarrage) lorsque le moteur tourne déjà, sous peine de risquer d'endommager le démarreur.

Mise en marche du moteur

N00512601816

[Pour les véhicules équipés de la clé F.A.S.T. (Free-hand Advanced Security Transmitter)]

Pour de plus amples informations d'utilisation des véhicules équipés de la clé F.A.S.T. (Free-hand Advanced Security Transmitter), reportez-vous à la section «Clé F.A.S.T. (Free-hand Advanced Security Transmitter): Démarrage et arrêt du moteur», page 5-18.

[Sauf véhicules équipés de la clé F.A.S.T. (Free-hand Advanced Security Transmitter)]

Conseils de démarrage

- Ne faites pas fonctionner le démarreur pendant plus de 15 secondes d'affilée car, au-delà de cette période, la batterie pourrait se décharger ou le démarreur s'endommager. Si le moteur ne démarre pas, ramenez le commutateur d'allumage en position «OFF» (arrêt), attendez quelques secondes, puis essayez de nouveau. Des tentatives répétées alors que le moteur ou le démarreur tourne encore endommageront le mécanisme du démarreur.

- Si vous ne pouvez faire démarrer le moteur en raison d'une défaillance de la batterie, reportez-vous aux instructions de la rubrique «Démarrage par câbles volants» (page 8-2).
- En prolongeant la période de réchauffage, vous ne faites que consommer du carburant inutilement. Le moteur est suffisamment chaud pour conduire dès que le témoin d'avertissement de température de liquide de refroidissement basse s'éteint. Reportez-vous à la section «Témoin d'avertissement de température de liquide de refroidissement basse», page 5-86.

⚠ AVERTISSEMENT

- Si vous devez sortir votre véhicule d'un endroit clos ou mal ventilé, ne faites jamais tourner le moteur plus de temps qu'il n'est nécessaire dans cet endroit. Du monoxyde de carbone, gaz inodore et extrêmement toxique et dangereux, pourrait en effet s'accumuler et entraîner de graves blessures ou la mort.

⚠ ATTENTION

- Ne poussez pas le véhicule pour le faire démarrer.
- Ne faites pas tourner le moteur à haut régime et ne roulez pas à grande vitesse avant que le moteur n'ait eu le temps de se réchauffer.

Mise en marche du moteur

⚠ ATTENTION

- Relâchez le commutateur d'allumage dès que le moteur démarre. Sinon, cela endommagera le moteur du démarreur.

Démarrage du moteur

5

Ce modèle est équipé d'un système d'injection de carburant électronique. Il s'agit d'un système qui contrôle l'injection de carburant automatiquement. Il n'est habituellement pas nécessaire d'appuyer sur la pédale d'accélérateur lorsque vous faites démarrer le moteur. Ne faites pas fonctionner le démarreur pendant plus de 15 secondes d'affilée. Pour éviter de décharger la batterie, attendez quelques secondes entre deux essais de démarrage du moteur.

1. Assurez-vous que tous les passagers sont bien assis et que leurs ceintures de sécurité sont bouclées.
2. Insérez la clé de contact.
3. Veillez à ce que le frein de stationnement soit appliqué.
4. Avec votre pied droit, appuyez sur la pédale de freinage et maintenez-la enfoncée.
5. Appuyez sur la pédale d'embrayage sur toute sa course et maintenez-la enfoncée (boîte-pont manuelle).

Mise en marche du moteur

REMARQUE

- Pour les véhicules équipés d'une boîte-pont manuelle, le démarreur ne fonctionnera pas si la pédale d'embrayage n'est pas complètement enfoncée (enclenchement de l'embrayage).

5

6. Sur les véhicules équipés d'une boîte-pont manuelle, placez le levier de changement de vitesses en position «N» (point mort).
Pour les véhicules à transmission à variation continue (CVT), assurez-vous que le levier sélecteur est à la position «P» (stationnement).

REMARQUE

- Sur les véhicules avec CVT, le démarreur ne fonctionnera pas tant que le levier sélecteur n'est pas en position «P» (stationnement) ou «N» (point mort).
Pour des raisons de sécurité, démarrez le moteur en position «P» (stationnement) pour que les roues soient bloquées.

7. Tournez le commutateur d'allumage en position «ON» (marche) et vérifiez que tous les témoins d'avertissement fonctionnent correctement avant de faire démarrer le moteur.

8. Tournez le commutateur d'allumage en position «START» (démarrage) sans appuyer sur la pédale d'accélérateur. Relâchez la clé lorsque le moteur démarre.

REMARQUE

- On peut entendre de petits bruits lorsque le moteur démarre. Ils disparaissent au fur et à mesure que le moteur chauffe.

En cas de démarrage difficile

Le moteur peut refuser de démarrer après plusieurs tentatives infructueuses.

1. Veillez à ce que tous les dispositifs électriques de type éclairage, soufflerie de climatisation et système de désembuage de lunette arrière soient éteints.
2. Tout en appuyant sur la pédale de freinage {transmission à variation continue (CVT)} ou sur la pédale d'embrayage (boîte-pont manuelle), appuyez à demi sur la pédale d'accélérateur et maintenez-la dans cette position, puis démarrez le moteur. Relâchez la pédale d'accélérateur dès que le moteur a démarré.
3. Si le moteur refuse toujours de démarrer, il est possible qu'il soit noyé par un excès d'essence. Appuyez sur la pédale de freinage (CVT) ou sur la pédale d'embrayage (boîte-pont manuelle), enfoncez la pédale d'accélérateur à fond et maintenez-la dans cette position, puis essayez de démarrer le moteur pendant 5 à 6 secondes. Ramenez le commutateur d'allumage en position «OFF» (arrêt) et relâchez la pédale d'accélérateur. Patientez quelques secondes et essayez à nouveau de démarrer le moteur pendant 5 à 6 secondes tout en appuyant sur la pédale de freinage (CVT) ou sur la pédale d'embrayage (boîte-pont manuelle), sans toutefois appuyer sur la pédale d'accélérateur. Relâchez la clé de contact lorsque le moteur démarre. En cas de refus de démarrage, répétez ces procédures. Si le moteur refuse obstinément de démarrer, contactez votre concessionnaire local agréé Mitsubishi Motors ou un atelier de réparation de votre choix.

Faculté de démarrage d'un véhicule avec transmission à variation continue à température ambiante de -20 °C (-4 °F) ou inférieure

Lorsque la température ambiante est de -20 °C (-4 °F) ou inférieure, il risque d'être impossible de faire avancer le véhicule, même avec le levier sélecteur en position «D» (conduite) ou «R» (marche arrière).

Ce phénomène se produit car la boîte-pont ne s'est pas suffisamment réchauffée; ce n'est pas un signe de problème. Dans ce cas, mettez le levier sélecteur en position «P» (stationnement) et faites tourner le moteur au ralenti pendant au moins 10 minutes.

La boîte-pont se réchauffera, et vous pourrez commencer à rouler normalement.

Ne quittez pas le véhicule pendant le réchauffement du véhicule.

Boîte-pont manuelle (le cas échéant)

N00512701181

La représentation de la grille ci-dessous est dessinée sur le levier de changement de vitesses. Appuyez à fond sur la pédale d'embrayage lorsque vous changez de vitesses.

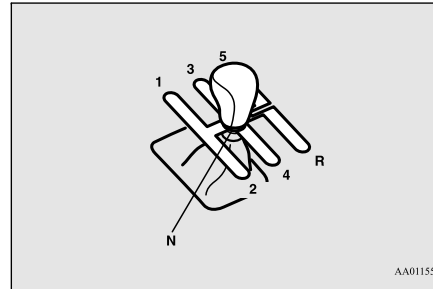

AA0115573

REMARQUE

- Par temps froid, les changements de vitesses peuvent être difficiles jusqu'à ce que le lubrifiant de la boîte-pont ait chauffé. Ceci est normal et n'endommage pas la boîte-pont.

Pour démarrer

Appuyez à fond sur la pédale d'embrayage et passez la première vitesse ou passez en position «R» (marche arrière). Puis relâchez peu à peu la pédale d'embrayage tout en appuyant sur la pédale d'accélérateur.

ATTENTION

- Ne passez pas la marche arrière lorsque le véhicule avance ; ceci pourrait endommager la boîte-pont.

Boîte-pont manuelle (le cas échéant)

ATTENTION

- Ne reposez pas votre pied sur la pédale d'embrayage car cela provoquerait une usure prématurée de l'embrayage ou endommagerait celui-ci.
- Ne roulez pas en position «N» (point mort) (illégal dans de nombreux états).
- N'utilisez pas le levier de changement de vitesses pour reposer votre main car cela entraînerait une usure prématurée des fourchettes d'embrayage de la boîte-pont.

5

REMARQUE

- S'il est difficile de passer en première, appuyez une seconde fois sur la pédale d'embrayage, le changement de vitesses sera alors plus facile.
- Pour passer la marche arrière depuis la 5e vitesse, placez le levier de changement de vitesses en position «N» (point mort), puis passez la marche arrière.
- Pour éviter les bruits de grincement lors du passage en marche arrière, attendez environ 3 secondes avec la pédale d'embrayage enfoncée quand le véhicule est à l'arrêt.

Points de changement de vitesse adéquats

N00537400065

Veillez toujours à effectuer des passages de vitesse qui correspondent au régime du

Fonctions et commandes 5-45

Boîte-pont manuelle (le cas échéant)

moteur. Un passage des vitesses adéquat réduit la consommation de carburant et prolonge la durée de vie du moteur.

⚠ ATTENTION

- Évitez que l'aiguille du compteur ne se trouve dans la zone rouge lorsque vous rétrogradez.
- Le non-respect de cette recommandation risquerait d'endommager le moteur.

5

Passage de la vitesse supérieure

N00512900131

Pour réaliser une meilleure économie de carburant et obtenir une meilleure performance, passez les vitesses de la boîte-pont manuelle comme indiqué ci-dessous.

À faible altitude, passez les rapports aux vitesses indiquées. Passez les rapports assez tôt lorsque vous roulez à vitesse relativement constante (croisière) pour économiser du carburant.

Point de changement de vitesse	Vitesses de passage au rapport supérieur	
	Accélération	Croisière
1ère vitesse à 2e vitesse	24 km/h (15 mi/h)	24 km/h (15 mi/h)

Point de changement de vitesse	Vitesses de passage au rapport supérieur	
	Accélération	Croisière
2e vitesse à 3e vitesse	45 km/h (28 mi/h)	31 km/h (19 mi/h)
3e vitesse à 4e vitesse	58 km/h (36 mi/h)	53 km/h (33 mi/h)
4e vitesse à 5e vitesse	72 km/h (45 mi/h)	72 km/h (45 mi/h)

À haute altitude, passez le rapport supérieur aux vitesses suivantes.

Point de changement de vitesse	Vitesses de passage au rapport supérieur
1ère vitesse à 2e vitesse	24 km/h (15 mi/h)
2e vitesse à 3e vitesse	40 km/h (25 mi/h)
3e vitesse à 4e vitesse	64 km/h (40 mi/h)
4e vitesse à 5e vitesse	72 km/h (45 mi/h)

Rétrogradation

N00513000096

Suivant les indications du tableau, il est conseillé que vous rétrogradiez à une vitesse inférieure lorsque vous avez besoin de maintenir la vitesse désirée.

Évitez de rétrograder à trop grande vitesse. Cela pourrait entraîner des dégâts au moteur. Pour rester en sécurité et prolonger la durée de vie de vos freins, rétrogradez en 2e ou en première lorsque vous descendez une pente raide.

Il est également important de rétrograder pour ne pas demander au moteur de fournir un effort anormal en lui imposant un régime trop bas, par exemple lorsque vous prenez un virage ou gravissez une pente raide.

Vitesse de rétrogradation recommandée

Vitesse de rétrogradation	Point de changement de vitesse
Au-dessous de 32 km/h (20 mi/h)	Rétrogradez en seconde.
32 à 48 km/h (20 à 30 mi/h)	Rétrogradez en troisième.

Transmission à variation continue (CVT) (le cas échéant)

Précautions de conduite

N00513100244

- N'utilisez pas le levier de changement de vitesses comme repose-mains. Cela peut conduire à une usure prématurée des fourches de passage de la boîte-pont.

Vitesse maximale possible

Points de passage	Vitesse maximale possible
1er rapport	45 km/h (28 mi/h)
2e rapport	85 km/h (53 mi/h)
3e rapport	125 km/h (78 mi/h)
4e rapport	170 km/h (105 mi/h)

- Le tableau ci-dessus indique la vitesse maximale recommandée pour chaque rapport. Ne conduisez pas longtemps aux vitesses suivantes ou à une vitesse proche.

Transmission à variation continue (CVT) (le cas échéant)

N00560200050

La transmission à variation continue (CVT) change automatiquement et continuellement son rapport de transmission en fonction de la route et des conditions de conduite. Ceci aide

à obtenir une conduite régulière et un excellent rendement de la consommation en carburant.

CONDUITE EN CÔTE

La transmission empêche les passages en vitesse supérieure inutiles même quand la pédale d'accélérateur est relâchée et permet une conduite régulière.

CONDUITE EN DESCENTE

En fonction des conditions, la transmission rétrograde automatiquement pour obtenir un frein moteur plus puissant. Ceci peut réduire le besoin d'utiliser le frein de service.

Fonctionnement du levier sélecteur

N00560301087

Comme mesure de précaution supplémentaire, les modèles avec transmission à variation continue sont munis d'un dispositif de verrouillage qui maintient le levier sélecteur en position «P» (stationnement). Pour engager une autre position que la position «P» (stationnement), suivez les étapes décrites ci-dessous.

1. Appuyez sur la pédale de freinage et maintenez-la enfoncée.
2. Déplacez le levier sélecteur jusqu'à la position souhaitée.

REMARQUE

- Le levier sélecteur reste bloqué sur «P» (stationnement) si le commutateur d'allumage est en position «OFF» (arrêt) ou «ACC» (accessoire), si vous avez retiré la clé, si le mode de fonctionnement est sur «OFF» (arrêt) ou «ACC» (accessoire), ou si vous ne maintenez pas la pédale de freinage enfoncée.

5

Le CVT sélectionne automatiquement un rapport optimal lorsque le levier sélecteur est en position «D» (conduite) en fonction de la vitesse du véhicule et de la position de la pédale d'accélérateur.



AA0115586

Transmission à variation continue (CVT) (le cas échéant)

5

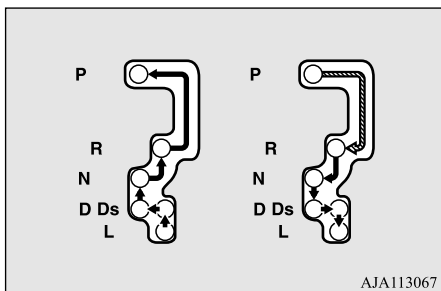

AJA113067

⬇	Placez le levier sélecteur dans la grille pour l'utiliser lorsque la pédale de freinage est enfoncée.
⬇	Placez le levier sélecteur dans la grille pour l'utiliser.

⚠ AVERTISSEMENT

- Appuyez toujours sur la pédale de freinage lorsque vous quittez la position «N» (point mort) pour passer à une autre position du levier sélecteur. Lorsque vous commencez à rouler, ne quittez pas la position «N» (point mort) si vous appuyez sur la pédale d'accélérateur. Votre véhicule «bondira» vers l'avant ou l'arrière.

📖 REMARQUE

- Afin d'éviter toute erreur d'opération du levier, veillez à vous arrêter brièvement sur chaque position. Après l'avoir utilisé, vérifiez la position sur l'affichage multi-information.
- Si vous ne maintenez pas la pédale de freinage enfoncée, le dispositif de verrouillage de changement de vitesse s'active pour interdire le passage du levier sélecteur de la position «P» (stationnement) à une autre position.
- Pour un changement de vitesse indiqué par ⬇ sur l'illustration, appuyez sur la pédale de freinage avant de déplacer le levier sélecteur. Si vous tentez de déplacer le levier sélecteur avant d'appuyer sur la pédale de freinage, le levier sélecteur peut ne pas bouger.

Quand le levier sélecteur reste bloqué à la position «P» (stationnement)

N00563300049

Quand le levier sélecteur reste bloqué à la position «P» (stationnement) alors que la pédale de freinage est enfoncée et que le commutateur d'allumage ou le mode de fonctionnement se trouve sur ON (marche), il se peut que la batterie soit déchargée ou que le dispo-

sitif de verrouillage de changement de vitesse soit défaillant.

Faites immédiatement vérifier le véhicule par un concessionnaire agréé Mitsubishi Motors ou par un atelier de réparation de votre choix. Si vous devez déplacer le véhicule, forcez le levier sélecteur comme suit.

1. Veillez à serrer à fond le frein de stationnement.
2. Coupez le moteur s'il tourne.
3. Insérez la pointe d'un tournevis, recouverte d'un chiffon, dans l'encoche (A) du cache. Faites doucement levier comme illustré pour retirer le cache.

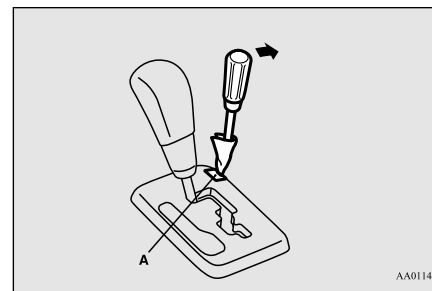

AA0114215

4. Enfoncez la pédale de freinage à l'aide du pied droit.

Transmission à variation continue (CVT) (le cas échéant)

5. Insérer un tournevis dans l'orifice de relâchement (B) du dispositif de verrouillage de changement de vitesse. Passer le levier sélecteur à la position «N» (point mort) tout en enfonçant le tournevis.

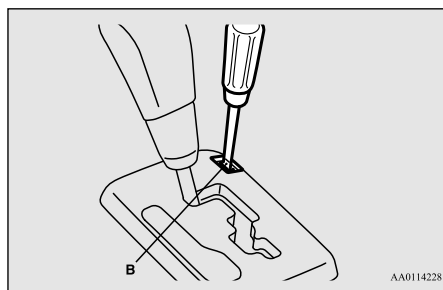

Affichage de position du levier sélecteur

N00560400078

Quand le commutateur d'allumage est en position «ON» (marche) ou que vous sélectionnez le mode de fonctionnement MARCHE, la position du levier sélecteur s'affiche sur l'écran multi-information.

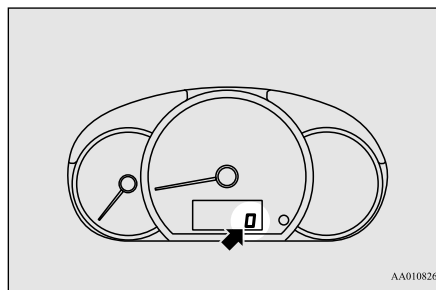

AA0108265

Positions du levier sélecteur

N00560601093

«P» (stationnement)

Dans cette position, la boîte de vitesses est bloquée pour empêcher le véhicule de bouger. Le moteur peut être mis en marche à partir de la position «P» (stationnement).

«R» (marche arrière)

Ne placez le levier à cette position qu'une fois le véhicule à l'arrêt complet.

⚠ ATTENTION

- Ne mettez jamais le levier sélecteur en position «P» (stationnement) ou «R» (marche arrière) lorsque le véhicule est en mouvement. Si le levier est passé en position «P» (stationnement) ou «R» (marche arrière) alors que le véhicule est en mouvement, la boîte de vitesses risque d'être endommagée.

5

«N» (point mort)

Dans cette position, les engrenages de la boîte de vitesses ne sont pas engagés. Cette position a le même effet que le point mort sur une boîte-pont manuelle. Utilisez-la lorsque le véhicule est arrêté pendant un assez long moment en cours de trajet, dans un embouteillage par exemple.

⚠ AVERTISSEMENT

- Ne placez jamais le levier sélecteur en position «N» (point mort) pendant la conduite, car il pourrait glisser involontairement en position «P» (stationnement) ou «R» (marche arrière) et endommager la boîte de vitesses.

Transmission à variation continue (CVT) (le cas échéant)

5

⚠ AVERTISSEMENT

- Lorsque vous êtes garé dans une pente, sélectionnez la position «P» (stationnement) plutôt que la position «N» (point mort) avant de démarrer le moteur afin d'éviter que le véhicule ne se mette en mouvement.
- Pour empêcher le véhicule de se mettre en mouvement, maintenez toujours votre pied sur la pédale de freinage lorsque le levier sélecteur est en position «N» (point mort), ou lorsque vous sélectionnez ou quittez la position «N» (point mort).

«D» (conduite)

Choisissez cette position lorsque vous conduisez en ville et sur autoroute. La boîte de vitesses change automatiquement et continuellement le rapport de transmission selon la route et les conditions de conduite.

⚠ ATTENTION

- Pour éviter d'endommager la boîte de vitesses, ne placez jamais le levier sélecteur en position «D» (conduite) à partir de la position «R» (marche arrière) lorsque le véhicule roule.

«Ds» RÉTROGRADATION & CONDUITE SPORTIVE

Utilisez ce rapport lorsque le frein moteur est nécessaire, ou pour obtenir une conduite sportive puissante.

«L» BAS

Cette position doit être utilisée lorsque vous grimpez des côtes extrêmement raides et lorsque vous appliquez le frein moteur à des vitesses réduites lors de la descente de pentes très abruptes.

⚠ AVERTISSEMENT

- Cette position peut être utilisée en cas d'utilisation du frein moteur maximale. Veillez à ne pas changer de vitesses soudainement en position «L» (bas). L'application soudaine du frein moteur risque de faire patiner les pneus. Sélectionnez cette position en tenant compte de l'état de la route et de la vitesse du véhicule.

Quand un dysfonctionnement se produit dans la boîte-pont automatique

N00549500018

Si le témoin de position du levier sélecteur clignote

N00574601036

Si le témoin de position du levier sélecteur clignote pendant la conduite, cela peut indiquer un dysfonctionnement du système de boîte-pont automatique ou une température de l'huile de transmission à variation continue (CVT) anormalement élevée.

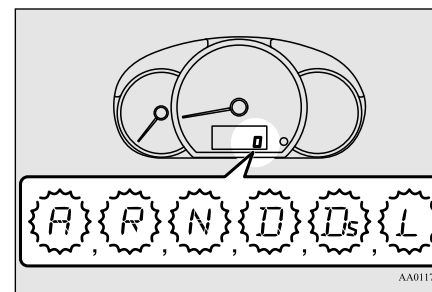

Transmission à variation continue (CVT) (le cas échéant)

 **REMARQUE**

- Le témoin «A» clignote uniquement si l'interrupteur du levier sélecteur de la transmission CVT est cassé. Il n'apparaît pas pendant la conduite normale.

 **ATTENTION**

- En cas de dysfonctionnement du système de transmission à variation continue (CVT) au cours d'un trajet, le témoin clignote. Dans ce cas, gardez immédiatement votre véhicule à un endroit ne présentant aucun risque, et suivez les procédures suivantes: [Si le témoin clignote rapidement (une fois par seconde), cela signifie que le liquide de transmission CVT a atteint une température beaucoup trop élevée.]
Garez votre véhicule dans un endroit sûr, mais n'arrêtez pas le moteur. Mettez le levier sélecteur en position «P» (stationnement), et ouvrez le capot. Laissez le moteur tourner au ralenti.
Au bout de quelques instants, déplacez le levier sélecteur sur une autre position et assurez-vous que le témoin de position du levier sélecteur ne clignote plus. Vous pouvez reprendre la route en toute sécurité si le témoin a cessé de clignoter.

 **ATTENTION**

Si le témoin continue à clignoter ou clignote de façon intermittente, faites contrôler votre véhicule par un concessionnaire agréé Mitsubishi Motors ou l'atelier de réparation de votre choix.
[Si le témoin clignote lentement (une fois toutes les 2 secondes), il est possible que la transmission à variation continue (CVT) soit en mode de fonctionnement de sécurité en raison d'un dysfonctionnement.]
Faites inspecter le véhicule par un concessionnaire agréé Mitsubishi Motors ou l'atelier de réparation de votre choix dès que possible.

Fonctionnement de la transmission à variation continue (CVT)

N00560801079

 **ATTENTION**

- Avant de sélectionner une position lorsque le moteur tourne et le véhicule est à l'arrêt, appuyez fermement sur la pédale de freinage pour éviter que le véhicule n'avance de lui-même.
Le véhicule commence à avancer dès que la transmission à variation continue est enclenchée, en particulier lorsque le régime du moteur ou la vitesse du ralenti sont élevés, ou lorsque la climatisation (refroidissement ou chauffage) est en marche.
Les freins doivent être relâchés uniquement lorsque vous êtes prêt à partir.
- Maintenez toujours la pédale de freinage enfoncée avec le pied droit.
Si vous utilisez le pied gauche, vous risquez d'appuyer moins rapidement sur la pédale en cas d'urgence.
- Afin d'empêcher une accélération brutale, n'emballez jamais le moteur lorsque vous changez de vitesse à partir de la position «P» (stationnement) ou «N» (point mort).
- Si vous appuyez sur la pédale d'accélérateur lorsque l'autre pied est posé sur la pédale de freinage, vous risquez de nuire à l'efficacité du freinage et d'user prématurément les plaquettes de frein.

5

Frein de service

⚠ ATTENTION

- Recourez toujours à la position de levier sélecteur correspondant le mieux aux conditions de conduite actuelle.

Ne reculez jamais en roue libre dans une descente alors que le levier est en position «D» (conduite), «Ds» (rétrogradation et conduite sportive), «L» (bas), et n'avancez jamais en roue libre dans une descente alors que le levier est en position «R» (marche arrière).

Une coupure du moteur réclamerait un effort accru sur la pédale de freinage et sur le volant de direction, et pourrait être la cause d'un accident.

- Ne faites pas monter le moteur en régime tout en appuyant sur la pédale de freinage quand le véhicule est à l'arrêt. Ceci peut endommager la transmission à variation continue.

De plus, quand vous appuyez sur la pédale d'accélérateur tout en appuyant sur la pédale de freinage avec le levier sélecteur en position «D» (conduite), le régime du moteur peut ne pas monter aussi haut que lorsqu'on effectue la même opération avec le levier sélecteur en position «N» (point mort).

Accélération en dépassement

Pour un supplément d'accélération en position «D» (conduite) (lors du dépassement d'un autre véhicule), appuyez sur la pédale d'accélérateur au plancher. La transmission à

variation continue rétrograde alors automatiquement.

Attente

Pendant les brèves périodes d'attente, par exemple à un feu, vous pouvez laisser une position du levier sélecteur enclenchée et maintenir le véhicule à l'arrêt avec le frein de service.

Pour les périodes d'attente plus prolongées lorsque le moteur tourne, placez le levier sélecteur en position «N» (point mort) et appliquez le frein de stationnement, tout en maintenant le véhicule immobile à l'aide du frein de service.

Avant de repartir après avoir arrêté le véhicule, vérifiez que le levier sélecteur est en position «D» (conduite).

⚠ ATTENTION

- Pour éviter toute surchauffe de votre boîte de vitesses, ne tentez jamais d'immobiliser votre véhicule sur une pente en actionnant l'accélérateur. Serrez toujours le frein de stationnement et/ou le frein de service.
- N'emballez pas le moteur sans raisons quand le véhicule est à l'arrêt. Une accélération inattendue peut se produire si le levier sélecteur est dans une position autre que «P» (stationnement) ou «N» (point mort).

Stationnement

Pour stationner le véhicule, arrêtez-le d'abord complètement, serrez à fond le frein de stationnement, puis mettez le levier sélecteur en position «P» (stationnement).

Lorsque la transmission à variation continue n'effectue aucun changement de rapport

Si la transmission à variation continue n'effectue aucun changement de rapport lorsque vous conduisez ou si votre véhicule ne prend pas assez de vitesse au démarrage dans une côte, il se peut qu'il y ait une anomalie dans la transmission. Faites vérifier le véhicule par un concessionnaire agréé Mitsubishi Motors ou l'atelier de réparation de votre choix dès que possible.

Frein de service

N00517501.328

Pédale de freinage

Si vous freinez trop souvent, vous risquez d'affaiblir la réponse de freinage et de provoquer l'usure prématurée des plaquettes de frein.

Quand vous descendez une pente longue ou raide, utilisez le frein moteur en déplaçant le levier sélecteur en position «Ds» (rétrogradation et conduite sportive) ou «L» (bas).

⚠ AVERTISSEMENT

- **Veillez à ne laisser aucun objet près de la pédale de freinage et à ne pas laisser de tapis de sol glisser dessous; cela pourrait vous empêcher d'appuyer à fond sur la pédale de freinage en cas d'urgence. Assurez-vous que le mouvement de la pédale de freinage est toujours libre de toute entrave. Assurez-vous que le tapis de sol est bien fixé à sa place.**

⚠ ATTENTION

- Lorsque vous conduisez votre véhicule, il est important de ne pas laisser le pied sur la pédale de freinage lorsque vous n'avez pas besoin de vous en servir. Sinon, la température des freins peut devenir très élevée, les plaquettes peuvent s'user prématurément et les freins pourraient s'endommager.

Freins assistés

N00517600436

Votre véhicule est équipé de freins assistés procurant une force de freinage supérieure tout en demandant un effort moins important sur la pédale de freinage.

Vos freins sont conçus pour fonctionner au maximum de leur capacité, même lorsque le système d'assistance n'est pas utilisé.

Si le système d'assistance n'est pas utilisé, il vous faut alors appuyer plus fort sur la pédale de frein.

Si, pour une raison quelconque, l'assistance n'est pas opérationnelle, les freins continuent toujours à fonctionner.

En cas de défectuosité du dispositif d'assistance ou de l'un ou l'autre des systèmes de freinage hydrauliques, le reste du système de freinage continue à fonctionner, mais vous ne pouvez pas faire ralentir votre véhicule aussi rapidement.

Vous saurez si cela s'est produit si vous trouvez qu'il vous faut appuyer plus fort sur la pédale de freinage ou l'enfoncer plus loin pour ralentir ou vous arrêter, ou encore si le témoin des freins et l'affichage d'avertissement s'allument sur l'affichage multi-information. Faites immédiatement réparer le système de freinage par un concessionnaire agréé Mitsubishi Motors ou l'atelier de réparation de votre choix.

⚠ AVERTISSEMENT

- **Ne roulez jamais en roue libre dans une descente avec le moteur arrêté. Laissez tourner le moteur tant que votre véhicule se déplace. Si vous arrêtez le moteur pendant la conduite, le servofrein cesse de fonctionner, ce qui réduit l'efficacité du freinage.**
- **Si l'assistance n'est plus opérationnelle ou si l'un des circuits de freinage hydrauliques ne fonctionne plus correctement, emmenez immédiatement votre véhicule chez un concessionnaire agréé Mitsubishi Motors ou l'atelier de réparation de votre choix.**

5

Avertisseur d'usure des plaquettes de frein

N00550700124

Les freins à disque sont munis d'un avertisseur faisant entendre un grincement métallique lorsque les plaquettes de frein doivent être remplacées.

Si vous entendez ce bruit, faites remplacer les plaquettes de frein chez un concessionnaire agréé Mitsubishi Motors ou l'atelier de réparation de votre choix.

Aide au démarrage en côte

AVERTISSEMENT

- Rouler avec des plaquettes de frein usées rend le freinage plus difficile et peut provoquer un accident.

5

Aide au démarrage en côte

N00562601114

L'aide au démarrage en côte facilite le démarrage dans les côtes raides en empêchant tout mouvement de recul. Ce système maintient les feins appliqués pendant environ 2 secondes lorsque vous déplacez votre pied de la pédale de freinage jusqu'à la pédale d'accélérateur.

ATTENTION

- L'aide au démarrage en côte permet de vous assister, mais vous devez toutefois rester vigilant. Le véhicule pourrait en effet reculer dans certains cas, bien que la fonction d'aide au démarrage en côte soit activée, si vous n'avez pas suffisamment enfoncé la pédale de freinage, si la charge du véhicule est élevée ou si la côte est particulièrement raide ou glissante.
- L'aide au démarrage en côte n'est pas conçue pour immobiliser le véhicule pendant plus de 2 secondes.

ATTENTION

- Ne tentez jamais d'immobiliser le véhicule dans une côte en remplaçant l'actionnement de la pédale de freinage par la fonction d'aide au démarrage en côte. Ceci pourrait provoquer un accident.
- N'effectuez pas ce qui suit pendant le fonctionnement de l'aide au démarrage en côte. [Sauf pour les véhicules équipés de la clé F.A.S.T.]
Tournez le commutateur d'allumage à la position «OFF» (arrêt) ou «ACC» (accessoire).
[Véhicules équipés de la clé F.A.S.T.]
Sélectionnez le mode de fonctionnement OFF (arrêt) ou ACC (accessoire). L'aide au démarrage en côte pourrait s'arrêter de fonctionner, ce qui pourrait provoquer un accident.

Pour utiliser

N00562701115

1. Appuyez sur la pédale de freinage de sorte que le véhicule soit à l'arrêt complet.
2. Si votre véhicule est équipé d'une boîte-manuelle, placez le levier de changement de vitesses en 1re.
Si votre véhicule est équipé de la transmission à variation continue (CVT), placez le levier sélecteur en position «D» (conduite).

REMARQUE

- Pour effectuer une marche arrière dans une côte, mettez le levier de changement de vitesses ou le levier sélecteur en position «R» (marche arrière).

3. Relâchez la pédale de freinage; la fonction d'aide au démarrage en côte maintient la puissance de freinage pendant environ 2 secondes.
4. Appuyez sur la pédale d'accélérateur; l'aide au démarrage en côte réduit progressivement la puissance de freinage au fur et à mesure que le véhicule se met en route.

REMARQUE

- L'aide au démarrage en côte entre en fonction lorsque toutes les conditions suivantes sont remplies.
 - Le moteur tourne.
(L'aide au démarrage en côte n'entre pas en fonction lors de la mise en marche du moteur ni immédiatement après celle-ci.)

Système d'assistance de freinage

 **REMARQUE**

- Si votre véhicule est équipé d'une boîte-pont manuelle, placez le levier de changement de vitesses à la position suivante.
[Départ en marche avant dans une côte]
Le levier de changement de vitesses est à une position autre que «R» (marche arrière).
(L'aide au démarrage en côte fonctionnera, même si le levier de changement de vitesses est en position «N» (point mort).)
[Départ en marche arrière dans une côte]
Le levier de changement de vitesses est en position «R» (marche arrière).
(L'aide au démarrage en côte ne fonctionnera pas quand le levier de changement de vitesses est en position «N» (point mort).)
- Si votre véhicule est équipé de la transmission à variation continue (CVT), le levier sélecteur est à une position autre que «P» (stationnement) ou «N» (point mort).
- Le véhicule est à l'arrêt complet et la pédale de freinage est enfoncée.
- Le frein de stationnement est relâché.
- L'aide au démarrage en côte ne fonctionne pas si vous appuyez sur la pédale d'accélérateur avant d'avoir relâché la pédale de freinage.
- L'aide au démarrage en côte entre également en action lors des marches arrière dans une montée.

 **REMARQUE**

- Quand l'aide au démarrage en côte est activée, il est possible que vous ressentiez des vibrations ou un bruit de fonctionnement provenant du dessous de la caisse. Ceci est la conséquence normale du fonctionnement de l'aide au démarrage en côte et n'indique pas un problème.

Témoin d'avertissement

N00562800092

Si une condition anormale se produit dans le système, le témoin suivant s'allume.

 - Témoin ASC
 **ATTENTION**

- Si l'avertissement s'affiche, l'aide au démarrage en côte ne s'actionne pas. Démarrez avec beaucoup de prudence.

 **ATTENTION**

- Il convient de garer votre véhicule dans un endroit sûr et d'arrêter le moteur. Remettez le moteur en marche et contrôlez si le témoin s'éteint. Si c'est le cas, l'aide au démarrage en côte fonctionne à nouveau normalement.
Si ces éléments ne s'éteignent pas ou s'ils s'allument fréquemment, il n'est pas nécessaire d'arrêter le véhicule immédiatement, mais nous vous recommandons de faire vérifier le véhicule dès que possible par un concessionnaire agréé Mitsubishi Motors ou à l'atelier de réparation de votre choix.

5**Système d'assistance de freinage**

N00567301116

Le système d'assistance de freinage est un dispositif permettant d'assister le freinage dans les cas où le conducteur ne parvient pas à freiner avec suffisamment de force dans une situation d'urgence.

Lorsque la pédale de freinage est actionnée subitement, le freinage est plus important qu'à l'ordinaire.

Système de freinage antiblocage

5

⚠ ATTENTION

- Le système d'assistance de freinage n'est pas un dispositif permettant d'augmenter la capacité de freinage potentielle du véhicule. Il convient dès lors de toujours conserver une distance de sécurité adéquate entre votre véhicule et celui qui vous précède et de ne pas dépendre excessivement du système d'assistance de freinage.

📖 REMARQUE

- Une fois le système d'assistance de freinage en action, la force de freinage de la pédale reste très importante, même après que vous ayez quelque peu relâché la pédale de freinage. Pour interrompre le fonctionnement, il suffit de retirer tout à fait le pied de la pédale de freinage.
- Quand le système d'assistance de freinage est activé pendant la conduite, il se peut que vous ressentiez une mollesse au niveau de la pédale de freinage, que la pédale se déplace par petits mouvements simultanément avec le bruit de fonctionnement, ou que la carrosserie et le volant se mettent à vibrer. Cela est normal et n'indique donc pas une défaillance du système d'assistance de freinage. Vous pouvez continuer d'actionner la pédale de freinage.

📖 REMARQUE

- Quand le témoin d'avertissement du système de freinage antiblocage est allumé, le système d'assistance de freinage ne fonctionne pas.

Système de freinage antiblocage

N00517900338

Le système de freinage antiblocage empêche les roues de se bloquer lors du freinage. Ceci aide à garder la faculté de conduite du véhicule et le contrôle du volant.

Conseils de conduite

- Lorsque vous utilisez le système de freinage antiblocage (freinage brusque), la conduite est légèrement différente des conditions normales de conduite. Maniez le volant avec prudence.
- Gardez toujours une bonne distance entre votre véhicule et celui à l'avant du vôtre. Même si votre véhicule est muni d'un système de freinage antiblocage, gardez une plus grande distance de freinage pour :
 - Conduite sur routes couvertes de gravillons ou de neige.
 - Conduite sur une route accidentée.

- Le système de freinage antiblocage n'entre pas uniquement en action dans les situations où les freins doivent être actionnés subitement. Ce système permet également d'empêcher le blocage des roues lorsque vous passez sur un trou d'homme, des plaques d'acier posées pour des travaux routiers, des marquages routiers ou une route accidentée.
- Lorsque le système de freinage antiblocage se déclenche, il est possible de ressentir une vibration de la pédale de freinage et d'entendre un bruit inhabituel. Il se peut également que la pédale semble offrir une résistance lorsqu'elle est enfoncée.

Si tel est le cas, il suffit de maintenir la pédale de freinage fermement enfoncée. Ne pompez pas sur le frein, car cela pourrait réduire les performances de freinage.

⚠ ATTENTION

- Le système de freinage antiblocage ne peut pas empêcher les accidents. C'est à vous à conduire de façons sûre et prudente.
- Pour empêcher toute défaillance du système de freinage antiblocage, assurez-vous que les 4 roues et les 4 pneus soient de la même dimension et du même type.

Système de freinage antiblocage

REMARQUE

- Il se peut que vous entendiez le bruit ou ressentiez les vibrations de fonctionnement provenant du dessous de la caisse quand vous conduisez directement après avoir démarré le moteur. Il s'agit là de la conséquence normale du système de freinage antiblocage pendant une autovérification. Ceci n'indique pas un problème.
- Vous pouvez utiliser le système de freinage antiblocage une fois que le véhicule a atteint une vitesse d'environ 10 km/h (6 mi/h). Il cesse de fonctionner lorsque le véhicule ralentit pour atteindre moins de 5 km/h (3 mi/h).

Témoin du système de freinage antiblocage

N00531600674

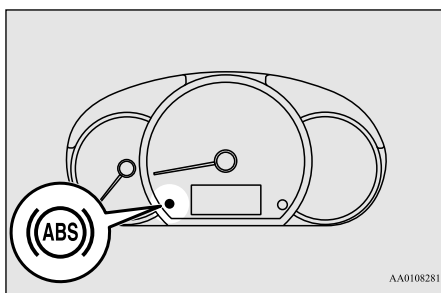

AA0108281

En cas de dysfonctionnement du système, le témoin d'avertissement du système de freinage antiblocage s'allume.

Dans des conditions normales, le témoin d'avertissement de l'ABS s'allume quand le commutateur d'allumage est tourné en position «ON» (marche) ou quand le mode de fonctionnement est réglé sur «ON» (marche), puis s'éteint quelques secondes plus tard.

ATTENTION

- N'importe laquelle des conditions suivantes indiquent que le système de freinage antiblocage ne fonctionne pas et que seul le système de freinage standard fonctionne. (Le système de freinage standard fonctionne normalement.) Dans ce cas, faites vérifier votre véhicule par un concessionnaire agréé Mitsubishi Motors ou un atelier de réparation de votre choix.
- Quand le commutateur d'allumage est mis à la position «ON» (marche) ou que le mode de fonctionnement est mis sur MARCHE, le témoin d'avertissement ne s'allume pas, ou il reste allumé et ne s'éteint pas.
- Le témoin d'avertissement s'allume pendant la conduite

Si le témoin s'allume pendant la conduite

N00531700604

Si seulement le témoin du système de freinage antiblocage s'allume**5**

- Éviter les freinages brusques et la conduite à grande vitesse. Arrêtez le véhicule dans un endroit sûr.

Vérifiez le système en faisant redémarrer le moteur et en conduisant à une vitesse minimale d'environ 20 km/h (12 mi/h).

Si le témoin reste ensuite éteint pendant la conduite, il n'existe aucune anomalie.

Cependant, si le témoin ne disparaît pas, ou s'il s'allume à nouveau pendant la conduite, faites vérifier le véhicule par un concessionnaire agréé MITSUBISHI MOTORS ou l'atelier de réparation de votre choix dès que possible.

Si le témoin du système de freinage antiblocage et le témoin des freins s'allument en même temps

Système de direction assistée à commande électrique (EPS)

Il est possible que le système de freinage antiblocage et la fonction de distribution de la force de freinage ne fonctionnent pas; par conséquent, tout freinage brusque peut rendre le véhicule instable.

Éviter les freinages brusques et la conduite à grande vitesse. Stationnez votre véhicule dans un endroit sûr et contactez un concessionnaire agréé MITSUBISHI MOTORS ou l'atelier de réparation de votre choix.

5

Après la conduite sur route verglacée

N00529200080

Si vous avez roulé sur des routes enneigées ou verglacées, ôtez la neige et la glace qui ont pu s'accumuler dans les passages de roue. Sur les véhicules munis d'un système de freinage antiblocage, assurez-vous de ne pas endommager les capteurs de vitesse de roue (A) ou les câbles situés sur chaque roue.

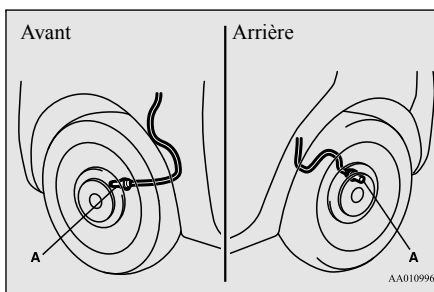

Système de direction assistée à commande électrique (EPS)

N00568400074

La direction assistée fonctionne lorsque le moteur est en marche. Elle aide à réduire l'effort à fournir pour tourner le volant.

Le système de direction assistée peut être utilisé de façon mécanique si sa fonction de direction assistée cesse de fonctionner. Si vous perdez la direction assistée pour une raison quelconque, vous pourrez toujours braquer les roues de votre véhicule, mais vous remarquerez qu'il vous faudra fournir un effort plus important pour le faire. Dans ce cas, faites vérifier votre véhicule par un concessionnaire agréé Mitsubishi Motors ou un atelier de réparation de votre choix.

AVERTISSEMENT

- Ne coupez pas le moteur tant que le véhicule est en mouvement. La coupure du moteur empêcherait le libre mouvement du volant, ce qui pourrait provoquer un accident.

REMARQUE

- Il se peut qu'une fonction de protection du système de direction assistée s'active afin d'empêcher la surchauffe du système lors de l'utilisation répétée en butée du volant (comme, par exemple, lors des manœuvres de stationnement). Cette fonction rend la manœuvre du volant progressivement plus difficile. Dans ce cas, évitez de tourner le volant pendant un laps de temps. Une fois le système refroidi, la direction fonctionne normalement.
- Si vous tournez le volant alors que le véhicule est à l'arrêt et que les phares sont allumés, leur luminosité pourrait être réduite. Il ne s'agit pas d'une anomalie. Les phares retrouvent leur luminosité d'origine après un petit laps de temps.

Témoin d'avertissement du système de direction assistée électrique

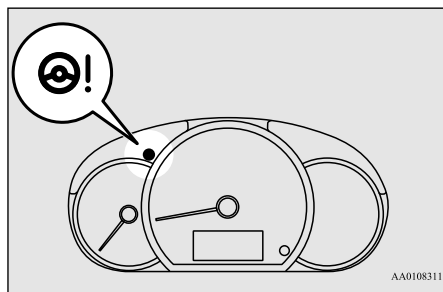

En cas de dysfonctionnement du système, ce témoin d'avertissement s'allume.
En conditions normales, le témoin d'avertissement s'allume lorsque le commutateur d'allumage est placé en position «ON» (marche) ou lorsque le mode de fonctionnement est réglé sur ON (marche). Il s'éteint dès la mise en marche du moteur.

⚠ ATTENTION

- Si le témoin d'avertissement apparaît tandis que le moteur tourne, faites inspecter le véhicule par un concessionnaire agréé Mitsubishi Motors ou l'atelier de réparation de votre choix dès que possible. Il se peut que le volant soit plus difficile à tourner.

Contrôle de stabilité actif (ASC)

N00559100176

Le système de contrôle de stabilité actif (ASC) contrôle complètement le système de freinage antiblocage, la fonction de contrôle de traction et la fonction de contrôle de dérapage pour aider à maintenir le contrôle et la traction du véhicule. Veuillez lire la présente section ainsi que la page dédiée au système de freinage antiblocage, à la fonction de contrôle de traction et à la fonction de contrôle de dérapage.

Système de freinage antiblocage → p.5-56
Fonction de contrôle de traction → p.5-60
Fonction de contrôle de dérapage → p.5-60

Contrôle de stabilité actif (ASC)

⚠ ATTENTION

- Prenez toutefois garde à ne pas compter démesurément sur le système ASC. Même le système ASC ne peut empêcher les lois naturelles de la physique d'agir sur votre véhicule. Ce système, comme tout autre système, a ses limites et ne peut pas vous aider à maintenir la traction et le contrôle du véhicule dans toutes les circonstances. La conduite imprudente peut provoquer des accidents. Il est de la responsabilité du conducteur de conduire prudemment, ce qui signifie qu'il lui faut prendre en considération les conditions de circulation, la condition de la route et les conditions météorologiques.
- Assurez-vous que les quatre roues possèdent bien les pneus spécifiés, tous du même type et de même dimension. Sinon, l'ASC pourrait ne pas fonctionner correctement.
- N'installez pas de différentiel antipatinage (LSD) disponible dans le commerce sur votre véhicule. L'ASC pourrait cesser de fonctionner correctement.

Contrôle de stabilité actif (ASC)

REMARQUE

- Il est possible qu'un bruit de fonctionnement ou des vibrations en provenance du dessous de la caisse se fassent ressentir dans les situations suivantes. Ce bruit ou ces vibrations sont associé(e)s aux opérations de vérification de l'ASC. À ce stade, il est possible que vous ressentiez un choc depuis le dessous de la caisse et sur la pédale de frein si vous appuyez dessus. Ceci n'est pas signe d'une défaillance.
- Quand le commutateur d'allumage est tourné sur «ON» (marche) ou le mode de fonctionnement réglé sur MARCHE.
- Quand le véhicule est conduit pendant un certain temps après avoir mis le moteur en route.
- Quand l'ASC fonctionne, il se peut que vous sentiez la carrosserie du véhicule vibrer ou que vous entendiez un bourdonnement provenant du compartiment moteur. Ceci indique que le système fonctionne normalement. Cela ne signifie pas qu'il y a une défaillance.
- Quand le témoin d'avertissement du système de freinage antiblocage est allumé, l'ASC n'est pas actif.

Fonction de contrôle de traction

N00559200076

La fonction de contrôle de traction empêche les roues motrices de trop patiner, aidant le

5-60 Fonctions et commandes

véhicule à commencer à avancer sur des chaussées glissantes lorsqu'il est à l'arrêt. Il améliore également la force motrice et la stabilité de direction du véhicule dans les virages quand vous appuyez sur la pédale d'accélération.

ATTENTION

- Veuillez à poser des pneus à neige si vous devez rouler sur des routes enneigées ou glacées et à conduire le véhicule à une vitesse modérée.

Fonction de contrôle de dérapage

N00559300051

La fonction de contrôle de dérapage a été conçue pour aider le conducteur à garder le contrôle du véhicule sur route glissante ou lors de braquages soudains. Elle fonctionne en contrôlant le rendement du moteur et le frein de chaque roue.



REMARQUE

- La fonction de contrôle de dérapage fonctionne à une vitesse supérieure ou égale à environ 15 km/h (9 mi/h).

Interrupteur «ASC OFF» (ASC désactivé)

N00559400254

Le système ASC s'active automatiquement quand le commutateur d'allumage est tourné sur «ON» (marche) ou le mode de fonctionnement réglé sur MARCHE. Vous pouvez désactiver le système en appuyant sur l'interrupteur «ASC OFF» (ASC désactivé) pendant au moins 3 secondes.

Une fois l'ASC désactivé, le témoin  s'allume. Pour réactiver l'ASC, appuyez brièvement sur l'interrupteur «ASC OFF» (ASC désactivé); le témoin  s'éteint.

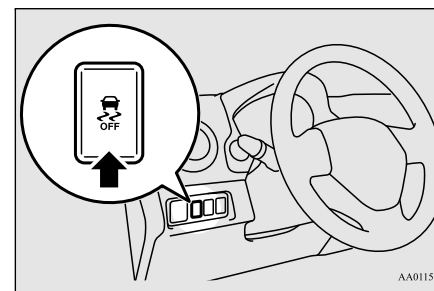

AA0115629

ATTENTION

- Pour des raisons de sécurité, l'interrupteur «ASC OFF» doit être actionné uniquement lorsque le véhicule est à l'arrêt.

Contrôle de stabilité actif (ASC)

ATTENTION

- Veuillez à laisser l'ASC activé lorsque vous conduisez dans des circonstances normales.

REMARQUE

- L'interrupteur «ASC OFF» (ASC désactivé) désactive à la fois la fonction de contrôle de stabilité et la fonction de contrôle de traction.
- Quand vous sortez de la boue, du sable ou de la neige fraîche, il se peut que la vitesse du moteur n'augmente pas si vous appuyez sur la pédale d'accélérateur. Si tel est le cas, désactivez provisoirement l'ASC à l'aide de l'interrupteur «ASC OFF» (ASC désactivé) pour faciliter l'extraction de votre véhicule.
- Si vous continuez à appuyer sur l'interrupteur «ASC OFF» (ASC désactivé) après avoir désactivé l'ASC, la «fonction de protection contre les erreurs d'actionnement» s'active et l'ASC se réactive.

Témoin de fonctionnement de l'ASC ou témoin ASC OFF (ASC désactivé)

N00546500118

-  - Témoin de fonctionnement de l'ASC
Ce témoin clignote quand l'ASC est en fonction.





- Témoin ASC OFF (ASC désactivé)
Ce témoin s'allume lorsque vous coupez le système ASC au moyen de l'interrupteur «ASC OFF» (ASC désactivé).

ATTENTION

- Quand le témoin  clignote, l'ASC est actif, ce qui signifie que la route est glissante ou que les roues de votre véhicule commencent à patiner. Si cela se produit, réduisez votre vitesse et faites moins d'accélération.

REMARQUE

- Le témoin  peut s'allumer au démarrage du moteur. Ceci signifie que la tension de batterie a baissé provisoirement lors du démarrage du moteur. Ceci n'indique pas une anomalie, tant que l'affichage disparaît immédiatement.
- Si vous installez un pneu de secours compact sur votre véhicule, la capacité de tenue de route du pneu est plus faible, et il est donc plus probable que le témoin  se mette à clignoter.

Témoin d'avertissement de l'ASC

N00546600119

Si une condition anormale se produit dans le système, le témoin suivant s'allume.



- Témoin ASC



- Témoin ASC OFF (ASC désactivé)

5

ATTENTION

- Le système peut être défaillant.
Il convient de garer votre véhicule dans un endroit sûr et d'arrêter le moteur. Remettez le moteur en marche et vérifiez si le témoin s'éteint. Si ces éléments s'éteignent, aucune anomalie n'est présente. Si ces éléments ne s'éteignent pas ou s'ils s'allument fréquemment, il n'est pas nécessaire d'arrêter le véhicule immédiatement, mais nous vous recommandons de faire vérifier le véhicule dès que possible par un concessionnaire agréé Mitsubishi Motors ou à l'atelier de réparation de votre choix.

Régulateur de vitesse (le cas échéant)

Remorquage

N00546300031

ATTENTION

- Quand le véhicule est remorqué avec seulement ses roues avant ou ses roues arrière relevées du sol, ne tournez pas le commutateur d'allumage en position «ON» (marche) ou ne sélectionnez pas le mode de fonctionnement de MARCHE. Si vous placez le commutateur d'allumage sur «ON» (marche) ou le mode de fonctionnement sur MARCHE, l'ASC pourrait se mettre en marche et provoquer un accident.

Il faut savoir que la méthode de remorquage correcte dépend du type de transmission et de la configuration motrice du véhicule.

Pour plus de détails, reportez-vous à la section «Remorquage», page 8-13.

5

Régulateur de vitesse (le cas échéant)

N00518300573

Le régulateur de vitesse est un système de contrôle automatique de la vitesse qui permet de maintenir une vitesse déterminée. Il peut être activé à partir d'une vitesse d'environ 40 km/h (25 mi/h). Le régulateur de vitesse ne fonctionne pas à des vitesses inférieures à 40 km/h (25 mi/h) environ.

5-62 Fonctions et commandes

ATTENTION

- Quand vous ne souhaitez pas conduire à une vitesse déterminée, désactivez le régulateur de vitesse pour votre sécurité.
- N'utilisez pas le régulateur de vitesse lorsque les conditions de conduite ne permettent pas de maintenir une vitesse constante, comme par exemple en cas de circulation encombrée, ou sur des routes sinueuses, verglacées, enneigées, humides, glissantes ou dans des descentes raides.
- Sur les véhicules équipés d'une boîte-pont manuelle, ne déplacez pas le levier de changement de vitesses en position «N» (point mort) lorsque vous conduisez à une vitesse déterminée sans appuyer sur la pédale d'embrayage. Ceci ferait tourner le moteur trop rapidement, ce qui pourrait l'endommager.

REMARQUE

- En montées ou en descentes, il est possible que le régulateur de vitesse ne puisse pas maintenir votre vitesse.
- Le véhicule risque de perdre de la vitesse dans les montées raides. Vous pouvez utiliser la pédale d'accélérateur pour maintenir la vitesse de croisière que vous avez déterminée.

REMARQUE

- En descente, la vitesse du véhicule risque de dépasser la vitesse de croisière déterminée. Vous devez utiliser le frein pour contrôler votre vitesse. En conséquence, la conduite à vitesse déterminée est désactivée.

Interrupteurs du régulateur de vitesse

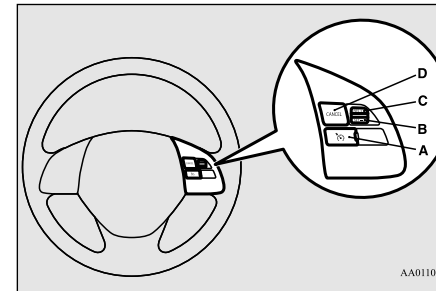

AA0110608

A- Interrupteur «ON OFF» (marche/arrêt) du RÉGULATEUR DE VITESSE

S'utilise pour activer ou désactiver le régulateur de vitesse.

B- Interrupteur «SET -» (régler -)

S'utilise pour réduire la vitesse de croisière déterminée et pour régler la vitesse souhaitée.

C- Interrupteur «RES +» (restaurer +)

S'utilise pour augmenter la vitesse de croisière déterminée et pour retourner à la vitesse réglée d'origine.

D- Interrupteur «CANCEL» (annuler)

S'utilise pour désactiver la conduite à vitesse de croisière déterminée.

REMARQUE

- Lorsque vous utilisez les interrupteurs du régulateur de vitesse, appuyez sur les interrupteurs du régulateur de vitesse de manière appropriée. La conduite à vitesse de croisière déterminée peut se désactiver automatiquement si deux interrupteurs du régulateur de vitesse ou plus sont actionnés en même temps.

Activation

N00518400385

1. Avec le commutateur d'allumage sur «ON» (marche) ou le mode de fonctionnement sur «ON» (marche), appuyez sur l'interrupteur «ON OFF» (marche/arrêt) du régulateur de vitesse (A) pour enclencher le régulateur de vitesse. Le témoin du groupe d'instruments s'allume.

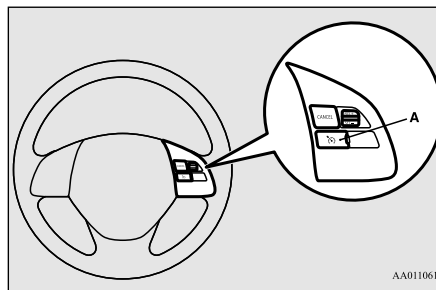
**Témoin**

2. Accélérez ou décélérez à la vitesse souhaitée, puis, quand le témoin s'allume, appuyez sur l'interrupteur «SET -» (régler -) (B) et relâchez-le. Le véhicule maintiendra alors la vitesse souhaitée.

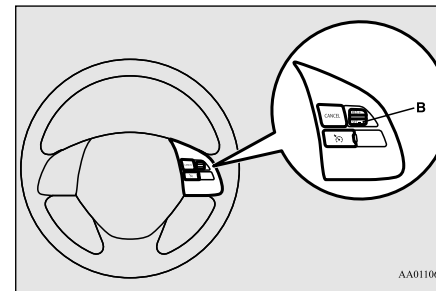
Régulateur de vitesse (le cas échéant)**5****REMARQUE**

- Quand vous relâchez l'interrupteur «SET -» (régler -), la vitesse du véhicule est réglée.

Augmentation de la vitesse déterminée

N00518500344

Il existe 2 moyens d'augmenter la vitesse déterminée.

Interrupteur «RES +» (restaurer +)

Appuyez sur l'interrupteur «RES +» (restaurer +) (C) pendant que vous conduisez à la vitesse programmée, et votre vitesse augmente alors progressivement.

Régulateur de vitesse (le cas échéant)

Ne le relâchez qu'une fois la vitesse atteinte. Votre nouvelle vitesse de croisière est à présent programmée.

5

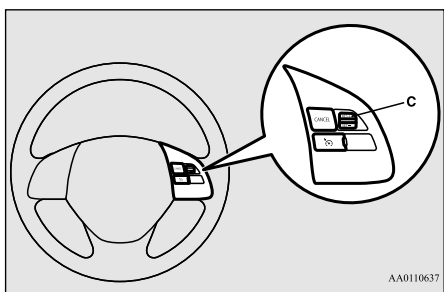

Pour augmenter votre vitesse petit à petit, appuyez sur l'interrupteur «RES +» (restaurer +) pendant moins d'1 seconde, puis relâchez. Chaque fois que vous appuyez sur l'interrupteur «RES +» (restaurer +), la vitesse de votre véhicule augmente d'environ 1,6 km/h (1 mi/h).

Pédale d'accélérateur

En conduisant à la vitesse déterminée, utilisez la pédale d'accélérateur pour atteindre la vitesse voulue puis appuyez sur l'interrupteur «SET -» (régler -) (B) et relâchez l'interrupteur momentanément pour programmer une nouvelle vitesse de croisière.

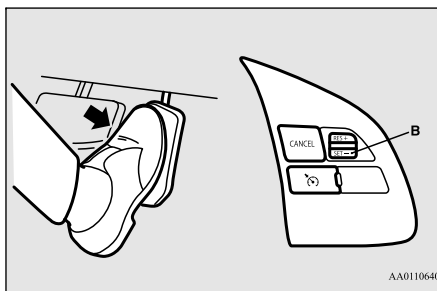

Réduction de la vitesse déterminée

N00518600273

Il existe 2 moyens de diminuer la vitesse déterminée.

Interrupteur «SET -» (régler -)

Appuyez sur l'interrupteur «SET -» (régler -) (B) pendant que vous conduisez à la vitesse de croisière déterminée, et votre vitesse diminue progressivement.

Ne le relâchez qu'une fois la vitesse atteinte. Votre nouvelle vitesse de croisière est à présent programmée.

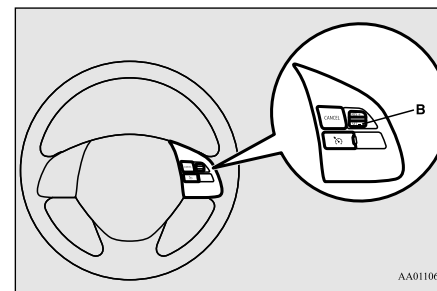

Pour diminuer votre vitesse petit à petit, appuyez sur l'interrupteur «SET -» (régler -) pendant moins d'1 seconde, puis relâchez-le. Chaque fois que vous appuyez sur l'interrupteur «SET -» (régler -), la vitesse de votre véhicule diminue d'environ 1,6 km/h (1 mi/h).

Pédale de freinage

En conduisant à la vitesse déterminée, utilisez la pédale de freinage, qui désactive le régulateur de vitesse, puis appuyez sur l'interrupteur «SET -» (régler -) (B) et relâchez l'interrupteur momentanément pour programmer une nouvelle vitesse de croisière.

Régulateur de vitesse (le cas échéant)

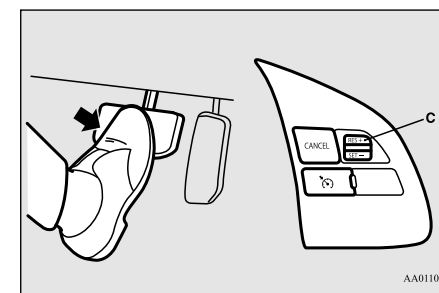
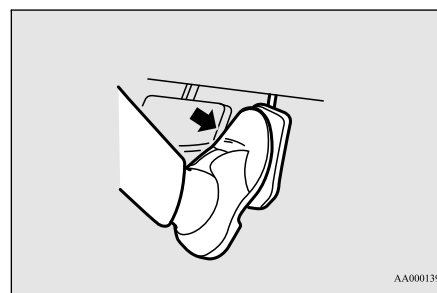
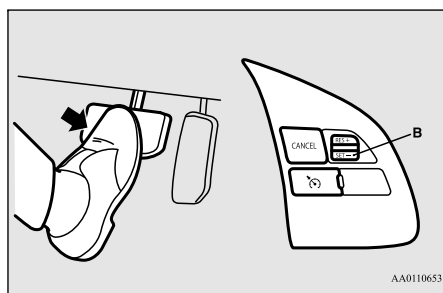

5

Pour augmenter ou diminuer provisoirement votre vitesse

N00541700056

Pour augmenter provisoirement votre vitesse

Appuyez normalement sur la pédale d'accélérateur. Lorsque vous relâchez la pédale, vous revenez à la vitesse réglée.

Pour diminuer provisoirement votre vitesse

Appuyez sur la pédale de freinage pour diminuer la vitesse. Pour revenir à la vitesse réglée auparavant, appuyez sur l'interrupteur «RES +» (restaurer +) (C). Reportez-vous à la section «Reprise de la vitesse déterminée», page 5-66.

Pour désactiver

N00518801634

La conduite à vitesse programmée peut être désactivée comme suit:

- Appuyez sur l'interrupteur «ON OFF» (marche/arrêt) du régulateur de vitesse (A). (Le régulateur de vitesse se désactive.)
- Appuyez sur l'interrupteur CANCEL (annuler) (D).
- Appuyez sur la pédale de freinage.

Régulateur de vitesse (le cas échéant)

5

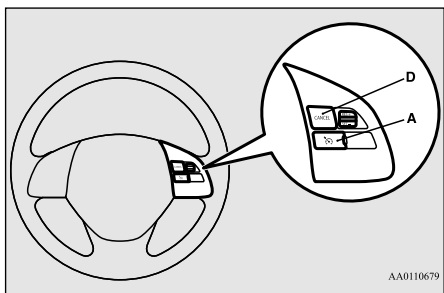

La conduite à vitesse programmée se désactive de n'importe laquelle des manières suivantes.

- Quand vous appuyez sur la pédale d'embrayage (sur les véhicules équipés d'une boîte-pont manuelle).
- Lorsque votre vitesse se réduit de 15 km/h (10 mi/h) ou plus sous la vitesse déterminée en raison d'une montée, etc.
- Lorsque la vitesse descend en deçà de 40 km/h (25 mi/h).
- Quand le système de contrôle de stabilité actif (ASC) commence à fonctionner.
Reportez-vous à la section «Système de contrôle de stabilité actif (ASC)», page 5-59.

⚠ AVERTISSEMENT

- **Sur les véhicules avec transmission à variation continue (CVT), bien que la conduite à vitesse de croisière programmée se désactive lorsque vous passez en position «N» (point mort), ne placez jamais le levier sélecteur en position «N» (point mort) pendant la conduite. Cela pourrait provoquer un grave accident étant donné que le frein moteur serait inopérant.**

De même, la conduite à vitesse programmée peut être automatiquement désactivée lorsque le régime moteur augmente et s'approche de la zone rouge du compte-tours (la partie rouge du cadran du compte-tours).

⚠ ATTENTION

- Quand la conduite à vitesse programmée se désactive automatiquement dans n'importe quelle situation autre que celles décrites ci-dessus, il se peut que le système soit défectueux.
Appuyez sur l'interrupteur «ON OFF» (marche/arrêt) pour désactiver le régulateur de vitesse et faites vérifier votre véhicule par un concessionnaire agréé Mitsubishi Motors ou l'atelier de réparation de votre choix.

Reprise de la vitesse déterminée

N00518900306

Si la conduite à vitesse déterminée se désactive suite à la condition décrite dans la section «Pour désactiver», page 5-65, vous pouvez reprendre la vitesse déterminée auparavant en appuyant sur l'interrupteur «RES +» (restaurer +) (C) quand vous conduisez à une vitesse supérieure ou égale à environ 40 km/h (25 mi/h).

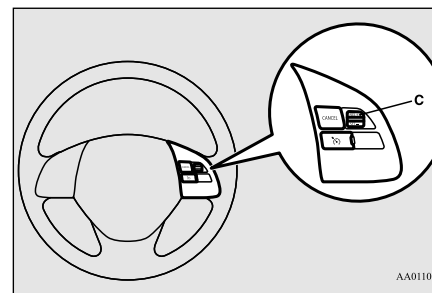

Si l'une des circonstances suivantes se présente, vous ne pourrez restaurer la vitesse préalablement déterminée à l'aide du levier. Vous devrez alors reprendre la procédure de réglage de la vitesse:

- Appuyez sur l'interrupteur «ON OFF» (marche/arrêt) du régulateur de vitesse.
- [Sauf pour les véhicules équipés de la clé F.A.S.T.]

Système de surveillance de la pression de gonflage des pneus (le cas échéant)

Tournez le commutateur d'allumage à la position «OFF» (arrêt) ou «ACC» (accessoire).

[Véhicules équipés de la clé F.A.S.T.]

Sélectionnez le mode de fonctionnement ARRÊT ou ACCESSOIRE.

- Le témoin est éteint.

Système de surveillance de la pression de gonflage des pneus (le cas échéant)

N00530201612

Le système de surveillance de la pression de gonflage des pneus utilise des capteurs de pression de gonflage des pneus (A) sur les roues pour surveiller les pressions de gonflage des pneus. Le système indique uniquement quand un pneu est significativement sous-gonflé.

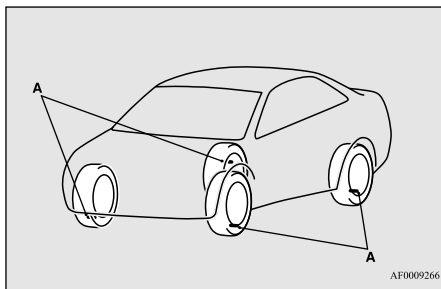

AF0009266

AVERTISSEMENT

- **Le pneu de secours compact n'a pas de capteur de pression de gonflage des pneus. Quand le pneu de secours est utilisé, le système de surveillance de la pression ne fonctionne plus correctement. Rendez-vous chez un concessionnaire agréé Mitsubishi Motors aussi vite que possible pour faire remplacer ou réparer le pneu original.**

REMARQUE

- Le système de surveillance de la pression de gonflage des pneus ne remplace pas la vigilance régulière des pressions de gonflage des pneus. Assurez-vous de contrôler les pressions de gonflage des pneus comme décrit dans la section «Pneus», page 9-13.
- Le capteur de pression de gonflage de pneu (A) est installé à l'endroit décrit sur l'illustration. Remplacez la valve de gonflage en caoutchouc (B) par une neuve quand vous remplacez le pneu.

REMARQUE

Pour plus de détails, veuillez prendre contact avec un concessionnaire agréé Mitsubishi Motors.

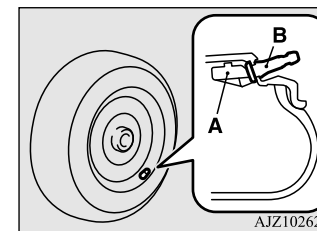

AJZ102626

5

Témoin du système de surveillance de la pression de gonflage des pneus

N00532701363

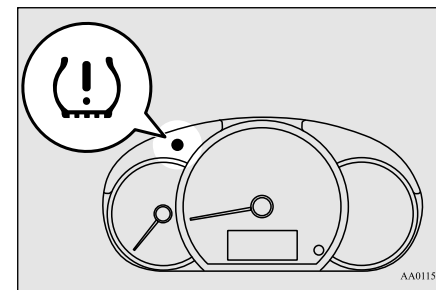

AA0115616

Le témoin d'avertissement du système de surveillance de la pression de gonflage des pneus s'allume en principe, puis s'éteint quelques

Fonctions et commandes 5-67

Système de surveillance de la pression de gonflage des pneus (le cas échéant)

secondes plus tard, quand le commutateur d'allumage est tourné à la position «ON» (marche) ou le mode de fonctionnement est réglé sur MARCHE.

Si un ou plusieurs pneus du véhicule (à l'exception du pneu de secours) sont très sous-gonflé, le témoin d'avertissement reste allumé tant que le commutateur d'allumage ou le mode de fonctionnement est en position ON (marche).

Reportez-vous à la section «Si le témoin s'allume pendant la conduite», page 5-69 et prenez les mesures nécessaires.

5

⚠ ATTENTION

- Si le témoin d'avertissement du système de surveillance de la pression de gonflage des pneus ne s'allume pas lorsque vous placez le commutateur d'allumage sur «ON» (marche) ou sélectionnez le mode de fonctionnement de MARCHE, cela signifie que le système de surveillance de la pression de gonflage des pneus ne fonctionne pas correctement. Faites inspecter le système par un concessionnaire agréé Mitsubishi Motors.

Dans un tel cas, une anomalie du système peut empêcher la surveillance de la pression de gonflage des pneus. Éviter les freinages brusques, les changements de direction soudains et la conduite à grande vitesse.

⚠ ATTENTION

- Si une anomalie est détectée dans le système de surveillance de la pression de gonflage des pneus, le témoin d'avertissement du système de surveillance de la pression de gonflage des pneus clignote pendant environ 1 minute puis reste allumé en continu. Le témoin d'avertissement vous donne des avertissements supplémentaires à chaque fois que vous redémarrez le moteur tant que l'anomalie est présente.

Vérifiez si le témoin d'avertissement s'éteint après quelques minutes de conduite.

S'il s'éteint pendant la conduite, il n'y a pas de problème.

Toutefois, si le témoin d'avertissement ne s'éteint pas, ou s'il clignote à nouveau quand vous redémarrez le moteur, faites inspecter le véhicule par un concessionnaire agréé Mitsubishi Motors.

Dans un tel cas, une anomalie du système peut empêcher la surveillance de la pression de gonflage des pneus. Pour des raisons de sécurité, quand le témoin d'avertissement apparaît pendant la conduite, évitez les freinages brusques, les changements de direction soudains et la conduite à grande vitesse.

Chaque pneu, celui de secours inclus, doit être vérifié une fois par mois, à froid, et regonflé à la pression recommandée par le constructeur du véhicule sur la plaque du véhicule ou l'étiquette de pression de gonflage des pneus. (Si votre véhicule a des

pneus de tailles différentes à celle indiquée sur la plaque du véhicule ou l'étiquette de pression de gonflage des pneus, vous devriez déterminer par vous-même la pression de gonflage correcte pour ces pneus.)

Pour toujours plus de sécurité, votre véhicule est équipé d'un système de surveillance de la pression des pneus (TPMS) qui s'allume lorsqu'un ou plusieurs de vos pneus sont sous-gonflés.

En conséquence, quand le témoin de sous-gonflage s'allume, vous devriez vous arrêter dès que possible, vérifier vos pneus et les regonfler à la pression correcte. Conduire avec un pneu significativement sous-gonflé provoque une surchauffe du pneu et peut provoquer sa défaillance.

Le sous-gonflage affecte aussi l'économie de carburant et la durée de vie de la bande de roulement et peut affecter la conduite et la capacité de freinage du véhicule. Veuillez noter que le TPMS ne se substitue pas à l'entretien correct des pneus, et que le conducteur est responsable du maintien d'une pression de gonflage des pneus correcte, même si le sous-gonflage n'a pas atteint le niveau nécessaire pour déclencher le témoin lumineux de basse pression des pneus du système TPMS.

Votre véhicule a aussi été équipé d'un indicateur d'anomalie du TPMS pour indiquer si le

Système de surveillance de la pression de gonflage des pneus (le cas échéant)

système ne fonctionne pas correctement. L'indicateur d'anomalie du TPMS est combiné avec le témoin lumineux de basse pression des pneus.

Quand le système détecte une anomalie, le témoin lumineux clignote pendant environ une minute, puis reste constamment allumé. Cette séquence continue à chaque démarrage suivant du véhicule tant que l'anomalie persiste.

Quand l'indicateur d'anomalie s'allume, il se peut que le système ne puisse pas détecter ou signaler une pression de gonflage basse des pneus.

Les anomalies du TPMS peuvent se produire pour plusieurs raisons, y compris l'installation de pneus ou roues de rechange ou de remplacement sur le véhicule et qui empêchent le TPMS de fonctionner correctement. Vérifiez toujours le témoin lumineux d'anomalie du TPMS après avoir remplacé un pneu ou une roue (ou plusieurs) pour vous assurer que les pneus et les roues de rechange ou de remplacement permettent au TPMS de continuer à fonctionner correctement.

Si le témoin s'allume pendant la conduite

N00532801540

1. Si le témoin d'avertissement du circuit de contrôle de la pression de gonflage des pneus s'allume pendant la conduite, évitez les freinages brusques, les braquages soudains et la conduite à grande vitesse. Arrêtez-vous et réglez la pression de gonflage des pneus à sa valeur correcte dès que possible. Faites gonfler la roue de secours par la même occasion. Reportez-vous à la section «Pneus», page 9-13.

REMARQUE

- Lors de la vérification ou du réglage de la pression de gonflage, veillez à ne pas exercer une force excessive sur la tige de valve pour éviter de l'endommager.
- Après la vérification ou le réglage de la pression de gonflage, veillez toujours à remettre le capuchon sur la tige de valve. En effet, de la crasse ou de l'humidité pourraient sinon pénétrer dans la valve et endommager le capteur de pression de gonflage de pneu.
- Ne recourez pas à des capuchons métalliques, car ils pourraient provoquer une réaction et endommager les capteurs de pression de gonflage.
- Une fois les ajustements faits, le témoin s'éteindra après quelques minutes de conduite.

2. Si le témoin du circuit de contrôle de la pression de gonflage des pneus reste allumé après avoir conduit pendant environ 20 minutes suite au réglage de la pression de gonflage des pneus, il est probable qu'un ou plusieurs pneus soient crevés. Inspectez le pneu, et s'il présente une crevaison, faites-le réparer par un concessionnaire agréé Mitsubishi Motors dès que possible.

5

AVERTISSEMENT

- Si le témoin d'avertissement s'allume pendant la conduite, évitez les freinages brusques, les braquages soudains et la conduite à grande vitesse. Conduire avec un pneu sous-gonflé affecte négativement les performances du véhicule et peut provoquer un accident.

ATTENTION

- Il se peut que le témoin d'avertissement ne s'allume pas immédiatement en cas d'explosion du pneu ou d'une fuite rapide.

Système de surveillance de la pression de gonflage des pneus (le cas échéant)

5

REMARQUE

- Pour éviter d'endommager les capteurs de pression de gonflage des pneus, faites réparer vos pneus crevés par un concessionnaire agréé Mitsubishi Motors. Si la réparation des pneus n'est pas effectuée par un concessionnaire agréé Mitsubishi Motors, les dommages du capteur de pression de gonflage ne sont pas couverts par la garantie.
- N'utilisez de bombe anti-crevaisin aérosol sur aucun pneu.
Ces bombes pourraient endommager les capteurs de pression de gonflage des pneus.
Faites réparer la crevaisin par un concessionnaire agréé Mitsubishi Motors.

Le système de surveillance de gonflage des pneus peut ne pas fonctionner normalement dans les circonstances suivantes:

- Un dispositif ou émetteur sans fil utilisant la même fréquence est proche du véhicule.
- De la neige ou de la glace est bloquée dans les ailes et/ou les roues.
- La batterie du capteur de pression de gonflage de pneu est épuisée.
- Vous utilisez des roues autres que les roues Mitsubishi d'origine.
- Les roues ne correspondent pas aux capteurs de pression de gonflage utilisés.

5-70 Fonctions et commandes

- Les codes d'identification des roues utilisées ne sont pas mémorisés dans le véhicule.
- Un pneu de secours compact est posé sur une roue de route.
- La teinte du pare-brise monté interfère avec les signaux radio.

REMARQUE

- Les pressions de gonflage des pneus varient avec la température ambiante. Si le véhicule est soumis à de grandes variations de température ambiante, les pressions de gonflage des pneus peuvent être sous-gonflées (provoquant l'allumage du témoin) quand la température ambiante est relativement basse. Si le témoin s'allume, faites régler la pression de gonflage des pneus.

Lorsque les pneus et les roues sont remplacés par des pièces neuves

N00532900153

Si vous installez des nouvelles roues avec de nouveaux capteurs de pression de gonflage de pneu, leurs codes d'identification doivent être programmés dans le circuit de contrôle de la pression de gonflage des pneus. Faites remplacer vos pneus et roues par un concessionnaire agréé Mitsubishi Motors pour éviter d'endommager les capteurs de pression de

gonflage des pneus. Si le remplacement des roues n'est pas effectué par un concessionnaire agréé Mitsubishi Motors, il ne sera pas couvert par votre garantie.

ATTENTION

- L'utilisation de roues copiées empêchera la correcte implantation des capteurs de pression de gonflage des pneus, provoquant fuites ou dégâts sur les capteurs.

Informations générales

N00533000236

Votre système de surveillance de la pression des pneus fonctionne sur une fréquence radio relevant de la réglementation établie par la Commission fédérale des communications (FCC) (pour les véhicules vendus aux États-Unis) et de la réglementation établie par Industrie Canada (pour les véhicules vendus au Canada). Cet appareil est conforme à la section 15 du Règlement de la FCC et du CNR d'Industrie Canada applicable aux appareils radio exempts de licence. Son fonctionnement est soumis aux deux conditions suivantes.

- Ce dispositif n'est pas autorisé à provoquer des interférences nuisibles

- Ce dispositif doit accepter toute interférence reçue, y compris les interférences pouvant provoquer un fonctionnement non souhaité.

⚠ AVERTISSEMENT

- **Tout changement ou toute modification effectués par l'utilisateur, et dont la conformité n'est pas expressément approuvée par le fabricant, peut entraîner l'annulation du droit de cet utilisateur de se servir de l'équipement.**

Caméra de recul (le cas échéant)

N00546201268

Quand le levier de changement de vitesses ou le levier sélecteur est en position «R» (marche arrière) avec le commutateur d'allumage ou le mode de fonctionnement en position ON (marche), l'image de la zone située derrière le véhicule apparaît sur la partie gauche du rétroviseur intérieur.

Quand le levier de changement de vitesses ou le levier sélecteur est déplacé sur une position autre que «R» (marche arrière), l'image de recul disparaît.

⚠ AVERTISSEMENT

- **Ne vous fiez jamais uniquement à la caméra de recul pour vérifier si la zone située derrière votre véhicule est libre. Vérifiez toujours visuellement, derrière et tout autour du véhicule, si des personnes, des animaux, des obstacles ou d'autres véhicules se trouvent sur le chemin. Sinon, vous pourriez endommager le véhicule ou provoquer des blessures graves, voire mortelles.**
- La caméra de recul est un système qui vous aide à faire marche arrière mais ne remplace pas votre vérification visuelle.
- La vue offerte par l'écran est limitée et les objets se trouvant en dehors de cette vue, situés sous le pare-chocs ou au niveau des deux extrémités du pare-chocs par exemple, ne sont pas visibles.

Caméra de recul (le cas échéant)

Emplacement de la caméra de recul

La caméra de recul (A) est intégrée au couvercle du coffre.

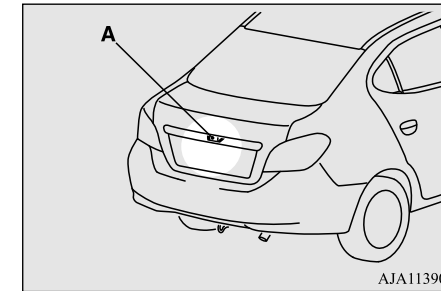

⚠ ATTENTION

- Si la lentille de la caméra est sale, vous ne pourrez pas obtenir une image claire. Si nécessaire, rincez la lentille à l'eau propre et essuyez avec soin à l'aide d'un chiffon doux et propre.
- Pour éviter d'endommager la caméra;
 - Ne frottez pas excessivement sur le couvercle et ne le lustrez pas avec une substance abrasive.
 - Ne démontez pas la caméra.
 - N'éclaboussez pas directement la lentille avec de l'eau chaude.
 - Ne vaporisez pas la caméra et la zone alentour avec de l'eau sous pression.

Caméra de recul (le cas échéant)

⚠ ATTENTION

- Vérifiez que le couvercle du coffre est bien fermé avant de reculer.

Lignes de référence sur l'écran

5

L'écran affiche les lignes de référence et la surface supérieure du pare-chocs arrière (A).

- La ligne rouge (B) indique une distance d'environ 50 cm (20 pouces) derrière le pare-chocs arrière.
- Les deux lignes vertes (C) indiquent une distance d'environ 20 cm (8 pouces) à l'extérieur de la carrosserie du véhicule.
- Les lignes transversales courtes (1 à 3) indiquent la distance depuis le pare-chocs arrière.

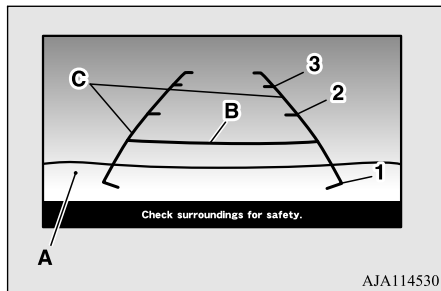

- 1: À peu près au niveau du bord arrière du pare-chocs arrière

- 2: Environ 100 cm (39 pouces)
3: Environ 200 cm (79 pouces)

⚠ ATTENTION

- La caméra de recul utilise une lentille à angle large. Par conséquent, les images et les distances qui apparaissent à l'écran ne sont pas exactes.

- La distance véritable peut différer de la distance indiquée par les lignes à l'écran, en fonction de l'état de chargement du véhicule et de la condition de la surface de la route.

Les lignes de référence pour la distance et la largeur du véhicule sont calculées sur la base d'une surface de la route plate et de niveau. Dans les cas suivants, les objets indiqués à l'écran sembleront plus éloignés qu'ils ne le sont véritablement.

- Quand l'arrière du véhicule est abaissé par le poids des passagers et des bagages à l'intérieur du véhicule. (Cas 1)
- Quand il y a une pente montante à l'arrière. (Cas 2)

Cas 1

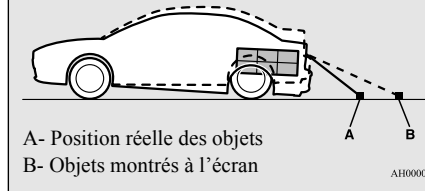

Cas 2

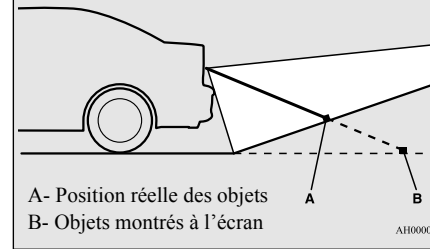

Caméra de recul (le cas échéant)

⚠ ATTENTION

- Les lignes de référence pour la distance et la largeur du véhicule ont pour but d'indiquer la distance jusqu'à un objet plat telle que la surface de niveau et plate d'une route. Elles peuvent ne pas indiquer la distance correcte, selon la forme de l'obstacle.
Par exemple, quant l'objet derrière le véhicule possède des sections supérieures projetées vers le véhicule, les lignes de référence à l'écran indiqueront que le point A est le point le plus éloigné et le point B est le point le plus proche du véhicule. En réalité, le point A et le point B sont véritablement à la même distance du véhicule, et le point C est plus éloigné que les points A et B.

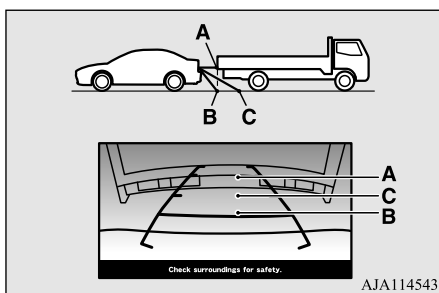

📖 REMARQUE

- Une image miroir est affichée à l'écran.

📖 REMARQUE

- Il est possible de modifier la langue de l'affichage de l'écran du rétroviseur intérieur. Pour plus de détails, reportez-vous à la section «Modifier la langue ou éteindre l'écran du rétroviseur intérieur: Pour modifier la langue du texte d'avertissement (3)», page 5-73.
- Dans certaines circonstances, il peut être difficile de voir une image à l'écran, même lorsque le système fonctionne correctement.
 - Dans une zone sombre, comme la nuit, par exemple.
 - Quand des gouttes d'eau ou de la condensation se trouvent sur la lentille.
 - Quand la lumière du soleil ou des phares brillent directement sur la lentille.

Pour modifier la langue du texte d'avertissement (3)

N00591000025

Il est possible de modifier la langue des messages d'avertissement à l'écran.

5

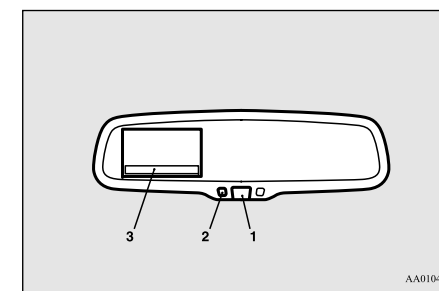

1. Tournez le commutateur d'allumage en position «ON» (marche) ou sélectionnez le mode de fonctionnement de MARCHÉ.

⚠ ATTENTION

- Pour raisons de sécurité, n'effectuez pas les opérations suivantes alors que le moteur tourne.

2. Placez le levier de changement de vitesses ou le levier sélecteur sur «R» (marche arrière).

Groupe d'instruments

3. Appuyez sur l'interrupteur (1) et maintenez-le enfoncé pour entrer en mode de sélection de la langue (pendant environ 6 à 11 secondes).

Dans ce mode, l'image apparaît et le témoin vert (2) s'allume.

4. Appuyez sur l'interrupteur jusqu'à ce que la langue souhaitée apparaisse sur l'écran. Chaque fois que vous appuyez sur l'interrupteur, la langue passe à la suivante. Quand le texte d'avertissement clignote, la configuration est terminée.

5

Groupe d'instruments

N00519001428

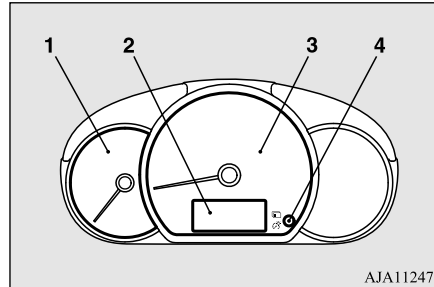

AJA112477

- 1- Compte-tours → p.5-75
- 2- Affichage multi-information → p.5-75
- 3- Compteur de vitesse → p.5-74
- 4- Interrupteur de l'affichage multi-information

Compteur de vitesse

N00519101302

Le compteur de vitesse montre la vitesse du véhicule en milles par heure (mi/h) et en kilomètres par heure (km/h).

Type A

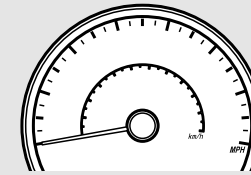

AA0116684

Type B

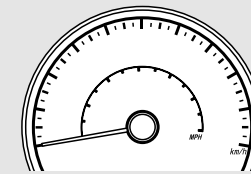

AA0116697

Type C

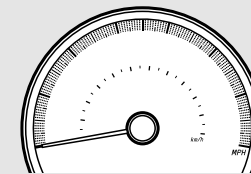

AJA113618

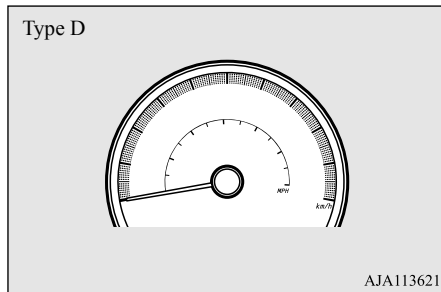

Compte-tours

N00519201332

Le compte-tours indique le régime du moteur en tours par minute. Cela permet au conducteur de choisir les meilleures combinaisons de position du sélecteur et de régime du moteur. Cet indicateur facilite également l'évaluation des performances du moteur.

ATTENTION

- La zone rouge indique un régime du moteur en dehors de la plage de fonctionnement en toute sécurité. Sélectionnez la position de rapport appropriée (boîte-pont manuelle) ou la position du levier sélecteur (CVT) de sorte que le régime du moteur indiqué par le compte-tours ne se trouve pas dans la zone rouge.

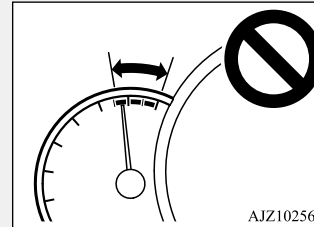

Affichage multi-information

N00555001389

L'affichage multi-information comporte l'odomètre, le totalisateur partiel, les rappels d'entretien, le carburant restant, la position du levier sélecteur, la consommation en carburant moyenne, l'autonomie, etc.

Affichage multi-information

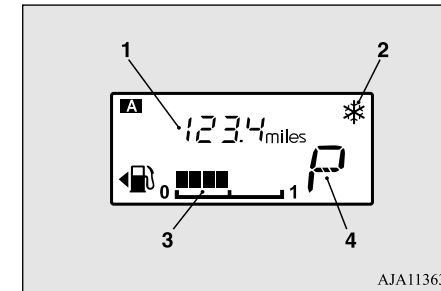

5

- 1- Affichage d'information → p.5-76
- 2- Avertissement de route verglacée (le cas échéant) → p.5-79
- 3- Affichage du carburant restant → p.5-79
- 4- Affichage de position du levier sélecteur (le cas échéant) → p.5-49

REMARQUE

- Lorsque le commutateur d'allumage ou le mode de fonctionnement est sur «OFF» (arrêt), la position du levier sélecteur, le carburant restant et l'avertissement de route verglacée ne s'affichent pas.

Affichage multi-information

Affichage d'information

N00574801054

Chaque fois que vous appuyez légèrement sur l'interrupteur de l'affichage multi-information (A), l'affichage passe d'une information à l'autre dans l'ordre suivant.

5

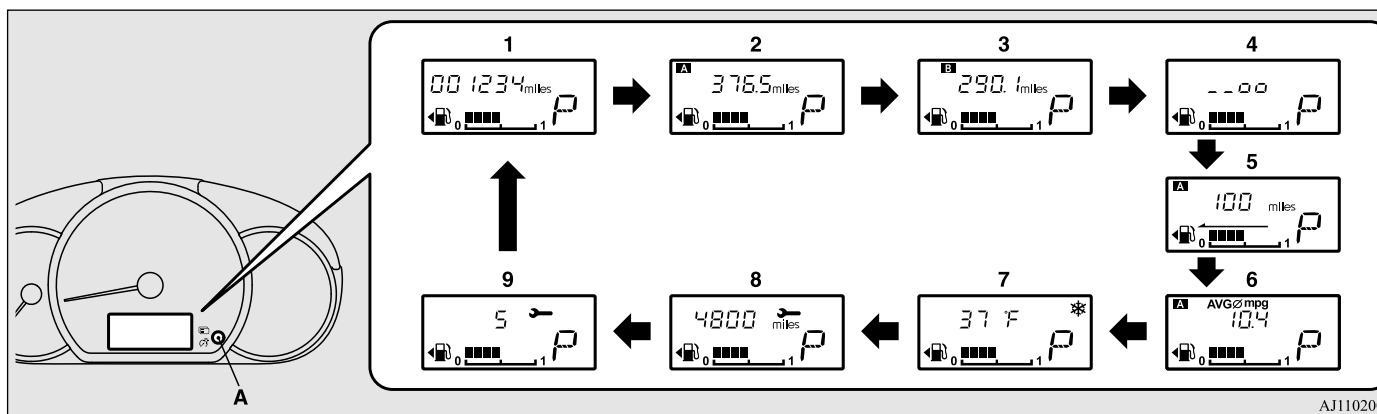

AJ1102007

1- Odomètre → p.5-77

2- Totalisateur partiel **A** → p.5-77

3- Totalisateur partiel **B** → p.5-77

4- Commande d'intensité d'éclairage du tableau de bord → p.5-77

5- Affichage de l'autonomie → p.5-78

6- Affichage de la consommation moyenne de carburant → p.5-78

7- Affichage de la température extérieure (le cas échéant) → p.5-79

8- Rappel d'entretien (distance) → p.5-80

9- Rappel d'entretien (mois) → p.5-80

REMARQUE

- Lorsque le commutateur d'allumage ou le mode de fonctionnement est sur «OFF» (arrêt), l'autonomie, la consommation moyenne en carburant et la température extérieure ne s'affichent pas.

REMARQUE

- Pendant la conduite, le rappel d'entretien ne s'affiche pas, même si vous actionnez l'interrupteur de l'affichage multi-information.
- Lorsque les feux de stationnement sont éteints, le gradateur d'intensité d'éclairage de tableau de bord ne s'affiche pas, même si vous appuyez sur l'interrupteur de l'affichage multi-information.

Odomètre

N00574900016

L'odomètre indique la distance totale parcourue par le véhicule.

Totalisateur partiel

N00575000014

Le totalisateur partiel indique la distance parcourue entre deux points.

Exemples d'utilisation du totalisateur partiel

A, totalisateur partiel **B**

Vous pouvez mesurer deux distances parcourues sur le même trajet: le trajet complet depuis chez vous à l'aide du totalisateur partiel **A** et la distance à partir d'un endroit particulier sur le chemin à l'aide du totalisateur partiel **B**.

Remise à zéro du totalisateur partiel

Pour remettre l'affichage à 0, appuyez sur l'interrupteur de l'affichage multi-information pendant au moins 1 seconde. Seule la valeur affichée est remise à zéro.

Exemple

Si le totalisateur partiel **A** est affiché, seul le totalisateur partiel **A** sera remis à zéro.

REMARQUE

- Les deux totalisateurs partiels **A** et **B** peuvent monter jusqu'à 9 999,9 kilomètres/milles. Quand un totalisateur partiel dépasse les 9 999,9 kilomètres/milles, celui-ci revient à 0,0 kilomètres/milles.
- Quand les bornes de la batterie sont déconnectées, la mémoire des affichages des totalisateurs partiels **A** et **B** est effacée et leur affichage repart de «0,0 kilomètres/milles».

Commande d'intensité d'éclairage du tableau de bord

N00575101025

Allumez les feux de stationnement et appuyez sur l'interrupteur de l'affichage multi-information (2). Un son est alors émis et la luminosité change.

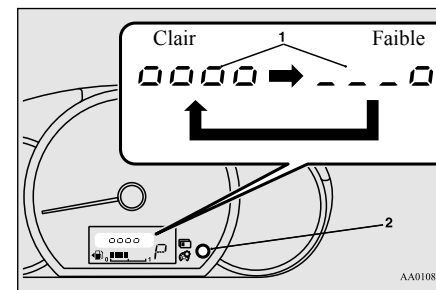

- 1- Niveau de luminosité
- 2- Interrupteur de l'affichage multi-information

Affichage multi-information

5

REMARQUE

- Quand les feux de stationnement sont allumés, vous pouvez régler la luminosité sur 8 niveaux.
- Chaque fois que vous réduisez deux niveaux de luminosité, l'affichage à segments du niveau de luminosité diminue d'un segment.
- Si vous appuyez sur l'interrupteur et le maintenez enfoncé plus d'1 seconde, la luminosité passe automatiquement par tous ses différents niveaux d'intensité et s'arrête à l'intensité choisie quand vous relâchez l'interrupteur. Sélectionnez le niveau de luminosité souhaité.
- Le niveau de luminosité des instruments est enregistré en mémoire quand le commutateur d'allumage est tourné sur «OFF» (arrêt) ou que le mode de fonctionnement est réglé sur OFF (arrêt).

Affichage de l'autonomie

N00575201042

Il affiche la distance d'autonomie approximative (c'est-à-dire le nombre de kilomètres ou de miles que vous pouvez encore parcourir). Quand l'autonomie descend en dessous de 50 km (30 miles) environ, «---» s'affiche.

REMARQUE

- L'autonomie est déterminée par les données de consommation de carburant. La valeur peut varier en fonction des conditions de la route et de votre façon de conduire. Veuillez considérer la distance affichée comme guide approximatif.
- Quand vous refaites le plein, l'affichage de l'autonomie est mis à jour. Toutefois, si vous ne rajoutez qu'une petite quantité de carburant, la valeur correcte ne s'affiche pas. Faites le plein complet chaque fois que possible.
- Quand vous arrêtez votre véhicule sur une côte extrêmement raide, la valeur de l'autonomie peut changer. Ceci est provoqué par le mouvement du carburant dans le réservoir et n'indique pas une panne.
- Le réglage de l'affichage peut être modifié pour utiliser les unités de mesures de préférence (milles ou km). Reportez-vous à la section «Modification des réglages de fonction», page 5-82.

Affichage de la consommation moyenne de carburant

N00575300017

Cet affichage indique la consommation moyenne en carburant entre la dernière réinitialisation et la présente.

La réinitialisation de l'affichage de la consommation moyenne en carburant peut

être réglée sur «Auto reset» (réinitialisation automatique) ou sur «Manual reset» (réinitialisation manuelle).

Pour plus d'informations sur la manière de modifier le réglage de l'affichage de la consommation moyenne en carburant, reportez-vous à la section «Modification des réglages de fonction», page 5-82.

REMARQUE

- L'affichage de la consommation moyenne en carburant peut être réinitialisé séparément à la fois en mode de réinitialisation automatique et en mode de réinitialisation manuelle.
- «---» s'affiche quand la consommation moyenne en carburant ne peut pas être mesurée.
- Le réglage initial (par défaut) est le «mode de réinitialisation automatique».
- La consommation moyenne en carburant peut varier selon les conditions de conduite (état des routes, votre façon de conduire, etc.). La consommation réelle en carburant peut être différente de la consommation affichée. Veuillez donc considérer la consommation en carburant affichée comme un simple guide approximatif.
- Si vous déconnectez le câble de la batterie, les réglages du mode de réinitialisation manuel ou du mode de réinitialisation automatique de l'affichage de la consommation moyenne en carburant seront effacés de la mémoire.

Affichage multi-information

REMARQUE

- Le réglage de l'affichage peut être modifié pour utiliser les unités de mesures de préférence {mi/gal, km/l, l/100 km}. Reportez-vous à la section «Modification des réglages de fonction», page 5-82.

Affichage de la température extérieure (le cas échéant)

N00556501134

Indique la température à l'extérieur du véhicule.

et le symbole de température d'air extérieur (A) clignote pendant environ 10 secondes.

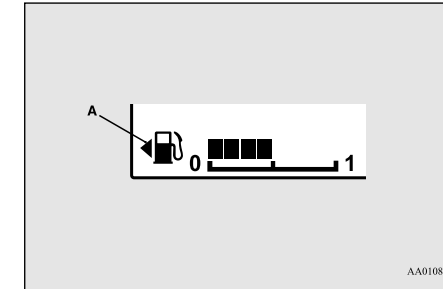
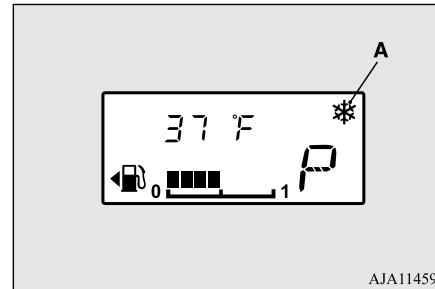

- 1- Plein
- 0- Vide

5

REMARQUE

- Le réglage de l'affichage peut être modifié pour utiliser les unités de mesures de préférence (°F ou °C). Reportez-vous à la section «Modification des réglages de fonction», page 5-82.
- Suivant des facteurs tels que les conditions de conduite, la température affichée peut être différente de la température extérieure réelle.

Avertissement de chaussée verglacée (le cas échéant)

N00579000041

Si la température de l'air extérieur est inférieure à 3 °C (37 °F) environ, l'alarme retentit

ATTENTION

- Il est possible que la chaussée soit verglacée même si ce symbole ne clignote pas. Veuillez donc conduire prudemment.

Affichage du carburant restant

N00575401031

L'affichage du carburant restant indique le niveau de carburant à l'intérieur du réservoir de carburant quand le commutateur d'allumage ou le mode de fonctionnement est en position «ON» (marche).

REMARQUE

- L'affichage peut prendre plusieurs secondes à se stabiliser après le remplissage du réservoir.
- Si vous faites le plein de carburant alors que le commutateur d'allumage ou le mode de fonctionnement sont sur ON (marche), il se peut que l'affichage du carburant restant indique un niveau de carburant incorrect.
- La flèche (A) indique que le volet d'accès au réservoir de carburant se situe du côté gauche du véhicule. (Reportez-vous à la section «Plein de carburant», page 3-3.)

Affichage multi-information

Affichage d'avertissement de carburant restant

Quand le niveau de carburant restant est bas (une seule barre affichée), la dernière barre de la jauge de carburant clignote quand le commutateur d'allumage est tourné sur «ON» (marche) ou quand le mode de fonctionnement est mis sur «ON» (marche).

5

Quand le niveau de carburant restant est extrêmement bas (aucune barre affichée), le graphique à barres clignote.

Si l'affichage d'avertissement apparaît, refaites le plein dès que possible.

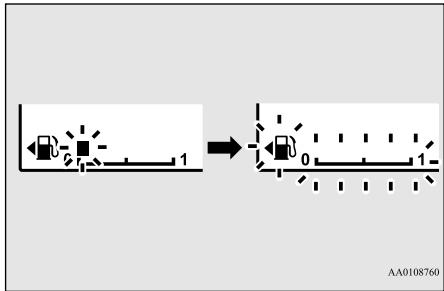

REMARQUE

- En côte ou dans les virages, il est possible que l'affichage soit incorrect en raison du mouvement du carburant dans le réservoir.

ATTENTION

- Le fait de rouler lorsqu'il y a pratiquement panne sèche peut endommager le pot catalytique. Si l'affichage d'avertissement apparaît, refaites le plein dès que possible.

Rappel d'entretien

N00556701312

Affiche le temps restant approximatif jusqu'à la prochaine inspection périodique recommandée. «---» s'affiche quand le moment de l'inspection est arrivé.

REMARQUE

- L'intervalle de temps entre les rappels d'entretien peut être modifié par un concessionnaire agréé Mitsubishi Motors, pour l'ajuster en cas d'usage intensif, etc. Reportez-vous à la section «Calendrier d'entretien pour usage intensif» du manuel de garantie/d'entretien de votre véhicule. Pour plus de détails, veuillez prendre contact avec votre concessionnaire agréé Mitsubishi Motors.

Distance

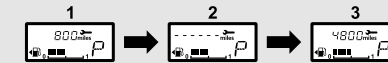

Mois



AJA114615

1. Indique le temps restant jusqu'à la prochaine inspection périodique.

REMARQUE

- Indique la distance par unités de 100 km (100 mi) et le temps restant par unités de 1 mois.
2. Ceci vous informe que l'inspection périodique doit être effectuée. Contactez un concessionnaire agréé Mitsubishi Motors ou l'atelier de réparation de votre choix pour faire vérifier le système.
 3. Après avoir fait inspecté votre véhicule par un concessionnaire agréé Mitsubishi Motors, l'écran affiche le temps restant jusqu'à la prochaine inspection périodique.

Affichage multi-information

REMARQUE

- Lorsque la prochaine inspection périodique approche, le symbole de la clé s'affiche à chaque fois que vous tournez le commutateur d'allumage de la position «OFF» (arrêt) à la position «ON» (marche) ou lorsque le mode de fonctionnement passe de OFF à ON. Le symbole de la clé s'affichera en continu, même sur les affichages de rappel qui ne sont pas associés à l'entretien (odomètre, compteur journalier, etc.), et ce jusqu'à la réinitialisation du rappel d'entretien. Une fois le rappel d'entretien réinitialisé, le symbole de la clé ne s'affichera qu'à l'inspection périodique suivante.

Réinitialisation

L'affichage «---» peut être réinitialisé lorsque le commutateur d'allumage ou le mode de fonctionnement est sur OFF (arrêt).

1. Quand vous appuyez légèrement sur l'interrupteur de l'affichage multi-information plusieurs fois de suite, le rappel d'entretien s'affiche.

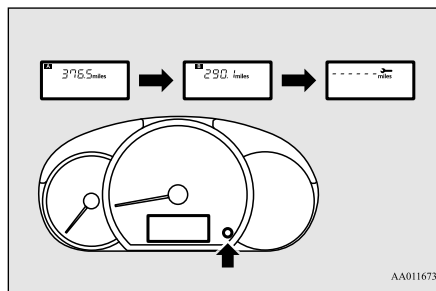

AA0116730

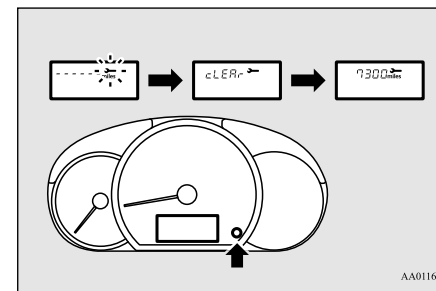

AA0116743

5

ATTENTION

2. Appuyez sur l'interrupteur de l'affichage multi-information et maintenez-le ainsi pendant 1 seconde environ de sorte que le symbole de la clé se mette à clignoter. (Si rien ne se passe pendant 10 secondes environ, l'affichage d'origine réapparaît.)
3. Lorsque ce témoin clignote, si vous appuyez légèrement sur l'interrupteur de l'affichage multi-information, l'écran passe de «---» à «cLEAR» (effacer). Après cela, le temps restant jusqu'à la prochaine inspection périodique apparaît.

- Le client est responsable d'effectuer des inspections régulières et un entretien régulier ainsi que les inspections périodiques et l'entretien périodique. Les inspections et l'entretien doivent être effectués afin d'éviter tout risque d'accident et d'anomalie.

REMARQUE

- L'affichage «---» ne peut être réinitialisé lorsque le commutateur d'allumage ou le mode de fonctionnement est sur ON (marche).
- Quand «---» s'affiche après une certaine distance et un certain intervalle de temps, l'affichage se réinitialise et le temps restant jusqu'à la prochaine inspection périodique s'affiche.

Affichage multi-information

REMARQUE

- Si vous réinitialisez l'affichage accidentellement, consultez un concessionnaire agréé Mitsubishi Motors.

5

Modification des réglages de fonction

N00556801267

Lorsque le commutateur d'allumage ou le mode de fonctionnement est sur «ON» (marche), vous pouvez modifier les réglages suivants: «Mode de réinitialisation de la consommation moyenne en carburant», «Unité de consommation de carburant» et «Unité de température».

ATTENTION

- Le conducteur ne doit jamais utiliser l'affichage lorsque le véhicule est en mouvement.
- Lorsque vous utilisez le système, arrêtez le véhicule dans un endroit sûr.

Modification du mode de réinitialisation de la consommation moyenne en carburant

N00575501032

Vous pouvez régler la condition du mode de l'affichage de la consommation moyenne en carburant sur «Auto reset» (réinitialisation

automatique) ou sur «Manual reset» (réinitialisation manuelle).

1. Lorsque vous appuyez légèrement sur l'interrupteur de l'affichage multi-information à plusieurs reprises, l'affichage d'information passe à l'affichage de l'autonomie.

Reportez-vous à la section «Affichage d'information», page 5-76.

2. Chaque fois que vous appuyez sur l'interrupteur de l'affichage multi-information pendant au moins 1 seconde sur l'affichage de l'autonomie, vous pouvez changer le mode de réinitialisation de la consommation moyenne en carburant.

(A: Mode de réinitialisation automatique, B: Mode de réinitialisation manuelle)

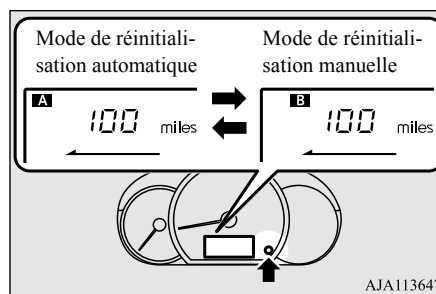

Mode de réinitialisation manuelle

- Quand la consommation moyenne en carburant est affichée, ces calculs sont remis à zéro si vous maintenez enfoncé l'interrupteur de l'affichage multi-information.
- Quand vous effectuez ce qui suit, le réglage du mode passe automatiquement de manuel à automatique.

[Sauf pour les véhicules équipés de la clé F.A.S.T.]

Tournez le commutateur d'allumage en position «ON» (marche) depuis la position «ACC» (accessoire) ou «OFF» (arrêt).

[Pour les véhicules équipés de la clé F.A.S.T.]

Passez du mode de fonctionnement ACCESSOIRE ou ARRÊT au mode de fonctionnement MARCHÉ.

Mode de réinitialisation automatique

- Quand la consommation moyenne en carburant est affichée, ces calculs sont remis à zéro si vous maintenez enfoncé l'interrupteur de l'affichage multi-information.

- Quand l'interrupteur du moteur ou le mode de fonctionnement se trouve aux positions suivantes, l'affichage de la consommation moyenne en carburant se réinitialise automatiquement.

[Sauf pour les véhicules équipés de la clé F.A.S.T.]

Le commutateur d'allumage se trouve en position «ACC» (accessoire) ou «OFF» (arrêt) depuis au moins 4 heures.

[Pour les véhicules équipés de la clé F.A.S.T.]

Le mode de fonctionnement est resté sur ACCESSOIRE ou ARRÊT pendant au moins 4 heures.

REMARQUE

- L'affichage de la consommation moyenne en carburant peut être réinitialisé séparément pour le mode de réinitialisation automatique et le mode de réinitialisation manuelle.
- Si vous déconnectez le câble de la batterie, les réglages du mode de réinitialisation manuel ou du mode de réinitialisation automatique de l'affichage de la consommation moyenne de carburant seront effacés de la mémoire.
- Le réglage initial (par défaut) est le «mode de réinitialisation automatique».

Modification de l'unité de valeur de l'affichage de consommation en carburant

N00557100156

L'unité de l'affichage de la consommation en carburant peut être modifiée. Les unités de distance et de quantité sont également modifiées en fonction de l'unité de consommation en carburant sélectionnée.

1. Quand vous appuyez légèrement sur l'interrupteur de l'affichage multi-information plusieurs fois de suite, l'affichage d'information passe à l'affichage de la consommation moyenne de carburant. Reportez-vous à la section «Affichage d'information», page 5-76.
2. Appuyez sur l'interrupteur de l'affichage multi-information et maintenez-le ainsi pendant au moins 5 secondes jusqu'à ce que signal sonore retentisse deux fois de suite.
3. Appuyez quelques instants sur l'interrupteur de l'affichage multi-information pour faire défiler tour à tour les informations suivantes: «km/l» → «l/100 km» → «mpg» (mi/gal) → «km/l».

Affichage multi-information

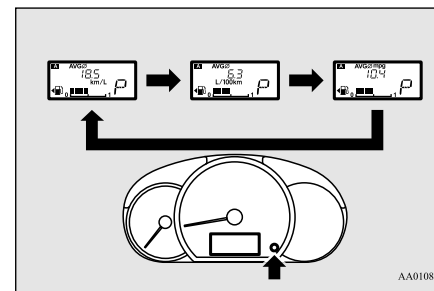

5

REMARQUE

- Les unités d'affichage relatives à l'autonomie et à la consommation moyenne de carburant sont modifiées, mais les unités utilisées par l'aiguille (compteur de vitesse), l'odmètre, le totalisateur partiel et le rappel d'entretien restent les mêmes.
- Si la batterie est déconnectée, la mémoire du réglage de l'unité s'efface et le réglage d'usine revient automatiquement.

Les unités de distance sont également modifiées conformément aux combinaisons suivantes en fonction de l'unité de consommation en carburant sélectionnée.

Économie consommation	Distance (autonomie)
km/l	km

Affichage multi-information

Économie consommation	Distance (autonomie)
l/100 km	km
mi/gal	mille(s)

5 Modification de l'unité de température (le cas échéant)

N00557201183

L'unité de l'affichage de température peut être modifiée.

1. Quand vous appuyez légèrement sur l'interrupteur de l'écran multi-information plusieurs fois de suite, l'affichage d'information passe à l'affichage de la température extérieure.

Reportez-vous à la section «Affichage d'information», page 5-76.

2. À chaque fois que vous appuyez sur l'interrupteur de l'écran multi-information pendant au moins 5 secondes lorsque la température extérieure est affichée, vous avez la possibilité de faire passer l'unité de température extérieure de °F à °C ou de °C à °F.

REMARQUE

- La valeur de température indiquée sur le panneau de climatisation change en fonction de l'unité de l'affichage de la température extérieure de l'écran multi-information. Cependant, «°F» ou «°C» ne sont pas indiqués sur l'affichage de température de la climatisation.

Témoins et groupe témoins lumineux

N00519801905

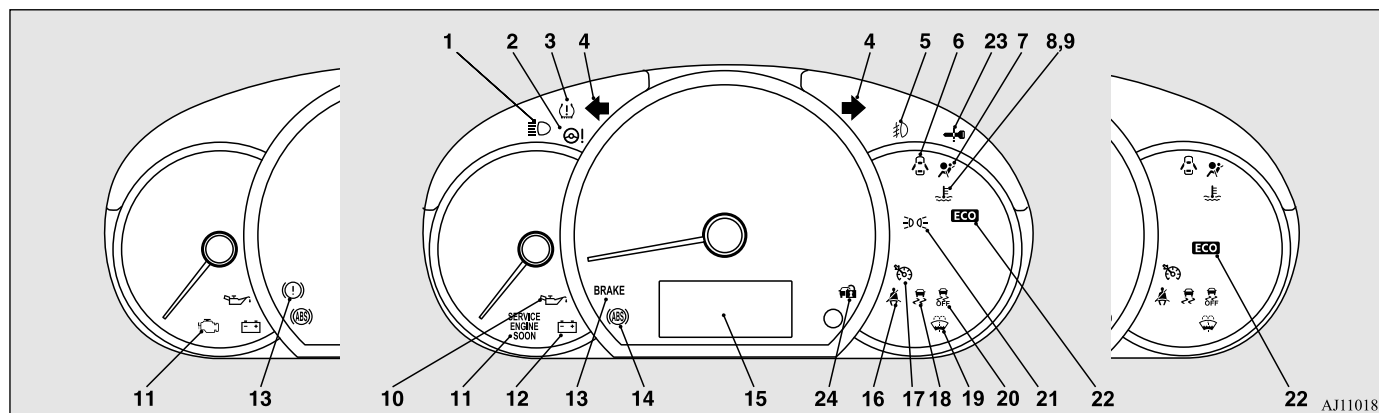

AJ1101837

- | | | |
|---|---|---|
| 1- Témoin de feux de route → p.5-86 | 8- Témoin d'avertissement de température de liquide de refroidissement élevée (rouge) → p.5-89 | 14- Témoin du système de freinage antibloccage → p.5-57 |
| 2- Témoin d'avertissement du système de direction assistée électrique → p.5-58 | 9- Témoin d'avertissement de température de liquide de refroidissement basse (vert) → p.5-86 | 15- Affichage multi-information → p.5-75 |
| 3- Témoin d'avertissement du système de surveillance de la pression de gonflage des pneus (le cas échéant) → p.5-67 | 10- Témoin de pression d'huile → p.5-88 | 16- Témoin/rappel de ceinture de sécurité non bouclée du conducteur → p.4-11 |
| 4- Témoins des clignotants/feux de détresse → p.5-86 | 11- Témoin d'anomalie du moteur («SERVICE ENGINE SOON» ou «entretien moteur nécessaire») → p.5-87 | 17- Témoin du régulateur de vitesse (le cas échéant) → p.5-63 |
| 5- Témoin de phare antibrouillard avant (le cas échéant) → p.5-86 | 12- Témoin du système de charge → p.5-88 | 18- Témoin d'avertissement du système de contrôle de stabilité actif (ASC) → p.5-61, 5-61 |
| 6- Témoin de porte ouverte → p.5-89 | 13- Témoin des freins → p.5-86 | 19- Témoin d'avertissement de niveau de liquide de lave-glace (le cas échéant) → p.5-89 |
| 7- Témoin du système de retenue supplémentaire (SRS) → p.4-31 | | |

Témoins

- 20- Témoin d'avertissement OFF (désactivé) du système de contrôle de stabilité actif (ASC) → p.5-61, 5-61
- 21- Témoin de position (le cas échéant) → p.5-86
- 22- Témoin du mode de conduite ECO → p.5-86
- 23- Pour plus de détails, reportez-vous à la section «Activation des avertissements», page 5-16 (le cas échéant)
- 24- Pour plus de détails, reportez-vous à la section «Activation des avertissements», page 5-16 (le cas échéant)

5

REMARQUE

- Si le témoin clignote plus vite que d'habitude ou s'il reste allumé sans clignoter, vérifiez qu'une ampoule de clignotant ou qu'une connexion de clignotant n'est pas défectueuse.

Témoin de feux de route

N00520100086

Un témoin bleu s'allume lorsque les phares éclairent en position de feux de route.

Témoin de phare antibrouillard avant (le cas échéant)

N00520200175

Ce témoin s'allume lorsque les phares antibrouillards avant sont allumés.

Témoin de feux de position (le cas échéant)

N00551301049

Ce témoin s'allume lorsque les feux de stationnement sont allumés.

Témoin d'avertissement de température de liquide de refroidissement basse - vert

N00575600010

Ce témoin s'allume de couleur verte quand la température du liquide de refroidissement est basse.

REMARQUE

- Quand le témoin s'éteint, interprétez cette situation comme une indication approximative du moment où le chauffage commence à fonctionner.

Témoin ECO

N00568800036

Ce témoin s'allume quand votre conduite est économe en carburant.

Témoins d'avertissement

N00520300147

Témoin et avertisseur sonore des freins

N00520400526

Cette lampe s'allume quand le commutateur d'allumage est tourné sur «ON» (marche) ou

Témoins

N00519900127

Témoins des clignotants/feux de détresse

N00520000216

Les flèches clignotent en même temps que les clignotants extérieurs correspondants, lorsque vous utilisez le levier des clignotants.

Les deux flèches clignotent lorsque vous appuyez sur l'interrupteur des feux de détresse.

le mode de fonctionnement réglé sur MARCHE.

Lorsque vous faites démarrer le moteur, le témoin doit s'éteindre après quelques secondes.

Le témoin d'avertissement s'allume aussi après avoir démarré le moteur dans les conditions suivantes.

- Lorsque le frein de stationnement est encore appliqué.
- Lorsque le niveau de liquide de frein est bas.
- Lorsque le circuit du système de freinage ne fonctionne pas correctement.

Lorsque le véhicule roule à plus de 8 km/h (5 mi/h) avec le frein de stationnement serré, un signal sonore retentit pour informer le conducteur que le frein de stationnement n'a pas été correctement desserré.

Avant de prendre la route, assurez-vous que le frein de stationnement est complètement desserré et que le témoin des freins est éteint.

ATTENTION

- Si le témoin des freins et le témoin du système de freinage antiblocage sont allumés en même temps, la fonction de distribution de la force de freinage ne fonctionne pas, et le véhicule peut être déstabilisé en cas de freinage brusque dans les conditions suivantes.

ATTENTION

- Quand le témoin des freins ne s'éteint pas, même quand le frein de stationnement est relâché.
- Quand le témoin des freins reste allumé pendant la conduite.

Si les conditions ci-dessus se produisent, évitez tout freinage brusque et toute conduite à grande vitesse. Stationnez votre véhicule dans un endroit sûr et contactez un concessionnaire agréé Mitsubishi Motors ou l'atelier de réparation de votre choix dès que possible.

- Le véhicule doit être arrêté de la manière suivante lorsque la performance des freins s'est détériorée.
- Vérifiez si le véhicule ralentit quand vous appuyez sur la pédale de freinage plus fortement qu'à l'accoutumée. Dans certains cas, la pédale de freinage peut aller jusqu'au plancher.
- Si les freins venaient à céder, utilisez le frein moteur pour réduire votre vitesse et serrez lentement le frein de stationnement. Appuyez sur la pédale de freinage pour allumer les feux de freinage arrière et avertir les conducteurs qui vous suivent.

Témoin d'anomalie du moteur («SERVICE ENGINE SOON» ou «entretien moteur nécessaire»)

N00520500804

5

Ce témoin fait partie d'un système de diagnostic embarqué (OBD) qui surveille les émissions, le moteur et la transmission à variation continue (CVT). Si un problème est détecté dans un de ces systèmes, ce témoin s'allume ou clignote. Le témoin s'allume en principe quand le commutateur d'allumage est tourné en position ON (marche) ou quand le mode de fonctionnement est placé sur «ON» (marche), puis il s'éteint après la mise en marche du moteur.

Ce témoin s'allume si le bouchon du col de remplissage du réservoir de carburant n'est pas correctement serré. Si le témoin s'allume et reste allumé après avoir rempli le réservoir de carburant, arrêtez le moteur et vérifiez que le bouchon est bien serré. (Tournez le bouchon dans le sens des aiguilles d'une montre jusqu'à ce que vous entendiez un déclic.)

Si ce témoin ne s'éteint pas après plusieurs secondes ou s'allume pendant que vous conduisez, faites vérifier le système dès que possible par un concessionnaire agréé Mitsubishi Motors ou rendez-vous dans un atelier de réparation de votre choix.

Témoins d'avertissement

5

ATTENTION

- La conduite prolongée avec le témoin d'anomalie du moteur allumé pourrait provoquer des dommages supplémentaires au système antipollution. Cela pourrait également nuire à l'économie de carburant et à la maniabilité.
- Si ce témoin ne s'allume pas lorsque le commutateur d'allumage est tourné en position «ON» (marche) ou quand le mode de fonctionnement est en position ON (marche), faites inspecter le système par un concessionnaire agréé Mitsubishi Motors ou l'atelier de réparation de votre choix.
- Si le témoin d'anomalie du moteur s'allume lorsque le moteur tourne, évitez de rouler à vitesse élevée.

Lorsque vous conduisez avec le témoin allumé, le véhicule pourrait ne pas accélérer lorsque vous appuyez sur la pédale d'accélérateur.

Lorsque le témoin est allumé et que le véhicule est à l'arrêt, vous devez appuyer plus fort que d'habitude sur la pédale de freinage, étant donné que le régime de ralenti du moteur est plus élevé que d'ordinaire et qu'un véhicule avec transmission à variation continue a une plus grande tendance à avancer de lui-même lorsque le moteur tourne au ralenti.

REMARQUE

- Ne débranchez pas le câble de batterie lorsque le témoin d'anomalie moteur («SERVICE ENGINE SOON» ou «entretien moteur nécessaire») est allumé. Le module de commande électronique du moteur met en mémoire les données essentielles obtenues par le système de diagnostic embarqué (OBD) (en particulier les données sur le système antipollution); ces données risquent d'être perdues si vous débranchez un câble de batterie lorsque le témoin d'anomalie est allumé. Il sera donc plus difficile de diagnostiquer d'éventuels problèmes par la suite.

Témoin du système de charge

N00520600313

Ce témoin s'allume en cas de défectuosité du système de charge ou lorsque le commutateur d'allumage est tourné en position «ON» (moteur arrêté) ou que le mode de fonctionnement est réglé sur MARCHÉ. Lorsque vous faites démarrer le moteur, le témoin doit s'éteindre. Avant de conduire, assurez-vous que le témoin s'est éteint.

ATTENTION

- Si le témoin d'avertissement reste allumé pendant que le moteur tourne, stationnez votre véhicule dans un endroit sûr dès que possible et contactez un concessionnaire agréé Mitsubishi Motors ou l'atelier de réparation de votre choix pour faire vérifier le système.

Témoin de pression d'huile

N00520700170

Ce témoin s'allume lorsque la pression d'huile moteur est inférieure à la normale. Si le voyant reste allumé pendant que vous conduisez, arrêtez le moteur le plus vite possible. Tant que la cause de la faible pression d'huile n'a pas été corrigée, ne redémarrez pas le moteur.

ATTENTION

- Si ce témoin s'allume alors que le niveau d'huile moteur n'est pas bas, contactez le concessionnaire agréé Mitsubishi Motors le plus proche ou l'atelier de réparation de votre choix pour vérification.
- Ce témoin n'indique pas le niveau d'huile dans le carter. Le niveau d'huile doit être vérifié au moyen de la jauge de niveau lorsque le moteur est arrêté.

Levier multifonction de phares et de feux de croisement

Témoin d'avertissement de température de liquide de refroidissement élevée - rouge

N00575700011

Ce témoin devient rouge si la température du liquide de refroidissement est excessivement élevée.

ATTENTION

- Si ce témoin s'allume pendant la conduite, cela peut indiquer une surchauffe du moteur. Si vous continuez à rouler, une panne du moteur est possible. Arrêtez immédiatement votre véhicule dans un endroit sûr et prenez des mesures appropriées. (Reportez-vous à la section «Surchauffe du moteur», page 8-4.)

REMARQUE

- Le témoin de température élevée du liquide de refroidissement peut s'allumer en cas de conduite à haute vitesse ou en côte. Cela n'indique pas nécessairement un problème. Il doit normalement s'éteindre si vous laissez tourner le moteur pendant un certain temps ou si vous continuez à rouler.

Témoin lumineux et témoin sonore de porte ouverte

N00520901342

Ce témoin s'allume lorsqu'une des portes est ouverte ou pas complètement fermée.

Lorsqu'une porte est ouverte ou entrouverte et que le véhicule roule à une vitesse supérieure à 8 km/h (5 mi/h), une sonnerie retentit 4 fois pour informer le conducteur qu'une des portes n'est pas correctement fermée.

ATTENTION

- Avant de conduire, assurez-vous que le témoin de porte ouverte est éteint.

REMARQUE

- Lorsque la fonction de désactivation automatique du plafonnier a été activée, l'éclairage s'éteint automatiquement au bout de 30 minutes environ. Reportez-vous à la section «Plafonnier», page 5-131.

Témoin d'avertissement de niveau de liquide de lave-glace (le cas échéant)

N00590300021

Ce témoin s'allume quand le niveau de liquide de lave-glace est bas.

Si ce témoin s'allume, remplissez le réservoir de liquide de lave-glace. Reportez-vous à la section «Liquide de lave-glace», page 9-11.

5**Levier multifonction de phares et de feux de croisement**

N00522501889

Phares

Tournez le levier pour allumer les phares.

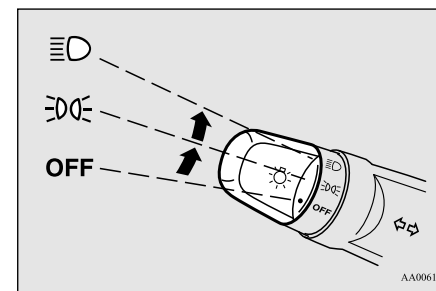

Fonctions et commandes 5-89

Levier multifonction de phares et de feux de croisement

Les combinaisons actionnement du levier/illumination des feux diffèrent suivant les conditions suivantes.

Sauf pour les véhicules équipés de feux de circulation de jour

5

OFF (désactivé)	Tous feux éteints
	Feux de stationnement, feux arrière, feux de gabarit avant et arrière, éclairage de plaque d'immatriculation et témoins du tableau de bord allumés
	Phares et autres feux allumés

Véhicules équipés de feux de circulation de jour

[Lorsque le moteur tourne et que le frein de stationnement est desserré]

Les feux de circulation de jour s'allument:

OFF (désactivé)	Les feux de circulation de jour s'allument
-----------------	--

	Les feux de circulation de jour s'allument Feux de stationnement, feux arrière, feux de gabarit avant et arrière, éclairage de plaque d'immatriculation et témoins du tableau de bord allumés
	Phares et autres feux allumés

REMARQUE

- Une fois que les feux de circulation de jour sont allumés, ils ne s'éteignent pas tant que vous n'avez pas replacé le commutateur d'allumage en position «LOCK» (verrouillage) ou «ACC» (accessoire) ou réglé le mode de fonctionnement sur ARRÊT ou ACCESSOIRE.

[quand le moteur est coupé ou quand il tourne, mais le frein de stationnement n'est pas desserré]

Le moteur démarre quand les feux sont éteints.

OFF (désactivé)	Tous feux éteints
-----------------	-------------------

	Feux de stationnement, feux arrière, feux de gabarit avant et arrière, éclairage de plaque d'immatriculation et témoins du tableau de bord allumés
	Phares et autres feux allumés

REMARQUE

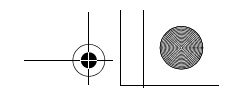

- Ne laissez pas les phares, ni d'autres feux, allumés pendant une trop longue période lorsque le moteur est arrêté. La batterie va se décharger.
- Lorsqu'il pleut ou que le véhicule vient d'être lavé, l'intérieur de la lentille de phare est parfois embué. Il s'agit du même phénomène que lorsque les glaces s'embuent par temps humide et cela n'indique pas un problème de fonctionnement. Lorsque les phares sont allumés, la chaleur produite fait disparaître la buée. Cependant, si de l'eau s'infiltré dans le phare, faites-le vérifier par un concessionnaire agréé Mitsubishi Motors ou l'atelier de réparation de votre choix.



Levier multifonction de phares et de feux de croisement

Fonction de désactivation automatique des feux (phares et autres éclairages)

N00532600570



- Si ce qui suit est effectué le levier multifonction de phares et de feux de croisement en position «» ou «», les feux s'éteignent automatiquement.

[Sauf pour les véhicules équipés de la clé F.A.S.T.]

Le commutateur d'allumage se trouve en position «OFF» (arrêt) ou «ACC» (accessoire) ou la clé a été retirée du commutateur d'allumage et la porte du conducteur est ouverte.

[Pour les véhicules équipés de la clé F.A.S.T.]

Le mode de fonctionnement est réglé sur ARRÊT ou ACCESSOIRE et la porte du conducteur est ouverte.

- Si ce qui suit est effectué le levier multifonction de phares et de feux de croisement en position «» ou «», les feux s'éteignent automatiquement au bout de 3 minutes.

[Sauf pour les véhicules équipés de la clé F.A.S.T.]

Le commutateur d'allumage se trouve en position «OFF» (arrêt) ou «ACC» (accessoire) ou la clé a été retirée du commutateur d'allumage et la porte du conducteur est fermée.



[Pour les véhicules équipés de la clé F.A.S.T.]

Le mode de fonctionnement est sur ARRÊT ou ACCESSOIRE et la porte du conducteur n'est pas ouverte.

REMARQUE

- La fonction de désactivation automatique des feux peut être désactivée. Pour les détails, contactez un concessionnaire agréé Mitsubishi Motors.

Lorsque vous souhaitez laisser les phares allumés:

Si vous placez à nouveau le levier multifonction de phares et de feux de croisement en position «» ou «» après avoir arrêté le moteur, la fonction de désactivation automatique des feux au bout de 3 minutes décrite plus haut ne fonctionne pas. Les feux (de stationnement, arrière et l'éclairage de plaque d'immatriculation) restent allumés et ne s'éteignent pas automatiquement.

Avertisseur de phares allumés

N00549800226

[Si une clé est utilisée pour démarrer le moteur]

Si la porte côté conducteur est ouverte alors que la clé de contact est en position «OFF» (arrêt) ou «ACC» (accessoire), ou retirée du commutateur d'allumage, et que les phares sont allumés, un avertisseur sonore se fait entendre pour vous rappeler de les éteindre.

5

[Si une clé F.A.S.T. est utilisée pour démarrer le moteur]

Si la porte côté conducteur est ouverte alors que le mode de fonctionnement sélectionné est ARRÊT ou ACCESSOIRE, ou si vous sélectionnez le mode de fonctionnement ARRÊT alors que les phares sont allumés, l'avertisseur sonore retentit pour vous rappeler de les éteindre.

Dans les deux cas, les feux vont s'éteindre automatiquement, et l'avertisseur sonore va s'arrêter. Vous pouvez également tourner l'interrupteur d'éclairage en position «OFF» (arrêt) pour arrêter l'avertisseur sonore.

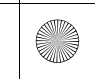
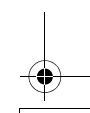
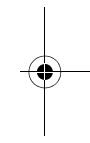
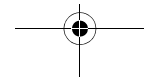
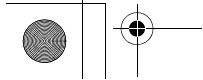
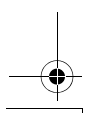
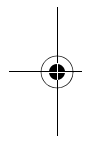

Levier des clignotants

Inverseur (changement feux de route/feux de croisement)

N00549900142

Pour passer des feux de route aux feux de croisement et vice versa, tirez le levier des clignotants vers la position (1). Passez en feux de croisement par courtoisie pour les automobilistes circulant en sens inverse ou lorsqu'il y a d'autres véhicules devant vous. Un témoin bleu s'allume dans le groupe d'instruments lorsque les phares éclairent à la position de feux de route.

5

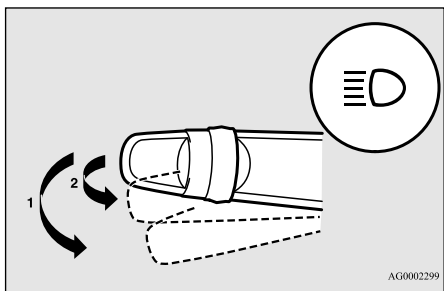

Appel de phares

N00550000185

Vous pouvez faire un appel de phares en tirant le levier légèrement vers vous (2). Les phares se remettent à fonctionner normalement dès que vous relâchez le levier. Lorsque les

phares sont en position de feux de route, le témoin correspondant s'allume en bleu sur le tableau de bord.

REMARQUE

- Vous pouvez faire un appel de phares en tirant le levier vers vous, même si le commutateur d'éclairage est en position «OFF» (arrêt).
- Si vous éteignez les feux alors que les phares sont en position de feux de route, les phares reviendront automatiquement en position de feux de croisement la prochaine fois que l'interrupteur des phares sera remis en position « E ».

Levier des clignotants

N00522600519

Pour changer de voie ou amorcer un tournant, maintenez le levier en position de «changement de voie» (1). Le levier revient à la position neutre dès que vous le lâchez. Pour signaler les changements de direction ordinaires, utilisez la position (2). Le levier revient à la position neutre dès que vous avez terminé votre virage. Dans certains cas, le levier peut ne pas revenir à la position neutre. Cela se produit habituellement lorsque le volant de direction n'est que légèrement tourné. Vous pouvez alors neutraliser le levier manuellement.

De même, si vous placez légèrement le levier à la position (1) puis vous le relâchez, les clignotants et le témoin indicateur du groupe d'instruments clignotent trois fois.

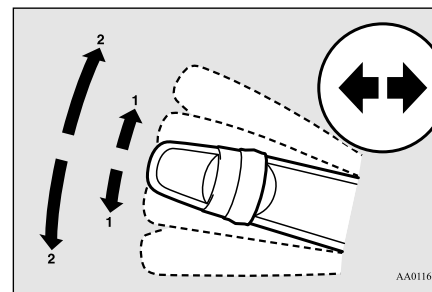

REMARQUE

- Un témoin clignote sur le tableau de bord pour indiquer que les clignotants fonctionnent correctement. Si ce témoin se met à clignoter plus vite que d'habitude, vérifiez qu'aucune ampoule de clignotant n'est grillée ou qu'il n'y a pas de branchement défectueux. Si le témoin du tableau de bord ne s'allume pas lorsque vous déplacez le levier, vérifiez qu'aucun fusible ou qu'aucune ampoule n'est grillé(e). Faites inspecter le système par un concessionnaire agréé Mitsubishi Motors ou un réparateur de votre choix.
- Vous pouvez modifier les fonctions comme suit:

REMARQUE

- Désactivez la fonction «3 clignotements» du clignotant pour les changements de voie.
 - Réglez l'intervalle de temps requis pour actionner le levier pour la fonction «3 clignotements».
 - Changer la tonalité d'un signal sonore lorsque les témoins des clignotants clignotent.
- Pour les détails, contactez un concessionnaire agréé Mitsubishi Motors.

Interrupteur des feux de détresse

N00522700318

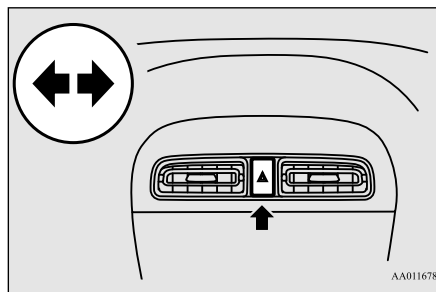

Si vous appuyez sur l'interrupteur des feux de détresse, les clignotants se mettent à clignoter; il en est de même pour les feux de détresse. Il s'agit d'un système de signalisation d'urgence, et celui-ci ne doit être utilisé lorsque le véhicule est en mouvement qu'en cas d'urgence.

Si vous devez quitter le véhicule, les clignotants continuent à fonctionner une fois la clé retirée du commutateur d'allumage ou le mode de fonctionnement réglé sur ARRÊT.

REMARQUE

- Si les feux de détresse sont utilisés pendant plusieurs heures, la batterie s'épuise. Ceci pourrait rendre le démarrage de votre véhicule difficile, voire impossible.

Interrupteur des feux de détresse

Interrupteur de phare anti-brouillard avant (le cas échéant)

N00522800393

Les phares antibrouillard avant ne s'allument que lorsque les phares éclairent à la position de feux de croisement.

Tournez le bouton vers la position «ON» (marche) pour allumer les phares antibrouillard avant ainsi que le témoin du groupe d'instruments. Pour les éteindre, tournez le bouton vers la position «OFF» (arrêt).

Le bouton revient à la position neutre dès que vous le lâchez.

5

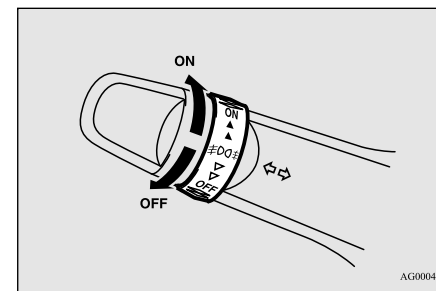



REMARQUE

- Lorsque vous passez en feux de route, les phares antibrouillard avant s'éteignent; ils s'allument à nouveau lorsque vous repassez en feux de croisement.

Interrupteur de l'essuie-glace et du lave-glace

REMARQUE

- Lorsque vous tournez le commutateur des phares en position «OFF» (arrêt) ou «» lorsque les phares antibrouillard sont allumés, ceux-ci s'éteignent automatiquement. Vous pouvez les rallumer en mettant à nouveau le levier multifonction de phares et de feux de croisement sur la position «» et en tournant le bouton vers la position «ON» (marche).
- N'allumez vos phares antibrouillard qu'en cas de brouillard, sous peine de risquer d'éblouir les automobilistes venant en sens inverse.

5

Interrupteur de l'essuie-glace et du lave-glace

N00523001748

ATTENTION

- Si le lave-glace est utilisé par temps froid, le liquide de lave-glace projeté sur le pare-brise risque de geler, ce qui peut gêner la visibilité. Réchauffer la glace à l'aide du dégivreur avant d'utiliser le lave-glace.

Essuie-glace du pare-brise

Vous pouvez vous servir des essuie-glaces et du lave-glace du pare-brise lorsque le com-

mutateur d'allumage ou le mode de fonctionnement est à la position ON (marche) ou ACC (accessoire).

Si les balais d'essuie-glace sont gelés sur le pare-brise, ne les faites pas fonctionner avant que la glace n'ait fondu et qu'ils puissent bouger, car cela pourrait endommager le moteur d'essuie-glace.

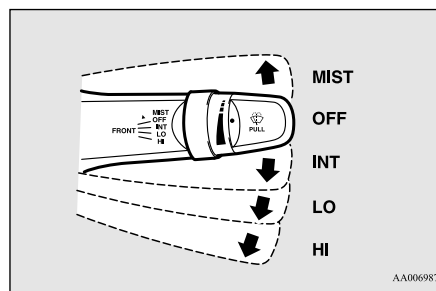

AA0069878

- MIST- Fonction brume
Les essuie-glaces effectuent un seul balayage.
- OFF Arrêt (arrêt)
-
- INT- Intermittent (Fonctionnement selon la vitesse)
- LO- Lent
- HI- Rapide

Réglage de l'intervalle de fonctionnement intermittent

En mettant le levier en position «INT» (fonctionnement intermittent selon la vitesse), vous pouvez régler l'intervalle de fonctionnement en tournant le bouton (A).

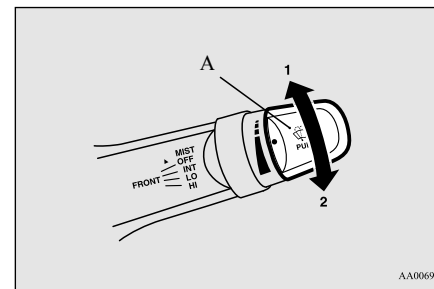

AA0069881

- 1- Rapide
- 2- Lent

REMARQUE

- Vous pouvez désactiver le fonctionnement des essuie-glaces du pare-brise selon la vitesse. Pour de plus amples informations, contactez un concessionnaire agréé Mitsubishi Motors ou l'atelier de réparation de votre choix.

Interrupteur de l'essuie-glace et du lave-glace

Fonction brume

La fonction brume n'est disponible que lorsque le commutateur d'allumage ou le mode de fonctionnement est en position ON (marche) ou ACC (accessoire).

Les essuie-glaces effectuent un seul balayage si vous déplacez le levier d'essuie-glace en position «MIST» (brume) puis le relâchez. Cette fonction est utile en cas de bruine, etc. Les essuie-glaces continuent de fonctionner tant que le levier est maintenu en position «MIST» (brume).

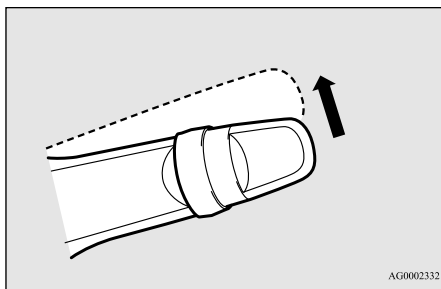
**Lave-glace du pare-brise**

N00504600298

Pour activer le lave-glace de pare-brise, tirez le levier vers vous lorsque le commutateur d'allumage ou le mode de fonctionnement est en position «ON» (marche) ou «ACC» (accessoire).

Les essuie-glaces se mettent automatiquement en marche lorsque le lave-glace a été activé.

Pour arrêter le lave-glace, relâchez le levier.

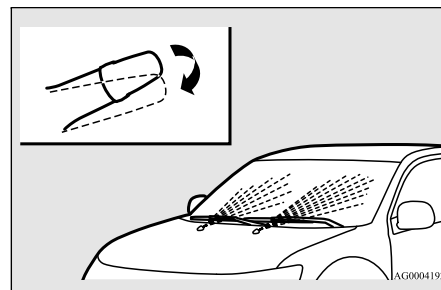
**Précautions à prendre lors de l'utilisation des essuie-glaces et des lave-glaces**

N00523501349

ATTENTION

- Si le lave-glace est utilisé par temps froid, le liquide de lave-glace projeté sur le pare-brise risque de geler, ce qui vous empêchera de bien voir. Réchauffer la glace à l'aide du dégivreur avant d'utiliser le lave-glace.

5**REMARQUE**

- Évitez de faire fonctionner les essuie-glaces lorsque le pare-brise est sec. Cela risquerait de rayer la surface et d'user prématurément les balais.
- Par temps froid, assurez-vous que les balais ne sont pas collés au pare-brise par le gel avant de mettre les essuie-glaces en marche. En essayant d'utiliser les essuie-glaces lorsque les balais sont gelés, vous risquez de griller le moteur d'essuie-glace.

Interrupteur de dégivreur de lunette arrière à commande électrique

REMARQUE

● Si les essuie-glaces en mouvement se bloquent à mi-chemin à cause de la glace ou autres dépôts sur la vitre, les essuie-glaces peuvent s'arrêter provisoirement de fonctionner pour empêcher que le moteur ne surchauffe. Si tel est le cas, gardez le véhicule dans un endroit sûr, tournez le commutateur d'allumage sur «OFF» (arrêt) ou sélectionnez le mode de fonctionnement ARRÊT, puis enlevez la glace ou les autres dépôts.

Comme les essuie-glaces commenceront à fonctionner de nouveau dès que le moteur des essuie-glaces aura refroidi, vérifiez que les essuie-glaces fonctionnent avant de les utiliser.

● Évitez d'utiliser le lave-glace pendant plus de 20 secondes à la fois. Ne faites pas fonctionner le lave-glace lorsque le réservoir de liquide de lave-glace est vide, vous risqueriez d'endommager la pompe.

● Par temps froid, ajoutez un produit antigel recommandé pour lave-glace, qui permettra au liquide de lave-glace de ne pas se figer dans le réservoir. Sinon, il se peut que le lave-glace ne fonctionne plus ou qu'il soit endommagé.

● Remplacez les balais d'essuie-glace lorsqu'ils sont usés. Choisissez des balais de rechange de la bonne dimension. Pour plus de détails, veuillez prendre contact avec votre concessionnaire agréé Mitsubishi Motors.

Interrupteur de dégivreur de lunette arrière à commande électrique

N00523701484

Vous pouvez faire fonctionner le dégivreur de lunette arrière quand le moteur tourne.

Le témoin (A) s'allume lorsque vous appuyez sur l'interrupteur de dégivreur de lunette arrière à commande électrique. Un courant électrique circule alors dans les résistances chauffantes prévues dans la lunette arrière, éliminant ainsi l'humidité ou le givre.

Type 1

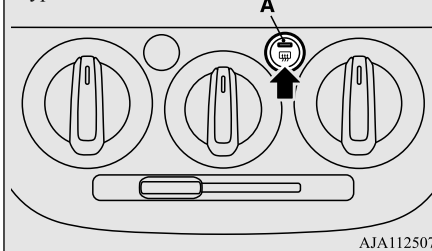

Type 2

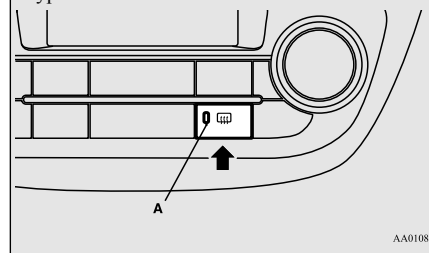

Au bout d'environ 20 minutes, le système s'arrête automatiquement de fonctionner.

Vous pouvez désactiver le dégivreur sans attendre les 20 minutes en appuyant une nouvelle fois sur l'interrupteur. Le témoin s'éteint et le dégivreur s'arrête.

Si les 20 minutes ne suffisent pas, appuyez à nouveau sur l'interrupteur. Vous prolongez ainsi le fonctionnement pendant 20 minutes.

ATTENTION

- Le dégivreur de lunette arrière n'a pas été conçu pour faire fondre la neige. Enlevez la neige à la main avant d'utiliser le dégivreur de lunette arrière.
- N'utilisez le dégivreur de lunette arrière que lorsque le moteur tourne. Assurez-vous d'arrêter le dégivreur dès que la lunette est dégagée afin d'économiser la batterie.

ATTENTION

- Ne mettez pas d'autocollants, de ruban adhésif ou d'autres objets fixés à l'aide de ruban adhésif sur les fils chauffants de lunette arrière.
- Nettoyez l'intérieur de la lunette arrière avec un linge doux, en frottant légèrement sur les fils chauffants.

REMARQUE

- Si votre véhicule est équipé de rétroviseurs chauffants, ces derniers sont dégivrés en même temps que la lunette arrière. (Reportez-vous à la section «Élément chauffant de rétroviseur extérieur», page 5-41.)

Interrupteur d'avertisseur sonore

N00523800185

Pour faire retentir l'avertisseur sonore, appuyez sur la marque «» du volant de direction.

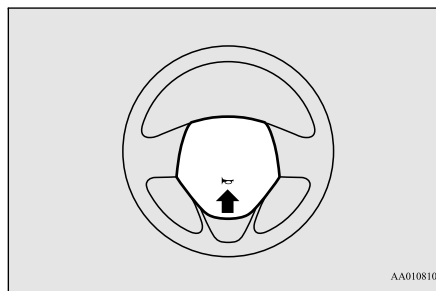

AA0108106

Système de liaison (le cas échéant)

N00563701167

Le système de liaison prend le contrôle de tous les appareils reliés par le port USB ou l'interface Bluetooth® 2.0 en leur permettant d'être contrôlés par les interrupteurs dans le véhicule ou par commande vocale.

Reportez-vous à la section suivante pour les détails de fonctionnement.

Reportez-vous à la section «Interface Bluetooth® 2.0», page 5-97.

Reportez-vous à la section «Port USB», page 5-119.

Reportez-vous à la section «Lecture de pages d'une clé USB», page 7-32.

Interrupteur d'avertisseur sonore

Reportez-vous à la section «Lecture de pages d'iPod par commande vocale», page 7-35.

Reportez-vous à la section «Lecture de pages d'un appareil Bluetooth®», page 7-41.

Bluetooth® est une marque commerciale déposée de BLUETOOTH SIG, INC.

Licence d'utilisateur du système de liaison

N00563801083

Vous venez de faire l'acquisition d'un appareil contenant un logiciel que Mitsubishi Motors Corporation utilise sous licence de Visteon Corporation, et de ses fournisseurs tiers ultérieurs. Vous pouvez consulter la liste complète de ces produits tiers ainsi que les contrats de licence d'utilisateur final sur le site Web suivant.

<http://www.jciblueconnect.com/faq/fulldisclosure.pdf>

Interface Bluetooth® 2.0 (le cas échéant)

N00563901316

L'interface Bluetooth® 2.0 permet la réception/réalisation d'appels mains libres dans le véhicule par le biais d'un téléphone cellulaire compatible avec une technologie de commu-

Interface Bluetooth® 2.0 (le cas échéant)

nication sans fil connue sous le nom de Bluetooth®. Vous pouvez également écouter de la musique enregistrée sur un lecteur Bluetooth® par le biais des enceintes du véhicule. Le système est équipé d'une fonction de reconnaissance vocale qui vous permet de réaliser des appels mains libres grâce à de simples actionnements d'interrupteurs et à des commandes vocales utilisant une arborescence vocale définie.

L'interface Bluetooth® 2.0 peut être utilisée quand le commutateur d'allumage ou le mode de fonctionnement est en position ON (marche) ou ACC (accessoire).

Il est nécessaire de jumeler l'appareil Bluetooth® et l'interface Bluetooth® 2.0 avant de pouvoir utiliser cette dernière. Reportez-vous à la section «Connexion de l'interface Bluetooth® 2.0 et de l'appareil Bluetooth®», page 5-104.

Bluetooth® est une marque commerciale déposée de BLUETOOTH SIG, INC.

AVERTISSEMENT

- **L'interface Bluetooth® 2.0 vous permettant de réaliser des appels mains libres, assurez-vous de ne pas vous laisser distraire et de maintenir une bonne sécurité de conduite si vous décidez d'utiliser le téléphone cellulaire tout en conduisant. Tout ce qui est susceptible de vous distraire, y compris l'utilisation d'un téléphone cellulaire, augmente les risques d'accidents.**
- **Consultez et respectez les lois en vigueur relatives à l'utilisation des téléphones cellulaires lors de la conduite.**

REMARQUE

- Pour les véhicules équipés de la clé F.A.S.T., si le mode de fonctionnement reste en position ACC (accessoire), l'alimentation de l'accessoire se coupe automatiquement après un certain temps et vous ne pourrez plus utiliser l'interface Bluetooth® 2.0. L'alimentation de l'accessoire revient si vous actionnez l'interrupteur du moteur. Reportez-vous à la section «Fonction de désactivation automatique de l'alimentation en position «ACC» (accessoire)», page 5-16.
- L'interface Bluetooth® 2.0 ne peut être utilisée quand les piles de l'appareil Bluetooth® sont faibles ou quand son alimentation est coupée.

REMARQUE

- Les appels mains libres ne sont possibles que si le service est disponible sur votre téléphone cellulaire.
- Si vous montez l'appareil Bluetooth® dans le compartiment de chargement, il se peut que vous ne puissiez pas utiliser l'interface Bluetooth® 2.0.
- Certains appareils Bluetooth® ne sont pas compatibles avec l'interface Bluetooth® 2.0.
- Vous pouvez vérifier la version logicielle du système de liaison en appuyant sur la touche HANG-UP (raccrocher) 3 fois (appuyez 2 fois en maintenant la touche, puis appuyez brièvement) en 10 secondes.
- Pour plus de détails sur l'interface Bluetooth® 2.0, reportez-vous au site Web suivant:
[Pour les véhicules vendus aux États-Unis]
Vous pouvez accéder au site Web de Mitsubishi Motors North America.
[Pour les véhicules vendus au Canada]
Vous pouvez accéder au site Web de Mitsubishi Motors.
Veuillez lire et accepter les «Avertissements sur les liens vers les sites Web d'autres sociétés». Les sites Web mentionnés ci-dessus peuvent vous diriger vers des sites Web autres que celui de Mitsubishi Motors.
<http://www.mitsubishi-motors.com/en/products/index.html>

REMARQUE

- Les mises à jours offertes par les fabricants de téléphones cellulaires ou d'appareils audio numériques peuvent modifier/altérer la connectivité du dispositif.

Interrupteur de commande au volant et microphone → p.5-99

Fonction de reconnaissance vocale → p.5-100

Commandes vocales utiles → p.5-101

Fonction d'enregistrement du locuteur → p.5-103

Connexion de l'interface Bluetooth® 2.0 et de l'appareil Bluetooth® → p.5-104

Utilisation d'un baladeur raccordé via Bluetooth® → p.5-109

Comment réaliser ou recevoir des appels mains libres → p.5-109

Fonction de répertoire → p.5-112

Interrupteur de commande au volant et microphone

N00564000072

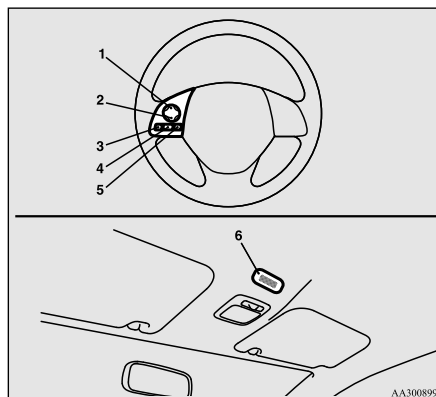

- 1- Touche de volume vers le haut
- 2- Touche de volume vers le bas
- 3- Touche SPEECH (parler)
- 4- Touche PICK-UP (décrocher)
- 5- Touche HANG-UP (raccrocher)
- 6- Microphone

Touche de volume vers le haut

Appuyez sur cette touche pour augmenter le volume.

Interface Bluetooth® 2.0 (le cas échéant)**Touche de volume vers le bas**

Appuyez sur cette touche pour diminuer le volume.

Touche SPEECH (parler)**5**

- Appuyez sur cette touche pour passer au mode de reconnaissance vocale.

Lorsque le système est en mode de reconnaissance vocale, la mention «Listening» (à l'écoute) apparaît sur l'affichage audio.

- Si vous appuyez brièvement sur la touche lorsque vous êtes en mode de reconnaissance vocale, l'invitation vocale s'interrompt, permettant ainsi la saisie de commandes vocales.

Si vous appuyez plus longtemps sur la touche, le mode de reconnaissance vocale se désactive.

- Si vous appuyez brièvement sur cette touche pendant un appel, la reconnaissance vocale est activée et la saisie de commandes vocales est permise.

Touche PICK-UP (décrocher)

- Appuyez sur cette touche lorsque vous recevez un appel téléphonique pour y répondre.

Interface Bluetooth® 2.0 (le cas échéant)

- Lorsque vous recevez un autre appel pendant une communication, appuyez sur cette touche pour mettre le premier appel en attente et pour parler au second.
- Dans de telles circonstances, vous pouvez appuyer sur la touche brièvement pour passer d'un appel à l'autre. Vous revenez alors au premier appel et l'autre appel est mis en attente.
- Pour établir une conférence à trois dans de telles situations, appuyez sur le bouton «SPEECH» (parler) pour entrer en mode de reconnaissance vocale et dites «Intégrer les appels.»

Touche HANG-UP (raccrocher)

- Appuyez sur cette touche lorsque vous recevez un appel téléphonique pour le refuser.
- Appuyez sur cette touche pendant un appel pour mettre fin à l'appel en cours. Si un autre appel est en attente, vous passez alors à cet appel.
- Si vous appuyez sur cette touche alors que vous êtes en mode de reconnaissance vocale, ce dernier se désactive.

REMARQUE

- Quand vous appuyez sur le bouton SPEECH (parler) pour entrer en mode de reconnaissance vocale avec un téléphone cellulaire couplé au système, les informations actuelles contenues dans le téléphone cellulaire, comme la «durée de vie restante de la batterie», «l'intensité du signal» ou «l'itinérance», apparaissent sur l'affichage audio.*
- *: Certains téléphones cellulaires n'envoient pas cette information à l'interface Bluetooth® 2.0.
- Les systèmes d'appel en attente et de conférence à trois ne sont possibles avec l'interface Bluetooth® 2.0 que si ces services sont disponibles sur votre téléphone cellulaire.

Microphone

Votre voix est reconnue par un microphone situé dans la console de plafond, ce qui vous permet de réaliser des appels mains libres par le biais de commandes vocales.

REMARQUE

- Si un téléphone cellulaire se trouve à proximité du microphone, la qualité du son risque d'en être affectée. Le cas échéant, éloignez au maximum le téléphone cellulaire du microphone.

Fonction de reconnaissance vocale

N00564100086

L'interface Bluetooth® 2.0 est équipée d'une fonction de reconnaissance vocale.

Il vous est possible de réaliser des appels mains libres ainsi que de nombreuses opérations sur simple commande vocale.

L'interface Bluetooth® 2.0 accepte les commandes vocales en anglais américain, espagnol nord-américain, français du Canada et japonais. Le réglage par défaut est «Anglais».

REMARQUE

- Si la commande vocale que vous énoncez est différente de la commande prédéfinie ou ne peut pas être reconnue à cause du bruit de fond ou pour toute autre raison, l'interface Bluetooth® 2.0 vous demandera de répéter la commande vocale jusqu'à un maximum de 3 fois.
- Pour obtenir les meilleures performances et réduire encore plus le bruit ambiant, la fenêtre du véhicule doit être fermée, la vitesse de la soufflerie abaissée et toute conversation avec vos passagers évitée lorsque vous enclenchez la fonction de reconnaissance vocale.
- Certaines des commandes possèdent diverses commandes vocales.

REMARQUE

- Certaines fonctions peuvent ne pas être disponibles selon la langue sélectionnée.
- Outre la procédure suivante, la langue peut être modifiée à l'aide du panneau de commande audio.
Pour plus de détails, reportez-vous à la section «Modification de la langue (véhicules équipés de l'interface Bluetooth® 2.0)», page 7-29.

Sélection de la langue

1. Appuyez sur la touche SPEECH (parler).
2. Dites «Configurer.»
3. Dites «Langue.»
4. Le guide vocal dit alors «Sélectionnez une langue: Anglais, Espagnol, Français ou Japonais.» Dites la langue voulue. (Exemple: «Anglais»)
5. Le guide vocal dit alors «Français (Espagnol, Anglais ou Japonais) sélectionné. Est-ce correct?» Dites «Oui.»
Si vous dites «Non», le système retourne à l'étape 4.

REMARQUE

- Le guide vocal répète deux fois le même message. Le premier message se fait dans la langue actuelle, et le second dans la langue nouvellement sélectionnée.

REMARQUE

- La modification de la langue prendra plus de temps si le nombre de saisies enregistrées dans votre répertoire est important.
- Un changement de langue efface le répertoire mobile importé de l'interface Bluetooth® 2.0. Si vous désirez l'employer, il vous faudra l'importer à nouveau.

6. Quand le guide vocal dit «Français (Espagnol, Anglais ou Japonais) sélectionné», la procédure de changement de la langue est terminée et le système retourne au menu principal.

Commandes vocales utiles

N00564200016

Fonction d'aide

N00564300017

L'interface Bluetooth® 2.0 est équipée d'une fonction d'aide.

Si vous dites «Aide» quand le système est en attente de recevoir une commande vocale, le système vous donne une liste des commandes pouvant être utilisées selon les circonstances.

Annulation

N00564401073

Il existe 2 fonctions d'annulation.

Interface Bluetooth® 2.0 (le cas échéant)

Quand vous êtes dans le menu principal, dites «Annuler» pour quitter l'interface Bluetooth® 2.0.

Quand vous vous trouvez à tout autre endroit du système, dites «Annuler» pour retourner au menu principal.

REMARQUE

- Vous pouvez retourner au menu précédent en disant «Retour».

5**Réglage de la fonction de confirmation**

N00564500019

L'interface Bluetooth® 2.0 dispose d'une fonction de confirmation.

Lorsque la fonction de confirmation est activée, vous disposez d'un plus grand nombre d'opportunités de confirmer une commande lors de réglages sur l'interface Bluetooth® 2.0. Ceci permet de réduire les possibilités de modification accidentelle d'un réglage.

La fonction de confirmation peut être activée ou désactivée en suivant la procédure ci-dessous.

1. Appuyez sur la touche SPEECH (parler).
2. Dites «Configurer.»
3. Dites «Invites de confirmation».

Interface Bluetooth® 2.0 (le cas échéant)

5

4. Le guide vocal dit alors «Les invites de confirmation sont <activées/désactivées>. Voulez-vous <activer/désactiver> les invites de confirmation?». Répondez «Oui» pour modifier le réglage ou «Non» pour conserver le réglage actuel.
5. Le guide vocal dit alors «Les invites de confirmation sont <activées/désactivées>», puis le système revient au menu principal.

Fonction de sécurité

N00564600023

Vous pouvez utiliser un nip (mot de passe) afin de sécuriser l'interface Bluetooth® 2.0. Quand la fonction de sécurité est activée, il est nécessaire d'énoncer un nip de 4 chiffres afin de pouvoir utiliser toutes les fonctions de l'interface Bluetooth® 2.0, sauf pour la réception d'un appel.

Configuration du nip (mot de passe)

Veuillez suivre la procédure suivante pour activer la fonction de sécurité en configurant un nip (mot de passe).

1. Appuyez sur la touche SPEECH (parler).
2. Dites «Configurer.»
3. Dites «Nip.»

4. Le guide vocal dit alors «Le nip est désactivé. Voulez-vous l'activer?» Répondez «Oui». Répondez «Non» pour annuler la configuration du nip (mot de passe) et retourner au menu principal.
5. Le guide vocal dit alors «Veuillez énoncer un nip à 4 chiffres. Souvenez-vous de ce nip. Il vous sera demandé pour utiliser ce système.» Énoncez le nombre à 4 chiffres que vous désirez régler comme nip.
6. Pour confirmation, le guide vocal dit alors «Nip <nip à 4 chiffres>. Est-ce correct?». Répondez «Oui».
7. Une fois le nip (mot de passe) enregistré, le guide vocal dit «Le nip est activé» et le système retourne au menu principal.

REMARQUE

- Le nip sera requis pour accéder au système dès la prochaine mise en marche du moteur.

REMARQUE

- Il convient d'accorder un peu de temps après l'arrêt du moteur pour que l'enregistrement puisse s'effectuer. Si le commutateur d'allumage ou le mode de fonctionnement est placé à la position ACC (accessoire) ou ON (marche), ou si le moteur est remis en marche juste après sa coupure, il se peut que le mot de passe ne soit pas enregistré. Dans ce cas, veuillez recommencer la procédure d'enregistrement du nip.

Introduction du nip (mot de passe)

Si un nip (mot de passe) a été configuré et la fonction de sécurité est activée, le guide vocal dit «Le système mains libres est verrouillé. Donnez le nip (mot de passe) pour continuer» quand vous appuyez sur la touche SPEECH (parler) pour entrer en mode de reconnaissance vocale. Énoncez le numéro à 4 chiffres du nip pour introduire le mot de passe.

Si le nip introduit n'est pas le bon, le guide vocal dit alors «<nip de 4 chiffres>, Nip incorrect. Essayez à nouveau». Introduisez le nip correct.

REMARQUE

- Vous pouvez essayer d'introduire le nip autant de fois que vous le désirez.

REMARQUE

- Si vous avez oublié votre nip (mot de passe), dites «Annuler» pour quitter le mode d'entrée vocale, puis communiquez avec un concessionnaire agréé Mitsubishi Motors.

Désactivation du nip (mot de passe)

Veuillez suivre la procédure suivante pour désactiver la fonction de sécurité en désactivant le nip (mot de passe).

REMARQUE

- Le système doit être déverrouillé pour pouvoir désactiver le nip.

1. Appuyez sur la touche SPEECH (parler).
2. Dites «Configurer.»
3. Dites «Nip.»
4. Le guide vocal dit alors «Le nip est activé. Voulez-vous le désactiver?» Répondez «Oui». Répondez «Non» pour annuler la désactivation du nip (mot de passe) et retourner au menu principal.
5. Une fois la désactivation du nip (mot de passe) terminée, le guide vocal dit «Le nip est désactivé» et le système retourne au menu principal.

Fonction d'enregistrement du locuteur

N00564700011

L'interface Bluetooth® 2.0 crée un modèle vocal pour une personne par langue.

Cela permet à l'interface Bluetooth® 2.0 de reconnaître plus aisément les commandes vocales que vous lui donnez.

Vous pouvez activer ou désactiver un modèle vocal créé à l'aide de la fonction d'enregistrement du locuteur à n'importe quel moment.

Enregistrement du locuteur

N00564800038

La phase d'apprentissage prend environ 2 à 3 minutes.

Afin de garantir les meilleurs résultats, effectuez cette procédure en étant assis dans le siège du conducteur et dans un environnement aussi calme que possible (sans pluie ou vents forts, avec les glaces du véhicule fermées). Veuillez couper votre téléphone lorsque vous êtes en mode d'enregistrement du locuteur afin d'empêcher toute interruption de la procédure.

Veuillez suivre la procédure suivante pour l'enregistrement du locuteur.

Interface Bluetooth® 2.0 (le cas échéant)

1. Stationnez votre véhicule dans un endroit sûr, placez le levier de changement de vitesse sur «N» (point mort) (véhicules à boîte-pont manuelle), ou le levier sélecteur sur «P» (stationnement) [transmission à variation continue (CVT)] et tirez le levier du frein de stationnement.

REMARQUE

- L'enregistrement du locuteur est impossible si le véhicule n'est pas en stationnement. Veuillez à stationner le véhicule dans un endroit sûr avant de débiter l'enregistrement du locuteur.

2. Appuyez sur la touche SPEECH (parler).
3. Dites «Entraînement à la parole».
4. Le guide vocal dit alors «Cette opération doit être effectuée dans un environnement calme avec le véhicule à l'arrêt. Reportez-vous au manuel du propriétaire pour la liste des phrases d'enregistrement requises. Quand vous êtes prêt à commencer, appuyez sur la touche SPEECH (parler) et relâchez-la. Appuyez sur la touche HANG-UP (raccrocher) pour annuler à tout moment.» Appuyez sur la touche SPEECH (parler) pour démarrer la procédure d'enregistrement du locuteur.

5

Interface Bluetooth® 2.0 (le cas échéant)

5

 **REMARQUE**

- Si vous ne démarrez pas la procédure d'enregistrement du locuteur dans les 3 minutes après avoir appuyé sur la touche SPEECH (parler), la fonction d'enregistrement du locuteur se désactive. Le guide vocal dit alors «Le délai d'enregistrement du locuteur a expiré.» Le système émet ensuite un signal sonore et le mode de reconnaissance vocale est désactivé.

5. Le guide vocal vous invite à énoncer la phrase 1. Répétez la phrase correspondante répertoriée dans le tableau «Commandes d'enregistrement», page 5-119. Le système enregistre votre voix puis passe à l'enregistrement de la commande suivante. Continuez la procédure jusqu'à ce que toutes les phrases aient été enregistrées.

 **REMARQUE**

- Pour répéter la commande d'apprentissage la plus récente, appuyez sur, puis relâchez la touche SPEECH (parler).
- Si vous appuyez sur la touche HANG-UP (raccrocher) à un moment quelconque du procédé, le système émet un bip sonore et interrompt le procédé d'apprentissage de reconnaissance vocale.

6. Lorsque toutes les commandes d'apprentissage ont été lues, le guide vocal dit «L'enregistrement du locuteur est terminé.» Le système termine alors la procédure d'enregistrement du locuteur et revient au menu principal.

 **REMARQUE**

- La fin de la procédure d'enregistrement du locuteur active automatiquement le modèle vocal.
- Les commandes «Aide» et «Annuler» ne fonctionnent pas sous ce mode.

Activation et désactivation du modèle vocal et changement de l'enregistrement

N00564900055

Vous pouvez activer ou désactiver un modèle vocal créé à l'aide de la fonction d'enregistrement du locuteur à n'importe quel moment. Vous pouvez aussi refaire un autre enregistrement. Pour cela, veuillez suivre la procédure suivante.

1. Appuyez sur la touche SPEECH (parler).
2. Dites «Entraînement à la parole.»

3. Si vous avez déjà effectué un enregistrement du locuteur une fois auparavant, le guide vocal dit soit «Enregistrement activé. Voulez-vous désactiver ou modifier l'enregistrement?», soit «Enregistrement désactivé. Voulez-vous activer ou modifier l'enregistrement?»
4. Quand l'enregistrement est «activé», le modèle vocal est activé; quand l'enregistrement est «désactivé», le modèle vocal est désactivé. Énoncez la commande qui correspond à vos besoins. Dites «Refaire» pour démarrer la procédure d'enregistrement du locuteur et créer un nouveau modèle vocal. (Reportez-vous à la rubrique «Enregistrement du locuteur», à la page 5-103.)

Connexion de l'interface Bluetooth® 2.0 et de l'appareil Bluetooth®

N00565001366

Il est nécessaire de jumeler l'appareil Bluetooth® et l'interface Bluetooth® 2.0 avant de pouvoir effectuer des appels mains libres ou écouter de la musique à l'aide de l'interface Bluetooth® 2.0.

Interface Bluetooth® 2.0 (le cas échéant)

REMARQUE

- Le jumelage n'est requis qu'avant la première utilisation de l'appareil. Une fois que l'appareil est jumelé avec l'interface Bluetooth® 2.0, il suffit de le prendre avec vous dans le véhicule la prochaine fois que vous désirez l'utiliser pour qu'il se raccorde automatiquement à l'interface Bluetooth® 2.0 (si fonction disponible sur l'appareil). La fonction Bluetooth® de l'appareil doit être activée pour qu'il puisse se raccorder.

Vous pouvez jumeler jusqu'à 7 appareils Bluetooth® avec l'interface Bluetooth® 2.0.

Si divers appareils Bluetooth® jumelés sont disponibles dans le véhicule, le téléphone cellulaire ou le baladeur connecté le plus récemment se connecte automatiquement à l'interface Bluetooth® 2.0.

Il vous est également possible de modifier l'appareil Bluetooth® à connecter.

Jumelage

Pour jumeler un appareil Bluetooth® à l'interface Bluetooth® 2.0, suivez les étapes ci-après.

1. Stationnez votre véhicule dans un endroit sûr, placez le levier de changement de vitesse sur «N» (point mort) (véhicules à boîte-pont manuelle), ou le levier sélecteur sur «P» (stationnement) [transmission à variation continue (CVT)] et tirez le levier du frein de stationnement.

REMARQUE

- Le véhicule doit être garé pour pouvoir procéder au jumelage d'un appareil Bluetooth® à l'interface Bluetooth® 2.0. Avant de jumeler un appareil Bluetooth® à l'interface Bluetooth® 2.0, assurez-vous que votre véhicule est garé à un endroit sûr.

2. Appuyez sur la touche SPEECH (parler).
3. Dites «Jumeler l'appareil.»

REMARQUE

- La procédure suivante (① à ③) peut également être utilisée au lieu de dire «Jumeler l'appareil.» Remplacez cette étape 3 par la procédure suivante si vous préférez.
 - ① Dites «Configurer.»
 - ② Dites «Options de jumelage.»
 - ③ Le guide vocal dit «Sélectionnez une des options suivantes: jumeler, modifier, supprimer, répertoire ou définir code.» Dites «Jumeler.»

REMARQUE

- Si 7 appareils sont déjà jumelés, le guide vocal dit «Appareils jumelés maximum», et le système annule le jumelage. Pour enregistrer un nouvel appareil, il vous faut supprimer un appareil, puis reprendre le procédé de jumelage. (Reportez-vous à la section «Sélection d'un appareil: Suppression d'un appareil», page 5-107.)

4. Le guide vocal dit «Commencez la procédure de jumelage sur l'appareil. Reportez-vous au manuel de l'appareil pour les instructions.», puis il dit «Le code de jumelage est <code de jumelage>.»

REMARQUE

- Certains appareils Bluetooth® nécessitent un code de jumelage particulier. Reportez-vous au manuel de l'appareil pour les exigences du code de jumelage et lisez la section suivante «Si votre appareil a besoin d'un code de jumelage spécifique», page 5-106 pour configurer le code de jumelage.

5

Interface Bluetooth® 2.0 (le cas échéant)

5

 **REMARQUE**

- Le code de jumelage introduit ici n'est utilisé que pour la certification de connexion Bluetooth®. Selon les réglages de connexion de l'appareil Bluetooth®, il se peut que ce code doive être entré à chaque fois que vous connectez cet appareil à l'interface Bluetooth® 2.0. Les réglages de connexion par défaut de l'appareil figurent dans son manuel d'instruction.

5. Entrez le numéro à 4 chiffres qui a été lu à l'étape 4 dans l'appareil Bluetooth®.

 **REMARQUE**

- Selon le dispositif Bluetooth® utilisé, son jumelage avec l'interface Bluetooth® 2.0 peut prendre quelques minutes.
- Si l'interface Bluetooth® 2.0 ne reconnaît pas l'appareil Bluetooth®, le guide vocal dit «Le délai de jumelage a expiré», et le procédé de jumelage est annulé. Assurez-vous que l'appareil que vous désirez jumeler est compatible Bluetooth®, puis reprenez la procédure de jumelage.

 **REMARQUE**

- Si vous entrez un numéro incorrect, le guide vocal dit «Échec du jumelage», et le procédé de jumelage est annulé. Assurez-vous que le numéro est correct, puis retentez le jumelage. Si votre appareil a besoin d'un code de jumelage spécifique, vous devez configurer le code de jumelage. Reportez-vous au manuel de l'appareil pour les exigences du code de jumelage et lisez la section suivante «Si votre appareil a besoin d'un code de jumelage spécifique», page 5-106.

6. Le guide vocal dit «Veuillez dire le nom de l'appareil après le bip sonore.» Vous pouvez attribuer le nom de votre choix à l'appareil Bluetooth®. Énoncez le nom sous lequel vous désirez enregistrer l'appareil après le bip sonore.

 **REMARQUE**

- Quand la fonction de confirmation est activée, le guide vocal répète le nom que vous avez attribué, puis demande «Est-ce correct?» Répondez «Oui.» Si vous désirez changer le nom de l'appareil, répondez «Non», puis redites le nom de l'appareil.

7. Le guide vocal dit alors «Jumelage terminé. Souhaitez-vous importer les contacts de votre appareil mobile maintenant?» Répondez «Oui» et le guide vocal répond alors «Veuillez patienter pendant que les contacts sont importés. Ceci peut prendre plusieurs minutes.» Répondez «Non» pour terminer la procédure de jumelage.

Si votre appareil a besoin d'un code de jumelage spécifique

Si votre appareil a besoin d'un code de jumelage spécifique, vous devez configurer le code de jumelage. Suivez les procédures ci-dessous.

1. Appuyez sur la touche SPEECH (parler).
2. Dites «Configurer.»
3. Dites «Options de jumelage.»
4. Dites «Configurer le code.»
5. Le guide vocal dira alors «Voulez-vous que le code de jumelage soit aléatoire ou fixe?» Dites «Fixe.»
6. Le guide vocal dit alors «Veuillez énoncer un code de jumelage à 4 chiffres.» Énoncez un nombre à 4 chiffres.
7. Le guide vocal dira alors «Code de jumelage configuré sur <code de jumelage>.» Quand la fonction de confirmation est activée, le système vérifie si le numéro énoncé est acceptable. Répondez «Oui.»

Répondez «Non» pour retourner à l'étape 6.

- Le guide vocal dit «Souhaitez-vous jumeler un appareil maintenant?» Répondez «Oui», le système passe alors à l'étape 3 de la procédure de jumelage. Reportez-vous à la section précédente «Jumelage.»

Sélection d'un appareil

N00565100025

Si divers appareils Bluetooth® jumelés sont disponibles dans le véhicule, le téléphone cellulaire ou le baladeur numérique connecté le plus récemment est automatiquement connecté à l'interface Bluetooth® 2.0.

Vous pouvez vous connecter à un autre téléphone cellulaire ou à un autre baladeur numérique jumelé en suivant les procédés de changement suivants.

Sélection d'un téléphone cellulaire

- Appuyez sur la touche SPEECH (parler).
- Dites «Configurer.»
- Dites «Sélectionner un téléphone.»
- Le guide vocal dit «Veuillez énoncer», puis énumère le numéro des téléphones cellulaires et leur nom dans l'ordre, en commençant par le téléphone raccordé le plus récemment.

Dites le numéro correspondant au téléphone cellulaire auquel vous voulez vous connecter.

Quand la fonction de confirmation est activée, le système vous demande à nouveau si le téléphone que vous voulez connecter est le bon. Répondez «Oui» pour continuer et connecter le téléphone cellulaire.

Répondez «Non» et le guide vocal dit «Veuillez énoncer». Dites le numéro correspondant au téléphone auquel vous voulez vous connecter.

REMARQUE

- Vous pouvez vous connecter à un téléphone à tout moment en appuyant sur la touche SPEECH (parler) et en énonçant son numéro, même si le système n'a pas terminé d'énumérer tous les numéros et noms des téléphones jumelés.

- Le téléphone sélectionné est connecté à l'interface Bluetooth® 2.0. Le guide vocal dit alors «<nom d'appareil> sélectionné», puis le système retourne au menu principal.

Sélection d'un baladeur

- Appuyez sur la touche SPEECH (parler).
- Dites «Configurer.»

Interface Bluetooth® 2.0 (le cas échéant)

- Dites «Sélectionner un baladeur.»
- Le guide vocal dit «Veuillez énoncer», puis énumère le numéro des baladeurs et leur nom dans l'ordre, en commençant par le baladeur raccordé le plus récemment. Dites le numéro correspondant au baladeur auquel vous voulez vous connecter. Quand la fonction de confirmation est activée, le système vous demande à nouveau si le baladeur que vous voulez connecter est le bon. Répondez «Oui» pour continuer et connecter le baladeur. Répondez «Non» et le guide vocal dit «Veuillez énoncer». Dites le numéro correspondant au baladeur auquel vous voulez vous connecter.

5

REMARQUE

- Vous pouvez vous connecter à un baladeur à tout moment en appuyant sur la touche SPEECH (parler) et en énonçant son numéro, même si le système n'a pas terminé d'énumérer tous les numéros et noms des baladeurs jumelés.

- Le baladeur sélectionné est connecté à l'interface Bluetooth® 2.0. Le guide vocal dit alors «<nom d'appareil> sélectionné», puis le système retourne au menu principal.

Interface Bluetooth® 2.0 (le cas échéant)

Suppression d'un appareil

Veillez suivre la procédure suivante pour supprimer un appareil Bluetooth® jumelé de l'interface Bluetooth® 2.0.

5

1. Appuyez sur la touche SPEECH (parler).
2. Dites «Configurer.»
3. Dites «Options de jumelage».
4. Le guide vocal dit «Sélectionnez une des options suivantes: jumeler, modifier, supprimer ou liste». Dites «Supprimer».
5. Le guide vocal dit «Veillez énoncer», puis énumère le numéro des appareils et leur nom dans l'ordre, en commençant par l'appareil raccordé le plus récemment. Une fois la lecture de tous les appareils jumelés terminée, le guide vocal dit «ou tous».
Dites le numéro de l'appareil que vous voulez supprimer du système.
Si vous voulez supprimer tous les téléphones jumelés, dites «Tous».
6. Pour confirmation, le guide vocal dit alors «Effacer <nom d'appareil> <numéro>. Est-ce correct?» ou «Supprimer tous les appareils. Est-ce correct?»
Répondez «Oui» pour supprimer le(s) téléphone(s).
Répondez «Non» pour retourner à l'étape 4.

7. Le guide vocal dit «Supprimé», et le système termine le procédé de suppression d'appareil.

REMARQUE

- Si la procédure de suppression d'appareil échoue pour une raison quelconque, le guide vocal dit «Échec de la suppression» et la suppression de l'appareil est annulée.

Vérification d'un appareil Bluetooth® jumelé

N0056520013

Vérifiez un appareil Bluetooth® jumelé à l'aide des étapes suivantes.

1. Appuyez sur la touche SPEECH (parler).
2. Dites «Configurer.»
3. Dites «Options de jumelage».
4. Le guide vocal dit «Sélectionnez une des options suivantes: jumeler, modifier, supprimer ou liste». Dites «Liste».
5. Le guide vocal énumère le nom des appareils jumelés dans l'ordre, en commençant par l'appareil Bluetooth® raccordé le plus récemment.
6. Une fois tous les noms d'appareils Bluetooth® jumelés énumérés, le guide vocal dit «Fin de la liste. Voulez-vous commencer depuis le début?»

Pour entendre la liste à nouveau depuis le début, répondez «Oui».

Si ce n'est pas nécessaire, répondez «Non» pour retourner au menu principal.

REMARQUE

- Si vous appuyez sur la touche SPEECH (parler) et la relâchez, puis dites «Continuer» ou «Précédent» pendant la lecture de la liste, le système passe à l'entrée suivante ou précédente de la liste.
Dites «Continuer» pour passer à l'appareil de numéro le plus important suivant ou dites «Précédent» pour revenir à l'appareil de numéro précédent.
- Vous pouvez modifier l'appellation de l'appareil en appuyant sur, puis en relâchant la touche SPEECH (parler), puis en disant «Éditer» pendant l'énumération de la liste.
- Vous pouvez modifier le téléphone à connecter en appuyant sur, puis en relâchant la touche SPEECH (parler), puis en disant «Sélectionnez téléphone» pendant l'énumération de la liste.
- Vous pouvez modifier le baladeur à connecter en appuyant sur, puis en relâchant la touche SPEECH (parler), puis en disant «Sélectionnez baladeur» pendant l'énumération de la liste.

Modification du nom d'un appareil

N00565300014

Vous pouvez modifier l'appellation d'un téléphone cellulaire ou d'un baladeur jumelé. Suivez les étapes suivantes pour modifier le nom d'un appareil.

1. Appuyez sur la touche SPEECH (parler).
2. Dites «Configurer.»
3. Dites «Options de jumelage».
4. Le guide vocal dit «Sélectionnez une des options suivantes: jumeler, modifier, supprimer ou liste». Dites «Modifier».
5. Le guide vocal dit «Veuillez énoncer», puis énumère le numéro des appareils Bluetooth® et le nom donné à ces appareils dans l'ordre, en commençant par le Bluetooth® raccordé le plus récemment. Une fois tous les noms d'appareils jumelés énumérés, le guide vocal dit «Quel appareil, s'il vous plaît?». Dites alors le numéro de l'appareil dont vous désirez modifier le nom.

REMARQUE

- Vous pouvez appuyer sur, puis relâcher la touche SPEECH (parler) pendant la lecture de la liste afin d'énoncer directement le numéro de l'appareil dont vous désirez modifier le nom.

6. Le guide vocal dit «Nouveau nom, s'il vous plaît.» Dites le nom sous lequel vous désirez enregistrer l'appareil en question. Quand la fonction de confirmation est activée, le guide vocal dit «<Nouveau nom d'appareil>. Est-ce correct?». Répondez «Oui».
- Répondez «Non» pour énoncer un autre nom d'appareil à enregistrer.
7. L'appellation de l'appareil est modifiée. Une fois la modification terminée, le guide vocal dit «Nouveau nom enregistré» et le système retourne au menu principal.

Utilisation d'un baladeur raccordé via Bluetooth®

N00565400015

Veillez vous reporter à «Lecture de pages d'un appareil Bluetooth®», page 7-41 pour plus de détails concernant l'utilisation d'un baladeur raccordé via Bluetooth®.

Comment réaliser ou recevoir des appels mains libres

N00565500087

La connexion d'un téléphone cellulaire compatible Bluetooth® à l'interface Bluetooth® 2.0 permet d'effectuer ou de recevoir des appels en mode mains libres.

Interface Bluetooth® 2.0 (le cas échéant)

Vous pouvez utiliser les répertoires de l'interface Bluetooth® 2.0 pour effectuer des appels sans devoir composer les numéros de téléphone.

Pour réaliser un appel téléphonique p.5-109

Fonction d'envoi p.5-111

Réception d'appels téléphoniques p.5-111

Fonction sourdine p.5-112

Commutation entre les modes mains libres et privé p.5-112

5

REMARQUE

- Les appels mains libres peuvent ne pas se faire correctement lors de la réalisation ou de la réception d'un appel directement depuis le téléphone cellulaire au lieu d'utiliser l'interface Bluetooth® 2.0.

Pour réaliser un appel téléphonique

N00565600020

L'interface Bluetooth® 2.0 vous permet d'effectuer un appel de 3 façons:

- En énonçant le numéro de téléphone
- En recourant au répertoire de l'interface® 2.0
- En utilisant la fonction de recomposition

Fonctions et commandes 5-109

Interface Bluetooth® 2.0 (le cas échéant)

Effectuer un appel téléphonique en utilisant le numéro de téléphone

Vous pouvez effectuer un appel téléphonique en énonçant le numéro de téléphone à voix haute.

5

1. Appuyez sur la touche SPEECH (parler).
2. Dites «Composer.»
3. Une fois que le guide vocal a dit «Numéro s'il-vous-plaît», énoncez le numéro de téléphone à voix haute.
4. Le guide vocal dit «Appelle <numéro reconnu>.»

L'interface Bluetooth® 2.0 effectue alors l'appel.

Quand la fonction de confirmation est activée, le système vérifie à nouveau le numéro de téléphone. Pour continuer avec ce numéro, répondez «Oui».

Pour changer le numéro de téléphone, répondez «Non». Le guide vocal dit alors «Numéro s'il-vous-plaît». Dites alors le numéro de téléphone.

REMARQUE

- Dans le cas de l'anglais, le système reconnaît «zéro» et «oh» (lettre «o») pour le numéro «0».
- L'interface Bluetooth® 2.0 accepte les chiffres de 0 à 9 et les caractères +, # et *.

REMARQUE

- Le nombre maximum de chiffres transférables par numéro de téléphone est limité à :
 - Numéro de téléphone international: +, puis le numéro de téléphone (jusqu'à 18 chiffres).
 - Numéro de téléphone du pays: numéro de téléphone (jusqu'à 19 chiffres).

Appel à l'aide d'un répertoire

Vous pouvez effectuer des appels à l'aide du répertoire du véhicule ou du répertoire mobile de l'interface Bluetooth® 2.0.

Pour plus d'informations concernant les répertoires, reportez-vous à la section «Fonction de répertoire», page 5-112.

1. Appuyez sur la touche SPEECH (parler).
2. Dites «Appeler».

REMARQUE

- Si vous dites «Appeler» alors que les répertoires du véhicule et mobile sont vides, le guide vocal dit «Le répertoire du véhicule est vide. Voulez-vous effectuer une nouvelle inscription maintenant?» Répondez «Oui» et le guide vocal dit «Entre dans le répertoire - menu de nouvelle inscription.» Vous pouvez à présent procéder à une nouvelle inscription dans le répertoire du véhicule. Répondez «Non» pour retourner au menu principal.

3. Après avoir entendu le guide vocal dire «Nom, s'il vous plaît», dites le nom de la personne que vous voulez appeler et qui est enregistré dans le répertoire.
4. Si 1 seule entrée correspond, le système passe à l'étape 5. En cas de présence de plusieurs entrées correspondantes, le guide vocal dit «Plus d'une entrée correspondante trouvée, voulez-vous appeler <nom>?» S'il s'agit de la personne que vous désirez appeler, répondez «Oui». Répondez «Non» et le nom de l'entrée correspondante suivante est énoncée par le guide vocal.

REMARQUE

- Si vous répondez «Non» à tous les noms lus par le guide vocal, celui-ci dit «Nom non trouvé, retourne au menu principal» et le système retourne au menu principal.

5. Si 1 seul numéro de téléphone est enregistré sous le nom que vous venez d'énoncer, le guide vocal passe à l'étape 6.

Si au moins 2 numéros de téléphone sont enregistrés sous le nom que vous avez énoncé, le guide vocal dit «Voulez-vous appeler <nom> à {maison}, {travail}, {mobile} ou {autre}?» Dites l'endroit que vous voulez appeler.

REMARQUE

- Si le nom du contact figure dans le répertoire du véhicule, mais qu'aucun numéro de téléphone n'est enregistré sous l'endroit sélectionné, le guide vocal dit alors «{maison/travail/mobile/autre} non trouvé pour <nom>. Voulez-vous ajouter un endroit ou réessayer?» Dites «Réessayer» pour retourner à l'étape 3. Dites «Ajouter endroit» pour ajouter un numéro de téléphone pour l'endroit sélectionné.

REMARQUE

- Si le contact figure dans le répertoire mobile, mais qu'aucun numéro de téléphone n'est enregistré sous l'endroit sélectionné, le guide vocal dit alors «{maison/travail/mobile/autre} non trouvé pour <nom>. Voulez-vous réessayer?» Répondez «Oui» pour retourner à l'étape 3. Répondez «Non» pour annuler l'appel. Recommencez en retournant à l'étape 1.

6. Le guide vocal dit «Appelez <nom> <endroit>», puis le système compose le numéro de téléphone.

REMARQUE

- Quand la fonction de confirmation est activée, le système vous demande si le nom et l'endroit sont corrects. Si le nom est correct, dites «Oui». Si vous voulez changer le nom ou l'endroit à appeler, répondez «Non». Le système retourne alors à l'étape 3.

Recomposer

Vous pouvez composer à nouveau le dernier numéro appelé, en vous basant sur l'historique des appels composés dans le téléphone cellulaire jumelé.

Veuillez suivre la procédure suivante pour recomposer.

Interface Bluetooth® 2.0 (le cas échéant)

1. Appuyez sur la touche SPEECH (parler).
2. Dites «Recomposer».

Fonction d'envoi

N00565700018

Pendant un appel, appuyez sur la touche SPEECH (parler) pour passer en mode de reconnaissance vocale, puis dites «<chiffres> Envoyer» pour générer des tonalités STMF.

Par exemple, si pendant un appel, vous avez besoin de simuler une tonalité de touche enfoncée en réponse à un système automatisé, appuyez sur la touche SPEECH (parler) et dites «1 2 3 4 dièse envoyer» et les chiffres 1234# sont envoyés par votre téléphone cellulaire.

5**Réception d'appels téléphoniques**

N00565800035

Si un appel entrant est reçu alors que le commutateur d'allumage ou le mode de fonctionnement est réglé sur «ACC» (accessoire) ou «ON» (marche), le système audio se met en marche automatiquement et se commute sur l'appel entrant, même si le système audio était à l'origine désactivé.

L'annonce de l'appel entrant est émise par l'enceinte côté passager avant.

Si le lecteur de CD ou la radio est allumé lorsque l'appel entrant est reçu, le lecteur de



5

Interface Bluetooth® 2.0 (le cas échéant)

CD ou la radio est mis en sourdine et émet seulement l'appel entrant.

Pour recevoir l'appel, appuyez sur la touche PICK-UP (décrocher) située sur l'interrupteur de commande au volant.

Une fois l'appel terminé, le système audio retourne à son réglage d'origine.

Fonction sourdine

N00565900010

À tout moment pendant un appel, vous pouvez mettre le microphone du véhicule en sourdine.

Appuyez sur la touche SPEECH (parler), puis dites «Sourdine» pendant un appel: la fonction de sourdine s'active et coupe le microphone.

Dites ensuite «Désactiver la sourdine» pour désactiver la fonction de sourdine et réactiver le microphone.

Commutation entre les modes mains libres et privé

N0056600014

L'interface Bluetooth® 2.0 permet de passer du mode d'appel mains libres au mode d'appel privé (par le biais d'un téléphone cellulaire) et vice-versa.

Appuyez sur la touche SPEECH (parler) et dites «Transférer l'appel» pendant un appel

mains libres pour arrêter le mode mains libres et parler en mode privé.

Pour repasser en mode mains libres, appuyez une nouvelle fois sur la touche SPEECH (parler) et répétez «Transférer l'appel».

Fonction de répertoire

N0056600018

L'interface Bluetooth® 2.0 possède 2 types de répertoires uniques, différents du répertoire d'un téléphone cellulaire. Il s'agit du répertoire du véhicule et du répertoire mobile.

Ces répertoires permettent d'enregistrer des numéros de téléphone et d'effectuer des appels de ces numéros à l'aide de la fonction de reconnaissance vocale.



REMARQUE

- La déconnexion du câble de la batterie n'efface pas l'information enregistrée dans le répertoire téléphonique.

Répertoire du véhicule

N00566101162

Ce répertoire s'utilise quand vous réalisez un appel avec la fonction de reconnaissance vocale.

Vous pouvez enregistrer jusqu'à 32 noms par langue dans le répertoire du véhicule.

De plus, chaque nom possède 4 endroits auxquels il peut être associé: maison, travail, mobile et autre. Vous pouvez enregistrer un numéro de téléphone pour chaque endroit.

Vous pouvez enregistrer le nom de votre choix pour tout contact du répertoire du véhicule.

Les noms et numéros de téléphone peuvent être modifiés ultérieurement.

Le répertoire du véhicule peut être utilisé conjointement avec tout téléphone cellulaire jumelé.

Enregistrement d'un numéro de téléphone dans le répertoire du véhicule

Vous pouvez enregistrer un numéro de téléphone dans le répertoire du véhicule de 2 façons: En lisant le numéro à haute voix, et en sélectionnant et en transférant de 1 inscription du répertoire du téléphone cellulaire.

Enregistrement d'un numéro de téléphone par lecture à haute voix

1. Appuyez sur la touche SPEECH (parler).
2. Dites «Répertoire».

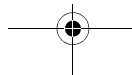

3. Le guide vocal dit «Sélectionnez une des options suivantes: nouvelle inscription, modifier numéro, modifier nom, liste de noms, supprimer, effacer tout, ou importer contact.» Dites «Nouvelle inscription».
4. Le guide vocal dit «Nom, s'il vous plaît». Énoncez le nom que vous préférez pour l'enregistrer.

REMARQUE

- Si le nombre d'inscriptions maximal est atteint, le guide vocal dit «Le répertoire est complet. Voulez-vous supprimer un nom?» Dites «Oui» si vous voulez supprimer un nom enregistré. Si vous répondez «Non», le système retourne au menu principal.

5. Une fois le nom enregistré, le guide vocal dit «maison, travail, mobile ou autre?» Dites l'emplacement correspondant au numéro de téléphone que vous voulez enregistrer.

REMARQUE

- Quand la fonction de confirmation est activée, le guide vocal dit «<Endroit>. Est-ce correct?» Répondez «Oui.» Si un numéro de téléphone a déjà été enregistré pour l'endroit choisi, le guide vocal dit alors «Le numéro actuel est <numéro de téléphone>, numéro s'il vous plaît?» Si vous ne voulez pas modifier le numéro de téléphone, dites «Annuler» ou le numéro d'origine pour le conserver.

6. Le guide vocal dit «Numéro, s'il vous plaît». Dites le numéro de téléphone pour l'enregistrer.

REMARQUE

- Dans le cas de l'anglais, le système reconnaît «zéro» et «oh» (lettre «o») pour le numéro «0».

7. Le guide vocal répète le numéro de téléphone que vous venez d'énoncer, puis enregistre le numéro.

Une fois le numéro de téléphone enregistré, le guide vocal dit alors «Numéro enregistré. Voulez-vous ajouter un nouveau numéro pour ce nom?»

Interface Bluetooth® 2.0 (le cas échéant)

Pour ajouter un nouveau numéro de téléphone correspondant à un nouvel endroit pour le nom actuellement sélectionné, répondez «Oui». Le système retourne au stade de sélection de l'emplacement de l'étape 5.

Répondez «Non» pour terminer la procédure d'enregistrement et retourner au menu principal.

5

REMARQUE

- Quand la fonction de confirmation est activée, le guide vocal répète le numéro de téléphone que vous avez énoncé, puis demande «Est-ce correct?» Répondez «Oui.» Répondez «Non» pour retourner à l'enregistrement du numéro de téléphone à l'étape 6.

Sélection et transfert d'une inscription du répertoire du téléphone cellulaire

Vous pouvez sélectionner 1 inscription du répertoire du téléphone cellulaire et l'enregistrer dans le répertoire du véhicule.

REMARQUE

- Le transfert n'est possible que lorsque le véhicule est garé. Avant d'effectuer le transfert des données, assurez-vous d'avoir garé le véhicule dans un endroit sûr.

Interface Bluetooth® 2.0 (le cas échéant)

5

 **REMARQUE**

- Selon la compatibilité Bluetooth® de votre téléphone cellulaire, il se peut que les données ne puissent être transférées en tout ou en partie.
- Le nombre de chiffres transférables par numéro de téléphone est limité à 19. Tout numéro de téléphone comportant plus de 19 chiffres perd le ou les chiffres supplémentaires.
- Tout caractère autre que les chiffres de 0 à 9, *, # ou +, figurant dans le numéro de téléphone est effacé avant le transfert.
- Veuillez consulter le manuel d'instructions de votre téléphone cellulaire pour apprendre comment effectuer les réglages nécessaires à sa connexion.

1. Appuyez sur la touche SPEECH (parler).
2. Dites «Répertoire».
3. Le guide vocal dit «Sélectionnez une des options suivantes: nouvelle inscription, modifier numéro, modifier nom, liste de noms, supprimer, effacer tout, ou importer contact.» Dites «Importer contact».
4. Le guide vocal dit «Voulez-vous importer une seule inscription ou tous les contacts?» Dites «Une inscription.»
L'interface Bluetooth® 2.0 se prépare à recevoir les données transférées depuis le répertoire.

 **REMARQUE**

- Si le nombre d'inscriptions maximal est atteint, le guide vocal dit «Le répertoire est complet. Voulez-vous supprimer un nom?» Dites «Oui» si vous voulez supprimer un nom enregistré.
Si vous répondez «Non», le système retourne au menu principal.

5. Après avoir entendu le guide vocal dire «Prêt à recevoir un contact du téléphone. Seul un numéro de maison, de travail ou de mobile peut être importé». L'interface Bluetooth® 2.0 reçoit les données du répertoire du téléphone cellulaire compatible Bluetooth®.

6. Réglez le téléphone cellulaire compatible Bluetooth® de sorte qu'il puisse transmettre les données au répertoire du véhicule via l'interface Bluetooth® 2.0.

 **REMARQUE**

- Si l'interface Bluetooth® 2.0 ne reconnaît pas le téléphone cellulaire compatible Bluetooth® ou si la connexion prend trop de temps, le guide vocal dit alors «Le délai d'importation a expiré.», et le système annule l'enregistrement. Dans ce cas, reprenez à partir de l'étape 1.

 **REMARQUE**

- Appuyez sur la touche HANG-UP (raccrocher) ou maintenez la touche SPEECH (parler) enfoncée pour annuler l'enregistrement.

7. Une fois le transfert effectué, le guide vocal dit «<nombre de numéros de téléphone importés> numéros importés». Sous quel nom voulez-vous enregistrer ces numéros?»
Énoncez le nom sous lequel vous désirez enregistrer ce contact.

 **REMARQUE**

- Si ce nom correspond à une inscription du répertoire ou s'il est similaire à une autre inscription, il ne peut être enregistré.

8. Le guide vocal dit «Ajoute <nom>».

Quand la fonction de confirmation est activée, le système vous demande si le nom est correct. Répondez «Oui.»
Répondez «Non», et le guide vocal dit «Nom, s'il vous plaît». Enregistrez le contact sous un nom différent.

9. Le guide vocal dit «Numéros enregistrés».
10. Le guide vocal dit «Voulez-vous importer un autre contact?»
Répondez «Oui» si vous désirez poursuivre l'enregistrement. Reprenez alors depuis l'étape 5 pour procéder à l'enregistrement d'un nouveau contact.

Répondez «Non» pour retourner au menu principal.

Modification des données enregistrées dans le répertoire du véhicule

Vous pouvez modifier ou effacer un nom ou un numéro de téléphone enregistré dans le répertoire du véhicule.

Vous pouvez également faire énoncer la liste de tous les noms enregistrés dans le répertoire du véhicule.

REMARQUE

- Le système doit contenir au moins une inscription.

[Modification d'un numéro de téléphone]

- Appuyez sur la touche SPEECH (parler).
- Dites «Répertoire».
- Le guide vocal dit «Sélectionnez une des options suivantes: nouvelle inscription, modifier numéro, modifier nom, liste de noms, supprimer, effacer tout, ou importer contact». Dites «Modifier numéro».
- Le guide vocal dit alors «Veuillez énoncer le nom du contact que vous souhaitez modifier, ou dites Liste des noms.» Dites le nom du contact que vous voulez modifier.

REMARQUE

- Dites «Liste des noms» pour que le guide vocal énumère dans l'ordre tous les noms enregistrés dans le répertoire. Reportez-vous à «Répertoire du véhicule: Écoute de la liste des noms enregistrés», page 5-116.

- Le guide vocal dit «maison, travail, mobile ou autre?» Sélectionnez et dites l'emplacement correspondant au numéro de téléphone que vous voulez modifier ou ajouter.

Quand la fonction de confirmation est activée, le guide vocal vous permet de vérifier le nom et l'endroit du contact. Répondez «Oui» si vous désirez poursuivre la modification.

Répondez «Non» pour retourner à l'étape 3.

- Le guide vocal dit «Numéro, s'il vous plaît». Dites le numéro de téléphone que vous désirez enregistrer.

REMARQUE

- Si un numéro de téléphone a déjà été enregistré pour l'endroit choisi, le guide vocal dit alors «Le numéro actuel est <numéro actuel>. Nouveau numéro, s'il vous plaît». Dites un nouveau numéro de téléphone pour changer le numéro actuel.

Interface Bluetooth® 2.0 (le cas échéant)

- Le guide vocal répète le numéro de téléphone.

Quand la fonction de confirmation est activée, le système vous demande si le numéro est correct. Répondez «Oui».

Si vous répondez «Non», le système retourne à l'étape 3.

- Une fois le numéro de téléphone enregistré, le guide vocal dit «Numéro enregistré» et le système retourne au menu principal.

5

REMARQUE

- Si le numéro de téléphone a écrasé un numéro existant, le guide vocal dit «Numéro modifié» et le système retourne au menu principal.

[Modification d'un nom]

- Appuyez sur la touche SPEECH (parler).
- Dites «Répertoire».
- Le guide vocal dit «Sélectionnez une des options suivantes: nouvelle inscription, modifier numéro, modifier nom, liste de noms, supprimer, effacer tout, ou importer contact.» Dites «Modifier nom».
- Le guide vocal dit alors «Veuillez énoncer le nom du contact que vous souhaitez modifier, ou dites Liste des noms.» Dites le nom du contact que vous voulez modifier.

Fonctions et commandes 5-115

Interface Bluetooth® 2.0 (le cas échéant)

 **REMARQUE**

- Dites «Liste des noms» pour que le guide vocal énumère tous les noms enregistrés dans le répertoire. Reportez-vous à «Répertoire du véhicule: Écoute de la liste des noms enregistrés», page 5-116.

5

- Le guide vocal dit «Modifie <nom>». Quand la fonction de confirmation est activée, le système vous demande si le nom est correct. Répondez «Oui» si vous désirez poursuivre la modification telle quelle. Répondez «Non» pour retourner à l'étape 4.
- Le guide vocal dit «Nom, s'il vous plaît». Dites le nouveau nom que vous désirez enregistrer.
- Le nom enregistré est modifié. Une fois la modification terminée le système retourne au menu principal.

[Écoute de la liste des noms enregistrés]

- Appuyez sur la touche SPEECH (parler).
- Dites «Répertoire».
- Le guide vocal dit «Sélectionnez une des options suivantes: nouvelle inscription, modifier numéro, modifier nom, liste de noms, supprimer, effacer tout, ou importer contact.» Dites «Liste des noms».

- L'interface Bluetooth® 2.0 énumère tous les contacts du répertoire dans l'ordre.
- Une fois terminée la lecture de la liste, le guide vocal dit «Fin de la liste, voulez-vous recommencer depuis le début?» Si vous voulez vérifier la liste à nouveau depuis le début, répondez «Oui». Si non, répondez «Non» pour retourner au menu précédent ou au menu principal.

 **REMARQUE**

- Vous pouvez appeler, modifier ou supprimer un nom de la liste en train d'être lue. Appuyez sur la touche SPEECH (parler) et dites «Appeler» pour appeler la personne, «Modifier nom» pour en modifier le nom, ou «Supprimer» pour supprimer le contact. Le système émet alors un bip sonore puis exécute votre commande.
- Si vous appuyez sur la touche SPEECH (parler) puis dites «Continuer» ou «Précédent» pendant la lecture de la liste, le système passe à l'entrée suivante ou précédente de la liste. Dites «Continuer» pour passer au nom suivant ou «Précédent» pour retourner au nom précédent.

[Suppression d'un numéro de téléphone]

- Appuyez sur la touche SPEECH (parler).
- Dites «Répertoire».

- Le guide vocal dit «Sélectionnez une des options suivantes: nouvelle inscription, modifier numéro, modifier nom, liste de noms, supprimer, effacer tout, ou importer contact.» Dites «Supprimer.»
- Le guide vocal dit alors «Veuillez énoncer le nom du contact que vous souhaitez supprimer, ou dites Liste des noms.» Dites le nom du contact du répertoire dont vous désirez supprimer le numéro de téléphone.

 **REMARQUE**

- Dites «Liste des noms» pour que le guide vocal énumère tous les noms enregistrés dans le répertoire. Reportez-vous à «Répertoire du véhicule: Écoute de la liste des noms enregistrés», page 5-116.

- Si un seul numéro de téléphone a été enregistré pour le contact sélectionné, le guide vocal dit alors «Supprime <nom> <endroit>». Si plusieurs numéros ont été enregistrés pour ce contact, le guide vocal dit alors «Voulez-vous supprimer [Maison], [Travail], [Mobile], [autre], ou tous?» Sélectionnez l'endroit à supprimer, puis le guide vocal dit «Supprime <nom> <endroit>».

REMARQUE

- Pour supprimer tous les numéros de ce contact, dites «Tous».

6. Le guide vocal vous demande si vous voulez vraiment supprimer le ou les numéros de téléphone sélectionnés. Pour confirmer, répondez «Oui».

Si vous répondez «Non», le système annule la suppression du ou des numéros de téléphone et retourne à l'étape 4.

7. Une fois la suppression de numéro de téléphone terminée, le guide vocal dit «<nom> <endroit> supprimé», puis le système retourne au menu principal.

Si tous les endroits sont supprimés, le guide vocal dit «<nom> et tous les endroits supprimés». Le nom est supprimé du répertoire. Si des numéros sont toujours enregistrés pour ce contact, ces autres numéros associés sont conservés sous ce nom.

Suppression du répertoire

Vous pouvez supprimer toutes les informations enregistrées dans le répertoire du véhicule.

1. Appuyez sur la touche SPEECH (parler).
2. Dites «Répertoire».

3. Le guide vocal dit «Sélectionnez une des options suivantes: nouvelle inscription, modifier numéro, modifier nom, liste de noms, supprimer, effacer tout, ou importer contact.» Dites «Supprimer tout.»

4. Pour confirmer, le guide vocal demande: «Êtes-vous certain de vouloir effacer toute l'information de votre répertoire mains libres?» Répondez «Oui.»

Répondez «Non» pour annuler la suppression de toute l'information enregistrée dans le répertoire et retourner au menu principal.

5. Le guide vocal demande: «Vous allez effacer toute l'information de votre répertoire mains libres. Voulez-vous continuer?» Répondez «Oui» pour continuer. Répondez «Non» pour annuler la suppression de toute l'information enregistrée dans le répertoire et retourner au menu principal.

6. Le guide vocal dit «Veuillez patienter, efface le répertoire mains-libres», puis le système efface toutes les données du répertoire.

Une fois la suppression terminée, le guide vocal dit «Répertoire mains-libres supprimé» et le système retourne au menu principal.

Interface Bluetooth® 2.0 (le cas échéant)**Répertoire mobile**

N00566200049

Toutes les informations enregistrées dans le répertoire de votre téléphone cellulaire peuvent être communiquées au répertoire mobile et enregistrées dans celui-ci.

Vous pouvez enregistrer jusqu'à 7 répertoires mobiles, contenant chacun 1 000 noms.

5

L'interface Bluetooth® 2.0 lit automatiquement le texte des noms et enregistre une version orale des noms contenus dans le répertoire transféré.

REMARQUE

- Seul le répertoire mobile correspondant au téléphone cellulaire branché peut être utilisé avec ce téléphone.
- Les noms et numéros de téléphone du répertoire transféré ne peuvent être modifiés. De même, aucun nom de ce répertoire ne peut être supprimé.
Si vous désirez modifier ou supprimer une information, il vous faut le faire dans le répertoire du téléphone cellulaire, puis retransférer le répertoire.

Importation d'un répertoire

Suivez les étapes ci-après pour transférer le répertoire de votre téléphone cellulaire dans le répertoire mobile.

Interface Bluetooth® 2.0 (le cas échéant)

5

 **REMARQUE**

- Le transfert de données doit être effectué le véhicule garé en toute sécurité. Avant d'effectuer le transfert des données, assurez-vous d'avoir garé le véhicule dans un endroit sûr.
- Le répertoire déjà enregistré dans le répertoire mobile est écrasé par le répertoire enregistré dans le téléphone cellulaire.
- Selon la compatibilité Bluetooth® de votre téléphone cellulaire, il se peut que les données ne puissent être transférées en tout ou en partie.
- Seul un numéro de maison, de travail ou de mobile peut être importé.
- Le nombre de chiffres transférables par numéro de téléphone est limité à 19. Tout numéro de téléphone comportant plus de 19 chiffres perd le ou les chiffres supplémentaires.
- Tout caractère autre que les chiffres de 0 à 9, *, # ou +, figurant dans le numéro de téléphone est effacé avant le transfert.
- Veuillez consulter le manuel d'instructions de votre téléphone cellulaire pour apprendre comment effectuer les réglages nécessaires à sa connexion.

1. Appuyez sur la touche SPEECH (parler).
2. Dites «Répertoire».

3. Le guide vocal dit «Sélectionnez une des options suivantes: nouvelle inscription, modifier numéro, modifier nom, liste de noms, supprimer, effacer tout, ou importer contact.» Dites «Importer contact».
4. Le guide vocal dit «Voulez-vous importer une seule inscription ou tous les contacts?» Dites «Tous les contacts.»
5. Le guide vocal dit «Importer liste des contacts du répertoire mobile. Cela peut prendre quelques minutes. Voulez-vous continuer?» Répondez «Oui» afin de lancer le transfert du répertoire de votre téléphone cellulaire vers le répertoire mobile. Répondez «Non» pour retourner au menu principal.

 **REMARQUE**

- La durée du transfert des données dépend du nombre de contacts.
- Si l'interface Bluetooth® 2.0 n'a pas pu être branchée au téléphone cellulaire compatible Bluetooth®, le guide vocal dit «Impossible de transférer la liste des contacts du téléphone», et le système retourne au menu principal.
- Si vous appuyez sur la touche HANG-UP (raccrocher) ou si vous maintenez la touche SPEECH (parler) enfoncée pendant le transfert des données, le transfert est annulé et le système retourne au menu principal.

 **REMARQUE**

- Si une erreur se produit pendant le transfert des données, le transfert est annulé dans son intégralité et le guide vocal dit «Impossible de compléter l'importation du répertoire».
- Si le répertoire ne contient aucun contact, le guide vocal dit «Aucun contact dans le téléphone connecté».

6. Une fois le transfert terminé, le guide vocal dit «Importation effectuée» et le système retourne au menu principal.

Informations générales

N00566301119

Nom de modèle: MMC ou MDGMY10

FCC ID: CB2MDGMY10 ou NT8MDGMY10

IC: 279B-MDGMY10 ou 3043A-MDGMY10

Votre interface Bluetooth® 2.0 fonctionne sur une fréquence radio relevant de la réglementation établie par la Commission fédérale des communications (FCC) (pour les véhicules vendus aux États-Unis) et de la réglementation établie par Industrie Canada (pour les véhicules vendus au Canada). Ce dispositif est conforme à la partie 15 du règlement de la FCC et du CNR-210 (Cahier des charges sur les normes radioélectriques) du Règlement Canadien. L'exploitation est autorisée aux deux conditions suivantes :

- Ce dispositif ne peut causer d'interférences nuisibles.
- Ce dispositif doit accepter toute interférence reçue, y compris les interférences pouvant provoquer un fonctionnement non souhaité.

ATTENTION

- Tout changement ou modification apporté(e) à cet équipement et qui n'est pas expressément approuvé(e) par le fabricant peut annuler l'autorisation de la FCC d'utiliser cet équipement.

Le terme «IC:» placé devant le numéro de certification de la radio signifie uniquement que les spécifications techniques d'Industrie Canada ont été remplies.

L'antenne utilisée pour cet émetteur ne doit être placée à côté d'aucune autre antenne ou émetteur ni être utilisée en conjonction avec une autre antenne ou émetteur. Les utilisateurs et les installateurs doivent avoir à disposition les instructions d'installation et les conditions de fonctionnement de l'émetteur afin de satisfaire aux exigences des normes relatives à l'exposition aux fréquences radio. Avis de la FCC : Cet équipement a été testé et trouvé conforme aux limites d'un dispositif numérique de classe B, selon la partie 15 du règlement de la FCC. Ces limites sont désignées afin de fournir une protection raison-

nable contre les interférences nuisibles dans une installation résidentielle.

Cet équipement produit, utilise et peut émettre de l'énergie radioélectrique et, s'il n'est pas installé et utilisé conformément aux instructions, peut provoquer des interférences néfastes aux communications radio.

Cependant, ceci ne garantit pas la non-apparition d'interférences dans une installation particulière.

Si l'équipement provoque des interférences nuisibles à la réception radio ou télévisée, ce qui peut être déterminé en allumant et en éteignant l'équipement, nous encourageons l'utilisateur à essayer de corriger les interférences en suivant une ou plusieurs des mesures suivantes:

- Réorienter ou déplacer l'antenne de réception.
- Augmenter l'espace de séparation entre l'équipement et le récepteur.
- Brancher l'équipement dans une prise dépendant d'un circuit différent de celui auquel le récepteur est branché.
- Consulter le concessionnaire ou un technicien de radio/télévision expérimenté pour assistance.

Avis NMB: Cet appareil numérique de la classe B est conforme à la norme NMB-003 du Canada.

Port USB (le cas échéant)

Commandes d'enregistrement

N00566401080

Phrase	Anglais	Espagnol	Français	Japonais
1	123456789	123456789	123456789	123456789
2	888 555 1212	888 555 1212	888 555 1212	888 555 1212
3	Call	Llamar	Appeler	呼び出し
4	Dial	Marcar	Composer	ダイヤル
5	Setup	Configurar	Configurer	設定
6	Cancel	Cancelar	Annuler	キャンセル
7	Continue	Continuar	Continuer	つぎ
8	Help	Ayuda	Aide	ヘルプ

5

Port USB (le cas échéant)

N00566701155

Le port USB permet la connexion d'une clé USB ou d'un iPod* en vue de la lecture de fichiers de musique stockés sur ceux-ci.

Cette section explique comment brancher et débrancher une clé USB ou un iPod.

Veillez vous reporter à la section suivante pour plus de détails concernant la lecture de fichiers de musique.

Reportez-vous à la section «Lecture de plages d'une clé USB», page 7-32.

Reportez-vous à la section «Lecture de plages d'iPod par commande vocale», page 7-35.

Port USB (le cas échéant)

*: «iPod» est une marque commerciale déposée de Apple Inc. aux États-Unis et dans d'autres pays.

Connexion d'une clé USB

N00566800104

5 Connexion

1. Garez votre véhicule à un endroit sûr et tournez le commutateur d'allumage en position «OFF» (arrêt) ou sélectionnez le mode de fonctionnement OFF (arrêt).
2. Ouvrez la boîte à gants et enlevez le câble de connexion (A, B) des attaches (C).

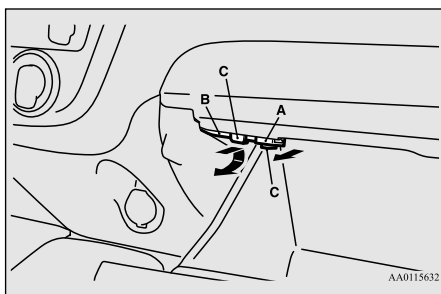

3. Branchez un câble de connexion USB disponible dans le commerce (D) à la clé USB (E).

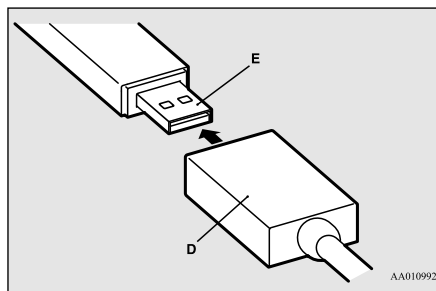

4. Branchez le câble de connexion USB que vous vous êtes procuré dans le commerce (D) au câble de connexion du véhicule (B).
Veillez à maintenir la partie port (A) du connecteur comme montré sur l'illustration.
5. Fixez le câble de connexion (A, B) aux attaches.

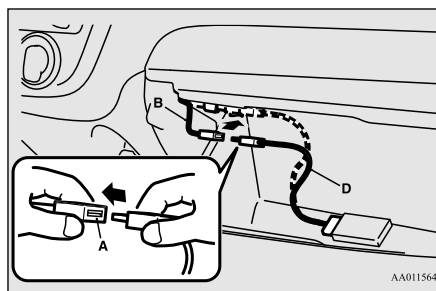

⚠ AVERTISSEMENT

- Une boîte à gants ouverte présente un danger de blessures graves, voire mortelles, du passager avant en cas d'accident, même s'il porte sa ceinture de sécurité. Veuillez donc toujours garder la boîte à gants fermée lorsque vous conduisez.

📖 REMARQUE

- Ne branchez jamais directement une clé USB au câble de connexion du véhicule. La clé USB pourrait être endommagée.
- En refermant la boîte à gants, veillez bien à ne pas coincer le câble de connexion ni la clé USB.

Pour retirer

1. Tournez le commutateur d'allumage en position «OFF» (arrêt) ou réglez le mode de fonctionnement sur «OFF» (arrêt).
2. Enlevez le câble de connexion USB que vous vous êtes procuré dans le commerce (D).
Veillez à maintenir la partie port (A) du connecteur comme montré sur l'illustration.

Port USB (le cas échéant)

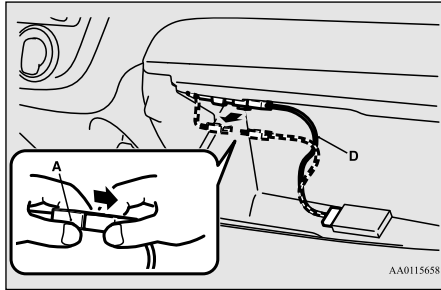

3. Fixez le câble de connexion aux attaches et fermez la boîte à gants.

Connexion d'un iPod

N00566901157

Connexion

1. Garez votre véhicule à un endroit sûr et tournez le commutateur d'allumage en position «OFF» (arrêt) ou sélectionnez le mode de fonctionnement OFF (arrêt).
2. Ouvrez la boîte à gants et enlevez le câble de connexion (A, B) des attaches (C).

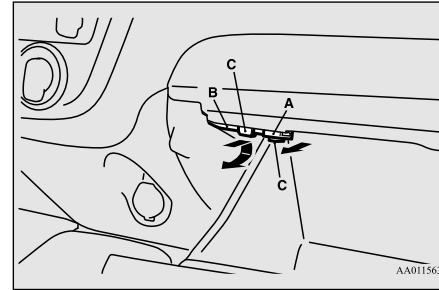

3. Branchez le câble de connexion à l'iPod.

REMARQUE

- Utilisez un câble de connexion Apple Inc. d'origine.

4. Branchez le câble de connexion (D) au câble de connexion (B).
Veillez à maintenir la partie port (A) du connecteur comme montré sur l'illustration.
5. Fixez le câble de connexion (A, B) aux attaches.

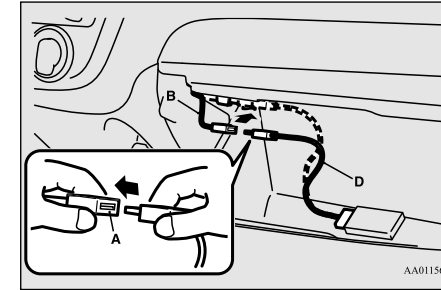

5

AVERTISSEMENT

- Une boîte à gants ouverte présente un danger de blessures graves, voire mortelles, du passager avant en cas d'accident, même s'il porte sa ceinture de sécurité. Veuillez donc toujours garder la boîte à gants fermée lorsque vous conduisez.

REMARQUE

- En refermant la boîte à gants, veillez bien à ne pas coincer le câble de connexion ni l'iPod.

Pour retirer

1. Tournez le commutateur d'allumage en position «OFF» (arrêt) ou réglez le mode de fonctionnement sur «OFF» (arrêt).
2. Enlevez le câble de connexion (D).

Port USB (le cas échéant)

Veillez à maintenir la partie port (A) du connecteur comme montré sur l'illustration.

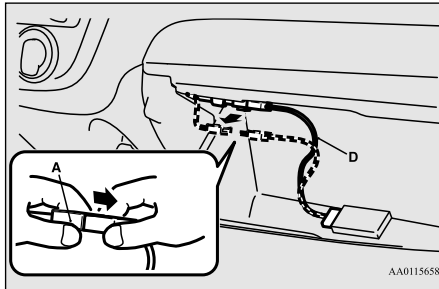

3. Fixez le câble de connexion aux attaches et fermez la boîte à gants.

Types d'appareils pouvant être connectés et caractéristiques des fichiers compatibles

N00567000015

Types d'appareils

N00567101143

Les appareils pouvant être connectés sont de types suivants.

Nom de modèle		Condition
Clé USB		Capacité de mémoire de 256 mégaoctets minimum
iPod*	cinquième génération	F/W Ver.1.3 ou ultérieure
iPod classic*	80 Gb/180 Gb	F/W Ver.1.1.2 ou ultérieure
	120 Gb	F/W Ver.2.0.1 ou ultérieure
	160 Gb (fin 2009)	F/W Ver.2.0.4 ou ultérieure
iPod nano*	première génération	F/W Ver.1.3.1 ou ultérieure
	deuxième génération	F/W Ver.1.1.3 ou ultérieure
	troisième génération	F/W Ver.1.1.3 ou ultérieure
	quatrième génération	F/W Ver.1.0.4 ou ultérieure
	cinquième génération	F/W Ver.1.0.2 ou ultérieure
	sixième génération	F/W Ver.1.0 ou ultérieure

Nom de modèle		Condition
iPod touch*	première génération	F/W Ver.3.1.3 ou ultérieure
	deuxième génération	F/W Ver.4.2.1 ou ultérieure
	troisième génération	F/W Ver.4.3.1 ou ultérieure
	quatrième génération	F/W Ver.4.3.1 ou ultérieure
iPhone*	iPhone	F/W Ver.3.1.3 ou ultérieure
	iPhone 3G	F/W Ver.4.2.1 ou ultérieure
	iPhone 3GS	F/W Ver.4.3.1 ou ultérieure
	iPhone 4	F/W Ver.4.3.1 ou ultérieure
	iPhone 4S	F/W Ver.5.0.1 ou ultérieure
Modèles autres que clés USB ou iPods		Baladeur numérique à mémoire de grande capacité

Sur les véhicules équipés de l'interface Bluetooth® 2.0, pour ces types de dispositifs connectables, «iPod*», «iPod classic*», «iPod nano*», «iPod touch*» et «iPhone*», reportez-vous au site Web suivant:

[Pour les véhicules vendus aux États-Unis]

Vous pouvez accéder au site Web de Mitsubishi Motors North America.

[Pour les véhicules vendus au Canada]

Vous pouvez accéder au site Web de Mitsubishi Motors. Veuillez lire et accepter les «Avertissements sur les liens vers les sites Web d'autres sociétés». Les sites Web mentionnés ci-dessus peuvent vous connecter à des sites Web autres que le site Web de Mitsubishi Motors.

<http://www.mitsubishi-motors.com/en/products/index.html>

*: «iPod», «iPod classic», «iPod nano», «iPod touch» et «iPhone» sont des marques déposées d'Apple Inc. aux États-Unis et dans d'autres pays.

REMARQUE

- Selon la clé USB ou l'appareil connecté, ceux-ci peuvent ne pas fonctionner correctement ou les fonctions disponibles peuvent être limitées.
- Il est recommandé d'utiliser un iPod dont le micrologiciel a été mis à jour à la version la plus récente.
- Vous pouvez recharger votre iPod en le connectant au port USB lorsque le commutateur d'allumage ou le mode de fonctionnement est en position ON (marche) ou ACC (accessoire).
- Ne conservez pas de clé USB ni d'iPod dans le véhicule.

REMARQUE

- Il est recommandé de conserver une copie de sauvegarde de vos fichiers afin d'éviter leur perte en cas d'endommagement des données.
- Ne branchez pas d'appareils (tel un disque dur ou un lecteur de carte mémoire) autres que ceux spécifiés dans la section précédente au port USB. L'endommagement de l'appareil ou des données pourraient s'ensuivre. En cas de connexion par erreur d'un de ces appareils, déconnectez-le après avoir tourné le commutateur d'allumage en position «OFF» (arrêt) ou avoir sélectionné le mode de fonctionnement OFF (arrêt).

Caractéristiques des fichiers

N00567200020

Vous pouvez jouer les fichiers de musique de formats suivants sauvegardés dans une clé USB ou dans un autre appareil à mémoire de grande capacité. Lorsque vous connectez votre iPod, les spécifications des fichiers lisibles dépendent du modèle connecté.

Élément	Condition
Format de fichier	MP3, WMA, AAC
Nombre maximum de niveaux (y compris la racine)	Niveau 8
Nombre de dossiers	700
Nombre de fichiers	65 535

Pare-soleil

Pare-soleil

N00524600353

Rabattez le pare-soleil vers le bas (1) pour ne pas être ébloui lorsque vous conduisez. Pour ne pas être ébloui par la lumière venant de côté, orientez le pare-soleil latéralement (2).

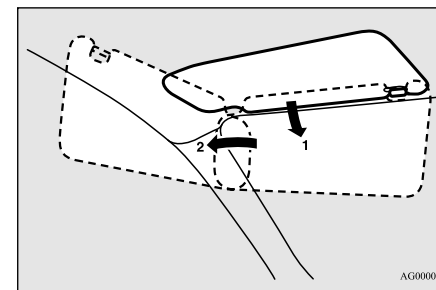

5

Miroir de courtoisie

Un miroir de courtoisie équipe le dos du pare-soleil.

Prises d'alimentation de 12 V

5

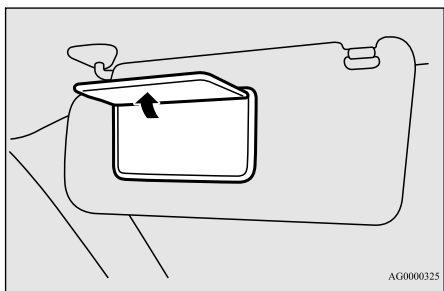

Porte-carte

Vous pouvez glisser des cartes dans le porte-carte (A) situé sur le pare-soleil.

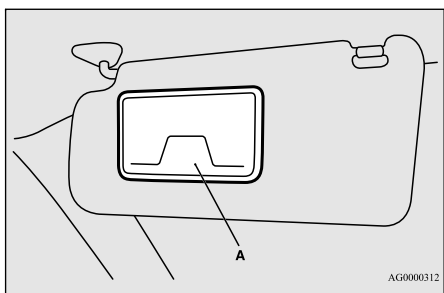

Prises d'alimentation de 12 V

N00525001670

ATTENTION

- Assurez-vous d'utiliser un accessoire à fiche fonctionnant à 12 V et à 120 W maximum.
- Veuillez aussi noter que lorsque vous utilisez des accessoires électroniques avec le moteur arrêté, il y a un risque de décharge de la batterie.
- Lorsque la prise d'alimentation n'est pas utilisée, veillez à refermer le couvercle de la prise d'alimentation. Vous éviterez ainsi l'encrassement et une éventuelle mise en court-circuit de la prise d'alimentation.

Vous pouvez vous servir des accessoires lorsque le commutateur d'allumage ou le mode de fonctionnement est à la position ON (marche) ou ACC (accessoire). Pour vous servir d'un accessoire à fiche, ouvrez le couvercle et insérez la fiche dans la prise d'alimentation.

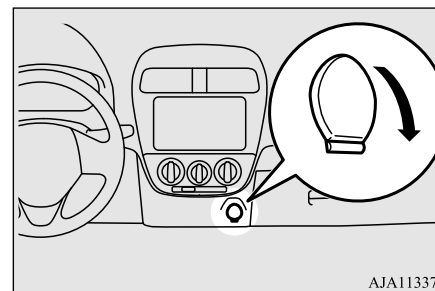

Système de commande sans fil HomeLink® (le cas échéant)

N00554301040

Le système de commande sans fil HomeLink® est une marque déposée de Gentex Corporation.

HomeLink® offre une manière pratique de remplacer jusqu'à 3 émetteurs à radiofréquence (RF) manuels utilisés pour activer des dispositifs tels que les actionnements de portails, les systèmes d'ouverture de portes de garage, les verrouillages de portes d'entrée, les systèmes de sécurité, et même l'éclairage de la maison. Vous trouverez des informations supplémentaires sur HomeLink® sur les sites www.homelink.com, www.youtube.com/HomeLinkGentex ou en appelant le

Système de commande sans fil HomeLink® (le cas échéant)

service d'assistance téléphonique gratuit de HomeLink® au 1-800-355-3515.

⚠ AVERTISSEMENT

- Utilisez HomeLink® exclusivement avec un ouvre-porte de garage pourvu d'un arrêt et d'un inverseur de sécurité, comme exigé par la loi fédérale américaine. Un ouvre-porte de garage ne détectant pas la présence d'un objet entravant le passage de la porte de garage et n'arrêtant pas, puis n'inversant pas sa course, ne répond pas aux normes fédérales américaines actuelles. Un ouvre-porte de garage qui n'est pas équipé de ces fonctions augmente les risques de blessures graves, voire de mort.
- Votre porte de garage ou votre grille d'entrée risque de s'ouvrir ou de se refermer pendant la programmation. Veillez à ce que rien ni personne ne se trouve dans la course de la porte de garage ou de la grille d'entrée pendant la programmation.

REMARQUE

- Une fois le HomeLink® programmé, veuillez conserver le ou les émetteurs d'origine en vue de programmations ultérieures (par exemple, lors de l'achat d'un véhicule neuf). Pour des raisons de sécurité, il convient d'effacer la programmation des boutons HomeLink® en cas de vente du véhicule. Reportez-vous à la section «Annulation de la programmation», page 5-130.
- Vous pouvez programmer un maximum de 3 dispositifs. Pour changer ou remplacer un des 3 dispositifs après qu'il ait été programmé, vous devez d'abord effacer les réglages actuels. Voir la section «Annulation de la programmation», page 5-130 ou la section «Reprogrammation d'une seule touche du système HomeLink®», page 5-130.

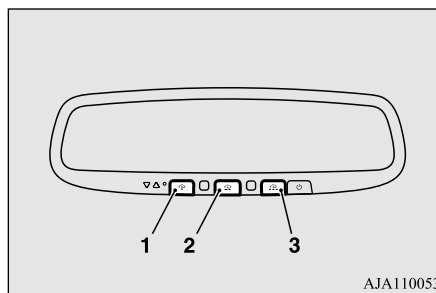

1- Touche 1 de HomeLink®

- 2- Touche 2 de HomeLink®
- 3- Touche 3 de HomeLink®

Avant de programmer le système HomeLink®

N00584600029

5

- Certains dispositifs d'ouverture automatique de porte de garage fabriqués après 1995 possèdent une fonction de code dit «variable», c.-à-d. un code crypté variant à chaque utilisation. Pour programmer un dispositif d'ouverture de porte de garage équipé d'une «protection à code variable», il est nécessaire d'accéder au moteur d'ouverture de la porte du garage afin d'actionner les boutons «Learn» (apprentissage) et «Smart» (intelligent) de ce moteur. Par prudence, il est préférable de recourir à une échelle et à l'aide d'un tiers.
- Nous vous recommandons de placer une pile neuve dans l'émetteur manuel du dispositif que vous souhaitez programmer dans HomeLink® pour un apprentissage plus rapide et une transmission plus précise du signal de radio-fréquence.

Système de commande sans fil HomeLink® (le cas échéant)

Programmation d'un nouveau système HomeLink®

N00584700020

5

Pour programmer le HomeLink® de sorte qu'il commande une porte de garage, une grille d'entrée, un dispositif d'ouverture et de fermeture automatique de portes, ou l'éclairage domestique ou de bureaux, vous devez vous situer à proximité immédiate du dispositif.

1. Appuyez sur la touche HomeLink® que vous souhaitez programmer. Le témoin lumineux (A) de couleur orange clignote lentement.

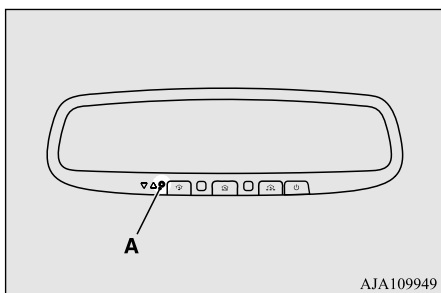
**REMARQUE**

- Il est inutile de continuer à maintenir la touche HomeLink® enfoncée.

REMARQUE

- Si le témoin lumineux ne clignote pas, reportez-vous à la section «Annulation de la programmation», page 5-130.

2. Placez l'extrémité de votre émetteur manuel (B) à une distance comprise entre 2 et 8 cm (entre 1 et 3 pouces) de la touche HomeLink® tout en gardant le témoin lumineux dans votre champ de vision.

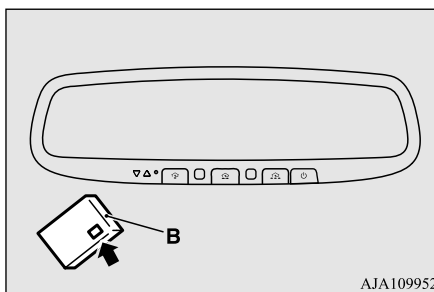
**REMARQUE**

- Il est possible que l'apprentissage de certains émetteurs manuels soit plus efficace à une distance comprise entre 15 et 20 cm (entre 6 et 12 pouces). Souvenez-vous de cela si vous rencontrez des difficultés pendant la procédure de programmation.

3. Appuyez sur la touche de l'émetteur manuel et maintenez-la enfoncée tout en observant le témoin lumineux (A). Continuez à appuyer sur la touche jusqu'à ce que le témoin lumineux (A) change et passe d'un clignotement lent de couleur orange à un clignotement rapide de couleur verte (code variable) ou s'il reste allumé de couleur verte (code fixe). Vous pouvez maintenant relâcher la touche de l'émetteur manuel.

REMARQUE

- Pour certains dispositifs, vous devrez peut-être remplacer l'étape 3 de cette section «Programmation d'un nouveau système HomeLink®» par des procédures notées dans la section «Système d'ouverture de portail/programmation pour le Canada». Si le témoin lumineux ne passe pas à un clignotement rapide de couleur verte ou ne reste pas allumé de couleur verte après avoir suivi ces étapes, contactez HomeLink® sur www.homelink.com

4. Appuyez sur la touche HomeLink® que vous venez de programmer et observez le témoin lumineux.

Système de commande sans fil HomeLink® (le cas échéant)

- Si le témoin lumineux reste vert de manière continue, la programmation est terminée et votre dispositif devrait fonctionner lorsque vous appuyez sur la touche HomeLink® et que vous la relâchez.
 - Si le témoin lumineux clignote rapidement de couleur verte, appuyez fermement, maintenez-la pendant 2 secondes et relâchez la touche HomeLink® programmée. Répétez la séquence «appuyer/maintenir/relâcher» une seconde fois, et suivant la marque du système d'ouverture de porte de garage (ou autre dispositif équipé d'un code variable), répétez cette séquence une troisième fois pour terminer la procédure de programmation. À ce stade, si votre dispositif marche, la programmation est terminée.
 - Si le dispositif ne marche pas, continuez avec les étapes 5 à 7 de la section «Programmation d'un nouveau système HomeLink®» pour terminer la programmation d'un dispositif équipé d'un code variable.
5. Au niveau du récepteur du système d'ouverture de porte de garage (unité de tête du moteur) dans le garage, trouvez la touche «Learn» (apprentissage) ou la touche «Smart» (intelligent). On la trouve habituellement à l'endroit où l'antenne pendante est attachée à l'unité de tête du moteur (consultez le manuel du système d'ouverture de porte de garage pour identifier la touche «Learn» (apprentissage).)
 6. Appuyez fermement sur la touche «Learn» (apprentissage) ou «Smart» (intelligent) et relâchez-la. (Le nom et la couleur de la touche peuvent varier selon le fabricant.) Vous avez généralement 30 secondes pour démarrer l'étape 7.
 7. Retournez dans votre véhicule et appuyez fermement sur la touche HomeLink® programmée, maintenez-la enfoncée pendant 2 secondes et relâchez-la. Répétez la séquence «appuyer/maintenir/relâcher» une seconde fois, et suivant la marque du système d'ouverture de porte de garage (ou autre dispositif équipé d'un code variable), répétez cette séquence une troisième fois pour terminer la procédure de programmation.
- HomeLink® devrait maintenant activer votre dispositif équipé d'un code variable.

 **REMARQUE**

- Si vous rencontrez toujours des difficultés de programmation ou si vous avez des questions, vous trouverez des informations et des vidéos de programmation HomeLink® supplémentaires en ligne sur www.home-link.com, www.youtube.com/HomeLinkGentex, ou en appelant la ligne d'assistance téléphonique HomeLink®.

5**Système d'ouverture de portail / programmation pour le Canada**

N00584800021

Les lois sur les fréquences radio au Canada exigent que les signaux des émetteurs «expirent» (c'est-à-dire qu'ils s'arrêtent) après plusieurs secondes de transmission, ce qui pourrait s'avérer trop court pour que HomeLink® puisse détecter le signal pendant la programmation. D'une manière similaire à cette loi canadienne, certains systèmes d'ouverture de portails aux États-Unis sont aussi conçus pour «expirer».

Le témoin DEL sur l'émetteur manuel s'éteint quand le dispositif expire, indiquant la fin de la transmission.

Si vous vivez au Canada ou vous rencontrez des difficultés au moment de programmer un

Système de commande sans fil HomeLink® (le cas échéant)

système d'ouverture de portail ou d'ouverture de porte de garage en suivant les procédures de «programmation», remplacez l'étape 3 de la section «Programmation d'un nouveau système HomeLink®» par la procédure suivante:

5

REMARQUE

- Si vous programmez un système d'ouverture de porte de garage ou de portail, nous vous conseillons de débrancher le dispositif pendant le processus de «cyclage» pour éviter toute surchauffe possible.

3. Toutes les 2 secondes («cyclage»), appuyez sur votre émetteur manuel et relâchez-le jusqu'à ce que le témoin lumineux de HomeLink® passe d'un clignotement lent de couleur orange à un clignotement rapide de couleur verte (code variable) ou à une lumière verte continue (code fixe). Vous pouvez maintenant relâcher le bouton de l'émetteur manuel.

Passez maintenant à l'étape 4 de la section «Programmation d'un nouveau système HomeLink®» pour achever la programmation.

Étapes supplémentaires pour la programmation d'un système d'ouverture de porte avec rétroaction

N00584900022

Le système HomeLink® a la capacité de recevoir l'état de la porte de garage lorsque le système d'ouverture de porte de garage est compatible. Vérifiez le manuel de votre système d'ouverture de porte de garage pour voir si cette fonction est disponible et si elle est compatible avec le système HomeLink®. Pour une liste des systèmes compatibles, vous pouvez également contacter HomeLink® sur: www.homelink.com

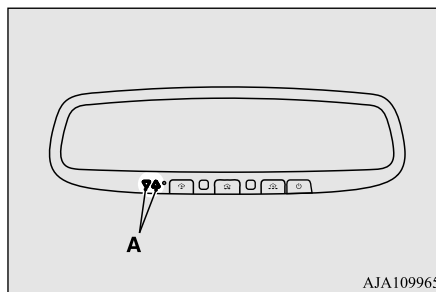

1. Dans les 5 secondes suivant la fin de la programmation réussie du système d'ouverture de porte de garage (reportez-vous à la section «Programmation d'un nouveau système HomeLink®»), les deux témoins de fonctionnement de la porte de garage (A) clignotent rapidement de couleur verte, indiquant que le système de rétroaction de la porte de garage a été activé.

Si les témoins ne clignotent pas, suivez les étapes 2 et 3 tout en appuyant sur la touche HomeLink® depuis le début jusqu'à 10 fois après une programmation réussie.

2. Appuyez sur la touche du système HomeLink® programmée et relâchez-la pour activer la porte. Vous disposez maintenant d'une minute pour effectuer l'étape 3.

Systeme de commande sans fil HomeLink® (le cas échéant)

3. Une fois que la porte s'est arrêtée, appuyez sur la touche «Learn» (apprentissage) ou «Smart» (intelligent) sur le système d'ouverture de porte de garage et relâchez-la (reportez-vous au manuel du propriétaire de votre système d'ouverture de porte de garage pour connaître l'emplacement de la touche «Learn» (apprentissage)). Les deux témoins de fonctionnement de la porte de garage de HomeLink® clignotent alors lentement de couleur verte si la synchronisation avec le système d'ouverture de porte a réussi (dans les 5 secondes).

Utilisation du HomeLink®

N00585000020

Pour l'utiliser, il suffit d'appuyer sur la touche HomeLink® programmée et de la relâcher. Le dispositif programmé (c'est-à-dire le système d'ouverture de porte de garage, de portail, le verrou de porte d'entrée, l'éclairage de la maison/du bureau, etc.) se met maintenant en marche. L'émetteur manuel du dispositif peut aussi être utilisé à tout moment.

Rétroaction de la porte de garage

N00585200022

Le système HomeLink® a la capacité de recevoir l'état de la porte de garage lorsque le

système d'ouverture de porte de garage est compatible. Reportez-vous à la section «Étapes supplémentaires pour la programmation d'un système d'ouverture de porte avec rétroaction», page 5-128. L'état de la porte de garage s'affiche alors par le biais des témoins (A).

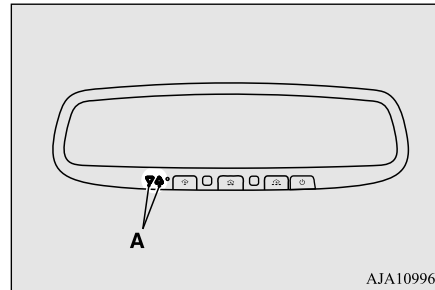

Les témoins s'allument/clignotent en réponse aux conditions suivantes:

↘ ↙: Clignote ▼ ▲: S'allume

Fermeture du système d'ouverture de porte de garage	↘ ↙ (orange)
Système d'ouverture de porte de garage fermé	▼ (vert)
Hors portée	↘ ↙ (rouge)

Ouverture du système d'ouverture de porte de garage	↘ ↙ (orange)
Système d'ouverture de porte de garage ouvert	▲ (vert)
Hors portée	↘ ↙ (rouge)

5

Le système HomeLink® a la capacité d'écouter ces messages à une portée pouvant aller jusqu'à 250 m (820,2 pieds) (ligne de vision ouverte), mais la portée peut être réduite par des obstacles tels que des maisons ou des arbres. Il est possible que vous deviez réduire la vitesse de votre véhicule pour recevoir le message de rétroaction FERMÉ ou OUVERT de la part du système d'ouverture de porte de garage. Si l'unité est hors portée avant d'avoir reçu le message OUVERT ou FERMÉ de la part du système d'ouverture de porte, les deux témoins OUVERT et FERMÉ clignotent de couleur rouge, suivi d'un témoin orange continu dans le sens du dernier mouvement de la porte.

Il est possible d'obtenir un rappel de l'état de la porte après avoir reçu la rétroaction initiale en appuyant simultanément sur les touches 1 et 2 ou sur les touches 2 et 3 de HomeLink® pendant 2 secondes. Le dernier message enregistré s'affiche pendant 3 secondes, suivant,

Système de commande sans fil HomeLink® (le cas échéant)

là encore, l'indication d'état de la porte de garage de la figure ci-dessus.

Annulation de la programmation

N00585300023

5 Pour effacer la programmation des 3 touches (les touches individuelles ne peuvent pas être effacées mais peuvent être «reprogrammées» comme décrit ci-dessous), suivez les étapes suivantes:

1. Appuyez sur les 2 touches extérieures de HomeLink® et maintenez-les enfoncées pendant au moins 10 secondes. Le témoin passe de la couleur jaune continue à un clignotement rapide de couleur verte.
2. Relâchez les deux touches.

REMARQUE

- Ne les tenez pas enfoncées pendant plus de 20 secondes.

3. HomeLink® est maintenant en mode de programmation (ou d'apprentissage) et peut être programmé à tout moment en suivant l'étape 1 de la section «Programmation d'un nouveau système HomeLink®».

Reprogrammation d'une seule touche du système HomeLink®

N00585400024

Effectuez le procédé suivant afin de reprogrammer une touche du système HomeLink®.

1. Appuyez sur la touche HomeLink® de votre choix et maintenez-la enfoncée. Ne relâchez pas la touche.
2. Le témoin lumineux commence à clignoter lentement en orange après 20 secondes. Vous pouvez relâcher la touche HomeLink® à ce stade. Passez maintenant à l'étape 2 de la section «Programmation d'un nouveau système HomeLink®».

REMARQUE

- Si vous ne terminez pas la programmation d'un nouveau dispositif pour cette touche, celle-ci reviendra à la programmation précédente.
En cas de questions ou de commentaires, consultez www.homelink.com, www.youtube.com/HomeLinkGentex, ou appelez la ligne d'assistance téléphonique de HomeLink®.

Informations générales

N00585600026

Votre système HomeLink® fonctionne sur une fréquence radio relevant de la réglementation établie par la Commission fédérale des communications (FCC) (pour les véhicules vendus aux États-Unis) et de la réglementation établie par Industrie Canada (pour les véhicules vendus au Canada). Ce dispositif est conforme à la partie 15 du règlement de la FCC et du CNR-210 (Cahier des charges sur les normes radioélectriques) du Règlement Canadien. Son fonctionnement est soumis aux deux conditions suivantes.

- Ce dispositif ne peut causer d'interférences nuisibles.
- Ce dispositif doit accepter toute interférence pouvant être reçue, y compris les interférences pouvant provoquer un fonctionnement non souhaité.

ATTENTION

- L'émetteur a été testé et trouvé conforme aux réglementations FCC et IC.
Tout changement ou toute modification effectués par l'utilisateur et dont la conformité n'est pas expressément approuvée par l'organisme responsable de sa conformité peut entraîner l'annulation du droit de cet utilisateur de se servir du dispositif.

Éclairage intérieur

Cet équipement est conforme aux limites d'exposition aux rayonnements imposées par la FCC pour un environnement non contrôlé. Les utilisateurs finaux doivent suivre les instructions d'utilisation spécifiques de sorte à se conformer aux réglementations sur l'exposition aux radio-fréquences. Cet émetteur doit se trouver à au moins 20 cm (12 pouces) de l'utilisateur et ne doit pas être placé à côté de (ni fonctionner conjointement à) une autre antenne ou un autre émetteur.

Le terme «IC:» avant le numéro d'homologation/d'enregistrement signifie uniquement que les spécifications techniques d'Industrie Canada ont été respectées.

Éclairage intérieur

N00525301644

REMARQUE

- Veuillez noter que si vous laissez l'éclairage allumé alors que le moteur est arrêté, vous risquez de décharger la batterie. Ne quittez jamais votre véhicule sans vous assurer que l'éclairage est éteint.

Plafonnier

N00525801317

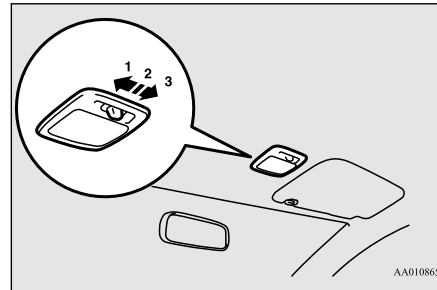

1- (☹)

L'éclairage reste allumé, qu'une porte soit ouverte ou fermée.

2- (●)

Fonction de délai d'extinction

L'éclairage s'allume quand une porte est ouverte. Il s'éteint environ 30 secondes après la fermeture de la porte.

Cependant, la lumière s'éteint immédiatement avec toutes les portes fermées dans les cas suivants:

- Quand le commutateur d'allumage est tourné sur «ON» (marche) ou le mode de fonctionnement réglé sur MARCHÉ.
- Quand la fonction de verrouillage électrique des portes est utilisée pour verrouiller les portes.

- Quand l'émetteur de commande à distance du système de télé déverrouillage, ou la clé F.A.S.T. est utilisé pour verrouiller les portes.

- Quand l'interrupteur de verrouillage/déverrouillage de la porte est actionné pour verrouiller le véhicule alors que vous transportez la clé F.A.S.T.

Fonction de désactivation automatique

Si vous laissez la lumière allumée avec le contacteur d'allumage en position «OFF» (arrêt) ou ACC (accessoire) ou le mode de fonctionnement en position «OFF» (arrêt) ou ACC (accessoire), et que vous ouvrez une porte, elle s'éteint automatiquement après environ 30 minutes.

Il se rallume de nouveau après son extinction automatique dans les cas suivants:

- Quand le commutateur d'allumage est tourné sur «ON» (marche) ou le mode de fonctionnement réglé sur MARCHÉ.
- Quand le système de télé déverrouillage ou la clé F.A.S.T. est actionné(e).
- Quand toutes les portes sont fermées.

REMARQUE

- Quand la clé a été utilisée pour démarrer le moteur: si vous enlevez la clé alors que les portes sont fermées, l'éclairage s'allume pendant environ 30 secondes avant de s'éteindre.

Espace de rangement

REMARQUE

- Quand la clé F.A.S.T. a été utilisée pour démarrer le moteur: si le mode de fonctionnement est mis sur OFF (arrêt) alors que les portes sont fermées, l'éclairage s'allume pendant environ 30 secondes avant de s'éteindre.
- Vous pouvez régler le délai d'extinction de l'éclairage (fonction de délai d'extinction). Pour les détails, contactez un concessionnaire agréé Mitsubishi Motors.
- La fonction de désactivation automatique ne fonctionne pas quand l'interrupteur du plafonnier est en position «».
De plus, cette fonction peut être désactivée. Pour les détails, contactez un concessionnaire agréé Mitsubishi Motors.

5

3- (○)

L'éclairage s'éteint, qu'une porte soit ouverte ou fermée.

Espace de rangement

N00526400528

ATTENTION

- Ne laissez jamais de briquets, de canettes de boissons gazeuses ni de lunettes dans l'habitacle lorsque vous garez votre véhicule dans un endroit exposé aux rayons chauds du soleil. La température à l'intérieur de l'habitacle y sera extrêmement chaude, ce qui peut entraîner l'ignition des briquets et autres éléments inflammables et l'explosion des canettes (y compris les canettes de bière). L'action de la chaleur peut aussi déformer ou craqueler les lentilles de lunettes en matière plastique ainsi que toute autre pièce des lunettes faite de plastique.
- Fermez les couvercles des espaces de rangement pendant la conduite. Faute de quoi, un couvercle ou le contenu de l'espace de rangement pourraient provoquer des blessures en cas de freinage brusque.

REMARQUE

- Ne laissez pas d'objets de valeur dans les espaces de rangement lorsque vous quittez le véhicule.

Boîte à gants

N00551500275

AVERTISSEMENT

- Une boîte à gants ouverte présente un danger de blessures graves, voire mortelles, du passager avant en cas d'accident, même s'il porte sa ceinture de sécurité. Veuillez donc toujours garder la boîte à gants fermée lorsque vous conduisez.

Tirez le levier (A) pour ouvrir.

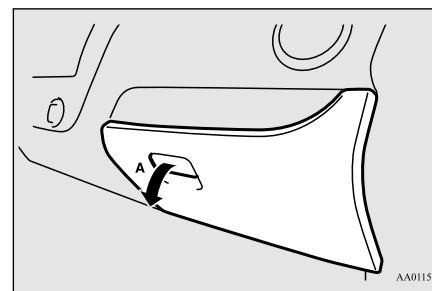

REMARQUE

- Le port USB (le cas échéant) se trouve dans la boîte à gants. Pour plus de détails, reportez-vous à la section «Port USB», page 5-119.

Porte-gobelets

N00527301433

Le porte-gobelets a été conçu pour recevoir et immobiliser des tasses ou des canettes.

REMARQUE

- Les bouteilles en plastique peuvent ne pas rentrer correctement, selon la forme de la bouteille. Les bouteilles en plastique pourraient tomber si vous conduisez alors qu'une bouteille en plastique n'est pas placée de manière sûre, alors veuillez vérifier que les bouteilles en plastique soient placées de manière sûre ou utilisez le porte-bouteille.

Pour le siège avant

Le porte-gobelets se trouve devant la console du plancher.

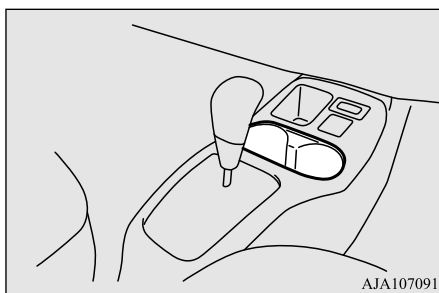

ATTENTION

- Ne buvez pas en conduisant. Cela risque de vous distraire et vous pourriez avoir un accident.

Pour le siège arrière

N00537001215

Type 1

Le porte-gobelets se situe derrière le levier du frein de stationnement.

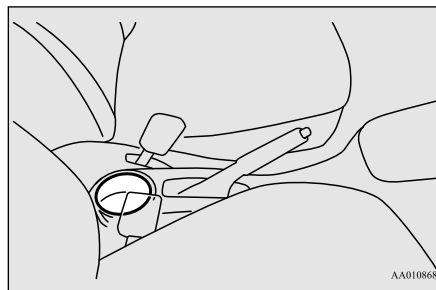

Type 2

Abaissez l'accoudoir pour utiliser le porte-gobelets.

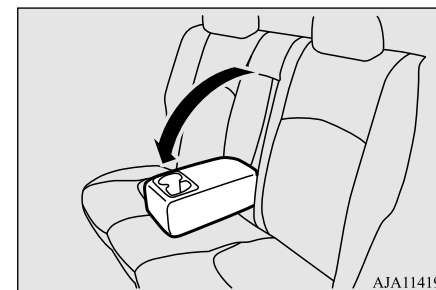

5

Porte-bouteilles

N00502800065

ATTENTION

- Boire pendant la conduite peut vous distraire et provoquer un accident.
- Les vibrations et les secousses pendant la conduite peuvent renverser les boissons. Attention aux brûlures pouvant être provoquées par des boissons chaudes.

Des porte-bouteilles sont situés dans les portes avant.

Crochet pratique

5

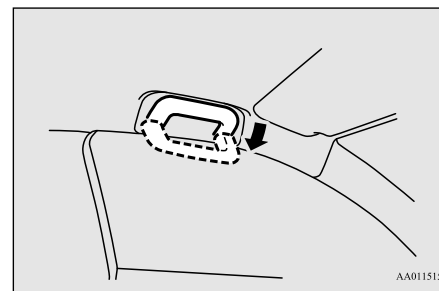
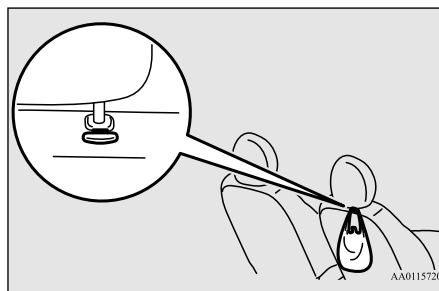
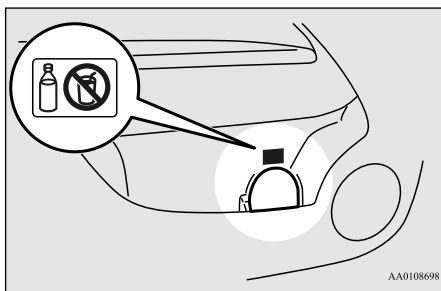

REMARQUE

- Les porte-bouteilles ne sont pas conçus pour recevoir des tasses ou des canettes.
- Assurez-vous que tous les couvercles sont bien fermés quand vous rangez les boissons contenues dans des bouteilles en plastique etc.
- Il se peut que certaines boissons ne puissent pas être rangées, selon la taille et la forme des bouteilles en plastique, etc.

REMARQUE

- Pour éviter d'endommager le crochet pratique, n'accrochez pas d'objets pesant plus de 4 Kg (9 lb).

ATTENTION

- N'utilisez pas les poignées de maintien pour rentrer ou sortir du véhicule. Les poignées de maintien pourraient se détacher et provoquer votre chute.

Poignées de maintien

N00559000074

Ces poignées sont destinées à supporter le poids du corps par la main lorsque l'on est assis dans le véhicule.

Crochet pratique

N00574700014

Le crochet pratique se situe sur le dossier du siège du passager.



Sécurité de conduite

Économie de carburant	6-2
Conduite, alcool et drogues	6-2
Tapis de sol	6-2
Préparation du véhicule avant la conduite	6-3
Techniques de conduite en sécurité	6-4
Conduite par temps froid	6-4
Freinage	6-5
Stationnement	6-6
Renseignements relatifs à la charge du véhicule	6-7
Chargements	6-11
Attelage d'une remorque	6-12

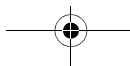

Économie de carburant

Économie de carburant

N00628800178

L'économie de carburant dépend de plusieurs facteurs. Vos habitudes de conduite peuvent avoir un impact important sur votre consommation de carburant. Plusieurs recommandations vous permettant de réaliser de meilleures économies de carburant sont données ci-dessous.

6

- Lorsque vous accélérez depuis l'arrêt, accélérez toujours lentement et sans à-coups.
- Lorsque le véhicule est stationné, même pour une courte période, ne faites pas tourner le moteur au ralenti. Éteignez-le.
- Planifiez vos déplacements de façon à ne pas faire d'arrêts inutiles.
- Gardez vos pneus gonflés selon la pression recommandée.
- Lorsque vous conduisez sur une autoroute, gardez une vitesse d'environ 80 km/h (50 mi/h) si la circulation, les conditions de la route et la température le permettent.
- Assurez-vous que le filtre à air est propre et que les changements d'huile sont faits selon les recommandations du manuel.
- Réalisez régulièrement l'entretien du véhicule. Un moteur mal entretenu consomme plus de carburant et entraîne des coûts.

6-2 Sécurité de conduite

- Ne surchargez jamais votre véhicule.

Conduite, alcool et drogues

N00628900049

La conduite en état d'ébriété est une des causes les plus fréquentes d'accidents.

Votre aptitude à conduire peut être fortement diminuée, même lorsque votre taux d'alcool dans le sang reste passablement inférieur à la limite autorisée. Si vous buvez, ne conduisez pas. Faites-vous emmener par un conducteur désigné qui ne boit pas, appelez un taxi, un ami, ou utilisez les transports publics. Boire un café ou prendre une douche froide ne suffit pas à vous rendre sobre.

De même, la prise de médicaments d'ordonnance et de médicaments sans ordonnance affecte votre vivacité d'esprit, votre perception et votre temps de réaction. Consultez votre médecin ou votre pharmacien avant de conduire sous l'influence d'un médicament.

AVERTISSEMENT

- **SI VOUS BUVEZ, NE CONDUISEZ PAS.**
Votre perception des choses est moins précise, vos réflexes sont plus lents et votre jugement est altéré.

Tapis de sol

N00628600046

Le tapis de sol d'origine fourni avec votre véhicule a été spécifiquement conçu pour votre véhicule. Placez toujours le tapis de sol correctement et veillez à ce qu'il ne gêne pas l'actionnement des pédales. Utilisez toujours l'attache de retenue située sur le plancher côté conducteur pour fixer le tapis de sol. L'utilisation de cette attache permet d'empêcher que le tapis de sol ne se déplace vers l'avant et ne vienne gêner l'actionnement des pédales. Pour empêcher que le tapis de sol ne se déplace vers l'avant et ne vienne gêner l'actionnement des pédales, nous recommandons d'utiliser les tapis de sol d'origine Mitsubishi.

Pour installer le tapis de sol

N00628700047

1. Placez le tapis de sol de manière à ce qu'il corresponde à la forme du plancher.
2. Alignez le tapis de sol avec les orifices de montage au dessus des attaches de retenue.
3. Fixez le tapis de sol avec les attaches de retenue.

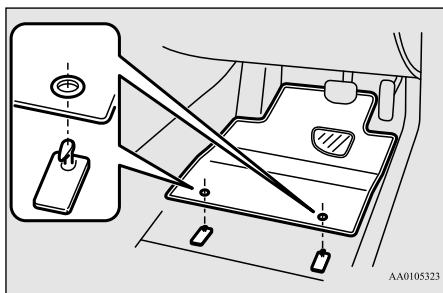

REMARQUE

- La forme du tapis et le nombre d'attaches de retenue peuvent varier selon le modèle du véhicule.

AVERTISSEMENT

- Si un tapis de sol n'est pas de la bonne taille ou s'il n'est pas installé correctement, il peut gêner l'actionnement des pédales. Si l'actionnement des pédales est entravé, ceci peut provoquer une accélération involontaire et/ou une augmentation des distances d'arrêt et provoquer une collision et des blessures. Veillez toujours à ce que le tapis de sol n'entrave pas l'actionnement de l'accélérateur ou de la pédale de freinage.
- Utilisez toujours l'attache de retenue située sur le plancher côté conducteur pour fixer le tapis de sol.

AVERTISSEMENT

- Posez toujours le tapis de sol en orientant la face correcte vers le bas.
- Ne disposez jamais de second tapis au dessus ou en dessous du tapis de sol existant.
- N'utilisez pas de tapis de sol conçu pour un véhicule d'un autre modèle, même s'il s'agit d'un tapis de sol d'origine Mitsubishi.
- Avant de conduire, effectuez les vérifications suivantes:
 - Vérifiez régulièrement que le tapis de sol est correctement fixé à l'aide des clips de retenue. Si vous retirez le tapis de sol lorsque vous nettoyez votre véhicule ou pour toute autre raison, vérifiez toujours la disposition du tapis une fois réinstallé.
 - Lorsque le véhicule est à l'arrêt et que le moteur est coupé, vérifiez que le tapis de sol ne gêne pas les pédales en appuyant complètement dessus.

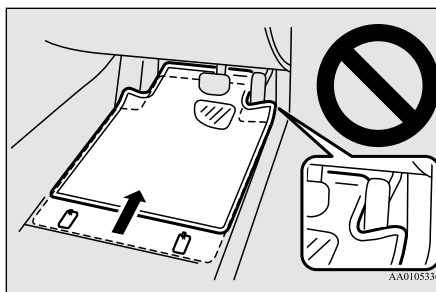

Préparation du véhicule avant la conduite

Préparation du véhicule avant la conduite

N00629001770

Pour bénéficier d'une conduite plus sûre et plaisante, vérifiez toujours ce qui suit:

Sièges et ceintures de sécurité

6

- Avant de démarrer, assurez-vous que vous et tous vos passagers êtes assis correctement et portez vos ceintures de sécurité (et les enfants assis à l'arrière dans un système de retenue approprié) et assurez-vous que toutes les portes sont verrouillées.
- Reculez le siège du conducteur le plus possible, tout en vous assurant de conserver une bonne visibilité et un bon contrôle du volant de direction, des freins, de l'accélérateur et des commandes. Vérifiez les témoins du tableau de bord et de l'affichage multi-information pour détecter d'éventuels problèmes.
- Le siège du passager avant doit aussi être reculé le plus loin possible.
- Vérifiez que les bébés et les jeunes enfants sont correctement retenus conformément à la législation et à la réglementation en vigueur.

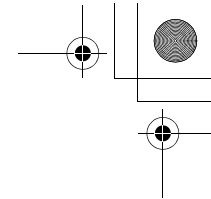

Techniques de conduite en sécurité

Dégivrateurs

Vérifiez-les en sélectionnant le mode de dégivrage et en réglant une soufflerie puissante. Vous devriez pouvoir sentir l'air souffler contre le pare-brise.

Reportez-vous à la section «Dégivrage ou désembuage (pare-brise, glaces de porte)», pages 7-7, 7-11, 7-19.

6

Pneus

Vérifiez tous les pneus pour déceler toute usure importante de la bande ou usure inégale des motifs. Vérifiez s'il y a de la roche, des clous, de la vitre ou d'autres objets coincés dans la bande de roulement. Vérifiez s'il y a des coupures sur les bandes ou des fissures sur les flancs. Vérifiez si les écrous des roues sont serrés et vérifiez les pneus (y compris le pneu de secours) pour s'assurer que la pression est appropriée. Remplacez vos pneus avant qu'ils ne soient trop usés.

Sur les véhicules équipés d'un système de surveillance de la pression des pneus, un risque d'endommager les capteurs de pression de gonflage des pneus existe lors du remplacement des pneus sur la jante. Le remplacement du pneu doit être fait uniquement par un concessionnaire agréé Mitsubishi Motors.

6-4 Sécurité de conduite

Éclairage

Demandez à quelqu'un de vérifier l'éclairage pendant que vous allumez et éteignez tous les feux extérieurs. Vérifiez également les clignotants et le témoin des feux de route sur le tableau de bord.

Fuites de liquide

Vérifiez le sol sous le véhicule après qu'il a stationné pour la nuit pour déceler toute fuite de carburant, d'eau, d'huile ou autres. Assurez-vous que tous les niveaux d'huile sont corrects. De plus, si vous sentez une odeur de carburant, essayez de savoir immédiatement d'où elle vient et réglez le problème.

Techniques de conduite en sécurité

N00629200137

Malgré l'équipement de sécurité du véhicule et votre conduite sécuritaire, il n'est pas garanti que vous puissiez éviter un accident ou des blessures. Cependant, si vous faites attention à ce qui suit, il vous sera possible de mieux vous protéger ainsi que vos passagers:

- Conduisez sur la défensive. Prenez conscience de la circulation, des conditions des routes et climatiques. Laissez une distance de freinage suffisante entre votre véhicule et le véhicule vous précédant.
- Avant de changer de voie, contrôlez vos rétroviseurs, vérifiez les angles morts et utilisez vos clignotants.
- En conduisant, observez le comportement des autres conducteurs, des cyclistes et des piétons.
- Suivez toujours les lois et règles en vigueur. Soyez un conducteur courtois et faites preuve de vigilance. Laissez suffisamment d'espace au cas où vous devriez freiner brusquement.
- Si vous prévoyez de conduire dans un autre pays, veillez à suivre les lois en vigueur et assurez-vous de pouvoir utiliser le carburant approprié.

Conduite par temps froid

N00629400474

- Vérifiez la batterie. En même temps, vérifiez les bornes et le câblage. Par temps extrêmement froid, la batterie ne sera pas aussi puissante. De plus, la batterie peut perdre de sa puissance, car elle est plus sollicitée lors du démarrage et de la conduite par temps froid.

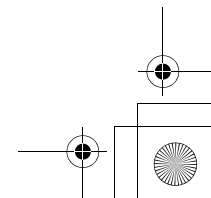
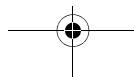
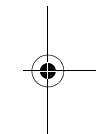
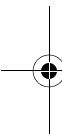

Avant de conduire le véhicule, vérifiez si le moteur tourne à la vitesse normale et si les phares sont aussi lumineux que d'habitude. Chargez ou remplacez la batterie au besoin. Par grand froid, il est possible qu'une batterie très faible gèle.

⚠ AVERTISSEMENT

- La batterie produit de l'hydrogène, qui est un gaz explosif. Toute étincelle ou flamme peut provoquer l'explosion de la batterie, ce qui risque d'entraîner des blessures graves, voire mortelles. Portez toujours des gants de protection et un masque lorsque vous manipulez une batterie, ou réservez cette tâche pour un mécanicien qualifié.

- Faites suffisamment chauffer le moteur. Après avoir démarré, attendez un moment pour que l'huile ait le temps de se répartir dans tous les cylindres et de réchauffer le moteur. Conduisez ensuite votre véhicule lentement.
- Conduisez d'abord à bas régime pour que l'huile de la boîte-pont manuelle ou la boîte-pont automatique ait le temps d'atteindre tous les points de graissage.
- Le passage des vitesses avec la boîte-pont manuelle peut être plus difficile par temps froid. Ce phénomène est normal et le passage des vitesses deviendra plus facile à mesure que la boîte-pont chauffe.

- Vérifiez l'antigel à moteur.

S'il manque du liquide de refroidissement à cause d'une fuite ou de la surchauffe du moteur, ajoutez du Super Long Life Coolant Premium d'origine Mitsubishi Motors ou équivalent.

Veillez lire cette section conjointement avec la section «Liquide de refroidissement du moteur», page 9-8.

⚠ AVERTISSEMENT

- N'ouvrez jamais le bouchon du radiateur lorsque le radiateur est chaud. Vous risquez d'être grièvement brûlé.

Freinage

N00629500521

Toutes les pièces du système de freinage sont essentielles à la sécurité. Veillez à faire entretenir votre véhicule régulièrement chez un concessionnaire agréé Mitsubishi Motors ou un atelier de réparation de votre choix, conformément aux instructions figurant dans le «MANUEL DE GARANTIE/D'ENTRETIEN».

Lorsque les freins sont mouillés

Vérifiez le circuit de freinage en conduisant lentement immédiatement après avoir

démarré, en particulier lorsque les freins sont mouillés, afin de vous assurer qu'ils fonctionnent normalement.

Une fine pellicule d'eau peut en effet se former sur les disques ou les tambours de frein et nuire au freinage normal si vous avez circulé pendant une grosse averse, si vous avez roulé dans de grosses flaques d'eau ou si vous avez lavé votre voiture. Dans ce cas, asséchez les freins en conduisant lentement tout en enfonçant légèrement la pédale de frein.

6

Lorsque vous conduisez par temps froid

Sur des chaussées enneigées, de la glace peut se former sur le système de freinage, rendant les freins moins efficaces. Lorsque vous conduisez dans de telles conditions, portez une attention particulière aux véhicules qui vous précèdent et qui vous suivent, ainsi qu'à l'état du revêtement de la chaussée. De temps à autre, appuyez légèrement sur la pédale de freinage et vérifiez l'efficacité des freins.

Lorsque vous descendez une pente

Il est important de profiter du freinage moteur en rétrogradant lorsque vous descendez une

Stationnement

pente raide, afin d'éviter que les freins ne surchauffent.

Stationnement

N00629601372

Stationnement en pente

6

Lorsque vous garez votre véhicule dans une pente, serrez le frein de stationnement, braquez les roues avant vers la bordure si vous êtes dans une descente et dans l'autre sens si vous êtes dans une côte.

Au besoin, glissez des cales sous les roues.

Pour les véhicules équipés d'une boîte-pont manuelle

Mettez le levier de changement de vitesses en position «R» (marche arrière) lorsque vous stationnez dans une descente, en 1ère lorsque vous stationnez dans une côte.

Pour les véhicules équipés d'une transmission à variation continue (CVT)

Assurez-vous que le frein de stationnement est bien serré lorsque vous garez votre véhi-

cule et que le levier sélecteur se trouve à la position «P» (stationnement).

Lorsque vous stationnez votre véhicule en pente, il est important de serrer le frein de stationnement avant de mettre le levier sélecteur à la position «P» (stationnement). Vous évitez ainsi d'appliquer une charge sur la boîte-pont avec le frein de stationnement. Lorsque cela se produit, il est difficile de sortir le levier sélecteur de la position «P» (stationnement).

Stationnement avec le moteur en marche

Ne laissez jamais tourner le moteur si vous devez vous arrêter un moment pour vous reposer. De plus, veillez à ne pas laisser tourner le moteur si le véhicule se trouve dans un endroit clos ou mal ventilé.

⚠ AVERTISSEMENT

- Si vous laissez le moteur tourner, vous risquez des blessures ou même la mort en déplaçant accidentellement le levier de changement de vitesses (boîte-pont manuelle) ou le levier sélecteur (CVT), ou vous risquez une intoxication due à l'envahissement des gaz d'échappement dans l'habitacle.

Lieu de stationnement

Votre pare-chocs avant peut être endommagé si vous le raclez sur des bordures ou sur des blocs d'arrêt de stationnement. Faites attention lorsque vous roulez dans des côtes et des descentes abruptes où votre pare-chocs peut raclez la route.

⚠ AVERTISSEMENT

- Ne stationnez pas votre véhicule dans des endroits où des matières combustibles, telles que de l'herbe ou des feuilles sèches, sont susceptibles d'entrer en contact avec le gaz d'échappement brûlant car un incendie pourrait s'ensuivre.

Ne pas maintenir le volant de direction tourné à fond pendant un laps de temps long.

L'effort à fournir pour tourner le volant de direction risque d'être plus élevé. Reportez-vous à la section «Système de direction assistée à commande électrique (EPS)», page 5-58.



Lorsque vous quittez le véhicule

Prenez toujours la clé et verrouillez toutes les portes quand vous laissez votre véhicule sans surveillance.

Dans la mesure du possible, garez votre voiture dans un endroit bien éclairé.

Renseignements relatifs à la charge du véhicule

N00629900424

Il est essentiel de connaître la charge que votre véhicule peut transporter. Cette charge est appelée capacité de chargement du véhicule; elle inclut le poids de tous les occupants, du chargement, les options installées a posteriori, et le cas échéant, le poids remorqué. La plaque d'information sur les pneus et la capacité de charge située sur le seuil de la porte du conducteur de votre véhicule indique la charge que le véhicule peut transporter.

⚠ AVERTISSEMENT

- **Ne surchargez jamais votre véhicule. Une surcharge peut endommager votre véhicule, nuire aux performances de votre véhicule, y compris à sa maniabilité et au freinage, causer la défaillance d'un pneu et entraîner un accident.**



Renseignements relatifs à la charge du véhicule

Il est important de connaître la signification des termes suivants avant de charger le véhicule:

- Charge maximale du véhicule sur le pneu: charge sur un pneu individuel, déterminée en distribuant le poids maximal du véhicule chargé sur chaque essieu puis en divisant par deux.
- Charge normale du véhicule sur le pneu: charge d'un pneu individuel, déterminée en distribuant le poids à vide, le poids des accessoires et le poids normal des occupants sur chaque essieu puis en divisant par deux.
- Poids maximal du véhicule chargé: il s'agit de la somme des éléments suivants:
 - (a) poids à vide;
 - (b) poids des accessoires;
 - (c) capacité de chargement; et
 - (d) poids des options de série.
- Poids à vide: poids d'un véhicule motorisé pourvu d'équipement standard. Ce poids comprend la contenance maximale en carburant, en huile et en liquide de refroidissement.

- Poids des accessoires: poids combiné (en plus des éléments standards remplaçables) de la boîte de vitesses automatique, de la direction assistée, des freins assistés, des vitres électriques, des sièges à commande électrique, de la radio et du chauffage, pour autant que ces éléments soient disponibles en tant qu'équipement de série (qu'ils soient installés ou pas).
- Capacité de chargement: somme de la charge nominale, de la charge des bagages et du résultat de la multiplication de 68 kg (150 lb)* par le nombre désigné de places assises dans le véhicule.
- Poids des options de série: poids combiné des options régulières de série installées pesant 2,3 kg (5 lb) de plus que les éléments standards qu'elles remplacent, et qui n'ont pas été considérées précédemment dans le poids à vide ni dans le poids des accessoires; on inclut entre autres les freins pour conditions de service extrêmes, les stabilisateurs de conduite, une galerie de toit, une batterie de grande capacité et une garniture spéciale.
- Poids normal des occupants: 68 kg (150 lb)* multipliés par le nombre d'occupants spécifiés. (Ce nombre est de 3 pour votre véhicule)

6



Renseignements relatifs à la charge du véhicule

- Répartition des occupants: La répartition des occupants dans l'habitacle (pour votre véhicule, la répartition est de 2 à l'avant et 1 dans le siège de deuxième rangée)

*: 68 kg (150 lb) est le poids d'une personne, selon la législation des É.-U et du Canada.

ment du véhicule. Cette plaque indique également la taille et la pression de gonflage recommandées pour les pneus d'équipement d'origine du véhicule. Pour plus d'informations, reportez-vous à la rubrique «Pneus», page 9-13.

6

Plaque d'information sur les pneus et la capacité de charge

N00630100396

La plaque d'information sur les pneus et la capacité de charge est apposée sur le seuil intérieur de la porte côté conducteur.

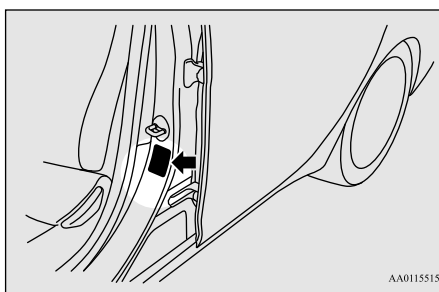

Cette plaque indique le nombre maximum d'occupants permis dans le véhicule ainsi que le «poids combiné des passagers et de la charge» (A), appelé la capacité de charge-

6-8 Sécurité de conduite

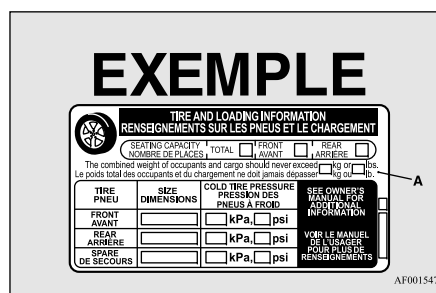

Étapes servant à déterminer la charge limite adéquate

N00630201277

1. Repérez l'énoncé «The combined weight of occupants and cargo should never exceed XXX kg or XXX lbs.» (Le poids combiné des passagers et de la charge ne devra jamais dépasser XXX kg ou XXX lbs.) sur la plaque d'information du véhicule.
2. Déterminez le poids combiné du conducteur et des passagers qui prennent place dans le véhicule.
3. Soustrayez le poids combiné du conducteur et des passagers de XXX kg ou de XXX lbs.
4. La valeur qui en résulte équivaut à la capacité de charge maximale disponible pour le chargement et les bagages. Par exemple, si la quantité «XXX» est égale à 1 400 lb. et qu'il y aura cinq passagers de 150 lbs. dans votre véhicule, la charge disponible et la charge des bagages est de 650 lb. (1 400 - 750 (5 x 150) = 650 lbs.)
5. Déterminez le poids combiné des bagages et du chargement du véhicule. Par mesure de sécurité, le poids ne peut pas excéder la capacité de charge disponible pour le chargement et les bagages calculée à l'étape 4.
6. Si votre véhicule tracte une remorque, la charge de votre remorque doit être transférée à votre véhicule. Veuillez consulter ce manuel pour déterminer la façon dont ceci réduit la capacité de charge disponible pour le chargement et les bagages de votre véhicule.

REMARQUE

- Les étapes ci-dessus visant à déterminer la limite correcte de charge ont été conçues en accord avec les réglementations en vigueur aux États-Unis. Votre véhicule ne peut pas tracter de remorque, l'étape 6 est donc hors de propos.

Renseignements relatifs à la charge du véhicule

REMARQUE

● Le tableau suivant fournit des informations sur le calcul de la capacité totale de chargement/de bagages du véhicule en fonction de configurations de sièges variées ainsi que du nombre et du poids des occupants. Ce tableau est utilisé à titre d'exemple. Il est possible qu'il ne corresponde pas exactement à la capacité de charge et au nombre d'occupants de votre véhicule.

● Pour les exemples suivants, le poids combiné des occupants et de la charge ne doit jamais excéder 392 kg (865 lb).

6

Occupants			Poids combiné des occupants et du chargement inscrit sur la plaque du pneu	MOINS	le poids combiné des occupants	=	Poids de la flèche de remorque et du chargement/bagages DISPONIBLE
TOTAL	AVANT	ARRIÈRE					
EXEMPLE 1							
5	2	3	392kg (865 lb)	moins	Occupant 1: 91kg (200 lb) Occupant 2: 59kg (130 lb) Occupant 3: 73kg (160 lb) Occupant 4: 45kg (100 lb) Occupant 5: 36kg (80 lb) POIDS TOTAL: 304kg (670 lb)	=	88kg (195 lb)
					304kg (670 lb)		
EXEMPLE 2							
3	2	1	392kg (865 lb)	moins	Occupant 1: 95kg (210 lb) Occupant 2: 82kg (180 lb) Occupant 3: 68kg (150 lb) POIDS TOTAL: 245kg (540 lb)	=	147kg (325 lb)
					245kg (540 lb)		
EXEMPLE 3							
2	2	0	392kg (865 lb)	moins	Occupant 1: 91kg (200 lb) Occupant 2: 91kg (200 lb) POIDS TOTAL: 182kg (400 lb)	=	210kg (465 lb)
					182kg (400 lb)		

AJM100096

● Ne dépassez pas les poids nominaux bruts sur les essieux avant et arrière (PNBE) pour un véhicule à pleine charge. Pour de plus amples renseignements sur les poids nominaux bruts sur l'essieu du véhicule et le chargement du véhicule, reportez-vous à la section «Caractéristiques techniques» du présent manuel.

Chargements

N00629700435

Précautions pour le chargement de l'espace utilitaire

N00630300082

Pour déterminer la capacité de chargement de l'espace utilitaire de votre véhicule, soustrayez le poids de tous les occupants du véhicule de la capacité de chargement de votre véhicule. Pour plus d'informations, au besoin, reportez-vous à la section «Étapes servant à déterminer la charge limite adéquate», page 6-9.

N'UTILISEZ PAS les données de poids nominal brut du véhicule et de poids nominal brut sur l'essieu recommandées sur l'étiquette de certification de sécurité (A) située sur le seuil intérieur de la porte du conducteur comme guide pour le poids des passagers et/ou le poids de charge.

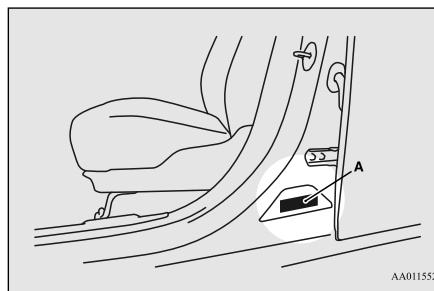

AA0115528

AVERTISSEMENT

- Pour réduire les risques de blessures graves ou mortelles, les poids combinés du conducteur, des passagers et du chargement de l'espace utilitaire ne peuvent jamais excéder la capacité de chargement du véhicule.
 - Le dépassement de la capacité de chargement du véhicule modifie négativement le comportement du véhicule, y compris la maniabilité et le freinage, et peut entraîner un accident.
 - Ne transportez pas de charge ou de bagage dépassant le sommet du dossier de siège. Assurez-vous que la charge ou les bagages ne bougent pas lorsque le véhicule se déplace.
- Si votre vue arrière est bloquée ou la charge du véhicule est propulsée dans l'habitacle lors d'un freinage brusque, cela peut causer un accident ou des blessures graves, voire mortelles.

AVERTISSEMENT

- Mettez les charges ou les bagages lourds dans le compartiment de chargement de votre véhicule. Tentez de répartir le poids de façon équilibrée.

Chargement du toit

N00630401149

6

AVERTISSEMENT

- Tout poids placé sur le toit du véhicule remonte le centre de gravité du véhicule et nuit à sa tenue de route. En conséquence, toute erreur de conduite ou toute manœuvre d'urgence peut mener à une perte de contrôle et provoquer un accident. Conduisez lentement et évitez les manœuvres excessives comme des freinages brusques ou des changements de direction soudains.
- Veillez à ce que le poids des bagages et de la galerie sur le toit ne dépasse pas la charge maximale sur le toit de 50 kg (110 lb). Si vous dépassez la charge maximale sur le toit, ceci pourrait endommager le véhicule ou provoquer un accident.
- Le poids total de tous les occupants et des bagages, y compris la charge sur le toit, ne doit pas dépasser la capacité de chargement du véhicule. Pour plus d'informations, reportez-vous à la section «Plaque d'information sur les pneus et la capacité de charge», page 11-3.

Attelage d'une remorque

AVERTISSEMENT

- **La charge au toit se détermine en ajoutant le poids de la galerie et le poids des bagages placés sur la galerie.**

ATTENTION

- Ne chargez pas les bagages directement sur le toit. Utilisez une galerie qui s'adapte correctement à votre véhicule.
Pour l'installation, reportez-vous au manuel d'instructions fourni avec la galerie de toit.
- Placez les bagages sur la galerie de telle sorte à en distribuer le poids de façon égale, en plaçant les éléments les plus lourds au fond. Ne chargez pas d'éléments plus larges que la galerie de toit.
- Avant de conduire et après avoir effectué une courte distance, vérifiez toujours la charge pour vous assurer que celle-ci soit bien attachée à la galerie.
Arrêtez le véhicule régulièrement et vérifiez si la charge est toujours bien attachée. Si la charge n'est pas bien attachée, celle-ci pourrait tomber du véhicule et l'endommager, endommager un autre véhicule ou provoquer un danger pour les autres.

REMARQUE

- Pour éviter les bruits de vent ou l'augmentation de la consommation en carburant, enlevez la galerie quand vous ne l'utilisez pas.

REMARQUE

- Avant d'utiliser une station de lavage automatique, demandez au préposé si la galerie doit être enlevée.
- Veillez à ce que l'espace nécessaire à l'ouverture du couvercle du coffre reste disponible lors du chargement des bagages sur la galerie de toit.

Attelage d'une remorque

N00629801358

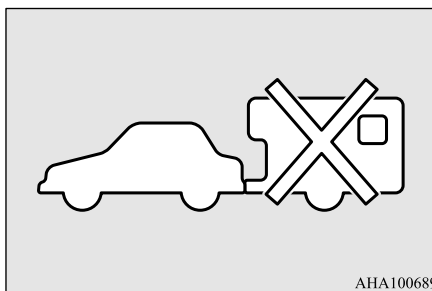

AVERTISSEMENT

- **Ne pas se servir de ce véhicule pour l'attelage d'une remorque. Il pourrait s'avérer impossible de maintenir le contrôle du véhicule ou de freiner correctement.**

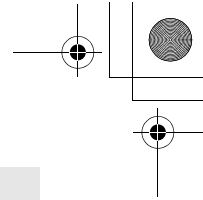

Commandes de confort

- Bouches d'air7-2
- Chauffage sans fonction de climatisation (le cas échéant)7-4
- Climatisation manuelle (le cas échéant)7-8
- Climatisation automatique (le cas échéant)7-13
- Conseils importants concernant la climatisation7-20
- Purificateur d'air (le cas échéant)7-21
- Radio à accord électronique AM/FM munie d'un lecteur de CD
(le cas échéant).....7-21
- Lecture de plages d'une clé USB (le cas échéant).....7-32
- Pour lire les plages à partir d'un appareil Bluetooth®
(véhicules disposant de l'interface Bluetooth® 2.0)7-41
- Interrupteurs de la commande à distance audio au volant
(le cas échéant).....7-44
- Codes d'erreur7-46
- Manipulation des disques compacts7-47
- Antenne7-49
- Renseignements généraux concernant la radio7-49

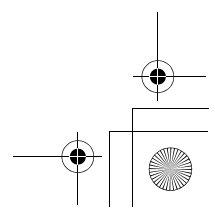
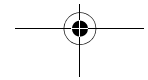
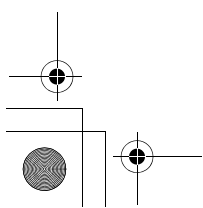
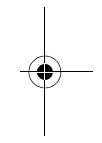
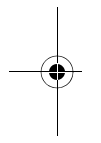

Bouches d'air

Bouches d'air

N00729901305

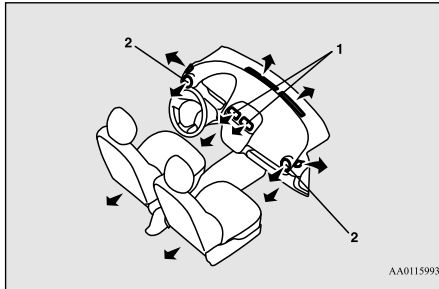

AA0115993

7

- 1- Bouches d'air centrales
- 2- Bouches d'air latérales

Réglages de la direction de l'air

N00730200330

Bouches d'air centrales

Déplacez le bouton (A) pour effectuer des réglages.

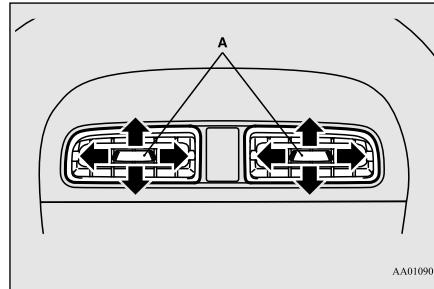

AA0109057

Bouches d'air latérales

Quand vous appuyez sur le creux (A), les bouches d'air s'ouvrent.
Pour refermer les bouches d'air, appuyez sur le creux du côté opposé.
Changez la direction du débit d'air en tournant la bouche d'air elle-même.

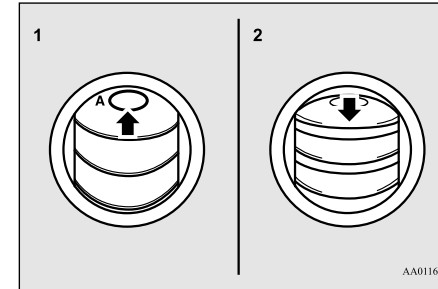

AA0116873

- 1- Ouverture
- 2- Fermeture

REMARQUE

- En de rares occasions, l'air provenant des bouches d'air d'un véhicule muni de climatisation peut embuer les glaces. Ce phénomène est seulement dû au brusque refroidissement de l'air humide et n'indique pas une défaillance du système.
- Ne laissez aucune boisson ou autre liquide pénétrer dans les bouches d'air, car ils pourraient empêcher la climatisation de fonctionner normalement.

Changement du sélecteur de mode

N00736401676

Pour changer la direction de l'air, tournez le sélecteur de mode. Reportez-vous à la section

Bouches d'air

«Sélecteur de mode», pages 7-5, 7-9.

Sur les véhicules équipés de la climatisation automatique, appuyez sur l'interrupteur MODE ou sur l'interrupteur de dégivreur. (Reportez-vous aux sections «Interrupteur MODE», page 7-15, ou «Interrupteur de dégivreur», page 7-15.)

Les symboles ci-dessous sont utilisés dans les illustrations suivantes pour illustrer la quantité d'air provenant des bouches d'air.

→: une petite quantité d'air provient des bouches d'air

→: une quantité d'air moyenne provient des bouches d'air

→: une quantité importante d'air provient des bouches d'air

Position vers le visage

L'air se dirige uniquement vers la partie supérieure de l'habitacle.

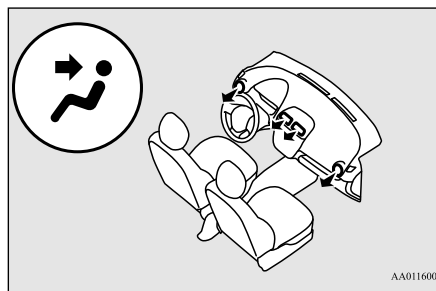



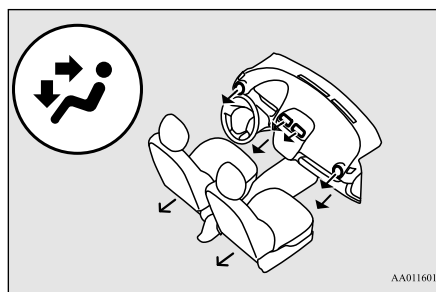

Position vers les pieds et le visage

L'air se dirige à la fois vers la partie supérieure de l'habitacle et vers les pieds.



REMARQUE

- Lorsque le sélecteur de mode est réglé entre les positions «» et «», l'air se dirige surtout vers la partie supérieure de l'habitacle. Lorsque le sélecteur de mode est réglé entre les positions «» et «», l'air se dirige surtout vers les pieds.

Position vers les pieds

L'air se dirige surtout vers les pieds.

7

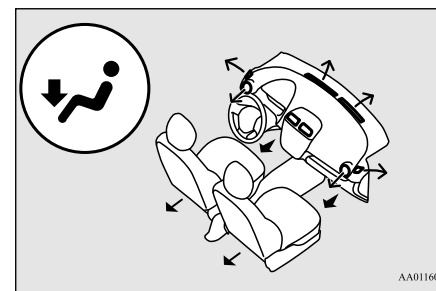

Position de dégivrage et vers les pieds

L'air se dirige vers les pieds, le pare-brise et les glaces de porte.

Chauffage sans fonction de climatisation (le cas échéant)

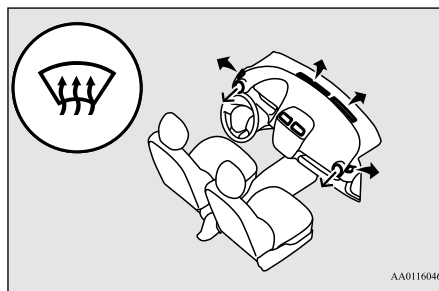
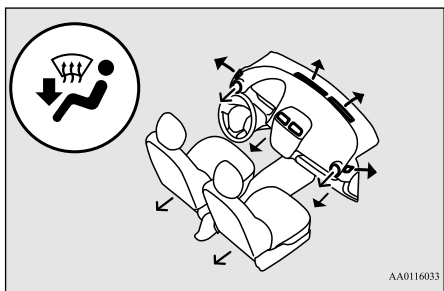

7

REMARQUE

- Lorsque le sélecteur de mode est réglé entre les positions «*فرد*» et «*فرد*», l'air se dirige surtout vers les pieds. Lorsque le sélecteur de mode est réglé entre les positions «*فرد*» et «*فرد*», l'air se dirige surtout vers le pare-brise et les glaces de porte.

Chauffage sans fonction de climatisation (le cas échéant)

N00737700031

Vous ne pouvez faire fonctionner le chauffage que lorsque le moteur est en marche.

Position de dégivrage

L'air se dirige surtout vers le pare-brise et les glaces de porte.

Tableau de commande

N00737801042

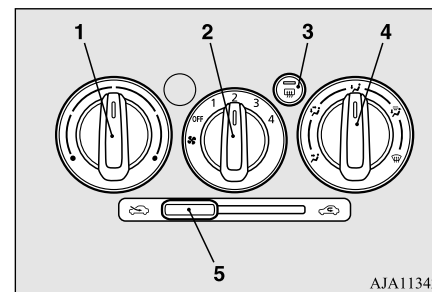

- 1- Sélecteur de contrôle de la température
- 2- Sélecteur rotatif de vitesse de soufflerie
- 3- Interrupteur de dégivreur de lunette arrière à commande électrique
→ p.5-96
- 4- Sélecteur de mode
- 5- Levier de sélection d'air

Sélecteur rotatif de vitesse de soufflerie

N00737901043

Avec le commutateur en position «ON» (marche), réglez la vitesse de la soufflerie en tournant le sélecteur rotatif de vitesse de soufflerie.

Si vous tournez le sélecteur rotatif dans le sens des aiguilles d'une montre, la vitesse de soufflerie augmente; dans le sens inverse, la

Chauffage sans fonction de climatisation (le cas échéant)

vitesse diminue. Lorsque le sélecteur rotatif est réglé sur la position «OFF» (arrêt), tout débit d'air produit par le ventilateur se coupe.

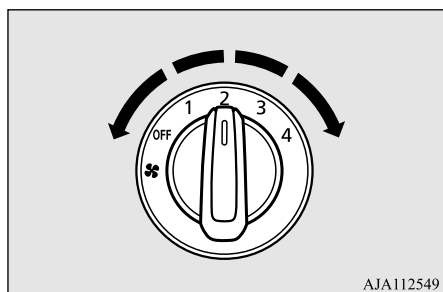

Sélecteur de contrôle de la température

N00738001067

Pour réchauffer l'air, tournez le sélecteur de contrôle de la température dans le sens des aiguilles d'une montre. Tournez-le dans le sens inverse des aiguilles d'une montre pour refroidir l'air.

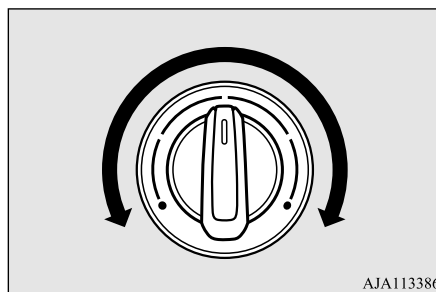

Sélecteur de mode

N00738101084

Pour changer la direction de l'air, tournez le sélecteur de mode. Reportez-vous à la section «Changement du sélecteur de mode», page 7-2.

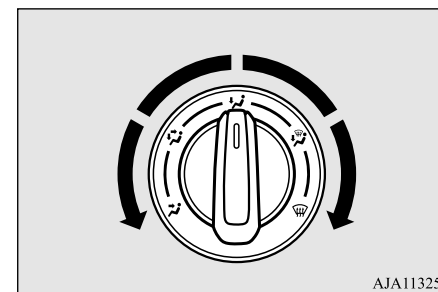

7

Levier de sélection d'air

N00738201056

Utilisez en temps normal la position d'air extérieur pour éviter la formation de buée ou de givre sur le pare-brise et les glaces latérales.

Pour modifier la sélection d'air, utilisez le levier de sélection d'air.

- «↔» Air extérieur
- «↻» Air recyclé

Chauffage sans fonction de climatisation (le cas échéant)

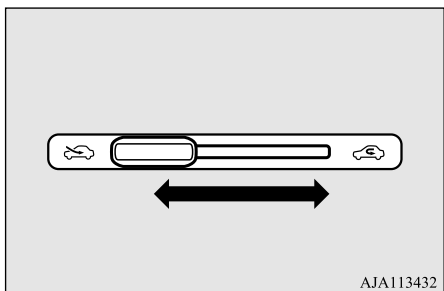

AJA113432

7

Si l'air extérieur est vicié par la poussière ou par d'autres polluants, utilisez la position d'air recyclé. Passez régulièrement à la position d'air extérieur pour éviter que de la buée ne se forme sur les glaces.

ATTENTION

- Le fait de recycler l'air pendant une période trop longue peut entraîner la formation de buée sur les glaces.

Utilisation du système

N00738301073

Chauffage

Réglez le sélecteur de mode sur la position «» et le levier de sélection d'air sur la position d'air extérieur.

Tournez le sélecteur de contrôle de la température dans le sens des aiguilles d'une montre ou dans le sens inverse et réglez sur la température désirée. Sélectionnez la vitesse de soufflerie souhaitée adaptée à vos besoins.

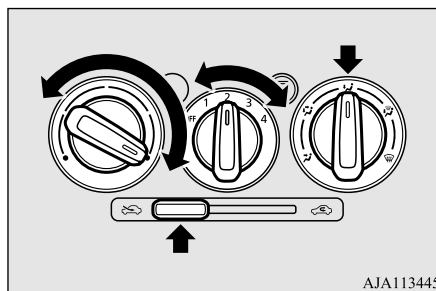

AJA113445

ATTENTION

- Il est possible que le régime du moteur augmente quand le chauffage fonctionne. À un régime moteur plus important, un véhicule à boîte-pont automatique et à transmission à variation continue (CVT) présente davantage de risques d'avancer qu'à un régime moteur moindre. Appuyez à fond sur la pédale de freinage pour empêcher le véhicule d'avancer.

REMARQUE

- Pour un chauffage rapide, réglez la vitesse de la soufflerie sur la 3e position.

Chauffage sans fonction de climatisation (le cas échéant)

Combinaison d'air froid et d'air chaud

N00738401045

Réglez le sélecteur de mode sur les positions illustrées et mettez le levier de sélection d'air sur la position d'air extérieur.

L'air se dirigera vers les pieds et vers la partie supérieure de l'habitacle. Réglez la vitesse de soufflerie désirée.

L'air chaud se dirige vers les pieds et l'air froid ou légèrement tiède (selon la position du sélecteur de contrôle de température) vers la partie supérieure de l'habitacle.

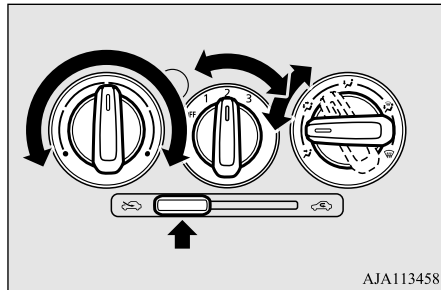

AJA113458

Dégivrage ou désembuage (pare-brise, glaces de porte)

N00738501091

ATTENTION

- Pour des raisons de sécurité, veiller à pouvoir bien voir à travers toutes les glaces.

Réglez le sélecteur de mode (entre «» et «») pour enlever le givre ou la buée du pare-brise et des glaces de porte.

Dégivrage ordinaire

Utilisez ces réglages pour maintenir dégagés le pare-brise et les glaces de porte, et pour chauffer l'espace des pieds (en cas de conduite par temps de pluie ou de neige).

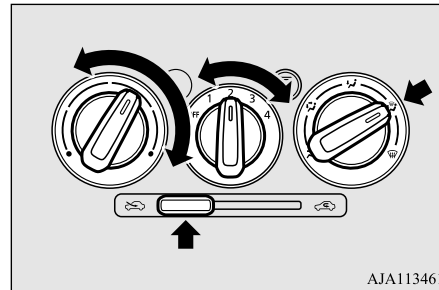

AJA113461

1. Réglez le sélecteur de mode sur la position «».

2. Réglez le levier de sélection d'air sur la position d'air extérieur.
3. Réglez la vitesse de soufflerie souhaitée en tournant le sélecteur rotatif de vitesse de soufflerie.
4. Réglez la température souhaitée en tournant le sélecteur de contrôle de la température.

Dégivrage rapide

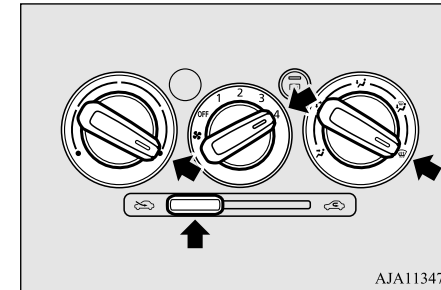

AJA113474

1. Réglez le sélecteur de mode sur la position «».
2. Réglez le levier de sélection d'air sur la position d'air extérieur.
3. Réglez votre soufflerie sur la vitesse maximale.
4. Réglez la température sur la position la plus élevée.

Climatisation manuelle (le cas échéant)

REMARQUE

- Pour désembuer rapidement, dirigez le débit d'air des bouches d'air latérales vers les glaces de porte.

Climatisation manuelle (le cas échéant)

N00730300344

- 7** Vous ne pouvez faire fonctionner la climatisation que lorsque le moteur est en marche.

Tableau de commande

N00730501327

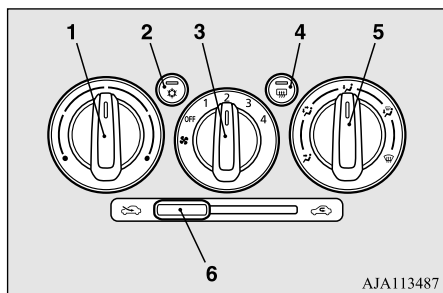

AJA113487

- 1- Sélecteur de contrôle de la température
- 2- Interrupteur de climatisation
- 3- Sélecteur rotatif de vitesse de soufflerie

- 4- Interrupteur de dégivreur de lunette arrière à commande électrique
→ p.5-96
- 5- Sélecteur de mode
- 6- Levier de sélection d'air

Sélecteur rotatif de vitesse de soufflerie

N00736501228

Avec le commutateur en position «ON» (marche), réglez la vitesse de la soufflerie en tournant le sélecteur rotatif de vitesse de soufflerie.

Si vous tournez le sélecteur rotatif dans le sens des aiguilles d'une montre, la vitesse de soufflerie augmente; dans le sens inverse, la vitesse diminue. Lorsque le sélecteur rotatif est réglé sur la position «OFF» (arrêt), tout débit d'air produit par le ventilateur se coupe.

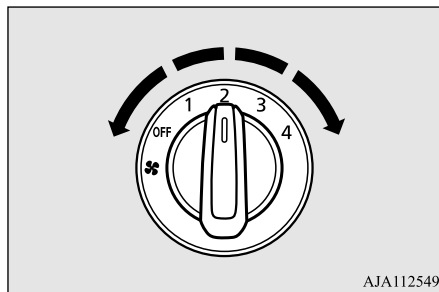

AJA112549

Sélecteur de contrôle de la température

N00736601258

Pour réchauffer l'air, tournez le sélecteur de contrôle de la température dans le sens des aiguilles d'une montre. Tournez-le dans le sens inverse des aiguilles d'une montre pour refroidir l'air.

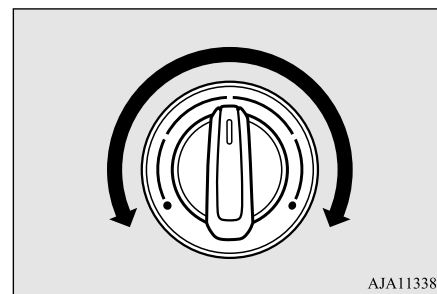

AJA113386

REMARQUE

- Tant que la température du liquide de refroidissement est basse, la température de l'air provenant du chauffage sera fraîche/froide jusqu'à ce que le moteur se soit réchauffé, même si vous avez sélectionné l'air chaud au moyen du sélecteur rotatif.

Sélecteur de mode

N00736701246

Pour changer la direction de l'air, tournez le sélecteur de mode. Reportez-vous à la section «Changement du sélecteur de mode», page 7-2.

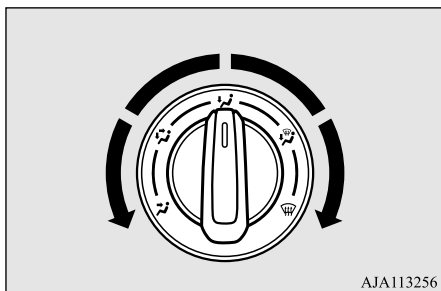



AJA113256

Levier de sélection d'air

N00736801423

Utilisez en temps normal la position d'air extérieur pour éviter la formation de buée ou de givre sur le pare-brise et les glaces latérales.

Pour modifier la sélection d'air, utilisez le levier de sélection d'air.

- «» Air extérieur
- «» Air recyclé

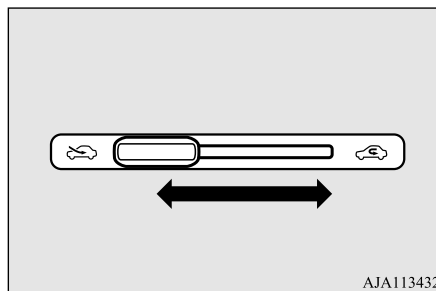

AJA113432

Si l'air extérieur est vicié par la poussière ou par d'autres polluants, utilisez la position d'air recyclé. Passez régulièrement à la position d'air extérieur pour éviter que de la buée ne se forme sur les glaces.

Climatisation manuelle (le cas échéant)

⚠ ATTENTION

- Le fait de recycler l'air pendant une période trop longue peut entraîner la formation de buée sur les glaces.

Interrupteur de climatisation

N00731001488

Appuyez sur l'interrupteur et le compresseur du climatiseur se met en marche. Le témoin de climatisation (A) s'allume.

7

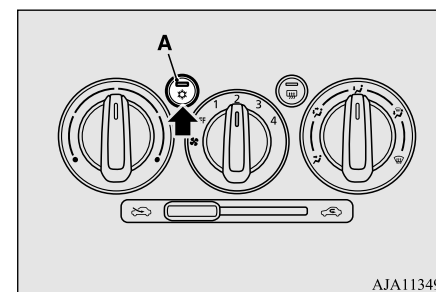

AJA113490

Appuyez à nouveau sur l'interrupteur et le compresseur du climatiseur s'arrêtera, accompagné de l'extinction du témoin (A).

Climatisation manuelle (le cas échéant)

Fonctionnement du système de climatisation

N00731101304

Chauffage

Réglez le sélecteur de mode sur la position «**☀**» et le levier de sélection d'air sur la position d'air extérieur.

7

Tournez le sélecteur de contrôle de la température dans le sens des aiguilles d'une montre ou dans le sens inverse et réglez sur la température désirée. Sélectionnez la vitesse de soufflerie souhaitée adaptée à vos besoins.

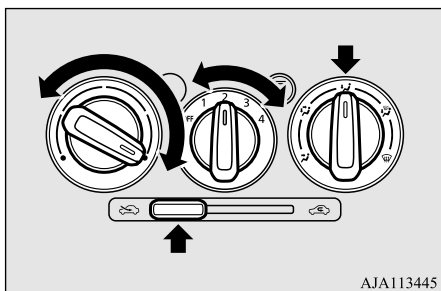

AJA113445

REMARQUE

- Pour un chauffage rapide, réglez la vitesse de la soufflerie sur la 3e position.

Refroidissement

N00731201389

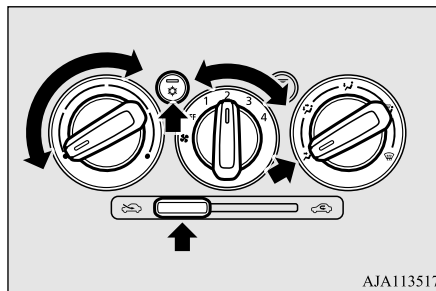

AJA113517

1. Réglez le sélecteur de mode sur la position «**❄️**».
2. Réglez le levier de sélection d'air sur la position d'air extérieur.
3. Appuyez sur l'interrupteur de climatisation.
4. Modifiez la température en tournant le sélecteur de contrôle de la température dans le sens des aiguilles d'une montre ou dans le sens inverse.
5. Réglez la vitesse de soufflerie désirée.

ATTENTION

- Il est possible que le régime du moteur augmente quand la climatisation (refroidissement ou chauffage) fonctionne.
- À un régime moteur plus important, un véhicule à boîte-pont automatique et à transmission à variation continue (CVT) présente davantage de risques d'avancer qu'à un régime moteur moindre. Appuyez à fond sur la pédale de freinage pour empêcher le véhicule d'avancer.

REMARQUE

- Si l'air extérieur est poussiéreux ou contaminé d'une manière ou d'une autre, réglez le levier de sélection d'air sur la position d'air recyclé. Laissez pénétrer l'air extérieur de temps à autre afin qu'il y ait une bonne ventilation.
- Pour refroidir l'espace des pieds, réglez le sélecteur de mode sur la position «**❄️**».

Combinaison d'air froid et d'air chaud

N00731301292

Réglez le sélecteur de mode sur les positions illustrées et mettez le levier de sélection d'air sur la position d'air extérieur.

L'air se dirigera vers les pieds et vers la partie supérieure de l'habitacle. Réglez la vitesse de soufflerie désirée.

L'air chaud se dirige vers les pieds et l'air froid ou légèrement tiède (selon la position du sélecteur de contrôle de température) vers la partie supérieure de l'habitacle.

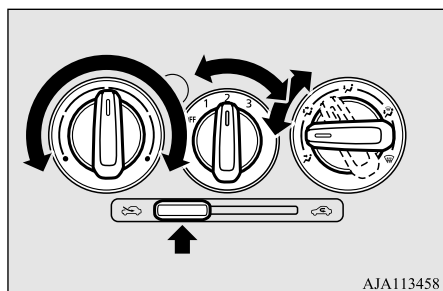

Dégivrage ou désembuage (pare-brise, glaces de porte)

N00731401596

⚠ ATTENTION

- Pour des raisons de sécurité, veiller à pouvoir bien voir à travers toutes les glaces.

Réglez le sélecteur de mode (entre «» et «») pour enlever le givre ou la buée du pare-brise et des glaces de porte.

Dégivrage ordinaire

Utilisez ces réglages pour maintenir dégagés le pare-brise et les glaces de porte, et pour chauffer l'espace des pieds (en cas de conduite par temps de pluie ou de neige).

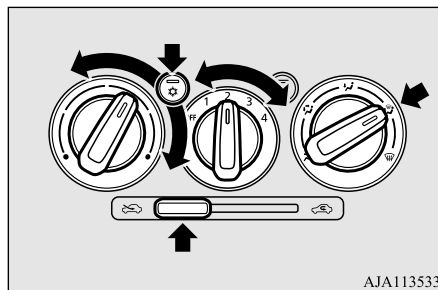

1. Réglez le sélecteur de mode sur la position «».

Climatisation manuelle (le cas échéant)

2. Réglez le levier de sélection d'air sur la position d'air extérieur.
3. Réglez la vitesse de soufflerie souhaitée en tournant le sélecteur rotatif de vitesse de soufflerie.
4. Réglez la température souhaitée en tournant le sélecteur de contrôle de la température.
5. Appuyez sur l'interrupteur de climatisation.

Dégivrage rapide

7

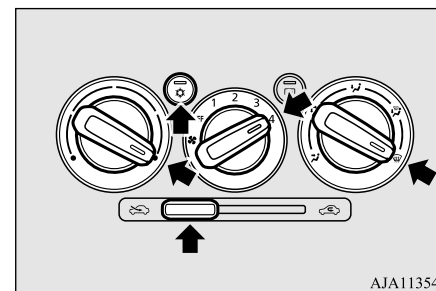

1. Réglez le sélecteur de mode sur la position «».
2. Réglez le levier de sélection d'air sur la position d'air extérieur.
3. Réglez votre soufflerie sur la vitesse maximale.
4. Réglez la température sur la position la plus élevée.

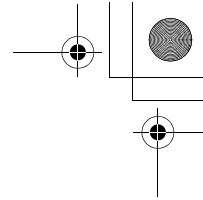

Climatisation manuelle (le cas échéant)

5. Appuyez sur l'interrupteur de climatisation.

7

 REMARQUE
<ul style="list-style-type: none">● Pour désembuer rapidement, dirigez le débit d'air des bouches d'air latérales vers les glaces de porte.● Lors d'un dégivrage, ne réglez pas le sélecteur de contrôle de la température près de la position de refroidissement maximal. De l'air froid serait dirigé sur les glaces et de la buée se formerait.

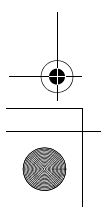
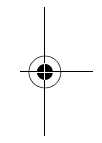
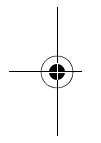

7-12 Commandes de confort

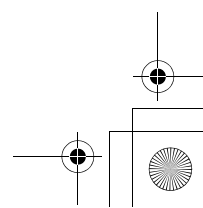
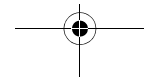

Climatisation automatique (le cas échéant)

Climatisation automatique (le cas échéant)

N00731501353

Vous ne pouvez faire fonctionner la climatisation que lorsque le moteur est en marche.

Tableau de commande

N00711801624

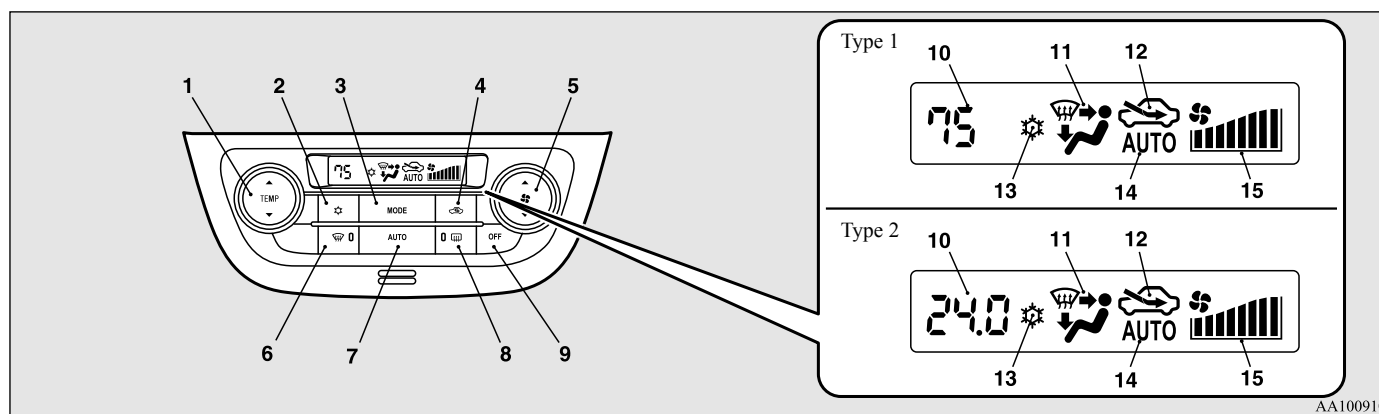

AA1009109

- 1- Interrupteur de contrôle de la température
- 2- Interrupteur de climatisation
- 3- Bouton «MODE»
- 4- Sélecteur d'air
- 5- Sélecteur de vitesse de soufflerie
- 6- Interrupteur de dégivreur
- 7- Interrupteur AUTO

- 8- Interrupteur de dégivreur de lunette arrière à commande électrique → p.5-96
- 9- Interrupteur «OFF» (arrêt)
- 10- Affichage de température
- 11- Affichage de sélection de mode
- 12- Témoin du sélecteur d'air
- 13- Témoin de climatisation
- 14- Témoin AUTO

- 15- Affichage de la vitesse de soufflerie

REMARQUE

- Un capteur de température de l'air intérieur (A) se trouve à la position illustrée. Ne placez jamais rien sur ce capteur, car cela l'empêcherait de fonctionner correctement.

Climatisation automatique (le cas échéant)

REMARQUE

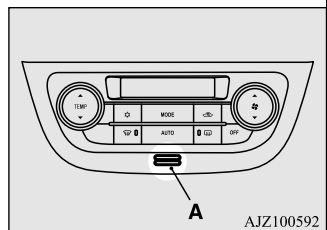

- Un son est émis à chaque pression d'un des interrupteurs.

7

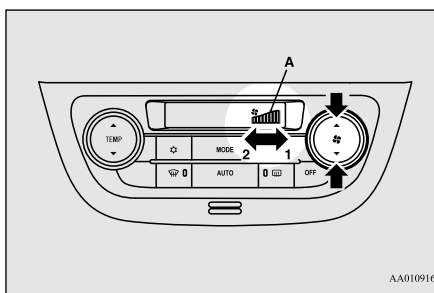

- 1- Augmentation
- 2- Diminution

Interrupteur de contrôle de la température

N00737001406

Appuyez sur ▲ ou ▼ sur l'interrupteur de contrôle de la température pour régler la température désirée.

La température sélectionnée est alors indiquée sur l'affichage (A).

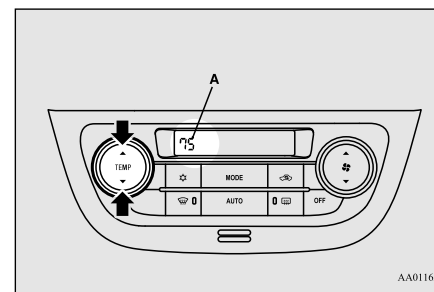

Sélecteur de vitesse de soufflerie

N00736900179

Appuyez sur le symbole ▲ du sélecteur de vitesse de soufflerie pour augmenter la vitesse de soufflerie.

Appuyez sur le symbole ▼ du sélecteur de vitesse de soufflerie pour réduire la vitesse de soufflerie.

La vitesse de soufflerie sélectionnée est alors indiquée sur l'affichage (A).

REMARQUE

- La valeur de température du climatiseur change conjointement avec l'unité de température extérieure de l'écran multi-information.

Reportez-vous à la section «Modification de l'unité de température», page 5-84.

REMARQUE

- Tant que la température du liquide de refroidissement du moteur est basse, la température de l'air provenant du chauffage sera fraîche/froide jusqu'à ce que le moteur se soit réchauffé, même si vous avez sélectionné l'air chaud au moyen de l'interrupteur. Pour empêcher le pare-brise et les glaces de s'embuer, le mode de ventilation passe à «» et la vitesse de soufflerie diminue.
- Lorsque la température est réglée sur la position la plus élevée ou la plus basse en fonctionnement AUTO, la sélection d'air et la climatisation sont automatiquement modifiées de la manière suivante.
 - Chauffage rapide (lorsque la température est réglée sur la position la plus élevée)
L'air extérieur entre dans l'habitacle et la climatisation s'arrête.
Si la sélection de l'air et la climatisation sont actionnées manuellement après un changement automatique, le fonctionnement manuel est sélectionné.
 - Refroidissement rapide (lorsque la température est réglée sur la position la plus basse)
L'air intérieur est recyclé et la climatisation fonctionne.

Les réglages ci-dessus sont les réglages par défaut. Vous pouvez personnaliser le sélecteur d'air et l'interrupteur de climatisation pour les adapter à vos préférences personnelles.





Contactez votre concessionnaire Mitsubishi Motors ou l'atelier de réparation de votre choix pour obtenir de l'aide.

Reportez-vous à la section «Personnalisation de l'interrupteur de climatisation (modification du réglage de fonction)», page 7-17.

Reportez-vous à la section «Personnalisation du sélecteur d'air (modification du réglage de fonction)», page 7-16.

Bouton «MODE»

N00737101247

Pour changer la direction de l'air, appuyez sur l'interrupteur MODE. Chaque fois que vous appuyez sur l'interrupteur MODE, le mode passe au mode suivant dans l'ordre suivant: «» → «» → «» → «» → «».

Le mode sélectionné apparaît sur l'affichage (A). Reportez-vous à la section «Changement du sélecteur de mode», page 7-2.

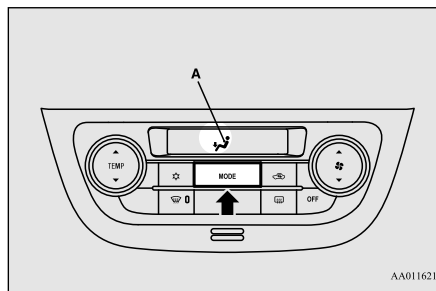

Climatisation automatique (le cas échéant)

Interrupteur de dégivreur

N00703400015

Quand vous appuyez sur cet interrupteur, le mode passe à «». Le témoin (A) s'allume. Le mode sélectionné apparaît sur l'affichage (B). Reportez-vous à la section «Changement du sélecteur de mode», page 7-2.

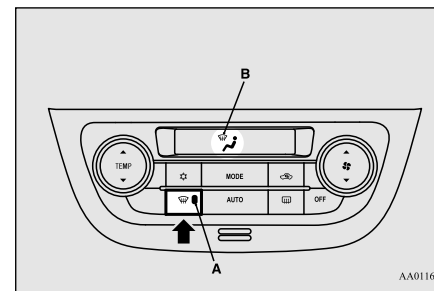

7

REMARQUE

- Lorsque vous appuyez sur l'interrupteur de dégivreur, le système de climatisation est automatiquement actionné et l'air extérieur (par opposition à l'air recyclé) est sélectionné. Reportez-vous à la section «Dégivrage ou désembuage (pare-brise, glaces de porte)», page 7-19.

Climatisation automatique (le cas échéant)

Sélecteur d'air



N00737200368

Utilisez en temps normal la position d'air extérieur pour éviter la formation de buée ou de givre sur le pare-brise et les glaces latérales.

Pour modifier la sélection d'air, appuyez simplement sur le sélecteur d'air.

La position sélectionnée est alors indiquée sur l'affichage (A).

7

- Air extérieur: Le témoin «» est allumé
De l'air extérieur est introduit dans l'habitacle.
- Air recyclé: Le témoin «» est allumé
L'air est remis en circulation à l'intérieur de l'habitacle.

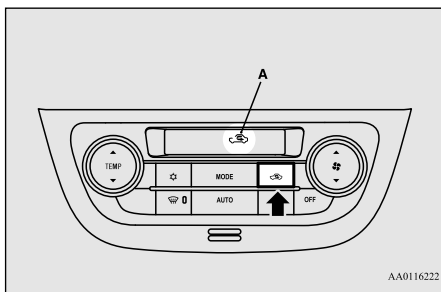

Quand la climatisation est allumée, la sélection de l'air se contrôle automatiquement.

7-16 Commandes de confort

Quand la climatisation se coupe, le sélecteur d'air repasse automatiquement à la position d'air extérieur.

Si vous désirez un refroidissement important, ou si l'air extérieur est vicié par la poussière ou par d'autres polluants, sélectionnez la position d'air recyclé. Passez régulièrement à la position d'air extérieur pour éviter que de la buée ne se forme sur les glaces.

ATTENTION

- Le fait de recycler l'air pendant une période trop longue peut entraîner la formation de buée sur les glaces.

REMARQUE

- Si vous appuyez sur l'interrupteur AUTO pour sélectionner la commande automatique après un fonctionnement manuel, le sélecteur d'air est également contrôlé automatiquement.

Personnalisation du sélecteur d'air (modification du réglage de fonction)

N00760000089

Vous pouvez modifier les fonctions suivantes en fonction de vos préférences.

- Activation de la commande automatique de l'air:

Quand l'interrupteur AUTO est actionné, le sélecteur d'air est aussi contrôlé automatiquement.

- Désactivation de la commande automatique de l'air:

Le sélecteur d'air n'est pas contrôlé automatiquement, même si l'interrupteur AUTO est actionné.

- Modification des réglages

Appuyez sur le sélecteur d'air pendant au moins 10 secondes.

Une fois le réglage modifié, le système émet un signal sonore et le témoin «» clignote.

- Quand le réglage est passé d'activé à désactivé, le système émet trois signaux sonores et le témoin clignote trois fois.
- Quand le réglage est passé de désactivé à activé, le système émet deux signaux sonores et le témoin clignote trois fois.

REMARQUE

- Le réglage par défaut est «Commande automatique de l'air activée».

REMARQUE

- Quand l'interrupteur de dégivreur est actionné, la sélection d'air passe automatiquement en mode «air extérieur», même si le système est réglé sur «Commande automatique de l'air désactivée», afin d'éviter que les vitres ne s'embuent.

Interrupteur de climatisation

N00737301409

Appuyez sur l'interrupteur et le compresseur de climatisation se met en marche. Le témoin «» apparaît sur l'affichage (A).

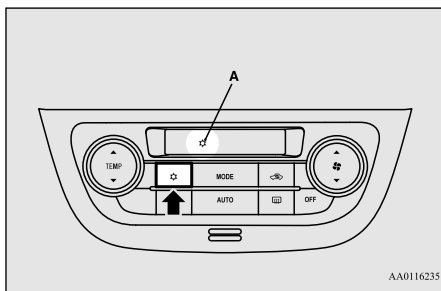

AA0116235

Appuyez à nouveau sur l'interrupteur. Le compresseur de climatisation s'arrête et le témoin s'éteint.

Personnalisation de l'interrupteur de climatisation (modification du réglage de fonction)

N00759800090

Vous pouvez modifier les fonctions suivantes en fonction de vos préférences.

- Activation de la commande de climatisation automatique:
Quand vous appuyez sur l'interrupteur AUTO, ou quand l'interrupteur de contrôle de la température a été réglé sur la température minimale, l'interrupteur de climatisation est commandé automatiquement.
- Désactivation de la commande de climatisation automatique:
L'interrupteur de climatisation n'est pas commandé automatiquement, sauf si vous utilisez l'interrupteur de climatisation.
- Modification des réglages
Appuyez sur l'interrupteur de climatisation pendant au moins 10 secondes. Une fois le réglage modifié, le système émet un signal sonore et le témoin «» clignote.
 - Quand le réglage est passé d'activé à désactivé, le système émet trois signaux sonores et le témoin clignote trois fois.

Climatisation automatique (le cas échéant)

- Quand le réglage est passé de désactivé à activé, le système émet deux signaux sonores et le témoin clignote trois fois.

REMARQUE

- Le réglage par défaut est «Commande de climatisation automatique activée».
- Quand l'interrupteur de dégivreur est actionné, le climatiseur fonctionne automatiquement, même si le système est réglé sur «Commande de climatisation désactivée», afin d'éviter que les vitres ne s'embuent.

7

Interrupteur AUTO

N00703500016

Lorsque l'interrupteur AUTO est actionné, la sélection de mode, le réglage de la vitesse de la soufflerie, la sélection de l'air extérieur/recyclé, le réglage de la température et l'état «ON/OFF» (marche/arrêt) du système de climatisation sont tous commandés automatiquement. Le témoin «AUTO» apparaît sur l'affichage (A).

Climatisation automatique (le cas échéant)

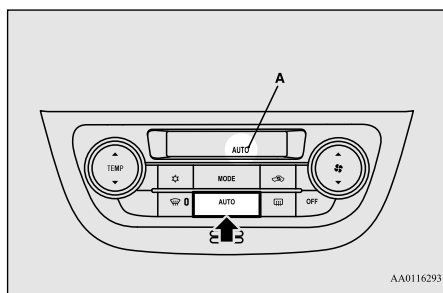

7

Interrupteur «OFF» (arrêt)

N00703600017

Appuyez sur cet interrupteur pour éteindre le système de climatisation.

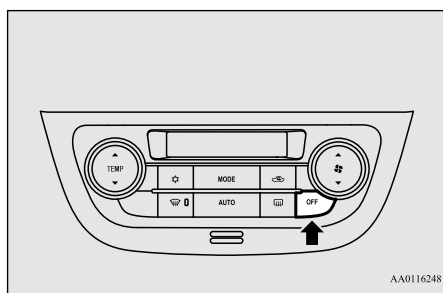

Fonctionnement du système de climatisation (mode automatique)

N00731701528

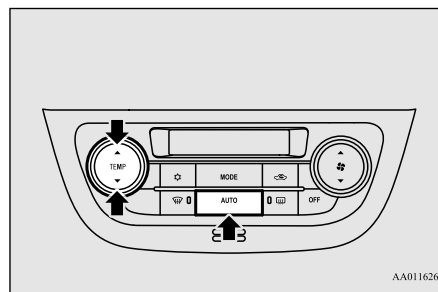

Dans des conditions normales, utilisez le système en mode AUTO et suivez les procédures ci-dessous:

1. Appuyez sur l'interrupteur AUTO.
2. Réglez l'interrupteur de contrôle de la température sur la température désirée. La température peut être réglée entre environ 61 et 89 (Type 1) ou entre 17 et 31 (Type 2).

Les bouches d'air, l'air de recyclage/extérieur, la vitesse de la soufflerie, le réglage de la température et la commande marche/arrêt de la climatisation sont contrôlés automatiquement.

ATTENTION

- Il est possible que le régime du moteur augmente quand la climatisation (refroidissement ou chauffage) fonctionne.

À un régime moteur plus important, un véhicule à boîte-pont automatique et à transmission à variation continue (CVT) présente davantage de risques d'avancer qu'à un régime moteur moindre. Appuyez à fond sur la pédale de freinage pour empêcher le véhicule d'avancer.

REMARQUE

- Réglez la température sur environ 75 (Type 1) ou 24 (Type 2) dans des conditions normales.

Fonctionnement du système de climatisation (mode manuel)

N00731801141

La vitesse de soufflerie et le mode de ventilation peuvent être contrôlés manuellement en réglant la sélection de la vitesse de soufflerie et l'interrupteur MODE sur les positions désirées. Pour revenir au fonctionnement automatique, appuyez sur l'interrupteur AUTO.

ATTENTION

- Il est possible que le régime du moteur augmente quand la climatisation (refroidissement ou chauffage) fonctionne.



À un régime moteur plus important, un véhicule à boîte-pont automatique et à transmission à variation continue (CVT) présente davantage de risques d'avancer qu'à un régime moteur moindre. Appuyez à fond sur la pédale de freinage pour empêcher le véhicule d'avancer.

Dégivrage ou désembuage (pare-brise, glaces de porte)

N00732401522

ATTENTION

- Pour des raisons de sécurité, veiller à pouvoir bien voir à travers toutes les glaces.

Pour enlever la buée ou le givre du pare-brise et des glaces de porte, utilisez l'interrupteur MODE ou l'interrupteur du dégivreur («») ou «»).

Dégivrage ordinaire

Utilisez ces réglages pour maintenir dégagés le pare-brise et les glaces de porte, et pour chauffer l'espace des pieds (en cas de conduite par temps de pluie ou de neige).

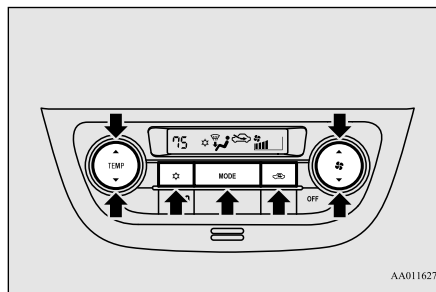

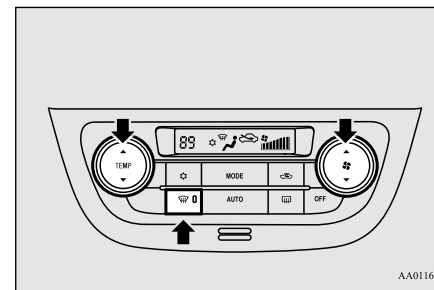

1. Réglez l'interrupteur MODE sur la position «».
2. Réglez le sélecteur d'air sur la position d'air extérieur.
3. Réglez la vitesse de soufflerie souhaitée en appuyant sur le sélecteur de vitesse de soufflerie.
4. Réglez la température souhaitée en appuyant sur l'interrupteur de contrôle de la température.
5. Appuyez sur l'interrupteur de climatisation.

Climatisation automatique (le cas échéant)**Dégivrage rapide****7**

1. Poussez l'interrupteur de dégivrage en position «».
2. Réglez votre soufflerie sur la vitesse maximale.
3. Réglez la température sur la position la plus élevée.

REMARQUE

- Quand le sélecteur de mode est réglé sur la position «», le compresseur de climatisation se met automatiquement en marche. De même, la position «air extérieur» sera automatiquement sélectionnée.
- Si le sélecteur de mode est placé sur la position «», vous ne pouvez ni arrêter la climatisation, ni sélectionner la position d'air recyclé. Ceci empêche la formation de buée sur les glaces.
- Pour désembuer rapidement, dirigez le débit d'air des bouches d'air latérales vers les glaces de porte.

Conseils importants concernant la climatisation

REMARQUE

- Lors d'un dégivrage, ne réglez pas la température sur la position de refroidissement maximal. Ceci entrainerait de l'air froid sur le pare-brise et de la buée se formerait.

Conseils importants concernant la climatisation

N00733700336

7

1. Garez, si possible, votre véhicule dans un endroit ombragé. Si vous gardez votre véhicule en plein soleil, la température de l'habitacle sera très élevée. Il faudra donc plus de temps pour refroidir l'intérieur du véhicule. Si vous ne pouvez pas éviter de vous garer en plein soleil, ouvrez les glaces pendant quelques minutes après la mise en marche de la climatisation pour évacuer l'air chaud.
2. Ensuite, fermez les glaces lorsque la climatisation fonctionne. L'entrée d'air extérieur dans l'habitacle par les glaces ouvertes réduit l'efficacité du refroidissement.

3. Lorsque la climatisation fonctionne, veillez à ce que rien n'obstrue la prise d'air extérieure qui se trouve devant le pare-brise (feuilles mortes, etc.). L'accumulation de feuilles mortes dans la chambre de prise d'air nuit à la circulation normale de l'air et bouche les drains d'évacuation d'eau.

Recommandations sur le réfrigérant et le lubrifiant du système de climatisation

Si la climatisation semble moins performante que d'habitude, la cause peut être une fuite de réfrigérant.

Faites inspecter le système par un concessionnaire agréé Mitsubishi Motors ou un réparateur de votre choix.

ATTENTION

- Le système de climatisation de votre véhicule doit être chargé de réfrigérant HFC-134a et de lubrifiant ZXL 200PG. L'utilisation d'autres réfrigérants ou lubrifiants endommagera gravement l'intégralité du système de la climatisation et nécessitera éventuellement son remplacement. Il est déconseillé de laisser du réfrigérant s'échapper dans l'atmosphère. Le nouveau réfrigérant HFC-134a utilisé dans votre véhicule est conçu pour ne pas attaquer la couche d'ozone. Cependant, il peut contribuer légèrement au réchauffement de la planète. Il est conseillé de récupérer le réfrigérant usagé pour le recycler pour un usage ultérieur.

Pendant une longue période d'inactivité

La climatisation doit être mise en marche pendant cinq minutes minimum chaque semaine, même par temps froid. Cela comprend le fonctionnement en mode de dégivrage rapide. La mise en marche hebdomadaire de la climatisation permet la lubrification des pièces internes du compresseur et la maintenir en bon état de fonctionnement.

Purificateur d'air (le cas échéant)

N00733800180

Le système de climatisation est équipé d'un filtre à air qui enlève le pollen et la poussière. La capacité de filtrage du pollen et de la poussière du filtre à air se réduit quand celui-ci devient sale, alors remplacez-le régulièrement. Pour plus d'information concernant les intervalles d'entretien, reportez-vous au «MANUEL DE GARANTIE/D'ENTRETIEN».

REMARQUE

- L'utilisation dans certaines conditions, comme la conduite sur une route poussiéreuse et l'usage fréquent de la climatisation peut provoquer une réduction de la durée de vie du filtre. Quand vous vous rendez compte que le débit de l'air est plus faible qu'à l'accoutumée ou quand le pare-brise ou les glaces commencent à s'embuer facilement, remplacez le filtre à air. Contactez votre concessionnaire Mitsubishi Motors ou l'atelier de réparation de votre choix pour obtenir de l'aide.

Radio à accord électronique AM/FM munie d'un lecteur de CD (le cas échéant)

N00734302131

La chaîne hi-fi fonctionne seulement lorsque le commutateur d'allumage ou le mode de fonctionnement est réglé sur ON (marche) ou ACC (accessoire).

REMARQUE

- Pour écouter le système audio avec le moteur coupé, amenez le contacteur d'allumage en position «ACC» ou sélectionnez le mode de fonctionnement ACC. Pour les véhicules équipés de la clé F.A.S.T., si le mode de fonctionnement reste en position ACC (accessoire), l'alimentation de l'accessoire se coupe automatiquement après un certain temps et vous ne pourrez plus utiliser le système audio. L'alimentation de l'accessoire se rallume quand l'interrupteur du moteur est actionné et qu'il est à la position «ACC» (accessoire). Reportez-vous à la section «Fonction de désactivation automatique de l'alimentation en position «ACC» (accessoire)», page 5-16.

Purificateur d'air (le cas échéant)

REMARQUE

- Si vous utilisez un téléphone cellulaire à l'intérieur du véhicule, l'équipement audio risque de produire des parasites. Cela ne signifie pas que votre équipement audio est défectueux. Si cela devait se produire, éloignez-vous le plus possible du matériel audio pour téléphoner.
- Si de l'eau ou des corps étrangers pénètrent dans l'équipement audio, ou si de la fumée ou des odeurs inhabituelles s'en échappent, éteignez immédiatement le système audio, et faites-le vérifier par un concessionnaire agréé Mitsubishi Motors ou par l'atelier de réparation de votre choix. N'essayez jamais de le réparer vous-même. Évitez d'utiliser le système audio tant qu'il n'a pas été vérifié par une personne compétente.
- Dans l'éventualité d'un dommage occasionné au système audio par un corps étranger, de l'eau ou du feu, faites vérifier le système par un technicien qualifié de Mitsubishi Motors.

7

Radio à accord électronique AM/FM munie d'un lecteur de CD (le cas échéant)

Panneau de commande du volume et de la tonalité

N00711901742

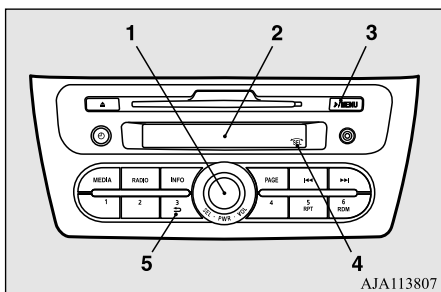

7

- 1- Interrupteur PWR (marche-arrêt)/VOL (réglage du volume)/SEL (sélection)
- 2- Affichage
- 3- Touche **MENU** (changement de mode)
- 4- Témoin SEL (sélection)
- 5- Touche **↵** (retour)

Réglage du volume

N00712001434

Tournez l'interrupteur VOL dans le sens des aiguilles d'une montre pour augmenter le volume et dans le sens inverse pour le diminuer.
L'état s'affiche à l'écran.

Réglage de la tonalité

N00712101712

1. Appuyez sur la touche **MENU** pour sélectionner BASS → TREBLE → FADER → BALANCE → Mode de commande du son désactivé.
2. Tournez l'interrupteur SEL dans le sens des aiguilles d'une montre ou dans le sens inverse pour modifier le réglage de la tonalité/balance.
L'état s'affiche à l'écran.

BASS (réglage des graves)

Pour obtenir le niveau de graves recherché.

TREBLE (réglage des aigus)

Pour sélectionner le niveau d'aigus recherché.

FADER (réglage de la balance avant/arrière)

Pour équilibrer le volume des haut-parleurs F (avant) et R (arrière).

BALANCE (réglage de la balance gauche/droite)

Pour équilibrer le volume des haut-parleurs L (gauche) et R (droit).

REMARQUE

- Lorsque vous tournez l'interrupteur SEL, le témoin SEL s'affiche.
- Lorsque réglé à «0», un signal sonore retentit.
- Ce mode s'annule si vous effectuez l'une des opérations suivantes.
 - Vous appuyez sur la touche **↵**.
 - Vous sélectionnez un autre mode.
 - Aucun réglage n'est effectué pendant 10 secondes.
- Dans un véhicule à deux haut-parleurs, conservez le réglage du FADER (réglage de la balance avant/arrière) en position du milieu. Comme aucun haut-parleur arrière n'est connecté, le fait de régler FADER (réglage de la balance avant/arrière) vers le côté «R» (arrière) entraînera une perte de sortie du son.

Panneau de commande et affichage de la radio

N00734901925

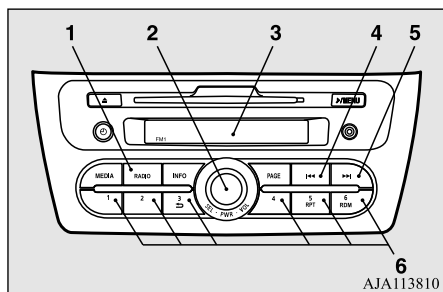

- 1- Touche RADIO (sélection AM/FM)
- 2- Touche PWR (marche-arrêt)
- 3- Affichage
- 4- Touche Seek (recherche en arrière)
- 5- Touche Seek (recherche en avant)
- 6- Touches de présélection

Écoute de la radio

N00735001936

1. Appuyez sur l'interrupteur PWR ou la touche RADIO pour allumer la radio.
Appuyez sur l'interrupteur PWR et maintenez-le enfoncé pendant au moins 2 secondes pour éteindre la radio.
2. Appuyez sur la touche RADIO pour sélectionner la bande désirée (AM/FM1/FM2).

Radio à accord électronique AM/FM munie d'un lecteur de CD (le cas échéant)

3. Appuyez sur la touche Seek (recherche) pour syntoniser une station, ou appuyez sur une des touches de présélection pour écouter la station mémorisée pour cette touche.

Veillez vous reporter aux sections «Syntonisation automatique», «Syntonisation manuelle» ou «Enregistrement des fréquences dans la mémoire».

Syntonisation de la radio

Syntonisation manuelle

La fréquence change chaque fois que vous appuyez sur la touche Seek (recherche). Appuyez sur la touche pour sélectionner la station que vous souhaitez écouter.

Syntonisation automatique

Après avoir maintenu la touche Seek (recherche) enfoncée jusqu'à entendre le bip sonore, relâchez la touche, et la réception de la station sélectionnée commence.

Enregistrement des fréquences dans la mémoire

La mémoire de l'appareil dispose d'une capacité suffisante pour mémoriser 6 fréquences AM et 12 fréquences FM.

Pour enregistrer une fréquence dans la mémoire, procédez comme suit:

1. Appuyez sur la touche Seek (recherche) pour syntoniser la fréquence que vous désirez mémoriser. **7**
2. Appuyez quelques instants sur l'une des touches de présélection jusqu'à ce qu'un signal sonore retentisse.
Le son est momentanément interrompu lorsque la fréquence est en cours de mémorisation. Le numéro de la touche de présélection et celui de la fréquence correspondant à l'enregistrement dans la mémoire s'affichent.
3. Pour écouter une station présélectionnée en mémoire, appuyez sur la touche concernée, puis relâchez-la dans un délai d'1 seconde.

Radio à accord électronique AM/FM munie d'un lecteur de CD (le cas échéant)

Panneau de commandes et affichage de CD

N00735301766

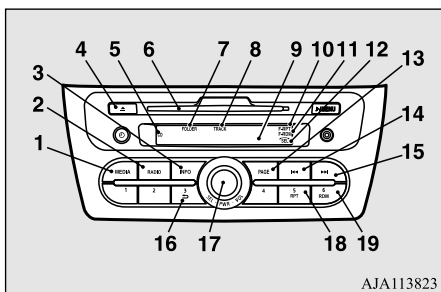

AJA113823

- 1- Touche MEDIA
- 2- Touche RADIO
- 3- Touche INFO
- 4- Touche d'éjection de CD
- 5- Témoin CD
- 6- Fente de chargement du disque
- 7- Témoin FOLDER (dossier)
- 8- Témoin TRACK (saut de plage)
- 9- Affichage
- 10- Témoin RPT (répétition)/F-RPT (mode de répétition du dossier)
- 11- Témoin RDM (mode aléatoire)/F-RDM (mode aléatoire du dossier)
- 12- Témoin SEL (sélection)
- 13- Touche PAGE (avance de titres)
- 14- Touche ◀◀ (recul rapide/saut de plage arrière)

- 15- Touche ▶▶ (avance rapide/saut de plage avant)
- 16- Touche ↵ (retour)
- 17- Interrupteur PWR (marche-arrêt)/SEL (sélection)
- 18- Touche RPT (répétition)
- 19- Touche RDM (aléatoire)

Écoute d'un CD

N00735502127

Insertion d'un disque

1. Insérez le disque avec l'étiquette orientée vers le haut.

Quand un disque est chargé, le témoin CD s'allume et le lecteur de CD commence la lecture même si la radio est en cours d'utilisation. Le lecteur de CD commence aussi la lecture quand la touche MEDIA est actionnée avec un disque dans le lecteur ou avec un disque dans la fente de chargement de disque, même si la radio est en cours d'utilisation.

2. Pour arrêter le CD, coupez l'alimentation en enfonçant l'interrupteur PWR (marche-arrêt) pendant au moins 2 secondes, ou passez au mode radio en appuyant sur la touche RADIO, ou encore éjectez le disque en appuyant sur la touche d'éjection.

REMARQUE

- Pour plus d'informations concernant le réglage du volume et de la tonalité, reportez-vous aux sections «Réglage du volume», page 7-22 et «Réglage de la tonalité», page 7-22.
- Les disques compacts de 8 cm (3 pouces) ne peuvent pas être lus sur ce lecteur de CD.
- Pour plus d'informations sur la manipulation des disques compacts, reportez-vous à la section «Manipulation des disques compacts», page 7-47.

Éjection d'un disque

Quand vous appuyez sur la touche d'éjection du CD, le disque s'arrête automatiquement et est éjecté.

REMARQUE

- Si vous n'enlevez pas le disque dans les 15 secondes, le lecteur de CD recharge automatiquement le disque et s'arrête.

Écoute d'un CD musical

Appuyez sur la touche MEDIA si un disque se trouve déjà dans le lecteur de CD. Le lecteur de CD démarre la lecture. Le numéro de plage et sa durée de lecture s'affichent. Les

pages du disque sont lues de manière continue.

Écoute d'un CD MP3

Ce lecteur de CD vous permet de lire les fichiers MP3 (MPEG Audio Layer-3) enregistrés sur des CD-ROM, des CD-R (CD enregistrables) et des CD-RW (CD réinscriptibles) de formats ISO9660 Level 1/Level 2, Joliet et Romeo. Chaque disque peut contenir jusqu'à 255 fichiers répartis dans 100 dossiers maximum, et jusqu'à 16 niveaux maximum. Les informations sur les tags ID3 peuvent être affichées pendant la lecture MP3. Pour plus d'informations concernant les tags ID3, reportez-vous à la section «Affichage des textes de CD et des titres de MP3», page 7-27.

1. Insérez un disque contenant des fichiers MP3 dans la fente.
2. Appuyez sur la touche MEDIA si un disque se trouve déjà dans le lecteur de CD.
L'affichage indique «READING» (lecture), puis la reproduction commence.

Radio à accord électronique AM/FM munie d'un lecteur de CD (le cas échéant)

REMARQUE

- Lors de l'écoute d'un disque contenant des fichiers CD-DA (CD-Digital Audio) et MP3, vous pouvez commuter entre la lecture des fichiers CD-DA, la lecture des fichiers MP3 et le mode d'entrée audio externe en appuyant sur la touche MEDIA pendant au moins 2 secondes (jusqu'au bip). Pour plus d'informations sur l'entrée audio externe, reportez-vous à la section «Pour utiliser la fonction d'entrée audio externe», page 7-31.
- Si le disque contient des fichiers CD-DA et des fichiers MP3, ce sont les fichiers CD-DA qui sont automatiquement lus en premier.
- La qualité du son dépend du logiciel de codage utilisé et du débit binaire. Pour plus de détails, reportez-vous au manuel de l'utilisateur du logiciel de codage.
- Selon la configuration des fichiers/dossiers sur un disque, l'amorce de la lecture peut prendre du temps.
- Le logiciel de codage MP3 et le logiciel de gravure ne sont pas fournis avec le lecteur.
- Vous pouvez rencontrer des problèmes lors de la lecture de fichiers MP3 ou lors de l'affichage de l'information de fichiers MP3 enregistrés avec certains logiciels de gravure ou enregistreurs de CD (lecteurs CD-R/RW).
- Si vous enregistrez trop de dossiers ou fichiers autres que MP3 sur un disque, l'amorce de la lecture peut prendre du temps.
- Ce lecteur n'enregistre pas de fichiers MP3.

REMARQUE

- Pour de plus amples informations sur les CD-R/RW, reportez-vous à la section «Remarques sur les CD-R/RW», page 7-48.

ATTENTION

- Si vous essayez de lire un fichier non MP3 dont le nom porte l'extension «.mp3», les haut-parleurs peuvent faire du bruit, ce qui peut les endommager ou endommager votre audition.

7

Séquence de sélection de dossier/séquence de lecture de fichiers MP3 (exemple)

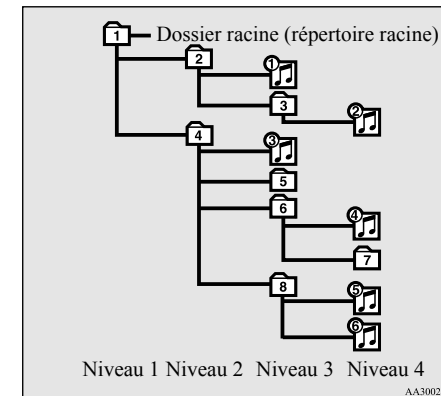

Sélection de dossier dans l'ordre

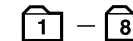

Commandes de confort 7-25

Radio à accord électronique AM/FM munie d'un lecteur de CD (le cas échéant)

Sélection de fichier
dans l'ordre

**Avance et recul rapides du disque****Avance rapide**

Le disque avance rapidement pendant que la touche **▶▶** est maintenue enfoncée.

La lecture commence dès que la touche est relâchée.

7

Recul rapide

Le disque recule rapidement pendant que la touche **◀◀** est maintenue enfoncée.

La lecture commence dès que la touche est relâchée.

Sélection d'une plage que vous souhaitez écouter**Saut de plage avant**

Le disque saute autant de morceaux que le nombre de fois que vous appuyez sur la touche **▶▶1**.

La fenêtre d'affichage affiche le numéro de la plage sélectionnée.

Saut de plage arrière

Le disque saute autant de morceaux que le nombre de fois que vous appuyez sur la touche **◀◀**.

La fenêtre d'affichage affiche le numéro de la plage sélectionnée.

Recherche d'un fichier (CD MP3 uniquement)

Actionnez l'interrupteur SEL pour sélectionner le fichier de votre choix.

Quand ce mode est activé en appuyant sur l'interrupteur SEL, le témoin SEL (mode de sélection) s'affiche.

Appuyez sur l'inter-: Pour démarrer ce mode ou sélectionner le dossier ou le fichier.

Tournez l'interrupteur: Pour montrer le dossier ou le fichier.

REMARQUE

- Pour annuler la sélection, appuyez sur la touche **↵** pour retourner à l'étape précédente.

REMARQUE

- Si vous n'effectuez aucune opération dans les 10 secondes, ou si vous appuyez sur une autre touche après avoir tourné l'interrupteur SEL, la recherche du fichier souhaité s'annule.
- Si aucune opération n'est effectuée dans les 5 secondes après l'affichage du fichier, la lecture démarre.
- Quand le témoin SEL (mode de sélection) n'apparaît pas sur l'affichage et l'interrupteur SEL est actionné, le réglage du volume est activé.

Répétition de plages**Répétition d'une plage**

Appuyez sur la touche RPT pour répéter la même plage.

Si la touche RPT est actionnée, le témoin RPT s'allume.

Pour quitter ce mode, appuyez une nouvelle fois sur cette touche.

Pour répéter des morceaux du même dossier (CD MP3 uniquement)

Pendant la reproduction d'une chanson, appuyez sur la touche RPT (répéter) pendant au moins 2 secondes (jusqu'à ce qu'un bip retentisse). Le témoin F-RPT s'allume et le

Radio à accord électronique AM/FM munie d'un lecteur de CD (le cas échéant)

disque répète tous les morceaux du dossier qui contient le morceau en cours de lecture. Pour quitter ce mode, appuyez une nouvelle fois sur cette touche.

REMARQUE

- Sur un disque contenant des fichiers CD-DA et MP3, le mode de répétition ne répète que les fichiers au même format (CD-DA uniquement ou fichier MP3 uniquement).

Modification de l'ordre de lecture des plages**Lecture aléatoire d'un disque (CD musicaux uniquement)**

Si vous appuyez sur la touche RDM, le témoin RDM (mode aléatoire) s'allume et les plages sont lues de manière aléatoire. Pour quitter ce mode, appuyez une nouvelle fois sur cette touche.

Lecture aléatoire d'un dossier (CD MP3 uniquement)

Si vous appuyez sur la touche RDM, le témoin F-RDM (mode aléatoire du dossier) s'allume et les plages sont lues de manière aléatoire dans le dossier actuellement sélectionné.

Pour quitter ce mode, appuyez une nouvelle fois sur cette touche.

Lecture aléatoire de tous les dossiers d'un disque (CD MP3 uniquement)

Appuyez sur la touche RDM (aléatoire) pendant au moins 2 secondes (jusqu'à ce que le bip retentisse). Le témoin RDM s'allume et les plages sont lues de manière aléatoire parmi tous les dossiers du disque actuellement sélectionné.

Pour quitter ce mode, appuyez une nouvelle fois sur cette touche.

REMARQUE

- Sur un disque contenant des fichiers CD-DA et MP3, le mode de lecture aléatoire ne lit que les fichiers au même format (CD-DA uniquement ou fichier MP3 uniquement).

Affichage des textes de CD et des titres de MP3

N00752101192

Ce lecteur de CD peut afficher des textes de CD et des titres MP3, y compris l'information de tag ID3.

Texte de CD

Le lecteur de CD peut afficher le nom de l'album et les titres des morceaux. Appuyez sur la touche INFO à plusieurs reprises pour effectuer des sélections dans l'ordre suivant: Nom du disque → Nom de plage → mode d'affichage normal.

REMARQUE

- L'écran peut afficher jusqu'à 11 caractères. Si un nom de disque ou un nom de plage possède plus de 11 caractères, appuyez sur la touche PAGE pour visionner les 11 caractères suivants.
- Lorsqu'il n'existe aucune information de titre à afficher, l'écran indique «NO TITLE» (Aucun titre).
- Les caractères que le lecteur de CD ne peut pas afficher sont indiqués par le signe «•».

Titres MP3

Le lecteur de CD peut afficher les noms de dossier et de fichier. Appuyez sur la touche INFO à plusieurs reprises pour effectuer des sélections dans l'ordre suivant: nom du dossier → nom de fichier → mode d'affichage normal.

Radio à accord électronique AM/FM munie d'un lecteur de CD (le cas échéant)

Information de tag ID3

Le lecteur de CD peut afficher l'information sur les tags ID3 pour les fichiers qui ont été enregistrés avec des informations de tag ID3.

1. Appuyez sur la touche INFO pendant au moins 2 secondes pour passer à l'information de tag ID3.
2. Appuyez sur la touche INFO à plusieurs reprises pour effectuer des sélections dans l'ordre suivant: TAG de l'album → TAG de la plage → TAG de l'artiste → mode d'affichage normal.



7

REMARQUE

- Pour revenir de l'information de tag ID3 au nom de dossier, appuyez une nouvelle fois sur la touche INFO pendant au moins 2 secondes.
- Lorsqu'il n'existe aucune information de titre à afficher, l'écran indique «NO TITLE» (Aucun titre).
- L'écran peut afficher jusqu'à 11 caractères. Si un nom de dossier, un nom de plage ou un élément d'information de tag ID3 possède plus de 11 caractères, appuyez sur la touche «PAGE» pour visionner les 11 caractères suivants.
- Les caractères que le lecteur de CD ne peut pas afficher sont indiqués par le signe «*».

Affichage de l'horloge

N00702600010

Appuyez sur la touche  pour passer au mode horloge. Pour quitter le mode horloge, appuyez la touche .

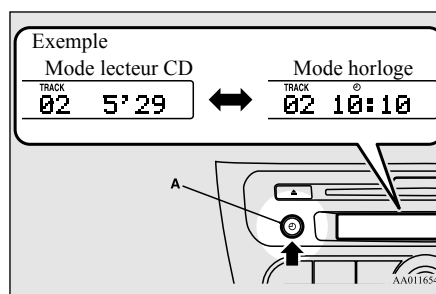

A- Touche  (horloge)



REMARQUE

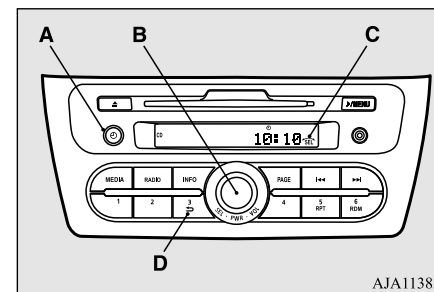

- Pendant que le mode horloge est sélectionné, l'affichage passe à l'affichage de fonctionnement applicable chaque fois que l'on utilise le lecteur CD, le mode d'entrée audio externe ou la radio, etc. Ensuite, si aucune entrée n'est faite pendant 7 secondes, l'affichage revient automatiquement au mode horloge.

Réglage de l'horloge

N00702701047





- A- Touche  (horloge)
- B- Interrupteur SEL (sélection)
- C- Témoin SEL (sélection)
- D- Touche  (retour)

1. Appuyez quelques instants sur la touche  et l'affichage de l'horloge se met à clignoter.
2. Tournez l'interrupteur SEL pour régler le chiffre des «heures».
3. Une fois le chiffre des «heures» réglé, appuyez sur la touche  pour faire clignoter le chiffre des «minutes». Tournez l'interrupteur SEL pour régler le chiffre des «minutes».
4. Lorsque l'heure souhaitée s'affiche, appuyez sur la touche  pour terminer la procédure.

Radio à accord électronique AM/FM munie d'un lecteur de CD (le cas échéant)

REMARQUE



- Lorsque vous tournez l'interrupteur SEL, le témoin SEL s'affiche.
- Ce mode s'annule si vous effectuez l'une des opérations suivantes.
 - Vous appuyez sur la touche  jusqu'à entendre un bip sonore.
 - Vous appuyez sur la touche .
 - Vous sélectionnez un autre mode.
- Réglez l'heure à nouveau si vous avez déconnecté et reconnecté les bornes de la batterie.
- Les secondes n'apparaissent pas sur l'affichage de l'horloge, mais après avoir réglé les «minutes», l'horloge commence à fonctionner à partir de 0 secondes.

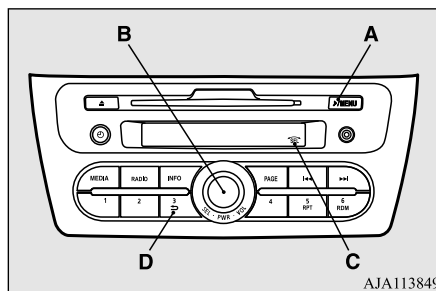

Vérification du numéro de version de Gracenote DB (véhicules équipés d'une interface Bluetooth® 2.0)

N00702801048



AJA113849

- A- Touche  /MENU
- B- Interrupteur SEL (sélection)
- C- Témoin SEL (sélection)
- D- Touche  (retour)

1. Appuyez sur la touche  /MENU pendant 2 secondes minimum.
2. Tournez l'interrupteur SEL ou appuyez plusieurs fois sur la touche  /MENU pour sélectionner «Gracenote DB» et appuyez ensuite sur ce même interrupteur.

3. Tournez l'interrupteur SEL pour sélectionner «Version DB» et appuyez ensuite sur ce même interrupteur pour déterminer la version Gracenote DB.

REMARQUE

- Lorsque vous tournez l'interrupteur SEL, le témoin SEL s'affiche.
- Ce mode s'annule si vous effectuez l'une des opérations suivantes.
 - Vous appuyez sur la touche .
 - Aucune opération n'est effectuée pendant plus de 10 secondes.
 - Vous sélectionnez «EXIT «MENU»» (sortir du menu).

7

Modification de la langue (véhicules équipés de l'interface Bluetooth® 2.0)

N00702901049

Il est possible de régler la langue utilisée pour la commande vocale.

Radio à accord électronique AM/FM munie d'un lecteur de CD (le cas échéant)

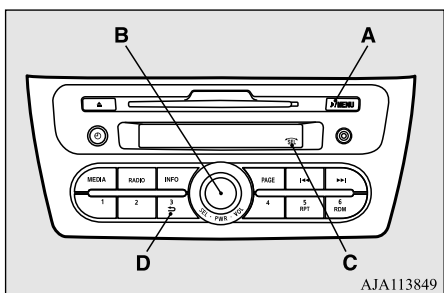

7

- A- Touche **MENU**
- B- Interrupteur SEL (sélection)
- C- Témoin SEL (sélection)
- D- Touche **RETURN** (retour)

1. Appuyez sur la touche **MENU** pendant 2 secondes minimum.
2. Tournez l'interrupteur SEL ou appuyez plusieurs fois sur la touche **MENU** pour sélectionner «PHONE SET» (réglage du téléphone) et appuyez ensuite sur l'interrupteur SEL.
3. Tournez l'interrupteur SEL pour sélectionner «LANGUAGE» (langue) et appuyez ensuite sur ce même interrupteur.
4. Tournez l'interrupteur SEL pour sélectionner «LangChg YES» (changer de langue OUI) et appuyez ensuite sur ce même interrupteur.

5. Tournez l'interrupteur SEL pour sélectionner la langue et appuyez ensuite sur ce même interrupteur.
6. Tournez l'interrupteur SEL pour sélectionner «LangSet YES» (définir la langue OUI) et appuyez ensuite sur ce même interrupteur.

REMARQUE

- Lorsque vous tournez l'interrupteur SEL, le témoin SEL s'affiche.
- Ce mode s'annule si vous effectuez l'une des opérations suivantes.
 - Vous appuyez sur la touche **RETURN**.
 - Aucune opération n'est effectuée pendant plus de 10 secondes.
 - Vous sélectionnez «EXIT «MENU»» (sortir du menu).

Pour modifier la position de sortie des haut-parleurs (véhicules équipés d'une interface Bluetooth® 2.0)

N00755400030

Il est possible de modifier la position de sortie des haut-parleurs au cours de la fonction d'interruption vocale du téléphone portable.

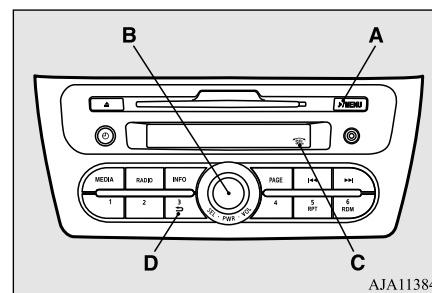

- A- Touche **MENU**
- B- Interrupteur SEL (sélection)
- C- Témoin SEL (sélection)
- D- Touche **RETURN** (retour)

1. Appuyez sur la touche **MENU** pendant 2 secondes minimum.
2. Tournez l'interrupteur SEL ou appuyez plusieurs fois sur la touche **MENU** pour sélectionner «PHONE SET» (réglage du téléphone) et appuyez ensuite sur l'interrupteur SEL.
3. Tournez l'interrupteur SEL pour sélectionner «← PHONE IN →» et appuyez ensuite sur ce même interrupteur.
4. Tournez l'interrupteur SEL pour sélectionner «IN-L» (sortie du haut-parleur côté gauche) ou «IN-R» (sortie du haut-parleur côté droit), et appuyez ensuite sur ce même interrupteur.

Radio à accord électronique AM/FM munie d'un lecteur de CD (le cas échéant)

REMARQUE

- Lorsque vous tournez l'interrupteur SEL, le témoin SEL s'affiche.
- Ce mode s'annule si vous effectuez l'une des opérations suivantes.
 - Vous appuyez sur la touche .
 - Aucune opération n'est effectuée pendant plus de 10 secondes.
 - Vous sélectionnez «EXIT «MENU»» (sortir du menu).

Pour utiliser la fonction d'entrée audio externe

N00703001021

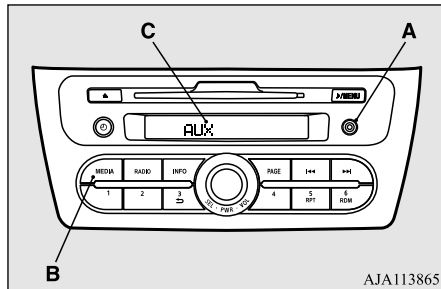

- A- Connecteur audio auxiliaire (mini-prise)
- B- Touche MEDIA
- C- Affichage

Vous pouvez écouter de la musique reproduite sur un appareil audio disponible dans le commerce, comme par exemple un système audio portable, par le biais des haut-parleurs de votre véhicule, en connectant l'appareil audio au connecteur audio auxiliaire.

REMARQUE

- Utilisez un connecteur à mini-prise pour raccorder l'équipement audio au connecteur audio auxiliaire.

Pour activer le mode d'entrée audio externe

1. Connectez le port de prise de casque du système audio portable au connecteur audio auxiliaire à l'aide d'un cordon de branchement disponible dans le commerce.
2. Appuyez sur la touche MEDIA à plusieurs reprises pour passer en mode AUX. L'affichage indique «AUX», puis le mode d'entrée audio externe est activé.
3. Pour désactiver le mode d'entrée audio externe, appuyez sur la touche MEDIA pour passer à un autre mode.

ATTENTION

- N'effectuez aucune opération sur l'appareil audio connecté pendant la conduite. Ceci pourrait vous distraire et provoquer un accident.

REMARQUE

- L'appareil audio connecté ne peut pas être réglé par le biais du système audio du véhicule.
- En fonction de l'appareil audio connecté, il se peut que les haut-parleurs fassent du bruit.
- Utilisez la source électrique propre à l'appareil audio connecté, comme sa pile, par exemple. Du bruit peut provenir des haut-parleurs si l'appareil audio connecté est utilisé alors qu'il est en train d'être rechargé par la prise d'accessoire du véhicule.
- N'activez pas le mode d'entrée audio externe si aucun appareil n'est connecté. Sinon, les haut-parleurs pourraient produire du bruit.
- Branchez l'appareil audio quand le mode d'entrée audio externe est désactivé, ou baissez le volume des haut-parleurs avant de le brancher. Du bruit peut être émis par les haut-parleurs si l'appareil audio est branché après avoir activé le mode d'entrée audio externe.

7

Lecture de plages d'une clé USB (le cas échéant)

REMARQUE

- Le volume des haut-parleurs du véhicule sera plus bas en mode d'entrée audio externe par rapport au mode de lecteur CD et au mode radio. Faites donc attention lorsque vous passez du mode d'entrée audio externe au mode CD ou au mode radio, car le volume des haut-parleurs sera plus fort.
- Ne forcez pas excessivement sur le cordon de branchement. Sinon, le cordon et les connecteurs pourraient s'endommager.
- Si seul le cordon de branchement est laissé branché au connecteur audio auxiliaire, les haut-parleurs peuvent émettre du bruit.
- Pour plus d'informations sur la manière de brancher et d'opérer l'appareil audio que vous vous êtes procuré dans le commerce, veuillez vous reporter au manuel de l'utilisateur de cet appareil audio.

7

Lecture de plages d'une clé USB (le cas échéant)

N00762200056

Le port USB permet la connexion d'une clé USB ou d'un iPod en vue de la lecture de fichiers de musique stockés sur ceux-ci.

Reportez-vous à la section suivante pour connaître les appareils et les fichiers compatibles.

Reportez-vous à «Types d'appareils pouvant être connectés et caractéristiques des fichiers

compatibles», page 5-122.

Reportez-vous aux sections suivantes pour connaître les méthodes de connexion: «Connexion d'un iPod», page 5-121 et «Connexion d'une clé USB», page 5-120.

Si votre véhicule est équipé d'une interface Bluetooth® 2.0, vous pouvez jouer des fichiers de musique stockés sur votre iPod ou votre clé USB par simple commande vocale. Reportez-vous aux sections «Lecture de plages d'iPod par commande vocale», page 7-35 et «Lecture de plages de clé USB par commande vocale», page 7-41.

REMARQUE



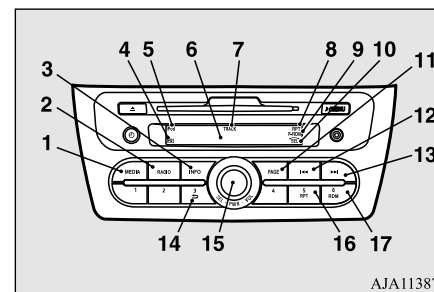

- Il est possible qu'un fichier protégé par droits d'auteur ne puisse pas être lu.
- Il est recommandé de régler l'égaliseur de l'appareil connecté sur 0 db ou sur neutre.

Panneau de commande et affichage de l'iPod

N00762301070



AJA113878

- 1- Touche MEDIA
- 2- Touche RADIO
- 3- Touche INFO
- 4- Témoin  (clé USB active)
- 5- Témoin d'iPod
- 6- Affichage
- 7- Témoin TRACK (saut de plage)
- 8- Témoin RPT (mode de répétition)
- 9- Témoin RDM (mode aléatoire)/F-RDM (mode aléatoire du dossier)
- 10- Témoin SEL (sélection)
- 11- Touche PAGE (avance de titres)
- 12- Touche  (recul rapide/saut de plage arrière)
- 13- Touche  (avance rapide/saut de plage avant)
- 14- Touche  (retour)

Lecture de plages d'une clé USB (le cas échéant)

- 15- Interrupteur PWR (marche-arrêt)/SEL (sélection)
- 16- Touche RPT (répétition)
- 17- Touche RDM (aléatoire)

Lecture depuis un iPod

N00762401101

1. Appuyez sur l'interrupteur PWR (marche-arrêt) pour allumer le système audio. Le système s'allume et reproduit le dernier mode utilisé.
2. Connectez votre iPod au port USB. Référez vous à la section «Connexion d'un iPod», page 5-121.
3. Appuyez sur la touche MEDIA à plusieurs reprises pour passer en mode iPod. Le mode d'entrée change comme suit à chaque pression sur la touche MEDIA: Mode CD → Mode iPod → Mode Bluetooth® (le cas échéant) → Mode AUX → Mode CD. Le témoin de l'iPod s'allume et le mode iPod est alors activé.
4. Une fois l'appareil sélectionné, la lecture démarre et le témoin  s'affiche.

 REMARQUE

- Le moment où la lecture démarre dépend de l'état de votre iPod.



5. Pour arrêter la lecture, appuyez sur la touche RADIO ou sur la touche MEDIA pour passer à un autre mode.

 REMARQUE

- Les touches de l'iPod sont désactivées tant que l'iPod est connecté à la chaîne hi-fi.
- Pour régler le volume et la tonalité, reportez-vous aux sections «Réglage du volume», page 7-22 et «Réglage de la tonalité», page 7-22.

Avance et recul rapides sur la plage

N00762501043

Pour effectuer une avance ou un recul rapide sur la plage actuelle, appuyez sur la touche  ou sur la touche .

Avance rapide

Pour effectuer une avance rapide sur la plage actuelle, appuyez quelques instants sur la touche .

Recul rapide

Pour effectuer un recul rapide sur la plage actuelle, appuyez quelques instants sur la touche .

Sélection d'une plage que vous souhaitez écouter

N00762600034

Saut de plage avant

Appuyez de façon répétée sur la touche  jusqu'à ce que le numéro de la plage souhaitée s'affiche.

Saut de plage arrière

Appuyez de façon répétée sur la touche  jusqu'à ce que le numéro de la plage souhaitée s'affiche.

7

 REMARQUE

- Si vous appuyez une fois sur la touche  pendant la lecture du morceau, le système audio recommence la lecture au début du morceau.

Recherche d'une plage dans le menu iPod

N00762701090

Vous pouvez sélectionner les plages de votre choix dans les menus «Listes d'écoute», «Artistes», «Albums», «Titres» ou «Genre» (véhicules équipés de l'interface Bluetooth® 2.0) de votre iPod.

Lecture de plages d'une clé USB (le cas échéant)

Actionnez l'interrupteur SEL pour sélectionner les plages de votre choix.

Le menu, la catégorie ou la plage sélectionné s'affiche.

Quand ce mode est activé en appuyant sur l'interrupteur SEL, le témoin SEL (mode de sélection) s'affiche.

Appuyez sur l'interrupteur SEL : Pour démarrer ce mode ou sélectionner le menu, la catégorie ou la plage.

Tournez l'interrupteur SEL : Affiche le menu, la catégorie ou la plage.

7

REMARQUE

- Pour annuler la sélection, appuyez sur la touche  pour retourner à l'étape précédente.
- Si aucune opération n'est effectuée dans les 10 secondes minimum, ou si vous n'appuyez sur aucune autre touche après avoir appuyé sur l'interrupteur SEL, la recherche des plages souhaitées est annulée.
- Si aucune opération n'est effectuée dans les 5 secondes après l'affichage de la plage, la lecture démarre.
- Quand le témoin SEL (mode de sélection) n'apparaît pas sur l'affichage et l'interrupteur SEL est actionné, le réglage du volume est activé.

Répétition de la même plage

N00762800023

Appuyez sur la touche RPT pendant la lecture afin d'afficher «RPT».

Pour quitter ce mode, appuyez une nouvelle fois sur cette touche.

Lecture aléatoire de plages

N00762901034

Appuyez sur la touche RDM afin d'afficher «RDM».

L'iPod sélectionne et joue les plages de façon aléatoire à partir de la catégorie actuelle.

Pour quitter ce mode, appuyez une nouvelle fois sur cette touche.

Lecture aléatoire de plages de chaque album

N00763001045

Appuyez sur la touche RDM et maintenez-la enfoncée jusqu'à ce que vous entendiez un bip sonore et que «F-RDM» s'affiche.

L'iPod sélectionne et joue les plages de l'album de façon aléatoire à partir de la catégorie actuelle.

Pour quitter ce mode, appuyez une nouvelle fois sur cette touche.

Modification de l'affichage

N00763101059

Vous pouvez afficher les titres de plages, le nom des artistes, le genre et les titres des albums enregistrés sur votre iPod.

L'affichage se modifie comme suit à chaque pression sur la touche INFO pendant la lecture: Titre d'album → Nom de la plage → Nom d'artiste → Genre (véhicules disposant de l'interface Bluetooth® 2.0) → Affichage normal.

REMARQUE

- Jusqu'à 11 caractères peuvent s'afficher à la fois. Si le titre est tronqué, appuyez sur la touche PAGE. Les prochains caractères s'affichent à chaque pression sur la touche.
- Si aucun titre n'a été enregistré, «PAS DE TITRE» s'affiche.
- Les caractères qui ne sont pas compatibles sont remplacés par «*».

Lecture de plages d'iPod par commande vocale (véhicules disposant de l'interface Bluetooth® 2.0)

N00763200040

Vous pouvez sélectionner les plages stockées dans votre iPod par «Artiste», «Album», «Liste d'écoute» ou «Genre» à l'aide de commandes vocales.

Pour plus d'informations concernant la fonction de reconnaissance vocale et la fonction d'enregistrement de locuteur, veuillez vous reporter à la section «Interface Bluetooth® 2.0», page 5-97.

Suivez le procédé suivant pour utiliser la fonction de reconnaissance vocale et jouer des plages.

Préparation à la reconnaissance vocale

N00763300067

Pour pouvoir utiliser la fonction de reconnaissance vocale, il vous faut d'abord appuyer sur la touche SPEECH (parler) (A).

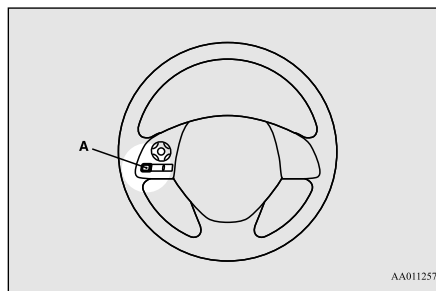

AA0112572

Recherche par nom d'artiste

N00763401081

1. Dites «Jouer» dans le menu principal.

REMARQUE

- L'interface Bluetooth® 2.0 démarre la reconnaissance de l'appareil connecté. Si l'appareil connecté n'est pas reconnu ou en cas d'erreur de connexion, l'interface Bluetooth® 2.0 démarre le guide vocal approprié. Suivez le guide vocal.

2. Une fois que le guide vocal a dit «Voulez-vous jouer par Artiste, Album, Liste d'écoute ou Genre?», dites «Artiste».

REMARQUE

- Si vous dites «Artiste <nom>», vous pouvez sauter l'étape 3.

Lecture de plages d'une clé USB (le cas échéant)

3. Une fois que le guide vocal a dit «Quel Artiste voulez-vous jouer?», dites le nom de l'artiste.
4. Si une seule entrée correspond, le système passe à l'étape 6.
5. En cas de présence de deux entrées correspondantes ou plus, le guide vocal dit «Plus d'une correspondance a été trouvée, voulez-vous écouter <nom d'artiste>?» Si vous dites «Oui», le système passe à l'étape 6.

Si vous dites «Non», le système énonce le nom de l'artiste correspondant suivant.

7

REMARQUE

- Si vous dites «Non» à tous ou trois noms d'artiste énumérés par le système, le guide vocal dit «Artiste non trouvé, essayez à nouveau», et le système retourne à l'étape 2.
- Le temps de recherche dépend du nombre de plages contenues dans l'appareil raccordé. Les appareils contenant un grand nombre de plages peuvent nécessiter un temps de recherche plus long.

6. Une fois que le guide vocal a dit «Jouer <nom d'artiste>», le système crée un index de liste d'écoute pour l'artiste.

Lecture de plages d'une clé USB (le cas échéant)

 **REMARQUE**

- Quand la fonction de confirmation est activée, le guide vocal vous demande si le nom de l'artiste est correct. Si le nom de l'artiste est correct, dites «Oui». Si non, dites «Non». Une fois que le guide vocal dit «Artiste non trouvé, essayez à nouveau», le système retourne à l'étape 2.

7

7. Le système quitte le mode de reconnaissance vocale et démarre la lecture.

Recherche par titre d'album

N00763501082

1. Dites «Jouer» dans le menu principal.

 **REMARQUE**

- L'interface Bluetooth® 2.0 démarre la reconnaissance de l'appareil connecté. Si l'appareil connecté n'est pas reconnu ou en cas d'erreur de connexion, l'interface Bluetooth® 2.0 démarre le guide vocal approprié. Suivez le guide vocal.

2. Une fois que le guide vocal a dit «Voulez-vous jouer par Artiste, Album, Liste d'écoute ou Genre?», dites «Album».

 **REMARQUE**

- Si vous dites «Album <titre>», vous pouvez sauter l'étape 3.

7-36 Commandes de confort

3. Une fois que le guide vocal a dit «Quel album voulez-vous jouer?», dites le titre de l'album.
4. Si une seule entrée correspond, le système passe à l'étape 6.
5. En cas de présence de deux entrées correspondantes ou plus, le guide vocal dit «Plus d'une correspondance a été trouvée, voulez-vous écouter <titre d'album>?» Si vous dites «Oui», le système passe à l'étape 6. Si vous dites «Non», le système énonce le titre de l'album correspondant suivant.

 **REMARQUE**

- Si vous dites «Non» à tous ou trois titres d'album énumérés par le système, le guide vocal dit «Album non trouvé, essayez à nouveau», et le système retourne à l'étape 2.

6. Une fois que le guide vocal a dit «Jouer <titre d'album>», le système crée un index de liste d'écoute pour le titre de l'album.

 **REMARQUE**

- Quand la fonction de confirmation est activée, le guide vocal vous demande si le titre de l'album est correct. Si le titre de l'album est correct, dites «Oui». Si non, dites «Non». Une fois que le guide vocal dit «Album non trouvé, essayez à nouveau», le système retourne à l'étape 2.

7. Le système quitte le mode de reconnaissance vocale et démarre la lecture.

Recherche par liste d'écoute

N00763601041

1. Dites «Jouer» dans le menu principal.

 **REMARQUE**

- L'interface Bluetooth® 2.0 démarre la reconnaissance de l'appareil connecté. Si l'appareil connecté n'est pas reconnu ou en cas d'erreur de connexion, l'interface Bluetooth® 2.0 démarre le guide vocal approprié. Suivez le guide vocal.

2. Une fois que le guide vocal a dit «Voulez-vous jouer par Artiste, Album, Liste d'écoute ou Genre?», dites «Liste d'écoute».

Lecture de plages d'une clé USB (le cas échéant)

 **REMARQUE**

- Si vous dites «Liste d'écoute <liste d'écoute>», vous pouvez sauter l'étape 3. Si l'appareil ne dispose pas de liste d'écoute, le guide vocal dit «Aucune liste d'écoute présente» et le système retourne à l'étape 2.

3. Une fois que le guide vocal a dit «Quelle liste d'écoute voulez-vous jouer?», dites le nom de la liste d'écoute.
4. Si une seule entrée correspond, le système passe à l'étape 6.
5. En cas de présence de deux entrées correspondantes ou plus, le guide vocal dit «Plus d'une correspondance a été trouvée, voulez-vous écouter <liste d'écoute>?» Si vous dites «Oui», le système passe à l'étape 6. Si vous dites «Non», le système énonce le nom de la liste d'écoute correspondante suivante.

 **REMARQUE**

- Si vous dites «Non» à tous ou trois noms de liste d'écoute énumérés par le système, le guide vocal dit «Liste d'écoute non trouvée, essayez à nouveau», et le système retourne à l'étape 2.

6. Une fois que le guide vocal a dit «Jouer <liste d'écoute>», le système crée un index pour la liste d'écoute.

 **REMARQUE**

- Quand la fonction de confirmation est activée, le guide vocal vous demande si la liste d'écoute est correcte. Si la liste d'écoute est correcte, dites «Oui». Si non, dites «Non». Lorsque le guide vocal a dit «Liste d'écoute non trouvée, essayez à nouveau», le système retourne à l'étape 2. Reportez-vous à «Réglage de la fonction de confirmation», page 5-101.

7. Le système quitte le mode de reconnaissance vocale et démarre la lecture.

Recherche par genre

N00763701042

1. Dites «Jouer» dans le menu principal.

 **REMARQUE**

- L'interface Bluetooth® 2.0 démarre la reconnaissance de l'appareil connecté. Si l'appareil connecté n'est pas reconnu ou en cas d'erreur de connexion, l'interface Bluetooth® 2.0 démarre le guide vocal approprié. Suivez le guide vocal.

2. Une fois que le guide vocal a dit «Voulez-vous jouer par Artiste, Album, Liste d'écoute ou Genre?», dites «Genre».

 **REMARQUE**

- Si vous dites «Genre <type>», vous pouvez sauter l'étape 3.

3. Une fois que le guide vocal a dit «Quel genre voulez-vous jouer?», dites le type de musique.
4. Si une seule entrée correspond, le système passe à l'étape 6.
5. En cas de présence de deux entrées correspondantes ou plus, le guide vocal dit «Plus d'une correspondance a été trouvée, voulez-vous écouter <genre>?» Si vous dites «Oui», le système passe à l'étape 6. Si vous dites «Non», le système énonce le genre correspondant suivant.

 **REMARQUE**

- Si vous dites «Non» à tous ou trois genres énumérés par le système, le guide vocal dit «Genre non trouvé, essayez à nouveau», et le système retourne à l'étape 2.

6. Une fois que le guide vocal a dit «Jouer <genre>», le système crée un index pour le genre.

Lecture de plages d'une clé USB (le cas échéant)

REMARQUE

● Quand la fonction de confirmation est activée, le guide vocal vous demande si le genre est correct. Si le genre est correct, dites «Oui». Si non, dites «Non». Lorsque le guide vocal a dit «Genre non trouvé, essayez à nouveau», le système retourne à l'étape 2. Reportez-vous à la section «Réglage de la fonction de confirmation», page 5-101.

7

7. Le système quitte le mode de reconnaissance vocale et démarre la lecture.

Panneau de commande et affichage de la clé USB

N00763901073

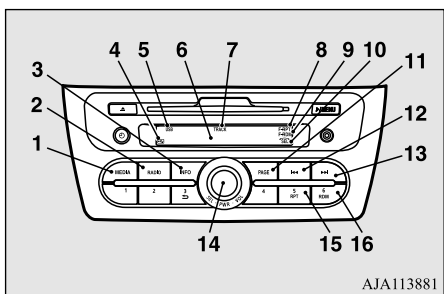

AJA113881

- 1- Touche MEDIA
- 2- Touche RADIO
- 3- Touche INFO
- 4- Témoin (clé USB active)

- 5- Témoin USB
- 6- Affichage
- 7- Témoin TRACK (saut de plage)
- 8- Témoin RPT (mode de répétition)/F-RPT (mode de répétition du dossier)
- 9- Témoin RDM (mode aléatoire)/F-RDM (mode aléatoire du dossier)
- 10- Témoin SEL (sélection)
- 11- Touche PAGE (avance de titres)
- 12- Touche (recul rapide/saut de plage arrière)
- 13- Touche (avance rapide/saut de plage avant)
- 14- Interrupteur PWR (marche-arrêt)/SEL (sélection)
- 15- Touche RPT (répétition)
- 16- Touche RDM (aléatoire)

Lecture depuis une clé USB

N00764001101

1. Appuyez sur l'interrupteur PWR (marche-arrêt) pour allumer le système audio. Le système s'allume et reproduit le dernier mode utilisé.
2. Connectez votre clé USB au port USB. Reportez-vous à la section «Connexion d'une clé USB», page 5-120.

3. Appuyez sur la touche MEDIA à plusieurs reprises pour passer en mode USB. Le mode d'entrée change comme suit à chaque pression sur la touche MEDIA: Mode CD → Mode USB → Mode Bluetooth® (le cas échéant) → Mode AUX → Mode CD. Le témoin USB s'allume et le mode USB est alors activé.

4. Une fois l'appareil sélectionné, la lecture démarre et le témoin s'affiche.

REMARQUE

● Le moment où la lecture démarre dépend de l'état de votre clé USB.

5. Pour arrêter la lecture, appuyez sur la touche RADIO ou sur la touche MEDIA pour passer à un autre mode.

REMARQUE

● Pour régler le volume et la tonalité, reportez-vous aux sections «Réglage du volume», page 7-22 et «Réglage de la tonalité», page 7-22.

Lecture de plages d'une clé USB (le cas échéant)

Fichiers de musique comprimés compatibles

N00764100105

Ce système audio peut lire les fichiers de format MP3, WMA et AAC enregistrés sur une clé USB. La capacité de cette chaîne hi-fi est de 65 535 fichiers répartis dans 700 dossiers sur 8 niveaux.

Séquence de sélection de dossier/séquence de lecture de fichiers (exemple)

L'organisation des dossiers et des fichiers de la clé USB est donnée ci-après.

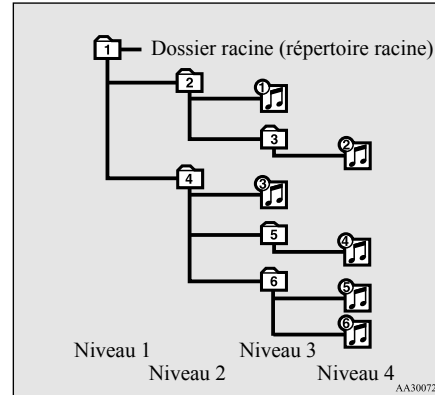

Sélection de dossier

Dans l'ordre

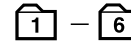

Sélection de fichier

Dans l'ordre



REMARQUE

- Quand le fichier joué est protégé par des droits d'auteur, il est sauté.

Avance et recul rapides sur la plage

N00764201044

Pour effectuer une avance ou un recul rapide sur la plage actuelle, appuyez sur la touche ►►1 ou sur la touche 1◄◄.

Avance rapide

Pour effectuer une avance rapide sur la plage actuelle, appuyez quelques instants sur la touche ►►1.

7

Recul rapide

Pour effectuer un recul rapide sur la plage actuelle, appuyez quelques instants sur la touche 1◄◄.

Sélection d'un fichier

N00764300035

Saut de plage avant

Appuyez de façon répétée sur la touche ►►1 jusqu'à ce que le numéro du fichier souhaité s'affiche.

Lecture de plages d'une clé USB (le cas échéant)

Saut de plage arrière

Appuyez de façon répétée sur la touche **1◀◀** jusqu'à ce que le numéro du fichier souhaité s'affiche.

REMARQUE

- Si vous appuyez une fois sur la touche **1◀◀** pendant la lecture du morceau, le système audio recommence la lecture au début du fichier.

7

Recherche d'un fichier

N00703101035

Actionnez l'interrupteur SEL pour sélectionner le fichier de votre choix.
Quand ce mode est activé en appuyant sur l'interrupteur SEL, le témoin SEL (mode de sélection) s'affiche.

Appuyez sur l'interrupteur SEL : Pour démarrer ce mode ou sélectionner le dossier ou le fichier.

Tournez l'interrupteur SEL : Pour montrer le dossier ou le fichier.

REMARQUE

- Pour annuler la sélection, appuyez sur la touche **↩** pour retourner à l'étape précédente.
- Si vous n'effectuez aucune opération dans les 10 secondes, ou si vous appuyez sur une autre touche après avoir tourné l'interrupteur SEL, la recherche du fichier souhaité s'annule.
- Si aucune opération n'est effectuée dans les 5 secondes après l'affichage du fichier, la lecture démarre.
- Quand le témoin SEL (mode de sélection) n'apparaît pas sur l'affichage et l'interrupteur SEL est actionné, le réglage du volume est activé.

Répétition du même fichier

N00764500024

Appuyez sur la touche RPT afin d'afficher «RPT». Pour annuler ce mode, appuyez une nouvelle fois sur cette touche.

Lecture répétée des fichiers d'un même dossier

N00764600038

Appuyez sur la touche RPT et maintenez-la enfoncée jusqu'à ce que vous entendiez un bip sonore et que «F-RPT» s'affiche.

La lecture de toutes les plages du dossier actuel est répétée.

Pour quitter ce mode, appuyez une nouvelle fois sur cette touche.

Lecture aléatoire d'un dossier

N00764701049

Appuyez sur la touche RDM afin d'afficher «F-RDM».

Le système audio sélectionne et joue les plages de façon aléatoire à partir du dossier actuel.

Pour quitter ce mode, appuyez une nouvelle fois sur cette touche.

Lecture aléatoire de tous les dossiers

N00764801040

Appuyez sur la touche RDM et maintenez-la enfoncée jusqu'à ce que vous entendiez un bip sonore et que «RDM» s'affiche.

Le système audio sélectionne et joue les plages de façon aléatoire à partir de tous les dossiers.

Pour quitter ce mode, appuyez une nouvelle fois sur cette touche.

Pour lire les plages à partir d'un appareil Bluetooth® (véhicules disposant de l'interface Bluetooth® 2.0)

Modification de l'affichage

N00765101053

Vous pouvez afficher les titres avec les informations sur les tags.

Titre de dossier

L'affichage se modifie comme suit à chaque pression sur la touche INFO pendant la lecture: Nom du dossier → Nom de fichier → Mode d'affichage normal.

Affichage des appellations

1. Appuyez sur la touche INFO jusqu'à entendre un bip sonore.
2. L'affichage se modifie comme suit à chaque pression brève sur la touche INFO: TAG de l'album → TAG de la plage → TAG de l'artiste → TAG du genre (véhicules avec interface Bluetooth® 2.0) → Affichage normal.

REMARQUE

- Appuyez sur la touche INFO et maintenez-la enfoncée jusqu'à ce que vous entendiez un bip sonore et que le titre du dossier s'affiche de nouveau à la place de l'affichage des informations sur les tags.

REMARQUE

- Jusqu'à 11 caractères peuvent s'afficher à la fois. Si le titre est tronqué, appuyez sur la touche PAGE. Les prochains caractères s'affichent à chaque pression sur la touche.
- Si aucun titre n'a été enregistré, «PAS DE TITRE» s'affiche.
- Les caractères qui ne sont pas compatibles sont remplacés par «*».

Lecture de plages de clé USB par commande vocale (véhicules disposant de l'interface Bluetooth® 2.0)

N00765200073

Vous pouvez sélectionner les plages stockées dans votre clé USB par «Artiste», «Album», «Liste d'écoute» ou «Genre» à l'aide de commandes vocales.

Pour plus d'informations concernant la fonction de reconnaissance vocale et la fonction d'enregistrement de locuteur, veuillez vous reporter à la section «Interface Bluetooth® 2.0», page 5-97.

L'ordre de lecture des plages est identique à celui de la lecture depuis un iPod. Reportez-vous à la section «Lecture de plages d'iPod par commande vocale», page 7-35.

Préparation à la reconnaissance vocale

Pour pouvoir utiliser la fonction de reconnaissance vocale, il vous faut d'abord appuyer sur la touche SPEECH (parler) (A).

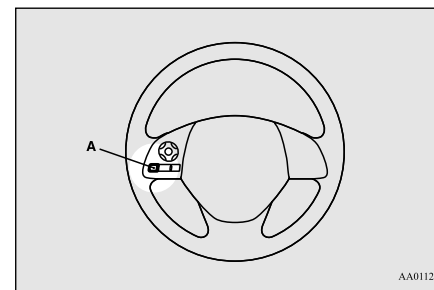

7

Pour lire les plages à partir d'un appareil Bluetooth® (véhicules disposant de l'interface Bluetooth® 2.0)

N00765301114

Vous pouvez raccorder sans fil un baladeur numérique ou un téléphone cellulaire compatible Bluetooth® en vue d'écouter des plages de l'appareil raccordé.

Pour lire les plages à partir d'un appareil Bluetooth® (véhicules disposant de l'interface Bluetooth® 2.0)

Reportez-vous à «Interface Bluetooth® 2.0», page 5-97, pour les détails concernant la connexion, etc.

Procédez comme suit pour effectuer une lecture simple des plages.

REMARQUE

- Selon l'appareil connecté, le fonctionnement de cet appareil connecté est limité à ses fonctions disponibles.
- Selon l'appareil connecté, l'appareil peut ne pas fonctionner correctement.
- Il est possible qu'un fichier protégé par droits d'auteur ne puisse pas être lu.
- Il est recommandé de régler l'égaliseur de l'appareil connecté sur 0 dB ou sur neutre.
- Il n'est pas possible d'accéder aux fichiers de musique de l'appareil Bluetooth® par commande vocale.

7

Panneau de commande et affichage de l'appareil Bluetooth®

N00765401072

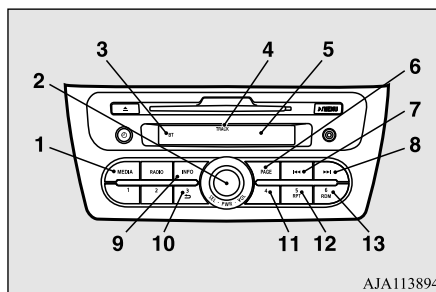

AJA113894

- 1- Touche MEDIA
- 2- Touche PWR (marche-arrêt)
- 3- Témoin BT (Bluetooth®)
- 4- Témoin TRACK (saut de plage)
- 5- Affichage
- 6- Touche PAGE (avance de titres)
- 7- Touche ◀◀ (recul rapide/saut de plage arrière)
- 8- Touche ▶▶ (avance rapide/saut de plage avant)
- 9- Touche INFO
- 10- Touche Lecture/Pause
- 11- Touche d'arrêt
- 12- Touche RPT (répétition)
- 13- Touche RDM (aléatoire)

Écoute de plages d'un appareil raccordé via Bluetooth®

N00765501103

1. Appuyez sur l'interrupteur PWR (marche-arrêt) pour allumer le système audio. Le système s'allume et reproduit le dernier mode utilisé.
2. Appuyez à plusieurs reprises sur la touche MEDIA pour passer en mode BT-A (Bluetooth®). Le mode d'entrée change comme suit à chaque pression sur la touche MEDIA: Mode CD → Mode iPod → Mode Bluetooth® (le cas échéant) → Mode AUX → Mode CD.
Le témoin BT s'allume et le mode BT-A est alors activé.
3. Raccordez votre appareil Bluetooth®.
Reportez-vous à la section «Connexion de l'interface Bluetooth® 2.0 et de l'appareil Bluetooth®», page 5-104.
4. La lecture démarre automatiquement.

REMARQUE

- Cette fonction peut ne pas démarrer automatiquement selon l'appareil raccordé. Dans ce cas, il convient de démarrer la lecture avec les commandes de l'appareil raccordé.

Pour lire les plages à partir d'un appareil Bluetooth® (véhicules disposant de l'interface Bluetooth® 2.0)

Interruption de la lecture (si fonction disponible sur l'appareil)

N00765600035

Pour interrompre la lecture, appuyez sur la touche d'arrêt.

Pour reprendre la lecture, appuyez sur la touche Lecture/Pause.

Interruption momentanée de la lecture (si fonction disponible sur l'appareil)

N00765700036

Pour interrompre momentanément la lecture, appuyez sur la touche Lecture/Pause et maintenez-la enfoncée jusqu'à ce que vous entendiez un bip sonore.

Pour reprendre la lecture, appuyez sur la touche Lecture/Pause.

Avance et recul rapides sur la plage (si fonction disponible sur l'appareil)

N00703201023

Pour effectuer une avance ou un recul rapide sur la plage actuelle, appuyez sur la touche ►► ou sur la touche ◀◀.

Avance rapide

Pour effectuer une avance rapide sur la plage actuelle, appuyez quelques instants sur la touche ►►.

Recul rapide

Pour effectuer un recul rapide sur la plage actuelle, appuyez quelques instants sur la touche ◀◀.

Sélection d'une plage (si fonction disponible sur l'appareil)

N00765800037

Saut de plage avant

Appuyez de façon répétée sur la touche ►► jusqu'à ce que le numéro du fichier souhaité s'affiche.

Saut de plage arrière

Appuyez de façon répétée sur la touche ◀◀ jusqu'à ce que le numéro du fichier souhaité s'affiche.

REMARQUE

- Si vous appuyez une fois sur la touche ◀◀ pendant la lecture du morceau, le système audio recommence la lecture au début du fichier.

Lecture répétée de la même plage (si fonction disponible sur l'appareil)

N00765900038

7

Appuyez plusieurs fois sur la touche RPT afin d'afficher «RPT».

Le mode change comme suit à chaque pression sur la touche RPT:

Aucun affichage (pas de répétition) → RPT (répétition de la même plage) → F-RPT (répétition de toutes les plages) → Aucun affichage

Pour quitter ce mode, appuyez une nouvelle fois sur cette touche.

Pour lire toutes les plages en boucle (si cette fonction est disponible sur l'appareil)

N00703301024

Appuyez sur la touche RPT plusieurs fois afin d'afficher «F-RPT».

Le mode change comme suit à chaque pression sur la touche RPT:

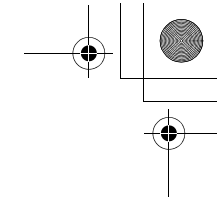
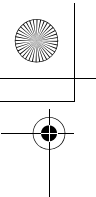

Interrupteurs de la commande à distance audio au volant (le cas échéant)

Aucun affichage (pas de répétition) → RPT
 (répétition de la même plage) → F-RPT
 (répétition de toutes les plages) → Aucun affichage (pas de répétition)

Toutes les plages qui se trouvent dans l'appareil Bluetooth® sont lues de manière répétée. Pour quitter ce mode, appuyez une nouvelle fois sur cette touche.

7

Lecture aléatoire de plages (si fonction disponible sur l'appareil)

N0076001033

Appuyez sur la touche RDM afin d'afficher «RDM».

Le système sélectionne et joue les plages de façon aléatoire à partir de l'appareil Bluetooth®.

Pour quitter ce mode, appuyez une nouvelle fois sur cette touche.

Modification de l'affichage (si fonction disponible sur l'appareil)

N00766201051

Le système peut afficher l'appellation enregistrée.

1. Appuyez sur la touche INFO.
2. L'affichage change comme suit à chaque pression sur la touche INFO:
 Titre d'album → Nom de plage → Nom d'artiste → Genre → Affichage normal

7-44 Commandes de confort

REMARQUE

- Jusqu'à 11 caractères peuvent s'afficher à la fois. Si le titre est tronqué, appuyez sur la touche PAGE. Les prochains caractères s'affichent à chaque pression sur la touche.
- Si aucun titre n'a été enregistré, «PAS DE TITRE» s'affiche.
- Les caractères qui ne sont pas compatibles sont remplacés par « • ».

Interrupteurs de la commande à distance audio au volant (le cas échéant)

N00714801494

Les interrupteurs de commande à distance se trouvent sur le côté gauche du volant.

Ces interrupteurs peuvent être utilisés quand le commutateur d'allumage ou le mode de fonctionnement est en position ON (marche) ou ACC (accessoire).

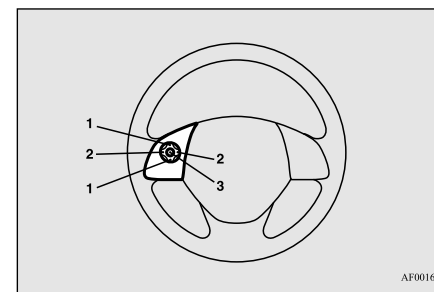

AF0016154

- 1- Touche Vol +, touche -
 Touches de réglage du volume des fonctions audio et du téléphone portable.

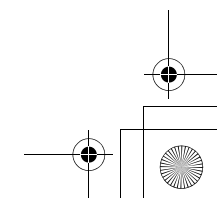
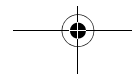
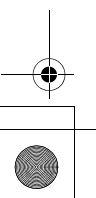

Interrupteurs de la commande à distance audio au volant (le cas échéant)

2- Touche CH ▼, touche ▲

Touche de sélection des différentes sources audio (CD, etc.) et des stations de radio.

Maintenez la touche enfoncée pour passer d'une plage à une autre.

3- Touche MODE

Maintenez la touche enfoncée pour activer/désactiver (ON/OFF) la fonction audio. De plus, à chaque fois que vous appuyez sur cette touche, vous passez d'une source audio à une autre. L'ordre de sélection est indiqué ci-dessous.

*2: Acquisition d'un appareil audio compatible avec le système Bluetooth vendu dans le commerce (véhicules équipés d'une interface Bluetooth® 2.0).

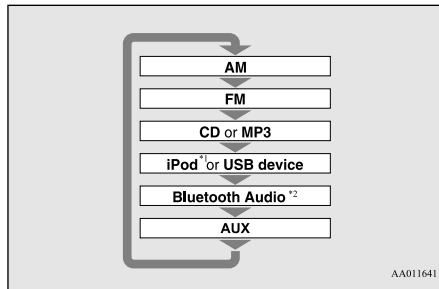

*1: Un câble iPod (vendu dans le commerce) est nécessaire.

Codes d'erreur

Codes d'erreur

N00736101790

Si un code d'erreur apparaît à l'affichage, suivez les procédures indiquées dans le tableau ci-dessous.

Système audio**7**

Erreur affichée	Élément	Réparation
CHECK DISC	Le disque n'a pas été chargé correctement ou il est couvert de condensation.	Insérez le disque avec l'étiquette orientée vers le haut. Enlevez l'humidité du disque.
DISC ERROR	Le disque est sale, rayé ou déformé; ou bien les vibrations du véhicule sont excessives.	Nettoyez le disque ou remplacez-le. Réessayez lorsque les vibrations ont cessé.
INTERNAL E	Erreur de chargement ou d'éjection. Mécanisme décalé.	Éjectez le disque et réessayez. Si le disque n'est pas éjecté, faites vérifier votre véhicule par un concessionnaire agréé Mitsubishi Motors ou l'atelier de réparation de votre choix.
HEAT ERROR	Protection interne contre les températures élevées.	Attendez environ 30 minutes pour que la radio refroidisse.
ERROR DC	Un corps étranger se trouve à l'intérieur de la radio ou de l'amplificateur.	Faites vérifier votre véhicule par un concessionnaire agréé Mitsubishi Motors ou l'atelier de réparation de votre choix.

iPod (le cas échéant)

Erreur affichée	Élément	Réparation
NO SONG	Aucun fichier jouable.	Copiez des fichiers de musique sur votre iPod.
VER ERROR	L'iPod ou son logiciel n'est pas reconnu.	Raccordez un iPod compatible.

Clé USB (le cas échéant)

Erreur affichée	Élément	Réparation
FILE ERROR	Le fichier ne peut être lu.	Le fichier est protégé par des droits d'auteur, etc. Une erreur s'affiche pendant quelques secondes, puis l'appareil passe au fichier lisible suivant.
UNSUPPORTED (d'abord) → DEVICE (après)	La clé USB n'est pas reconnue.	Retirez la clé USB.
UNSUPPORTED (d'abord) → FORMAT (après)	Le format de la clé USB n'est pas reconnu.	Retirez la clé USB.
USB BUS PWR	Une surintensité ou une autre erreur d'alimentation s'est produite.	Retirez la clé USB. Faites inspecter le véhicule par un concessionnaire agréé Mitsubishi Motors ou un réparateur de votre choix.
LSI ERROR	Erreurs d'appareil interne	Faites inspecter le véhicule par un concessionnaire agréé Mitsubishi Motors ou un réparateur de votre choix.

7**Manipulation des disques compacts**

N00734101350

- Ce lecteur de CD n'accepte que le type de disques compacts portant la marque indiquée ci-dessous. (La lecture de disques CD-R ou CD-RW peut poser des problèmes.)



TA0000296

- L'utilisation de disques compacts de forme particulière, de disques compacts endommagés (tels des disques craquelés) ou de disques de qualité médiocre (tels des disques gondolés ou vrillés), comme ceux illustrés, endommagera le lecteur de CD.

Manipulation des disques compacts

7

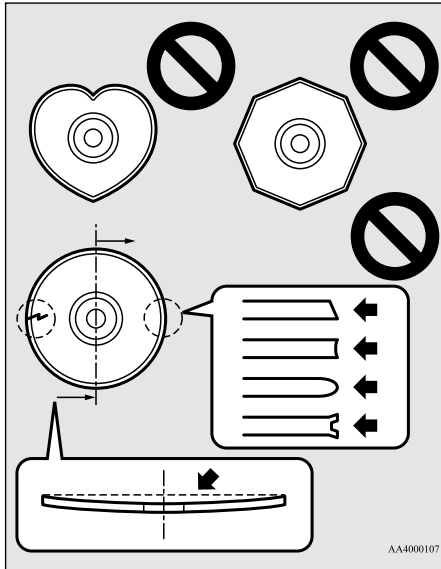

- Dans les circonstances suivantes, de l'humidité peut se former sur les disques compacts et à l'intérieur du système audio, ce qui empêchera le fonctionnement normal de l'appareil.
 - Lorsque l'humidité est trop élevée (par exemple, lorsqu'il pleut).
 - Lorsque la température augmente de façon soudaine, comme par exemple après avoir allumé le chauffage par temps froid.

Dans ce cas, attendre que l'humidité se dissipe.

- Si le lecteur de CD subit de fortes secousses sur une route sans revêtement, par exemple, il se peut que la lecture soit rendue impossible.
- Conservez toujours les disques compacts dans leurs pochettes respectives. Ne laissez jamais les disques compacts en plein soleil et ne les stockez pas dans un endroit où la température ou l'humidité sont élevées.
- Ne touchez jamais la surface plate du disque qui ne porte aucune inscription. Cela endommagera la surface du disque et peut nuire à la qualité du son. Pour prendre un disque compact, saisissez-le toujours par le bord extérieur et le trou central.
- Utilisez un chiffon doux, propre et sec pour nettoyer vos disques compacts. Nettoyez toujours en partant du trou central vers le bord extérieur. Ne nettoyez jamais les disques en effectuant des mouvements circulaires. N'utilisez jamais de substances telles que du benzène, du dissolvant, des nettoyeurs de disques en aérosol ou des agents antiélectrostatiques pour nettoyer les disques.
- N'utilisez pas de stylo à bille, de feutre, de crayon, ou autre, pour écrire sur la surface du disque qui porte des inscriptions.

- Ne collez pas d'autres étiquettes ni d'autocollants sur les disques compacts. Par ailleurs, n'utilisez pas un disque compact dont l'étiquette ou l'autocollant a commencé à se détacher, ni un disque compact collant ou sali par une étiquette ou un autocollant qui se serait détaché. Si vous insérez ce genre de disque dans le lecteur de CD, ce dernier pourrait cesser de fonctionner correctement et empêcher l'éjection du disque.

Remarques sur les CD-R/RW

N00751900066

- Vous pouvez avoir des difficultés à lire certains disques CD-R/RW enregistrés sur un graveur de CD (lecteurs CD-R/RW), soit en raison des caractéristiques d'enregistrement, soit à cause de la saleté, d'empreintes digitales, de rayures, etc. sur la surface du disque.
- Les disques CD-R/RW sont moins résistants aux températures élevées et aux taux d'humidité élevés que les CD ordinaires et peuvent donc s'endommager et devenir inutilisables s'ils sont laissés à l'intérieur de votre véhicule pendant un certain temps.

Antenne

- Suivant la combinaison du logiciel de gravure, du graveur de CD (lecteur CD-R/RW), et du disque utilisé pour créer un CD-R/RW, il se peut que le disque ne puisse pas être lu correctement.
- Ce lecteur ne peut pas lire les disques CD-R/RW si la session de gravure n'a pas été terminée.
- Ce lecteur ne peut pas lire les disques CD-R/RW contenant des données autres que CD-DA ou MP3 (CD vidéo, etc.).
- Respectez les instructions de manipulation du disque CD-R/RW.

⚠ AVERTISSEMENT

- Le fait de faire fonctionner le lecteur de CD d'une manière autre que celle précisée peut entraîner une exposition dangereuse à des radiations. Ne retirez jamais le couvercle et ne tentez jamais de réparer vous-même le lecteur de CD. Aucune pièce interne n'est réparable par l'utilisateur. En cas de mauvais fonctionnement, contactez un concessionnaire agréé Mitsubishi Motors ou un atelier de réparation de votre choix.

Antenne

N00734201511

Pour retirer

Faites tourner l'antenne (A) dans le sens inverse des aiguilles d'une montre.

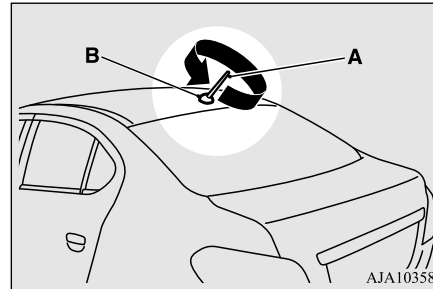

Installation

Vissez l'antenne (A) dans le sens des aiguilles d'une montre dans la base (B) jusqu'à ce qu'elle soit bien retenue.

REMARQUE

- Assurez-vous de déposer l'antenne de toit dans les cas suivants:

REMARQUE

- Quand vous utilisez une station de lavage automatique.
- Quand vous recouvrez votre véhicule d'une bâche pour voitures
- Quand vous roulez dans un bâtiment dont le plafond est bas.

Renseignements généraux concernant la radio

N00733901524

7

La radio de votre véhicule capte les fréquences AM et FM.

La distance, les obstacles et les interférences de signaux nuisent à la qualité de la réception.

Renseignements généraux concernant la radio

Émission des signaux

Les signaux FM ne suivent pas la surface terrestre, et ils ne sont pas non plus réfléchis par la haute atmosphère. Pour cette raison, les bandes d'émissions FM ne peuvent pas être captées sur de longues distances. Les signaux AM suivent la surface terrestre et sont réfléchis par la haute atmosphère. Pour cette raison, les bandes d'émissions AM peuvent être captées sur de longues distances.

7

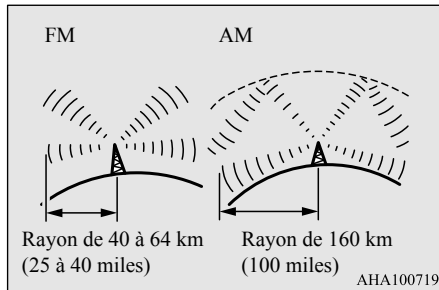

Réception faible (évanouissement)

En raison d'une gamme restreinte de signaux FM et de la façon dont les ondes FM se transmettent, vous constaterez probablement une faible réception FM ou un évanouissement. La réception peut être mauvaise lorsque la

7-50 Commandes de confort

diffusion est bloquée par des montagnes ou de semblables obstructions.

Réflexion

La raison pour laquelle vous pouvez écouter les fréquences FM, et non pas les fréquences AM, dans les garages souterrains, sous les ponts, etc., c'est que les signaux FM, contrairement aux signaux AM, sont réfléchis par des objets solides, tels que des édifices, etc. Les signaux FM, réfléchis facilement par les édifices, peuvent aussi provoquer des bruits parasites.

Le signal direct provenant de la station d'émission atteint l'antenne un peu avant le signal réfléchi. Cet écart peut provoquer des bruits parasites ou du scintillement.

Cette anomalie se produit principalement dans les zones urbaines.

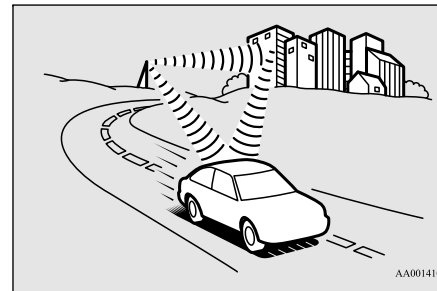

Transmodulation

Si vous écoutez une station de faible puissance et que vous êtes à proximité d'une station de haute puissance, les deux stations peuvent être captées en même temps.

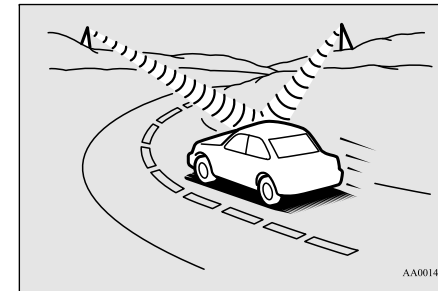

Réception stéréophonique FM

La réception stéréophonique requiert un signal de diffusion de haute qualité. Cela signifie que les types de perturbations énumérés précédemment deviennent plus évidents et que la portée de réception est réduite quelque peu durant une réception stéréophonique.

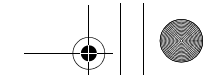

Causes des perturbations

Les systèmes électriques des véhicules à proximité nuisent à la réception FM, tout particulièrement ceux exempts de dispositif électronique de suppression des parasites. La perturbation est encore plus prononcée si la station est de faible puissance ou mal syntonisée.

La réception FM n'est pas aussi sensible aux perturbations électriques que la réception AM. La réception AM est sensible aux perturbations électriques, telles que les lignes d'énergie électrique et les autres types similaires de phénomène électrique.

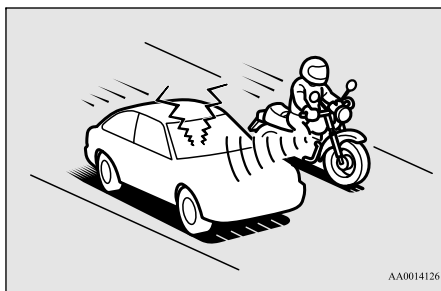

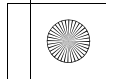
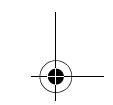
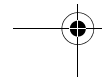
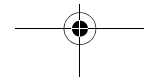
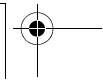
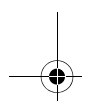
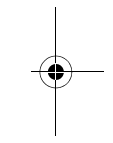
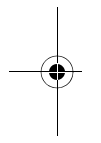
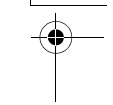
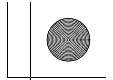
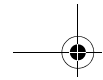

Handwriting practice area consisting of ten horizontal dashed lines.

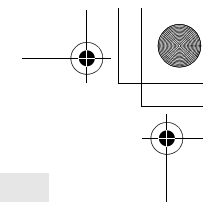
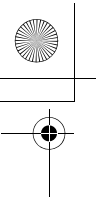

Mesures d'urgence

En cas de panne du véhicule	8-2
Démarrage par câbles volants	8-2
Surchauffe du moteur	8-4
Cric et outils	8-5
Comment changer un pneu	8-6
Remorquage	8-13
Conduite dans des conditions difficiles	8-14
Système de coupure de la pompe à carburant	8-16

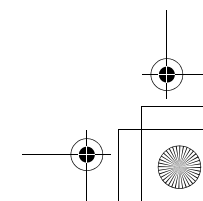
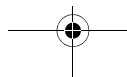
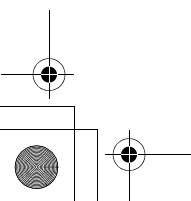
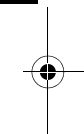
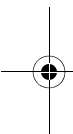

En cas de panne du véhicule

En cas de panne du véhicule

N00836300233

Si votre véhicule tombe en panne sur la route, poussez-le sur le bas-côté et allumez les feux de détresse. S'il n'y a pas de bas-côté, ou si celui-ci n'est pas sûr, conduisez lentement sur la voie de droite avec les feux de détresse allumés jusqu'à atteindre un endroit sûr pour vous arrêter. Laissez les feux de détresse en marche.

8 En cas d'arrêt/de défaillance du moteur

Si le moteur s'arrête, le volant de direction et les freins ne seront pas assistés, rendant leur utilisation difficile.

- Le servofrein ne fonctionnera pas, les freins n'auront donc pas une bonne adhérence. Il sera plus difficile d'appuyer sur la pédale de frein que d'habitude.
- Puisqu'il n'y a pas de direction assistée, le volant de direction sera difficile à tourner.

Si le moteur s'arrête au milieu d'un carrefour

Faites-vous aider par les passagers de votre véhicule, ceux qui seraient à proximité, etc., pour pousser le véhicule dans un endroit sûr.

Démarrage par câbles volants

N00836401837

Si le moteur ne peut pas démarrer parce que la batterie est faible ou ne fonctionne plus, vous pouvez le faire démarrer avec la batterie d'un autre véhicule, en utilisant des câbles volants.

⚠ AVERTISSEMENT

- **Pour réduire le risque d'inflammation du gaz pouvant être produit par la batterie, lisez attentivement cette section avant de procéder au démarrage du véhicule par câbles volants.**
- **N'essayez pas de démarrer le moteur en poussant ou en remorquant le véhicule. Vous pourriez provoquer un accident et engendrez ainsi des blessures graves, voire la mort des personnes présentes, et endommager le véhicule.**

📖 REMARQUE

- N'utilisez pas de câbles volants s'ils sont endommagés ou corrodés.

1. Enlevez tout bijou métallique, comme une montre ou un bracelet, qui pourrait causer un contact électrique accidentel.
2. Les véhicules doivent être suffisamment proches l'un de l'autre pour que les câbles puissent relier les deux batteries, mais ils ne doivent pas se toucher.

⚠ ATTENTION

- Vérifiez l'autre véhicule. Il doit être équipé d'une batterie de 12 volts. Si la batterie n'a pas 12 volts, les deux systèmes peuvent être endommagés.

3. Vous pourriez être blessé si les véhicules se mettaient en mouvement. Serrez donc à fond le frein de stationnement de chaque véhicule. Placez la boîte-pont automatique ou CVT en position «P» (stationnement) ou la boîte-pont manuelle en position «N» (point mort).
4. Tournez le commutateur d'allumage en position «OFF» (arrêt) ou réglez le mode de fonctionnement sur «OFF» (arrêt).

8-2 Mesures d'urgence

REMARQUE

- Éteignez les phares, le chauffage et autres charges électriques. Vous éviterez ainsi la production d'étincelles et préserverez les deux batteries.

5. Assurez-vous que le niveau de l'électrolyte de votre batterie est correct. (Reportez-vous à la section «Batterie», page 9-12.)

AVERTISSEMENT

- Si le liquide électrolyte n'est pas visible ou semble gelé, **NE TENTEZ PAS DE DÉMARRAGE PAR CÂBLES VOLANTS!** La batterie risque de se fissurer ou d'exploser si la température est inférieure au seuil de gel ou si le niveau de l'électrolyte est insuffisant.

6. Connectez l'une des pinces du premier câble volant ① à la borne positive (+) de la batterie déchargée (A), puis la pince de l'autre extrémité ② à la borne positive (+) de la batterie chargée (B).

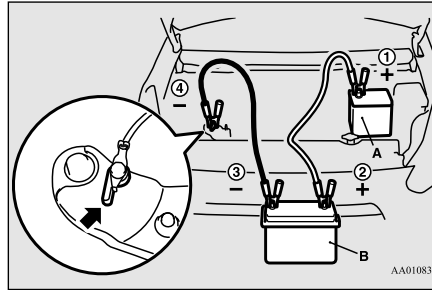

AVERTISSEMENT

- Veillez à éloigner les câbles volants ainsi que vos vêtements des ventilateurs de refroidissement et des courroies d'entraînement. Si ceux-ci devaient être happés, cela pourrait entraîner des blessures corporelles graves.

REMARQUE

- Ouvrez le couvercle de la borne avant de connecter le câble volant à la borne positive de la batterie. (Reportez-vous à la section «Batterie: branchement et débranchement», page 9-12.)
- Utilisez des câbles adaptés à la puissance de la batterie. Sinon, les câbles risquent d'être endommagés par la chaleur.

Démarrage par câbles volants

7. Connectez l'une des pinces du second câble volant ③ à la borne négative (-) de la batterie chargée (B), puis connectez l'autre pince de ce même câble ④ au point de masse désigné du véhicule dont la batterie est déchargée (A), le plus loin possible de la batterie.

AVERTISSEMENT

- Assurez-vous de suivre l'ordre approprié en raccordant les batteries comme suit:
①→②→③→④
- Veillez à ce que le raccordement ④ soit fait correctement à l'emplacement désigné correct (comme illustré). Si le raccordement est effectué directement à la borne négative (-) de la batterie, les gaz inflammables de l'intérieur de la batterie pourraient prendre feu et exploser et provoquer des blessures.
- Lors de la connexion des câbles volants, ne branchez pas le câble positif (+) à la borne négative (-). La formation d'étincelles pourrait faire exploser la batterie.

8. Faites démarrer le moteur dans le véhicule qui fournit la tension. Laissez le moteur tourner au ralenti quelques minutes, puis démarrez le moteur du véhicule dont la batterie est déchargée.

9. Une fois que le moteur est lancé, déconnectez les câbles dans l'ordre inverse.

Surchauffe du moteur

Charge de la batterie à l'aide d'un chargeur de batterie externe

⚠ AVERTISSEMENT

- Retirez toujours la batterie de votre véhicule lorsque vous la rechargez à l'aide d'un chargeur de batterie externe.
- Évitez toute étincelle à proximité de la batterie, et éloignez toute cigarette ou flamme nue, car la batterie pourrait exploser.
- Assurez-vous que votre aire de travail est bien aérée lors du chargement ou de l'utilisation de la batterie dans un endroit fermé.
- Enlevez tous les capuchons avant de recharger la batterie.
- L'électrolyte de la batterie (acide de batterie) est composé d'acide sulfurique dilué et corrosif. Si de l'électrolyte entre en contact avec vos mains, vos yeux, vos vêtements ou les parties peintes du véhicule, rincez-les abondamment à l'eau. Si vos yeux sont touchés par l'électrolyte, rincez-les immédiatement à l'eau et consultez rapidement un médecin.
- Portez systématiquement des vêtements et des lunettes de protection lorsque vous travaillez à proximité de la batterie.
- Gardez la batterie hors de portée des enfants.

8

8-4 Mesures d'urgence

Votre véhicule étant équipé d'un système de freinage anti-blocage

Si la batterie de votre véhicule est faible après avoir démarré le moteur à l'aide de câbles, le moteur peut avoir des ratés. Cela peut faire clignoter le témoin du système de freinage antiblocage. Cela n'est dû qu'à la faiblesse de la batterie. Il ne s'agit pas d'une anomalie du système de freinage. Si cela se produit, chargez complètement la batterie, et assurez-vous que le système de charge fonctionne correctement.

Surchauffe du moteur

N00836501391

Si le témoin d'avertissement de température de liquide de refroidissement élevée s'allume lorsque le moteur tourne, il est possible que le moteur soit en état de surchauffe. Si cela se produit:

1. Arrêtez le véhicule dans un endroit sûr. Allumez les feux de détresse.
2. Alors que le moteur tourne toujours, soulevez avec soin le capot pour aérer le compartiment moteur.

3. Assurez-vous que le ventilateur fonctionne. S'il ne tourne pas, coupez immédiatement le moteur et demandez l'assistance d'un concessionnaire agréé Mitsubishi Motors ou de l'atelier de réparation de votre choix.

⚠ AVERTISSEMENT

- Afin d'éviter toute blessure, éloignez vos mains, cheveux, bijoux et vêtements du ventilateur de refroidissement. Le ventilateur peut se mettre en marche à tout moment.

4. Si vous voyez de la vapeur ou un jet provenir de sous le capot, coupez le moteur.
5. Si vous ne voyez ni vapeur ni jet sortir de dessous du capot, laissez le moteur tourner jusqu'à ce que le témoin d'avertissement de température du liquide de refroidissement élevée s'éteigne. Une fois que le témoin d'avertissement de température du liquide de refroidissement élevée est éteint, vous pouvez recommencer à conduire. Si le témoin d'avertissement de température du liquide de refroidissement élevée reste allumé, coupez le moteur.

⚠ AVERTISSEMENT

- Avant de soulever le capot, vérifiez si de la vapeur ou un jet s'échappe du capot. La vapeur ou le jet provenant d'un moteur qui surchauffe peut vous brûler sérieusement. N'ouvrez le capot que lorsque la vapeur ou le jet se sont dissipés.

- Lorsque vous ne voyez plus de vapeur ou de jet, ouvrez le capot. Vérifiez s'il y a des fuites évidentes, comme sur une durite de radiateur fendue. Faites attention car les composants seront chauds. Toute fuite doit être réparée.
- S'il n'y a pas de fuite apparente, vérifiez le niveau du liquide de refroidissement dans le réservoir. S'il n'y en a pas ou si le niveau est trop bas, ajoutez lentement du liquide de refroidissement.
- Si le réservoir de liquide de refroidissement a besoin de liquide de refroidissement, vous devrez probablement aussi rajouter du liquide de refroidissement dans le radiateur. Ne desserrez pas ou n'enlevez pas le bouchon du radiateur avant que le moteur se soit refroidi.

⚠ AVERTISSEMENT

- Vous pourriez être brûlé en enlevant le bouchon du radiateur s'il s'échappe de l'eau chaude ou de la vapeur. Lors de la vérification du niveau du radiateur, couvrez le bouchon avec un chiffon avant de l'enlever. Tournez-le dans le sens contraire des aiguilles d'une montre sans le pousser jusqu'à la première encoche. La pression dans le système sera ensuite éliminée. Lorsque la pression s'est **ENTIÈREMENT ÉCHAPPÉE**, appuyez sur le bouchon et tournez-le dans le sens inverse des aiguilles d'une montre jusqu'à ce qu'il s'enlève.

- Démarrez le moteur et ajoutez lentement du liquide de refroidissement jusqu'au bas du goulot. Utilisez de l'eau s'il le faut (et remplacez-la par un liquide de refroidissement approprié le plus rapidement possible).
- Remplacez le bouchon du radiateur et serrez-le entièrement. Vérifiez le témoin d'avertissement de température du liquide de refroidissement élevée. Vous pouvez recommencer à conduire si le témoin d'avertissement de température du liquide de refroidissement élevée ne s'allume pas.
- Faites inspecter le système par un concessionnaire agréé Mitsubishi Motors ou un réparateur de votre choix.

Cric et outils**Cric et outils**

N00836601422

Rangement

Les outils se rangent en dessous du plancher du compartiment de chargement. Le cric se range sous le siège du conducteur.

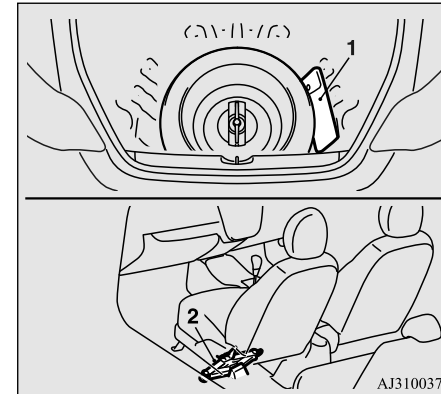

- 1- Outils
- 2- Cric

Comment changer un pneu

Outils

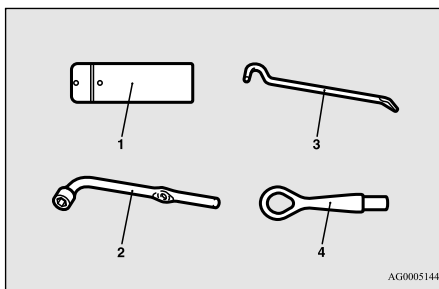

8

- 1- Trousse à outils
- 2- Clé pour écrous de roue
- 3- Levier du cric
- 4- Crochet de remorquage

Cric

Avancez complètement le siège du conducteur pour accéder au cric depuis la zone du siège arrière.
(Reportez-vous à la section «Siège avant», page 4-3.)

ATTENTION

- N'accédez jamais au cric, ne l'enlevez pas et ne le rangez pas depuis l'avant du siège du conducteur. Ceci pourrait endommager les fils électriques qui se trouvent sous le siège du conducteur.

Pour retirer

Tournez l'extrémité à tige du cric dans le sens (1) jusqu'à ce que le cric se rétracte complètement et enlevez le cric du support (A).

Pour ranger

Placez le cric dans le support (A) et tournez l'extrémité à tige du cric dans le sens (2) à la main jusqu'à ce que le cric soit fermement fixé.

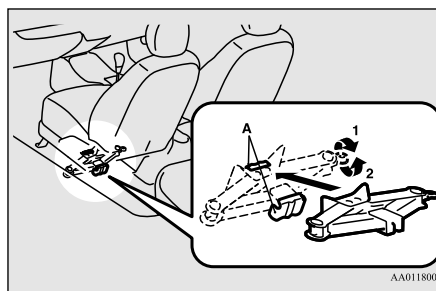

AVERTISSEMENT

- Après avoir rangé le cric, veillez à ce que le cric soit fixé fermement dans le support. Si le cric n'est pas fixé fermement, il pourrait bouger et heurter un occupant en cas d'accident et provoquer des blessures graves voire mortelles. Le cric pourrait aussi se déplacer vers l'avant pendant la conduite, interférer avec l'actionnement de la pédale et provoquer un accident.

Comment changer un pneu

N00836901887

AVERTISSEMENT

- Le cric ne devrait jamais être utilisé pour autre chose que le changement d'un pneu.
- Ne vous glissez jamais sous le véhicule ou ne mettez jamais aucune partie du corps sous le véhicule lorsque ce dernier est soulevé par un cric.

Avant de changer un pneu, arrêtez d'abord votre véhicule dans un endroit sécurisé et sur une surface plane.

1. Garez le véhicule sur une surface plane et stable.
2. Serrez fermement le frein de stationnement.

3. Pour les véhicules équipés d'une boîte-pont manuelle, coupez le moteur et déplacez le levier de changement de vitesses sur la position «R» (marche arrière).

Pour les véhicules à transmission à variation continue (CVT), déplacez le levier sélecteur à la position «P» (stationnement), puis coupez le moteur.

4. Actionnez les feux de détresse et mettez en place le triangle de présignalisation, un feu de signalisation clignotant, etc., à une distance appropriée du véhicule, et demandez à tous les passagers de sortir du véhicule.

5. Pour empêcher le véhicule de rouler lorsqu'il est soulevé à l'aide d'un cric, placez des cales ou des blocs (A) contre le pneu qui est diagonalement opposé au pneu (B) que vous changez.

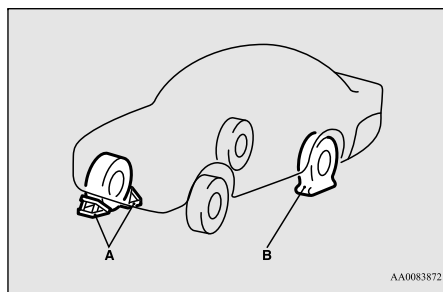

⚠ AVERTISSEMENT

- **Veillez à placer des cales ou des blocs sous le pneu correct lorsque vous soulevez le véhicule à l'aide d'un cric. Si le véhicule bouge lorsqu'il est soulevé par le cric, celui-ci risque de glisser, ce qui peut provoquer un accident.**

📖 REMARQUE

- Les cales illustrées ne sont pas fournies avec le véhicule. Nous vous recommandons de vous procurer des cales ou des blocs et de les garder dans le véhicule en cas de besoin.
- Si vous ne disposez pas de cales ni de blocs, utilisez des pierres ou autres objets assez gros pour maintenir la roue en place.

6. Préparez le cric, la barre et la clé pour écrous de roue.

(Reportez-vous à la section «Cric et outils», page 8-5.)

Informations sur le pneu de secours

N00849600344

Pneu de secours compact

Le pneu de secours compact se range en dessous du plancher du compartiment de charge-

Comment changer un pneu

ment. Il a été conçu pour économiser l'espace dans le compartiment de chargement. Sa légèreté le rend plus facile à utiliser si une crevaison se produit.

⚠ AVERTISSEMENT

- **Les pneus, y compris le pneu de secours, se dégradent avec le temps et l'âge, même quand ils ne sont pas utilisés. Il est recommandé de remplacer tout pneu de plus de 6 ans généralement, même si aucun dommage n'est apparent.**

⚠ ATTENTION

- Lorsque le pneu de secours compact est rangé, vérifiez la pression de gonflement au moins une fois par mois afin de vérifier qu'elle correspond à la pression de gonflement recommandée. Reportez-vous à la plaque d'information sur les pneus et la capacité de charge fixée sur le seuil de la portière du conducteur. Reportez-vous à la section «Plaque d'information sur les pneus et la capacité de charge», page 11-3.
- Conduire avec un pneu mal gonflé peut entraîner un accident. Si vous devez conduire avec un pneu sous-gonflé, ralentissez et évitez, dans la mesure du possible, les freinages et les braquages brusques. Gonflez le pneu à la pression correcte le plus tôt possible. Reportez-vous à la section «Pressions de gonflage des pneus», page 9-17.

Comment changer un pneu

⚠ ATTENTION

- Le pneu de secours compact ne doit être utilisé que provisoirement. Quand le pneu de secours compact est utilisé, le système de surveillance de la pression de gonflage des pneus ne fonctionne plus. Faites remplacer ou réparer le pneu dès que possible par un concessionnaire agréé Mitsubishi Motors ou l'atelier de réparation de votre choix.
- Ne dépassez pas 80 km/h (50 mi/h) lorsque vous conduisez avec le pneu de secours compact.
- Évitez les démarrages et les freinages brusques lorsque vous conduisez avec le pneu de secours compact.
- Ne conduisez pas dans un poste de lavage automatique et ne passez pas sur des obstacles qui pourraient endommager la partie inférieure de votre véhicule. Étant donné que le pneu de secours compact est plus petit que celui d'origine, il y a moins d'espace entre le sol et votre véhicule.
- Le pneu de secours compact a été conçu pour être utilisé uniquement sur votre véhicule; ne l'utilisez pas sur un autre véhicule.
- Ne mettez pas le pneu de secours compact sur une roue différente, et ne posez pas de pneus standard, de pneus à neige, d'enjoliveur ou de garnitures sur la roue de secours compact. Sans quoi, vous risquez d'endommager ces pièces ou d'autres pièces de votre véhicule.

8

8-8 Mesures d'urgence

⚠ ATTENTION

- Ne posez pas de chaînes antidérapantes sur le pneu de secours compact. L'utilisation d'une chaîne peut causer des dommages à votre véhicule et la perte des chaînes.

Pour retirer le pneu de secours compact

N00849701371

1. Soulevez le plancher du compartiment de chargement.
2. Pour retirer le pneu de secours compact, enlevez la bride de fixation (A) en la faisant tourner dans le sens inverse des aiguilles d'une montre.

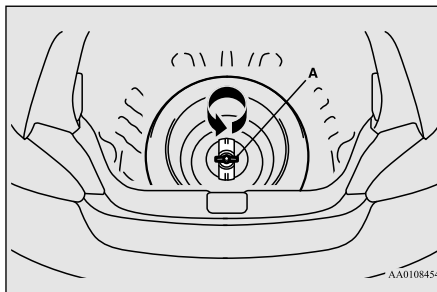

📖 REMARQUE

- Le pneu crevé d'une roue de taille normale ne peut pas être rangé en dessous du plancher. Rangez le pneu crevé dans le compartiment de chargement.

Remplacement d'un pneu

N00849801529

1. Sur les véhicules dotés d'enjoliveurs, déposez d'abord les enjoliveurs (reportez-vous à la section «Enjoliveurs», page 8-12). Ensuite, desserrez les écrous de roue avec la clé pour écrous de roue. N'ôtez pas encore les écrous de roue.

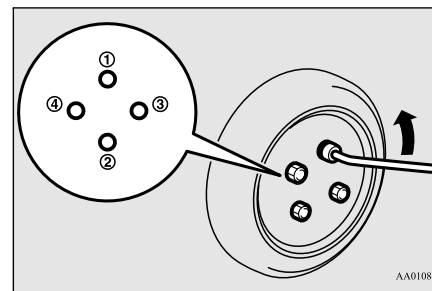

Comment changer un pneu

2. Placez le cric sous l'un des emplacements de levage (A) indiqués sur le schéma. Utilisez le point de levage le plus proche du pneu que vous devez changer.

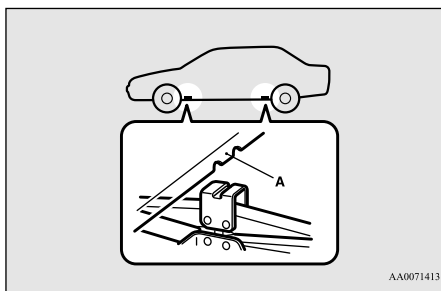

REMARQUE

- Placez la roue de secours sous la carrosserie du véhicule, près du cric. Cela rend le véhicule plus sûr si le cric glisse.

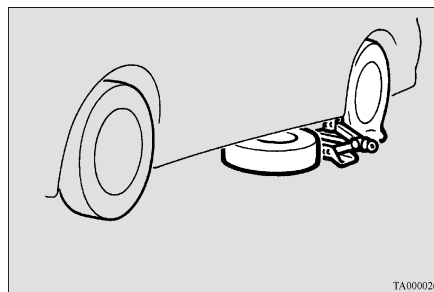

3. Tournez le cric à la main jusqu'à ce que le rebord (B) s'engage dans la rainure (C) située sur le dessus du cric.

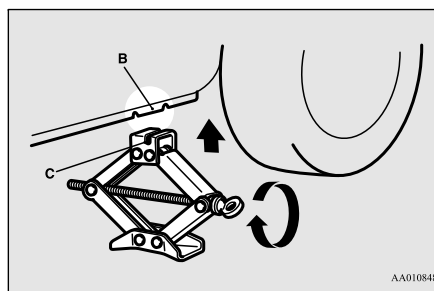

4. Introduire la barre (D) dans la clé pour écrous de roue (E). Accrochez ensuite l'autre extrémité de la barre dans l'œillet de l'axe du cric, comme indiqué sur le schéma.

Tournez ensuite lentement la clé pour écrous de roue jusqu'à ce que le pneu soit quelque peu soulevé au-dessus du sol.

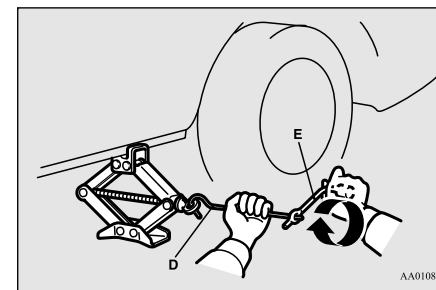

8

AVERTISSEMENT

- Ne placez le cric qu'aux endroits montrés ici. Si le cric est installé à un endroit différent, vous risquez d'endommager la carrosserie du véhicule ou d'être blessé par l'affaissement de la voiture si d'aventure le cric dérapait.
- N'utilisez pas le cric sur une surface penchée ou molle. Sinon, le cric pourrait glisser et causer des blessures. Veillez à toujours utiliser le cric sur une surface plane et stable. Avant d'installer le cric, assurez-vous qu'il n'y a pas de sable ou de galets sous la base du cric.

AVERTISSEMENT

- Cessez de soulever le véhicule au cric dès que le pneu ne touche plus le sol. Il est dangereux de le soulever davantage.
- Ne vous glissez jamais sous le véhicule lorsque vous utilisez le cric.
- Évitez de secouer le véhicule soulevé au cric ou de le laisser sur le cric pendant une période prolongée. Les deux situations sont très dangereuses.
- N'utilisez que le cric fourni avec le véhicule.

Comment changer un pneu

⚠ AVERTISSEMENT

- Le cric ne devrait jamais être utilisé pour autre chose que le changement d'un pneu.
- Personne ne devrait être dans le véhicule lorsque vous utilisez le cric.
- Ne faites pas démarrer le moteur et ne le laissez pas tourner tant que le véhicule est sur le cric.
- Ne tournez pas la roue soulevée. Les pneus qui sont toujours au sol peuvent tourner et faire basculer le véhicule du cric.

8

5. Enlevez les écrous à l'aide de la clé pour écrous de roue, puis ôtez la roue.

⚠ ATTENTION

- Manipulez la roue avec soin en changeant le pneu, afin d'éviter de griffer la surface de la roue.

6. Éliminez toute trace de boue, etc., sur la surface du moyeu (F), les boulons de moyeu (G), ou au niveau des orifices de fixation (H) de la roue, puis placez la roue de secours.

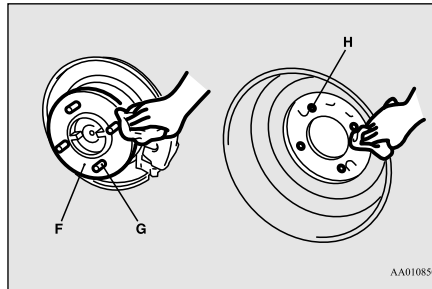

⚠ AVERTISSEMENT

- Montez la roue de secours en orientant la tige de valve (I) vers l'extérieur. Si vous ne voyez pas la tige de valve (I), vous avez installé la roue à l'envers.
- L'utilisation du véhicule lorsque la roue de secours est installée à l'envers peut endommager le véhicule et provoquer un accident.

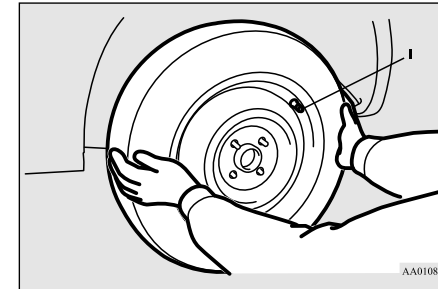

7. Reposez les écrous de la roue avec leur extrémité conique vers l'intérieur, puis serrez-les manuellement jusqu'à ce que la roue ne soit plus lâche.

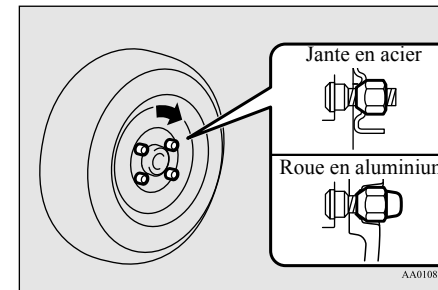

⚠ ATTENTION

- N'appliquez jamais d'huile sur les boulons de roue ou les écrous sans quoi ils peuvent se serrer trop.

Comment changer un pneu

8. Abaissez lentement le véhicule en tournant la clé pour écrous de roue dans le sens inverse des aiguilles d'une montre jusqu'à ce que le pneu touche le sol.

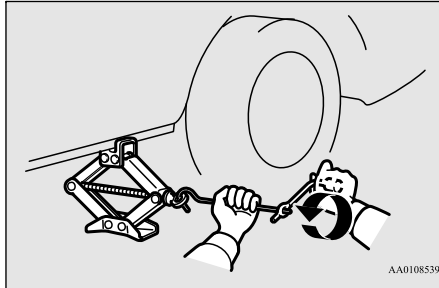

9. Serrez les écrous comme dans l'illustration jusqu'à ce que chacun d'entre eux soit serré au couple désigné ici. **88 à 108 N•m (65 à 80 ft-lb)**

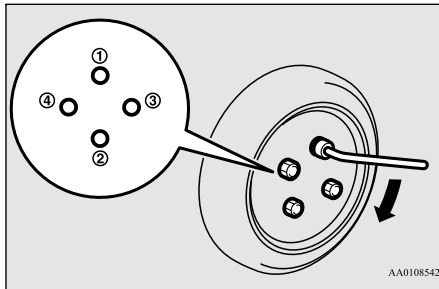

⚠ ATTENTION

- N'utilisez jamais votre pied ou un embout d'extension pour appliquer une force supplémentaire à la clé pour écrous de roue. Car, dans ce cas, vous pourriez serrer excessivement les écrous de roues et endommager la roue, les écrous de roue et les boulons de moyeu.

10. Abaissez complètement le cric et retirez-le.

11. Vérifiez la pression de gonflage. La pression de pneu recommandée pour votre véhicule est indiquée sur la plaque d'information sur les pneus et la capacité de charge, fixée au seuil de la porte du conducteur comme dans l'illustration. Reportez-vous à la section «Pressions de gonflage des pneus», page 9-17.

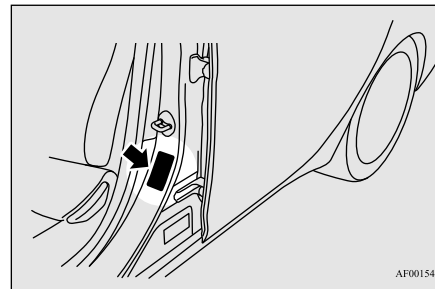

⚠ ATTENTION

- Conduire avec un pneu mal gonflé peut entraîner un accident. Si vous devez conduire avec un pneu sous-gonflé, ralentissez et évitez, dans la mesure du possible, les freinages et les braquages brusques. Gonflez le pneu à la pression correcte le plus tôt possible. Reportez-vous à la section «Pressions de gonflage des pneus», page 9-17.
- Lorsque vous avez changé un pneu, resserrer les écrous après environ 1 000 km (620 mi) afin de bien les bloquer.
- Si le volant de direction vibre après un changement de pneu, faites vérifier l'équilibrage des pneus chez un concessionnaire agréé Mitsubishi Motors le plus proche ou l'atelier de réparation de votre choix.
- Ne mélangez pas un type de pneu avec un autre ou n'utilisez pas une dimension différente de celle qui est recommandée. Cela pourrait causer une usure prématurée et un problème de manipulation.

8

Rangement du pneu crevé ou du pneu de secours, du cric, de la barre et de la clé pour écrous de roue

N00850000175

Rangez le pneu crevé dans le compartiment de chargement.

Comment changer un pneu

Inversez la procédure de dépose pour ranger le pneu de secours, le cric, la barre et la clé pour écrous de roue.

Reportez-vous aux sections «Pour retirer le pneu de secours», page 8-8 et «Cric et outils», page 8-5.

Enjoliveur (le cas échéant)

N00849401248

Pour retirer

8

Enroulez l'extrémité de la barre dans un chiffon, insérez-la dans l'encoche de l'enjoliveur prévue à cet effet, et faites levier pour détacher l'enjoliveur de la roue.

Suivez la même procédure pour les autres encoches de l'enjoliveur, et détachez l'enjoliveur de la roue afin de l'enlever complètement.

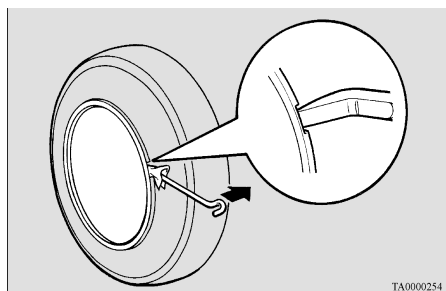

REMARQUE

- L'enjoliveur est en plastique. Attention en l'enlevant.

ATTENTION

- Ne pas essayer d'enlever l'enjoliveur à mains nues; vous pourriez vous blesser gravement aux doigts.

Installation

ATTENTION

- Avant d'installer l'enjoliveur sur la roue, assurez-vous que les languettes (A) à l'arrière de l'enjoliveur s'engagent correctement dans l'anneau (B) pour empêcher l'enjoliveur de tomber. Ne pas installer d'enjoliveur dont les languettes sont cassées.

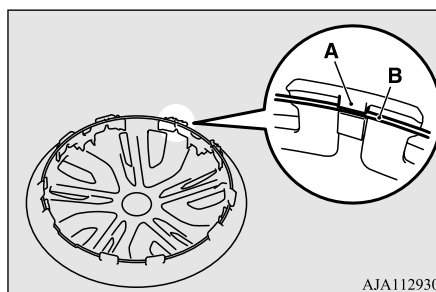

1. Alignez la valves de gonflement du pneu (C) et l'encoche de l'enjoliveur (D).

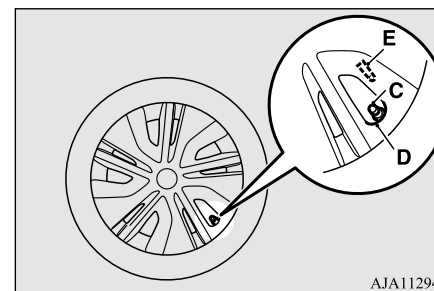

REMARQUE

- Les enjoliveurs complets portent un symbole (E) à l'intérieur pour indiquer la position de la valve de gonflement. Avant d'installer l'enjoliveur sur la roue, assurez-vous que l'ouverture portant le symbole est correctement alignée avec la valve de gonflement.

2. Enfoncez la partie inférieure (F) de l'enjoliveur dans la roue.
3. Enfoncez doucement les deux côtés (G) de l'enjoliveur et maintenez-les en place avec vos deux genoux.

4. Tapotez doucement sur la circonférence de l'enjoliveur sur sa partie supérieure (H), puis enfoncez l'enjoliveur pour le mettre en place.

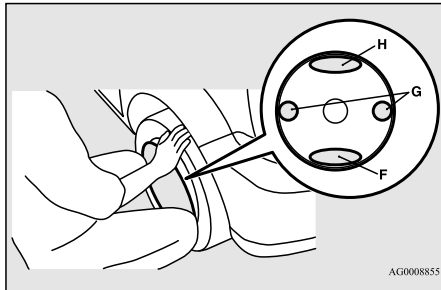

AG0008855

Remorquage

N00837001960

Si votre véhicule doit être remorqué

Si votre véhicule doit être remorqué, nous vous recommandons de faire appel à un service de dépannage.

Si un remorquage s'avère nécessaire, faites transporter le véhicule au moyen d'une dépanneuse.

Une technique de remorquage incorrecte pourrait endommager votre véhicule.

⚠ ATTENTION

- Ne vous faites surtout pas remorquer par un autre véhicule à l'aide d'une corde.

📖 REMARQUE

- Ne pas se servir des crochets d'arrimage pour le remorquage. Ces crochets sont prévus uniquement pour le transport du véhicule même.
- Votre véhicule ne peut pas remorquer d'autre véhicule.

Il se peut qu'il existe des règlements locaux concernant le remorquage.

Respectez les réglementations en vigueur dans votre région lorsque vous conduisez votre véhicule.

Remorquage

A

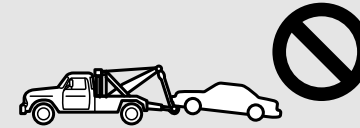

B Remorquage avec roues arrière soulevées.

Ne remorquez pas les véhicules à CVT de cette façon.



C Remorquage avec roues avant soulevées.



D



E



AJE100410

8

Remorquage par dépanneuse

⚠ ATTENTION

- Ce véhicule ne peut pas être remorqué par une dépanneuse utilisant un système de suspension à élingue (type A), comme illustré. L'usage d'une élingue endommagera le pare-chocs et la partie avant du véhicule.

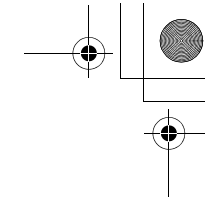
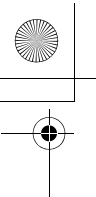

Conduite dans des conditions difficiles

ATTENTION

- Ne remorquez pas les véhicules avec transmission à variation continue (CVT) avec les roues au sol (type B) comme illustré. Si le véhicule est remorqué ainsi, il se peut que l'huile de la transmission à variation continue (CVT) n'atteigne pas toutes les parties de la boîte de vitesses et contribue par conséquent à l'endommager.
Si vous remorquez un véhicule à CVT, utilisez l'équipement de type C, D ou E.
- Un véhicule dont la boîte-pont manuelle fonctionne mal ou est endommagée doit être transporté avec les roues motrices sur le chariot (type C, D ou E), comme illustré.

8

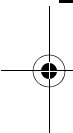

ATTENTION

- Si le véhicule est remorqué alors que le commutateur d'allumage est en position «ON» (marche) ou que le mode de fonctionnement est sur «ON» (marche), et que seules les roues avant ou les roues arrière sont soulevées (type B ou C), le système de contrôle de stabilité actif (ASC) pourrait se mettre en marche et provoquer un accident. Lorsque vous remorquez le véhicule avec les roues arrière soulevées, tournez le commutateur d'allumage en position «ACC» (accessoire) ou sélectionnez le mode de fonctionnement ACCESSOIRE. Lorsque vous remorquez le véhicule avec les roues avant soulevées, laissez le commutateur d'allumage ou le mode de fonctionnement comme suit.
[Sauf pour les véhicules équipés de la clé F.A.S.T.]
Le commutateur d'allumage est en position «OFF» (arrêt) ou «ACC» (accessoire).
[Véhicules équipés de la clé F.A.S.T.]
Le mode de fonctionnement est sur ARRÊT ou ACCESSOIRE.

Remorquage avec roues arrière soulevées (Type B - véhicules à T/M uniquement)

Placez le levier de changement de vitesses en position «N» (point mort).

Fixez le volant en position tout droit à l'aide d'une corde ou d'une sangle d'arrimage.

Remorquage avec roues avant soulevées (Type C)

Desserrez le frein de stationnement.

Mettez le levier de changement de vitesses (boîte-pont manuelle) à la position «N» (point mort) ou le levier sélecteur (CVT) à la position «N» (point mort).

Conduite dans des conditions difficiles

N00837200750

Si votre véhicule est enlisé dans du sable, de la boue ou de la neige

Si le véhicule est enlisé dans la neige, du sable ou de la boue, il peut le plus souvent être déplacé grâce à un mouvement de basculement. Faites basculer votre véhicule d'avant en arrière pour le libérer.

N'emballez pas le moteur et ne faites pas non plus patiner les roues. Des efforts trop prononcés pour libérer le véhicule bloqué peuvent causer une surchauffe et une défaillance de la boîte-pont. Laissez le moteur tourner au ralenti quelques minutes pour refroidir la boîte-pont avant d'essayer de nouveau.

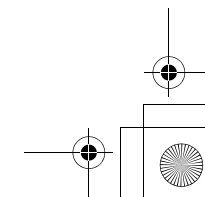
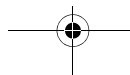
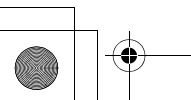
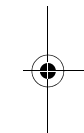

Si votre véhicule est toujours enlisé après plusieurs tentatives de mouvement de basculement, faites appel à un service de dépannage du commerce.

⚠ AVERTISSEMENT

- Lorsque vous tentez de déplacer le véhicule avec un mouvement de basculement, assurez-vous que personne n'est à proximité. Le mouvement de basculement peut causer un mouvement brusque du véhicule vers l'avant ou l'arrière, et blesser ceux qui seraient à proximité.

Sur chaussées mouillées

⚠ ATTENTION

- Évitez les routes inondées. L'eau est souvent plus profonde qu'elle n'en a l'air; vous pourriez être sérieusement blessé en conduisant dans une eau en crue.

⚠ ATTENTION

- Lorsque vous conduisez sous la pluie, sur des routes couvertes d'eau ou dans un poste de lavage, il est possible que de l'eau s'infiltré dans les disques de frein, ce qui peut les empêcher temporairement de fonctionner. Dans ce cas, appuyez légèrement sur la pédale de freinage afin de voir si les freins fonctionnent correctement. Si ce n'est pas le cas, donnez plusieurs petits coups de frein tout en roulant de façon à faire sécher les plaquettes de frein ou garnitures, puis vérifiez-les de nouveau.
- Lorsque vous conduisez sous la pluie, il est possible qu'une couche d'eau se forme entre les pneus et la surface de la route (aquaplanage). Cela diminue l'adhérence des pneus sur la route, rendant difficile le contrôle du véhicule ou un freinage adéquat. Lorsque vous conduisez sur chaussée mouillée:
 - Conduisez votre véhicule à une vitesse sécuritaire.
 - Ne conduisez pas avec des pneus usés.
 - Gardez toujours les pneus à des pressions de gonflage appropriées.

Conduite dans des conditions difficiles

Sur chaussées enneigées ou verglacées

- Lorsque vous conduisez sur une route couverte de neige ou de glace, utilisez des pneus d'hiver. Vous ne pouvez pas utiliser de chaînes antidérapantes sur votre véhicule. Il peut y avoir certains règlements nationaux ou locaux concernant l'utilisation de pneus à neige. Vérifiez toujours les règlements en vigueur dans votre région avant de les utiliser. Reportez-vous aux sections «Pneus à neige», page 9-20 et «Chaînes antidérapantes», page 9-20.
- Conduisez lentement. Ne démarrez pas ou ne vous arrêtez pas de façon brusque, ne faites pas de virages brusques ou de freinages brusques.
- Laissez une distance plus grande entre votre véhicule et celui qui le précède, et évitez de freiner brutalement.
- Si vous glissez pendant une accélération, retirez votre pied de l'accélérateur. Tournez doucement le volant en direction du dérapage.
- Votre véhicule est équipé d'un système de freinage antiblocage (ABS). Maintenez la pédale de freinage fermement enfoncée; ne la relâchez pas. Ne pompez pas sur la pédale de freinage, car cela pourrait réduire les performances de freinage.

Système de coupure de la pompe à carburant

- Si vous stationnez sur des routes enneigées ou gelées, il peut être difficile de déplacer de nouveau le véhicule car le frein risque d'être gelé. Appuyez progressivement sur la pédale d'accélérateur pour mettre le véhicule en mouvement lorsque cela ne présente aucun danger.

⚠ ATTENTION

- N'appuyez pas rapidement sur la pédale d'accélérateur. Le véhicule pourrait se déplacer au moment du dégel, et provoquer un accident.

8

Sur une route cabossée ou à ornières

- Allez aussi lentement que possible quand vous conduisez sur des routes cabossées, à ornières ou sur des nids de poule, etc.

⚠ ATTENTION

- La conduite sur des routes cabossées, à ornières ou sur des nids de poule peut endommager les pneus et les roues. Les roues munies de pneus taille mi-basse ou sous-gonflés sont particulièrement vulnérables.
- La carrosserie, un pare-chocs, le pot d'échappement et d'autres pièces risquent d'être endommagés si le véhicule est:

⚠ ATTENTION

- conduit par-dessus une bordure (par exemple à l'entrée ou la sortie d'un parc de stationnement);
- garé trop près d'une bordure ou d'un butoir de stationnement, ou le long d'une bordure de trottoir;
- conduit dans une pente raide.

Système de coupure de la pompe à carburant

N00860600031

⚠ AVERTISSEMENT

- Avant de tenter de redémarrer le moteur après une collision, inspectez toujours le sol en dessous du véhicule pour voir si du carburant fuit. Si vous trouvez une fuite de carburant ou sentez une odeur de carburant, ne redémarrez pas le moteur.
- Mitsubishi Motors vous recommande de faire inspecter votre véhicule par un concessionnaire agréé Mitsubishi Motors après toute collision.

En cas de collision ayant provoqué le déploiement du coussin de sécurité gonflable avant, le système de coupure de la pompe à carburant s'active pour arrêter l'alimentation en carburant du moteur.



Entretien et soins apportés au véhicule

Précautions concernant l'entretien	9-2
Pot catalytique	9-3
Capot	9-4
Vue du compartiment moteur	9-6
Huile moteur et filtre à huile	9-6
Liquide de refroidissement du moteur	9-8
Filtre à air	9-10
Huile pour boîte-pont manuelle (le cas échéant)	9-10
Liquide de transmission à variation continue (CVT) (le cas échéant)	9-10
Liquide de lave-glaces	9-11
Liquide de frein	9-11
Batterie	9-12
Pneus	9-13
Garde de la pédale d'embrayage (le cas échéant)	9-20
Garde de la pédale de frein	9-21
Frein de stationnement	9-21
Balais d'essuie-glace	9-21
Entretien du système antipollution	9-22
Entretien général	9-23
Pour climats froids et temps de neige	9-25
Lames fusibles	9-25
Fusibles	9-25
Remplacement des ampoules	9-29
Précautions concernant les soins à apporter au véhicule	9-36
Nettoyage de l'intérieur de votre véhicule	9-36
Nettoyage de l'extérieur du véhicule	9-38

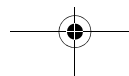
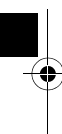
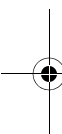

Précautions concernant l'entretien

Précautions concernant l'entretien

N00937301485

Un entretien régulier de votre véhicule en préservera sa valeur et son apparence aussi longtemps que possible.

Vous pouvez faire certains travaux d'entretien vous-même, en confiant cependant les tâches plus spécialisées uniquement à un concessionnaire agréé Mitsubishi Motors ou à l'atelier de réparation de votre choix.

Si vous détectez une défaillance ou toute autre anomalie, faites vérifier et réparer votre véhicule auprès d'un concessionnaire agréé Mitsubishi Motors ou de l'atelier de réparation de votre choix.

Cette rubrique décrit les vérifications d'entretien que vous pouvez faire vous-même, si tel est votre désir. Suivez les instructions et observez les mesures de sécurité pour chaque procédure.

AVERTISSEMENT

- Lors d'une vérification ou d'un entretien à l'intérieur du compartiment moteur, veillez à ce que le moteur soit arrêté et qu'il ait eu le temps de refroidir.

AVERTISSEMENT

- S'il est nécessaire d'effectuer un travail à l'intérieur du compartiment moteur pendant que le moteur tourne, veillez tout spécialement à ce que vos vêtements, vos cheveux, etc., ne puissent se prendre dans le ventilateur, les courroies d'entraînement ou d'autres pièces mobiles.
- Après les travaux d'entretien, veillez à retirer tous les outils ou chiffons derrière le compartiment moteur.
Dans le cas contraire, vous pourriez provoquer un incendie ou endommager le véhicule.
- Le ventilateur peut démarrer automatiquement même si le moteur est arrêté. Tournez le commutateur d'allumage en position «OFF» (arrêt) ou réglez le mode de fonctionnement dur «OFF» (arrêt) comme mesure de sécurité lorsque vous travaillez dans le compartiment moteur.
- Ne fumez pas à proximité de la batterie ou du carburant et éloignez toute flamme nue. Les émanations qui s'en échappent sont inflammables.
- Redoublez de prudence lorsque vous travaillez à proximité de la batterie. Elle contient de l'acide sulfurique toxique et corrosif.
- N'allez pas sous votre véhicule lorsqu'il est soulevé par un cric.
Utilisez toujours des chandelles appropriées et homologuées pour la charge de votre véhicule.

AVERTISSEMENT

- Une mauvaise manipulation des pièces et composants de votre véhicule pourrait vous occasionner des blessures. Adressez-vous à un concessionnaire agréé Mitsubishi Motors ou à l'atelier de réparation de votre choix si vous avez des questions.



**DIAMOND CARE
PROTECTION PLAN**

Avez-vous souscrit au plan de protection Diamond Care de Mitsubishi Motors? Ce plan supplémente les garanties de vos véhicules neufs. Pour les détails, contactez un concessionnaire agréé Mitsubishi Motors.

Pot catalytique

Si votre véhicule est soulevé à l'aide d'un cric rouleur

Utilisez uniquement les positions illustrées prévues à cet effet.

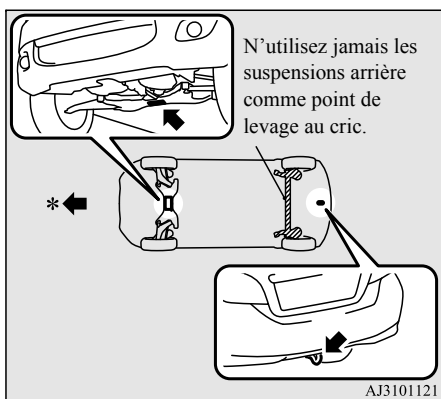

*- Avant du véhicule

AVERTISSEMENT

- Ne placez le cric rouleur qu'à la position montrée ici. Si le cric rouleur est placé à la mauvaise position, il pourrait endommager votre véhicule et/ou votre véhicule pourrait tomber du cric et provoquer des blessures ou la mort.

AVERTISSEMENT

- N'utilisez pas le cric sur une surface penchée ou molle. Sinon, le cric pourrait glisser et causer des blessures. Veillez à toujours utiliser le cric sur une surface plane et stable. Avant d'installer le cric, assurez-vous qu'il n'y a pas de sable ou de galets sous la base du cric.

Pot catalytique

N00937400450

Le pot catalytique nécessite l'utilisation d'essence sans plomb uniquement. L'essence au plomb aura pour effet de ruiner l'efficacité de contrôle des émissions du pot catalytique.

Normalement, le pot catalytique ne nécessite pas d'entretien. Cependant, il est important que le moteur soit toujours au point pour que le pot catalytique puisse continuer à bien fonctionner.

ATTENTION

- Si votre véhicule n'est pas en bon état, le pot catalytique risque de subir des dommages. Si le moteur produit des ratés ou d'autres symptômes de défaillance, ou si votre véhicule semble donner un moins bon rendement, faites-le vérifier dans les plus brefs délais. La conduite de votre véhicule lorsqu'il surchauffe peut avoir pour effet d'endommager le pot catalytique ainsi que le véhicule.

AVERTISSEMENT

- Ne circulez pas et ne stationnez pas votre véhicule dans des endroits où des matériaux inflammables, tels que de l'herbe ou des feuilles sèches, sont susceptibles d'entrer en contact avec l'échappement brûlant et éventuellement de s'enflammer.
- N'appliquez pas de couche d'apprêt sur le pot catalytique.

Pour réduire les risques de dommages au pot catalytique:

- Utilisez de l'ESSENCE SANS PLOMB UNIQUEMENT, du type recommandé dans «Choix du carburant».
- Ne roulez pas lorsque votre niveau de carburant est extrêmement bas. Le fait de rouler lorsqu'il y a pratiquement panne sèche peut endommager le pot catalytique.

Capot

- N'essayez pas de faire démarrer le moteur en poussant ou remorquant le véhicule. Si la batterie est trop faible ou déchargée, utilisez des câbles volants pour faire démarrer le moteur convenablement.
- Évitez de faire tourner le moteur au ralenti si un ou plusieurs fils de bougie sont débranchés ou manquants, comme c'est le cas lors d'essais de diagnostic.
- Ne laissez pas le moteur tourner au ralenti pendant une longue période, si le ralenti est irrégulier ou s'il y a évidence de défaillance quelconque.
- Pour éviter que le pot catalytique ne soit endommagé par des gaz non brûlés, n'emballez pas le moteur au moment de couper le contact.
- Cessez de conduire le véhicule si vous estimez que les performances sont inférieures à la normale ou si le moteur présente une anomalie, comme par exemple avec l'allumage, etc. S'il vous est impossible d'arrêter le véhicule dans l'immédiat, ralentissez et réduisez votre trajet de conduite. Faites vérifier le véhicule par un concessionnaire agréé Mitsubishi Motors ou l'atelier de réparation de votre choix dès que possible.

- Dans une situation inhabituelle en présence de défaillances majeures du moteur, une odeur de brûlé peut indiquer une surchauffe anormale et grave du pot catalytique. Si cela se produit, arrêtez-vous dans un endroit sûr, coupez le moteur et laissez refroidir le véhicule. Une fois le moteur refroidi, passez immédiatement chez un concessionnaire ou l'atelier de réparation de votre choix qui verra à effectuer les réparations qui s'imposent.

Capot

N00937501647

Pour ouvrir

Utilisez la manette d'ouverture du capot (située sous le tableau de bord près de la porte du conducteur) pour déverrouiller le capot.

Tirez la manette d'ouverture vers vous pour dégager le loquet de verrouillage du capot.

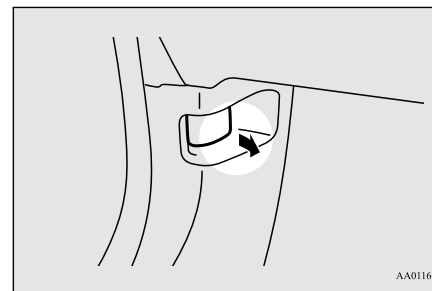

AA0116886

⚠ AVERTISSEMENT

- N'utilisez jamais la manette d'ouverture pour déverrouiller le capot alors que le véhicule est en mouvement.
- Ne conduisez pas le véhicule si le capot est déverrouillé.

9

9-4 Entretien et soins apportés au véhicule

Capot

Dégagez le levier et soulevez le capot.

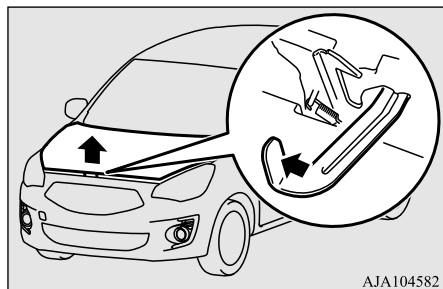

REMARQUE

- Pour éviter d'endommager le capot et les essuie-glaces, veillez à ce que les essuie-glaces soient dans la position arrêt avant d'ouvrir le capot.

Maintenez le capot en position d'ouverture à l'aide de la béquille de capot. Insérez bien la béquille de capot dans l'ouverture identifiée par une flèche sous le capot.

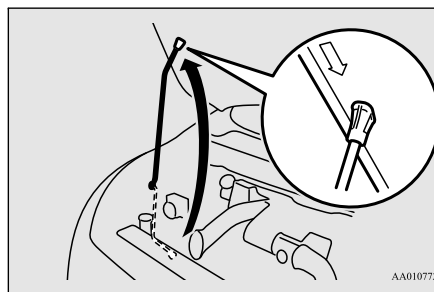

ATTENTION

- Insérez toujours la béquille de soutien dans le trou spécialement prévu à cette fin. Si vous appuyez la béquille à tout autre endroit, elle pourrait glisser et provoquer des blessures.
- La béquille de capot peut tomber si le capot se soulève sous l'effet d'un vent fort.

Pour fermer

Pour fermer le capot, dégagez la béquille du capot et remettez-la en place dans son système de retenue.

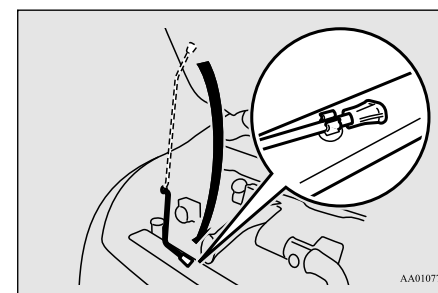

Abaissez lentement le capot d'environ 20 cm (8 pouces), puis lâchez-le pour qu'il se referme de son propre poids.

ATTENTION

- Faites attention à ne pas vous coincer les mains ou les doigts en fermant le capot.
- Assurez-vous que le capot est bien refermé avant de conduire. Si vous prenez la route alors que le capot n'est pas complètement refermé, celui-ci pourrait s'ouvrir pendant la conduite.

Vue du compartiment moteur

REMARQUE

- Si le capot ne se referme pas correctement, laissez-le retomber d'un peu plus haut.
- Ne poussez pas trop fortement sur le capot. Suivant la force employée et l'endroit où vous poussez, vous risquez d'endommager la carrosserie du véhicule.

Vue du compartiment moteur

N00937601781

9

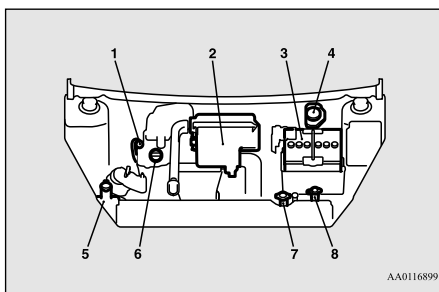

- 1- Jauge d'huile moteur
- 2- Filtre à air
- 3- Batterie
- 4- Liquide de frein
- 5- Réservoir de liquide de lave-glace de pare-brise
- 6- Bouchon de remplissage d'huile moteur
- 7- Bouchon de radiateur

9-6 Entretien et soins apportés au véhicule

8- Réservoir de liquide de refroidissement moteur

Huile moteur et filtre à huile

N00937702011

Pour vérifier et ajouter de l'huile moteur

Il est normal pour un moteur de consommer de l'huile. Il se peut que vous ayez à ajouter de l'huile entre les intervalles de vidange d'huile recommandés. Avant de faire démarrer le moteur, vérifiez le niveau de l'huile moteur. Rajoutez de l'huile si nécessaire.

Pour vérifier le niveau d'huile, retirez la jauge, essuyez-la, et insérez-la doucement jusqu'au fond. Retirez lentement la jauge à la verticale et vérifiez le niveau de l'huile en regardant la surface supérieure de la jauge. Le niveau d'huile ne doit pas dépasser la ligne sur la jauge d'huile.

REMARQUE

- S'il est difficile de vérifier le niveau de l'huile, essayez la jauge et réintroduisez-la. Attendez un instant, puis revérifiez le niveau de l'huile en regardant la surface supérieure de la jauge.

Si le niveau n'atteint pas la ligne indiquant la quantité minimale d'huile requise, enlevez le bouchon de remplissage d'huile sur le cache-soupapes du moteur et remplissez jusqu'au «bon» niveau.

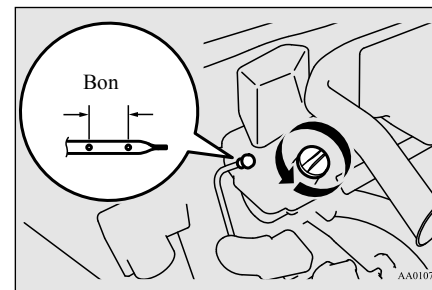

ATTENTION

- Le sur-remplissage provoque l'aération de l'huile et une perte de pression d'huile, ce qui peut endommager le moteur.

AVERTISSEMENT

- L'huile moteur usagée est toxique et peut irriter l'épiderme. Un contact prolongé et répété peut provoquer de graves problèmes de peau, y compris une dermatite et un cancer. Attention de ne pas laisser l'huile usagée entrer en contact avec votre peau et nettoyez avec soin après l'avoir manipulée.

Huile moteur et filtre à huile

⚠️ AVERTISSEMENT

- Gardez l'huile usée hors de portée des enfants.

📖 REMARQUE

- La consommation d'huile moteur est fortement influencée par la charge utile, le régime du moteur, etc.
- L'huile moteur se détériorera rapidement si le véhicule est soumis à des conditions rudes (par exemple, trajets répétés sur mauvaises routes, dans des régions montagneuses, sur des routes à nombreuses montées et descentes ou sur de courtes distances). Par conséquent, il sera nécessaire de changer l'huile avant l'échéance figurant dans le calendrier d'entretien du «MANUEL DE GARANTIE/D'ENTRETIEN».

Marquage d'identification de l'huile moteur

Mitsubishi Motors recommande d'utiliser seulement des huiles moteur portant le symbole d'homologation ILSAC à l'avant du contenant.

Symbole d'homologation ILSAC



TA0000313

Si vous ne trouvez pas d'huiles dotées du symbole de certification ILSAC, utilisez une huile API SN ou supérieure comportant le label suivant.

Cette marque apparaît sur le sommet du contenant d'huile et donne deux informations importantes concernant l'huile.

Symbole de norme API

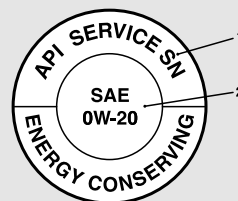

AH0000849

- 1- La partie supérieure indique la qualité de l'huile.
- 2- La partie centrale indique l'indice (grade) SAE de viscosité de l'huile.

Viscosité recommandée de l'huile moteur

Utilisez de l'huile moteur dont la densité est appropriée pour les températures extérieures où vous conduisez.

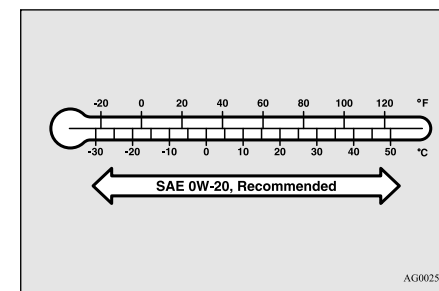

AG0025603

L'huile moteur synthétique 0W-20 d'origine Mitsubishi Motors est recommandée pour une économie optimale de carburant et pour le démarrage par temps froid.

Si l'huile moteur synthétique 0W-20 d'origine Mitsubishi Motors n'est pas disponible, des huiles de grade 5W-20 possédant la certification ILSAC peuvent être utilisées.

Cependant, l'huile moteur synthétique 0W-20 d'origine Mitsubishi Motors doit être utilisée lors du prochain changement d'huile afin de préserver une économie optimale de carburant et faciliter le démarrage par temps froid.

Liquide de refroidissement du moteur

Pour remplacer le filtre à huile

Le filtre à huile doit être remplacé selon la période ou les distances indiquées dans le «MANUEL DE GARANTIE/D'ENTRETIEN».

Utilisez seulement des filtres de rechange de haute qualité sur ce véhicule. Les spécifications du constructeur pour les filtres à huile d'origine Mitsubishi nécessitent que le filtre puisse résister à une pression de 1,8 MPa (256 psi). Les meilleurs filtres de rechange sont les filtres à huile d'origine Mitsubishi.

9

Suivez les instructions d'installation imprimées sur le filtre.

Liquide de refroidissement du moteur

N00937801637

Pour vérifier le niveau du liquide de refroidissement

Le réservoir de liquide de refroidissement (A) vous permet de voir rapidement quand vous devez ajouter du liquide de refroidissement. Lorsque le moteur est froid, le niveau du liquide de refroidissement dans le réservoir devrait se situer entre les repères «F» (plein) et «L» (bas). Le radiateur reste habituellement plein; il n'est donc pas nécessaire d'enlever le bouchon de radiateur (B) à moins que vous ne vouliez vérifier le point de congélation du liquide de refroidissement ou remplacer le liquide de refroidissement anti-gel.

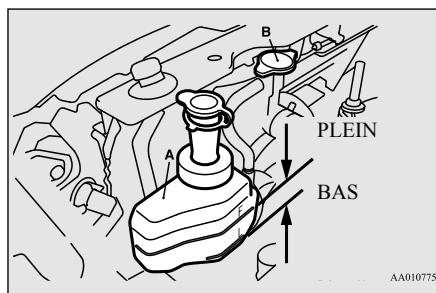

Pour ajouter du liquide de refroidissement

Utilisez du «Super Long Life Coolant Premium d'origine Mitsubishi Motors» ou un liquide équivalent*.

*: liquide de refroidissement de haute qualité similaire à base d'éthylène glycol, sans silicate, sans amine, sans nitrate et sans borate, bénéficiant de la technologie acide organique hybride de longue durée

Le liquide de refroidissement d'origine Mitsubishi Motors protège efficacement tous les métaux, y compris l'aluminium, contre la corrosion et la rouille et il empêche la formation de bouchons dans certains organes du moteur. Si vous devez ajouter souvent du liquide de refroidissement, ou si le niveau dans le réservoir ne baisse pas lorsque le moteur se refroidit, le système de refroidissement devrait être vérifié sous pression pour déterminer s'il y a des fuites. Faites vérifier votre véhicule par un concessionnaire agréé Mitsubishi Motors ou l'atelier de réparation de votre choix.

⚠ ATTENTION

- N'utilisez pas d'antigel à base d'alcool ou de méthanol ni des liquides de refroidissement qui en contiennent. L'emploi du mauvais antigel peut corroder les pièces en aluminium.
- La concentration d'antigel nécessaire dépend de la température ambiante prévue.
Plus de -35 °C (-31 °F): Concentration de 50 % d'antigel
Moins de -35 °C (-31 °F): Concentration de 60 % d'antigel
Vous pouvez vérifier le niveau de concentration avec une jauge que vous trouverez dans un magasin de pièces et d'accessoires d'automobile, sinon votre concessionnaire agréé Mitsubishi Motors ou un préposé d'une station-service peut le vérifier pour vous.
- Ne modifiez pas la concentration de liquide de refroidissement en ajoutant de l'eau.
- Ne complétez jamais le contenu du réservoir avec de l'eau seule. L'eau seule va bouillir à une température plus basse et elle n'empêche pas la rouille ou le gel. Si l'eau gèle, le système de refroidissement sera endommagé. N'utilisez pas l'eau du robinet. Elle peut causer de la corrosion et de la rouille.

Bouchon de radiateur

Le bouchon du radiateur doit être fermé de façon étanche pour empêcher toute perte du liquide de refroidissement, car cela pourrait endommager le moteur. N'utilisez qu'un bouchon de radiateur d'origine Mitsubishi Motors ou un équivalent approuvé.

⚠ AVERTISSEMENT

- **Attendez que le moteur ait refroidi avant d'ouvrir le bouchon du radiateur. Sans quoi une vapeur chaude ou du liquide de refroidissement bouillant pourrait jaillir de l'orifice de remplissage et vous brûler.**

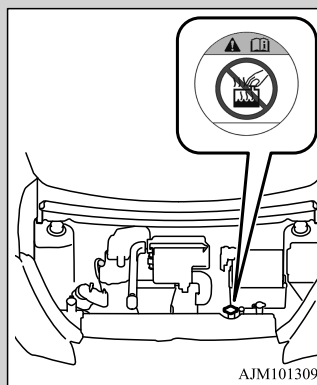
**Liquide de refroidissement du moteur****Se souvenir des points suivants**

- Ne remplissez pas trop le réservoir de liquide de refroidissement.
- Le bouchon du radiateur de votre véhicule est spécial, car il reste étanche et permet au liquide de refroidissement de revenir du réservoir vers le radiateur lorsque le moteur se refroidit. Si vous devez changer le bouchon, utilisez exactement le même type.
- Vérifiez le point de congélation du liquide de refroidissement dans le radiateur au moyen de l'instrument approprié et en veillant à respecter les consignes de sécurité. Si vous devez ajouter de l'antigel, gardez à l'esprit que le contenu du réservoir doit être protégé contre le gel.
- Gardez propre l'avant du radiateur et du condensateur.
- Si la température du liquide de refroidissement ne monte pas après le réchauffement du moteur, passez chez un concessionnaire agréé Mitsubishi Motors ou l'atelier de réparation de votre choix avec votre véhicule pour que le thermostat soit vérifié, et remplacé au besoin.

Filtre à air

Filtre à air

N00937900413

Le filtre à air s'encrasse de saleté et de poussière avec le temps et ne filtre plus correctement. Remplacez-le par un filtre neuf en vous référant à la rubrique entretien sous «MANUEL DE GARANTIE/D'ENTRETIEN».

1. Défaites les attaches du couvercle. Ouvrez la partie supérieure du couvercle et sortez le filtre à air.

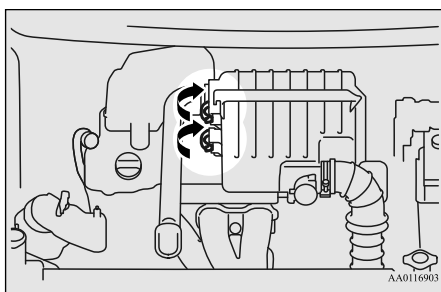

2. Remplacez le filtre à air et remettez le couvercle à sa position d'origine.

REMARQUE

- Si vous devez remplacer le filtre à air, nous vous recommandons d'utiliser un filtre d'origine Mitsubishi Motors.
- Vérifiez que le connecteur est correctement branché.

9-10 Entretien et soins apportés au véhicule

REMARQUE

- Après avoir remplacé le filtre à air, assurez-vous que les charnières inférieures du couvercle sont fermement installées.

ATTENTION

- Prenez soin de ne pas égratigner le débitmètre d'air massique lors de la dépose du couvercle de filtre à air.

Huile pour boîte-pont manuelle (le cas échéant)

N00938200181

Chaque fois que vous vérifiez le niveau d'huile de la boîte-pont manuelle, ajoutez de l'huile pour maintenir au besoin le niveau approprié.

Remplissez ou changez l'huile selon le tableau ci-dessous.

Type d'huile

Lubrifiant	NEW MULTI GEAR OIL ECO API d'origine Mitsubishi Motors de classification GL-4
------------	--

Gamme de viscosités

SAE 75W-80

Liquide de transmission à variation continue (CVT) (le cas échéant)

N00938101129

La transmission à variation continue (CVT) doit être entretenue et réparée par un concessionnaire agréé Mitsubishi Motors ou l'atelier de réparation de votre choix pour en assurer le rendement optimal ainsi que la plus longue durée de vie possible. Il est important que le niveau d'huile de la boîte de vitesses soit toujours approprié.

Type de liquide

Utilisez exclusivement l'huile de boîte de vitesses «CVTF-J4 d'origine Mitsubishi Motors» pour assurer une performance optimale de la boîte de vitesses.

ATTENTION

- L'utilisation d'un liquide de boîte-pont inadéquat peut endommager la boîte-pont.

Additifs spéciaux

Ne pas utiliser d'additifs dans le liquide de transmission.

Liquide de lave-glaces

N00938601371

Le réservoir de liquide de lave-glace de pare-brise se trouve dans le compartiment moteur. Vérifiez le niveau du réservoir des lave-glaces à intervalles réguliers et ajoutez du liquide au besoin.

Ouvrez le bouchon du réservoir et vérifiez le niveau de liquide de lave-glace.

Le niveau le plus élevé se trouve à environ 5 cm (2 po) en dessous de la surface supérieure du réservoir.

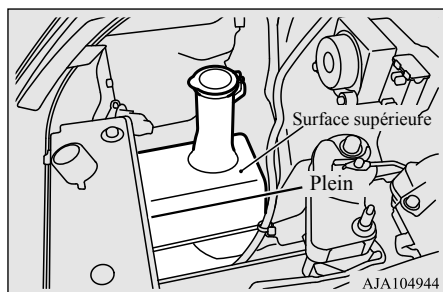

Si du gel est annoncé, vidangez toute l'eau du réservoir en faisant fonctionner la pompe.

Remplissez le réservoir d'antigel pour lave-glace (et non d'antigel pour radiateur) et faites fonctionner le système pendant quelques secondes pour vidanger le reste d'eau.

Liquide de frein

N00938701297

Pour vérifier le niveau de liquide

Le niveau du liquide doit se situer entre les repères «MAX» et «MIN» qui se trouvent sur le réservoir.

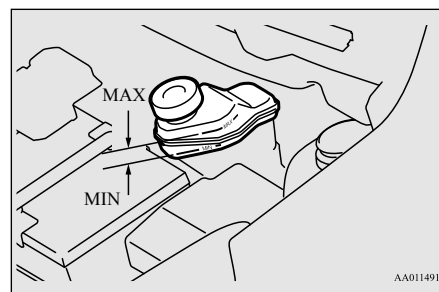

Le niveau du liquide baisse légèrement avec l'usure des plaquettes de frein mais cela n'est pas signe d'anomalie.

Liquide de lave-glaces

Le liquide dans le maître-cylindre doit être contrôlé lorsqu'un autre travail est effectué sous le capot. Dans le même temps, il faut aussi contrôler s'il y a des fuites dans le système de freinage.

Si le niveau du liquide baisse notablement sur une brève période, cela indique qu'il y a des fuites dans le système de freinage.

Si cela se produit, faites inspecter le véhicule par un concessionnaire agréé Mitsubishi Motors ou l'atelier de réparation de votre choix.

Type de liquide

Utilisez un liquide de frein conforme aux normes DOT 3 ou DOT 4. Le capuchon du réservoir doit être fermement resserré afin d'éviter que la saleté et l'eau ne pénètrent à l'intérieur.

⚠ ATTENTION

- Évitez que les liquides à base de pétrole n'entrent en contact, ne se mélangent ou ne pénètrent dans le système de liquide de frein. Cela pourrait avoir pour effet d'endommager les joints d'étanchéité.
- Faites preuve de prudence lors de la manipulation du liquide de frein. Le liquide peut endommager les surfaces peintes.

Batterie

⚠ ATTENTION

- Utilisez uniquement le liquide de frein recommandé. Les différentes marques de liquide de frein comprennent des additifs différents qui peuvent entraîner une réaction chimique. Ne mélangez pas les marques de liquide de frein.
- Maintenez toujours le bouchon du réservoir de liquide de frein fermé afin d'éviter son évaporation.

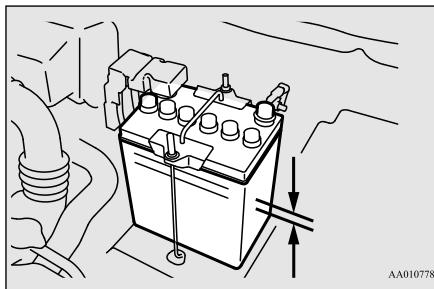

AA0107789

Batterie

N00939100943

9

L'état de la batterie est très important pour permettre un démarrage rapide et pour garder le système électrique du véhicule en bon état de marche. Vérifiez régulièrement la batterie.

Vérification du niveau d'électrolyte de la batterie

N00901500072

Le niveau d'électrolyte doit se trouver entre les limites indiquées à l'extérieur de la batterie. Remplissez-la avec de l'eau distillée selon le besoin. La partie intérieure de la batterie est divisée en plusieurs compartiments. Enlevez le bouchon de chaque compartiment et remplissez jusqu'au repère. Ne remplissez pas au-delà de la ligne supérieure car cela pourrait provoquer des dommages en cas de fuite pendant la conduite.

9-12 Entretien et soins apportés au véhicule

⚠ AVERTISSEMENT

- Si la batterie tombe à plat, assurez-vous de vérifier le niveau d'électrolyte avant de brancher des câbles volants.
- Assurez-vous de bien remettre en place les bouchons après avoir vérifié le niveau d'électrolyte.
- Si un bouchon ne se referme pas correctement, vous devez remplacer la batterie.

Par temps froid

N00901600060

La batterie est plus faible par temps froid. Cela est dû à ses propriétés chimiques et physiques et c'est la raison pour laquelle une batterie très froide, d'autant plus si sa charge est faible, aura de la difficulté à faire démarrer votre véhicule.

Il est recommandé de faire vérifier votre batterie et le système de charge par un conces-

sionnaire agréé Mitsubishi Motors ou un atelier de réparation de votre choix avant le début de la saison froide. S'il le faut, faites-la charger. Cette mesure garantira un démarrage plus fiable et une plus longue durée de vie de la batterie.

Branchement et débranchement

N00901701169

Pour débrancher le câble de la batterie, coupez le moteur. Débranchez d'abord la borne négative (-), puis la borne positive (+). Pour rebrancher la batterie, connectez d'abord la borne positive (+), puis la borne négative (-), avant de mettre le véhicule en marche.

REMARQUE

- Ouvrez le couvercle de la borne (A) avant de brancher ou de débrancher la borne positive (+) de la batterie.
- Desserrez l'écrou (B), puis débranchez le câble de batterie de sa borne positive (+).

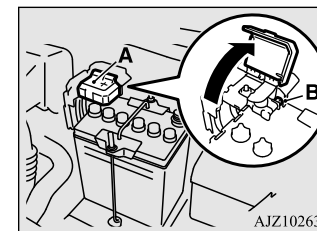

AJZ102639

Pneus

⚠ AVERTISSEMENT

- Ne débranchez jamais la batterie pendant que le moteur tourne sans quoi vous risquez d'endommager les pièces électriques du véhicule.
- Ne court-circuitez jamais la batterie. Elle pourrait surchauffer et s'endommager.
- Évitez toute étincelle à proximité de la batterie, et éloignez toute cigarette ou flamme nue, car la batterie pourrait exploser.
- L'électrolyte de la batterie (acide de batterie) est composé d'acide sulfurique dilué et corrosif. S'il se répand sur les pièces voisines, il pourrait les fendre, les tacher ou les décolorer. S'il se répand sur votre peau ou dans vos yeux, il peut vous brûler ou provoquer la cécité. Veuillez observer les instructions de manipulation suivantes:
 - Si de l'électrolyte se répand sur les parties en plastiques ou autres pièces voisines, nettoyez-le avec un chiffon doux ou une peau de chamois imbibée d'une solution d'eau et de détergent neutre, puis rincez immédiatement les pièces affectées avec beaucoup d'eau.
 - Si l'électrolyte se répand sur vos mains ou vêtements, rincez avec de l'eau. Si vos yeux sont touchés par l'électrolyte, rincez-les immédiatement à l'eau et consultez immédiatement un médecin.

⚠ AVERTISSEMENT

- Ouvrez les portes et les fenêtres si vous chargez la batterie ou si vous avez à la manipuler dans un espace clos.
- Portez toujours des vêtements et des lunettes de protection lorsque vous travaillez avec la batterie, ou demandez à un mécanicien qualifié de le faire.
- Si vous effectuez une charge rapide de votre batterie, débranchez d'abord les câbles de la batterie.
- Pour éviter tout court-circuit, veillez à toujours débrancher la borne négative (-) en premier, et à la rebrancher en dernier.
- Les cosses de la batterie, ses bornes et les accessoires connexes contiennent du plomb et des composés de plomb. Lavez vos mains après toute manipulation.

📖 REMARQUE

- Vérifiez chaque borne de batterie pour déceler s'il y a corrosion. Vous pouvez éviter une plus grande corrosion en utilisant une solution de bicarbonate de sodium et d'eau. Graissez les bornes et les attaches après qu'elles aient été nettoyées ou serrées.
- Assurez-vous que la batterie est correctement fixée et qu'elle ne risque pas de bouger. Vérifiez également que chaque borne est bien serrée.

📖 REMARQUE

- Lorsque vous n'utilisez pas votre véhicule pendant une période prolongée, enlevez la batterie et rangez-la dans un endroit où le liquide qu'elle contient ne risque pas de geler. Lorsque vous rangez la batterie, elle doit être chargée au maximum.
- Avant de nettoyer la batterie, serrez tous les bouchons des orifices de remplissage pour empêcher la saleté et l'humidité de pénétrer.

Pneus

N00939201635

⚠ AVERTISSEMENT

- Il est dangereux de conduire avec des pneus usés, endommagés ou mal gonflés. Ces types de conditions nuisent à la performance de votre véhicule. Ces types de conditions des pneus peuvent aussi provoquer la séparation de la bande de roulement ou une explosion du pneu, ce qui peut provoquer un accident et des blessures graves, voire mortelles.
- Les pneus, y compris le pneu de secours, se dégradent avec le temps et l'âge, même quand ils ne sont pas utilisés. Il est recommandé de remplacer tout pneu de plus de 6 ans généralement, même si aucun dommage n'est apparent.

Il est important de connaître la signification des termes suivants:

Pneus

- Pression de gonflage des pneus à froid:
 - La pression mesurée après que le véhicule a été garé pendant au moins trois heures,
 - La pression mesurée après que le véhicule a roulé pendant moins de 1,6 km (1 mi) et qu'il a été garé pendant trois heures.
- Pression maximale: la pression de gonflage à froid maximale autorisée pour ce pneu.
- Pression de gonflage des pneus recommandée: la pression de gonflage requise pour une performance optimale des pneus.
- Flanc extérieur recherché:
 - Un pneu à flanc blanc peut comporter une inscription blanche, le nom du fabricant, de la marque et/ou le nom du modèle sous la forme d'une inscription embossée plus élevée et plus profonde que la même inscription sur l'autre flanc du pneu, ou
 - Le flanc qui fait face à l'extérieur d'un pneu asymétrique et qui possède un côté particulier devant toujours pointer vers l'extérieur une fois monté sur le véhicule.
- Pneu tourisme: pneu destiné aux véhicules de tourisme, aux véhicules particuliers à usages multiples et aux camions dont le poids nominal brut du véhicule (PNBV) est inférieur ou égal à 10 000 livres.
- Pneu pour véhicule utilitaire léger (VUL): pneu conçu par son fabricant comme étant principalement destiné aux véhicules utilitaires légers ou aux véhicules particuliers à usages multiples.
- Bande de roulement: partie du pneu qui entre en contact avec la route.
- Nervure de bande de roulement: section de la bande de roulement qui s'étend sur toute la circonférence d'un pneu.
- Séparation de la bande de roulement: séparation de la bande de roulement de la carcasse du pneu.
- Carcasse: structure du pneu, à l'exception de la bande de roulement et du caoutchouc du flanc du pneu qui, quand elle est gonflée, supporte la charge.
- Flanc du pneu: partie du pneu située entre la bande de roulement et le talon.
- Largeur du boudin: distance linéaire entre les deux extrémités extérieures des flancs d'un pneu gonflé, à l'exception des élévations dues à l'apposition de labels, de décorations ou de bandes protectrices.

- Talon: partie d'un pneu qui est faite de fils en acier, enroulés ou renforcés sous forme de plis et dont la forme s'adapte à la jante.
- Pli: couche de fils câblés parallèles revêtus de caoutchouc.
- Fil câblé: fils qui forment les plis dans le pneu.
- Jante: support métallique pour un pneu ou un ensemble de pneu et de chambre à air sur lequel reposent les talons du pneu.
- Diamètre de jante: diamètre nominal du siège du talon.
- Rainure: espace entre deux talons adjacents de la bande de roulement.

Marques des pneus

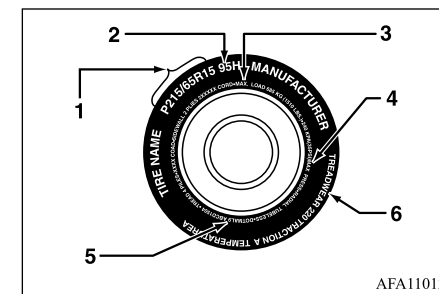

- 1- Désignation de la dimension
- 2- Description de la durée de vie du pneu
- 3- Charge maximale
- 4- Pression maximale

- 5- Code des normes de sécurité de l'U.S. DOT (TIN)
6- Usure de la bande de roulement, adhérence et cotes de température

Désignation de la dimension

EXEMPLE: P215/65R15

P	Dimension des pneus de véhicules de tourisme en fonction des normes de fabrication aux États-Unis
215	Largeur de section en millimètres (mm)
65	Rapport de format en pourcentage (%) Rapport de la hauteur de section et de la largeur de section du pneu.
R	Code de fabrication • «R» indique une fabrication radiale. • «D» indique une fabrication diagonale.
15	Diamètre de la jante en pouces (po)

REMARQUE

- Le dimensionnement métrique des pneus européens/japonais s'inspire des normes de fabrication européennes/japonaises. Les pneus conçus en fonction de ces normes ont la dimension du pneu moulée sur le flanc, débutant par la largeur de section. La lettre «P» est absente de la désignation de dimension de ce pneu.
Exemple: 215/65R15 96H.
- Le dimensionnement métrique des pneus LT (véhicules utilitaires légers) s'inspire des normes de fabrication des États-Unis. La désignation de dimension métrique des pneus LT est la même que celle des pneus P, à l'exception des lettres «LT» qui sont moulées sur le flanc, précédant la désignation de dimension.
Exemple: LT235/85R16.
- Les pneus de secours provisoires sont des pneus de secours compacts à haute pression conçus exclusivement pour être utilisés provisoirement en cas d'urgence. Les pneus fabriqués selon cette norme portent la lettre «T» moulée sur le flanc, précédant la désignation de dimension. Exemple: T145/80D18 103M.

Description de la durée de vie du pneu

EXEMPLE: 95H

95	Indice de charge Un code numérique associé à la charge maximale que peut soutenir un pneu.
H	Symbole de vitesse Un tel symbole indique la gamme de vitesses à laquelle un pneu peut porter une charge en lien avec son indice de charge, dans certaines conditions de conduite. La vitesse maximale qui correspond au symbole de vitesse ne devrait être utilisée que si les conditions de conduite précisées sont présentes. (c'est-à-dire: pression de gonflage des pneus, charge du véhicule, conditions routières et limites de vitesses affichées)

9

Charge maximale

La charge maximale indique la charge maximale pouvant être portée par ce pneu.

Pneus

⚠ AVERTISSEMENT

● Il est dangereux de surcharger les pneus. Une surcharge peut occasionner une défaillance du pneu, nuire à la tenue de route du véhicule et augmenter la distance de freinage. Utilisez des pneus de la capacité de charge recommandée pour votre véhicule. Ils ne doivent jamais être surchargés.

Pression maximale

9

La pression maximale indique la pression de gonflage à froid maximale autorisée pour ce pneu.

Numéro d'identification du pneu (TIN)

Le TIN peut se trouver sur l'un des flancs du pneu ou sur les deux. Le code de date peut seulement apparaître sur l'un des flancs du pneu. Recherchez le TIN sur la partie extérieure des pneus montés sur le véhicule. Si le TIN n'apparaît pas sur le flanc extérieur vous le trouverez sur le flanc intérieur du pneu.

EXEMPLE: DOT MA L9 ABCD 1504

DOT	Department of Transportation Ce symbole certifie que ce pneu répond aux normes de sécurité du «Department of Transportation» des États-Unis et est approuvé pour une utilisation sur autoroute.
MA	Code représentant le lieu de fabrication du pneu. (2 chiffres)
L9 ABCD	Code représentant la dimension du pneu. (2 chiffres) Code utilisé par le fabricant de pneu. (1 à 4 chiffres)
15	Nombre représentant la semaine au cours de laquelle le pneu a été fabriqué. (2 chiffres)
04	Nombre représentant l'année au cours de laquelle le pneu a été fabriqué. (2 chiffres)

Usure de la bande de roulement, adhérence et cotes de température**Usure de la bande de roulement**

La cote d'usure de la bande de roulement est une valeur comparative qui se base sur le taux d'usure du pneu obtenu dans le cadre d'essais effectués dans des conditions contrôlées sur une piste d'essai gouvernementale. Par

exemple, un pneu de 150 s'use une fois et demie (1^{1/2}) moins vite sur une piste d'essai gouvernementale qu'un pneu de 100. La performance relative des pneus varie toutefois en fonction des conditions d'usage réelles, et peut varier de façon significative de la norme en fonction des habitudes de conduite, des entretiens effectués, de l'état des routes et du climat.

Adhérence

Les cotes d'adhérence sont les suivantes: AA, A, B et C (AA étant la meilleure cote). Ces cotes indiquent la capacité de freinage du pneu sur chaussée mouillée. Ces cotes ont été obtenues dans des conditions contrôlées sur des pistes d'essai gouvernementales recouvertes d'asphalte et de béton. Un pneu de cote d'adhérence C pourrait ne pas offrir une adhérence suffisante.

Cotes de température

Les cotes de température varient de A à C, A étant la plus élevée. Elles indiquent la résistance du pneu à l'échauffement et sa capacité à dissiper la chaleur, telles que mesurées dans le cadre d'essais effectués dans un environnement contrôlé, sur une roue d'essai en laboratoire. Des températures élevées soutenues peuvent provoquer la dégradation des maté-

Pneus

riaux constitutifs du pneu, réduisant ainsi sa durée de vie et des températures excessives peuvent en outre causer sa défaillance soudaine. La norme 109 de la sécurité des véhicules automobiles au Canada (NSVAC) (CMVSS) exige que tous les pneus de véhicules particuliers soient conformes aux exigences minimales, soit à la cote C. Les cotes B et A indiquent des niveaux de performance obtenus sur une roue d'essai de laboratoire, supérieurs à l'exigence minimale requise par la loi.

Pressions de gonflage des pneus

N00939301984

Une pression de gonflage des pneus appropriée est essentielle pour assurer une sécurité et un fonctionnement du véhicule satisfaisants. Une mauvaise pression des pneus aura des répercussions négatives sur les aspects suivants:

- Sécurité

Une trop faible pression augmente la flexion du pneu et peut causer sa défaillance. Une trop grande pression entraîne une perte de la capacité d'amortissement du pneu. Des objets se trouvant sur la route et des nids de poule peuvent alors provoquer des dommages aux pneus, ce qui peut entraîner une défaillance du pneu.

- Économie

Une mauvaise pression de pneu peut créer des zones d'usure inégales sur la bande de roulement du pneu. Ces usures anormales réduisent la durée de vie de la bande de roulement, et le pneu devra être remplacé de façon précoce.

Un manque de pression rend également plus difficile le roulement du pneu, ce qui entraîne une plus grande consommation de carburant.

- Confort de conduite et stabilité du véhicule

La qualité de conduite supérieure de votre véhicule est en partie due à la bonne pression des pneus. Si la pression est trop élevée, la conduite sera inconfortable et marquée par des secousses. Si la pression est trop faible, le véhicule donnera l'impression d'être plus lent à réagir.

Si la pression des pneus est inégale, la conduite du véhicule est difficilement contrôlable et imprévisible.

La pression de gonflage des pneus du véhicule conduit dans des conditions normales est donnée sur la plaque d'information apposée sur le seuil de la porte du conducteur.

(Reportez-vous à la section «Plaque d'information sur les pneus et la capacité de charge», page 11-3.)

Les pressions de gonflage recommandées dans des conditions de conduite normales doivent être utilisées pour les pneus décrits ci-dessous.

Élément	Dimensions du pneu	Avant	Arrière
Pneu normal	165/65R14	240 kPa, 35 psi	240 kPa, 35 psi
	175/55R15	220 kPa, 32 psi	220 kPa, 32 psi
Roue de secours compacte	T115/70D14	420 kPa, 60 psi	

La pression de gonflage des pneus doit être vérifiée (et réglée le cas échéant) au moins une fois par mois.

La pression des pneus devrait être vérifiée plus souvent lorsque les températures changent de façon drastique, car elle varie selon la température extérieure. Les valeurs indiquées sont toujours des valeurs de «pression de gonflage à froid».

La pression de gonflage à froid est mesurée après que le véhicule a été arrêté pendant au moins trois heures, ou qu'il a été conduit sur

Pneus

moins de 1,6 km (1 mi) après un arrêt de trois heures.

La pression de gonflage à froid ne doit pas être supérieure aux valeurs maximales indiquées sur le flanc du pneu. Après avoir conduit sur plusieurs kilomètres, la pression de gonflage de votre pneu peut augmenter de 14 à 41 kPa (2 à 6 psi) par rapport à la pression de gonflage à froid. Ne laissez pas s'échapper d'air des pneus pour revenir à la valeur de pression de gonflage à froid spécifiée, sinon la pression sera trop faible.

Vérifiez vos pneus chaque fois que vous faites le plein. Si un pneu semble plus à plat que les autres, vérifiez la pression de tous les pneus.

Vous devriez également prendre les précautions de sécurité suivantes:

- Gardez vos pneus gonflés selon la pression recommandée. (Reportez-vous à la plaque d'information sur les pneus et la capacité de charge fixée sur le seuil de porte du conducteur.)
- Restez dans les limites de charge recommandées.
- Assurez-vous que le poids des charges dans votre véhicule est distribué de façon égale.
- Conduisez à une vitesse sécuritaire.

- Après avoir gonflé vos pneus à la pression appropriée, vérifiez s'ils sont endommagés ou s'il y a présence de fuites d'air. Attention de bien remettre les capuchons sur les tiges de valve.

Remplacement des pneus et des roues

N00939601453

⚠ ATTENTION

- Évitez d'utiliser des pneus de tailles différentes de celles décrites dans la liste ou de combiner différents types de pneus, car cela pourrait affecter votre sécurité de conduite. Reportez-vous à la section «Pneus et roues», page 11-5.
- Si votre véhicule est équipé du système de surveillance de la pression de gonflage des pneus, seules des roues Mitsubishi Motors d'origine doivent être utilisées. L'usage d'un autre type de roue risque de provoquer des fuites d'air et d'endommager le capteur de pression de pneu, car celui-ci ne pourra pas être installé correctement.

Entretien des pneus

N00939701193

Les procédures d'entretien recommandées sont les suivantes:

- Vérifiez régulièrement la pression de gonflage des pneus.
- Procédez régulièrement à l'équilibrage des roues et à l'alignement des suspensions avant et arrière.
- Effectuez régulièrement la permutation de vos pneus conformément aux instructions données dans la section «Permutation des pneus», page 9-19.

Témoin d'usure de la bande de roulement

N00939801240

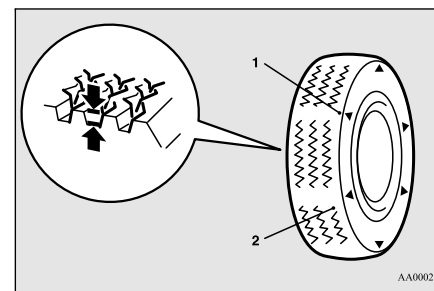

AA0002549

- 1- Emplacement du témoin d'usure de la bande de roulement
- 2- Témoin d'usure de la bande de roulement

Les témoins d'usure de la bande de roulement sont intégrés aux pneus d'équipement d'origine de votre véhicule pour vous permettre de

savoir à quel moment vos pneus doivent être remplacés. Plusieurs états ont des lois qui requièrent le remplacement de vos pneus à ce moment-ci.

Ces témoins sont moulés dans la partie inférieure des rainures de la bande de roulement et apparaissent lorsque la bande de roulement du pneu est usée à 1,6 mm (1/16 po).

Lorsque les bandes apparaissent l'une près de l'autre sur deux endroits ou plus, remplacez vos pneus.

REMARQUE

- Les témoins d'usure des pneus peuvent comporter différentes marques ou emplacements selon le fabricant de pneus.

Permutation des pneus

N00939901557

Afin d'homogénéiser l'usure de vos pneus et pour les faire durer plus longtemps, Mitsubishi Motors Corporation vous recommande de permuter vos pneus après avoir effectué la distance décrite dans le «MANUEL DE GARANTIE/D'ENTRETIEN».

Toutefois, le moment exact de la permutation des pneus peut varier selon l'état de votre véhicule, l'état des routes et vos habitudes de conduites personnelles. Dès que vous remarquez une usure anormale, permuter vos pneus dès que possible.

Pendant la permutation, vérifiez en cas d'usure inégale, de dommages ainsi que la géométrie. Une usure anormale est d'habitude causée par une mauvaise pression de gonflage du pneu, des roues dont la géométrie n'est pas correcte, des roues mal équilibrées ou des freinages brusques.

Consultez un concessionnaire agréé Mitsubishi Motors ou l'atelier de réparation de votre choix pour déterminer quelle pourrait être la cause de l'usure irrégulière de la bande de roulement.

La première permutation des pneus est la plus importante. Elle favorisera une usure régulière pour tous vos pneus.

ATTENTION

- Il est possible de monter temporairement un pneu de secours compact à la place d'un pneu qui a été enlevé au cours de la permutation. Cependant, cette roue ne doit pas être incluse dans la séquence de permutation normale.

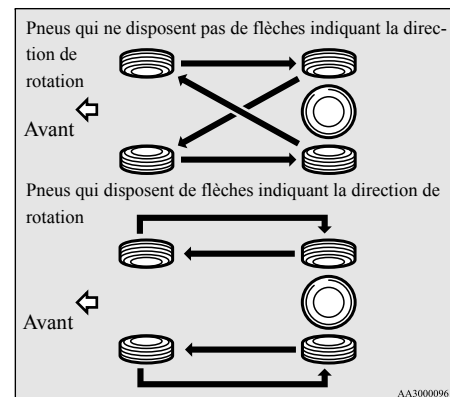

Garde de la pédale d'embrayage (le cas échéant)

⚠ ATTENTION

- Si les pneus portent des flèches (A) indiquant le sens de rotation approprié, permutez séparément les pneus avant et arrière du côté gauche du véhicule et les pneus avant et arrière du côté droit du véhicule. Laissez chaque pneu du côté où il se trouvait à l'origine. Lors de l'installation des pneus, veillez à ce que les flèches pointent dans le sens de rotation des roues lorsque le véhicule se déplace vers l'avant. Un pneu monté avec la flèche orientée dans le mauvais sens sera moins performant.

9

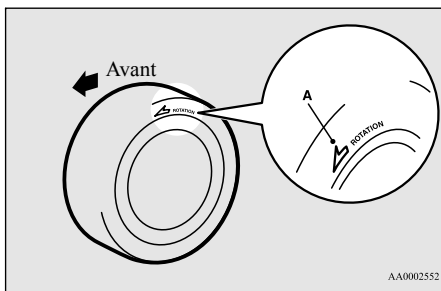

⚠ ATTENTION

- Évitez l'utilisation combinée de différents types de pneus. L'utilisation de différents types de pneus peut affecter la performance et la sécurité du véhicule.

Pneus à neige

N00940001428

Dans certaines régions du pays, les pneus à neige sont requis pour conduire en hiver. Si vous demeurez dans l'une de ces régions, vous devez choisir la même dimension et le même type de pneus à neige que ceux posés d'origine sur votre véhicule. Les pneus à neige doivent être installés sur les quatre roues. Sinon, votre sécurité est compromise et la maniabilité de votre véhicule peut être réduite.

Même dans les régions où la loi le permet, les pneus à neige ne devraient pas être utilisés à des vitesses de croisière supérieures à 120 km/h (75 mi/h).

⚠ ATTENTION

- Si votre véhicule est équipé du système de surveillance de la pression de gonflage des pneus, seules des roues Mitsubishi Motors d'origine doivent être utilisées. L'usage d'un autre type de roue risque de provoquer des fuites d'air et d'endommager le capteur de pression de pneu, car celui-ci ne pourra pas être installé correctement.

Chaînes antidérapantes

N00940100116

⚠ ATTENTION

- Vous ne pouvez pas utiliser de chaînes antidérapantes sur votre véhicule. Le jeu entre les chaînes et la carrosserie n'est pas suffisant, ce qui pourrait avoir pour effet d'endommager la carrosserie.

Garde de la pédale d'embrayage (le cas échéant)

N00940200090

Pour vérifier la garde de la pédale d'embrayage (A), coupez le moteur et appuyez sur la pédale jusqu'à ce que vous sentiez une résistance.

Garde de la pédale d'embrayage:
11 à 16 mm (0,4 à 0,6 pouce)

Garde de la pédale de frein

Vérifiez aussi si le levier demeure encliqueté une fois que vous l'avez tiré.

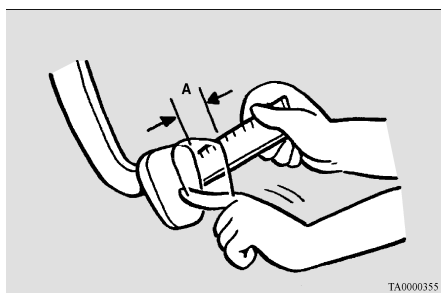

Si la garde ne correspond pas à ces limites, amenez votre véhicule chez un concessionnaire agréé Mitsubishi Motors ou l'atelier de réparation de votre choix pour un réglage.

Garde de la pédale de frein

N00940300336

Pour vérifier la garde de la pédale de frein (A), arrêtez le moteur et appuyez, avec votre pied, sur la pédale de frein à plusieurs reprises. Ensuite appuyez, avec vos doigts, sur la pédale jusqu'à ce qu'une résistance se fasse sentir.

Garde de la pédale de frein:
3 à 8 mm (0,1 à 0,3 pouce)

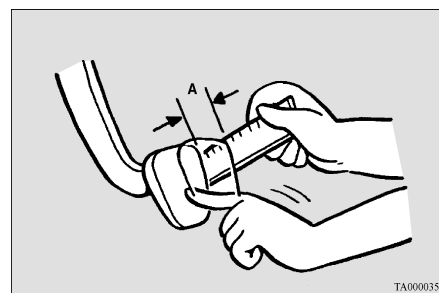

Si la garde ne correspond pas à ces limites, amenez votre véhicule chez un concessionnaire agréé Mitsubishi Motors ou l'atelier de réparation de votre choix pour un réglage.

Frein de stationnement

N00940400252

Course du levier de frein de stationnement

Vérifiez à l'occasion la course du levier du frein de stationnement. Pour ce faire, tirez lentement sur le levier et comptez le nombre de déclics.

Course du levier de frein de stationnement:
7 à 9 encoches (déclics)
(Réglage du frein de stationnement lorsqu'une force de 200 N est appliquée)

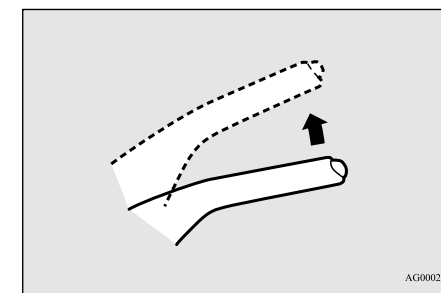

AVERTISSEMENT

- Une utilisation prolongée du véhicule avec le frein de stationnement déréglé peut entraîner le mouvement du véhicule pendant votre absence.

9

Balais d'essuie-glace

N00940701223

Vérifiez occasionnellement les balais d'essuie-glace. Nettoyez-les régulièrement afin d'éliminer toute trace de sel et autres saletés provenant de la route. À l'aide d'une éponge ou d'un chiffon imbibé de détergent doux ou de produit de nettoyage non abrasif, nettoyez les essuie-glaces et les glaces. Remplacez les essuie-glaces s'ils continuent de strier ou de barioler.

Entretien du système antipollution

REMARQUE

- Évitez de faire fonctionner les essuie-glaces pendant une trop longue période sur des glaces sèches. Cela risque d'user le caoutchouc des balais et peut rayer la vitre.

Par temps froid

Si les balais d'essuie-glace sont gelés sur le pare-brise, ne les faites pas fonctionner avant que la glace n'ait fondu et qu'ils puissent bouger, car cela pourrait endommager le moteur d'essuie-glace.

9

Entretien du système anti-pollution

N00940800328

Votre véhicule est équipé d'un système antipollution répondant aux normes de l'Agence de protection de l'environnement des États-Unis et de l'Environnement Canada. Le système antipollution est constitué des éléments suivants:

- un dispositif de recyclage des gaz de carter;
- un système de recyclage des vapeurs de carburant;
- un système de contrôle d'émission des gaz d'échappement.

9-22 Entretien et soins apportés au véhicule

Pour vous assurer que le système antipollution fonctionne correctement, faites vérifier et entretenir votre véhicule auprès d'un concessionnaire agréé Mitsubishi Motors ou l'atelier de réparation de votre choix. Ceci doit se faire après la période ou la distance indiquée dans le «MANUEL DE GARANTIE/D'ENTRETIEN».

Ces points d'entretien, de même que tous les autres points d'entretien «généraux» énumérés dans ce manuel, doivent être respectés pour assurer la fiabilité de votre véhicule et faire en sorte qu'il puisse continuer de bien fonctionner.

Vous devriez également faire effectuer une inspection et un entretien de votre véhicule chaque fois que vous soupçonnez un mauvais fonctionnement.

REMARQUE

- Pour satisfaire à la réglementation gouvernementale et favoriser un meilleur environnement pour ce qui est de la qualité de l'air, votre véhicule est équipé d'un système de diagnostic embarqué (OBD). Le module de commande électronique du moteur qui commande les fonctions du diagnostic embarqué enregistre divers types de données (particulièrement en ce qui concerne les émissions de l'échappement). Ces données seront effacées si le câble de batterie est débranché, ce qui pourrait rendre difficile un diagnostic rapide. Ne débranchez pas le câble de batterie lorsque le témoin d'anomalie moteur («SERVICE ENGINE SOON» ou «entretien moteur nécessaire») est allumé.

Bougies

N00940900228

Les bougies doivent produire une étincelle adéquate pour assurer un bon rendement du moteur et du système de contrôle des émissions.

Ne les nettoyez pas et ne réglez pas leur écartement dans le but de les réutiliser. Faites-les changer selon le kilométrage recommandé dans le «MANUEL DE GARANTIE/D'ENTRETIEN».

REMARQUE

- Utilisez les bougies recommandées à la rubrique «Caractéristiques du moteur», à la page 11-4, ou des bougies identiques. D'autres types de bougies peuvent causer des dommages au moteur, des défaillances de rendement ou des parasites dans l'autoradio.

Flexibles de carburant

N0094100040

Vérifiez les surfaces des flexibles afin de déceler une surchauffe, un dommage mécanique, du caoutchouc dur et friable, des fissures, des coupures et de l'abrasion. Portez une attention particulière aux flexibles qui sont près des sources de chaleur comme le collecteur d'échappement. Vérifiez tous les raccords de flexibles comme les brides de fixation et les raccords pour s'assurer qu'ils sont fixés solidement et qu'il n'y a aucune fuite. Si vous détectez une usure ou un dommage, remplacez immédiatement les flexibles.

Jeu de soupape d'admission

N00950100050

Faites vérifier le jeu de soupape par un concessionnaire agréé Mitsubishi Motors après avoir effectué les distances indiquées

dans le «MANUEL DE GARANTIE/D'ENTRETIEN».

Si le moteur semble anormalement bruyant, faites-le régler par un concessionnaire agréé Mitsubishi Motors.

Système d'alimentation en carburant (réservoir, canalisation et connexion, et bouchon du goulot de remplissage du réservoir de carburant)

N00941300173

Vérifiez-les régulièrement afin de déceler un dommage ou des fuites des conduites de carburant et des connexions. Vérifiez le bouchon du goulot de remplissage du réservoir de carburant afin de déceler s'il est endommagé ou desserré. Portez une attention particulière aux conduites de carburant qui se trouvent près des sources de chaleur comme le collecteur d'échappement.

AVERTISSEMENT

- Si vous détectez une fuite ou une odeur de carburant, ne mettez pas le moteur en marche. Une étincelle (y compris de l'allumage), une flamme ou un objet incandescent peut provoquer une explosion ou un feu. Appelez un concessionnaire agréé Mitsubishi Motors ou l'atelier de réparation de votre choix pour obtenir de l'aide.

Système de recyclage des vapeurs de carburant (à l'exception de l'absorbeur de vapeurs de carburant)

N00941400187

Si la conduite de mise à l'air libre des vapeurs de carburant est bouchée ou endommagée, le mélange de vapeurs de carburant s'échappe et pollue l'atmosphère.

Faites vérifier le système par un concessionnaire agréé Mitsubishi Motors aux distances indiquées dans le «MANUEL DE GARANTIE/D'ENTRETIEN».

9**Entretien général**

N00941500292

Les prochaines pages énumèrent le service d'entretien recommandé par Mitsubishi Motors Corporation. Hormis l'entretien général qui doit être effectué aux moments recommandés, d'autres pièces ne nécessitent cependant pas un entretien régulier.

Par contre, si l'une de ces pièces cesse de fonctionner correctement, le rendement de votre véhicule pourrait en souffrir. Faites vérifier ces points si vous décelez une quelconque anomalie avec ces pièces.



Entretien général

Pour toute question, contactez votre concessionnaire agréé Mitsubishi Motors afin d'obtenir de l'aide.

Plaquettes de frein à disque

N00941600059

Il est essentiel de disposer de bons freins pour une conduite sécuritaire. Vérifiez l'usure des plaquettes de frein. Pour un bon rendement du freinage, remplacez les plaquettes par des plaquettes du même type que celles d'origine.

Flexibles de frein

N00941700076

Les flexibles et les conduites de frein doivent être vérifiés afin d'y déceler:

- D'importantes fissures à la surface, des traces de frottement ou des points d'usure. Si l'enveloppe de tissu du flexible est apparente à travers les fissures ou les traces d'usure sur le recouvrement de caoutchouc, le flexible doit être remplacé. Les freins peuvent faire défaut si l'usure des flexibles résulte en une perforation.
- Une installation inadéquate peut entraîner une torsion des flexibles ou créer une entrave par rapport à la roue, le pneu ou le châssis.

Joint à rotule, joint de la timonerie de direction et protecteur de l'arbre de transmission

N00941800077

Vérifiez les pièces suivantes pour vous assurer qu'elles ne sont pas endommagées ou qu'elles ne fuient pas:

- Joints à rotule de la suspension avant et de la timonerie de direction
- Soufflets aux deux extrémités de l'arbre de transmission

Système d'échappement

N00942200111

⚠ AVERTISSEMENT

- **Le monoxyde de carbone provenant du système d'échappement de votre véhicule est toxique. Le fait de respirer ces émanations peut vous faire perdre connaissance ou entraîner la mort.**

La meilleure façon de ne pas avoir de monoxyde de carbone qui pénètre à l'intérieur de votre véhicule est de faire réparer correctement le système d'échappement du moteur.

Faites vérifier, par un mécanicien qualifié, le système d'échappement et les surfaces de carrosserie avoisinantes afin de déterminer s'il y

a des pièces manquantes, endommagées, détériorées ou mal positionnées si vous détectez la présence de ce qui suit:

- Le système d'échappement ne fait plus le même bruit
- L'odeur de fumées d'échappement à l'intérieur du véhicule
- Le véhicule est endommagé dans sa partie inférieure ou arrière

Vérifiez aussi le système d'échappement chaque fois que le véhicule est soulevé, pour une lubrification, une vidange d'huile ou des services d'entretien. Tout raccord ouvert ou connexion lâche peut provoquer la fuite de gaz d'échappement dangereux dans le compartiment à bagages et dans l'habitacle.

Vérifiez la présence de l'une des anomalies suivantes:

- Vérifiez la présence de trous ou de fuites de gaz d'échappement provoqués par la corrosion ou un dommage.
- Vérifiez les joints et les raccords et déterminez s'ils sont desserrés ou s'il y a des fuites de gaz d'échappement.
- Vérifiez les brides de fixation en caoutchouc et les supports afin de déceler un dommage.

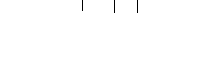
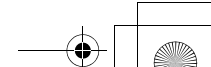
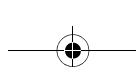
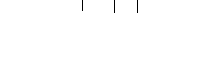
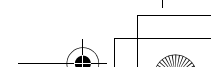
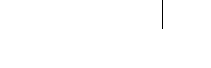
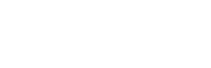
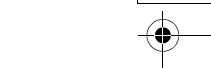
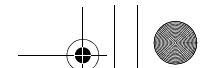



Mécanisme de commande d'ouverture de capot et crochet de sécurité

N00942500127

Le mécanisme de commande d'ouverture de capot et le crochet de sécurité du capot doivent être vérifiés, nettoyés et huilés au besoin afin d'en faciliter le mouvement et prévenir la rouille et l'usure. Appliquer modérément de la graisse à usage multiple NLGI de grade 2 sur toutes les pièces coulissantes du crochet de capot et du levier d'ouverture. Appliquez la graisse dans le mécanisme de commande d'ouverture de capot jusqu'à ce que les surfaces mobiles soient toute recouvertes.

Également, appliquer une mince couche de la même graisse sur le crochet de sécurité à l'endroit où les pièces mobiles entrent en contact.

Pour climats froids et temps de neige

N00942600102

Bouches d'aération

Les fentes d'aération qui se trouvent devant le pare-brise doivent être dégagées en cas de fortes chutes de neige, afin de ne pas entraver

le bon fonctionnement du système de chauffage et de ventilation.

Joint d'étanchéité

Pour les protéger contre le gel, traitez les bandes de caoutchouc des portières, du capot, etc. avec de la graisse au silicone.

Équipement supplémentaire (pour les régions avec chutes de neige)

Il est recommandé de transporter une pelle ou une bêche à court manche dans le véhicule durant l'hiver afin de pouvoir dégager la neige si vous vous retrouvez pris dans celle-ci. Pensez également à emporter une petite brosse et un racloir en plastique qui permettront d'enlever la neige du pare-brise, des glaces et de la lunette arrière.

Lames fusibles

N00942700305

Les lames fusibles vont fondre afin d'empêcher tout incendie si une tension élevée tente de circuler dans certains systèmes électriques. Si la lame fusible est fondue, consultez votre concessionnaire agréé Mitsubishi Motors ou

Pour climats froids et temps de neige

l'atelier de réparation de votre choix afin de la faire vérifier ou remplacer.

Pour les lames fusibles, veuillez vous reporter à la section «Capacité des fusibles», page 9-26.

AVERTISSEMENT

- Les lames fusibles ne doivent être remplacées par aucun autre système. Si une lame fusible incorrecte est installée, cela pourrait provoquer un incendie du véhicule, la destruction de biens ou des blessures graves à tout moment.

Fusibles

N00942800902

Emplacement des boîtes à fusibles

Chaque circuit est équipé d'un fusible afin d'éviter tout dégât au système électrique, en cas de court-circuit ou de surcharge. Les boîtes à fusibles sont situées dans l'habitacle et dans le compartiment moteur.

9

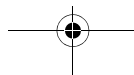

Fusibles

Habitacle

Dans l'habitacle, la boîte à fusibles se trouve devant le siège du conducteur, comme l'indique le schéma.

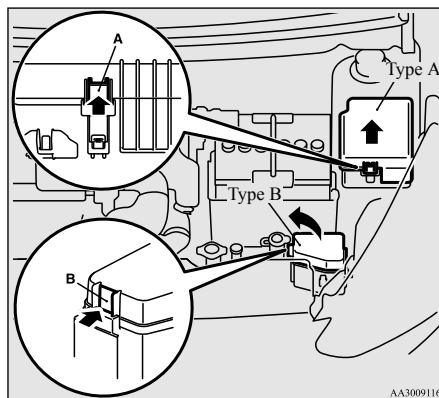
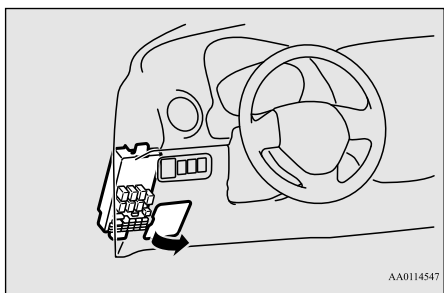

Capacité des fusibles

N00954801342

Cette liste de fusibles indique les noms des systèmes électriques de même que la capacité du fusible qui les protègent. Il y a des fusibles de rechange dans la boîte à fusibles du compartiment moteur. Remplacez toujours un fusible grillé par un fusible de même capacité que celui d'origine.

Tableau d'emplacement des fusibles dans l'habitacle

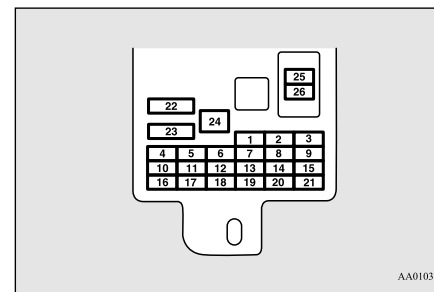

No.	Symbole	Système électrique	Capacité
1		Feu arrière (gauche)	7,5 A
2		Allume-cigare	15 A
3		Bobine d'allumage	10 A
4		Démarrreur	7,5 A
5	—	—	—
6	—	—	—
7		Feu arrière (droit)	7,5 A
8		Rétroviseurs extérieurs	7,5 A
9		Unité de commande du moteur	7,5 A

Fusibles

No.	Symbole	Système électrique	Capacité
10		Unité de commande	7,5 A
11		Phare antibrouillard arrière	10 A
12		Verrou de porte	15 A
13		Éclairage intérieur (plafonnier)	15 A
14		Essuie-glace de lunette arrière	15 A
15		Jauges	7,5 A
16		Relais	7,5 A
17		Sièges chauffants	20 A
18	OPTION	Option	10 A
19		Rétroviseurs extérieurs chauffés	7,5 A
20		Essuie-glace de pare brise	20 A
21		Feu de recul	7,5 A
22		Dégivreur	30 A
23		Chauffage	30 A
24	—	—	—
25		Radio	10 A
26		Unité commandée électroniquement	15 A

- Il se peut que certains fusibles ne soient pas présents dans votre véhicule, selon le modèle et ses caractéristiques propres.
- Le tableau ci-dessus présente les principaux accessoires affectés à chaque fusible.



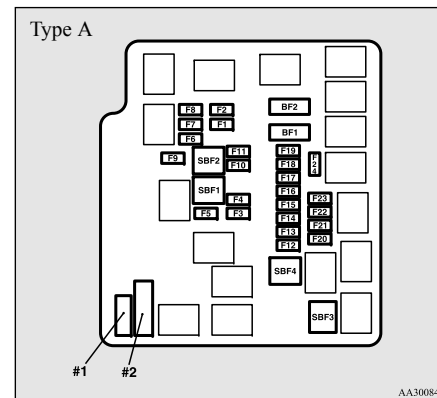





Tableau d'emplacement des fusibles dans le compartiment moteur



No.	Symbole	Système électrique	Capacité
SBF1		Moteur du ventilateur de radiateur	40 A*



No.	Symbole	Système électrique	Capacité
SBF2		Système de freinage antiblocage	30 A*
SBF3		Commutateur d'allumage	40 A*
SBF4		Commande de vitre électrique	40 A*
BF1	A/T	CC-CC (P/T)	30 A
BF2		CC-CC (AUDIO)	30 A
F1		Feu de croisement (gauche)	10 A
F2		Feu de croisement (droit)	10 A
F3		Feu de route (gauche)	10 A
F4		Feu de route (droit)	10 A
F5		Avertisseur sonore	10 A
F6		Phares antibrouillard avant	15 A
F7		Feux de circulation de jour	10 A
F8	—	—	—
F9	—	—	—
F10		Détecteur de courant de batterie	7,5 A

Fusibles

No.	Symbole	Système électrique	Capacité
F11	—	—	—
F12	STOP	Feux de freinage (Feux de stop)	15 A
F13		Bobine d'allumage	7,5 A
F14		Contrôle du moteur	7,5 A
F15		Alternateur	7,5 A
F16		Feux de détresse	10 A
F17	A/T	Boîte-pont automatique	15 A
F18		Climatisation	10 A
F19		ETV	15 A
F20		Démarrreur	7,5 A
F21	A/T	Pompe/huile CVT	15 A
F22		Pompe à carburant	15 A
F23		Moteur	20 A
F24	A/T	Boîte-pont automatique	7,5 A
#1	—	Fusible de rechange	20 A
#2	—	Fusible de rechange	30 A

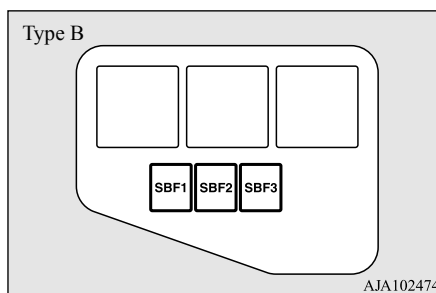
- Il se peut que certains fusibles ne soient pas présents dans votre véhicule, selon le modèle et ses caractéristiques propres.
- Le tableau ci-dessus présente les principaux accessoires affectés à chaque fusible.



No.	Symbole	Système électrique	Capacité
SBF1		Chauffage PTC	40 A*
SBF2		Chauffage PTC	40 A*
SBF3		Chauffage PTC	40 A*

*: Lame fusible

- Il se peut que certains fusibles ne soient pas présents dans votre véhicule, selon le modèle et ses caractéristiques propres.

- Le tableau ci-dessus présente les principaux accessoires affectés à chaque fusible.

Le bloc-fusibles ne contient pas de fusibles de rechange de 7,5 A, 10 A ou 15 A. Si l'un de ces fusibles grille, remplacez-le par le suivant.

7,5 A: Rétroviseurs extérieurs

10 A: Option

15 A: Allume-cigare

Si vous utilisez un fusible de remplacement, remplacez-le par un fusible de capacité adéquate dès que possible.

Identification du fusible

Capacité	Couleur
7,5 A	Brun
10 A	Rouge
15 A	Bleu
20 A	Jaune
30 A	Vert (de type fusible)/Rose (de type liaison fusible)
40 A	Vert (type lame fusible)

*: Lame fusible

Remplacement des fusibles

N00954900131

1. Avant de remplacer un fusible, éteignez toujours le composant électrique protégé par le fusible et tournez le commutateur d'allumage en position «OFF» (arrêt) ou sélectionnez le mode de fonctionnement OFF (arrêt).
2. Vous trouverez un extracteur de fusibles (A) dans la boîte de fusibles du compartiment moteur.

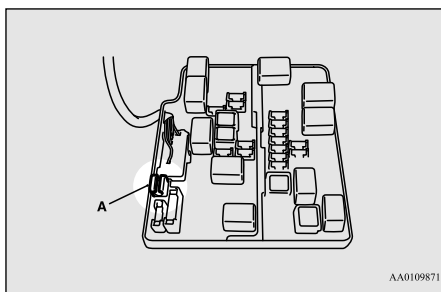

AA0109871

3. Serrez-le sur le fusible que vous voulez enlever et tirez le fusible hors de la boîte à fusibles.

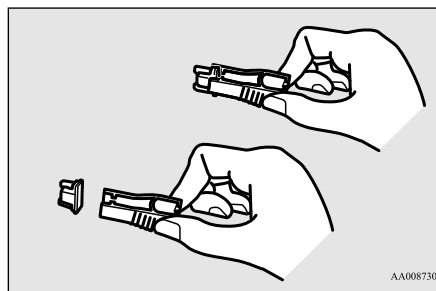

AA0087304

4. Utilisez les schémas d'emplacement de fusibles et les tableaux correspondants pour vérifier le fusible associé à la défaillance. Si le fusible n'est pas grillé, c'est probablement autre chose qui est à l'origine de la défaillance. Faites inspecter le système par un concessionnaire agréé Mitsubishi Motors ou un réparateur de votre choix.

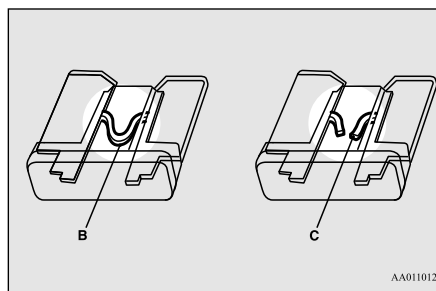

AA0110129

- B- Le fusible est en bon état
C- Le fusible est grillé

Remplacement des ampoules

5. Insérez fermement un nouveau fusible de même capacité dans la fente appropriée.

! ATTENTION

- Ne remplacez jamais un fusible par un autre d'une capacité supérieure à celle qui est recommandée ou par un substitut tel qu'un fil, une feuille métallique, etc. La surchauffe du câblage électrique qui en résulterait pourrait provoquer un incendie.
- Si le fusible que vous venez de remplacer grille également après un court laps de temps, faites vérifier et réparer le système électrique chez un concessionnaire agréé Mitsubishi Motors ou l'atelier de réparation de votre choix.

9

Remplacement des ampoules

N00942901362

Avant de remplacer l'ampoule, assurez-vous que l'éclairage est éteint. Ne touchez pas la partie en verre de la nouvelle ampoule avec vos doigts car la graisse de votre peau reste sur le verre et peut atténuer l'éclairage ou détruire l'ampoule lorsqu'elle est chaude.

Remplacement des ampoules

⚠ ATTENTION

- Les ampoules sont extrêmement chaudes après avoir été éteintes. Quand vous remplacez l'ampoule, attendez qu'elle ait suffisamment refroidi avant de la toucher. Sinon, vous pourriez vous brûler.
- Manipulez les ampoules halogènes avec soin. Le gaz à l'intérieur d'une ampoule halogène est sous haute pression. Si l'ampoule halogène tombe, est heurtée ou éraflée, elle peut donc se briser.
- Ne jamais tenir l'ampoule halogène à mains nues, avec des gants sales, etc. La graisse se trouvant sur vos mains pourrait provoquer la cassure de l'ampoule dès que vous réutiliserez les phares. Si la surface de l'ampoule est encrassée, nettoyez la surface à l'aide d'alcool et laissez sécher complètement avant d'installer l'ampoule.

9

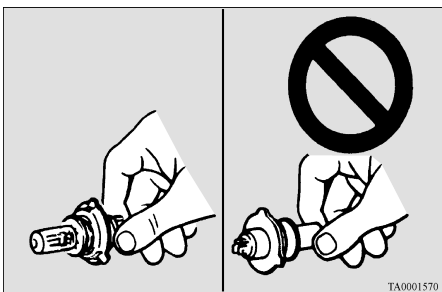

⚠ ATTENTION

- N'installez pas d'ampoules de type DEL disponibles dans le commerce. Les ampoules de type DEL disponibles dans le commerce pourraient nuire au bon fonctionnement du véhicule, comme empêcher les feux et autres équipements du véhicule de fonctionner correctement.

📖 REMARQUE

- Si vous n'êtes pas sûr de faire l'intervention dans les règles, il est recommandé que ces procédures soient menées à bien par votre concessionnaire agréé Mitsubishi Motors ou l'atelier de réparation de votre choix.
- Veillez à ne pas érafler la carrosserie du véhicule lorsque vous déposez un phare et une lentille.
- Lorsqu'il pleut ou que le véhicule vient d'être lavé, l'intérieur de la lentille de phare est parfois temporairement embué. Il s'agit du même phénomène que lorsque les glaces s'embuent par temps humide et cela n'indique pas un problème de fonctionnement. Lorsque les phares sont allumés, la chaleur produite fait disparaître la buée. Cependant, si de l'eau s'infiltré dans le phare, faites-le vérifier par un concessionnaire agréé Mitsubishi Motors ou un atelier de réparation de votre choix.

Puissance des ampoules

N00943000132

Remplacez toujours une ampoule grillée par une ampoule de même puissance et de même type. Le type et la puissance sont inscrits sur la base de l'ampoule.

Extérieur

N00950302043

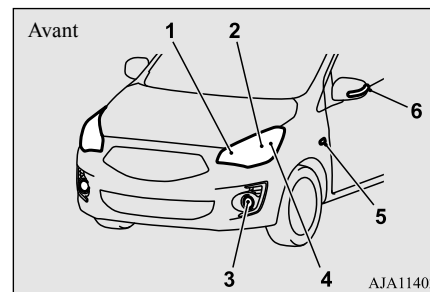

	Description	Puissance	No. ANSI ou type d'ampoule
1	Clignotant avant/feu de stationnement	32/3 cp	#1157NA
2	Phare/Feu de circulation de jour (le cas échéant)	—	9007 HB5

Remplacement des ampoules

	Description	Puis- sance	No. ANSI ou type d'ampoul e
3	Phare antibrouil- lard avant (le cas échéant)	55 W	H11
4	Feu de gabarit avant	5 W	W5W
5	Clignotant latéral (intégré à l'aile, le cas échéant)	5 W	—
6	Clignotant latéral (intégré au rétro- viseur extérieur, le cas échéant)	—	—

REMARQUE

- Il n'est pas possible de réparer ou remplacer uniquement l'ampoule d'un rappel de clignotant (intégré à l'aile). Contactez un concessionnaire agréé Mitsubishi Motors ou l'atelier de réparation de votre choix si la lampe a besoin d'être réparée ou remplacée.
- Les rappels de clignotants (sur le rétroviseur extérieur) utilisent une diode électroluminescente (DEL) au lieu d'une ampoule. Pour les remplacer ou réparer, contactez un concessionnaire agréé Mitsubishi Motors ou un atelier de réparation de votre choix.

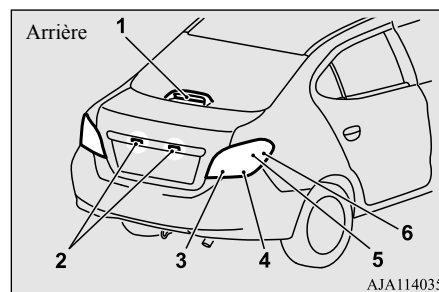

	Élément	Puis- sance	No. ANSI ou type d'ampoul e
1	Feu de freinage surélevé	—	—
2	Éclairage de plaque d'imma- triculation	5 W	W5W
3	Feu de recul	21 W	P21W
4	Clignotant arrière	21 W	PY21W
5	Feu arrière et de freinage	21/5 W	P21/5W
6	Feu de gabarit arrière	5 W	W5W

REMARQUE

- Les feux de d'arrêt surélevés utilisent des DEL plutôt que des ampoules. Pour les remplacer ou réparer, contactez un concessionnaire agréé Mitsubishi Motors ou un atelier de réparation de votre choix.

Remplacement des ampoules

Intérieur

N00950401715

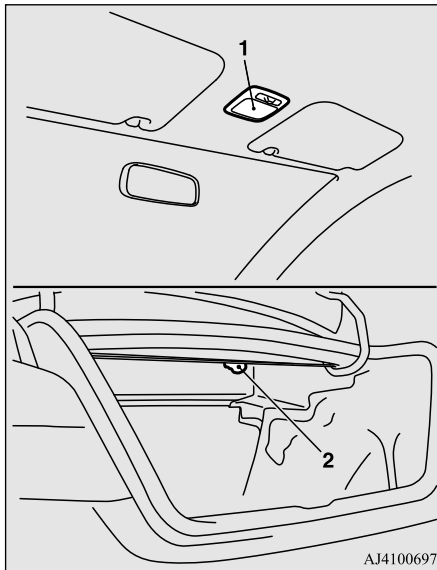

AJ4100697

	Élément	Puis- sance
1	Plafonnier	8 W
2	Éclairage du coffre	5 W

Phares/feux de circulation de jour (le cas échéant)

N00901801203

1. Tout en appuyant sur la languette (A), tirez pour extraire le connecteur (B).

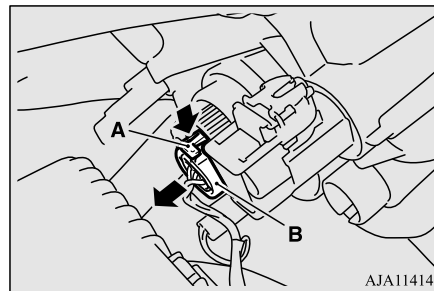

AJA114149

*- Avant du véhicule

2. Enlevez le capuchon de verrouillage (C) en le tournant dans le sens inverse des aiguilles d'une montre, puis sortez l'ampoule (D).

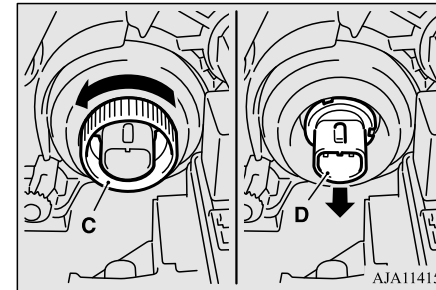

AJA114152

3. Pour installer l'ampoule, suivez les étapes de dépose dans le sens inverse.

Réglage des phares

N00943200352

L'alignement des phares devrait être vérifié par un concessionnaire agréé Mitsubishi Motors ou l'atelier de réparation de votre choix.

Feux de gabarit avant

N00917301681

1. Tournez la douille (A) dans le sens inverse des aiguilles d'une montre pour l'enlever.

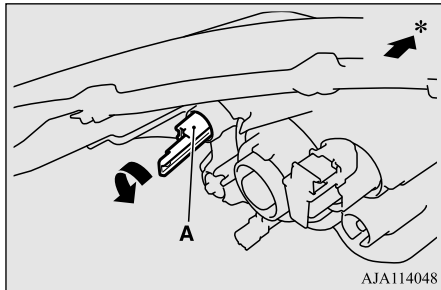

*- Avant du véhicule

2. Sortez l'ampoule en la tirant de la douille.

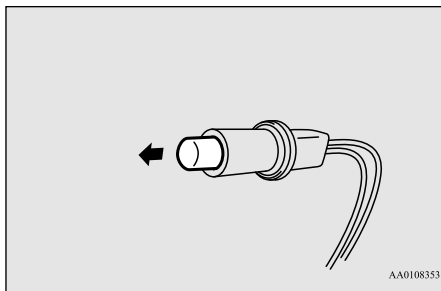

3. Pour installer l'ampoule, suivez les étapes de dépose dans le sens inverse.

Clignotants avant/feux de stationnement

N00943401478

1. Tournez la douille (A) dans le sens inverse des aiguilles d'une montre pour l'enlever.

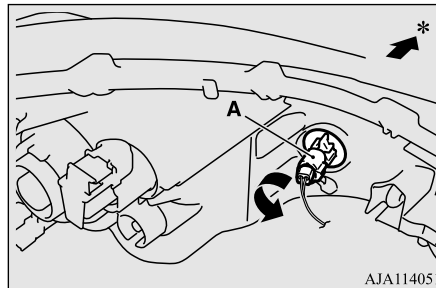

*- Avant du véhicule

Remplacement des ampoules

2. Retirez l'ampoule de la douille en la tournant dans le sens inverse des aiguilles d'une montre tout en appuyant dessus.

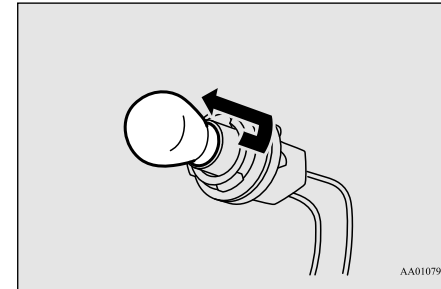

3. Pour installer l'ampoule, suivez les étapes de dépose dans le sens inverse.

9

Remplacement des ampoules

Phares antibrouillard avant (le cas échéant)

N00943601904

1. Insérez un tournevis à tête plate, la pointe recouverte d'un chiffon, sur le bord du couvercle (A) et faites tout doucement levier pour enlever le couvercle.

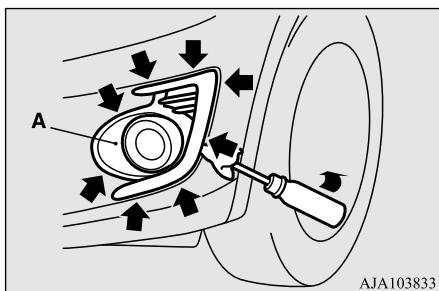

2. Déposez les 3 vis (B) et déposez l'unité d'éclairage.

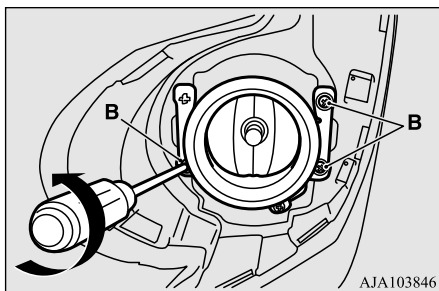

REMARQUE

- Quand vous desserrez la vis du phare antibrouillard, veillez à ne pas faire bouger la vis de réglage de l'angle de projection par erreur (C).

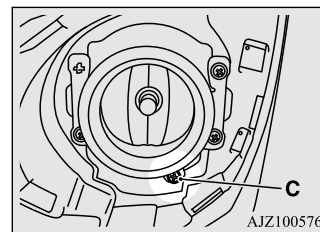

3. Appuyez sur la languette (D) du connecteur de faisceau électrique et tirez sur ce connecteur (E) pour l'enlever.

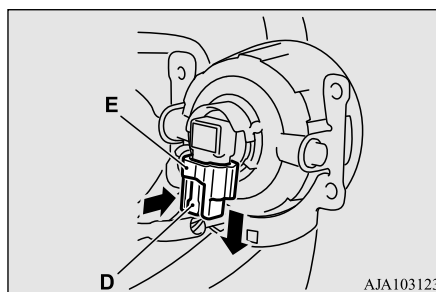

4. Tournez l'ampoule (F) dans le sens inverse des aiguilles d'une montre pour l'enlever.

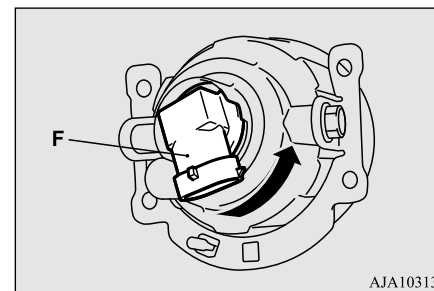

5. Pour installer l'ampoule, suivez les étapes de dépôt dans le sens inverse.

Feux combinés arrière

N00943701572

1. Ouvrez le couvercle du coffre.
2. Déposez les vis (A) qui fixent l'unité d'éclairage.

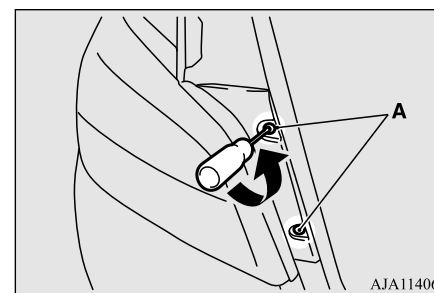

Remplacement des ampoules

3. Déplacez l'unité d'éclairage vers l'arrière du véhicule pour déboîter l'encoche (B) et la goupille (C).

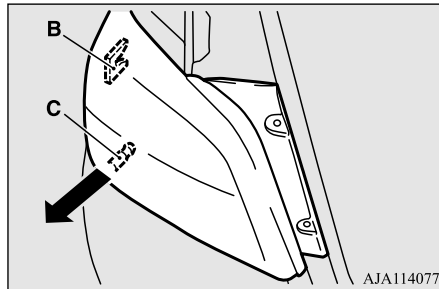

4. Tournez la douille dans le sens inverse des aiguilles d'une montre pour l'enlever.

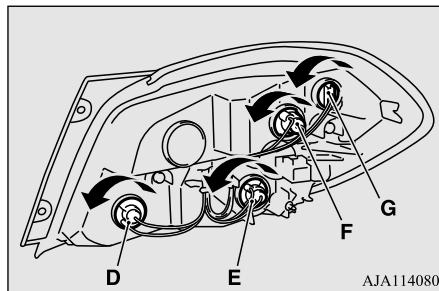

- D- Feu de recul
E- Clignotant arrière
F- Feu arrière et de freinage
G- Feu de gabarit arrière

5. Enlevez l'ampoule de la douille comme suit.

- Type 1: Ampoule du feu de gabarit arrière

Enlevez l'ampoule en tirant dessus.

- Type 2: Autre ampoule

Appuyez sur l'ampoule et faites-la tourner dans le sens inverse des aiguilles d'une montre.

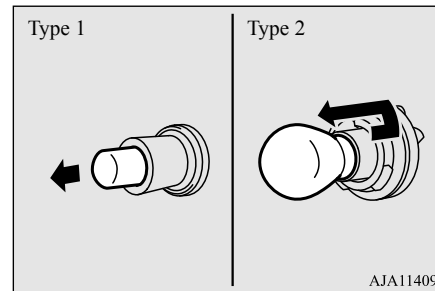

6. Pour installer l'ampoule, suivez les étapes de dépose dans le sens inverse.

REMARQUE

- Lors du montage du bloc d'éclairage, alignez l'encoche (H) et la broche (I) du bloc d'éclairage sur l'attache (J) et l'orifice (K) dans la carrosserie.

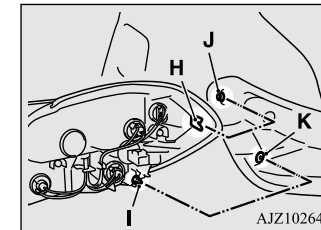

Précautions concernant les soins à apporter au véhicule

Éclairage de plaque d'immatriculation

N00944001439

1. Tournez la douille dans le sens inverse des aiguilles d'une montre pour l'enlever, puis sortez l'ampoule de la douille en tirant dessus.

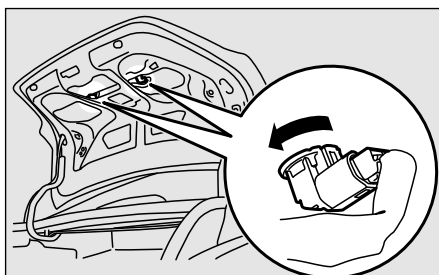

9

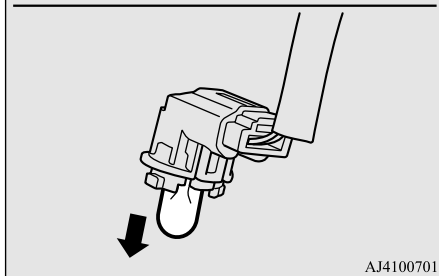

AJ4100701

2. Pour installer l'ampoule, suivez les étapes de dépose dans le sens inverse.

Précautions concernant les soins à apporter au véhicule

N00945100166

Afin que votre véhicule conserve sa valeur, effectuez régulièrement son entretien au moyen des produits et procédés adéquats. Veillez à recourir exclusivement à des produits et des méthodes de travail respectant les règlements locaux en matière de protection de l'environnement. Sélectionnez avec soin les produits utilisés afin de vous assurer qu'ils ne contiennent aucune substance corrosive. Veuillez consulter votre concessionnaire agréé Mitsubishi Motors en cas de doute quant au choix des produits à utiliser.

⚠ ATTENTION

- Les agents de nettoyage peuvent être dangereux. Certains sont toxiques et d'autres sont hautement inflammables. Certains produits sont dangereux dans les endroits clos en raison des risques d'inhalation de leurs émanations. Veuillez toujours à suivre les instructions du fabricant figurant sur le contenant de tout produit utilisé. Ouvrez toujours les portes ou les glaces du véhicule lors du nettoyage de l'habitacle. Ne nettoyez jamais votre véhicule à l'aide de:
 - Essence
 - Tétrachlorure de carbone
 - Benzine

⚠ ATTENTION

- Kérosène
- Naphte
- Acétone
- Térébenthine
- Diluant pour peinture
- Diluant à laque
- Dissolvant pour vernis à ongle

Tous ces produits sont dangereux et sont susceptibles d'endommager votre véhicule.

Nettoyage de l'intérieur de votre véhicule

N00945200095

Après avoir nettoyé l'habitacle de votre véhicule avec un produit de nettoyage, essuyez-le dans un endroit ombragé et bien aéré.

⚠ ATTENTION

- N'utilisez pas de substances organiques (solvants, benzine, kérosène, alcool, essence, etc.) ni de solutions alcalines ou acides. Ces produits chimiques peuvent décolorer, tacher ou fissurer la surface. Si vous utilisez des produits de nettoyage ou des agents de polissage, assurez-vous qu'ils ne sont pas composés des substances susmentionnées.

Nettoyage de l'intérieur de votre véhicule

REMARQUE

- Lisez toujours les instructions sur l'étiquette du produit de nettoyage.

Pièces floquées, en plastique, en cuir vinylique et en tissu

N00945300142

1. Essuyez doucement ces surfaces à l'aide d'un chiffon doux trempé dans une solution à 3% de savon doux et d'eau.
2. Pour rincer, trempez le chiffon dans de l'eau propre, essorez-le bien, et essuyez soigneusement tout le savon.

REMARQUE

- N'utilisez pas de produits de nettoyage, de conditionnement et de protection à la silicone ou à la cire.
- Si ce genre de produit est enduit sur les instruments ou d'autres pièces, il pourrait provoquer des réflexions sur le pare-brise, ce qui réduirait la visibilité.
- De plus, si les commandes d'accessoires électriques étaient enduites de ces produits, cela pourrait provoquer une défaillance.

Garnissage

N00945500128

1. Entretenez le garnissage avec soin et gardez l'habitacle propre pour préserver la valeur de votre véhicule.
Utilisez un aspirateur et une brosse pour nettoyer les sièges. Si ceux-ci sont tachés, nettoyez-les à l'aide d'un produit adéquat pour revêtement vinyle et cuir synthétique. Les revêtements en tissu peuvent être nettoyés à l'aide d'un produit de nettoyage pour garnissage ou d'une eau tiède additionnée de 3% de détergent doux.
2. Nettoyez les tapis de sol à l'aspirateur et faites disparaître les taches éventuelles au moyen d'un shampoing pour moquette. Éliminez les taches d'huile et de graisse en les tamponnant avec un chiffon blanc, propre, imbibé de détachant.

REMARQUE

- S'il est difficile de faire disparaître le peluchage du garnissage de siège, utilisez une brosse adéquate que l'on passe dans un sens sur la surface.

Cuir véritable (le cas échéant)

N00945600187

1. Pour nettoyer, essuyez légèrement le cuir à l'aide d'un chiffon doux imbibé d'eau additionnée d'une solution de détergent doux à 5%.
2. Pour rincer, trempez le chiffon dans de l'eau propre, essorez-le bien, et essuyez soigneusement tout le savon.
3. Pour préserver et protéger, appliquez un produit d'entretien et de protection des cuirs sur les cuirs véritables.

REMARQUE

- Si les cuirs véritables sont mouillés, les essuyez-les à l'aide d'un chiffon sec et doux. S'ils restent mouillés, de la moisissure pourrait se former.
- Les cuirs véritables peuvent être endommagés s'ils sont brossés avec une brosse à poils en nylon ou autres fibres synthétiques.
- Les solvants organiques tels que le benzène, le kérosène, l'alcool, l'essence, ou encore les solvants acides ou alcalins peuvent décolorer les cuirs véritables et ne doivent pas être utilisés.
- Le cuir véritable peut moisir s'il n'est pas maintenu en état de propreté. Nettoyez immédiatement toute tache d'huile ou de gras.

9

Nettoyage de l'extérieur du véhicule

REMARQUE

- L'exposition prolongé au soleil durcit et ride les cuirs naturels. Dans la mesure du possible, garer le véhicule sous abri ou à l'ombre.
- En été, lorsque la température à l'intérieur du véhicule augmente, il est possible que les produits en vinyle laissés sur un siège en cuir véritable se ramollissent et se collent au siège.

Nettoyage de l'extérieur du véhicule

N00945700058

9

Pour protéger la finition du véhicule, lavez-le à fond et fréquemment. Si vous le souhaitez, vous pouvez lustrer votre véhicule à l'aide d'une cire non abrasive pour véhicule.

Corps étranger

N00945800033

La pollution industrielle, les taches de goudron, les fientes d'oiseaux, la sève d'arbre, les insectes écrasés, l'eau de mer et autres corps étrangers peuvent endommager la finition de votre véhicule.

En général, plus longtemps un corps étranger demeure sur la finition, plus lourd est le dommage. Lavez votre véhicule dès que la finition est souillée.

Lavage

N00945901666

Les substances chimiques présentes dans la boue et la poussière qui se trouvent dans l'air, la pluie, la neige ou sur la surface de la chaussée peuvent endommager la peinture et la carrosserie si elles demeurent sur le véhicule pendant une période prolongée.

Le lavage et le lustrage fréquents constituent le meilleur moyen de protéger votre véhicule contre ces risques.

Ne lavez pas votre véhicule en plein soleil. Garez-le dans un endroit ombragé et aspergez-le d'eau pour évacuer toute la poussière dont il est couvert. Ensuite, lavez-le à grande eau à l'aide d'une mitaine de lavage ou d'une éponge, depuis le haut vers le bas.

Le cas échéant, utilisez un détergent doux spécial pour voiture. Rincez abondamment et essuyez le véhicule à l'aide d'une peau de chamois ou d'un chiffon doux. Après le lavage, nettoyez soigneusement les joints et les rebords des portes, du capot, etc., où la saleté risque de s'être accumulée.

ATTENTION

- Lorsque vous nettoyez le dessous du véhicule ou les roues, portez des gants pour protéger vos mains.

ATTENTION

- Ne dirigez jamais de jet d'eau sur les composants électriques dans le compartiment moteur. Cela pourrait les endommager. Faites aussi attention à ce que l'eau ne pénètre pas dans le compartiment moteur quand vous lavez en-dessous du véhicule.
- Évitez les postes de lavage automatique utilisant des brosses rotatives. Ces brosses peuvent égratigner la surface de la peinture et lui faire perdre son lustre. Les égratignures sont plus perceptibles sur les véhicules de couleur foncée.
- Certains types d'équipements de lavage à l'eau chaude fonctionnent sous haute pression et à température élevée. L'eau chaude peut endommager les pièces en plastique et pénétrer à l'intérieur de votre véhicule, alors faites attention de bien suivre les procédures suivantes lorsque vous utilisez ce type d'équipement:
 - Maintenez la buse de lavage à une distance d'au moins 70 cm (28 po) de la carrosserie du véhicule.
 - Lorsque vous lavez autour des glaces de porte, maintenez la buse à une distance de plus de 70 cm (28 po) de la glace, à angle droit par rapport à sa surface.
- Veillez à respecter les points suivants lorsque vous utilisez une aire de lavage automatique, en vous référant au présent manuel ou au préposé de l'aire de lavage, pour éviter d'endommager votre véhicule:
 - Repliez les rétroviseurs extérieurs.

⚠ ATTENTION

- Déposez l'antenne.

Par temps froid

Le sel et les autres produits chimiques déversés en hiver sur les routes de certaines régions peuvent avoir un effet adverse sur le dessous de votre véhicule. Nous vous conseillons de rincer le dessous du véhicule avec un jet à haute pression chaque fois que vous lavez l'extérieur de votre véhicule.

Portez une attention particulière pour enlever toute boue ou autres débris pouvant emprisonner le sel et l'humidité.

Après avoir lavé votre véhicule par temps froid, veillez à éliminer toute trace d'eau sur les joints en caoutchouc des portes pour éviter qu'elles ne gèlent.

📖 REMARQUE

- Lorsqu'une porte est gelée, le fait de l'ouvrir par la force peut déchirer ou fissurer le joint de caoutchouc monté autour de la porte. Utilisez de l'eau tiède pour fondre la glace. Veillez à essuyer l'eau complètement une fois la porte ouverte. Pour éviter que les caoutchoucs d'étanchéité des portes, du capot, etc. ne gèlent, traitez-les avec un lubrifiant au silicone.

Lustrage

N00946000234

Lustrez votre véhicule une ou deux fois par an, ou lorsque l'eau ne forme pas des perles sur la peinture.

À l'aide d'un chiffon doux, appliquez une petite quantité de cire sur les surfaces peintes. Une fois que la cire a séché, polissez à l'aide d'un chiffon doux et sec.

N'appliquez pas la cire en plein soleil.

Vous devez appliquer la cire lorsque les surfaces peintes sont refroidies.

⚠ ATTENTION

- N'utilisez pas de cires contenant des substances hautement abrasives. Ces cires sont effectivement très efficaces pour faire disparaître la rouille et les taches, mais elles endommagent la surface de la peinture, parce qu'elles font également disparaître l'enduit lustré de la peinture. Elles endommagent également les autres surfaces brillantes telles que la calandre, les garnitures, les moulures, etc.
- Ne pas utiliser d'essence, de benzine, de kérosène ni de dissolvants pour peinture pour enlever le goudron ou toute autre saleté de la surface du véhicule.

Nettoyage de l'extérieur du véhicule**⚠ ATTENTION**

- N'appliquez pas de cire sur les zones recouvertes d'un revêtement noir mat, car elle risque de les décolorer par endroits ou de les tacher. Si vous appliquez de la cire par mégarde sur ces composants, essuyez-la immédiatement à l'aide d'un chiffon doux et de l'eau chaude.

Polissage

N00946100046

Si les surfaces peintes ont été très endommagées et si elles ont perdu leur lustre et leur couleur d'origine, polissez légèrement la surface à l'aide d'une fine pâte à polir. Essayez de limiter le polissage à la surface endommagée uniquement; polissez une surface plus étendue en déplaçant le chiffon de polissage dans une seule direction. Une fois le polissage terminé, rincez la pâte à polir de la surface et appliquez une couche de cire pour lui redonner un beau lustre.

Peinture endommagée

N00946200092

Si la peinture de votre véhicule présente de fines craquelures ou des éraflures, retouchez-la au plus vite avec de la peinture de retouche pour éviter la corrosion.

Examinez soigneusement les zones de la carrosserie face à la route, ainsi que les pneus, et



Nettoyage de l'extérieur du véhicule

vérifiez que la peinture n'a pas été endommagée par la projection de gravillons, etc. Le numéro de code de la peinture de votre véhicule figure sur la plaque d'identification située sur le seuil de porte du passager avant.

Nettoyage des pièces en plastique

N00946300194

Utilisez une éponge ou une peau de chamois pour nettoyer ces pièces.

La cire laisse une trace blanchâtre lorsqu'elle a été appliquée sur la surface rugueuse de couleur noire ou grise du pare-chocs, des moulures ou des feux. Si vous constatez la présence de cire sur ces pièces, essuyez-les à l'aide d'un chiffon doux ou d'une peau de chamois et d'eau tiède.

9

ATTENTION

- L'usage de la brosse à récurer ou de tout autre instrument dur est à proscrire, car ils peuvent endommager la surface plastique des pièces.
- N'utilisez pas de cire contenant des substances (poudre à polir, par exemple) susceptibles d'endommager la surface plastique des pièces.

ATTENTION

- Ne laissez pas les pièces en plastique s'encrasser de carburant, d'huile, de liquides à freins, d'huile moteur, de graisse, de diluant pour peinture et d'acide sulfurique (électrolyte de la batterie), car ces substances provoquent des taches, des fissures ou des décolorations.
- Si l'une de ces substances entre en contact avec une pièce en plastique, essuyez-les à l'aide d'un chiffon doux ou d'un chamois et d'un mélange d'eau et de savon. Puis rincez-les immédiatement à l'eau claire.

Pièces chromées

N00946400052

Pour éviter que les pièces chromées ne soient piquées ou rouillées, nettoyez-les à l'eau, séchez-les bien et appliquez une cire automobile non-abrasive. Si les pièces chromées sont très piquées ou endommagées, utilisez une pâte à polir le chrome disponible sur le marché.

Roues en aluminium (le cas échéant)

N00946500183

1. Éliminez la saleté avec une éponge humide.

2. Utilisez un détergent doux sur la saleté qui ne s'enlève pas facilement avec de l'eau.

Rincez le détergent après avoir lavé la roue.

3. Essuyez soigneusement la roue à l'aide d'une peau de chamois ou d'un chiffon doux.

ATTENTION

- N'utilisez ni brosse, ni autre objet dur sur les roues.
- N'utilisez pas de produit nettoyant acide, alcalin ou qui contient une substance abrasive. Vous risqueriez de décolorer ou de tacher le revêtement des roues, ou encore de le faire peler.
- N'appliquez pas directement d'eau très chaude à l'aide d'un nettoyeur à vapeur ou autre moyen.
- Le contact avec l'eau de mer ou le sel d'épandage peut provoquer la corrosion. Rincez ces substances dès que possible.

Glaces

N00946600054

Pour nettoyer les glaces, une simple éponge imbibée d'eau suffit généralement. Utilisez un produit de nettoyage pour glaces pour éliminer les traces de graisse, d'huile, d'insectes, etc. Après avoir nettoyé les glaces,

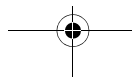

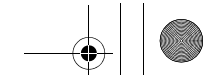

Nettoyage de l'extérieur du véhicule

essuyez-les à l'aide d'un chiffon propre, sec et doux.

Balais d'essuie-glace

N00946700084

Utilisez un chiffon doux et un produit de nettoyage pour vitres pour éliminer les traces de graisse, d'insectes morts, etc., qui se trouvent sur les balais d'essuie-glace.

Remplacez les balais d'essuie-glace lorsqu'ils ne nettoient plus le pare-brise correctement.

Compartiment moteur

N00947000071

Ne dirigez jamais de jet d'eau sur les accessoires électriques dans le compartiment moteur. Le non-respect de cette recommandation risquerait d'endommager le moteur.

Ne pas mettre les pièces voisines, les pièces en plastique, etc., en contact avec l'acide sulfurique (électrolyte de la batterie), qui provoquerait fissures, taches et décolorations.

En cas de contact, essuyez avec un chiffon doux, une peau de chamois ou un équivalent et une solution aqueuse d'un détergent neutre, avant de rincer immédiatement et abondamment les pièces touchées avec de l'eau.

9

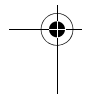
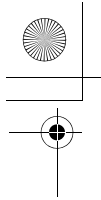

Handwriting practice area consisting of ten horizontal dashed lines.

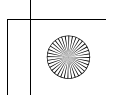
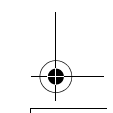
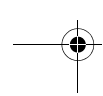
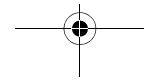
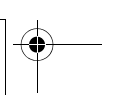
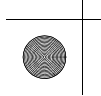
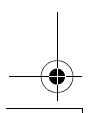
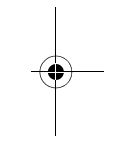
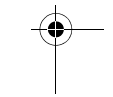
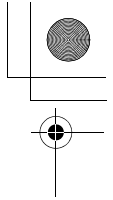
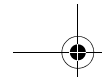
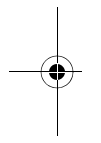

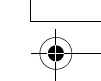
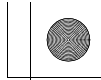
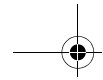

Service clientèle/Signalement des défauts mettant en cause la sécurité

Informations aux consommateurs (pour les véhicules vendus aux États-Unis)	10-2
Avis des défauts mettant en cause la sécurité	10-3
Recommandations importantes en cas d'accident	10-4

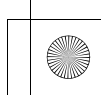
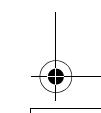
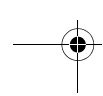
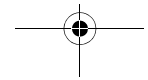
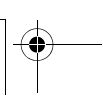
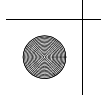
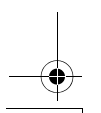
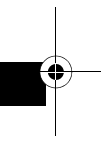
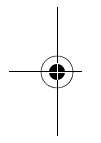



Informations aux consommateurs (pour les véhicules vendus aux États-Unis)

Informations aux consommateurs (pour les véhicules vendus aux États-Unis)

N01047101208

Ces informations sont publiées conformément aux exigences de l'Administration de la sécurité de circulation sur Autoroute Nationale (NHTSA), Département de transport. Elles donnent aux acheteurs et/ou aux acheteurs futurs des renseignements sur les avis de défauts mettant en cause la sécurité.



10

Classement uniforme de la qualité des pneus

Cotes de qualité DOT (Department of Transportation) - tous les pneus des véhicules de tourisme doivent être conformes à ces normes, ainsi qu'aux règles fédérales de la sécurité. Le niveau de classement précis pour chaque catégorie de cote est moulé sur les flancs des pneus de votre véhicule.

Usure de la bande de roulement

La cote d'usure de la bande de roulement est une valeur comparative qui se base sur le taux d'usure du pneu obtenu dans le cadre d'essais effectués dans des conditions contrôlées sur



10-2 Service clientèle/Signalement des défauts mettant en cause la sécurité



une piste d'essai gouvernementale. Par exemple, un pneu de 150 s'use une fois et demie ($1\frac{1}{2}$) moins vite sur une piste d'essai gouvernementale qu'un pneu de 100. La performance relative des pneus varie toutefois en fonction des conditions d'usage réelles, et peut varier de façon significative de la norme en fonction des habitudes de conduite, des entretiens effectués, de l'état des routes et du climat.

Adhérence AA, A, B, C

Les cotes d'adhérence sont les suivantes: AA, A, B et C (AA étant la meilleure cote). Ces cotes indiquent la capacité de freinage du pneu sur chaussée mouillée. Ces cotes ont été obtenues dans des conditions contrôlées sur des pistes d'essai gouvernementales recouvertes d'asphalte et de béton. Un pneu de cote d'adhérence C pourrait ne pas offrir une adhérence suffisante.

⚠ AVERTISSEMENT

- La cote d'adhérence de ce pneu est attribuée en fonction de tests de freinage obtenus en simple ligne droite, et non pas en accélération, en virage, en aquaplanage ou en adhérence de pointe.

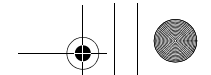
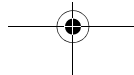

Cotes de température A, B, C

Les cotes de température varient de A à C, A étant la plus élevée. Elles indiquent la résistance du pneu à l'échauffement et sa capacité à dissiper la chaleur, telles que mesurées dans le cadre d'essais effectués dans un environnement contrôlé, sur une roue d'essai en laboratoire. Des températures élevées soutenues peuvent provoquer la dégradation des matériaux constitutifs du pneu, réduisant ainsi sa durée de vie et des températures excessives peuvent en outre causer sa défaillance soudaine. La norme 109 de la sécurité des véhicules automobiles au Canada (NSVAC) (CMVSS) exige que tous les pneus de véhicules particuliers soient conformes aux exigences minimales, soit à la cote C. Les cotes B et A indiquent des niveaux de performance obtenus sur une roue d'essai de laboratoire, supérieurs à l'exigence minimale requise par la loi.

⚠ AVERTISSEMENT

- La cote de température est établie pour un pneu gonflé correctement et non surchargé. Une vitesse excessive, avec des pneus sous-gonflés ou sur-gonflés, ou une combinaison des deux, peut entraîner une accumulation de chaleur et provoquer leur défaillance.

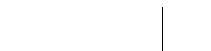

Avis des défauts mettant en cause la sécurité

N01047201544

Si vous croyez que votre véhicule comporte un défaut pouvant entraîner une collision ou provoquer des blessures graves ou mortelles, vous devriez en aviser immédiatement l'Administration de la sécurité de circulation sur Autoroute Nationale (NHTSA), ainsi que Mitsubishi Motors North America, Inc.

Si la NHTSA reçoit des plaintes similaires, elle peut ouvrir une enquête. De plus, si elle se trouve en présence d'un défaut compromettant la sécurité d'un groupe de véhicules, elle peut rappeler ces véhicules défectueux et entreprendre une campagne corrective. Toutefois, si un problème individuel survient, la NHTSA ne peut intervenir entre vous, votre concessionnaire ou Mitsubishi Motors North America, Inc.

Pour contacter la NHTSA, vous pouvez appeler gratuitement la ligne d'assistance téléphonique de sécurité des véhicules au 1-888-327-4236 (TTY: 1-800-424-9153); rendez-vous sur le site <http://www.safercar.gov>; ou écrivez à:

**NHTSA Headquarters
1200 New Jersey Avenue, SE
West Building
Washington, DC 20590**

Vous pouvez aussi obtenir d'autres informations sur la sécurité des véhicules à moteur en vous rendant sur le site <http://www.safercar.gov>.

Pour les véhicules vendus aux États-Unis

Pour contacter Mitsubishi Motors North America, Inc., appelez le 1-888-648-7820 ou écrivez à:

Avis des défauts mettant en cause la sécurité

**Mitsubishi Motors North America, Inc.
Service des relations avec la clientèle
P.O. Box 6400
Cypress, CA 90630-0064**

Pour les véhicules vendus au Canada

Si vous vivez au Canada, et si vous estimez que votre véhicule présente un défaut compromettant la sécurité, vous devez immédiatement communiquer avec Transports Canada ainsi qu'avec les Ventes de véhicules Mitsubishi du Canada, Inc. Vous pouvez écrire à:

**Transport Canada
330, rue Sparks
Tour C
Ottawa, Ontario K1A 0N5**

10



Recommandations importantes en cas d'accident

Pour contacter Ventes de Véhicules Mitsubishi du Canada, Inc., appelez le 1-888-576-4878 ou écrivez à:

Ventes de véhicules Mitsubishi du Canada, Inc.
Service des relations avec la clientèle
P.O. Box 41009
4141 Dixie Road
Mississauga, ON L4W 5C9



10

Recommandations importantes en cas d'accident

N01047300232

Nous espérons sincèrement que vous n'aurez jamais d'accident, mais malgré tout ce danger est toujours latent. Veuillez dès lors à vous attacher et à conduire prudemment.

En cas d'accident

- Restez calme.
- Vérifiez si vous êtes indemne. Signalez toute blessures à la police et, au besoin, réclamez une ambulance.



10-4 Service clientèle/Signalement des défauts mettant en cause la sécurité

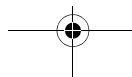

- Rapportez tous les détails de l'accident. Ces détails précis relatifs à l'accident vous seront d'une aide précieuse lors des entretiens avec votre compagnie d'assurance et d'autres personnes qui devraient vous représenter.

Informations-clés pour traiter avec votre compagnie d'assurance

- Essayez de comprendre votre devis de réparation avant d'approuver les réparations.
- C'est à vous que revient le choix de l'atelier de réparation et des marques de pièces qui serviront à réparer votre véhicule.
- Exigez la pose de pièces d'origine Mitsubishi Motors. Afin de faire des économies, votre compagnie d'assurance vous recommandera souvent des pièces d'imitation, mais celles-ci ne répondront pas aux exigences et caractéristiques de réglage, de finition, de résistance à la corrosion ou de la qualité d'exécution du travail.

Protection intégrée Mitsubishi Motors

La résistance et l'intégrité dont bénéficie votre véhicule Mitsubishi résultent d'une conception précise appelée «Gestion de l'énergie». Les pièces de carrosserie individuelles sont conçues pour interagir comme un ensemble en cas d'accident. Les ondes de choc sont atténuées par les panneaux de protection ou dirigées autour de l'habitacle. Cette caractéristique importante est rendue possible grâce à l'acier à haute résistance utilisé dans les panneaux et les pièces structurales Mitsubishi, et ce n'est pas nécessairement le cas pour les pièces d'imitation. En cas d'accident, tous les panneaux de carrosserie et supports d'origine Mitsubishi sont conçus et construits comme des éléments essentiels de protection. Si vous remplacez les pièces de carrosserie par des pièces qui ne sont pas des pièces d'origine Mitsubishi Motors, votre véhicule risque de ne plus répondre aux spécifications d'équipement d'origine.

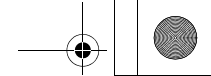

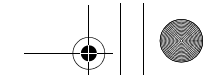

Recommandations importantes en cas d'accident

Droits du consommateur (pour les véhicules vendus aux États-Unis)

Le consommateur demandeur d'une réparation de son véhicule possède des droits. Des Commissionnaires d'Assurance d'État ont commencé à considérer l'établissement de règlements concernant l'utilisation de pièces d'équipement qui ne sont pas d'origine. Cela signifie que les ateliers de réparation devront aviser le consommateur lorsqu'ils auront l'intention d'utiliser des pièces de rechange non d'origine. Puisque les règlements ne sont pas cohérents sur ce point, c'est à vous que revient la décision. Par conséquent, si vous désirez des pièces d'origine Mitsubishi Motors, vous allez devoir les demander expressément. Veillez à ce que votre compagnie d'assurance comprenne que des pièces d'imitation ne doivent pas être utilisées pour réparer votre véhicule. Vous méritez ce qu'il y a de mieux, c'est-à-dire des pièces d'origine Mitsubishi Motors.

durabilité supérieures répondant à vos exigences. Les pièces de remplacement d'origine Mitsubishi Motors garantissent que votre véhicule comporte tous les avantages technologiques et conserve le style et la protection d'un véhicule Mitsubishi Motors flambant neuf. N'oubliez pas d'exiger la mise en place de pièces d'origine Mitsubishi Motors.

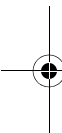

Pièces d'origine Mitsubishi Motors

Les pièces d'origine Mitsubishi Motors sont conçues selon des normes de qualité et de

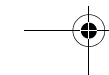
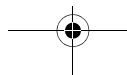

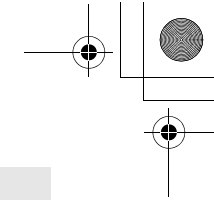
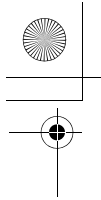

Caractéristiques techniques

Étiquetage du véhicule	11-2
Dimensions du véhicule	11-3
Poids du véhicule	11-4
Caractéristiques du moteur	11-4
Batterie	11-5
Pneus et jantes	11-5
Capacité	11-5

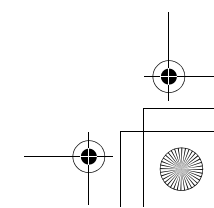
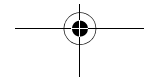
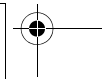
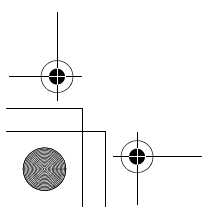
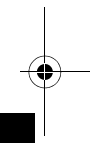
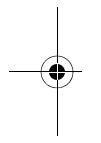

Étiquetage du véhicule

Étiquetage du véhicule

N01147401837

Gardez un enregistrement du numéro de châssis et du numéro d'identification du véhicule. Cette information permettra de faciliter le travail de la police si votre véhicule a été volé.

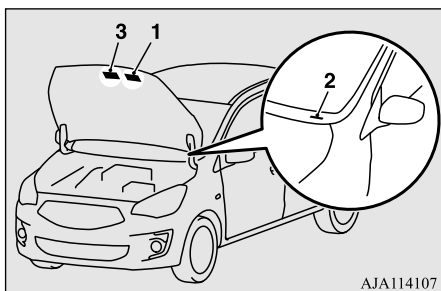

11

1- Étiquette du système antipollution du véhicule

L'étiquette du système antipollution du véhicule est apposée en dessous du capot.

2- Plaque d'identification du véhicule

Le numéro d'identification du véhicule est gravé sur la plaque rivetée au coin avant gauche de la carrosserie. Elle est visible de l'extérieur du véhicule à travers le pare-brise.

3- Étiquette de climatisation

L'étiquette de climatisation est apposée sur le panneau intérieur du capot.

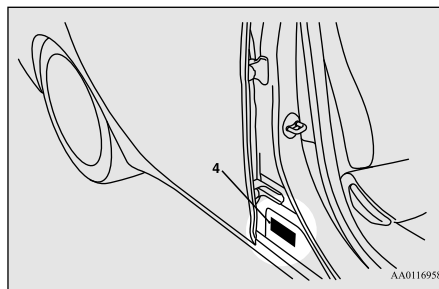

4- Plaque d'identification de code du véhicule

La plaque d'identification de code du véhicule est située sur le seuil de porte du passager avant.

Numéro de châssis

Le numéro de châssis est frappé sur le tablier, comme le montre l'illustration.

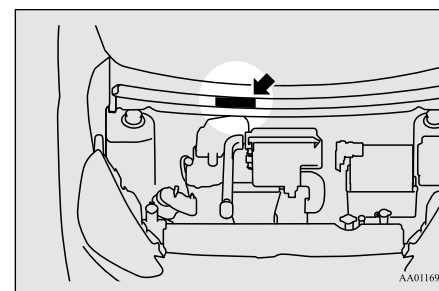

Type de moteur/numéro de série

Le type de moteur et son numéro de série sont estampillés sur le bloc-cylindres comme le montre l'illustration.

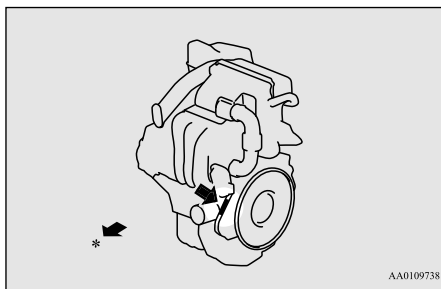

*- Avant du véhicule

Plaque d'information sur les pneus et la capacité de charge

N01148101639

La plaque d'information sur les pneus et la capacité de charge figure sur le seuil de porte du conducteur.

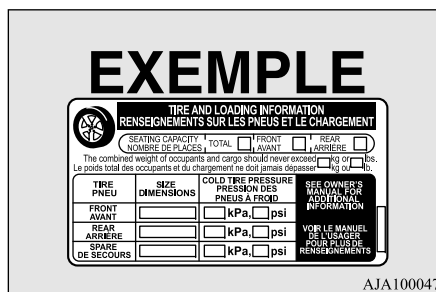
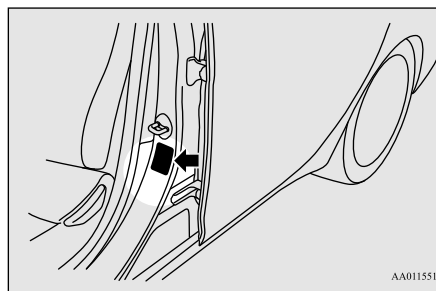

Dimensions du véhicule

Étiquette de certification

N01148200242

L'étiquette de certification est située sur le seuil de porte côté conducteur.

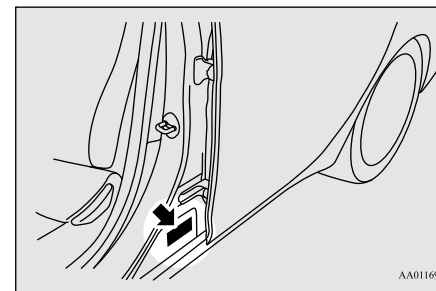

Dimensions du véhicule

N01147501652

Longueur hors tout	4 305 mm (169,5 in)
Largeur hors tout	1 670 mm (65,7 in)
Hauteur hors tout	1 505 mm (59,3 in)
Empattement	2 550 mm (100,4 in)

11

Poids du véhicule

Poids du véhicule

N01147601985

Élément		Boîte-pont manuelle	CVT
Poids nominal brut du véhicule (PNBV)		1 385 kg (3 053 lb)	1 410 kg (3 108 lb)
Poids nominal brut sur l'essieu (PNBE)	Avant	730 kg (1 609 lb)	
	Arrière	690 kg (1 521 lb)	
Capacités de chargement		375 kg (827 lb)	
Nombre de sièges		5 personnes	
Charge maximale sur le toit		50 kg (110 lb)	

REMARQUE

- La charge sur le toit est importante car elle affecte la capacité de chargement du véhicule. Reportez-vous à la section «Chargement du toit», page 6-11.

11

Poids nominal brut du véhicule (PNBV): limite de poids (charge) total maximale spécifiée pour le véhicule
 Poids nominal brut sur l'essieu (PNBE): limite de poids maximal (charge) spécifiée pour l'essieu avant ou arrière
 Nombre de places assises: le nombre maximum d'occupants

Caractéristiques du moteur

N01147701579

Type de moteur	3A92
Cylindrée du moteur	1 193 cm ³ (72,8 pouces cubes)
Nombre et disposition des cylindres	3 en ligne
Alésage	75,0 mm (2,95 in)
Course	90,0 mm (3,54 in)
Taux de compression	10,5:1

11-4 Caractéristiques techniques

Batterie

Température d'ouverture de la soupape de thermostat	87 °C (189 °F)	
Bougies	NGK	LZFR5DI-11
Écartement des électrodes de bougie d'allumage	Entre 1,0 et 1,1 mm (,040 et ,043 po)	
Ordre d'allumage	1-3-2	

Batterie

N01147800296

55D23L (356CCA/99RC)

La batterie a une tension de 12 volts.

Pneus et jantes

N01147901858

Pneu	165/65R14 79S	175/55R15 77V
Jante	Dimen sions	14 x 5 J 15 x 5 1/2J
	PCD	100 mm (3,93 in)
	Déport	38 mm (1,5 in)

PCD: Diamètre de perçage (orifices de fixation)

REMARQUE

- Communiquez avec un concessionnaire agréé Mitsubishi Motors pour plus de détails concernant la combinaison de pneus de votre véhicule.
- Ces pneus sont conformes aux conditions de charge du véhicule, telles que décrites dans le présent manuel du propriétaire.

Capacité

N01148002228

Élément		Capacité	Lubrifiants
Économie (approximative)		35 l (9,2 gal)	Reportez-vous à la section «Choix du carburant», page 3-2
Huile moteur	Carter d'huile	2,8 l (2,9 pte)	Les huiles moteur portant le symbole de certification ILSAC (symbole «étoilé») sur le contenant. Si ces huiles ne sont pas disponibles, une huile API de classification SN ou plus élevée peut être utilisée.
	Filtre à huile	0,2 l (0,21 pte)	
Boîte-pont manuelle		1,6 l (1,7 pte)	NEW MULTI GEAR OIL ECO API d'origine Mitsubishi Motors de classification GL-4 SAE 75W-80

Capacité

Élément		Capacité	Lubrifiants
Transmission à variation continue (CVT)		7,0 l (7,4 pte)	Reportez-vous à la section «Huile de transmission à variation continue (CVT)», page 9-10.
Frein		Selon besoin	Conforme au liquide à freins DOT3 ou DOT4
Mécanisme de commande d'ouverture de capot et crochet de sécurité		Selon besoin	Graisse de type multi usages NLGI Grade 2
Liquide de refroidissement du moteur [Y compris 0,5 l (0,53 pte) dans le réservoir de réserve]	Boîte-pont manuelle	4,0 l (4,2 pte)	Super Long Life Coolant Premium d'origine Mitsubishi Motors ou équivalent*
	CVT	4,6 l (4,8 pte)	
Lave-glaces		2,5 l (2,6 pte)	—
Réfrigérant (climatisation)		Reportez-vous à la section «Étiquette de climatisation», page 11-2.	HFC-134a

11

*: liquide de refroidissement de haute qualité similaire à base d'éthylène glycol, sans silicate, sans amine, sans nitrate et sans borate, bénéficiant de la technologie acide organique hybride de longue durée

11-6 Caractéristiques techniques

Index alphabétique

A

Accoudoir	4-5
Affichage d'information	5-76
Affichage du carburant restant	5-79
Affichage multi-information	5-74, 5-75
Aide au démarrage en côte	5-54
Ampoules	9-30
Antenne	7-49
Appui-têtes	4-6
Assistance de freinage	5-55
Attelage d'une remorque	6-12
Audio	
Codes d'erreur	7-46
Manipulation des disques compacts ..	7-47
Radio à accord électronique AM/FM mu-	
nie d'un lecteur de CD	7-21
Avis des défauts mettant en cause la sécurité	
10-3	

B

Batterie	9-12
Branchement et débranchement	9-12
Caractéristiques	11-5
Par temps froid	9-12
Témoin du système de charge	5-88
Vérification du niveau d'électrolyte de la	
batterie	9-12

Boîte à gants	5-132
Boîte-pont manuelle	5-45
Huile	9-10, 11-5
Points de changement de vitesse	5-45
Bouches d'air	7-2
Bougies	9-22

C

Caméra de recul	5-71
Capacité du réservoir	11-5
Capacités	11-5
Capacités des liquides et lubrifiants	11-5
Capot	9-4
Caractéristiques générales	11-3
Carburant	
Affichage d'avertissement de carburant	
restant	5-80
Capacité du réservoir	11-5
Choix du carburant	3-2
Économie de carburant	6-2
Flexibles de carburant	9-23
Plein de carburant	3-3
Ceinture de sécurité	4-8
Entretien et vérification	4-24
Instructions concernant la ceinture de sécu-	
rité	4-9
Limiteur de force de ceinture de sécurité ..	
4-15	
Point d'ancrage réglable pour ceintures	

épaulières	4-12
Rallonge de ceinture de sécurité	4-13
Témoin de ceinture de sécurité du passager	
avant non bouclée	4-11
Utilisation de la ceinture de sécurité en cas	
de grossesse	4-14
Ceintures de sécurité	
Prétendeurs de ceinture de sécurité ...	4-14
Systèmes de retenue pour enfant	4-15
Chargements	6-11
Clé F.A.S.T. (Free-hand Advanced Security	
Transmitter)	5-10
Clés	5-2
Clignotant	
Lever	5-92
Clignotants	
Témoins	5-86
Clignotants arrière	
Capacité de l'ampoule	9-30
Clignotants arrières	
Remplacement	9-34
Clignotants avant	
Capacité de l'ampoule	9-30
Remplacement	9-33
Clignotants latéraux	
Capacité de l'ampoule	9-30
Climatisation	
Climatisation automatique	7-13
Climatisation manuelle	7-8

Index alphabétique

Conseils importants concernant la climatisation	7-20
Climatisation automatique	7-13
Climatisation manuelle.....	7-8
Codes d'erreur.....	7-46
Commande d'intensité d'éclairage du tableau de bord	5-77
Commande de vitre manuelle.....	5-33
Commutateur d'allumage	5-41
Conduite dans des conditions difficiles .	8-14
Conduite par temps froid	6-4
Conduite, alcool et drogues.....	6-2
Contrôle de stabilité actif (ASC)	5-59
Coussin de sécurité gonflable.....	4-24
Couvercle du coffre	5-30
Crevaision (changement de pneu).....	8-6
Cric	
Position de levage par cric rouleur.....	9-3
Rangement.....	8-5
Crochet	
Crochet pratique.....	5-134
Crochet pratique	5-134

D

Dégivrage ou désembuage (pare-brise, glaces de porte)	7-7, 7-11, 7-19
Dégivreur (lunette arrière)	5-96

12-2

Démarrage du moteur	5-43
Démarrage par câbles volants	8-2
Dimensions	11-3
Dimensions du véhicule	11-3
Direction	
Réglage de hauteur du volant de direction	5-37

E

Éclairage de l'espace de chargement	
Capacité de l'ampoule	9-32
Éclairage de plaque d'immatriculation	
Capacité de l'ampoule	9-30
Remplacement	9-36
Éclairage intérieur	5-131
Embrayage	
Garde de la pédale.....	9-20
En cas de panne du véhicule.....	8-2
Entretien du système antipollution	9-22
Entretien général	
Entretien	9-23
Espace de rangement	5-132
Essuie-glace	
Balais d'essuie-glace	9-21
Interrupteur	5-94
Étiquetage	11-2
Étiquetage du véhicule.....	11-2

Étiquette de certification.....	11-3
---------------------------------	------

F

Feu de freinage surélevé	
Capacité de l'ampoule.....	9-30
Feu de recul	
Capacité de l'ampoule.....	9-30
Remplacement.....	9-34
Feux arrière	
Capacité de l'ampoule.....	9-30
Remplacement.....	9-34
Feux combinés arrière	
Capacité de l'ampoule.....	9-30
Remplacement.....	9-34
Feux de circulation de jour	
Capacité de l'ampoule.....	9-30
Remplacement.....	9-32
Feux de détresse	5-86
Feux de freinage	
Capacité de l'ampoule.....	9-30
Remplacement.....	9-34
Feux de gabarit arrière	
Capacité de l'ampoule.....	9-30
Remplacement.....	9-34
Feux de gabarit avant	
Capacité de l'ampoule.....	9-30
Remplacement.....	9-33
Feux de stationnement	
Capacité de l'ampoule.....	9-30

Index alphabétique

Remplacement.....	9-33
Filtre à air	9-10
Frein	
Frein de stationnement	5-36
Liquide	11-5
Frein de service	5-52
Frein de stationnement	5-36
Freinage.....	6-5
Avertisseur d'usure des plaquettes	5-53
Flexible	9-24
Frein de service	5-52
Freins assistés.....	5-53
Garde de la pédale	9-21
Pédale.....	5-52
Système de freinage antiblocage.....	5-56
Témoins d'avertissement	5-86
Freins assistés.....	5-53
Fusibles	9-25

H

Huile	
Huile de transmission à variation continue (CVT).....	9-10
Huile moteur	9-6, 11-5
Huile pour boîte-pont manuelle	9-10, 11-5

I

Indice d'octane	3-2
Informations aux consommateurs	10-2

Interface Bluetooth® 2.0	5-97
Interrupteur d'avertisseur sonore.....	5-97
Interrupteur de dégivreur de lunette arrière à commande électrique.....	5-96
Interrupteur des feux de détresse.....	5-93
Interrupteur du moteur	5-14
Inverseur (changement feux de route/feux de croisement).....	5-92

J

Jantes	
Caractéristiques.....	11-5
Joint à rotule, joint de la timonerie de direction et protecteur de l'arbre de transmission.....	9-24

L

Lames fusibles	9-25
Lavage	9-38
Lave-glace	
Interrupteur.....	5-94, 5-95
Liquide.....	11-5
Lave-glaces	
Liquide.....	9-11
Liquide	
Boîte-pont manuelle	11-5
Liquide de frein.....	11-5
Liquide de lave-glace.....	11-5

Liquide de lave-glaces.....	9-11
Liquide de refroidissement du moteur	9-8, 11-5
Liquide de transmission à variation continue (CVT).....	11-5
Liquide de refroidissement (moteur)	9-8, 11-5
Lubrifiants	11-5
Lustrage.....	9-39

M

Mécanisme de commande d'ouverture de capot et crochet de sécurité	9-25
Miroir de courtoisie.....	5-123
Mode de fonctionnement	5-15
Modifications du véhicule et courses automobiles.....	3-6
Moteur	
Capot.....	9-4
Caractéristiques	11-4
Compartiment.....	9-6
Huile et filtre à huile	9-6, 11-5
Liquide de refroidissement.....	9-8, 11-5
Numéro de série.....	11-3
Surchauffe.....	8-4
Témoin d'avertissement de température de liquide de refroidissement élevée....	5-89
Type	11-3

Index alphabétique

N

Nettoyage

Extérieur du véhicule	9-38
Intérieur du véhicule	9-36

O

Outils	8-6
Rangement.....	8-5

P

Pare-soleil.....	5-123
Phare antibrouillard avant	
Témoins	5-86
Phares	
Appel de phares.....	5-92
Capacité de l'ampoule.....	9-30
Inverseur	5-92
Lever.....	5-89
Remplacement	9-32
Phares antibrouillard avant	
Capacité de l'ampoule.....	9-30
Interrupteur.....	5-93
Remplacement	9-34
Pièces d'origine.....	3-7
Plafonnier	
Capacité de l'ampoule.....	9-32
Plaquettes de frein à disque.....	9-24
Pneus.....	9-13

12-4

Chaînes antidérapantes	9-20	Précautions concernant l'entretien	9-2
Comment changer un pneu.....	8-6	Précautions concernant les soins à apporter au véhicule.....	9-36
Cotes de qualité	10-2	Préparation du véhicule avant la conduite	6-3
Entretien	9-18	Prise d'alimentation	5-124
Permutation	9-19	Purificateur d'air.....	7-21
Plaque d'information sur les pneus et la capacité de charge	11-3		
Pneus à neige.....	9-20		
Pressions de gonflage	9-17		
Remplacement des pneus et des roues	9-18		
9-18			
Taille (pneus et jantes).....	11-5		
Témoin d'usure de la bande de roulement.	9-18		
9-18			
Pneus à neige	9-20		
Poids.....	11-4		
Poids du véhicule	11-4		
Poignée intérieure d'ouverture d'urgence du coffre	5-32		
Poignées de maintien	5-134		
Polissage	9-39		
Port USB.....	5-119		
Porte-bouteilles.....	5-133		
Porte-carte	5-124		
Porte-gobelets.....	5-133		
Portes			
Serrure	5-27		
Verrouillage électrique de portes	5-29		
Pot catalytique	9-3		

R

Radio

Radio à accord électronique AM/FM munie d'un lecteur de CD	7-21
Renseignements généraux concernant la radio.....	7-49

Recommandations importantes en cas d'accident

10-4	
Recommandations pour le rodage.....	5-2
Réglage des sièges avant	4-2
Réglementations californiennes concernant le perchlorate	3-7
Régulateur de vitesse	5-62
Remorquage.....	8-13
Remplacement des ampoules	9-29
Remplacement des pneus et des roues... ..	9-18
Renseignements relatifs à la charge du véhicule.....	6-7
Rétroviseur	
Rétroviseur intérieur	5-38
Rétroviseurs extérieurs.....	5-40

Index alphabétique

Rétroviseur intérieur 5-38
 Rétroviseurs extérieurs 5-40
 Roue
 Enjoliveurs..... 8-12
 Roues en aluminium..... 9-40

S

Serrures de portes arrière avec «protection enfant»..... 5-30
 Siège arrière 4-5
 Sièges..... 4-2
 Accoudoir 4-5
 Appuie-têtes..... 4-6
 Sièges avant 4-2
 Sièges chauffants 4-4
 Sièges et systèmes de retenue..... 4-2
 Stationnement..... 6-6
 Course du levier de frein de stationnement 9-21
 Rodage du frein de stationnement..... 9-21
 Surchauffe..... 8-4
 Système anti-démarrage électronique (système antivol) 5-3, 5-22
 Système d'échappement 9-24
 Système de commande sans fil HomeLink®. 5-124
 Système de coupure de la pompe à carburant 8-16

Système de freinage antiblocage 5-56
 Système de liaison..... 5-97
 Système de retenue supplémentaire 4-24
 Entretien de maintenance 4-41
 Fonctionnement du système de retenue supplémentaire..... 4-27

Système de surveillance de la pression de gonflage des pneus 5-67
 Système de télé-déverrouillage..... 5-6, 5-24
 Systèmes de retenue pour enfant 4-15

T

Tapis de sol 6-2
 Techniques de conduite en sécurité 6-4
 Témoin d'anomalie..... 5-87
 Témoin d'avertissement de température de liquide de refroidissement élevée 5-89
 Témoin de feux de route..... 5-86
 Témoin de porte ouverte 5-89
 Témoin de pression d'huile 5-88
 Témoin du système de charge..... 5-88
 Témoin sonore de porte ouverte 5-89
 Témoins 5-86
 Témoins d'avertissement..... 5-86
 Témoins et groupe témoins lumineux ... 5-85
 Transmission à variation continue (CVT)..... 5-47

Fonctionnement du levier sélecteur... 5-47
 Huile 9-10
 Liquide 11-5
 Positions du levier sélecteur..... 5-49
 Trou de serrure 5-21

U

USB, port
 Connexion d'un iPod..... 5-121
 Connexion d'une clé USB 5-120

V

Vitres électriques 5-33

