

## Table des matières

<b>Aperçu</b>	<b>1</b>
<b>Index rapide</b>	<b>2</b>
<b>Renseignements généraux/Charge</b>	<b>3</b>
<b>Siège et systèmes de retenue</b>	<b>4</b>
<b>Fonctions et commandes</b>	<b>5</b>
<b>Sécurité de conduite</b>	<b>6</b>
<b>Commandes de confort</b>	<b>7</b>
<b>Mesures d'urgence</b>	<b>8</b>
<b>Entretien et soins apportés au véhicule</b>	<b>9</b>
<b>Service clientèle/Signalement des défauts mettant en cause la sécurité</b>	<b>10</b>
<b>Caractéristiques techniques</b>	<b>11</b>
<b>Index alphabétique</b>	<b>12</b>

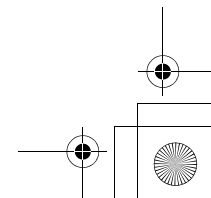
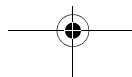
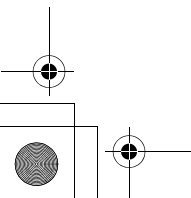
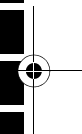
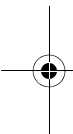

## Instruments et commandes

### 1

## Instruments et commandes

N00100202980

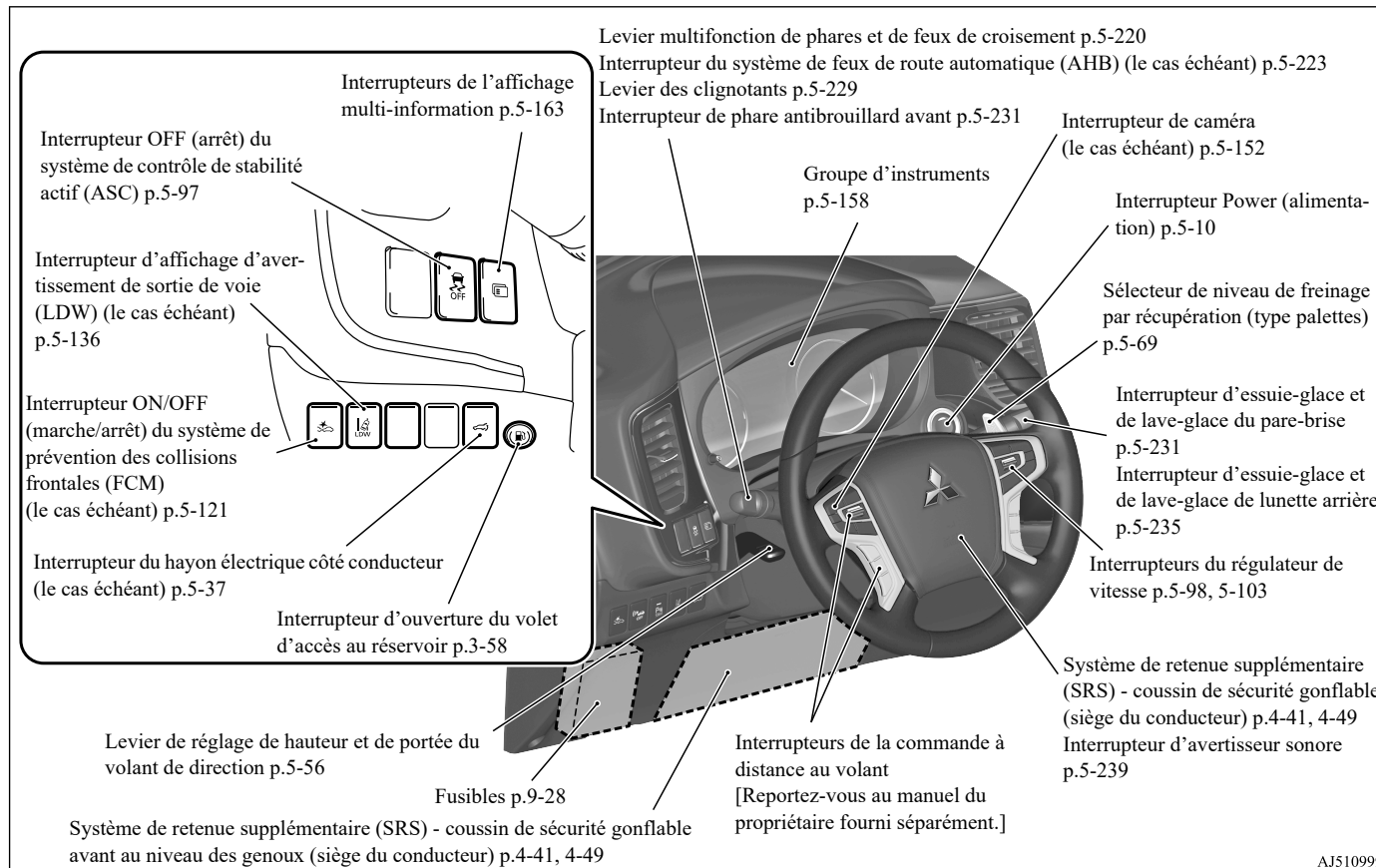

AJ5109990

### 1-1 Aperçu

## Instruments et commandes

1

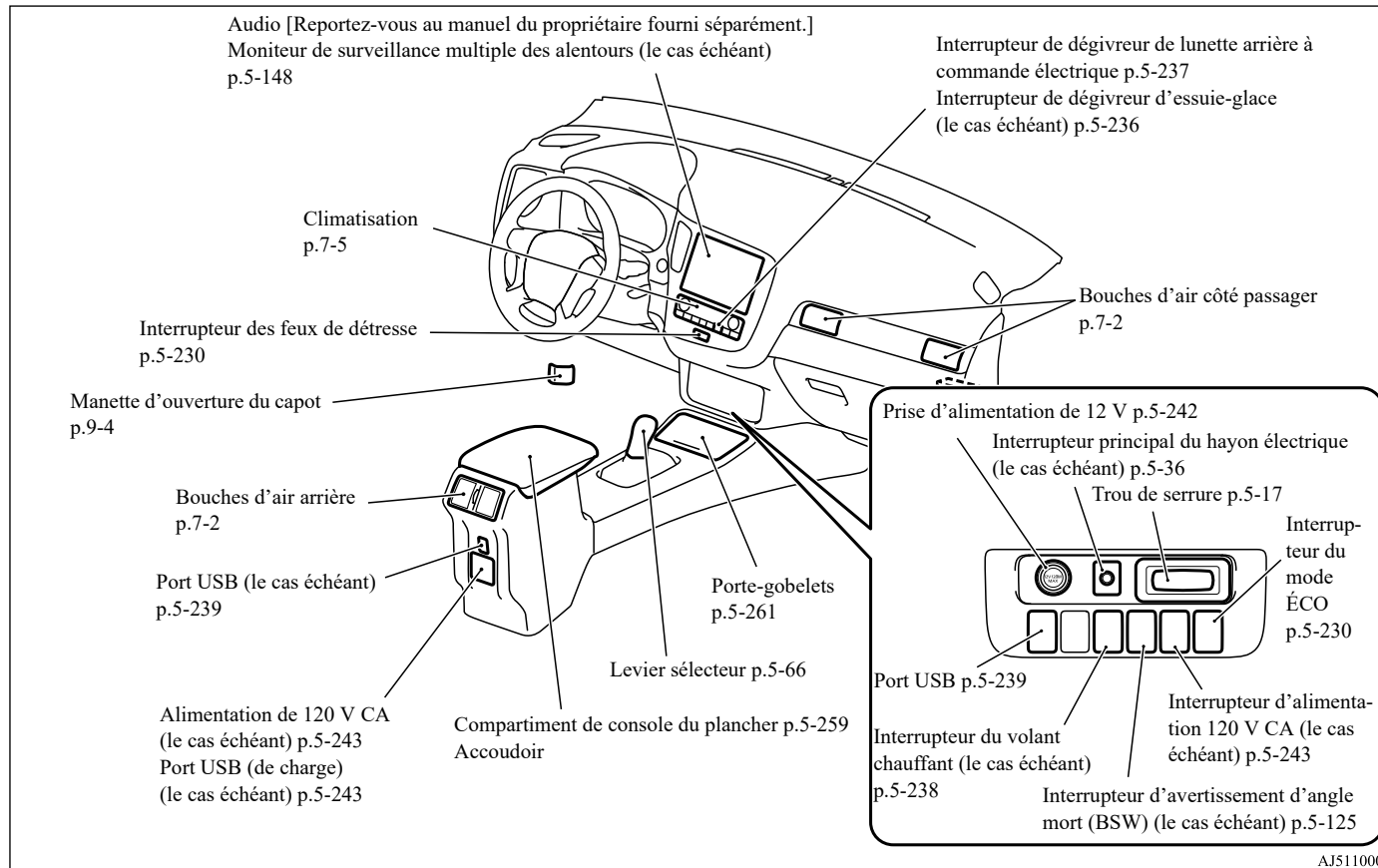

## Instruments et commandes

1

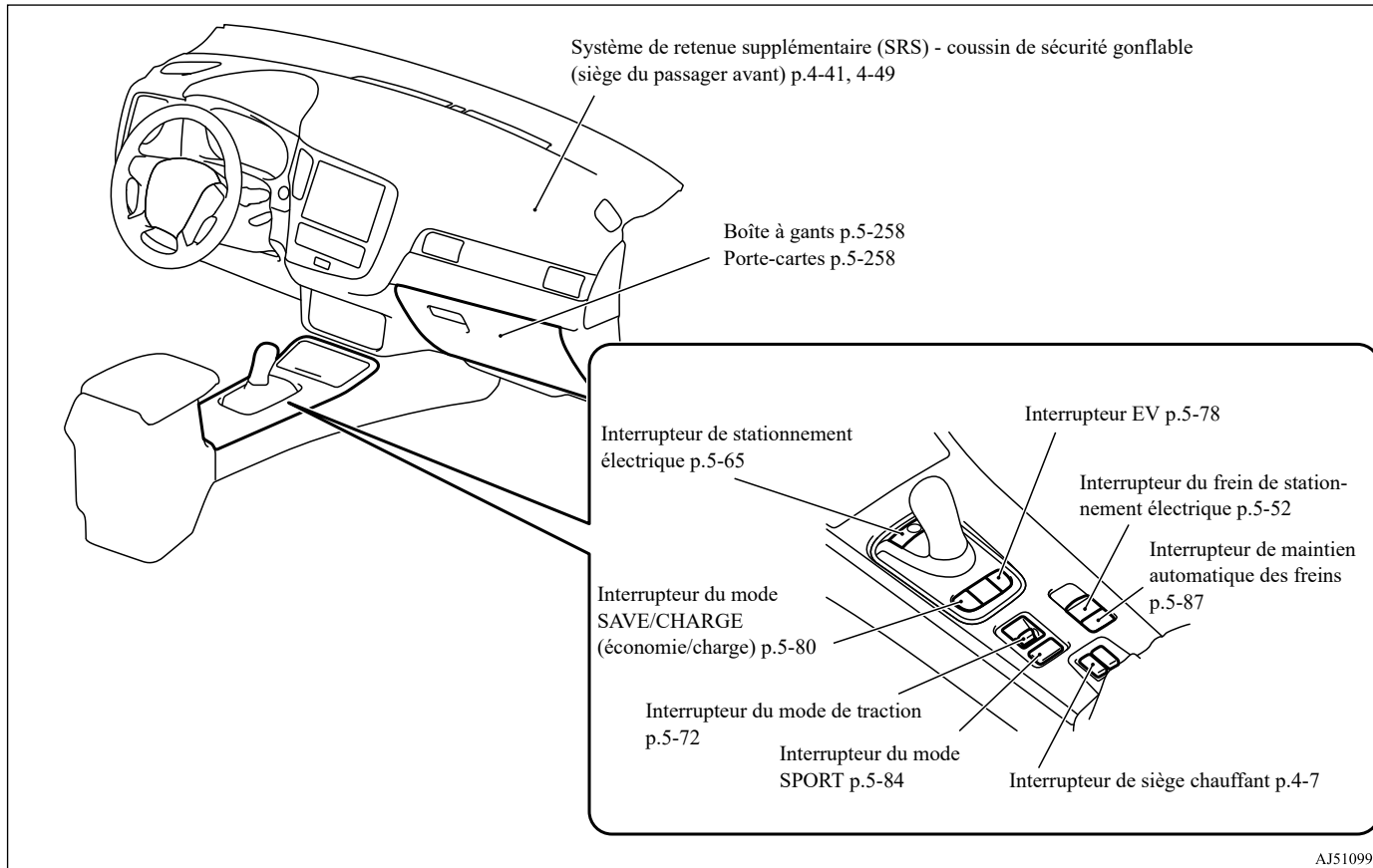

# Intérieur

**1**

N00100302659

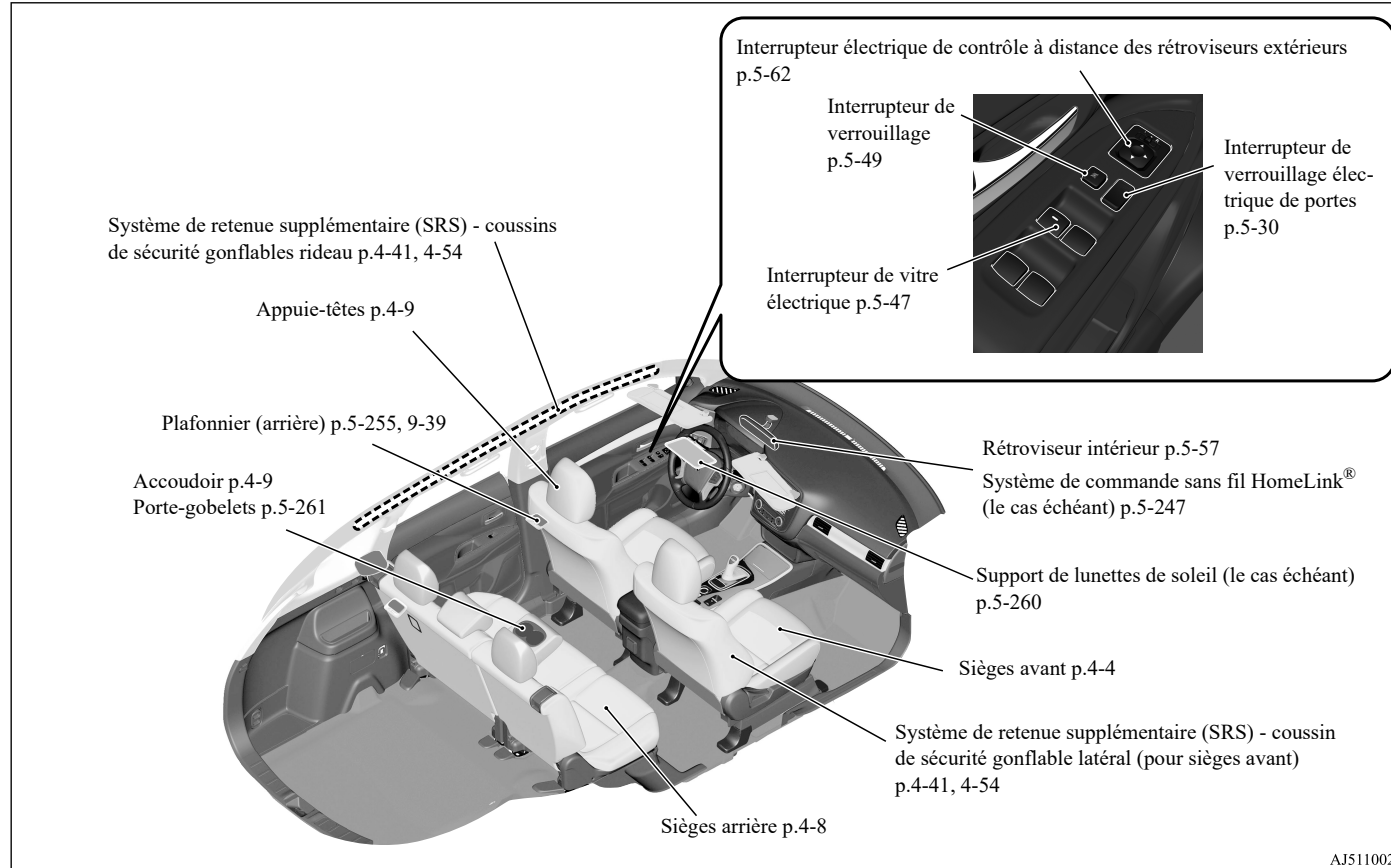

AJ5110020

## Intérieur

1

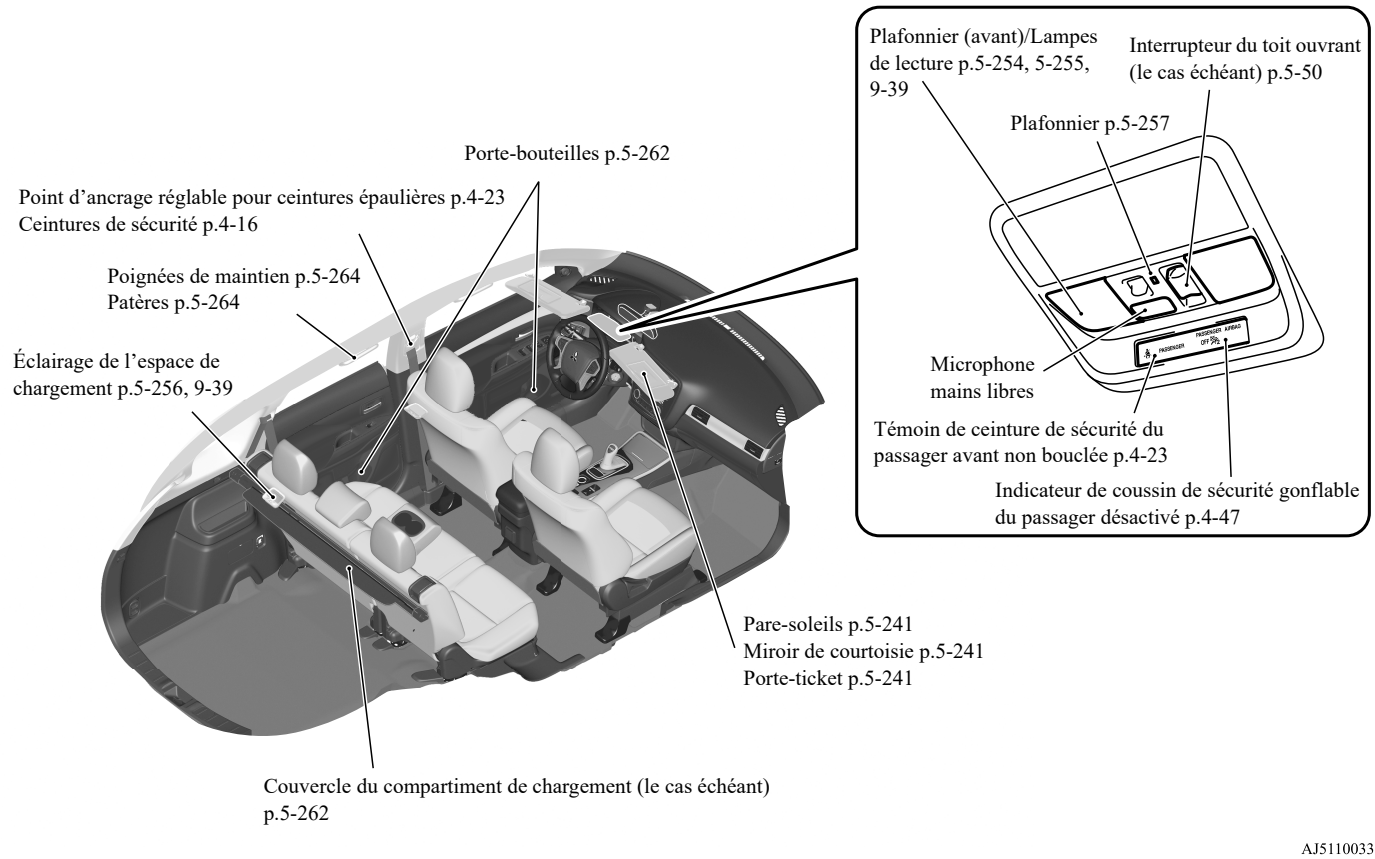

1-5 Aperçu

# Compartiment à bagages

1

N00100501612

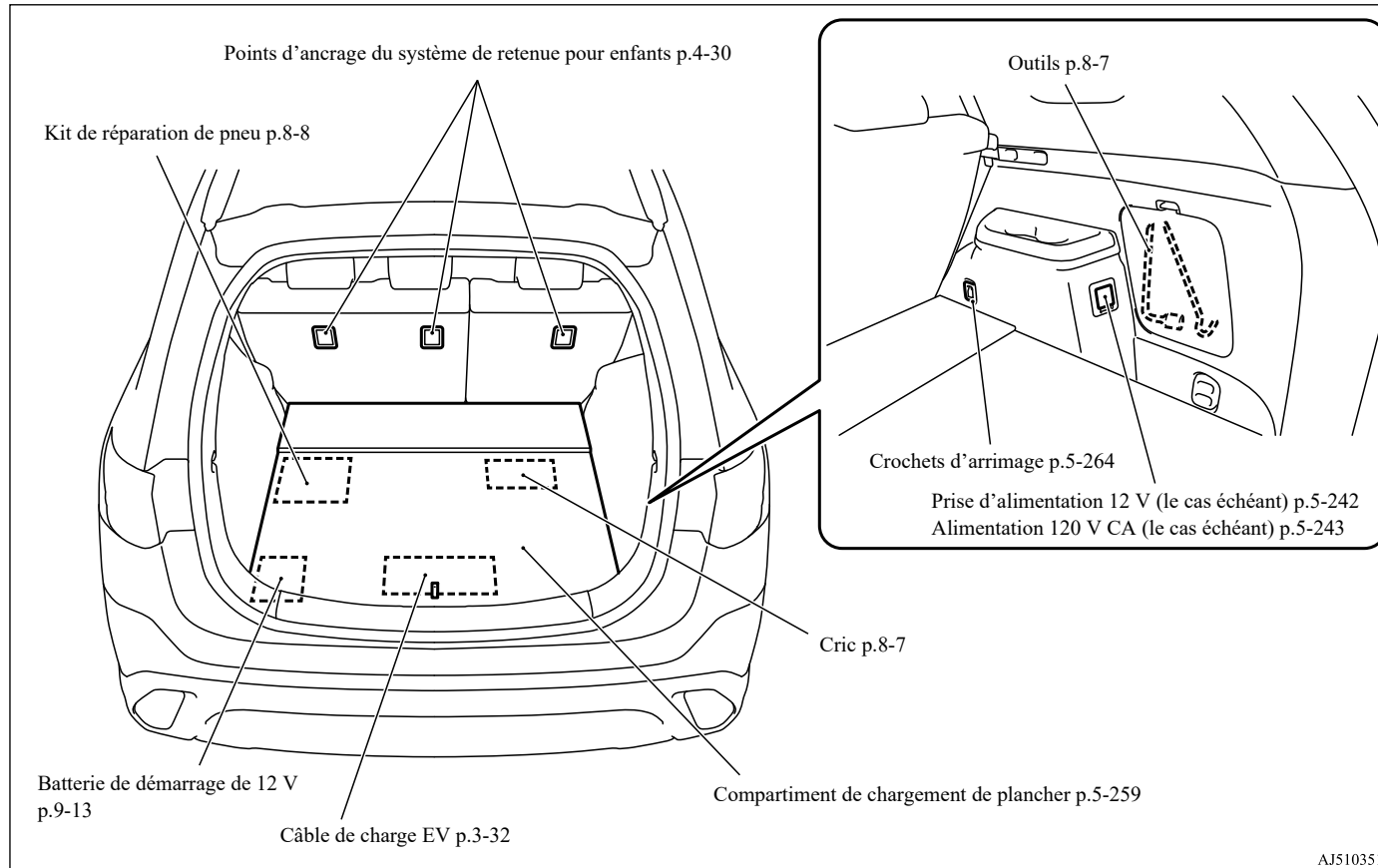

## Extérieur (avant)

# 1 Extérieur (avant)

N0010060307

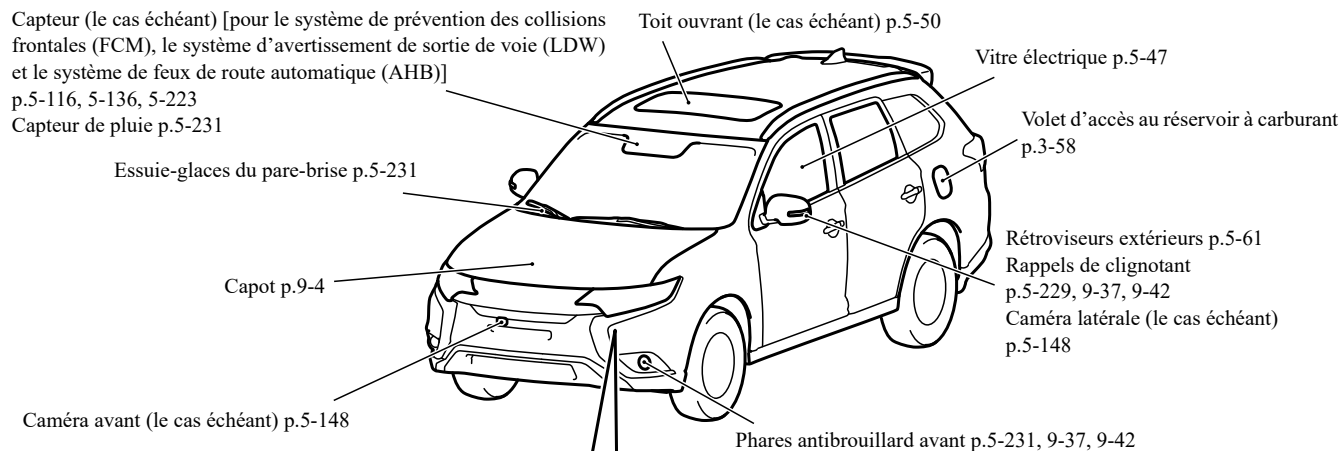

### Phares type halogène

Phares, feux de route p.5-223, 9-37, 9-40

Phares, feux de croisement p.5-220, 9-37, 9-39



Feux de gabarit avant p.5-220, 9-37, 9-41

Clignotants avant p.5-229, 9-37, 9-41

Feux de stationnement p.5-220, 9-37, 9-41  
Feux de circulation de jour p.5-220, 9-37, 9-41

### Phares type DEL

Phares, feux de route p.5-223, 9-37, 9-41

Phares, feux de croisement p.5-220, 9-37, 9-41



Feux de gabarit avant p.5-220, 9-37, 9-41

Clignotants avant p.5-229, 9-37, 9-41

Feux de stationnement p.5-220, 9-37, 9-41  
Feux de circulation de jour p.5-220, 9-37, 9-41

AJ5108485



Extérieur (arrière)

1

N00100602997

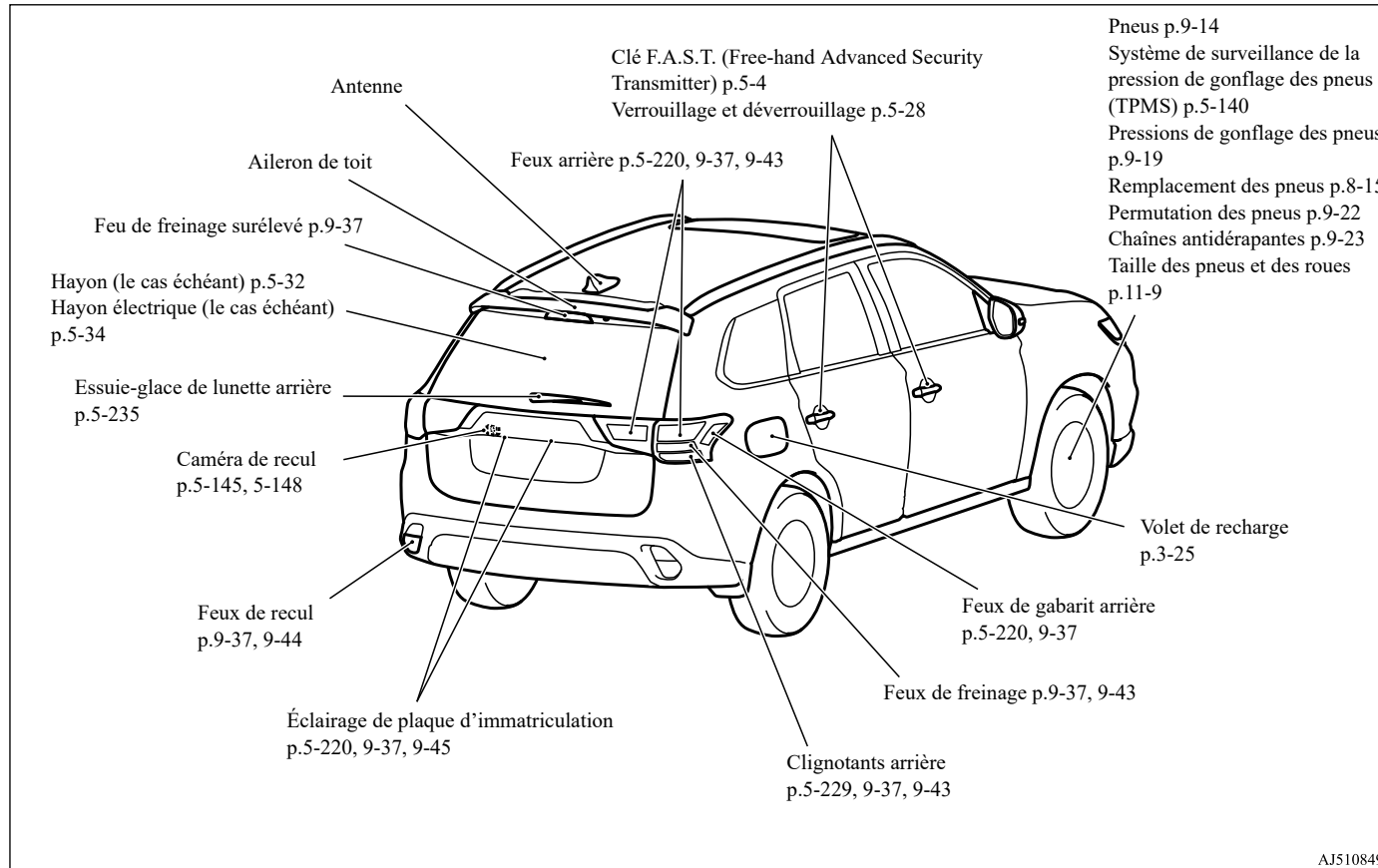

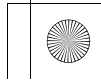
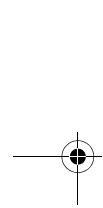
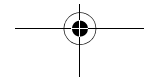
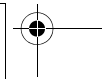
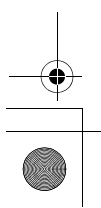
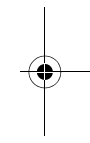
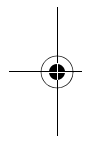
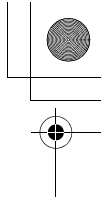
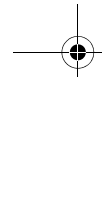
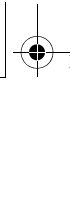
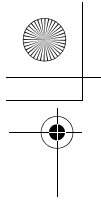

Horizontal dashed lines for text entry.

Si ce témoin d'avertissement s'allume ou clignote pendant que vous conduisez...



**Si ce témoin d'avertissement s'allume ou clignote pendant que vous conduisez...**

N00200702407

**2**



 **REMARQUE**

- Pour plus d'informations concernant les avertissements de l'affichage multi-information, veuillez vous reporter à la section «Affichage multi-information», page 5-161.
- Ces témoins d'avertissement s'allument pendant quelques secondes pour une vérification de l'ampoule quand le mode de fonctionnement ON (marche) de l'interrupteur d'alimentation est sélectionné.





Témoins d'avertissement	Procédez comme suit	Référence à la page
 <p>Témoin d'avertissement du système de charge de la batterie de démarrage de 12 V</p>	<ul style="list-style-type: none"> <li>● Stationnez votre véhicule dans un endroit sûr et arrêtez le système EV hybride à brancher.</li> <li>● Contactez un concessionnaire agréé Mitsubishi EV.</li> </ul>	<p>p.5-218</p>
<p><b>BRAKE</b> ou </p> <p>Témoin des freins</p>	<ul style="list-style-type: none"> <li>● Si ce témoin s'allume pendant que vous conduisez, vérifiez si le frein de stationnement est relâché.</li> <li>● Si ce témoin reste allumé après avoir relâché le frein de stationnement électrique, arrêtez-vous immédiatement et vérifiez le niveau de liquide de freins.</li> <li>● Si le niveau de liquide de freins est correct, il se peut qu'il y ait une anomalie du système. Évitez les freinages secs et les vitesses élevées et contactez un concessionnaire agréé Mitsubishi EV.</li> </ul>	<p>p.5-216</p>

Si ce témoin d'avertissement s'allume ou clignote pendant que vous conduisez...

2

Témoins d'avertissement	Procédez comme suit	Référence à la page
 <p>Témoin d'avertissement du frein de stationnement électrique</p>	<ul style="list-style-type: none"> <li>● Quand le témoin d'avertissement reste allumé ou ne s'allume pas, il se peut qu'il soit impossible d'actionner ou de relâcher le frein de stationnement. Contactez immédiatement votre concessionnaire agréé Mitsubishi EV le plus proche.</li> <li>● Si le témoin d'avertissement s'allume pendant la conduite, arrêtez immédiatement le véhicule à un endroit sûr et contactez un concessionnaire agréé Mitsubishi EV.</li> </ul>	p.5-217
 <p>Témoin d'avertissement du système EV hybride à brancher</p>	<ul style="list-style-type: none"> <li>● Si le témoin d'avertissement s'allume, il est possible que le système EV hybride à brancher soit défectueux.</li> <li>● Si l'affichage d'avertissement «EV SYSTEM SERVICE REQUIRED» (Entretien du système EV nécessaire) apparaît sur l'affichage multi-information, faites inspecter votre véhicule par un concessionnaire agréé Mitsubishi EV.</li> <li>● Si l'affichage d'avertissement «EV SYSTEM SERVICE REQUIRED STOP SAFELY» (Entretien du système EV nécessaire, arrêtez-vous) apparaît sur l'affichage multi-information, stationnez votre véhicule dans un endroit sûr et contactez un concessionnaire agréé Mitsubishi EV.</li> </ul>	p.5-218
<p>SERVICE ENGINE SOON ou </p> <p>Témoin d'anomalie du moteur («SERVICE ENGINE SOON» ou «entretien moteur nécessaire»)</p>	<ul style="list-style-type: none"> <li>● Si le témoin d'allume, il est possible que le système antipollution ou le système de contrôle du moteur soit défectueux.</li> <li>● Bien que vous devriez normalement pouvoir conduire votre véhicule sans devoir le remorquer, faites vérifier le système antipollution ou le système de contrôle du moteur par un concessionnaire agréé Mitsubishi EV dès que possible. Si le véhicule n'est pas utilisable, veuillez contacter le service de dépannage routier au 1-888-648-7820 (pour les véhicules vendus aux États-Unis) ou au 1-888-576-4878 (pour les véhicules vendus au Canada), un concessionnaire agréé Mitsubishi EV, ou une entreprise de remorquage locale pour obtenir de l'aide.</li> </ul>	p.5-217

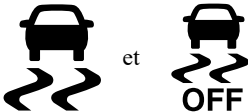

Si ce témoin d'avertissement s'allume ou clignote pendant que vous conduisez...

Témoins d'avertissement	Procédez comme suit	Référence à la page
 <p>Témoin du système de freinage anti-blocage</p>	<ul style="list-style-type: none"> <li>● Lorsque ce témoin s'allume, cela signifie que le système de freinage antiblocage ne fonctionne pas et que seul le système de freinage ordinaire fonctionne.</li> <li>● Stationnez votre véhicule dans un endroit sûr et arrêtez le système EV hybride à brancher. Testez le système selon la description présentée à la page 5-93.</li> <li>● Si le témoin ne s'éteint pas après le test ou s'il s'allume à nouveau, nous vous recommandons de faire vérifier le système dès que possible par un concessionnaire agréé Mitsubishi EV.</li> </ul>	p.5-93
 <p>Témoin SRS</p>	<ul style="list-style-type: none"> <li>● Faites immédiatement inspecter le système de coussins de sécurité gonflables et le système de prétendeur de ceinture de sécurité par un concessionnaire agréé Mitsubishi EV.</li> </ul>	p.4-48
 <p>Témoin ASC et témoin ASC OFF (ASC désactivé)</p>	<ul style="list-style-type: none"> <li>● Stationnez votre véhicule dans un endroit sûr et arrêtez le système EV hybride à brancher. Redémarrez le système EV hybride à brancher et vérifiez si le témoin s'éteint.</li> <li>● Si le témoin ne s'éteint pas, ou s'il s'allume à nouveau, faites vérifier votre véhicule dès que possible par un concessionnaire agréé Mitsubishi EV.</li> <li>● Quand ce témoin s'allume, le système de contrôle de stabilité actif ne fonctionne pas et le fonctionnement normal du véhicule n'est pas affecté.</li> </ul>	p.5-98
 <p>Témoin ASC</p>	<ul style="list-style-type: none"> <li>● Stationnez votre véhicule dans un endroit sûr et arrêtez le système EV hybride à brancher. Redémarrez le système EV hybride à brancher et vérifiez si le témoin s'éteint.</li> <li>● Si le témoin ne s'éteint pas, ou s'il s'allume à nouveau, faites vérifier votre véhicule dès que possible par un concessionnaire agréé Mitsubishi EV.</li> <li>● Lorsque ce témoin s'allume, l'aide au démarrage en côte ne fonctionne pas. Démarrez prudemment si la côte à gravir est raide.</li> </ul>	p.5-91

2

Si ce témoin d'avertissement s'allume ou clignote pendant que vous conduisez...

**2**

Témoins d'avertissement	Procédez comme suit	Référence à la page
 <p><b>RBS</b></p> <p>Témoin d'avertissement du système de freinage par récupération</p>	<ul style="list-style-type: none"> <li>● Si le témoin d'avertissement s'allume, il est possible que le système de freinage par récupération soit défectueux. Faites inspecter le véhicule par un concessionnaire agréé Mitsubishi EV.</li> </ul>	p.5-219
 <p>Témoin du système de surveillance de la pression de gonflage des pneus</p>	<ul style="list-style-type: none"> <li>● Si le témoin d'avertissement s'allume, arrêtez le véhicule et réglez la pression de gonflage des pneus à leur valeur correcte dès que possible. (Reportez-vous à la section «Pressions de gonflage des pneus», page 9-19.) Une fois les ajustements faits, le témoin s'éteindra après quelques minutes de conduite.</li> <li>● Si le témoin d'avertissement clignote pendant environ 1 minute, puis reste allumé, le système ne fonctionne pas correctement. Si le système revient à la normale, le témoin s'éteindra. Si le témoin d'avertissement ne s'éteint pas, faites inspecter le véhicule par un concessionnaire agréé Mitsubishi EV.</li> </ul>	p.5-140
 <p>Témoin d'avertissement de phare à DEL (Véhicules équipés de phares à DEL)</p>	<ul style="list-style-type: none"> <li>● Si le témoin d'avertissement s'allume, il est possible qu'il y ait une anomalie au niveau de l'unité de phare à DEL. Faites inspecter le véhicule par un concessionnaire agréé Mitsubishi EV.</li> </ul>	p.5-222

Si ce problème survient...

## Si ce problème survient...

N00200902180

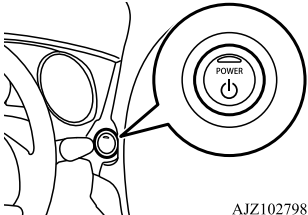

2

Problème	Procédez comme suit	Référence à la page
<p>Le système EV hybride à brancher ne démarre pas quand vous appuyez sur l'interrupteur d'alimentation.</p>  <p>AJZ102798</p>	<p>Assurez-vous que la clé F.A.S.T. est dans le véhicule. Veillez à ce que le sélecteur soit en position «P» (stationnement), puis appuyez sur l'interrupteur d'alimentation tout en enfonçant la pédale de freinage.</p>	p.5-16
<p>Le système EV hybride à brancher ne démarre pas et le mode de fonctionnement ne peut pas être réglé sur OFF (arrêt).</p>	<ol style="list-style-type: none"> <li>Placez le levier sélecteur en position «P» (stationnement), puis réglez le mode de fonctionnement sur OFF (arrêt).</li> <li>L'une des autres causes pourrait être une faible tension de la batterie de démarrage 12 V. Dans ce cas, le système de télédéverrouillage et la clé F.A.S.T. ne fonctionneront pas non plus. Contactez un concessionnaire agréé Mitsubishi EV.</li> </ol>	p.5-11
<p>La clé F.A.S.T. ne fonctionne pas.</p>	<p>Insérez la clé F.A.S.T. dans la serrure du tableau de bord, puis démarrez le système EV hybride à brancher ou changez le mode de fonctionnement. Servez-vous de la clé d'urgence pour verrouiller ou déverrouiller la porte du conducteur.</p>	p.5-17
<p>Impossible de sortir le sélecteur de la position «P» (stationnement).</p>	<p>Vérifiez que le témoin Prêt s'allume, et déplacez le levier sélecteur tout en appuyant sur la pédale de freinage. Si le témoin Prêt ne s'allume pas, vous pouvez déplacer le sélecteur en position «N» (point mort) uniquement.</p>	p.5-66

Index rapide 2-5



Si ce problème survient...

**2**

Problème	Procédez comme suit	Référence à la page
<p>Les vitres sont embuées.</p> 	<p>Appuyez sur l'interrupteur de dégivrage pour le mettre en position «».</p>	<p>p.7-10</p>
<p>Le système EV hybride à brancher ne démarre pas.                      Les feux ne s'allument pas.                      Les feux éclairent faiblement.                      L'avertisseur sonore ne se fait pas entendre.                      Le son émis par l'avertisseur sonore est faible.</p>	<p>Faites vérifier la batterie de démarrage de 12 V. Rechargez ou faites remplacer la batterie de démarrage de 12 V par un concessionnaire agréé Mitsubishi EV.</p>	<p>p.8-2, 9-13</p>



Si ce problème survient...

Problème	Procédez comme suit	Référence à la page
<p>L'écran d'information du système multi-information s'interrompt et l'affichage d'avertissement de la température du liquide de refroidissement du moteur apparaît.</p> <div data-bbox="459 593 763 799"><p>ENGINE OVERHEATING STOP SAFELY</p></div> <div data-bbox="600 810 763 938"><p>AJM103127</p></div> <p>De la vapeur sort du compartiment moteur.</p>	<p>Le moteur a surchauffé. Arrêtez le véhicule dans un endroit sûr.</p>	<p>p.8-5</p>

**2**

Index rapide 2-7

Si ce problème survient...

**2**

Problème	Procédez comme suit	Référence à la page
Si votre véhicule est enlisé dans du sable, de la boue ou de la neige	<ol style="list-style-type: none"> <li>Actionnez l'interrupteur du mode de traction pour activer le mode «LOCK» (verrouillage), en désactivant provisoirement le système de contrôle de stabilité actif (ASC) à l'aide de l'interrupteur ASC OFF (ASC désactivé), et appuyez lentement sur la pédale d'accélérateur pour faire avancer votre véhicule de nouveau.</li> <li>Si rien ne permet d'arrêter le patinage de vos pneus, balancez votre véhicule d'avant en arrière pour le dégager.</li> </ol>	p.8-20

**⚠ AVERTISSEMENT**

- Lorsque vous essayez de sortir le véhicule par un mouvement de balancement lorsqu'il est coincé, assurez-vous de n'avoir personne près du véhicule. Le mouvement de balancement peut provoquer l'avancée soudaine du véhicule vers l'avant ou vers l'arrière et blesser ceux qui seraient à proximité.
- Évitez de faire patiner les roues. Des efforts prolongés pour libérer un véhicule enlisé risquent d'entraîner une surchauffe et une panne de la boîte-pont.  
Si le véhicule demeure coincé après plusieurs tentatives, demandez à une entreprise de remorquage de sortir le véhicule de sa position.

Problème	Procédez comme suit	Référence à la page
Les freins ne fonctionnent pas correctement après avoir roulé dans l'eau.	Asséchez les freins en conduisant lentement tout en enfonçant légèrement la pédale de frein.	p.6-6

Si ce problème survient...

Problème	Procédez comme suit	Référence à la page
<p>Un pneu est crevé.</p> 	<ol style="list-style-type: none"><li>1. Stationnez le véhicule dans un endroit sûr, où la surface est plane et de niveau.</li><li>2. Réparez le pneu crevé à l'aide du kit de réparation de pneu.</li></ol>	<p>p.8-8</p>

**2**

Index rapide 2-9

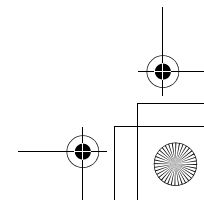
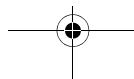
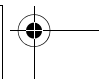
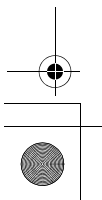
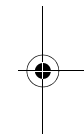
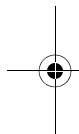
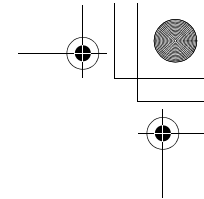
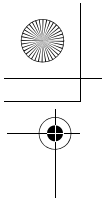

10 pages of horizontal dashed lines for writing or printing.

## Renseignements généraux/Charge

3

Système EV hybride à brancher .....	3-2	Modifications du véhicule et courses automobiles .....	3-63
Batterie d'alimentation principale au lithium-ion .....	3-7	Pièces d'origine Mitsubishi Motors .....	3-65
Autonomie EV .....	3-9	Réglementations californiennes concernant le perchlorate .....	3-65
Bruit de fonctionnement pendant la charge ou l'utilisation du système de climatisation à distance .....	3-11	Enregistrement des données d'événements .....	3-65
Pour les personnes portant un appareil électrique médical comme un stimulateur ou un défibrillateur cardiaque implanté .....	3-11		
Précautions et mesures à prendre en cas de chaleur intense .....	3-13		
Précautions et mesures à prendre en cas de froid intense .....	3-14		
Charge .....	3-19		
Précautions à prendre pendant le processus de charge de la Batterie d'alimentation principale au lithium-ion .....	3-21		
Charge normale (méthode de charge avec une prise de 120 V CA) .....	3-23		
Câble de charge EV .....	3-32		
Charge normale (avec l'équipement d'alimentation pour véhicule électrique de 240 V) .....	3-36		
Charge rapide (méthode de charge avec dispositif de charge rapide) (le cas échéant).....	3-37		
Composants à haute tension .....	3-41		
Commande à distance MITSUBISHI (le cas échéant) .....	3-44		
Utilisation de dispositifs électriques pendant la charge .....	3-48		
Guide de diagnostic des pannes de charge .....	3-53		
Choix du carburant .....	3-57		
Remplissage du réservoir de carburant .....	3-58		

## Système EV hybride à brancher

## Système EV hybride à brancher

N01206500022

## 3

## Caractéristiques principales

N01206600052

Le système EV hybride à brancher de ce véhicule sélectionne automatiquement le mode de conduite optimal parmi les modes suivants: «Mode de conduite EV», «Mode hybride série» et «Mode hybride parallèle» en fonction de l'électricité restant dans la batterie d'alimentation principale au lithium-ion et/ou des conditions de conduite.

Le véhicule est conçu pour utiliser normalement le mode de conduite EV. Avec ce mode, le véhicule fonctionne comme un véhicule électrique en n'utilisant que l'énergie électrique emmagasinée dans la batterie d'alimentation principale au lithium-ion.

Cependant, pendant la conduite, si l'utilisation du mode hybride série ou du mode hybride parallèle est requise, le mode de conduite EV passe automatiquement au mode hybride série ou au mode hybride parallèle.

La batterie d'alimentation principale au lithium-ion peut être chargée à l'aide d'un dispositif de charge EV compatible avec votre véhicule. Pour plus de détails, reportez-vous à la section «Charge», page 3-19.

Le freinage par récupération décrit dans cette section charge également la batterie d'alimentation principale au lithium-ion quand vous relâchez la pédale d'accélérateur alors que le véhicule se déplace.

## Mode de conduite EV

- Le véhicule n'est entraîné que par des moteurs électriques utilisant l'électricité emmagasinée dans la batterie d'alimentation principale au lithium-ion.
  - Le mode de conduite EV passe automatiquement au mode hybride série ou au mode hybride parallèle en fonction de l'électricité restant dans la batterie d'alimentation principale au lithium-ion et/ou des conditions de conduite, comme la vitesse du véhicule et l'utilisation du climatiseur.
- Si vous voulez conduire le véhicule tant que possible sans démarrer le moteur, passez en mode de priorité EV en appuyant sur l'interrupteur EV.
- Reportez-vous à la section «Interrupteur EV», page 5-78.

- La distance que vous pouvez conduire (autonomie) à l'aide du mode de conduite EV varie selon l'énergie restant dans la batterie d'alimentation principale au lithium-ion et/ou les conditions de conduite, comme la vitesse du véhicule et l'utilisation du climatiseur.
  - Une autonomie estimée en utilisant le mode de conduite EV peut être indiquée sur l'écran d'information. Reportez-vous à la section «Affichage de l'autonomie EV/affichage de l'autonomie totale», page 5-173.
  - En conduisant à une vitesse modérée et en évitant les accélérations rapides, vous obtiendrez une autonomie plus longue en mode de conduite EV.
- Les accélérations et décélérations rapides et répétées consomment plus d'énergie électrique de la batterie d'alimentation principale au lithium-ion et peuvent réduire l'autonomie du mode de conduite EV.
- L'énergie électrique de la batterie d'alimentation principale au lithium-ion peut être réservée afin de conduire le véhicule en mode de conduite EV plus tard dans une zone spécifique. Reportez-vous à la section «Interrupteur du mode SAVE/CHARGE (économie/charge)», page 5-80.

## 3-2 Renseignements généraux/Charge

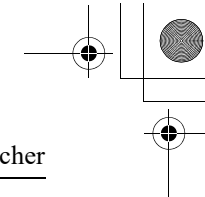
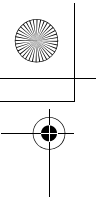

### Mode hybride série

- Le véhicule est entraîné par les moteurs électriques en utilisant uniquement l'électricité générée par le moteur. Ce mode s'utilise quand l'énergie restant dans la batterie d'alimentation principale au lithium-ion devient faible, quand une accélération rapide est requise, ou quand une plus grande puissance de propulsion est requise comme pour monter en côte.

3

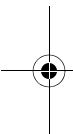

#### REMARQUE

- Pendant la conduite en mode hybride série, il est possible que le système de diagnostic d'anomalie du moteur se mette en marche. Si ce système se met en marche, le bruit du moteur diminue. Ceci n'est pas signe d'une défaillance.

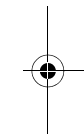

### Mode hybride parallèle

- Le véhicule est entraîné principalement par le moteur avec l'assistance des moteurs électriques. Ce mode s'utilise quand le véhicule est conduit à grande vitesse.

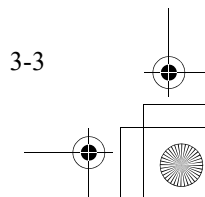
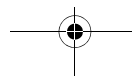
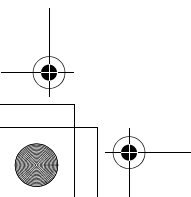

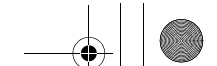

## Système EV hybride à brancher

### Rôle des moteurs électriques et du moteur dans chaque mode de conduite

**3**

	Moteur électrique	Moteur
Mode de conduite EV	Entraîne le véhicule	OFF (arrêt)
Mode hybride série	Entraîne le véhicule	Génère de l'électricité
Mode hybride parallèle	Entraîne le véhicule	Entraîne les roues avant et génère de l'électricité

### Freinage par récupération

N0120670040

L'énergie du mouvement est convertie en énergie électrique en utilisant le moteur comme générateur.

Pendant la décélération, de l'énergie électrique est produite et utilisée pour charger la batterie d'alimentation principale au lithium-ion.

- Si vous levez le pied de la pédale d'accélérateur pendant la conduite, une force de freinage équivalente au frein moteur d'un moteur diesel ou à essence est générée.  
De plus, si mettez le sélecteur en position «B» (MODE DE FREINAGE PAR RÉCUPÉRATION) depuis la position «D» (conduite), la force de freinage par récupération devient plus forte. Mettez le sélecteur en position «B» (MODE DE FREINAGE PAR RÉCUPÉRATION) selon les conditions de conduite.
- Lorsqu'une force de freinage supérieure est appliquée via l'enfoncement de la pédale de freinage, un freinage par récupération plus important se produit.
- Quand une force de freinage par récupération plus forte est générée, les feux de freinage s'allument, même si vous n'appuyez pas sur la pédale de freinage.

#### REMARQUE

- Lorsque la batterie d'alimentation principale au lithium-ion est complètement ou presque complètement chargée, ou lorsque la température de la batterie d'alimentation principale au lithium-ion est trop élevée ou trop basse, il est possible que la force de freinage par récupération soit provisoirement réduite ou éliminée et qu'un effort plus important d'actionnement du frein de service soit nécessaire pour actionner les freins. Lorsque la batterie d'alimentation principale au lithium-ion n'est plus complètement ou presque complètement chargée, ou lorsque la température de la batterie est revenue à un niveau normal, la force de freinage par récupération est réappliquée.

### 3-4 Renseignements généraux/Charge

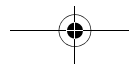



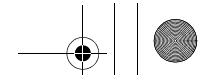

### Système EV hybride à brancher

#### REMARQUE

- Si un problème survient dans le système EV hybride à brancher, ou si les systèmes ABS et/ou ASC ont été activés, le freinage par récupération s'en trouve restreint. Le frein de service reste cependant opérationnel.

**3**

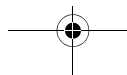

Renseignements généraux/Charge 3-5

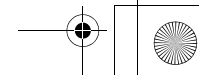



## Système EV hybride à brancher

**Fonctionnement du moteur à essence**

N01206800038

**3**

- Quand vous conduisez le véhicule en mode de conduite EV, il est possible que le mode de conduite passe automatiquement au mode hybride série ou au mode hybride parallèle dans les conditions suivantes:
  - Si la température du système EV hybride à brancher est trop chaude ou trop froide.
  - En cas d'accélération rapide.
  - Quand le climatiseur fonctionne.
  - Quand vous appuyez fortement sur la pédale d'accélérateur en côte ou sur une voie rapide.
  - Par temps froid.
  - Si vous n'avez pas fait le plein du véhicule depuis longtemps.
  - Quand le niveau d'énergie de la batterie d'alimentation principale au lithium-ion est faible.

En plus des situations ci-dessus, il en existe d'autres où le mode de conduite EV peut passer automatiquement au mode hybride série ou parallèle.

- Quand le véhicule est à l'arrêt, le moteur peut démarrer automatiquement. Par exemple:
  - Quand le niveau d'énergie de la batterie d'alimentation principale au lithium-ion est faible.
  - Si la température du système EV hybride à brancher est trop chaude ou trop froide.
  - Quand le climatiseur fonctionne.
  - Si vous n'avez pas utilisé le véhicule depuis longtemps.
  - Si vous n'avez pas démarré le moteur depuis longtemps.
  - Si vous n'avez pas fait le plein du véhicule depuis longtemps.

**REMARQUE**

- Suivant l'usage fait du véhicule, il est possible que le moteur ne démarre pas pendant une longue période de temps et que du carburant inutilisé reste dans le réservoir. Le carburant peut se détériorer avec le temps, ce qui peut nuire au moteur et/ou au circuit d'alimentation en carburant.

Si vous ne rajoutez pas une quantité supérieure ou égale à 15 litres (4 gallons) au moins une fois tous les trois mois, le moteur démarre automatiquement pendant que le témoin Prêt est allumé pour aider à empêcher la détérioration du carburant. À ce moment-là, la charge de la batterie d'alimentation principale au lithium-ion démarre et le mode de charge de la batterie apparaît sur l'écran d'information de l'affichage multi-information. La charge s'arrête toutefois avant que la batterie d'alimentation principale au lithium-ion ne soit complètement rechargée.

Il est aussi possible que le moteur démarre alors que le mode de conduite EV est sélectionné ou si le véhicule est à l'arrêt.

Pour empêcher le moteur de démarrer automatiquement quand le véhicule fonctionne sur la batterie d'alimentation principale au lithium-ion depuis un certain temps, démarrez le moteur et conduisez le véhicule assez longtemps afin de réduire le niveau de carburant à environ la moitié du réservoir. Rajoutez au moins 15 litres (4 gallons) d'essence dans le réservoir.

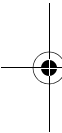

## 3-6 Renseignements généraux/Charge

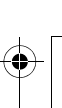
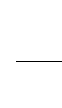
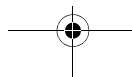

## Batterie d'alimentation principale au lithium-ion

**Plein de carburant (essence)**

N01206900042

**⚠ ATTENTION**

- Si l'affichage d'avertissement de carburant restant apparaît sur l'affichage multi-information, remplissez le réservoir du véhicule immédiatement.

Si le véhicule tombe à court de carburant, aucune électricité ne peut être générée par le moteur, ce qui provoquera les effets suivants.

- La puissance de propulsion du véhicule peut être réduite car le véhicule ne peut être conduit qu'à l'aide de l'énergie électrique emmagasinée dans la batterie d'alimentation principale au lithium-ion.
- Le chauffage pour le climatiseur et le dégivreur de vitre avant va se dégrader.
- Le pot catalytique peut s'endommager pour cause de haute température excessive.

Reportez-vous aux sections «Plein de carburant», page 3-58 et «Écran d'affichage du carburant restant», page 5-169.

**⚠ ATTENTION**

- Selon l'usage fait du véhicule, il est possible que le moteur reste longtemps sans démarrer. Le carburant inutilisé peut se détériorer avec le temps. Pour éviter cette situation, démarrez le moteur plusieurs fois tous les trois mois en activant le mode de charge de la batterie, ou ajoutez une quantité supérieure à 15 litres (4 gallons) dans le réservoir plusieurs fois tous les trois mois quand l'affichage de carburant restant indique une quantité restante inférieure à la moitié. Reportez-vous aux sections «Interrupteur du mode SAVE/CHARGE (économie/charge)», page 5-80 et «Écran d'affichage du carburant restant», page 5-169.

**Batterie d'alimentation principale au lithium-ion**

N01207000037

**⚠ AVERTISSEMENT**

- **La batterie d'alimentation principale au lithium-ion est une batterie à haute tension scellée dont les éléments ne sont pas réparables par l'utilisateur.**
- **Pour éviter tout risque de brûlure sérieuse et/ou de choc électrique pouvant entraîner des blessures graves ou mortelles, ne tentez jamais de retirer la batterie d'alimentation principale au lithium-ion du véhicule ou de la démonter.**

**⚠ AVERTISSEMENT**

- **Ne tentez jamais de mettre au rebut ou de recycler vous-même la batterie d'alimentation principale au lithium-ion. Contactez un concessionnaire agréé Mitsubishi EV si vous devez mettre la batterie d'alimentation principale au lithium-ion au rebut ou la recycler.**
- **Ne tentez jamais d'utiliser la batterie d'alimentation principale au lithium-ion à d'autres fins.**

**3****⚠ ATTENTION**

- Pour aider à éviter d'endommager la batterie d'alimentation principale au lithium-ion, suivez les instructions décrites ci-dessous. Le non respect de ces instructions peut provoquer des dommages de la batterie d'alimentation principale au lithium-ion qui ne seront pas pris en charge par la garantie de la batterie d'alimentation principale au lithium-ion.
- Le processus de charge rapide utilisé de façon répétée peut réduire la capacité de la batterie. Une charge normale est recommandée, sauf si une charge rapide est indispensable. Pour plus de détails sur la charge, reportez-vous à la section «Charge», page 3-19.

## Batterie d'alimentation principale au lithium-ion

3

**ATTENTION**

- Si vous n'utilisez pas votre véhicule pendant longtemps, vérifiez l'affichage de niveau de la batterie d'alimentation principale au lithium-ion tous les 3 mois.

Si l'écran d'affichage de la jauge de niveau de la batterie d'alimentation principale au lithium-ion de l'affichage multi-information indique que la batterie est complètement épuisée, chargez la batterie d'alimentation principale au lithium-ion jusqu'à ce qu'une indication apparaisse sur la jauge. Reportez-vous à la section «Affichage multi-information», page 5-161.

Ou alors, démarrez le système EV hybride à brancher et allumez le témoin Prêt.

Le moteur commence alors automatiquement à charger la batterie d'alimentation principale au lithium-ion.

Attendez jusqu'à ce que le moteur s'arrête automatiquement, puis sélectionnez le mode de fonctionnement OFF (arrêt) de l'interrupteur d'alimentation.

- Ne laissez pas votre véhicule dans des endroits où la température ambiante est supérieure à 55 °C (131 °F) pendant plus de 24 heures, ou inférieure à -25 °C (-13 °F) pendant plus de 7 jours. Ces températures peuvent endommager la batterie d'alimentation principale au lithium-ion.

**REMARQUE**

- Nous vous recommandons de conserver votre véhicule à des températures inférieures à 25 °C (77 °F) pour aider à maximiser la durée de vie de la batterie d'alimentation principale au lithium-ion.

**Diminution de la capacité de la batterie**

N01207100041

- La capacité de la batterie d'alimentation principale au lithium-ion utilisée dans votre OUTLANDER PHEV, comme toutes les autres batteries au lithium-ion utilisées communément, diminue avec le temps et suivant son utilisation. Toute diminution de ce type de la capacité de la batterie est normale et n'indique aucun défaut ou dysfonctionnement de votre batterie d'alimentation principale au lithium-ion. Au fur et à mesure que la capacité de la batterie d'alimentation principale au lithium-ion diminue, l'autonomie EV initiale du véhicule et les performances du véhicule diminueront de la même manière.

De plus, quand la température ambiante est basse, la durée de charge devient plus longue ou la charge peut s'arrêter avant d'atteindre la charge complète.

- La capacité de votre véhicule dans le temps dépend de divers facteurs tels que la façon dont votre véhicule est utilisé, entreposé et chargé. Les facteurs qui peuvent affecter défavorablement la capacité de la batterie à terme incluent les accélérations/décélérations agressives fréquentes, le recours répété au processus de charge rapide et la conduite/le stockage dans des environnements soumis à des températures extrêmes.

- Quand la température ambiante baisse, le moteur démarre fréquemment, même s'il reste une quantité importante d'énergie dans la batterie d'alimentation principale au lithium-ion.

- Comme le moteur démarre fréquemment, la consommation en carburant augmente.

- La batterie d'alimentation principale au lithium-ion a une durée de vie limitée; lorsque sa capacité de charge diminue, les propriétaires doivent apporter leur véhicule chez un concessionnaire agréé Mitsubishi EV pour le faire inspecter, voire remplacer la batterie.

- Pour plus de détails sur la couverture de la garantie de la batterie d'alimentation principale au lithium-ion, reportez-vous au Manuel de garantie/d'entretien.

### REMARQUE

- Il n'est pas nécessaire de consommer complètement l'énergie de la batterie d'alimentation principale au lithium-ion avant d'effectuer une charge.
- Suivez les recommandations ci-dessous pour préserver la capacité de la batterie d'alimentation principale au lithium-ion:
  - Si vous n'effectuez que la charge rapide à plusieurs reprises, chargez le véhicule en effectuant une charge normale une fois toutes les 2 semaines environ.
  - Ne multipliez pas les tentatives de charge lorsque la batterie d'alimentation principale au lithium-ion est complètement ou quasiment chargée.

## Autonomie EV

N01207200026

La distance que vous pouvez parcourir au volant de votre véhicule (autonomie EV) dépend d'un certain nombre de facteurs parmi lesquels le niveau de charge disponible, la météo, la température, l'usage que vous faites de votre véhicule, l'âge de la batterie, la topographie et le style de conduite. Votre autonomie peut varier, que la batterie soit neuve ou usagée et en raison de son utilisation dans le temps.

Au fur et à mesure que la capacité de la batterie d'alimentation principale au lithium-ion

diminue, l'autonomie EV du véhicule décroît également. Reportez-vous à la section «Diminution de la capacité de la batterie», page 3-8.

### REMARQUE

- Étant donné que le refroidissement ou le chauffage consomme une partie de l'électricité produite par la batterie d'alimentation principale au lithium-ion, l'utilisation de ces fonctions aura pour effet de réduire l'autonomie EV.
- Placez le sélecteur en position «B» (MODE DE FREINAGE PAR RÉCUPÉRATION) en fonction des conditions de route. L'utilisation du mode de freinage par récupération approprié peut vous aider à augmenter l'autonomie EV. Reportez-vous à la section «Freinage par récupération», page 3-4.

Autonomie EV

**Autonomie EV-Conditions de conduite**

N01207300027

**3**

Réduit l'autonomie	l'autonomie	Prolonge l'autonomie
Réduction de la distance	Condition	Extension de la distance
Accélération importante, vitesse rapide	Style de conduite	Accélération légère, vitesse modérée
Chauffage allumé	Utilisation du chauffage	Chauffage éteint (ou utilisation du chauffage de siège)
A/C ON (climatisation allumée)	Utilisation de la climatisation	A/C OFF (climatisation éteinte)
Autoroute	Ville/Autoroute	Ville
Charge utile élevée	Charge utile	Charge utile faible
Vent, humidité	Conditions climatiques	Temps calme, sec
En montée, difficiles	Conditions routières	En plaine/En descente, aisées
«D» (conduite)	Position du sélecteur	«B» (MODE DE FREINAGE PAR RÉCUPÉRATION)

## Bruit de fonctionnement pendant la charge ou l'utilisation du système de climatisation à distance

**Bruit de fonctionnement pendant la charge ou l'utilisation du système de climatisation à distance**

N01207400031

Pendant la charge, même si le mode de fonctionnement de l'interrupteur d'alimentation est OFF (arrêt), il est possible que vous entendiez des bruits de fonctionnement tels que ceux provenant du ventilateur de refroidissement et du compresseur du climatiseur quand vous utilisez le système de refroidissement de la batterie d'alimentation principale au lithium-ion ou la climatisation à distance (le cas échéant).

Il s'agit d'un phénomène normal.

Reportez-vous à la section «Commande à distance MITSUBISHI», page 3-44.

**Pour les personnes portant un appareil électrique médical comme un stimulateur ou un défibrillateur cardiaque implanté**

N01207500032

**⚠ AVERTISSEMENT**

- Avant d'effectuer la charge, lisez attentivement les instructions mentionnées ci-dessous et respectez-les. Veuillez également lire et suivre les instructions décrites dans la section «Charge normale (méthode de charge avec une prise de 120 V CA)», page 3-23, la section «Charge normale (avec l'équipement d'alimentation pour véhicule électrique de 240 V)», page 3-36 et la section «Charge rapide (méthode de charge à l'aide d'un dispositif de charge rapide)», page 3-37.
- Avant d'effectuer la charge, les personnes portant un appareil médical électrique tel qu'un stimulateur ou un défibrillateur cardiaque implanté doivent contacter le fabricant de l'appareil pour vérifier l'effet des ondes électromagnétiques générées par le processus de charge. Les ondes électromagnétiques peuvent nuire au fonctionnement des appareils électriques médicaux.

**⚠ AVERTISSEMENT**

- Quand vous effectuez une charge normale, éloignez votre appareil électrique médical, comme un stimulateur ou un défibrillateur cardiaque implanté, du connecteur de charge, du câble de charge EV, du boîtier de commande ou de la station de charge normale.
- N'effectuez pas la charge rapide et éloignez-vous de tout dispositif de charge rapide. Les ondes électromagnétiques produites par un dispositif de charge rapide peuvent affecter le fonctionnement de votre appareil électrique médical. Si vous vous êtes approché par inadvertance d'un dispositif de charge rapide, éloignez-vous en immédiatement. Si une charge rapide est nécessaire, demandez à quelqu'un de vous aider.
- Pendant la charge:
  - Ne restez pas à l'intérieur du véhicule.
  - Ne pénétrez pas dans le véhicule, par exemple pour prendre ou placer un objet dans l'habitacle.
  - N'ouvrez pas le hayon, par exemple, pour prendre ou placer un objet dans le compartiment de chargement.

**3**

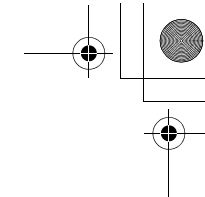
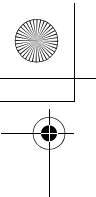

Pour les personnes portant un appareil électrique médical comme un stimulateur ou un défibrillateur cardiaque implanté

3

### AVERTISSEMENT

- **N'approchez pas trop votre corps de la zone des pieds du siège arrière et ne restez pas dans le compartiment de chargement pendant que le véhicule est en marche. N'autorisez aucune personne portant un appareil électrique médical à voyager dans le compartiment de chargement pendant que le véhicule est en marche. Le fonctionnement de l'appareil électrique médical pourrait en être affecté.**
- **Quand vous utilisez la clé F.A.S.T. (Freehand Advanced Security Transmitter), veuillez prendre les précautions suivantes.**
  - **Les personnes portant un stimulateur ou un défibrillateur cardiaque implanté ne doivent pas s'approcher des émetteurs externes ni des émetteurs internes. Les ondes radio utilisées par la clé F.A.S.T. pourraient affecter les stimulateurs ou les défibrillateurs cardiaques implantés.**
  - **Quand vous utilisez des appareils électriques médicaux autres que des stimulateurs ou des défibrillateurs cardiaques implantés, contactez le fabricant du dispositif électrique médical à l'avance pour déterminer les effets des ondes radio sur ces dispositifs. Les ondes radio pourraient nuire au fonctionnement de l'appareil électrique médical. Reportez-vous à la section «Clé F.A.S.T. (Freehand Advanced Security Transmitter)», page 5-4.**

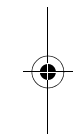
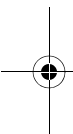

3-12 Renseignements généraux/Charge

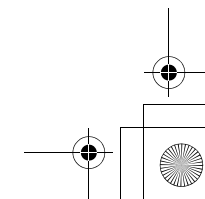
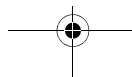
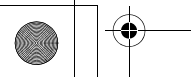



## Précautions et mesures à prendre en cas de chaleur intense

**Précautions et mesures à prendre en cas de chaleur intense**

N01201001061

- Lorsque la température ambiante est d'environ 45 °C (113 °F) ou plus, les symptômes décrits ci-dessous peuvent se produire. Veuillez prendre les mesures indiquées.
- Même si la température ambiante est d'environ 45 °C (113 °F) ou moins, pendant le processus de charge rapide, la conduite de manière répétée à vitesse élevée ou en côte, le phénomène décrit ci-dessous peut se produire. Veuillez prendre les mesures indiquées.

**3**

Température ambiante approximative	Symptômes		Mesure correctrice
Environ 45 °C (113 °F) ou moins	Démarrage et conduite	<ul style="list-style-type: none"> <li>● En cas d'opérations répétées de charge rapide et de conduite à vitesse élevée ou de charge rapide et de conduite en côte, l'affichage d'avertissement «PROPULSION POWER IS REDUCED» (La puissance de propulsion est réduite)* risque de s'afficher, et la puissance du moteur est limitée afin de protéger la batterie d'alimentation principale au lithium-ion et/ou le moteur.</li> <li>● Si vous continuez à conduire quelques kilomètres/milles alors que l'affichage d'avertissement «PROPULSION POWER IS REDUCED» (La puissance de propulsion est réduite)* est présent, le véhicule peut s'arrêter.</li> </ul>	Arrêtez le véhicule dans un endroit sûr pendant un certain temps, évitez de réaliser une charge rapide et attendez la disparition de l'affichage d'avertissement «PROPULSION POWER IS REDUCED» (La puissance de propulsion est réduite)*.
		Les performances du freinage par récupération peuvent diminuer.	
	Charge et batterie	<ul style="list-style-type: none"> <li>● Impossible d'utiliser le câble de charge EV.</li> <li>● Les durées de charge sont plus longues.</li> </ul>	Garez le véhicule dans un endroit sécurisé, bien aéré et à l'ombre.
		La capacité de la batterie d'alimentation principale au lithium-ion diminue plus rapidement et l'autonomie EV décroît.	

### Précautions et mesures à prendre en cas de froid intense

#### REMARQUE

- \*: Reportez-vous à l'affichage d'avertissement «PROPULSION POWER IS REDUCED (La puissance de propulsion est réduite)», page 5-209. L'apparition de l'affichage d'avertissement «PROPULSION POWER IS REDUCED» (La puissance de propulsion est réduite) n'indique pas une défaillance.

### 3

### Précautions et mesures à prendre en cas de froid intense

N01201101075

- Lorsque la température ambiante est d'environ -15 °C (5 °F) ou moins, les symptômes décrits ci-dessous peuvent se produire. Veuillez prendre les mesures correctrices indiquées ci-dessous.

Température ambiante approx.	Symptômes		Mesure correctrice
Environ -15 °C (5 °F) ou moins	Démarrage et conduite	La puissance du moteur électrique est restreinte et les performances du véhicule peuvent être diminuées.	Poursuivez votre route si vous pouvez conduire à une vitesse modérée. Si ce n'est pas le cas, garez le véhicule dans un endroit sécurisé et rechargez la batterie d'alimentation principale au lithium-ion.
		Les performances du freinage par récupération peuvent diminuer.	Lors du freinage, appuyez plus fort sur la pédale de freinage.
	Charge et batterie	<ul style="list-style-type: none"> <li>● Les durées de charge sont plus longues.</li> <li>● Il peut être impossible de charger complètement la batterie.</li> </ul>	Quand vous avez terminé de conduire, chargez la batterie d'alimentation principale au lithium-ion avant que la température ambiante ne tombe à -15 °C (5 °F) ou moins.

## Précautions et mesures à prendre en cas de froid intense

Température ambiante approx.	Symptômes		Mesure correctrice
Environ -28 °C (-18 °F) ou moins	Démarrage et conduite	La puissance du moteur électrique est restreinte et les performances du véhicule peuvent être diminuées. Ensuite, l'affichage d'avertissement «PROPULSION POWER IS REDUCED» (La puissance de propulsion est réduite)* <sup>1</sup> et l'affichage d'avertissement «BATTERY TOO COLD» (Batterie trop froide)* <sup>2</sup> peuvent apparaître en alternance. (Véhicules avec système de préchauffage de la batterie d'alimentation principale au lithium-ion)	Poursuivez votre route si vous pouvez conduire à la même vitesse que les véhicules qui vous entourent. Si vous ne pouvez pas conduire à la même vitesse que les véhicules alentour, arrêtez le véhicule dans un endroit sûr.
		Les performances du véhicule diminuent, l'affichage d'avertissement «BATTERY TOO COLD FOR VEHICLE TO OPERATE» (La batterie est trop froide pour que le véhicule fonctionne)* <sup>3</sup> peut apparaître.	De jour, attendez que la température augmente. Lorsque la température aux environs de la batterie d'alimentation principale au lithium-ion a augmenté, démarrez.
		Les performances du freinage par récupération peuvent diminuer ou être annulées.	Lors du freinage, appuyez plus fort sur la pédale de freinage.
	Charge et batterie	Il peut être impossible de charger la batterie. (Sauf pour les véhicules avec système de préchauffage de la batterie d'alimentation principale au lithium-ion)	Quand vous avez terminé de conduire, chargez la batterie d'alimentation principale au lithium-ion avant que la température ambiante ne tombe à -28 °C (-18 °F) ou moins.
<ul style="list-style-type: none"> <li>● Les durées de charge sont plus longues.</li> <li>● Il peut être impossible de charger complètement la batterie. (Véhicules avec système de préchauffage de la batterie d'alimentation principale au lithium-ion)</li> </ul>		Si des basses températures sont prévues, même si la batterie d'alimentation principale au lithium-ion est complètement chargée, branchez le câble de charge EV. La batterie d'alimentation principale au lithium-ion sera réchauffée automatiquement.	

3

## Précautions et mesures à prendre en cas de froid intense

**3**

Température ambiante approx.	Symptômes		Mesure correctrice
Environ -30 °C (-22 °F) ou moins	Démarrage et conduite	Le système EV hybride à brancher peut ne pas démarrer et l'affichage d'avertissement «BATTERY TOO COLD» (Batterie trop froide)*2 peut apparaître. (Sauf pour les véhicules avec système de préchauffage de la batterie d'alimentation principale au lithium-ion)	De jour, attendez que la température augmente. Lorsque la température aux environs de la batterie d'alimentation principale au lithium-ion a augmenté, démarrez.
		Il est possible que le système EV hybride à brancher ne puisse pas démarrer. Le témoin Prêt*4 clignote et l'affichage d'avertissement «BATTERY TOO COLD PLUG IN NORMAL CHARGER TO WARM» (Batterie trop froide, brancher chargeur normal pour réchauffer)*5 peut apparaître. (Véhicules avec système de préchauffage de la batterie d'alimentation principale au lithium-ion)	Si des basses températures sont prévues, même si la batterie d'alimentation principale au lithium-ion est complètement chargée, branchez le câble de charge EV (chargeur normal). La batterie d'alimentation principale au lithium-ion sera réchauffée automatiquement. Le système EV hybride à brancher peut être démarré environ 1 heure après avoir branché le câble de charge EV.
		Les performances du freinage par récupération peuvent diminuer ou être annulées.	Lors du freinage, appuyez plus fort sur la pédale de freinage.
		Les performances du véhicule diminuent, l'affichage d'avertissement «BATTERY TOO COLD FOR VEHICLE TO OPERATE» (La batterie est trop froide pour que le véhicule fonctionne)*3 peut apparaître.	De jour, attendez que la température augmente. Lorsque la température aux environs de la batterie d'alimentation principale au lithium-ion a augmenté, démarrez.

## Précautions et mesures à prendre en cas de froid intense

Température ambiante approx.	Symptômes		Mesure correctrice
Environ -30 °C (-22 °F) ou moins	Charge et batterie	Il peut être impossible de charger la batterie. (Sauf pour les véhicules avec système de préchauffage de la batterie d'alimentation principale au lithium-ion)	De jour, attendez que la température augmente. Lorsque la température aux environs de la batterie d'alimentation principale au lithium-ion a augmenté, lancez le processus de charge.
		<ul style="list-style-type: none"> <li>● Les durées de charge sont plus longues.</li> <li>● Il peut être impossible de charger complètement la batterie. (Véhicules avec système de préchauffage de la batterie d'alimentation principale au lithium-ion)</li> </ul>	Si des basses températures sont prévues, même si la batterie d'alimentation principale au lithium-ion est complètement chargée, branchez le câble de charge EV. La batterie d'alimentation principale au lithium-ion sera réchauffée automatiquement.

3

**ATTENTION**

- Si le message «BATTERY TOO COLD FOR VEHICLE TO OPERATE» (La batterie est trop froide pour que le véhicule fonctionne) s'affiche<sup>\*3</sup>, contactez un concessionnaire agréé Mitsubishi EV.

**REMARQUE**

- <sup>\*1</sup>: Reportez-vous à la section «Affichage d'avertissement «PROPULSION POWER IS REDUCED» (La puissance de propulsion est réduite)», page 5-209.  
L'apparition de l'affichage d'avertissement «PROPULSION POWER IS REDUCED» (La puissance de propulsion est réduite) n'indique pas une défaillance.
- <sup>\*2</sup>: Reportez-vous à la section «Affichage d'avertissement «BATTERY TOO COLD» (Batterie trop froide)», page 5-187.
- <sup>\*3</sup>: Reportez-vous à la section «Affichage d'avertissement «BATTERY TOO COLD FOR VEHICLE TO OPERATE» (La batterie est trop froide pour que le véhicule fonctionne)», page 5-187.
- <sup>\*4</sup>: Reportez-vous à la section «Témoin Prêt», page 5-216.
- <sup>\*5</sup>: Reportez-vous à la section «Affichage d'avertissement «BATTERY TOO COLD PLUG IN NORMAL CHARGER TO WARM» (Batterie trop froide, brancher chargeur normal pour réchauffer)», page 5-187.

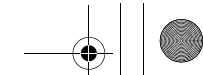

## Précautions et mesures à prendre en cas de froid intense

3

### REMARQUE

● Quand vous réchauffez la batterie d'alimentation principale au lithium-ion à l'aide du système de préchauffage de la batterie d'alimentation principale au lithium-ion (le cas échéant), utilisez le câble de charge EV. Si vous utilisez un dispositif de charge domestique ou un dispositif de charge public (EVSE: équipement d'alimentation pour véhicule électrique), il est possible que la charge et le réchauffage de la batterie d'alimentation principale au lithium-ion s'arrête. Si tel est le cas, débranchez le connecteur de charge et branchez-le à nouveau.

Le système de préchauffage de la batterie d'alimentation principale au lithium-ion se réactivera et vous pourrez démarrer le système EV hybride à brancher environ 1 heure après.

● Le système de préchauffage de la batterie d'alimentation principale au lithium-ion peut ne pas s'activer, selon la situation.

● Pendant le préchauffage de la batterie d'alimentation principale au lithium-ion, les phénomènes suivants peuvent se produire.

- Un bruit de fonctionnement de l'équipement embarqué se fait entendre et l'état de charge apparaît sur l'affichage multi-information.
- Il est possible que la batterie d'alimentation principale au lithium-ion ne se recharge pas complètement.

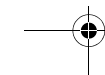
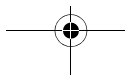

## Charge

N01201201092

3

Votre véhicule est équipé d'un port de charge et d'un câble de charge (câble de charge EV) qui utilisent comme source de charge une sortie électrique domestique de 110-120 V CA. Vous pouvez aussi charger votre véhicule à l'aide d'un dispositif de charge de 220-240 V compatible avec OUTLANDER PHEV (EVSE\*<sup>1</sup> - disponible séparément). Il est possible que votre véhicule soit équipé en option d'un port de charge rapide supplémentaire à utiliser avec un dispositif de charge rapide CHAdeMO\*<sup>2</sup>.

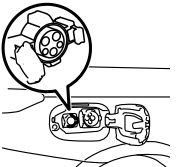
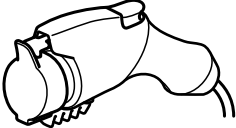
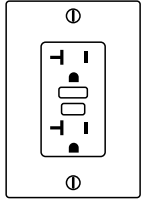
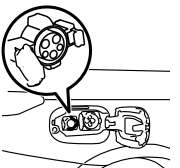
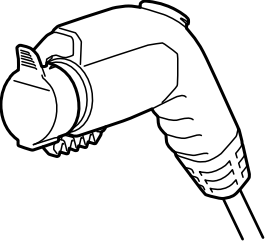
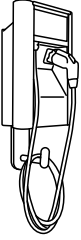
Catégorie	Port de charge	Connecteur de charge	Source de charge	Durée de charge	Référence
Niveau 1 Charge normale 110-120 V (Câble de charge EV fourni)	 Côté arrière droit du véhicule		 Prise électrique domestique de 110-120 V (circuit dédié de 15 A requis)	120 V/8 A: Environ 14,5 heures 120 V/12 A: Environ 9 heures	p.3-23
Niveau 2 Charge normale 220-240 V (Amarrage pour EVSE* <sup>1</sup> à domicile primaire-Disponible séparément)	 Côté arrière droit du véhicule		 Station de charge domestique ou publique	Environ 4 heures	p.3-36

### Charge

**3**

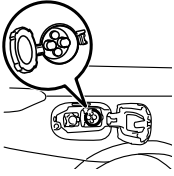
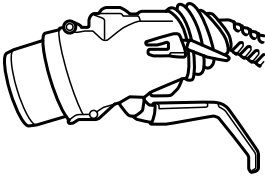
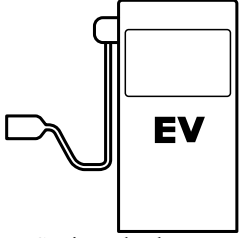
Catégorie	Port de charge	Connecteur de charge	Source de charge	Durée de charge	Référence
Charge rapide (méthode de charge avec dispositif de charge rapide)* <sup>3</sup>	 Côté arrière droit du véhicule		 Stations de charge publiques selon disponibilité	Environ 25 minutes pour une charge de 80 %	p.3-37

\*1: EVSE = Electric Vehicle Supply Equipment (Équipement d'alimentation pour véhicule électrique)

\*2: CHAdeMO est une norme pour la charge rapide de véhicules électriques originaire du Japon, et son contenu est également devenu une norme internationale.

\*3: Équipement optionnel

La durée de charge peut varier selon l'état de la batterie d'alimentation principale au lithium-ion, la température de l'air, la consommation d'énergie électrique des dispositifs électriques pendant la charge et l'état de la source d'alimentation (comme les caractéristiques du dispositif de charge rapide, par exemple).

Un véhicule équipé d'un port de charge rapide est compatible avec la plupart des connecteurs CHAdeMO des stations de charge. Les stations de charge répondant à la norme CHAdeMO sont certifiées UL et

peuvent être utilisées sans danger aux États-Unis. Pour plus de détails sur les caractéristiques du système de charge, reportez-vous à la section «Caractéristiques du système de charge», page 11-7.



## Précautions à prendre pendant le processus de charge de la Batterie d'alimentation principale au lithium-ion

**REMARQUE**

- La batterie d'alimentation principale au lithium-ion peut être rechargée presque complètement à l'aide du mode de charge de la batterie.

Reportez-vous à la section «Interrupteur du mode SAVE/CHARGE (économie/charge)», page 5-80.

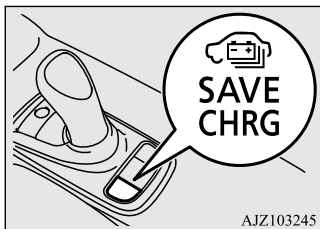

- La batterie de démarrage de 12 V se recharge automatiquement non seulement pendant la charge mais aussi pendant que le témoin Prêt est allumé. Reportez-vous à la section «Témoin Prêt», page 5-216.
- Le processus de charge rapide utilisé de façon exclusive et répétée peut réduire la capacité de la batterie. Une charge normale est recommandée sauf si une charge rapide est indispensable.
- Si la batterie de démarrage de 12 V est déchargée, il est impossible de recharger la batterie d'alimentation principale au lithium-ion. Reportez-vous à la section «Démarrage par câbles volants du système EV hybride à brancher», page 8-2.

**REMARQUE**

- Il est impossible de réaliser en même temps une charge normale et une charge rapide. La charge rapide a la priorité.

### Précautions à prendre pendant le processus de charge de la Batterie d'alimentation principale au lithium-ion

NO1202601080

**AVERTISSEMENT**

- Un processus de charge mal exécuté peut provoquer un incendie, des dégâts matériels et des blessures graves ou mortelles. Lisez attentivement les instructions mentionnées ci-dessous et respectez-les. Veuillez également lire et suivre les instructions décrites dans la section «Charge normale (méthode de charge avec une prise de 120 V CA)», page 3-23, la section «Charge normale (avec un équipement d'alimentation pour véhicule électrique de 240 V)», page 3-36 et la section «Charge rapide (méthode de charge à l'aide d'un dispositif de charge rapide)», page 3-37, avant d'utiliser le dispositif de charge.
  - Ne touchez pas le port de charge, le connecteur de charge, la fiche et la prise d'alimentation avec les mains mouillées.

**AVERTISSEMENT**

- **Éloignez-vous de l'eau quand vous connectez le port de charge, le connecteur de charge, la fiche et la prise d'alimentation.**
- Ne chargez pas le véhicule à l'extérieur par mauvais temps, comme en cas de pluie, de neige abondante ou de vents forts, ou si du mauvais temps est prévu.
- Ne chargez jamais et ne touchez jamais le véhicule en cas d'éclairs ou de tonnerre ou si un orage est prévu. La foudre pourrait toucher le dispositif de charge normale et provoquer des dégâts, voire de possibles blessures corporelles ou même la mort. Si des éclairs ou du tonnerre commencent pendant la charge normale, ne touchez pas le véhicule ni le câble de charge EV et coupez le disjoncteur.
- Veillez à ce qu'il n'y ait ni eau ni corps étrangers dans le port de charge, le connecteur de charge ou la fiche, et que ces derniers ne soient ni endommagés ni attaqués par la rouille ou la corrosion. Si vous remarquez l'un ou l'autre de ces problèmes, ne chargez pas la batterie d'alimentation principale au lithium-ion.
- Ne touchez jamais les contacts métalliques du port de charge, du connecteur de charge ou de la fiche.
- Ne démontez et ne modifiez jamais le port de charge ou le câble de charge.

3

## Précautions à prendre pendant le processus de charge de la Batterie d'alimentation principale au lithium-ion

3

### ⚠️ AVERTISSEMENT

- Si vous remarquez une odeur inhabituelle ou de la fumée provenant du véhicule, du câble de charge ou de la fiche, ou si le câble de charge ou la fiche sont chauds au toucher, arrêtez immédiatement le processus de charge.
- Tenez-vous à l'écart du ventilateur de refroidissement situé sous le capot pendant le processus de charge. Pendant la charge, le ventilateur de refroidissement peut s'actionner même si le mode de fonctionnement de l'interrupteur d'alimentation est sur OFF (arrêt).
- Il est possible que certains dispositifs de charge publics ne soient pas compatibles avec votre véhicule. Si vous tentez de réaliser une charge avec un dispositif de charge non conforme, vous risquez de ne pas pouvoir réaliser la charge ou de ne pas réaliser une charge complète. Si nécessaire, consultez un administrateur ou le fabricant du dispositif de charge pour déterminer si ce dispositif est compatible avec votre véhicule avant de l'utiliser. Veillez également à utiliser le dispositif de charge conformément aux procédures d'utilisation indiquées sur le corps du dispositif de charge.

### ⚠️ ATTENTION

- Pour éviter d'endommager l'équipement de charge:

### ⚠️ ATTENTION

- Ne fermez pas le volet du port de charge sans avoir refermé le volet interne.
- N'exercez pas de force excessive sur l'équipement de charge.
- Ne tirez pas, ne tordez pas et ne pliez pas le câble de charge EV.
- Ne faites pas traîner le câble de charge EV au sol.
- Ne stockez pas l'équipement de charge dans des endroits où la température est supérieure à 85 °C (185 °F) ou inférieure à -40 °C (-40 °F).
- Ne placez pas l'équipement de charge à proximité d'un appareil de chauffage ou d'une source de chaleur.
- Veillez à refermer le volet interne du port de charge à la fin du processus de charge. Si le volet du port de charge est fermé alors que le volet interne est ouvert, de l'eau ou des corps étrangers pourraient pénétrer dans le port de charge.
- Pendant la charge, n'utilisez pas de housse pour voiture autre que la housse pour voiture d'origine Mitsubishi Motors.
- Ne tentez pas de démarrer la batterie de démarrage de 12 V à l'aide de câbles volants pendant le processus de charge de la batterie d'alimentation principale au lithium-ion. Vous pourriez endommager le véhicule ou le câble de charge EV et vous blesser. Reportez-vous au paragraphe «Démarrage par câbles volants» de la section «6. Cas d'urgence».

### ⚠️ ATTENTION

- Vous pourriez endommager l'équipement de charge et le véhicule en forçant sur le connecteur de charge pour le brancher.

### 📖 REMARQUE

- Si vous ouvrez le volet de charge alors que le mode de fonctionnement de l'interrupteur d'alimentation est ON (marche), un avertisseur sonore retentit de manière intermittente pendant environ 10 minutes pour avertir que la charge a été désactivée. Quand vous refermez le volet de charge ou sélectionnez le mode de fonctionnement OFF (arrêt), l'avertisseur sonore s'arrête.
- Si vous branchez un connecteur de charge sur le port de charge alors que le mode de fonctionnement de l'interrupteur d'alimentation est «ON» (marche), un avertisseur sonore retentit en continu pendant environ 10 minutes pour vous prévenir de l'arrêt du processus de charge. Si vous débranchez le connecteur de charge du port de charge ou si vous sélectionnez le mode de fonctionnement «OFF» (arrêt) de l'interrupteur d'alimentation, l'avertisseur sonore s'arrête.
- Le processus de charge rapide utilisé de façon exclusive et répétée peut réduire la capacité de la batterie d'alimentation principale au lithium-ion. Une charge normale est recommandée, sauf si une charge rapide est indispensable.

## Charge normale (méthode de charge avec une prise de 120 V CA)

**REMARQUE**

- Pendant la charge, même si le mode de fonctionnement de l'interrupteur d'alimentation est OFF (arrêt), il est possible que vous entendiez des bruits de fonctionnement en provenance du ventilateur de refroidissement et du compresseur du climatiseur quand vous utilisez le système de refroidissement de la batterie d'alimentation principale au lithium-ion ou la climatisation à distance. Il s'agit d'un phénomène normal.

Reportez-vous à la section «Commande à distance MITSUBISHI», page 3-44.

- Si vous n'utilisez pas votre véhicule pendant une longue période, vérifiez la jauge de l'affichage de niveau de la batterie d'alimentation principale au lithium-ion au moins une fois tous les 3 mois.

Si l'affichage de la jauge de niveau de la batterie d'alimentation principale au lithium-ion de l'affichage multi-information indique que la batterie est complètement épuisée, chargez la batterie d'alimentation principale au lithium-ion jusqu'à ce qu'une indication apparaisse sur la jauge. Reportez-vous à la section «Affichage multi-information», page 5-161. Ou alors, démarrez le système EV hybride à brancher. Le moteur commence alors automatiquement à charger la batterie d'alimentation principale au lithium-ion. Attendez jusqu'à ce que le moteur s'arrête automatiquement, puis sélectionnez le mode de fonctionnement OFF (arrêt) de l'interrupteur d'alimentation.

**REMARQUE**

- En cas de coupure électrique pendant la charge, la charge reprend automatiquement dès que l'électricité revient.

**Charge normale (méthode de charge avec une prise de 120 V CA)**

N01203101066

Lisez attentivement les instructions de la section «Précautions à prendre pendant le processus de charge de la batterie d'alimentation principale au lithium-ion», page 3-21 et celles décrites dans cette section ainsi que les instructions de la section «Câble de charge EV», page 3-32 ou les instructions du dispositif de charge que vous utilisez, et respectez-les.

**AVERTISSEMENT**

- Un processus de charge mal exécuté peut provoquer un incendie, des dégâts matériels et des blessures graves ou mortelles.

**AVERTISSEMENT**

- Pour minimiser le risque de choc électrique et/ou d'incendie, utilisez toujours une prise de 120 V CA reliée à la masse et protégée par un disjoncteur de défaut à la masse de 15 A ou plus et raccordée à un circuit dédié. Les prises situées à l'extérieur doivent être étanchéisées. En cas de doute si vos prises de charges sont conformes à ces exigences, vérifiez auprès d'un électricien certifié.

Si la prise n'est pas reliée à la terre, le risque de choc électrique augmente en cas de défaillance de l'isolant du câble de charge EV.

Si le circuit est partagé et un autre appareil électrique est utilisé pendant le processus de charge du véhicule, le circuit peut surchauffer de manière anormale, le disjoncteur peut se déclencher et le circuit peut générer des interférences néfastes sur les appareils électroménagers type télévisions et systèmes audio.

- Toute personne portant un appareil médical électrique tel qu'un stimulateur ou un défibrillateur cardiaque implanté doivent contacter le fabricant de l'appareil pour vérifier l'effet des ondes électromagnétiques générées par le processus de charge. Les ondes électromagnétiques peuvent nuire au fonctionnement des appareils électriques médicaux.

**3**

## Charge normale (méthode de charge avec une prise de 120 V CA)

3

**AVERTISSEMENT**

- Si vous utilisez un appareil électrique médical comme un stimulateur ou un défibrillateur cardiaque implanté, observez les précautions suivantes avant d'effectuer la charge:
  - Éloignez votre appareil électrique médical du connecteur de charge, du câble de charge EV, du boîtier de commande et de la station de charge normale.
  - Pendant la charge normale:
    - Ne restez pas à l'intérieur du véhicule.
    - Ne rentrez pas dans le véhicule.
    - N'ouvrez pas le hayon, par exemple, pour prendre ou placer un objet dans le compartiment de chargement.
- N'utilisez jamais de rallonge, d'adaptateur multiprise ni d'adaptateur de puissance. Leur utilisation pourrait provoquer une surchauffe et provoquer un incendie.
- Ne forcez pas pour effectuer le branchement si le câble de charge EV ou la fiche montre des signes de détérioration ou si le branchement est difficile en raison d'un corps étranger qui aurait pénétré dans la fiche ou la prise.
- N'utilisez jamais une prise endommagée ou qui ne retient pas fermement la fiche. N'utilisez jamais une fiche qui est tordue ou endommagée. Tout manquement au suivi de ces instructions peut provoquer un choc électrique et/ou un incendie.

**AVERTISSEMENT**

- Veillez à ce que la fiche soit complètement insérée dans la prise avant d'utiliser l'équipement.
- Alors qu'il est normal que la fiche et le câble de charge EV deviennent légèrement chauds pendant le processus de charge, interrompez immédiatement le processus si la fiche ou le câble de charge EV deviennent trop chauds pour être touchés.
- Ne tirez jamais sur le câble pour retirer la fiche de la prise.
- Ne branchez et ne débranchez jamais la fiche avec les mains mouillées.

**ATTENTION**

- Pendant la charge, il est possible que les ventilateurs de refroidissement du compartiment moteur se mettent automatiquement en marche, même si le mode de fonctionnement de l'interrupteur d'alimentation est OFF (arrêt). N'approchez pas vos mains du ventilateur de refroidissement pendant le processus de charge.
- Ne procédez pas à la charge en utilisant une autre source d'alimentation telle qu'une génératrice. Vous pourriez provoquer une défaillance.

**ATTENTION**

- N'appuyez pas sur la partie arrière du volet de charge quand le volet de charge est verrouillé. Ceci pourrait provoquer l'ouverture inattendue du volet de charge lors du déverrouillage de la porte du conducteur.

**REMARQUE**

- Votre véhicule est équipé d'un câble de charge EV destiné à la charge normale. Reportez-vous à la section «Câble de charge EV», page 3-32.
- Lorsque vous branchez ou débranchez le connecteur de charge normale, insérez-le/retirez-le le plus droit possible. De plus, n'inclinez pas le connecteur et ne le tordez pas. Vous pourriez obtenir une mauvaise connexion ou un dysfonctionnement.
- Pensez à verrouiller les portes pour éviter de vous faire voler le véhicule, etc. pendant le processus de charge.

## Charge normale (méthode de charge avec une prise de 120 V CA)

**Éclairage de courtoisie du port de charge**

N01216201045

L'éclairage de courtoisie du port de charge (A) s'allume quand vous ouvrez le volet de charge tandis que le sélecteur est en position «P» (stationnement).

Il s'éteint automatiquement au bout de 3 minutes environ.

Si vous voulez l'allumer de nouveau, appuyez sur l'interrupteur de l'éclairage de courtoisie du port de charge (B).

Lorsque la charge démarre, l'éclairage de courtoisie du port de charge clignote trois fois.

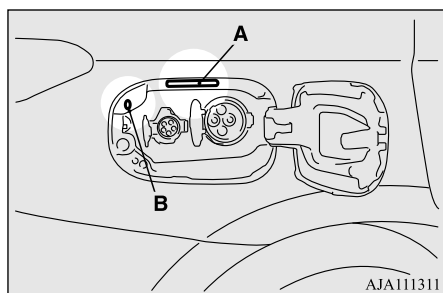
**REMARQUE**

- La durée pendant laquelle l'éclairage de courtoisie du port de charge reste allumé peut être réglée. Pour plus de détails, veuillez consulter un concessionnaire agréé Mitsubishi EV.
- Si vous utilisez la commande à distance MITSUBISHI (le cas échéant) quand l'éclairage de courtoisie du port de charge est éteint, il est possible que l'éclairage s'allume.

**Ouverture du volet de charge**

N01216500025

1. Appliquez fermement le frein de stationnement, appuyez sur l'interrupteur de stationnement électrique pour passer en position «P» (stationnement) et sélectionnez le mode de fonctionnement OFF de l'interrupteur d'alimentation.
2. Sur les véhicules équipés du verrou du volet de charge, déverrouillez la porte du conducteur pour déverrouiller le volet de charge.

3. Appuyez sur la partie arrière du volet de charge (A) jusqu'à entendre un déclic, puis ouvrez le volet de charge.

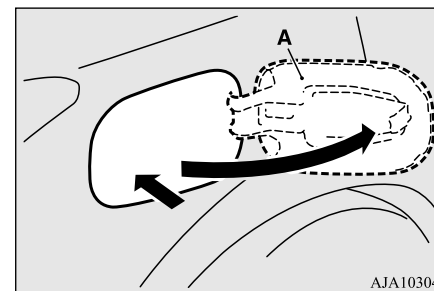
**3****REMARQUE**

- Sur les véhicules équipés du verrou du volet de charge, le volet de charge se déverrouille en même temps que vous déverrouillez la porte du conducteur si les conditions suivantes sont présentes.
  - Le mode de fonctionnement sélectionné est «OFF» (arrêt) ou «ACC» (accessoire).
  - La position du levier sélecteur est «P» (stationnement).

## Charge normale (méthode de charge avec une prise de 120 V CA)

3

### REMARQUE

- Sur les véhicules équipés du verrou du volet de charge, quand le volet de charge ne peut pas être déverrouillé même si la porte du conducteur est déverrouillée. Ouvrez le volet de charge manuellement en utilisant la manette d'ouverture qui se trouve à l'intérieur de la garniture intérieure de l'espace de chargement.  
Reportez-vous à la section «En cas d'impossibilité de déverrouiller le volet de charge», page 3-30.

### Charge avec une prise de 120 V CA

N0120320113

1. Ouvrez le volet de charge.

Reportez-vous à la section «Ouverture du volet de charge», page 3-25.

2. Appuyez sur la languette (A) pour ouvrir le volet interne (B).

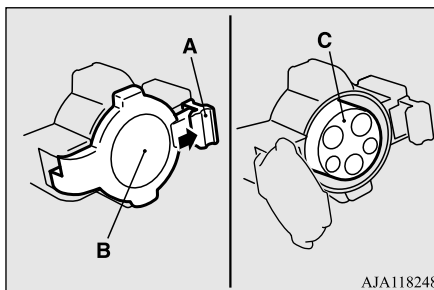

### AVERTISSEMENT

- Ne touchez pas la borne métallique du port de charge normale (C) ni le connecteur de charge normale. Vous pourriez provoquer un choc électrique et/ou un dysfonctionnement.

### ATTENTION

- Pour prévenir toute pénétration de corps étrangers dans le port de charge normale, ne laissez pas le volet interne ouvert lorsque le connecteur de charge normale n'est pas branché. Sinon, de l'eau, de la saleté ou d'autres objets risqueraient de pénétrer dans le port de charge normale et de provoquer un incendie ou un choc électrique.

### REMARQUE

- Le port de charge normale est doté d'un orifice destiné à l'écoulement de l'eau. Si cet orifice est bouché et de l'eau reste piégée dans le port de charge normale, ne lancez pas le processus de charge. Contactez un concessionnaire agréé Mitsubishi EV.
- Si le port de charge normale est gelé, utilisez un sèche-cheveux pour dégeler et sécher le port de charge normale avant de lancer le processus de charge. Si vous forcez pour insérer le connecteur de charge dans le port de charge normale alors que celui-ci est gelé, vous risquez d'endommager le port de charge normale et/ou d'empêcher la charge.

3. Insérez la fiche du câble de charge EV dans une prise.

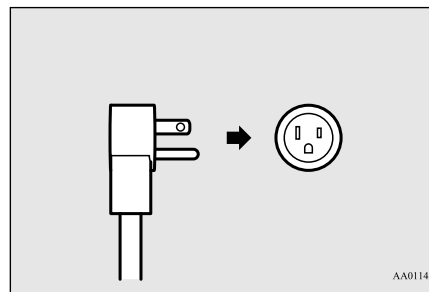

Charge normale (méthode de charge avec une prise de 120 V CA)

**⚠ AVERTISSEMENT**

- Veillez à ce que la fiche soit complètement insérée dans la prise avant d'utiliser l'équipement.
- Pour minimiser le risque de choc électrique et/ou d'incendie, utilisez toujours une prise de 120 V CA reliée à la terre, protégée par un disjoncteur de fuite à la terre de 15 A ou plus et raccordée à un circuit dédié. Les prises situées en extérieur doivent être étanches. Si vous ne savez pas si vos prises de charge sont conformes à ces exigences, demandez à un électricien qualifié de réaliser la vérification.  
Si la prise n'est pas reliée à la terre, le risque de choc électrique augmente en cas de défaillance de l'isolant du câble de charge EV.  
Si le circuit est partagé et un autre appareil électrique est utilisé pendant le processus de charge du véhicule, le circuit peut surchauffer de manière anormale, le disjoncteur peut se déclencher et le circuit peut générer des interférences néfastes sur les appareils électroménagers type télévisions et systèmes audio.

**⚠ AVERTISSEMENT**

- N'utilisez jamais de rallonge, d'adaptateur multiprise ni d'adaptateur de puissance. Leur utilisation pourrait provoquer une surchauffe et provoquer un incendie.

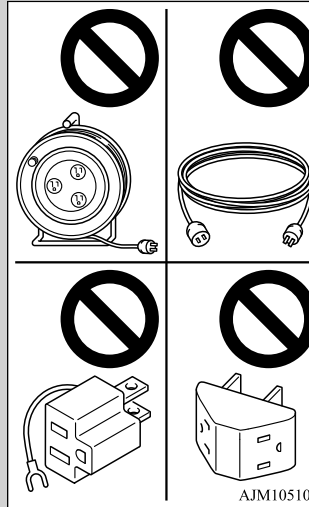

- Pour éviter tout choc électrique ou incendie, n'utilisez pas de multiprise. La ligne de terre pourrait ne pas fonctionner correctement, et ce type de prise n'est pas considéré comme une prise dédiée.

- Appuyez sur la touche de sélection manuelle 8 A/12 A (D) du boîtier de commande pour charger rapidement en cas de besoin. Si elle est sélectionnée, le témoin 12 A (E) s'allume.

**3**

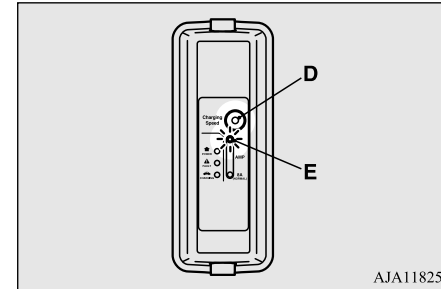

**⚠ AVERTISSEMENT**

- Si le niveau de courant électrique sélectionné dépasse la capacité en courant électrique du circuit électrique ou de la prise électrique utilisée pour la charge, le circuit et la prise peuvent surchauffer et entraîner un incendie.  
Si la capacité d'une prise et son circuit électrique sont inconnus, n'utilisez pas cette prise pour charger le véhicule.

### Charge normale (méthode de charge avec une prise de 120 V CA)

3

5. Ouvrez le capuchon (F) du connecteur de charge normale (G) et veillez à ce qu'il n'y ait aucun corps étranger tel que de la poussière à l'extrémité du connecteur de charge normale et du port de charge normale.

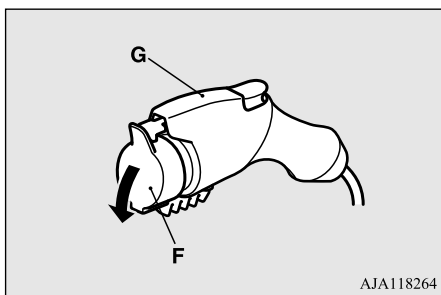

6. Sans appuyer sur le bouton de libération (H), insérez le connecteur de charge normale jusqu'à ce que vous entendiez un dé clic.

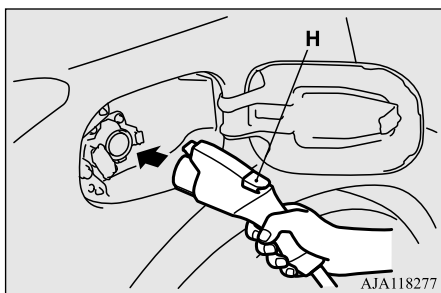

#### ATTENTION

- N'empoignez pas la partie supérieure du connecteur de charge normale. Vous pourriez vous blesser avec la partie en saillie qui se trouve sur le volet de charge.

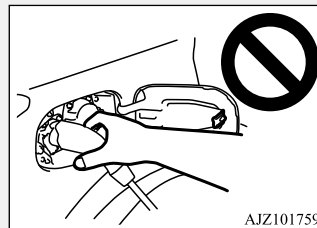

#### REMARQUE

- Si le mode de fonctionnement de l'interrupteur d'alimentation est ON (marche) avec le câble de charge EV branché au port de charge normale, le système EV hybride à brancher ne se met pas en marche.
- Ne branchez et débranchez pas de manière répétée le connecteur de charge normale dans un intervalle de temps court. Vous pourriez rencontrer des difficultés pour charger votre véhicule.

#### REMARQUE

- Pour faire passer le mode de fonctionnement de l'interrupteur d'alimentation à «OFF» (arrêt) depuis le mode de fonctionnement «ACC» (accessoire) ou «ON» (marche) après avoir utilisé un dispositif électrique tel que le système audio pendant la charge, veillez à ce que le sélecteur soit en position «P» (stationnement) et appuyez sur l'interrupteur d'alimentation sans appuyer sur la pédale de freinage.



## Charge normale (méthode de charge avec une prise de 120 V CA)

7. Assurez-vous que le témoin de charge (I) du groupe d'instruments est allumé.

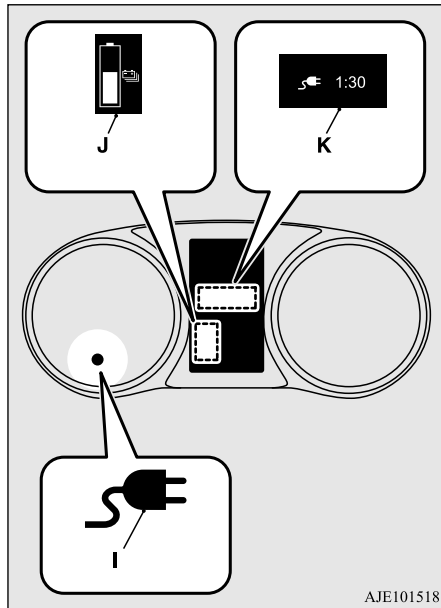

Si le témoin de charge n'est pas allumé, le processus de charge ne démarrera pas. Veillez à ce que la fiche et le connecteur soient correctement branchés sur le port de charge normale, et effectuez à nouveau le processus de charge à partir de l'étape 4.

### REMARQUE

- Quand le connecteur de charge normale est branché au port de charge normale, le témoin de charge clignote. Quand la charge démarre, le témoin de charge s'allume et l'éclairage de courtoisie du port de charge clignote trois fois.
- Si vous voulez vérifier le niveau de charge de la batterie d'alimentation principale au lithium-ion ou la durée de charge prévue pendant la charge, une des portes est ouverte ou l'interrupteur de l'affichage multi-information est actionné, l'affichage du niveau de charge de la batterie d'alimentation principale au lithium-ion (J) apparaît et l'affichage de la durée de charge prévue (K) apparaît sur l'écran d'information de l'affichage multi-information. De plus, quand le temps restant est inférieur à 1 heure, l'affichage de la durée de charge prévue indique --:--. Ceci n'est pas signe d'une défaillance.
- Quand un composant électrique est utilisé pendant la charge, la durée de charge s'allonge.
- Il est possible que vous entendiez des bruits de fonctionnement provenant du système de refroidissement de la batterie d'alimentation principale au lithium-ion, comme des bruits provenant du ventilateur de refroidissement et du compresseur de climatisation, pendant la charge normale. Il s'agit d'un phénomène normal.

8. Le processus de charge est complet lorsque le témoin de charge s'éteint. Retirez le connecteur de charge normale tout en appuyant sur le bouton de libération (L).

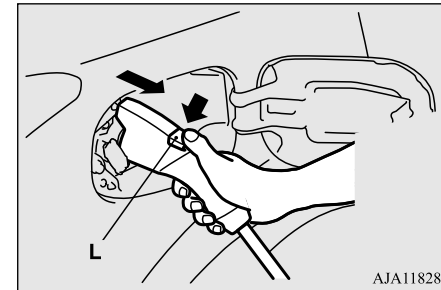

### AVERTISSEMENT

- À la fin du processus de charge, débranchez complètement le connecteur de charge du port de charge normale. Si le connecteur de charge normale n'est que partiellement engagé avec le verrou déverrouillé, le mode de fonctionnement de l'interrupteur d'alimentation peut passer à ON (marche) et le véhicule peut se déplacer.

3

## Charge normale (méthode de charge avec une prise de 120 V CA)

3

### REMARQUE

- Il est possible d'interrompre à mi-chemin le processus de charge. Dans ce cas, retirez le connecteur de charge normale en appuyant sur le bouton de libération.

9. Fermez le volet interne et appuyez sur l'arrière du volet de charge jusqu'à entendre un déclic pour le fermer.

### AVERTISSEMENT

- **À la fin du processus de charge, refermez complètement le volet interne et le volet de charge.**  
**Veillez à ne pas laisser d'eau ou de poussière pénétrer dans le port de charge normale, le volet interne et le connecteur de charge normale.**  
**Toute pénétration d'eau ou de poussière pourrait provoquer une fuite électrique, voire un incendie ou un choc électrique.**

### REMARQUE

- Veillez à ce que le volet interne soit complètement fermé avant de refermer le volet de charge.  
 Si vous forcez pour fermer le volet de charge alors que le volet interne n'est pas complètement fermé, vous pourriez casser la charnière du volet interne.

### REMARQUE

- Si le mode de fonctionnement de l'interrupteur d'alimentation est mis sur ON (marche) alors que le volet de charge n'est pas complètement fermé, un avertissement peut apparaître sur l'écran d'information de l'affichage multi-information.  
 Reportez-vous à la section «Liste des affichages d'avertissement», page 5-187.
- Sur les véhicules équipés du verrou du volet de charge, si le volet de charge est fermé alors que la porte du conducteur est verrouillée, le volet de charge se verrouille.

10. Retirez la fiche du câble de charge EV de la prise.

11. Posez le capuchon sur le connecteur de charge normale.

### ATTENTION

- Avant d'utiliser une station de lavage automatique, veillez à ce que le volet de charge soit complètement fermé pour éviter d'endommager le volet de charge.

## En cas d'impossibilité de déverrouiller le volet de charge

N01216400024

S'il est impossible de déverrouiller le volet de charge même si la porte du conducteur est déverrouillée, suivez les instructions ci-dessous pour ouvrir le volet de charge.

1. Appliquez fermement le frein de stationnement, appuyez sur l'interrupteur de stationnement électrique pour passer en position «P» (stationnement) et sélectionnez le mode de fonctionnement OFF.
2. Appuyez sur la languette (A) sur la garniture intérieure de l'espace de chargement et enlevez la garniture intérieure du volet.

### Charge normale (méthode de charge avec une prise de 120 V CA)

3. Tirez la manette (B) dans le sens indiqué par la flèche.  
Le volet de charge se déverrouille.

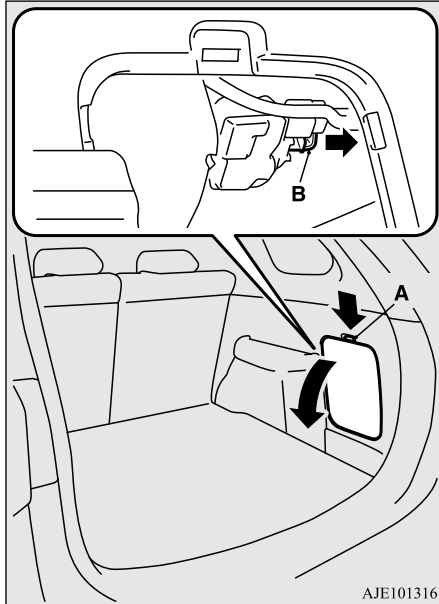

#### REMARQUE

- Après avoir suivi cette mesure d'urgence, veuillez faire inspecter le véhicule par un concessionnaire agréé Mitsubishi EV.

### Système de préchauffage de la batterie d'alimentation principale au lithium-ion

N01202501089

Vous ne pouvez pas démarrer le système EV hybride à brancher et conduire si la température ambiante est inférieure ou égale à  $-30\text{ }^{\circ}\text{C}$  ( $-22\text{ }^{\circ}\text{F}$ ) (l'affichage d'avertissement apparaît sur l'écran d'information de l'affichage multi-information). Le système de préchauffage de la batterie d'alimentation principale au lithium-ion se met en marche automatiquement et la batterie d'alimentation principale au lithium-ion est préchauffée quand vous branchez le connecteur de charge normale au port de charge normale.

Ensuite, quand la température ambiante est supérieure à  $-28\text{ }^{\circ}\text{C}$  ( $-18\text{ }^{\circ}\text{F}$ ), vous pouvez démarrer le système EV hybride à brancher et conduire. Le système de préchauffage de la batterie d'alimentation principale au lithium-ion se met automatiquement en marche et la batterie d'alimentation principale au lithium-ion est préchauffée quand toutes les conditions suivantes sont présentes.

- Le connecteur de charge normale est branché au port de charge normale à une température ambiante inférieure à  $-30\text{ }^{\circ}\text{C}$  ( $-22\text{ }^{\circ}\text{F}$ ).

- Le système EV hybride à brancher est démarré à une température ambiante comprise entre  $-29\text{ }^{\circ}\text{C}$  ( $-20\text{ }^{\circ}\text{F}$ ) et  $-10\text{ }^{\circ}\text{C}$  ( $14\text{ }^{\circ}\text{F}$ ).

Le système de préchauffage de la batterie d'alimentation principale au lithium-ion s'arrête automatiquement une fois que la batterie d'alimentation principale au lithium-ion a été préchauffée à une température adéquate.

3

#### REMARQUE

- Quand la température ambiante est très froide, vous ne pouvez pas utiliser la fonction de minuterie de charge car le système de préchauffage de la batterie d'alimentation principale au lithium-ion est en marche. Et quand la température ambiante est inférieure ou égale à  $-30\text{ }^{\circ}\text{C}$  ( $-22\text{ }^{\circ}\text{F}$ ), vous ne pouvez pas utiliser la fonction de climatisation à distance. Ensuite, quand la température ambiante est supérieure à  $-29\text{ }^{\circ}\text{C}$  ( $-20\text{ }^{\circ}\text{F}$ ) après avoir utilisé le système de préchauffage de la batterie d'alimentation principale au lithium-ion, vous pouvez utiliser la fonction de climatisation à distance.

## Câble de charge EV

### Câble de charge EV

N01202801066

**3**

Votre véhicule est équipé d'un câble de charge EV composé d'un câble (A), d'un boîtier de commande (B), d'une fiche (C) et d'un connecteur de charge normale (D).

Le câble de charge EV est rangé dans le compartiment de chargement de plancher.

Reportez-vous à la section «Compartiment de chargement de plancher», page 5-259.

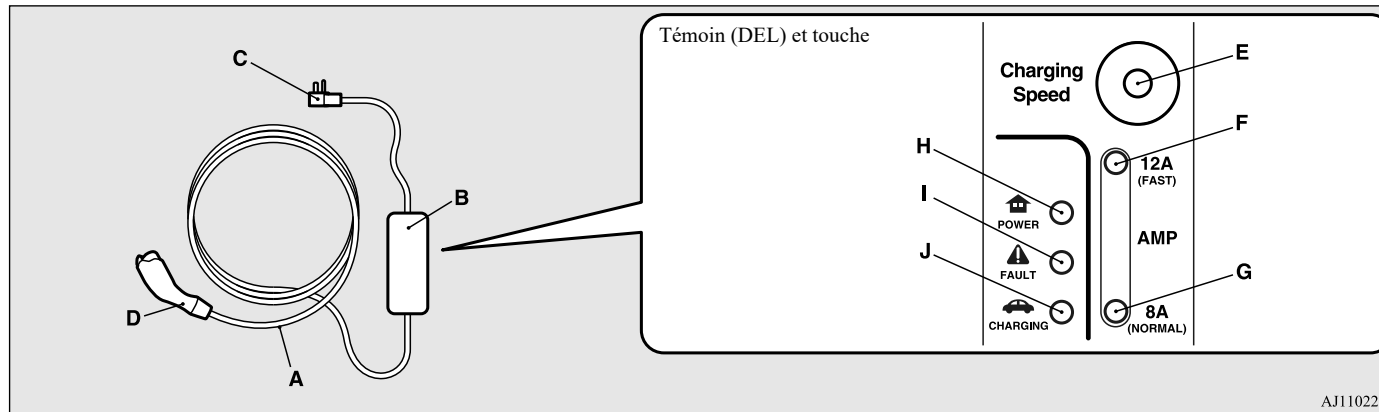

E- Touche de sélection manuelle 8 A/12 A

F- Témoin 12 A

G- Témoin 8 A

H (🏠)- Témoin POWER (sous tension)

I (⚠️)- Témoin FAULT (défaillance)

J (🚗)- Témoin CHARGING (charge)

Pour une charge plus rapide, appuyez sur la touche de sélection manuelle 8 A/12 A (E) et vérifiez que le témoin 12 A (F) soit allumé. Chaque fois que vous appuyez sur cette touche, le témoin 12 A ou le témoin 8 A (G) s'allume alternativement.

Les témoins POWER (sous tension) (H), FAULT (défaillance) (I) et CHARGING (charge) (J) se trouvent sur le boîtier de commande et s'allument/clignotent en réponse aux conditions suivantes:

## Câble de charge EV

○: S'allume ◎: Clignote ●: Éteint

POWER (sous tension) 🏠	FAULT (erreur) ⚠️	CHARGING (charge) 🚗	Condition de fonctionnement
○	○	○	À chaque fois que vous insérez la fiche du câble de charge EV (C) dans une prise, tous les témoins s'allument pendant une 1/2 seconde, puis s'éteignent.
○	●	●	À la fin du processus de charge initial, lorsque le connecteur de charge normale n'est pas branché au port de charge normale, ou lorsque le connecteur de charge normale est branché au port de charge normale mais le processus de charge n'est pas effectué.
○	●	○	Lorsque la batterie d'alimentation principale au lithium-ion est en charge
◎	◎	●	Lorsque le câble de terre est débranché Vérifiez la mise à la terre de la prise utilisée. Si la prise est correctement mise à la terre, contactez un concessionnaire agréé Mitsubishi EV.
○	●	◎	Quand le processus de charge est terminé.

3

POWER (sous tension) 🏠	FAULT (erreur) ⚠️	CHARGING (charge) 🚗	Condition de fonctionnement anormale et action corrective
○	◎	●	En cas de fuite électrique ou d'anomalie du câble de charge EV. Arrêtez immédiatement de l'utiliser et contactez un concessionnaire agréé Mitsubishi EV.
○	○	●	En cas d'anomalie du câble de charge EV. Arrêtez immédiatement de l'utiliser et contactez un concessionnaire agréé Mitsubishi EV.

## Câble de charge EV

3

POWER (sous tension) 🏠	FAULT (erreur) ⚠️	CHARGING (charge) 🔌	Condition de fonctionnement anormale et action corrective
●	●	●	Si le témoin du boîtier de commande ne s'allume pas après avoir inséré la fiche du câble de charge EV dans la prise, vérifiez le disjoncteur de la prise. Si le disjoncteur s'est déclenché, il se peut alors que le circuit ne soit pas adapté à l'utilisation d'un câble de charge EV. Confiez l'inspection et la réparation du circuit électrique à un électricien qualifié. Si le disjoncteur ne s'est pas déclenché, arrêtez d'utiliser le câble de charge EV et contactez un concessionnaire agréé Mitsubishi EV.

## ⚠️ AVERTISSEMENT

- Une mauvaise utilisation du câble de charge EV peut être à l'origine d'un incendie, de dégâts matériels et de blessures graves ou mortelles. Lisez attentivement les instructions des sections «Précautions à prendre pendant le processus de charge de la batterie d'alimentation principale au lithium-ion», page 3-21 et «Charge normale (méthode de charge avec une prise de 120 V CA)», page 3-23 ainsi que celles mentionnées dans cette section et respectez-les.

## ⚠️ AVERTISSEMENT

- Afin de minimiser le risque de choc électrique et/ou d'incendie, utilisez toujours une prise de 120 V CA qui est reliée à la terre, protégée par un disjoncteur différentiel de fuite à la terre, d'une intensité nominale de 15 A ou plus et connectée à un circuit dédié. Les prises situées en extérieur doivent être étanchéisées. Si vous n'êtes pas sûr que votre prise de charge soit conforme à ces exigences, vérifiez auprès d'un électricien autorisé.
- N'utilisez jamais de rallonge ou d'adaptateur de puissance.
- Ne branchez et ne débranchez jamais la fiche avec les mains mouillées.
- Veillez à ce que la fiche soit complètement insérée dans la prise avant d'utiliser l'équipement. Un processus de charge prolongé avec une fiche mal insérée ou à moitié sortie de la prise peut entraîner un risque de surchauffe ou d'incendie.

## ⚠️ AVERTISSEMENT

- Si les témoins indiquent une ou plusieurs des anomalies du câble de charge EV mentionnées ci-dessous, arrêtez d'utiliser le câble de charge EV et contactez un concessionnaire agréé Mitsubishi EV.
- Ne démontez jamais le câble de charge EV et ne tentez pas d'ouvrir le boîtier de commande.

## 📖 REMARQUE

- Tous les témoins s'allument momentanément pour confirmer le fonctionnement lorsque vous insérez la fiche du câble de charge EV dans une prise. Après cela, le témoin POWER (sous tension) reste allumé en continu et le témoin CHARGING (charge) clignote en continu.

**REMARQUE**

- Le témoin CHARGING (charge) commence à clignoter quand la charge est terminée. Le témoin POWER (sous tension) reste allumé tant que la fiche du câble de charge EV est insérée dans une prise.

**Manipulation et rangement du boîtier de commande**

N01202901067

**ATTENTION**

- Respectez la méthode indiquée ci-dessous pour sécuriser le boîtier de commande et empêcher la fiche de sortir de la prise pendant le processus de charge.

**REMARQUE**

- Utilisez un crochet fourni par le client (A) et la corde (B) fournie avec le véhicule, ceux-ci devant être capables de supporter le poids du boîtier de commande de charge EV, c'est-à-dire 4 kg (8,8 lb), comme indiqué sur l'illustration ci-dessous.
- Assurez-vous que la corde est en bon état avant de l'utiliser.

**REMARQUE**

- Le boîtier de commande de charge EV ne doit jamais, à aucun moment, n'être supporté que par le cordon d'alimentation branché dans une prise. Ceci pourrait provoquer une contrainte et/ou endommager la prise/fiche électrique.

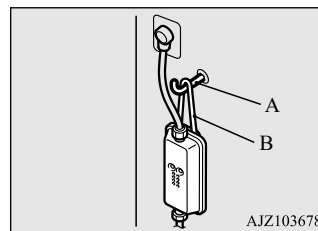

Avis de la FCC: Cet équipement a été testé et trouvé conforme aux limites d'un dispositif numérique de classe B, selon la partie 15 du règlement de la FCC. Ces limites sont désignées afin de fournir une protection raisonnable contre les interférences nuisibles dans une installation résidentielle.

Cet équipement génère, utilise et peut émettre de l'énergie de radiofréquence et, s'il n'est pas installé et utilisé conformément aux instructions, peut provoquer des interférences nuisibles aux communications radio.

Cependant, ceci ne garantit pas la non-apparition d'interférences dans une installation particulière.

Si l'équipement provoque des interférences nuisibles à la réception radio ou télévisée, ce

**Câble de charge EV**

qui peut être déterminé en allumant et en éteignant l'équipement, nous encourageons l'utilisateur à essayer de corriger les interférences en suivant une ou plusieurs des mesures suivantes:

**3**

- Réorienter ou déplacer l'antenne de réception.
- Augmenter l'espace de séparation entre l'équipement et le récepteur.
- Brancher l'équipement dans une prise dépendant d'un circuit différent de celui auquel le récepteur est branché.
- Consulter le concessionnaire ou un technicien de radio/télévision expérimenté pour assistance.

Avis NMB: Cet appareil numérique de classe B est conforme à la norme NMB-003 du Canada.

**Nettoyage du câble de charge EV**

N01203001023

1. Essayez doucement la surface extérieure du câble de charge EV avec un morceau de gaze ou autre chiffon doux similaire imbibé d'une solution d'eau et de savon doux.
2. Éliminez toute trace de détergent avec un chiffon doux imbibé d'eau douce et essorez soigneusement.

### Charge normale (avec l'équipement d'alimentation pour véhicule électrique de 240 V)

3. Éliminez toute trace d'humidité et séchez dans un endroit abrité et bien aéré.

3

#### ⚠ AVERTISSEMENT

- Avant de procéder au nettoyage, veillez à retirer la fiche du câble de charge EV de la prise et à débrancher le connecteur de charge normale du véhicule. Ne branchez et ne débranchez pas la fiche avec les mains mouillées. Vous pourriez provoquer un choc électrique.
- N'exposez jamais la borne métallique du connecteur de charge normale ou la fiche du câble de charge EV à de l'eau ou à un détergent neutre.  
Toute pénétration d'eau ou de détergent à l'intérieur des fiches pourrait provoquer un incendie ou un choc électrique.

#### ⚠ ATTENTION

- N'utilisez jamais de benzine, d'essence, de solvants organiques, d'acide ou de solvants alcalins pour nettoyer le câble de charge. Ces substances pourraient provoquer des déformations, décolorations ou dysfonctionnements. De plus, elles peuvent être contenues dans de nombreux produits de nettoyage qu'il vous appartient de vérifier soigneusement avant de les utiliser.

#### Charge normale (avec l'équipement d'alimentation pour véhicule électrique de 240 V)

N01216101031

Vous pouvez charger votre véhicule par le port de charge normale à l'aide de l'équipement d'alimentation pour véhicule électrique (EVSE) de 240 V compatible avec l'OUTLANDER PHEV.

Veillez lire avec soin les instructions des «Précautions à prendre pendant le processus de charge de la batterie d'alimentation principale au lithium-ion», page 3-21, décrite dans cette section.

Pour brancher/débrancher le connecteur de charge du véhicule, suivez les instructions pour la charge normale (méthode de charge avec une prise de 120 V CA), page 3-23. De plus, Mitsubishi Motors recommande que toutes les stations de charge de 240 V à domicile soient installées par un électricien professionnel autorisé et en utilisant un circuit dédié. Veuillez lire et suivre les instructions fournies avec votre station de charge.

#### ⚠ AVERTISSEMENT

- Toute personne portant un appareil médical électrique tel qu'un stimulateur ou un défibrillateur cardiaque implanté doit contacter le fabricant de l'appareil pour vérifier l'effet des ondes électromagnétiques générées par le processus de charge. Les ondes électromagnétiques peuvent nuire au fonctionnement des appareils électriques médicaux.
- Si vous utilisez un appareil électrique médical comme un stimulateur ou un défibrillateur cardiaque implanté, observez les précautions suivantes avant d'effectuer la charge:
  - Éloignez votre appareil électrique médical du connecteur de charge, du câble de charge EV, du boîtier de commande et de la station de charge normale.
  - Pendant la charge normale:
    - Ne restez pas à l'intérieur du véhicule.
    - N'entrez pas dans le véhicule (y compris dans le compartiment de chargement) pour prendre quelque chose ou autre raison.
    - N'ouvrez pas le hayon, par exemple, pour prendre ou placer un objet dans le compartiment de chargement.



## Charge rapide (méthode de charge avec dispositif de charge rapide) (le cas échéant)

**⚠ AVERTISSEMENT**

- N'approchez pas trop votre corps de la zone des pieds du siège arrière et ne voyagez pas dans le compartiment de chargement pendant que le véhicule est en marche. N'autorisez aucune personne portant un appareil électrique médical à voyager dans le compartiment de chargement pendant que le véhicule est en marche. Le fonctionnement de l'appareil électrique médical pourrait en être affecté.

**⚠ ATTENTION**

- Veillez à utiliser un EVSE de 240 V compatible avec l'OUTLANDER PHEV. L'utilisation d'un EVSE de 240 V non compatible pourrait ne pas charger correctement la batterie d'alimentation principale au lithium-ion ou pourrait endommager la batterie d'alimentation principale au lithium-ion.

**📖 REMARQUE**

- L'EVSE de 240 V compatible avec l'OUTLANDER PHEV est disponible séparément. Contactez un concessionnaire agréé Mitsubishi EV.

**Charge rapide (méthode de charge avec dispositif de charge rapide) (le cas échéant)**

N01203301084

Il est possible que votre véhicule soit équipé en option d'un port de charge rapide supplémentaire. Le port de charge rapide est compatible avec la plupart des connecteurs CHAdeMO\* des stations de charge.

\*: CHAdeMO est une norme pour la charge rapide de véhicules électriques originaire du Japon, et son contenu est devenu une norme internationale. Les stations de charge répondant à cette norme sont certifiées UL et peuvent être utilisées sans danger aux États-Unis.

Un processus de charge mal exécuté peut provoquer un incendie, des dégâts matériels et des blessures graves ou mortelles.

Lisez attentivement et suivez les instructions de la section «Précautions à prendre pendant le processus de charge de la batterie d'alimentation principale au lithium-ion», page 3-21, les instructions décrites dans cette section, ainsi que les instructions du dispositif de charge rapide que vous utilisez.

**⚠ AVERTISSEMENT**

- Utilisez toujours un dispositif de charge rapide CHAdeMO. L'utilisation d'un dispositif de charge rapide non compatible CHAdeMO pourrait provoquer un incendie ou un dysfonctionnement. Quand vous utilisez un dispositif de charge rapide, suivez les instructions fournies avec le dispositif de charge rapide.
- Si vous utilisez un appareil électrique médical comme un stimulateur ou un défibrillateur cardiaque implanté, observez les précautions suivantes. La charge rapide peut affecter le fonctionnement d'appareils médicaux électriques.
  - N'effectuez pas la charge rapide et éloignez-vous de tout dispositif de charge rapide. Les ondes électromagnétiques produites par un dispositif de charge rapide peuvent affecter le fonctionnement de votre appareil électrique médical.
  - Si vous vous êtes approché par inadvertance d'un dispositif de charge rapide, éloignez-vous-en immédiatement.
  - Si une charge rapide est nécessaire, demandez à quelqu'un de vous aider.
  - Pendant la charge rapide;

3

## Charge rapide (méthode de charge avec dispositif de charge rapide) (le cas échéant)

3

### ⚠️ AVERTISSEMENT

- Ne restez pas à l'intérieur du véhicule.
- Ne pénétrez pas dans le véhicule, par exemple pour prendre ou placer un objet dans l'habitacle.
- N'ouvrez pas le hayon, par exemple, pour prendre ou placer un objet dans le compartiment de chargement.
- Ne branchez et ne débranchez jamais le dispositif de charge avec les mains mouillées.
- Ne tirez jamais sur le câble pour débrancher le dispositif de charge.
- Pendant la charge, il est possible que les ventilateurs de refroidissement sous le capot se mettent automatiquement en marche, même si le mode de fonctionnement de l'interrupteur d'alimentation est OFF (arrêt). N'approchez pas vos mains des ventilateurs de refroidissement pendant le processus de charge.
- Le connecteur de charge rapide étant plus lourd que le connecteur de charge normale, vous pourriez endommager le véhicule ou le connecteur de charge ou vous blesser si vous le laissez tomber.

### ⚠️ ATTENTION

- Si vous ne parvenez pas à brancher aisément le connecteur de charge sur le port de charge rapide, ne forcez pas. Il est possible que des corps étrangers aient pénétré à l'intérieur du connecteur de charge ou du port de charge rapide, ou que le dispositif de charge ne soit pas compatible avec votre véhicule. Contactez un concessionnaire agréé Mitsubishi EV.

### 📖 REMARQUE

- Une utilisation exclusive et répétée du processus de charge rapide peut réduire la capacité de la batterie d'alimentation principale au lithium-ion. Une charge normale est recommandée sauf si une charge rapide est indispensable.
- Avant d'utiliser un dispositif de charge rapide public, assurez-vous qu'il est adapté à votre véhicule.
- Pensez à verrouiller les portes pour éviter de vous faire voler le véhicule, etc. pendant le processus de charge.
- Lorsque vous utilisez un dispositif de charge rapide, assurez-vous de disposer du temps disponible suffisant pour la complétion de la charge rapide.  
Si l'alimentation du dispositif de charge rapide est coupée pendant la charge rapide, une défaillance risque de se produire.

Reportez-vous à la section «Ouverture du volet de charge», page 3-25.

2. Appuyez sur la languette (A) pour ouvrir le volet interne (B).

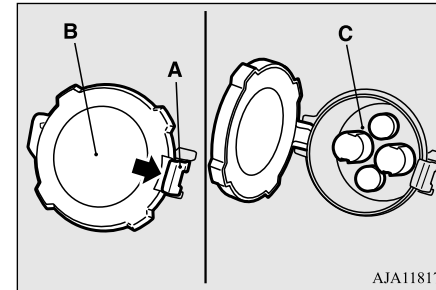

### ⚠️ AVERTISSEMENT

- Ne touchez pas la borne métallique du port de charge rapide (C) ou du connecteur de charge rapide.  
Vous pourriez provoquer un choc électrique et/ou un dysfonctionnement.

### ⚠️ ATTENTION

- Maintenez le connecteur de charge rapide le plus droit possible et insérez-le jusqu'à la garde dans le port de charge rapide.  
À défaut, la batterie d'alimentation principale au lithium-ion pourrait ne pas se recharger ou vous pourriez endommager l'équipement de charge.

1. Ouvrez le volet de charge.

**⚠ ATTENTION**

- Ne laissez pas le volet interne ouvert pendant une période assez longue si le connecteur de charge n'est pas inséré. Tout corps étranger susceptible de pénétrer dans le port de charge rapide pourrait endommager le port de charge rapide et/ou neutraliser le processus de charge.

**📖 REMARQUE**

- Le port de charge rapide est doté d'un orifice destiné à l'écoulement de l'eau. Si cet orifice est bouché et de l'eau reste piégée dans le port de charge rapide, ne lancez pas le processus de charge. Contactez un concessionnaire agréé Mitsubishi EV.
- Si le port de charge rapide est gelé, utilisez un sèche-cheveux pour le dégeler et le sécher avant de lancer le processus de charge. Si vous forcez pour insérer le connecteur de charge dans le port de charge rapide alors que celui-ci est gelé, ceci risque d'endommager le port de charge et d'empêcher la charge.

**Charge rapide (méthode de charge avec dispositif de charge rapide) (le cas échéant)**

3. Insérez complètement le connecteur de charge rapide dans le port de charge rapide pour lancer le processus de charge. Pour plus de détails sur le branchement et le débranchement, suivez le manuel d'instructions du dispositif de charge rapide.

**⚠ AVERTISSEMENT**

- Veillez à insérer au maximum le connecteur de charge dans le port de charge rapide. Si le connecteur de charge n'est que partiellement inséré et le verrou du connecteur n'est pas verrouillé, le mode de fonctionnement de l'interrupteur d'alimentation peut toujours être placé sur ON (marche) et le véhicule peut toujours être déplacé.

4. Assurez-vous que le témoin de charge (D) du groupe d'instruments est allumé.

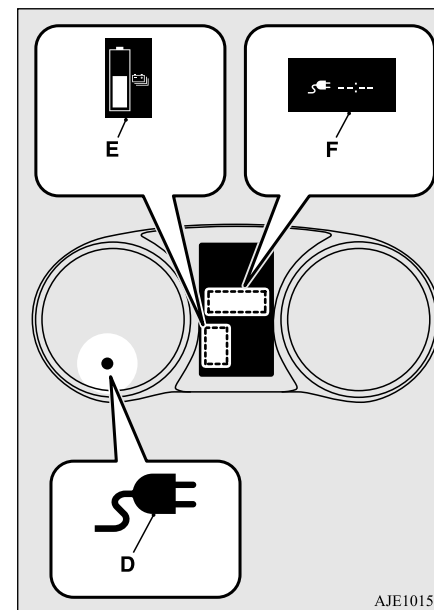

Si le témoin de charge n'est pas allumé, cela signifie que le processus de charge n'a pas démarré.

Reportez-vous au manuel de l'utilisateur du dispositif de charge rapide.

## Charge rapide (méthode de charge avec dispositif de charge rapide) (le cas échéant)

3

**REMARQUE**

- Quand le connecteur de charge rapide est branché au port de charge rapide, le témoin de charge clignote. Une fois que le processus de charge a démarré, le témoin de charge s'allume et l'éclairage de courtoisie du port de charge clignote trois fois.
- Si vous voulez vérifier le niveau de charge de la batterie d'alimentation principale au lithium-ion ou la durée de charge prévue pendant la charge, ouvrez une des portes ou actionnez l'interrupteur de l'affichage multi-information, et l'affichage du niveau de charge de la batterie d'alimentation principale au lithium-ion (E) apparaît sur l'écran d'information de l'affichage multi-information. Bien que l'affichage de la durée de charge prévue (F) apparaisse, la durée de charge de la charge rapide est d'environ 30 minutes et «--:--» est affiché à l'écran et vous ne pouvez pas vérifier la durée de charge prévue.
- Quand un composant électrique est utilisé pendant la charge, la durée de charge s'allonge.
- Il est possible que vous entendiez des bruits de fonctionnement provenant du système de refroidissement de la batterie d'alimentation principale au lithium-ion, comme des bruits provenant du ventilateur de refroidissement et du compresseur de climatisation, pendant la charge rapide. Il s'agit d'un phénomène normal.

**REMARQUE**

- Étant donné que le système de refroidissement de la batterie d'alimentation principale au lithium-ion utilise l'air frais généré par le système de climatisation, la climatisation se met automatiquement en marche. À la fin du processus de charge rapide, vous pouvez remarquer une légère flaque d'eau provenant du système de climatisation sous le véhicule. Il s'agit d'un phénomène normal.

5. Le processus de charge est complet lorsque le témoin de charge s'éteint. Débranchez le connecteur de charge rapide en suivant les indications du manuel du dispositif de charge rapide.

**ATTENTION**

- Ne laissez pas le dispositif de charge rapide branché sur le port de charge rapide une fois le processus de charge terminé. Quelqu'un pourrait trébucher sur le dispositif de charge rapide ou le port de charge rapide pourrait être endommagé.

**REMARQUE**

- Si la charge rapide ne s'est pas réalisée normalement, et le témoin de charge clignote en continu, réalisez encore une fois la charge rapide et terminez-la normalement. Si le témoin de charge clignote continuellement, contactez un concessionnaire agréé Mitsubishi EV.

6. Fermez le volet interne et appuyez sur l'arrière du volet de charge jusqu'à entendre un dé clic pour le fermer.

**AVERTISSEMENT**

- À la fin du processus de charge, refermez complètement le volet interne et le volet de charge. Veillez à ne pas laisser d'eau ou de poussière pénétrer dans le volet interne du port ou du connecteur de charge rapide. Toute pénétration d'eau ou de poussière pourrait provoquer un incendie, un choc électrique ou un court-circuit.

## REMARQUE

- Si le mode de fonctionnement de l'interrupteur d'alimentation est ON (marche) avec le connecteur de charge rapide branché au port de charge normale, le système EV hybride à brancher ne peut pas être démarré. Pensez à débrancher le connecteur de charge rapide avant de démarrer le système EV hybride à brancher.
- Le processus de charge s'arrête lorsque la charge a atteint environ 80 %. Il s'agit ici de contrôler l'efficacité du processus de charge et non d'un dysfonctionnement. Pour obtenir une charge complète, reprenez le processus de charge à partir de l'étape 2.
- Veillez à ce que le volet interne soit complètement fermé avant de refermer le volet de charge. Si vous forcez pour fermer le volet de charge alors que le volet interne n'est pas complètement fermé, vous pourriez casser la charnière du volet interne.
- Si le mode de fonctionnement de l'interrupteur d'alimentation est mis sur ON (marche) alors que le volet de charge n'est pas complètement fermé, un avertissement peut apparaître sur l'écran d'information de l'affichage multi-information. Reportez-vous à la section «Liste des affichages d'avertissement», page 5-187.
- Sur les véhicules équipés du verrou du volet de charge, si le volet de charge est fermé alors que la porte du conducteur est verrouillée, le volet de charge se verrouille.

## Composants à haute tension

N01205701066

### AVERTISSEMENT

- Le système EV hybride à brancher utilise une tension élevée allant jusqu'à 300 volts CC. Il est possible que le système soit chaud pendant et après le démarrage ou lors de la mise hors tension des systèmes du véhicule. Faites attention au courant à haute tension et aux températures élevées. Respectez les étiquettes d'avertissement qui sont apposées sur le véhicule.
- Ne touchez jamais aux pièces à haute tension, aux composants électriques exposés, aux câbles ou aux connecteurs et ne procédez jamais à leur démontage, à leur retrait ou à leur remplacement. Le non-respect de ces instructions peut se traduire par des brûlures sérieuses ou un choc électrique pouvant provoquer des blessures graves ou mortelles. Les câbles à haute tension sont de couleur orange. Le système à haute tension du véhicule ne contient aucune pièce réparable par l'utilisateur. Amenez votre véhicule chez un concessionnaire agréé Mitsubishi EV pour tout entretien nécessaire.
- Supposez toujours que la batterie à haute tension et ses composants associés sont sous tension et complètement chargés.

## Composants à haute tension

L'emplacement des composants à haute tension et des câbles est indiqué sur l'illustration ci-dessous.

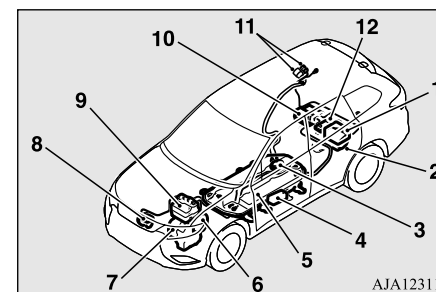

3

- 1- Chargeur embarqué/Convertisseur CC-CC
- 2- Moteur électrique arrière
- 3- Prise d'entretien
- 4- Chauffage électrique
- 5- Batterie d'alimentation principale au lithium-ion
- 6- Moteur électrique avant
- 7- Alternateur
- 8- Compresseur de climatisation
- 9- Bloc d'entraînement (PDU)
- 10- Unité de commande du moteur électrique arrière (MCU)
- 11- Port de charge normale/Port de charge rapide (le cas échéant)
- 12- Alimentation de 120 V CA (le cas échéant)

## Composants à haute tension

## En cas d'accident

N01205801041

3

Lorsqu'une collision ou un impact est suffisamment important(e) pour nécessiter une réponse d'urgence pour des véhicules conventionnels, la même réponse est requise pour les véhicules électriques hybrides à brancher.

Respectez également les instructions ci-dessous pour éviter les brûlures graves et les chocs électriques pouvant provoquer des blessures graves, voire mortelles.

## ⚠ AVERTISSEMENT

- Si votre véhicule peut être conduit, garez votre véhicule sur le bas-côté de la route dans un endroit sûr et proche et restez sur le lieu de l'accident.  
De plus, si possible, effectuez les opérations suivantes et restez à l'écart de la circulation tout en attendant l'arrivée des services d'urgence.
- Glissez des cales sous les roues.
- Mettez le sélecteur en position «P» (stationnement).
- Serrez le frein de stationnement.
- Ouvrez les vitres, les portes et le hayon.
- Sélectionnez le mode de fonctionnement OFF (ARRÊT).
- Allumez les feux de détresse.

## ⚠ AVERTISSEMENT

- Éloignez la clé du véhicule pour empêcher tout démarrage involontaire du système en touchant un interrupteur par inadvertance ou à cause d'un impact dû à la collision.
- Ne touchez jamais les câbles, connecteurs et autres composants à haute tension tels que l'onduleur ou la batterie d'alimentation principale au lithium-ion. Vous pourriez être victime d'un choc électrique en cas d'exposition de câbles électriques à l'intérieur comme à l'extérieur du véhicule. Pour connaître l'emplacement des composants à haute tension, reportez-vous à la section «Composants à haute tension», page 3-41.
- Si le véhicule subit un impact important au niveau du plancher, arrêtez-le dans un endroit sécurisé et vérifiez le plancher.

## ⚠ AVERTISSEMENT

- Toute fuite ou détérioration de la batterie d'alimentation principale au lithium-ion peut provoquer un incendie. Si vous repérez l'une de ces anomalies, contactez immédiatement les services d'urgence. Comme la fuite de liquide peut être du manganate de lithium provenant de la batterie au lithium-ion, ne touchez pas au liquide qui fuit, que ce soit à l'intérieur ou à l'extérieur du véhicule. En cas de projections de liquide sur la peau ou dans les yeux, rincez immédiatement et abondamment à l'eau et faites-vous examiner par un médecin pour éviter toute complication.
- Si vous ne pouvez pas évaluer le véhicule en toute sécurité à cause des dommages qu'il a encourus, ne touchez pas le véhicule. Quittez le véhicule et contactez les services d'urgence. Avertissez les services d'urgence qu'il s'agit d'un véhicule électrique hybride à brancher.

## Composants à haute tension

3

**⚠ AVERTISSEMENT**

- En cas d'incendie du véhicule, quittez le véhicule le plus vite possible et contactez les services d'urgence. Ne tentez pas d'éteindre un incendie vous-même. Si une batterie au lithium-ion est dans l'incendie, de grands volumes constants d'eau seront nécessaires pour l'éteindre. Si vous n'utilisez qu'une petite quantité d'eau ou un extincteur non adapté, vous risquez de provoquer un choc électrique pouvant entraîner des blessures graves, voire mortelles.
- Quand vous quittez le véhicule, si possible, ouvrez les vitres, les portes et le hayon pour empêcher l'accumulation de gaz nocifs/combustibles. Ceci aidera également à la procédure de sauvetage et de lutte contre l'incendie.
- Comme avec tout incendie de véhicule, les produits issus de la combustion peuvent être toxiques. N'inhalez pas de fumée, de vapeurs ni de gaz provenant du véhicule. Déplacez-vous vers un endroit sûr contre le vent en amont de la fumée et en hauteur par rapport à l'incendie du véhicule et restez éloigné de la circulation routière en attendant l'arrivée des services d'urgence.

**⚠ AVERTISSEMENT**

- Si vous détectez des fuites de liquide, des étincelles, de la fumée, des flammes et des bruits de gargouillement, d'éclats ou de sifflement provenant du compartiment de la batterie à haute tension, contactez les services d'urgence immédiatement. Ceci pourrait provoquer un incendie.
- Des dommages physiques au véhicule ou à la batterie à haute tension peuvent entraîner l'échappement immédiat ou retardé de gaz toxiques et/ou inflammables et un incendie.
- Si votre véhicule a besoin d'être remorqué, transportez le véhicule sur un camion à plateau ou remorquez le véhicule sans qu'aucune des roues ne touche le sol. Si n'importe lesquelles des roues sont au sol pendant le remorquage, ceci peut endommager les moteurs électriques. Ceci peut également provoquer un incendie, si le câblage du compartiment du moteur électrique venait à s'endommager. Reportez-vous à la section «Remorquage», page 8-19.
- N'essayez pas de réparer un véhicule électrique hybride à brancher vous-même. Veuillez contacter un concessionnaire agréé Mitsubishi EV pour les réparations.

**⚠ AVERTISSEMENT**

- Si l'accident engendre des réparations de carrosserie et de peinture, vous devez apporter votre véhicule chez un concessionnaire agréé Mitsubishi EV pour qu'il dépose la batterie d'alimentation principale au lithium-ion et les composants à haute tension tels que l'onduleur et le faisceau de câblage qui y est rattaché avant de procéder au peinture. Si la batterie d'alimentation principale au lithium-ion est exposée à la chaleur à l'intérieur de la cabine de peinture, elle subira une perte de capacité.  
Une batterie d'alimentation principale au lithium-ion peut également présenter un risque pour la sécurité de mécaniciens ou de personnels d'entretien non qualifiés.

**📖 REMARQUE**

- Le système de mise hors tension d'urgence sera activé et le système à haute tension se coupera automatiquement dans les conditions suivantes:
  - Certaines collisions avant, latérales ou arrière.
  - Certaines défaillances du système EV hybride à brancher.

### Commande à distance MITSUBISHI (le cas échéant)

3

#### REMARQUE

- Lorsque le système de mise hors tension d'urgence est activé, le témoin Prêt s'éteint. Reportez-vous à la section «Liste d'affichage des témoins lumineux, des témoins d'avertissement et de l'écran d'information», page 5-184.
- Si le système de mise hors tension d'urgence est activé, contactez un concessionnaire agréé Mitsubishi EV.

### Commande à distance MITSUBISHI (le cas échéant)

N01216300052

La commande à distance MITSUBISHI vous permet d'utiliser le véhicule dans la portée de communication du dispositif LAN sans fil (qui est conforme à la norme IEEE 802.11b et prend en charge iOS ou Android). Les opérations suivantes sont disponibles.

#### REMARQUE

- La distance de communication varie selon le dispositif LAN sans fil utilisé; c'est pourquoi il est possible que la communication se coupe.

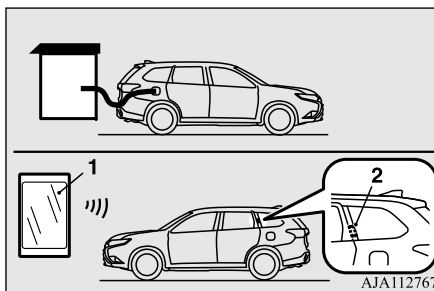

- 1- Dispositif LAN sans fil
- 2- Antenne

- Minuterie de charge  
Si vous spécifiez l'heure de début et/ou l'heure de fin avec le câble de charge normale branché, la charge commence et/ou s'arrête à cette heure.
- Climatisation à distance  
En réglant la climatisation à distance pour que celle-ci fonctionne à une heure prédéterminée, vous pouvez améliorer le confort de l'habitacle ou garantir la visibilité (dégivrage/désembuage) avant d'entrer dans le véhicule.

- Personnalisation (modification du réglage de fonction)

Le réglage de fonction de la clé F.A.S.T., du rétroviseur extérieur, du mode de fonctionnement de l'interrupteur d'alimentation, de la climatisation, des feux et des essuie-glaces peut être modifié à l'aide de la commande à distance MITSUBISHI.

#### REMARQUE

- Dans un véhicule équipé du lien d'écran audio pour téléphone intelligent, il est possible de changer le réglage par le biais d'opérations à l'écran. Reportez-vous au manuel du propriétaire fourni séparément pour plus de détails.
- Si vous souhaitez démarrer rapidement la charge normale même si la minuterie de charge a déjà été réglée, vous pouvez annuler la minuterie de charge et démarrer la charge normale en suivant les méthodes suivantes.  
[Pour annuler temporairement la minuterie de charge]  
Vous pouvez annuler temporairement la minuterie de charge grâce aux méthodes suivantes.  
De plus, les réglages prédéterminés de la minuterie de charge reviennent automatiquement après la remise en marche de la minuterie de charge ou en sélectionnant le mode ON (marche) de l'interrupteur d'alimentation.



Commande à distance MITSUBISHI (le cas échéant)

**REMARQUE**

- Clé F.A.S.T.  
Après avoir connecté le câble de charge normale et fermé toutes les portes et le hayon, vous pouvez annuler la minuterie de charge en appuyant sur l'interrupteur (A) de la clé F.A.S.T. deux fois en l'espace de 2 secondes.  
Quand la minuterie de charge est annulée, les feux de détresse clignotent quatre fois.

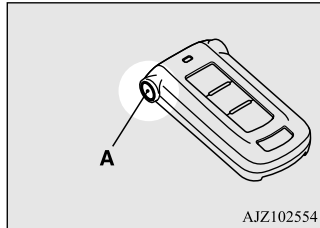

- Dispositif LAN sans fil  
[Pour annuler la minuterie de charge]  
La minuterie de charge peut être annulée en suivant les méthodes suivantes.
- Dispositif LAN sans fil
- Lien d'écran audio pour téléphone intelligent
- Quand vous utilisez la minuterie de charge, utilisez le câble de charge EV.  
Si vous utilisez un dispositif de charge domestique ou public (EVSE: équipement d'alimentation pour véhicule électrique), il est possible que la minuterie de charge ne démarre pas.

Les dispositifs doivent prendre en charge la fonction LAN sans fil pour pouvoir communiquer avec le véhicule par le biais de la commande à distance MITSUBISHI. De plus, un SSID\* (A) et un mot de passe (B) sont requis pour connecter un dispositif LAN sans fil au véhicule. Le SSID et le mot de passe sont décrits sur la carte d'information d'enregistrement (C) qui est attachée à la clé au moment de l'achat du véhicule.

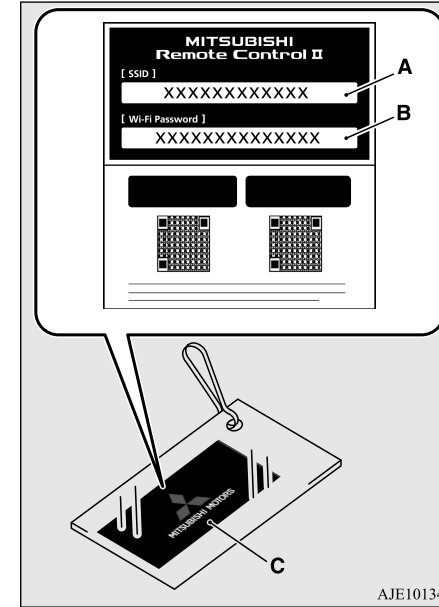

3

\*: Le SSID est le code d'identification d'un point d'accès pour le LAN sans fil série IEEE 802.11. Il est indiqué sur les dispositifs LAN sans fil.

**REMARQUE**

- Quand vous cédez la propriété du véhicule à une autre personne, cédez la carte d'information d'enregistrement avec le véhicule.

## Commande à distance MITSUBISHI (le cas échéant)

3

Pour connaître la fonction et la méthode de fonctionnement de la commande à distance MITSUBISHI, veuillez vous rendre sur le site Web de Mitsubishi Motors (en anglais uniquement):



[https://www.mitsubishi-motors.com/en/products/outlander\\_phev2/app/remote/](https://www.mitsubishi-motors.com/en/products/outlander_phev2/app/remote/)

- Si vous désirez obtenir plus d'informations, veuillez contacter un concessionnaire agréé Mitsubishi EV.

### AVERTISSEMENT

- Le système de climatisation à distance, même programmé, ne peut pas à lui seul maintenir la température de l'habitacle à un niveau confortable lorsque le véhicule est à l'arrêt ou en stationnement. Ne laissez jamais d'enfants ou de personnes nécessitant une surveillance à l'intérieur du véhicule. La température intérieure pourrait augmenter ou chuter de façon très importante et se traduire par un coup de chaleur ou une hyperthermie pouvant entraîner la mort. De plus, les enfants peuvent appuyer sur les contacteurs et les commandes et provoquer un accident pouvant entraîner des blessures, voire la mort.
- Le ventilateur de refroidissement dans le compartiment moteur peut démarrer automatiquement pendant la charge ou pendant que le climatiseur est en marche. Éloignez-vous du ventilateur de refroidissement sous le capot.

### ATTENTION

- N'utilisez pas de housse pour voiture, à l'exception de la housse pour voiture d'origine Mitsubishi Motors, quand vous utilisez la minuterie de charge ou la climatisation à distance.

### REMARQUE

- Quand le véhicule est transféré à un autre propriétaire, il faut initialiser l'enregistrement de la commande à distance MITSUBISHI.  
Pour la procédure d'initialisation de l'enregistrement, veuillez visiter notre site Web.  
[https://www.mitsubishi-motors.com/en/products/outlander\\_phev2/app/remote/](https://www.mitsubishi-motors.com/en/products/outlander_phev2/app/remote/)
- Gardez les points suivants à l'esprit quand vous utilisez un dispositif LAN sans fil:
  - La vitesse et la portée de communication varient en fonction des dispositifs LAN sans fil utilisés et des conditions alentour (environnement avec radios, obstacles, zone de parking, etc.).
  - Dû aux caractéristiques des ondes radio, la vitesse de communication a tendance à diminuer lorsque la distance de communication augmente. Utilisez votre dispositif LAN sans fil à courte distance du véhicule pour une meilleure réponse.
  - Lorsqu'un four à micro-ondes ou un appareil industriel, scientifique et médical est utilisé, la vitesse et la portée de communication des dispositifs LAN sans fil peut diminuer. Éloignez votre dispositif LAN sans fil de ce type d'appareils quand vous l'utilisez.

## Commande à distance MITSUBISHI (le cas échéant)

**REMARQUE**

- Si vous utilisez un dispositif LAN sans fil et un dispositif Bluetooth® (marque déposée de Bluetooth SIG, Inc.) simultanément, la vitesse et la portée de communication de chaque dispositif peut diminuer. Éloignez votre dispositif LAN sans fil des dispositifs Bluetooth® pour l'utiliser.
- Il est possible que les dispositifs LAN sans fil ne communiquent pas avec le véhicule, ou qu'ils ne fonctionnent pas normalement ou de manière stable dans les environnements suivants ou les situations suivantes. Vérifiez que le dispositif peut effectivement communiquer avec votre véhicule avant de l'utiliser.
- Présence d'un obstacle, comme un mur en béton ou en métal entre le véhicule et le dispositif LAN sans fil.
- Le véhicule est entouré de véhicules de grande hauteur dans un parking.
- Des installations à proximité émettent de puissantes ondes radio, comme une tour de télévision, une sous-station électrique, une station de télédiffusion ou un aéroport.
- Un dispositif de communication tel qu'un téléphone portable ou une radio, ou un dispositif électrique tel qu'un ordinateur personnel, se trouve à proximité du dispositif LAN sans fil.
- Le dispositif LAN sans fil touche ou est recouvert d'un objet métallique.
- La batterie du dispositif LAN sans fil est épuisée.

**REMARQUE**

- La commande à distance MITSUBISHI ne peut pas être utilisée dans les conditions suivantes:
  - Le dispositif LAN sans fil est éteint.
  - Le logiciel d'application MITSUBISHI Remote Control n'est pas installé.
  - Le logiciel d'application MITSUBISHI Remote Control n'est pas en cours d'exécution.
  - Le dispositif LAN sans fil n'est pas enregistré dans le véhicule ou n'est pas connecté au véhicule.
  - Le dispositif LAN sans fil n'est pas à portée de communication.
  - Le dispositif LAN sans fil est connecté à un autre dispositif LAN sans fil.
  - Le dispositif LAN sans fil est en panne ou sa batterie est épuisée.
- Certaines installations de charge sont dotées d'une fonction de minuterie qui active ou coupe l'électricité à une heure spécifique de la journée. Quand vous effectuez la charge dans une installation dotée d'une fonction de minuterie, veillez à ce que la minuterie de charge soit réglée dans l'intervalle de temps où l'électricité de l'installation de charge est disponible.

**REMARQUE**

- La batterie de démarrage de 12 V se charge automatiquement et régulièrement à l'aide de l'électricité emmagasinée dans la batterie d'alimentation principale au lithium-ion. Un avertisseur sonore retentit dans l'habitacle pendant la charge de la batterie de démarrage de 12 V.
- Pendant le fonctionnement de la climatisation à distance ou pendant la charge, il est possible que le ventilateur de refroidissement ou le compresseur de climatisation se mette en marche et que vous entendiez son bruit de fonctionnement. Ceci est normal.
- La climatisation à distance fonctionne selon son propre mode en fonction du mode sélectionné avec le dispositif LAN sans fil, quel que soit le réglage de l'interrupteur du climatiseur du véhicule.
- Les performances de climatisation peuvent se détériorer ou la quantité restante de la batterie d'alimentation principale au lithium-ion peut diminuer dans les conditions suivantes:
  - Par temps extrêmement chaud.
  - Sous les rayons chauds du soleil.
  - Par temps extrêmement froid.
- Si la climatisation à distance démarre pendant la charge, il est possible que la durée de charge complète soit prolongée ou que le débit de charge diminue.
- Quand la quantité restante de la batterie d'alimentation principale au lithium-ion a diminué, la climatisation à distance ne fonctionne pas ou elle peut s'arrêter en route.

3

## Utilisation de dispositifs électriques pendant la charge

3

 **REMARQUE**

- Quand vous enlevez la batterie de démarrage de 12 V, la commande de minuterie de la commande à distance MITSUBISHI est réinitialisée et aucune fonction de la commande à distance MITSUBISHI ne peut être utilisée. De même, il est impossible de réchauffer la batterie d'alimentation principale au lithium-ion.

Faites à nouveau communiquer le dispositif LAN sans fil et votre véhicule.

**Informations générales**

N01216600039

MODÈLE: K9499-002  
ID FCC: RX8K9499-001  
IC: 2795E-K9499001

Le présent appareil est conforme à la partie 15 des règles de la FCC et CNR d'Industrie Canada applicables aux appareils radio exempts de licence. Son fonctionnement est soumis aux deux conditions suivantes:

- (1) l'appareil ne doit pas produire de brouillage, et
- (2) l'utilisateur de l'appareil doit accepter tout brouillage radioélectrique subi, même si le brouillage est susceptible d'en compromettre le fonctionnement.

3-48 Renseignements généraux/Charge

 **ATTENTION**

- Tout changement ou toute modification dont la conformité n'est pas expressément approuvée par l'organisme responsable de sa conformité peut entraîner l'annulation du droit de l'utilisateur de se servir de l'équipement.

Cet équipement est conforme aux limites d'exposition aux rayonnements de la FCC/IC définies pour un environnement non contrôlé et est conforme aux directives de la FCC sur l'exposition aux fréquences radio (FR) du Supplément C du bulletin OET65 et aux règles RSS-102 d'IC sur l'exposition aux fréquences radio (FR). Cet équipement émet de très faibles niveaux d'énergie de FR qui sont estimés comme conformes sans évaluation de l'exposition maximale permise (EMP). Cependant, il est souhaitable qu'il soit installé et utilisé en éloignant le radiateur d'au moins 20 cm du corps d'une personne (à l'exclusion des extrémités comme les mains, les poignets, les pieds et les chevilles).

**Para los vehículos vendidos en México**

La operación de este equipo está sujeta a las siguientes dos condiciones: (1) es posible que este equipo o dispositivo no cause interferencia perjudicial y (2) este equipo o dispositivo debe aceptar cualquier interferencia, incluyendo la que pueda causar su operación no deseada.

IFETEL: RCPKOK918-1609

**Utilisation de dispositifs électriques pendant la charge**

N01216700030

Si le mode de fonctionnement ON (marche) de l'interrupteur d'alimentation est sélectionné pendant la charge normale, la charge rapide, la charge V2H et l'alimentation V2H, vous pouvez utiliser la climatisation, le système de navigation du véhicule, l'équipement audio, etc.

## Utilisation de dispositifs électriques pendant la charge

**V2H (Véhicule-Domicile)**

L'électricité du véhicule peut être utilisée comme source d'alimentation électrique domestique. La charge bidirectionnelle du véhicule ou du domicile s'effectue à l'aide du connecteur de charge rapide conforme CHAdeMO qui est identique à une charge rapide. La «charge V2H» permet de charger le véhicule depuis l'unité V2H principale. L'«alimentation V2H» permet d'alimenter le domicile à partir du véhicule à l'aide de l'unité V2H principale.

Pour plus de détails sur le système V2H, veuillez consulter le manuel d'instructions fourni par le fabricant du système V2H ou consultez le fabricant du système V2H.

**AVERTISSEMENT**

- Toute personne portant un appareil électrique médical tel qu'un stimulateur cardiaque implanté ou un défibrillateur de cardioversion implanté ne doit pas se trouver à l'intérieur du véhicule quand la climatisation fonctionne pendant la charge.

Ceci pourrait affecter le fonctionnement de l'appareil électrique médical.

**AVERTISSEMENT**

- Ne laissez pas d'enfants, de personnes nécessitant des soins infirmiers ou des animaux de compagnie à l'intérieur du véhicule.

L'intérieur du véhicule pourrait devenir chaud ou froid pour des raisons diverses telles qu'une coupure automatique du système.

De plus, quand la température extérieure de l'air est basse, la température à l'intérieur du véhicule peut chuter rapidement. Au pire, il existe un danger de mort.

De plus, comme l'essuie-glace et le frein de stationnement électrique peuvent être actionnés, une erreur de manipulation pourrait provoquer des accidents.

- Veuillez vérifier les alentours avant toute utilisation.
- Ne déplacez pas le levier sélecteur, le véhicule pourrait se déplacer involontairement.

**REMARQUE**

- Quand vous utilisez des dispositifs électriques pendant la charge, la charge de la batterie d'alimentation principale au lithium-ion est restreinte et ce qui suit se produit.

**REMARQUE**

- Pendant la charge normale:  
La consommation électrique devient plus importante que la quantité de charge, il est possible que la batterie d'alimentation principale au lithium-ion ne soit pas chargée et l'électricité restante de la batterie d'alimentation principale au lithium-ion peut diminuer.
- Pendant la charge rapide:  
La durée de charge peut être allongée. De plus, selon les spécifications du chargeur rapide, il est possible que la batterie d'alimentation principale au lithium-ion ne soit pas chargée et l'électricité restante de la batterie d'alimentation principale au lithium-ion peut diminuer.
- Si vous utilisez le climatiseur, etc. pendant la charge, il est possible que vous ne puissiez pas entendre la radio à cause de fortes ondes électromagnétiques ou de bruit.

3

**Quand vous utilisez des dispositifs électriques**

N01216800031

1. Démarrez la charge normale ou la charge rapide.  
Reportez-vous à la section «Charge normale», page 3-36.  
Reportez-vous à la section «Charge rapide», page 3-37.
2. Assurez-vous que le témoin de charge du groupe d'instruments est allumé.

Renseignements généraux/Charge 3-49

## Utilisation de dispositifs électriques pendant la charge

3

### REMARQUE

- Si le témoin de charge n'est pas allumé, les dispositifs électriques ne pourront pas être utilisés. Vérifiez que la charge se réalise correctement.

3. Changez le mode de fonctionnement de l'interrupteur d'alimentation de OFF (arrêt) à ON (marche).  
Reportez-vous à la section «Modification du mode de fonctionnement», page 5-11.

### REMARQUE

- Sélectionnez toujours le mode de fonctionnement de l'interrupteur d'alimentation ON (marche) une fois que le témoin de charge s'est allumé. Il est possible que la charge ne démarre pas si vous sélectionnez le mode de fonctionnement de l'interrupteur d'alimentation ON (marche) avant que le témoin de charge ne se soit allumé.
- Quand le mode de fonctionnement de l'interrupteur d'alimentation est ON (marche), les portes et le hayon ne peuvent pas être verrouillés par le système de télédéverrouillage ni avec la clé F.A.S.T. Quand vous quittez le véhicule, sélectionnez le mode de fonctionnement OFF (arrêt) et verrouillez le véhicule.

4. Des dispositifs électriques comme un climatiseur, un système de navigation ou un équipement audio peuvent être utilisés. Reportez-vous à la section «Liste des affichages d'avertissement», page 5-187.

### REMARQUE

- Sélectionnez le mode de fonctionnement ON (marche) et utilisez les dispositifs électriques. Si le mode de fonctionnement de l'interrupteur d'alimentation est ACC (accessoire), le climatiseur ne peut pas être utilisé.
- L'alimentation de 120 V CA (1 500 W) ne peut pas être utilisée pendant la charge.
- Si vous faites passer l'écran d'information de l'affichage multi-information à l'affichage du flux énergétique, vous pouvez voir l'état de la charge et de la décharge de la batterie d'alimentation principale au lithium-ion. Reportez-vous à la section «Indication du flux énergétique pendant la charge», page 3-52.

### Quand vous arrêtez d'utiliser les dispositifs électriques

N01216900032

Sélectionnez le mode de fonctionnement OFF (arrêt) de l'interrupteur d'alimentation. Les dispositifs électriques tels que le climatiseur, l'équipement audio, etc. peuvent être arrêtés.

Reportez-vous à la section «Modification du mode de fonctionnement», page 5-11.

### REMARQUE

- La charge continue, même si le mode de fonctionnement OFF (arrêt) de l'interrupteur d'alimentation est sélectionné.

### Sélection automatique du mode de fonctionnement OFF (arrêt)

N01217000030

Dans les cas suivants, le mode de fonctionnement passera automatiquement à OFF (arrêt).

- Quand l'électricité restante de la batterie d'alimentation principale au lithium-ion diminue encore après l'arrêt du climatiseur.
- Quand la température extérieure de l'air est basse et l'affichage d'avertissement suivant apparaît.

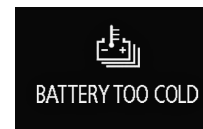

- Quand le processus de charge est terminé.
- Quand le connecteur de charge normale est débranché.
- Quand l'opération de charge par le chargeur rapide est interrompue.

## Utilisation de dispositifs électriques pendant la charge

- Quand la durée de charge rapide a dépassé les 60 minutes.
- Quand la condition pour l'arrêt du chargeur rapide (quantité de charge/durée de charge) est satisfaite.
- Quand la charge est interrompue à cause d'une coupure électrique.
- Quand la charge est interrompue à cause d'une défaillance.
- Quand le levier sélecteur est déplacé en position «N» (point mort). (La charge s'arrête aussi)

### REMARQUE

- Quand le mode de fonctionnement passe automatiquement à OFF (arrêt), le climatiseur, le système de navigation du véhicule, l'équipement audio, etc. s'arrêtent aussi. L'état du véhicule sera aussi le même que lorsque le mode de fonctionnement OFF (arrêt) est sélectionné manuellement: les phares s'éteignent, le plafonnier s'allume ou les rétroviseurs extérieurs se rétractent automatiquement (le cas échéant), etc.

### Arrêt automatique du climatiseur

N01217100031

Dans les cas suivants, le climatiseur s'arrête automatiquement. Quand le climatiseur

s'arrête, le panneau de commande la climatisation s'éteint.

- Quand l'électricité restante de la batterie d'alimentation principale au lithium-ion diminue et l'affichage d'avertissement suivant apparaît.



Reportez-vous à la section «Liste des affichages d'avertissement», page 5-187.

- Quand la température de la batterie d'alimentation principale au lithium-ion devient extrêmement faible et l'affichage d'avertissement suivant apparaît.



Reportez-vous à la section «Liste des affichages d'avertissement», page 5-187.

### REMARQUE

- Pour utiliser le climatiseur de nouveau après son arrêt automatique, appuyez sur l'interrupteur d'alimentation pendant que le message suivant est affiché pour sélectionner le mode de fonctionnement OFF (arrêt) de l'interrupteur d'alimentation, puis appuyez sur l'interrupteur d'alimentation de nouveau pour sélectionner le mode de fonctionnement ON (marche).



Reportez-vous à la section «Liste des affichages d'avertissement», page 5-187.

3

### Utilisation de dispositifs électriques pendant la charge

#### Affichage du flux énergétique pendant la charge

**3** Montre le flux d'énergie pendant la charge.

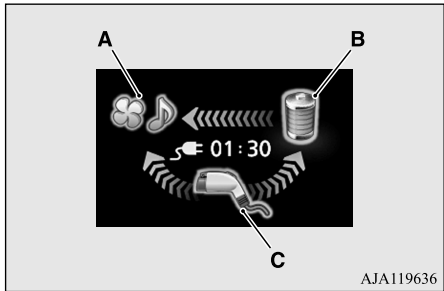

- A: Divers dispositifs électriques
- B: Batterie d'alimentation principale au lithium-ion
- C: Dispositif de charge

Flèche bleue: Flux d'énergie électrique

#### Affichage du flux énergétique (exemple)

Lors de la charge de la batterie d'alimentation

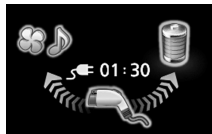

Lors de la décharge de la batterie d'alimentation principale au lithium-ion

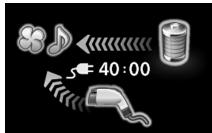

Pendant l'alimentation V2H



Lorsqu'il n'y a aucun flux d'énergie



#### REMARQUE

- Même quand vous n'utilisez pas la climatisation, le système de navigation de la voiture, l'équipement audio, etc., comme l'ordinateur de bord consomme de l'électricité, il est possible que des flèches soient affichées provenant du dispositif de charge ou de la batterie d'alimentation principale au lithium-ion.
- L'affichage du flux énergétique peut changer, quelle que soit l'utilisation faite de la climatisation, du système de navigation de la voiture, de l'équipement audio, etc.
- Si vous modifiez les réglages de la climatisation, il est possible que l'affichage du flux énergétique prenne un certain temps pour se stabiliser.



## Guide de diagnostic des pannes de charge

N01202301061

Symptôme	Cause possible	Solution possible
Impossible de démarrer le processus de charge.	Le mode de fonctionnement ON (marche) de l'interrupteur d'alimentation est sélectionné.	Avant la charge, sélectionnez le mode de fonctionnement OFF (arrêt) de l'interrupteur d'alimentation.
	La batterie d'alimentation principale au lithium-ion est déjà complètement chargée.	Il est impossible de lancer le processus de charge si la batterie d'alimentation principale au lithium-ion est déjà complètement chargée. Le processus se coupe automatiquement si la batterie d'alimentation principale au lithium-ion est déjà chargée.
	La température de la batterie d'alimentation principale au lithium-ion est trop élevée ou trop basse pour pouvoir recharger la batterie.	Vérifiez la température de la batterie d'alimentation principale au lithium-ion. Reportez-vous aux sections «Précautions et mesures à prendre en cas de chaleur intense», page 3-13 et «Précautions et mesures à prendre en cas de froid intense», page 3-14.
	La batterie de démarrage de 12 V est déchargée.	Il est possible de recharger la batterie d'alimentation principale au lithium-ion même lorsque les systèmes électriques du véhicule ne peuvent pas être allumés. Si la batterie est déchargée, rechargez la batterie de démarrage de 12 V ou démarrez le système à l'aide de câbles volants. Reportez-vous à la section «Démarrage par câbles volants du système EV hybride à brancher», page 8-2.
	Dysfonctionnement du véhicule ou du câble de charge EV.	Il est possible que le véhicule ou le câble de charge EV soit défaillant. Vérifiez si le témoin d'avertissement de l'appareil est allumé. Vérifiez si le témoin du chargeur indique un dysfonctionnement. Si un message d'avertissement s'affiche, arrêtez le processus de charge et contactez un concessionnaire agréé Mitsubishi EV.
	Le fusible a grillé.	Vérifiez si le fusible de l'éclairage intérieur (plafonnier), dans le boîtier à fusibles de l'habitacle situé devant le siège du conducteur, a grillé. Reportez-vous à la section «Fusibles», page 9-28.

3

## Guide de diagnostic des pannes de charge

3

Symptôme	Cause possible	Solution possible
Impossible de démarrer la charge normale.	La prise ne fournit aucun courant électrique.	Vérifiez qu'il n'y a pas eu de coupure d'électricité. Assurez-vous que le disjoncteur est activé. Si vous utilisez une prise sur laquelle une minuterie est branchée, le courant électrique ne sera disponible qu'à l'heure réglée sur la minuterie. Vérifiez si le témoin POWER (sous tension) du boîtier de commande est allumé.
	Le connecteur de charge n'est pas branché correctement.	Vérifiez si le connecteur de charge est branché correctement.
	Le connecteur de charge a été connecté et déconnecté à plusieurs reprises dans un intervalle de temps court.	Déconnectez le connecteur de charge, attendez quelques instants, puis redémarrez la procédure de charge depuis le début.
	Un câble de charge destiné à un autre véhicule est utilisé.	Utilisez uniquement le câble de charge EV destiné à votre véhicule.
	Il est possible que le dispositif de charge normale ne soit pas compatible avec votre véhicule.	Demandez à un administrateur ou au fabricant du dispositif de charge normale si ce dispositif de charge est compatible avec votre véhicule. Suivez toujours les instructions indiquées sur le dispositif de charge normale.
	La période de réserve de la minuterie de charge se règle à l'aide de la commande à distance MITSUBISHI (le cas échéant) ou du lien d'écran audio pour téléphone intelligent.	La charge normale ne peut pas démarrer quand le câble de charge EV est branché, si la minuterie de charge est configurée. Annulez tous les réglages de la minuterie de charge si vous voulez démarrer la charge normale immédiatement. Reportez-vous à la section «Commande à distance MITSUBISHI», page 3-44. Pour le lien d'écran audio pour téléphone intelligent, reportez-vous au manuel du propriétaire fourni séparément.

## Guide de diagnostic des pannes de charge

Symptôme	Cause possible	Solution possible
La charge normale s'arrête.	La prise ne fournit aucun courant électrique.	Il est possible qu'une coupure d'électricité se soit produite ou que le disjoncteur soit défectueux. Le processus de charge reprendra lorsque l'électricité sera rétablie.
	Le câble de charge EV a été débranché.	Assurez-vous que le câble de charge EV n'a pas été débranché.
	Vous avez appuyé sur le bouton du connecteur de charge normale.	Si vous appuyez longtemps sur le bouton du connecteur de charge normale, le processus de charge s'arrête. Redémarrez le processus de charge.
	La température de la batterie d'alimentation principale au lithium-ion est trop élevée ou trop basse pour pouvoir recharger la batterie.	Vérifiez la température de la batterie d'alimentation principale au lithium-ion. Reportez-vous aux sections «Précautions et mesures à prendre en cas de chaleur intense», page 3-13 et «Précautions et mesures à prendre en cas de froid intense», page 3-14.
	Le processus de charge est interrompu par la minuterie de charge normale.	Le processus de charge s'arrêtera en fonction du réglage de temporisation du dispositif de charge normale. Si vous devez charger davantage la batterie d'alimentation principale au lithium-ion, relancez le processus de charge.
	La minuterie de charge a été configurée à l'aide de la commande à distance MITSUBISHI (le cas échéant) ou à l'aide du lien d'écran audio pour téléphone intelligent après le début de la charge normale.	Annulez tous les réglages de la minuterie de charge. La charge redémarre automatiquement si vous annulez la minuterie de charge. Reportez-vous à la section «Commande à distance MITSUBISHI», page 3-44. Pour le lien d'écran audio pour téléphone intelligent, reportez-vous au manuel du propriétaire fourni séparément.

3

## Guide de diagnostic des pannes de charge

3

Symptôme	Cause possible	Solution possible
Impossible de lancer le processus de charge rapide.	Le connecteur de charge n'est pas branché correctement et/ou n'est pas verrouillé.	Assurez-vous que le connecteur de charge est branché correctement et qu'il est verrouillé.
	La fonction d'autodiagnostic du dispositif de charge rapide renvoie un résultat négatif.	Il est possible que le véhicule présente un dysfonctionnement. Arrêtez immédiatement la charge et contactez un concessionnaire agréé Mitsubishi EV.
	L'interrupteur du dispositif de charge rapide est sur OFF (arrêt).	Vérifiez la position de l'interrupteur du dispositif de charge rapide. Consultez un administrateur ou le fabricant du dispositif de charge rapide.
Le processus de charge rapide est discontinu.	Le processus de charge est interrompu par la minuterie de charge rapide.	Le processus de charge s'arrêtera selon les réglages de temporisation du dispositif de charge rapide. Si vous devez charger davantage la batterie d'alimentation principale au lithium-ion, relancez le processus de charge.
	Le processus de charge s'arrête lorsque la batterie est rechargée à 80 % de sa capacité.	Le processus de charge est supposé s'arrêter quand la capacité de la batterie d'alimentation principale au lithium-ion atteint 80 %. Si vous devez recharger la batterie d'alimentation principale au lithium-ion au-delà de 80 %, relancez le processus de charge.
	L'alimentation du dispositif de charge rapide est coupée.	Vérifiez si l'alimentation du dispositif de charge rapide est coupée. Consultez un administrateur ou le fabricant du dispositif de charge rapide.
Le témoin de charge clignote en continu même si le connecteur de charge rapide n'est pas branché au port de charge rapide quand vous démarrez le système EV hybride à brancher après une charge rapide.	La charge rapide ne s'est pas terminée normalement.	Effectuez de nouveau une charge rapide et terminez-la normalement ou contactez un concessionnaire agréé Mitsubishi EV.

## Choix du carburant

Symptôme	Cause possible	Solution possible
Le système EV hybride à brancher ne démarre pas après une charge rapide.	Le véhicule présente un dysfonctionnement.	Contactez un concessionnaire agréé Mitsubishi EV. Si vous avez besoin de pousser le véhicule, mettez le mode de fonctionnement de l'interrupteur d'alimentation sur ON (marche) et placez le sélecteur en position «N» (point mort).

3

## Choix du carburant

N01207600033

Votre véhicule a été conçu pour utiliser uniquement de l'essence sans plomb. Il est équipé d'un tube de remplissage du réservoir de carburant conçu spécialement pour n'accepter qu'un pistolet de distribution d'essence sans plomb de petit diamètre.

## ⚠️ AVERTISSEMENT

- L'essence est hautement inflammable et explosive. Vous risquez de vous brûler ou d'être gravement, voire mortellement blessé en la manipulant. Chaque fois que vous refaites le plein, sélectionnez le mode de fonctionnement OFF (arrêt) de l'interrupteur d'alimentation et éloignez le véhicule des flammes, des étincelles et des cigarettes et briquets. Manipulez toujours le carburant à l'extérieur, dans un endroit bien aéré.

## ⚠️ ATTENTION

- L'utilisation d'essence au plomb dans votre véhicule endommagera le moteur, le convertisseur catalytique et les capteurs d'oxygène. De plus, l'emploi d'essence au plomb est illégal et annulera votre garantie couvrant le moteur, le convertisseur catalytique et les capteurs d'oxygène.

## Additifs d'essence composés de détergent

Aux États-Unis, la loi exige que les distributeurs de carburant ajoutent à l'essence des détergents pour minimiser l'encrassement des injecteurs ainsi que les dépôts dans les soupapes d'admission. Ces essences contenant du détergent permettent de garder le moteur au point et de faire fonctionner correctement votre système antipollution.

## Indice d'octane requis

Votre véhicule a été conçu pour fonctionner avec du carburant sans plomb ayant un indice d'octane minimum de 87 [(MON+RON)/2] ou de 91 RON.

## Essence oxygénée

L'essence vendue dans certaines stations service peut contenir des produits oxygénés comme l'éthanol, même s'ils peuvent ne pas être identifiés par ces noms. Des produits oxygénés sont requis dans certaines régions du pays. Les carburants oxygénés peuvent être utilisés dans votre véhicule.

## Éthanol (essence-alcool)

Un mélange de 10 % d'éthanol (alcool de grain) maximum et de 90 % d'essence sans plomb peut être utilisé, si l'indice d'octane est au moins aussi élevé que celui recommandé pour l'essence sans plomb.

Renseignements généraux/Charge 3-57



## Remplissage du réservoir de carburant

### Méthanol

**3**

Ne faites pas fonctionner le véhicule avec de l'essence contenant du méthanol (alcool de bois). L'utilisation de ce type d'alcool peut nuire à la performance du véhicule et endommager les pièces importantes du circuit d'alimentation en carburant.

### Essence recomposée

Beaucoup de régions du pays exigent l'utilisation de carburant à nettoyage appelé «Essence recomposée».

L'essence recomposée contient des produits oxygénés et a été spécialement mélangée pour réduire les émissions du véhicule et améliorer la qualité de l'air.

Mitsubishi Motors Corporation recommande fortement l'utilisation d'essence recomposée. L'essence recomposée qui est bien mélangée n'a aucun effet négatif sur le rendement du véhicule ou sur la durabilité du moteur et des composants du circuit d'alimentation en carburant.

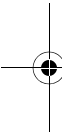

3-58 Renseignements généraux/Charge

### MMT (méthylcyclopentadiényle manganèse tricarbonyle)

Le méthylcyclopentadiényle manganèse tricarbonyle (MMT) est un additif permettant d'augmenter l'indice d'octane de l'essence. Mitsubishi Motors Corporation recommande l'utilisation d'essences sans MMT.

L'usage d'essence mélangée à du MMT peut nuire à la performance et peut déclencher le témoin d'anomalie de votre tableau de bord. Si tel est le cas, contactez un concessionnaire agréé Mitsubishi EV pour assistance.

### Soufre dans l'essence

Votre véhicule peut avoir été conçu pour respecter les normes de faibles émissions de Californie et ce, sur la base d'une essence à faible teneur en soufre à combustion propre. L'essence vendue dans les régions du pays autres que la Californie peut contenir une teneur supérieure en soufre. L'utilisation de ce type d'essence peut nuire au pot catalytique du véhicule et provoquer l'activation du témoin d'anomalie du moteur («SERVICE ENGINE SOON» ou «entretien moteur nécessaire»). Le déclenchement de ce témoin lorsque vous utilisez de l'essence à forte teneur en soufre ne signifie pas nécessairement que le système antipollution du véhicule

est défaillant. Votre concessionnaire agréé Mitsubishi EV peut vous recommander d'essayer une marque d'essence sans plomb différente dont la teneur en soufre est inférieure pour déterminer si le problème est lié au carburant.



### REMARQUE

- Une essence de mauvaise qualité peut causer des problèmes de démarrage, de calage au ralenti, de bruits anormaux du moteur et d'accélération. Si votre véhicule présente n'importe lequel de ces problèmes, essayez d'utiliser une marque d'essence différente. Si le témoin d'anomalie du moteur («SERVICE ENGINE SOON» ou «entretien moteur nécessaire») clignote, faites inspecter le véhicule dès que possible par le concessionnaire agréé Mitsubishi EV le plus proche.

## Remplissage du réservoir de carburant

N0120770050



### AVERTISSEMENT

- Quand vous manipulez du carburant, conformez-vous aux réglementations de sécurité affichées chez les garagistes et dans les stations-service.

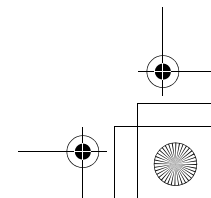
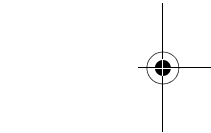
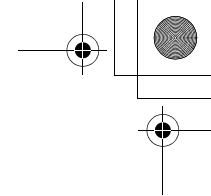
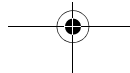

**⚠️ AVERTISSEMENT**

- L'essence est hautement inflammable et explosive. Vous risquez de vous brûler ou d'être gravement, voire mortellement blessé en la manipulant. Quand vous refaites le plein, arrêtez toujours le système EV hybride à brancher et éloignez le véhicule des flammes, des étincelles et des cigarettes et briquets. Manipulez toujours le carburant à l'extérieur, dans un endroit bien aéré.
- Avant de retirer le bouchon du réservoir de carburant, assurez-vous d'éliminer l'électricité statique de votre corps en touchant une pièce métallique du véhicule ou de la pompe à carburant. L'électricité statique accumulée par votre corps risquerait de provoquer une étincelle qui pourrait enflammer les vapeurs de carburant.
- Procédez au remplissage du réservoir (ouverture du volet d'accès au réservoir de carburant, retrait du bouchon du réservoir de carburant, etc.) seul; ne permettez à personne de s'approcher du goulot de remplissage du réservoir. Si vous laissez quelqu'un vous aider et que cette personne est porteuse d'électricité statique, les vapeurs de carburant risquent de s'enflammer.

**⚠️ AVERTISSEMENT**

- Ne procédez jamais à une charge en même temps que vous faites le plein. Pendant la charge, vous pourriez être touché par une charge d'électricité statique. L'électricité statique accumulée par votre corps risquerait de provoquer une étincelle qui pourrait enflammer les vapeurs de carburant.
- Ne vous éloignez pas du col de remplissage du réservoir de carburant avant d'avoir fini de remplir le réservoir. Si vous vous éloignez pour faire autre chose (par exemple, vous asseoir) au cours du remplissage, vous risquez d'accumuler à nouveau de l'électricité statique.
- Attention de ne pas inhaler de vapeurs de carburant. Le carburant contient des substances toxiques.
- Maintenez les portes et les vitres fermées pendant le remplissage du réservoir de carburant. Sinon, des vapeurs de carburant risquent d'entrer dans l'habitacle.

**Capacité du réservoir de carburant**

43 l (11,3 gal)

**Remplissage du réservoir de carburant****Plein de carburant**

1. Avant de faire le plein, sélectionnez le mode de fonctionnement OFF (arrêt) de l'interrupteur d'alimentation pour arrêter le système EV hybride à brancher.
2. Le col de remplissage du réservoir de carburant se trouve à l'arrière de votre véhicule, du côté conducteur.

Le volet d'accès au réservoir peut être ouvert depuis l'intérieur du véhicule en appuyant sur l'interrupteur du volet d'accès au réservoir situé sur le tableau de bord.

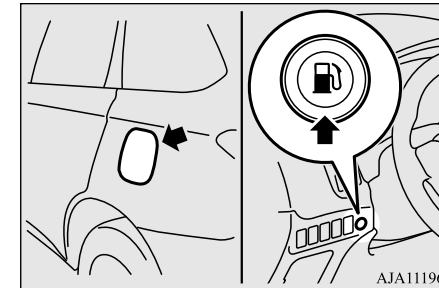
**3**

## Remplissage du réservoir de carburant

3

3. La pression interne du réservoir de carburant est automatiquement relâchée pour empêcher le débordement du carburant par le volet d'accès.

Avant d'ouvrir le bouchon du réservoir de carburant, attendez que le message «READY TO REFUEL» (Prêt à faire le plein) s'affiche sur l'écran d'information de l'affichage multi-information. Si la pression interne est élevée, ceci peut prendre plusieurs secondes.

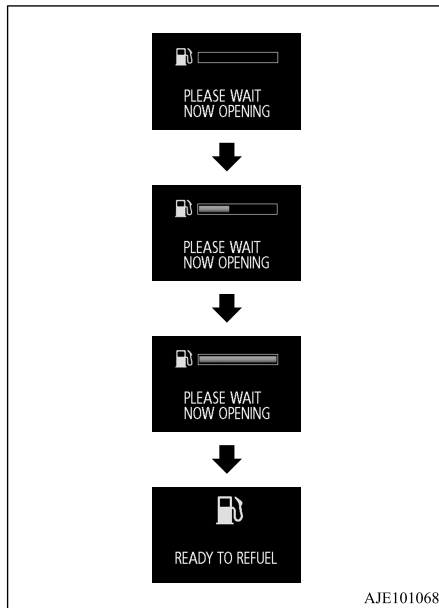

### ⚠ AVERTISSEMENT

● Si un problème se produit au niveau du système de dépressurisation interne du réservoir de carburant, un avertissement s'affiche sur l'écran d'information de l'affichage multi-information et il est impossible d'ouvrir le volet d'accès au réservoir.

Faites inspecter votre véhicule par un concessionnaire agréé Mitsubishi EV dès que possible.



### 📖 REMARQUE

● Si la batterie de démarrage de 12 V est faible ou déchargée, la fonction de dépressurisation interne du réservoir de carburant est désactivée et il est impossible d'ouvrir le volet d'accès au réservoir.

4. Ouvrez le bouchon du col de remplissage du réservoir de carburant en le tournant doucement dans le sens inverse des aiguilles d'une montre.

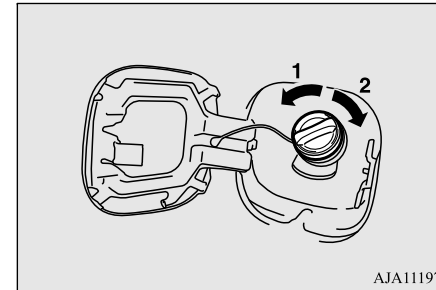

- 1- Retrait
- 2- Fermeture

### ⚠ AVERTISSEMENT

● Comme le circuit d'alimentation peut être sous pression, retirez lentement le bouchon de col de remplissage du réservoir de carburant. On élimine ainsi toute pression ou tout vide qui aurait pu se créer dans le réservoir de carburant. Si le bouchon laisse passer de la vapeur de carburant ou si vous entendez un sifflement, attendez que ce sifflement s'arrête avant de retirer le bouchon. Sinon du carburant pourrait être projeté et vous blesser, ainsi que d'autres personnes.



### REMARQUE

- Suspendez le cordon du bouchon du réservoir de carburant au crochet (A) situé à l'intérieur du volet d'accès au réservoir de carburant au moment de faire le plein.

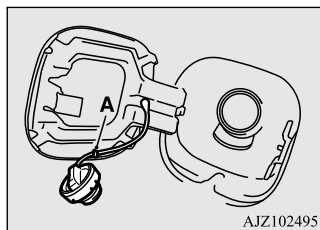

5. Pour remplir correctement le réservoir de carburant, veillez à manipuler le pistolet de distribution de carburant de façon appropriée. Ne faites pas basculer le pistolet. Introduisez le pistolet aussi loin que possible dans l'orifice de remplissage du réservoir.

### ATTENTION

- N'appuyez jamais sur la broche (B) quand vous faites le plein. Le carburant pourrait déborder du réservoir.

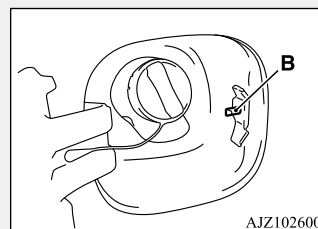

- Votre véhicule ne fonctionne qu'avec de l'essence sans plomb. Le moteur et le pot catalytique peuvent être gravement endommagés si vous remplissez ces véhicules d'essence contenant du plomb, et il ne faut donc jamais le faire.

### Remplissage du réservoir de carburant

6. Quand le pistolet s'arrête automatiquement, n'ajoutez plus de carburant.

### ATTENTION

- Afin d'éviter tout débordement de carburant et tout remplissage excessif, ne remplissez pas le réservoir «à ras bord». Le carburant renversé risque de décolorer, de tacher ou de fendiller la peinture du véhicule. Si du carburant se renverse sur la peinture, essuyez-le avec un chiffon doux.
- Après avoir appuyé sur l'interrupteur du volet d'accès au réservoir, le remplissage de carburant doit être effectué dans les 30 minutes. Après 30 minutes, le système de dépressurisation interne du réservoir de carburant prévu pour effectuer le remplissage se désactive. Fermez le bouchon du réservoir et le volet d'accès au réservoir une fois. Pour empêcher le carburant de déborder, appuyez de nouveau sur l'interrupteur du volet d'accès au réservoir pour réactiver le système de remplissage de carburant.

3

## Remplissage du réservoir de carburant

3

7. Pour fermer le bouchon du réservoir de carburant, tournez-le doucement dans le sens des aiguilles d'une montre jusqu'à ce que des déclics se produisent, puis fermez délicatement le volet d'accès au réservoir en le poussant.

**AVERTISSEMENT**

- Assurez-vous que le bouchon du réservoir de carburant est refermé correctement. Si le bouchon du réservoir de carburant n'est pas bien refermé, du carburant pourrait s'échapper, ce qui pourrait provoquer un incendie.

**ATTENTION**

- Si vous devez remplacer le bouchon du col de remplissage du réservoir de carburant, utilisez uniquement le bouchon spécifié pour le modèle de votre véhicule.

**REMARQUE**

- Si le bouchon du col de remplissage du réservoir de carburant n'est pas hermétiquement fermé lorsque vous conduisez, le témoin d'anomalie du moteur («SERVICE ENGINE SOON» ou «entretien moteur nécessaire») peut s'allumer lorsque le système de diagnostic embarqué (OBD) effectue une auto-vérification.  
Serrez toujours le bouchon du col de remplissage du réservoir de carburant jusqu'à ce que vous entendiez au moins trois déclics. Le témoin s'éteint après plusieurs cycles de conduite. Si le témoin ne s'éteint pas, contactez un concessionnaire agréé Mitsubishi EV dès que possible.
- Si vous conduisez alors que le volet d'accès au réservoir est resté ouvert, l'affichage d'avertissement apparaît à l'écran d'information de l'affichage multi-information.



CLOSE FUEL LID  
AND CAP

**S'il est impossible d'ouvrir le volet d'accès au réservoir**

N01207900049

Pour ouvrir le volet d'accès au réservoir, vous pouvez utiliser la manette d'ouverture du volet d'accès au réservoir située à l'intérieur du couvercle de la garniture intérieure (A).

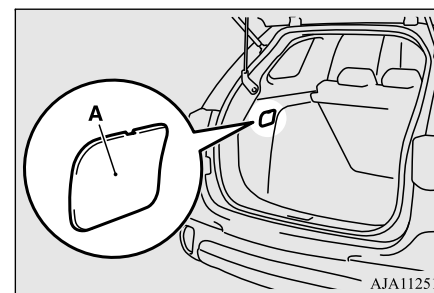

**⚠ AVERTISSEMENT**

- N'utilisez jamais la manette d'ouverture du volet d'accès au réservoir sauf si le volet ne peut pas être ouvert en actionnant l'interrupteur du volet d'accès au réservoir.

Si vous ouvrez le volet d'accès au réservoir à l'aide de la manette d'ouverture du volet d'accès au réservoir, la pression interne du réservoir ne sera automatiquement relâchée. Pour éviter que du carburant ne déborde de la goulotte du réservoir, enlevez le bouchon du réservoir lentement afin de relâcher progressivement la pression interne du réservoir et effectuez le remplissage en utilisant un débit plus faible.

**Ouverture manuelle du volet d'accès au réservoir**

1. Ouvrez le couvercle (A) puis tirez sur la manette (B) pour ouvrir le volet d'accès au réservoir.

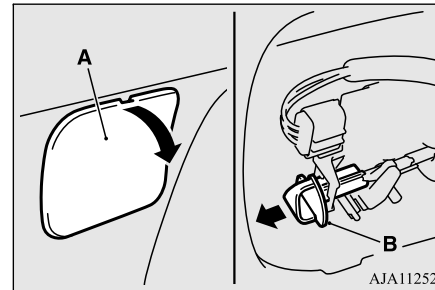
**⚠ ATTENTION**

- Si vous laissez le couvercle (A) ouvert, des bagages pourraient entrer accidentellement en contact avec la manette d'ouverture du volet d'accès au réservoir et le volet d'accès au réservoir pourrait s'ouvrir.

**📖 REMARQUE**

- Quand vous actionnez la manette d'ouverture du volet d'accès au réservoir, il est possible que l'écran d'avertissement illustré ci-dessous s'affiche.

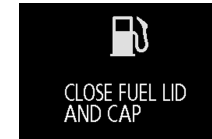

L'écran d'avertissement disparaît lorsque :

- plusieurs secondes après avoir fermé le volet d'accès au réservoir et conduit le véhicule; ou
- environ 30 minutes après avoir actionné la manette d'ouverture du volet d'accès au réservoir.

**3****Modifications du véhicule et courses automobiles**

N01200501030

Ce véhicule ne doit pas être modifié en utilisant des pièces autres que les pièces d'origine Mitsubishi Motors. Mitsubishi Motors conçoit et fabrique des véhicules de haute qualité en privilégiant la sécurité et la durabilité. Toute modification apportée à l'aide de pièces d'une autre marque que Mitsubishi Motors peut nuire à la performance, à la sécurité et à la durabilité, et peut même violer certaines lois et réglementations.

Renseignements généraux/Charge 3-63

## Modifications du véhicule et courses automobiles

### TOUT ENDOMMAGEMENT OU PROBLÈME DE RENDEMENT RÉSULTANT DE MODIFICATIONS OU DE COURSES AUTOMOBILES NE SONT PAS COUVERTS PAR LA GARANTIE.

3

Exemples de modifications de votre véhicule pouvant l'endommager et provoquer des problèmes de rendement:

- Montage de pièces autres que celles de Mitsubishi Motors
- Recours à du carburant ou des huiles et liquides non conformes
- Montage de pneus et de roues de taille incorrecte
- Modification du carburant, de l'admission, de l'échappement, des émissions, de la suspension, du moteur électrique, du moteur, de la transmission, des batteries (batterie d'alimentation principale au lithium-ion et batterie de démarrage de 12 V), des systèmes de charge ou des systèmes de câblage électrique
- Modification de tout calculateur ou module de contrôle embarqué, y compris la reprogrammation et le remplacement ou l'ajout de puces

Veillez vous référer au manuel de garantie/d'entretien pour plus de détails au sujet de la couverture de la garantie.

## Installation des accessoires

NO1200601057

### ⚠ ATTENTION

- Avant d'installer un accessoire électrique ou électronique, contactez un concessionnaire agréé Mitsubishi EV.
- Votre véhicule est équipé d'un connecteur de diagnostic (connecteur de liaison de données) pour la vérification et l'entretien du système de commande électronique. Mitsubishi Motors ne recommande pas de raccorder un appareil autre que le Scan Tool à ce connecteur pour la réalisation des inspections et de l'entretien, car cela risquerait d'être à l'origine d'un problème inattendu. En outre, les dysfonctionnements provoqués par le raccordement d'un appareil autre que le Scan Tool risquent de ne pas être couverts par la garantie.
- L'installation d'accessoires, d'options, etc. ne doit pas transgresser les lois en vigueur et doit suivre les directives et les mises en garde qui figurent dans la documentation accompagnant ce véhicule. Seuls les accessoires agréés Mitsubishi Motors sont adaptés à votre véhicule.

- Une mauvaise installation de pièces électriques risque de provoquer un incendie. Veuillez vous reporter à la rubrique «Modifications apportées au système électrique ou de carburant» du présent manuel.
- L'utilisation d'un téléphone cellulaire ou d'un poste de radio à l'intérieur du véhicule sans une antenne externe peut causer une interférence du système électrique, ce qui pourrait nuire au bon fonctionnement de votre véhicule.
- N'utilisez pas de pneus et de roues qui ne répondent pas aux caractéristiques techniques. Reportez-vous à «Caractéristiques techniques» pour des informations concernant les dimensions des pneus et des jantes.

### ⚠ AVERTISSEMENT

- **En conduisant, n'utilisez pas de téléphone cellulaire d'une façon qui pourrait compromettre votre sécurité. Tout ce qui est susceptible de vous distraire, y compris l'utilisation d'un téléphone cellulaire, augmente les risques d'accidents. Consultez et respectez les lois relatives à l'utilisation des téléphones cellulaires en voiture en vigueur dans votre région.**

## Point important!

Compte tenu du nombre important de pièces de rechange et d'accessoires proposés sur le marché par différents fabricants, il n'est pas toujours possible pour un concessionnaire agréé Mitsubishi EV de vérifier si l'installation ou le montage de pièces autres que celles d'origine Mitsubishi Motors est susceptible d'altérer la sécurité de conduite de votre véhicule.

## Modifications apportées au système électrique ou de carburant

N01200701032

Mitsubishi Motors fabrique des véhicules de haute qualité qui privilégient la sécurité. Il est important de consulter un concessionnaire agréé Mitsubishi EV avant de procéder à l'installation de tout accessoire risquant de modifier le système électrique ou le circuit d'alimentation en carburant.

## ATTENTION

- Veuillez consulter un concessionnaire agréé Mitsubishi EV à propos de la pose d'un tel accessoire ou de toute modification. Si le câblage est modifié de sorte à être pincé dans la carrosserie ou si la méthode de montage est inadéquate (sans ajout de fusibles de protection, etc.), le bon fonctionnement des dispositifs électroniques pourrait être compromis, et cela pourrait provoquer un incendie, l'endommagement du véhicule ou un accident.

## Pièces d'origine Mitsubishi Motors

N01207800022

Les pièces d'origine Mitsubishi Motors sont conçues et fabriquées pour répondre à des critères de performance supérieurs et sont recommandées pour tous vos besoins d'entretien. De plus, vous trouverez chez un concessionnaire agréé Mitsubishi EV une large gamme d'accessoires pour personnaliser votre nouveau véhicule. Chaque véhicule Mitsubishi Motors comporte un choix d'accessoires agréés par Mitsubishi Motors parmi lesquels choisir afin de personnaliser votre nouveau véhicule selon vos préférences. Le responsable du service des pièces et accessoires d'un concessionnaire agréé Mitsubishi EV peut vous renseigner sur les

## Pièces d'origine Mitsubishi Motors

divers systèmes audio, les systèmes de protection, ainsi que sur les accessoires pour l'intérieur et l'extérieur disponibles pour votre modèle spécifique.

3

## Réglementations californiennes concernant le perchlorate

N01200900011

Certains composants de ce véhicule, tels que les modules de coussins gonflables, les dispositifs de prétension de ceintures de sécurité ou les piles boutons peuvent contenir du perchlorate.

Des précautions spéciales peuvent être nécessaires.

Pour plus de renseignements, veuillez consulter [www.dtsc.ca.gov/hazardouswaste/perchlorate](http://www.dtsc.ca.gov/hazardouswaste/perchlorate).

## Enregistrement des données d'événements

N01210000028

Ce véhicule est équipé d'un enregistreur de données d'événements (EDR).

L'objectif principal de l'EDR est d'enregistrer des données dans certaines situations de collision ou similaires à une collision, comme un déploiement de coussin de sécurité gonflable ou le heurt d'un obstacle sur la route.

Renseignements généraux/Charge 3-65

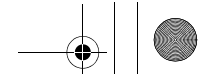

## Enregistrement des données d'événements

Ces données peuvent aider à comprendre les performances des différents systèmes du véhicule.

**3**

L'EDR a été conçu pour enregistrer des données liées à la dynamique du véhicule et aux systèmes de sécurité pendant une courte période, habituellement 30 secondes ou moins.

L'EDR de ce véhicule a été conçu pour enregistrer les données suivantes:

- La façon dont divers systèmes de votre véhicule fonctionnaient;
- Si les ceintures de sécurité du conducteur et du passager avant étaient ou non bouclées/attachées;
- La distance (le cas échéant) d'enfoncement de la pédale d'accélérateur et/ou de la pédale de freinage; et,
- La vitesse à laquelle le véhicule avançait.

Ces données peuvent aider à mieux comprendre les circonstances des collisions et des blessures provoquées.



### REMARQUE

- Les données de l'EDR sont enregistrées par votre véhicule uniquement si une situation de collision sérieuse se produit. Aucune donnée n'est enregistrée par l'EDR dans des conditions de conduite normales et aucune donnée personnelle n'est enregistrée (ex. le nom, le sexe, l'âge et l'endroit de la collision). Toutefois, d'autres personnes, comme la police, peuvent combiner les données de l'EDR avec le type de données d'identification personnelles habituellement recueillies pendant une enquête sur une collision.

Pour consulter les données relevées par un EDR, un équipement spécial est nécessaire et il faut pouvoir accéder au véhicule ou à l'EDR. En plus du fabricant du véhicule, d'autres personnes, comme la police, qui possèdent l'équipement spécial peuvent consulter les informations si elles ont accès au véhicule ou à l'EDR.

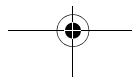
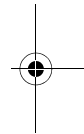
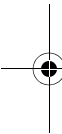

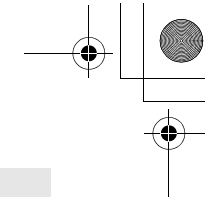
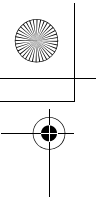

# *Siège et systèmes de retenue*

Sièges .....	4-2
Disposition des sièges .....	4-3
Sièges et systèmes de retenue .....	4-4
Sièges avant .....	4-4
Sièges arrière .....	4-8
Appuie-têtes .....	4-9
Pour créer un compartiment de chargement .....	4-12
Rabattement des sièges .....	4-15
Ceintures de sécurité .....	4-16
Utilisation de la ceinture de sécurité en cas de grossesse .....	4-25
Système prétendeur de ceinture de sécurité et limiteur de force ...	4-25
Systèmes de retenue pour enfants .....	4-27
Entretien et vérification des ceintures de sécurité .....	4-41
Système de retenue supplémentaire (SRS) - cousin de sécurité gonflable .....	4-41

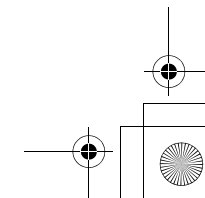
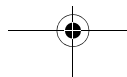
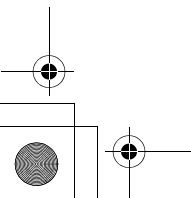
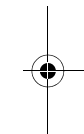
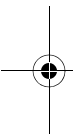

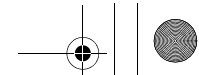

## Sièges

### Sièges

N00408401678

4

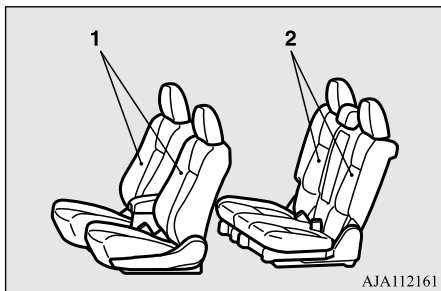

#### 1 - Sièges avant

- Réglage du siège vers l'avant ou l'arrière  
→ Page 4-5
- Réglage du dossier → Page 4-6
- Réglage de la hauteur du siège  
→ Page 4-6
- Pour régler le soutien lombaire (côté conducteur uniquement) → Page 4-7
- Siège chauffant → Page 4-7

#### 2 - Sièges arrière

- Réglage du dossier → Page 4-8
- Accoudoir → Page 4-9

#### 4-2 Siège et systèmes de retenue

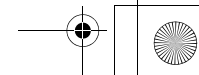
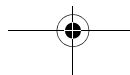





## Disposition des sièges

N00401701135

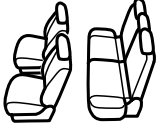
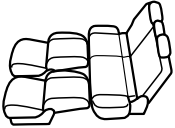
Vous pouvez agencer vos sièges dans les positions suivantes.

Utilisation normale	 AGM000168
Siège rabattu → Page 4-15	 AGM000285
Pour créer un compartiment de chargement → Page 4-12	 AJM100054

4

## Sièges et systèmes de retenue

## Sièges et systèmes de retenue

N00401601251

4

Votre véhicule est muni de ceintures de sécurité et d'autres éléments conçus pour vous protéger et protéger vos passagers en cas d'accident.

Les ceintures de sécurité constituent l'équipement de sécurité le plus important. Lorsqu'elles sont portées de manière appropriée, les ceintures de sécurité peuvent réduire considérablement les risques de blessures graves ou mortelles dans divers types de collisions. Pour plus de protection en cas de collision frontale grave, votre véhicule est muni d'un système de retenue supplémentaire (SRS) avec coussins de sécurité gonflables pour les sièges du conducteur et des passagers. Les sièges, les appuie-têtes et les serrures de porte font également partie de l'équipement de sécurité qui doit être utilisé de manière appropriée.

Vérifiez toujours ce qui suit avant de prendre la route:

- Chaque occupant du véhicule porte sa ceinture de sécurité.
- Les bébés et les jeunes enfants doivent être attachés dans un système de retenue pour enfants adapté à leur taille et installé sur le siège arrière.

4-4 Siège et systèmes de retenue

- Toutes les portes sont bien fermées et verrouillées.
- Les dossiers de siège sont à la position verticale et les appuie-têtes sont bien réglés.

L'équipement de sécurité n'empêche pas les blessures ni la mort en cas d'accident de véhicules motorisés. Cependant, vous pouvez contribuer à réduire les risques de blessure ou de mort en suivant les consignes de ce manuel.

## ⚠ AVERTISSEMENT

- **Ne placez pas d'objets sous les sièges. Ceci pourrait empêcher le siège de se verrouiller correctement et pourrait provoquer un accident.**  
Le siège ou d'autres pièces pourraient également être endommagés.

## Sièges avant

N00401801501

Assurez-vous de reculer le siège du conducteur le plus loin possible, en veillant à toujours pouvoir enfoncer complètement les pédales, contrôler facilement le volant et conduire le véhicule en toute sécurité.



AJA121125

## ⚠ AVERTISSEMENT

- **N'essayez pas de régler la position du siège pendant que vous conduisez. Cela peut entraîner la perte de contrôle du véhicule et entraîner un accident.**
- **Après avoir réglé le siège, assurez-vous qu'il soit bien bloqué en position.**
- **Afin de réduire le risque de blessures graves, voire mortelles, occasionnées au conducteur par le déploiement du coussin de sécurité gonflable, portez toujours la ceinture de sécurité et réglez le siège du conducteur le plus loin possible vers l'arrière, tout en veillant à toujours pouvoir enfoncer complètement les pédales, contrôler facilement le volant et conduire le véhicule en toute sécurité.**

### ⚠ AVERTISSEMENT

- Pour réduire les risques de blessures graves ou mortelles occasionnées au passager avant par le déploiement du coussin de sécurité gonflable du passager, veillez à ce qu'il porte toujours la ceinture de sécurité et à ce qu'il règle le siège le plus en arrière possible.
- Les enfants de moins de 12 ans doivent toujours être assis à l'arrière et utiliser les systèmes de retenue pour enfants appropriés.

### ⚠ ATTENTION

- Quand vous réglez le siège avant alors que le siège arrière est rabattu, attention de ne pas trop forcer contre le coussin de siège arrière rabattu.  
Vous pourriez endommager la housse du siège avant et la garniture du coussin de siège arrière.

### ⚠ ATTENTION

- Les réglages du siège doivent être effectués par un adulte. Un accident inattendu pourrait se produire si un enfant le règle lui-même.
- Ne placez ni coussin, ni objet similaire entre votre dos et le dossier de votre siège pendant la conduite. Cela réduirait l'efficacité des appuie-têtes en cas d'accident.
- Faites attention à ne pas vous coincer la main ou la jambe lorsque vous faites glisser les sièges.
- Prenez garde aux passagers à l'arrière lorsque vous inclinez ou faites glisser les sièges vers l'arrière.

### Réglage du siège vers l'avant ou l'arrière

N00401901401

Appuyez sur le bouton vers l'avant ou vers l'arrière pour déplacer le siège à la position souhaitée. Relâchez le bouton de façon à ce que le siège se verrouille en position.

4

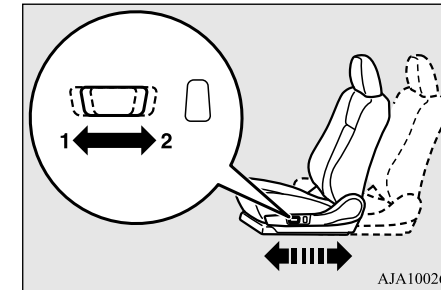

- 1- En avant (vers l'avant du véhicule)
- 2- En arrière (vers l'arrière du véhicule)

### 📖 REMARQUE

- Pour empêcher la décharge complète de la batterie de démarrage de 12 V, actionnez le siège à commande électrique quand le système EV hybride à brancher est en marche.

## Sièges avant

### Réglage des dossiers

N00402001454

Actionnez le bouton dans le sens des flèches pour régler le dossier.

4

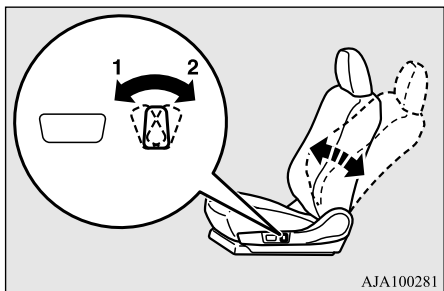

AJA100281

- 1- Vers l'avant
- 2- Vers l'arrière

#### REMARQUE

- Pour empêcher la décharge complète de la batterie de démarrage de 12 V, actionnez le siège à commande électrique quand le système EV hybride à brancher est en marche.

### AVERTISSEMENT

- Pour réduire les risques de blessures graves ou mortelles en cas d'accident ou d'arrêt soudain, tous les dossiers de siège doivent être en position verticale lorsque le véhicule est en mouvement.

Les performances des ceintures de sécurité peuvent être gravement affectées en cas d'accident si les dossiers de siège sont inclinés. Plus le dossier est incliné, plus les performances de la ceinture de sécurité seront défavorablement affectées. En cas d'accident, si la ceinture de sécurité n'est pas correctement placée contre votre corps, vous pourriez glisser sous la ceinture et souffrir des blessures graves ou mortelles.

### Réglage de la hauteur du siège

N00402101312

Actionnez le bouton dans le sens des flèches pour relever ou abaisser le siège.

#### REMARQUE

- Pour empêcher la décharge complète de la batterie de démarrage de 12 V, actionnez le siège à commande électrique quand le système EV hybride à brancher est en marche.

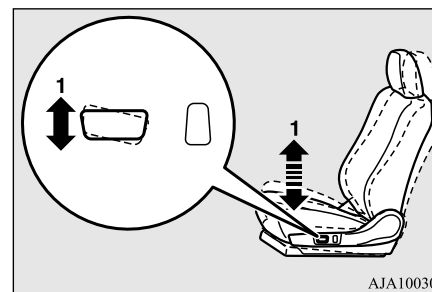

AJA100308

- 1- Soulevez ou abaissez l'extrémité avant du siège

## Sièges avant

### Réglage du soutien lombaire (côté conducteur uniquement)

N00402201179

Le siège du conducteur est pourvu d'un soutien lombaire réglable.

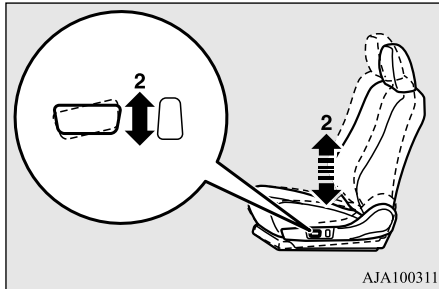

2- Soulevez ou abaissez l'extrémité arrière du siège

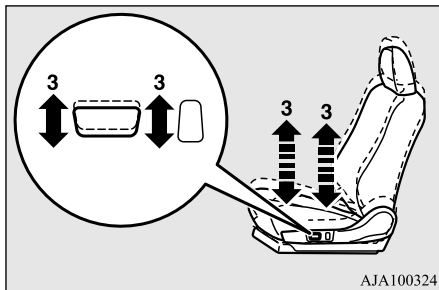

3- Soulevez ou abaissez le siège dans son entier

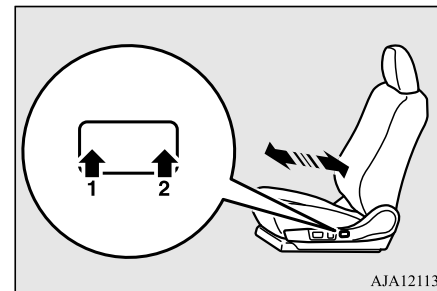

1- Fort  
2- Faible

### Siège chauffant

N00435601506

Les sièges chauffants peuvent être activés en appuyant sur l'interrupteur quand le mode de fonctionnement ON (marche) de l'interrupteur d'alimentation est sélectionné. Le témoin (A) s'allume lorsque le chauffage est en marche.

4

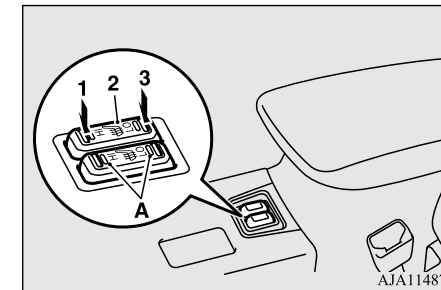

1 (HI) - Chauffage fort  
(pour un chauffage rapide)  
2 (position neutre) - Chauffage éteint  
3 (LO) - Chauffage bas  
(pour que le siège reste chaud)

## Sièges arrière

4

**AVERTISSEMENT**

● Les personnes incapables de ressentir les changements de température ou la douleur au niveau de la peau en raison de l'âge, d'une maladie, d'une blessure, de médicaments, de la consommation d'alcool, de la fatigue ou autre condition physique ou si elles ont une peau sensible peuvent souffrir de brûlures quand elles utilisent le siège chauffant, même à basse température. Pour réduire le risque de brûlure, les personnes atteintes de telles conditions doivent faire attention lors de l'utilisation du siège chauffant.

**ATTENTION**

- Éteignez les sièges chauffants quand vous ne les utilisez pas. Sélectionnez la position «HI» (élevée) pour un chauffage rapide. Une fois le siège réchauffé, sélectionnez la position «LO» (basse) pour maintenir la chaleur. La température d'un siège chauffant peut varier légèrement en cours d'utilisation. Ces variations sont causées par le thermostat interne du siège chauffant et n'indiquent en aucun cas que vos sièges chauffants sont défectueux.
- Ne placez jamais d'objets lourds sur le siège et n'y enfoncez jamais d'objets pointus comme des épingles, des aiguilles, etc.

**ATTENTION**

- Ne couvrez pas le siège d'une couverture, d'un coussin ou d'autres matières isolantes en utilisant l'élément chauffant; ceci pourrait provoquer la surchauffe de l'élément chauffant.
- Lorsque vous nettoyez le siège, n'utilisez pas de benzine, de kérosène, d'essence, d'alcool ni aucun autre solvant organique; vous risquez d'endommager non seulement la surface du siège, mais également l'élément chauffant.
- Si de l'eau ou tout autre liquide est renversé sur le siège, laissez-le sécher complètement avant de faire fonctionner le siège chauffant. Si vous remarquez une anomalie dans le fonctionnement du siège chauffant, coupez immédiatement le chauffage.

## Sièges arrière

N00402501244

Lorsque vous vous asseyez sur la position centrale du siège arrière, réglez les appuie-têtes à une hauteur appropriée à laquelle ils se bloquent en position. Reportez-vous à la section «Appuie-têtes», page 4-9.

## Réglage des dossiers

Tirez le levier vers le haut et réglez le dossier à la main dans la position souhaitée avant de relâcher le levier. Le dossier doit se verrouiller en position.

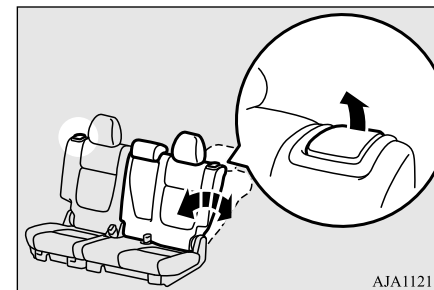

AJA112187

**REMARQUE**

- Vous pouvez régler le dossier vers l'avant ou l'arrière des deux côtés séparément.

## ⚠️ AVERTISSEMENT

- Pour réduire les risques de blessures graves ou mortelles en cas d'accident ou d'arrêt soudain, tous les dossiers de siège doivent être en position verticale lorsque le véhicule est en mouvement.
- Les dossiers de siège inclinés peuvent nuire au rendement de la ceinture de sécurité en cas d'accident. Plus le dossier est incliné, plus la performance de la ceinture de sécurité sera défavorablement affectée. Si, en cas d'accident, la ceinture de sécurité n'est pas correctement serrée contre votre corps, vous pourriez glisser sous la ceinture et souffrir des blessures graves ou mortelles.
- Quand une personne est assise sur le siège central des sièges arrière, les dossiers des deux côtés des sièges arrière doivent avoir le même angle.

## Accoudoir

N00403001321

Pour utiliser l'accoudoir, abaissez-le comme indiqué.

L'accoudoir comporte un porte-gobelets.

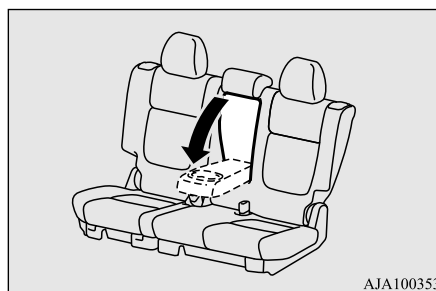

AJA100353

## 📖 REMARQUE

- Ne vous asseyez jamais sur un accoudoir. Vous pourriez endommager l'accoudoir.

## Appuie-têtes

N00404301624

Les appuie-têtes peuvent réduire le risque de traumatisme cervical en cas de collision arrière.

Les appuie-têtes livrés avec votre véhicule sont illustrés ci-après.

Pour un maximum de sécurité, réglez le dossier de votre siège en position verticale et ajustez correctement l'appuie-tête. Gardez le dos contre le dossier et la tête contre l'appuie-tête.

4

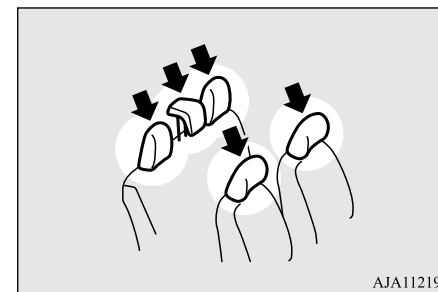

AJA112190

## Appuie-têtes

4

**⚠ AVERTISSEMENT**

- **Conduire sans appuie-tête risque de vous soumettre, vous et vos passagers, à des blessures graves, voire mortelles en cas d'accident. Pour réduire le risque de blessures en cas d'accident, assurez-vous que les appuie-têtes soient toujours installés et positionnés correctement quand le siège est occupé.**
- **Afin de limiter les risques de blessures à la nuque lors d'une collision arrière, réglez le dossier du siège à la verticale et l'appuie-tête à la position correcte avant de prendre la route. Le conducteur ne doit jamais régler son siège pendant la conduite.**
- **Ne placez jamais de coussin ou d'objet similaire contre le dossier. Ceci pourrait réduire l'efficacité de l'appuie-tête en augmentant la distance entre la tête et l'appuie-tête.**

**Réglage de la hauteur de l'appuie-tête****Sièges avant**

Pour réduire le risque de blessures en cas d'accident, réglez l'appuie-tête de façon à ce que la partie centrale se trouve au niveau de vos oreilles lorsque vous êtes assis. Si la partie centrale de l'appuie-tête n'atteint pas le niveau des oreilles d'une personne de grande taille assise sur le siège, il est indispensable de remonter l'appuie-tête en position de verrouillage maximale.

- Pour remonter l'appuie-tête, tirez-le vers le haut.
- Pour abaisser l'appuie-tête, appuyez dessus tout en appuyant sur le bouton de verrouillage (A) dans le sens indiqué par la flèche.
- Après avoir réglé la hauteur, appuyez sur l'appuie-tête pour vous assurer qu'il soit bien verrouillé en position.

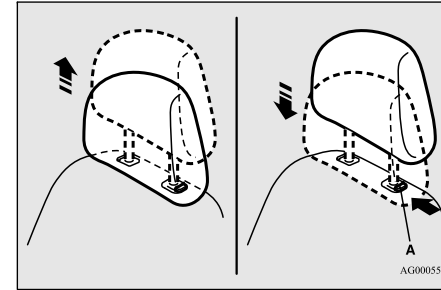
**Siège central arrière**

Pour réduire le risque de blessure en cas d'accident, tirez l'appuie-tête en position verrouillée.

- Pour remonter l'appuie-tête, tirez-le vers le haut.
- Pour abaisser l'appuie-tête, appuyez dessus tout en appuyant sur le bouton de verrouillage (A) dans le sens indiqué par la flèche.
- Après avoir réglé la hauteur, appuyez sur l'appuie-tête pour vous assurer qu'il soit bien verrouillé en position.



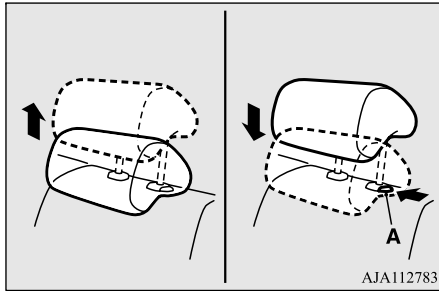

### REMARQUE

- La hauteur de l'appuie-tête des sièges arrière extérieurs ne peut pas être réglée.

### Pour retirer

Appuyez sur le bouton de verrouillage (A) dans le sens indiqué par les flèches. Tirez ensuite l'appuie-tête vers le haut et sortez-le du dossier.

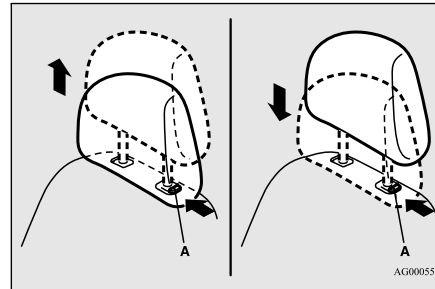

### Installation

Vérifiez d'abord que l'appuie-tête soit orienté dans le bon sens comme indiqué sur l'illustration précédente, puis insérez-le dans le dossier. Enfoncez l'appuie-tête tout en appuyant sur le bouton de verrouillage (A) jusqu'à ce que l'appuie-tête se verrouille en position.

4

### ATTENTION

- Vérifiez que le bouton de verrouillage (A) ressorte bien comme sur l'illustration. Tirez ensuite l'appuie-tête vers le haut pour vous assurer qu'il soit bien verrouillé en position et qu'il ne ressortira pas du dossier.

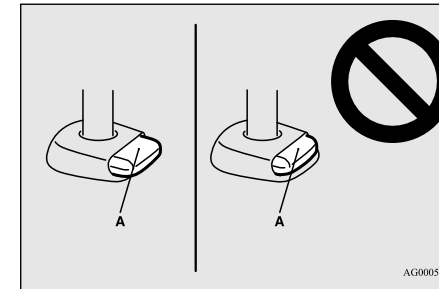

### AVERTISSEMENT

- Lorsqu'une personne s'assied sur le siège central arrière, réglez l'appuie-tête sur une hauteur à laquelle il se bloque en position. Pensez à faire ces réglages avant de prendre la route. Dans le cas contraire, les passagers du véhicule pourraient subir de graves blessures lors d'une collision.

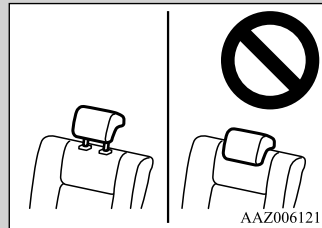

### AVERTISSEMENT

- Afin de réduire les risques de blessures à la nuque lors d'un accident, il faut toujours veiller à ce que les appuie-têtes soient montés correctement et réglés à la position idéale avant de prendre la route.

## Pour créer un compartiment de chargement

4

### ⚠ ATTENTION

- La forme et la taille des appuie-têtes varient selon le siège utilisé. Utilisez toujours l'appuie-tête correct fourni pour ce siège particulier et n'installez pas l'appuie-tête dans la mauvaise direction.

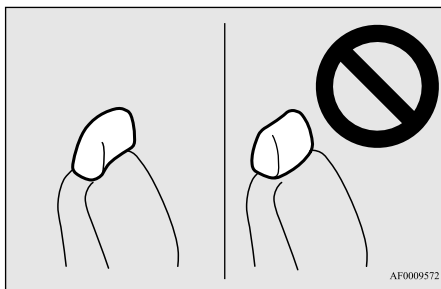

## Pour créer un compartiment de chargement

N00405501128

### ⚠ AVERTISSEMENT

- Ne réglez jamais les sièges pour créer un compartiment de chargement quand le véhicule est en déplacement ou en pente. Les sièges pourraient se déplacer bien au-delà de ce que vous souhaitez ou bouger soudainement et provoquer un accident et/ou des blessures graves.

### ⚠ AVERTISSEMENT

- Lorsque vous redressez un siège préalablement replié, veillez à le verrouiller en position et à replacer les boucles de ceintures de sécurité dans leur position d'origine. Si le siège n'est pas verrouillé correctement, il pourrait se déplacer et provoquer un accident grave.
- N'emmenez jamais personne dans l'espace utilitaire lorsque le véhicule est en mouvement. Des passagers qui ne sont pas correctement assis ou retenus peuvent subir des blessures graves, voire mortelles, lors d'un accident.

### ⚠ ATTENTION

- Dans le compartiment de chargement, ne chargez pas de bagages à un niveau plus élevé que la partie supérieure des sièges, et assurez-vous que les bagages soient fermement attachés. Une vision arrière restreinte ou la projection d'objets dans l'habitacle pendant un freinage brusque peuvent provoquer un accident et/ou des blessures graves.
- Les sièges devraient toujours être manipulés par des adultes. Le réglage des sièges par un enfant pourrait provoquer un accident inattendu.
- Faites attention à ne pas vous coincer la main ou la jambe lorsque vous réglez les sièges. Cela risquerait de vous blesser.

### 📖 REMARQUE

- Quand le dossier d'un siège avant est incliné, remettez-le en position droite avant de vous mettre en route.

## Rabattement des sièges arrière

N00405701159

Le siège arrière peut être rabattu pour créer un compartiment de chargement supplémentaire.

### 📖 REMARQUE

- Vous pouvez rabattre séparément le côté droit et le côté gauche du siège arrière.

## Pour rabattre le siège arrière

1. Quand vous rabattez le siège arrière gauche, rangez la ceinture de sécurité du siège central arrière. Reportez-vous à la section «Ceinture de sécurité amovible du siège central arrière», page 4-21.
2. Abaissez au maximum l'appuie-tête du siège central arrière. Reportez-vous à la section «Appuie-têtes», page 4-9.

3. Tirez la sangle (A), puis pliez les appuie-têtes vers l'avant pour le siège extérieur arrière.

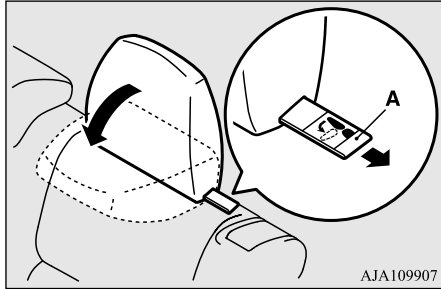

4. Tirez la sangle (B), puis inclinez le coussin de siège vers l'avant.

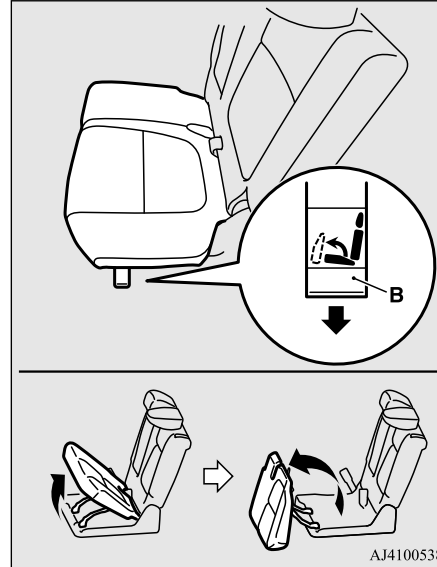

## Pour créer un compartiment de chargement

### ⚠ ATTENTION

● Ne repliez pas le siège arrière pendant que l'alimentation de 120 V CA à l'arrière du compartiment de console du plancher est en cours d'utilisation ou si le couvercle de l'alimentation de 120 V CA est ouvert. Ceci pourrait endommager l'alimentation de 120 V CA, son couvercle, un appareil connecté et/ou le siège arrière. Ceci pourrait également provoquer un choc électrique.

4



5. Pliez les boucles des ceintures vers l'avant.

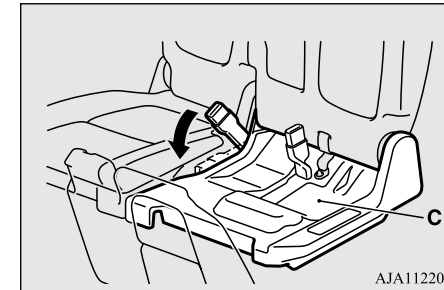

## Pour créer un compartiment de chargement

### ⚠ ATTENTION

- Ne laissez personne s'asseoir sur l'assise de siège en plastique (C), et ne posez aucun bagage dessus. Vous pourriez endommager l'assise en plastique.

4

6. Tirez le levier (D) vers le haut et repliez le dossier vers l'avant.

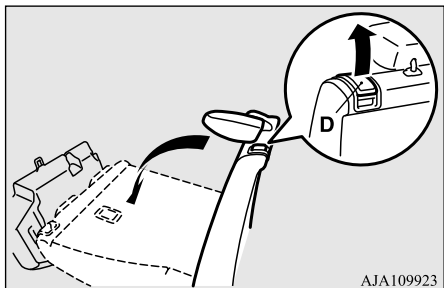

### ⚠ ATTENTION

- Ne laissez personne s'asseoir sur le coussin de siège ainsi replié et ne posez aucun bagage dessus. Les fixations de montage du siège pourraient plier sous le poids et rendre le verrouillage du coussin de siège impossible une fois celui-ci replacé dans sa position d'origine.

## Pour redresser les sièges

1. Relevez le dossier jusqu'à ce qu'il se verrouille en position.
2. Relevez la boucle de ceinture de sécurité (A) en abaissant doucement le coussin de siège. Vérifiez la présence d'un crochet (B) à l'endroit indiqué sur l'illustration.

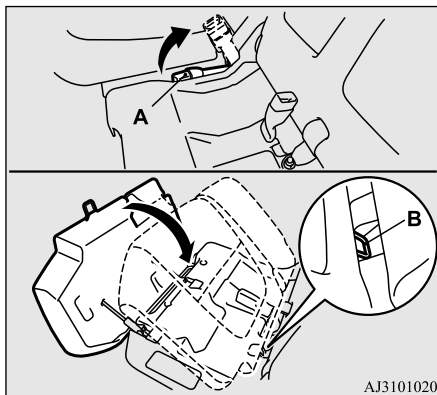

## 📖 REMARQUE

- Une sangle en caoutchouc (C) a été placée sur la boucle de ceinture de sécurité du siège extérieur gauche. Celle-ci permet de relever la boucle de ceinture lorsque vous replacez le coussin de siège dans sa position d'origine.

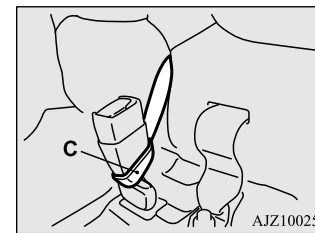

3. Appuyez sur le coussin de siège jusqu'à ce qu'il se verrouille fermement en position.

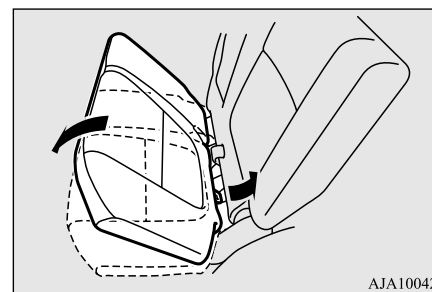

## Rabattement des sièges

4. Assurez-vous que toutes les boucles de ceinture de sécurité sont correctement positionnées sur les coussins de siège.
5. Remettez l'appuie-tête replié dans sa position d'origine.

**AVERTISSEMENT**

- Veillez à ce que les appuie-têtes soient bien remis à leur position d'origine avant que quelqu'un ne s'assoie sur les sièges. Si cela n'est pas fait, ils pourraient entraîner de graves blessures en cas d'accident.

6. Si vous avez retiré la ceinture de sécurité du siège central:
  - Retirez la plaque d'ancrage amovible (D) du dossier de siège.
  - Tirez lentement sur la petite languette (E) et insérez-la dans la plaque d'ancrage amovible jusqu'à ce que vous entendiez un dé clic.

- Veillez à ce que la ceinture de sécurité ne soit pas vrillée.
- Pour plus de détails, reportez-vous à la section «Ceinture de sécurité amovible du siège central arrière», page 4-21.

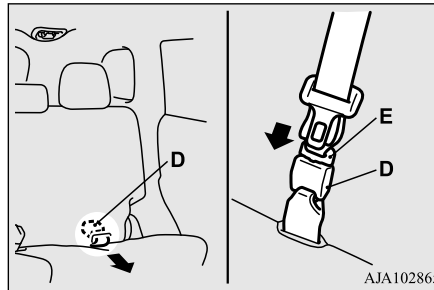
**Rabattement des sièges**

N00404801179

L'habitacle complet du véhicule peut être utilisé pour dormir en enlevant les appuie-têtes et en inclinant complètement tous les sièges lorsque le véhicule est à l'arrêt.

**AVERTISSEMENT**

- Ne conduisez jamais si des passagers ou une charge se trouvent sur les sièges rabattu. Ceci est extrêmement dangereux et peut provoquer des blessures graves ou mortelles en cas d'accident ou si un freinage brusque est nécessaire.

**ATTENTION**

- Réglez les sièges uniquement quand le véhicule est stationné en toute sécurité.
- Les sièges ne doivent être réglés que par des adultes pour éviter tout accident.
- Faites attention à ne pas vous coincer la main ou la jambe lorsque vous faites glisser les sièges.
- Ne marchez pas sur les sièges une fois que ceux-ci ont été rabattus à plat, car la surface n'est pas stable. Mieux vaut vous déplacer à quatre pattes.
- Pour vous assurer que les sièges soient bien verrouillés, essayez de les déplacer d'avant en arrière.
- Ne sautez pas sur les dossiers, et ne laissez pas tomber d'objets lourds dessus.
- Pour relever le dossier du siège avant, placez votre main fermement sur le dossier, tirez le bouton de verrouillage du dossier vers le haut, et soulevez le dossier lentement. (Reportez-vous à la section «Réglage du dossier de siège», page 4-6.) Ne permettez pas aux enfants de régler le dossier.

## Ceintures de sécurité

4

1. Enlevez les appuie-têtes des sièges avant et soulevez l'accoudoir des sièges arrière. Pour les véhicules munis d'un couvercle du compartiment de chargement, enlevez le couvercle.

(Reportez-vous aux sections «Appuie-têtes» page 4-9, «Accoudoir» page 4-9 et «Couvercle du compartiment de chargement» page 5-262.)

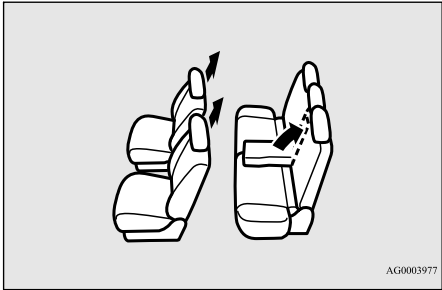

2. Faites glisser les sièges avant complètement vers l'avant, puis inclinez leurs dossiers vers l'arrière afin d'obtenir une surface plane.

(Reportez-vous aux sections «Réglage du siège vers l'avant ou l'arrière», page 4-5 et «Réglage du dossier de siège», page 4-6.)

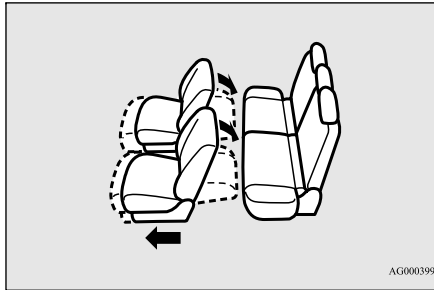

3. Inclinez les dossiers des sièges arrière.

(Reportez-vous à la section «Réglage du dossier de siège», page 4-8.)

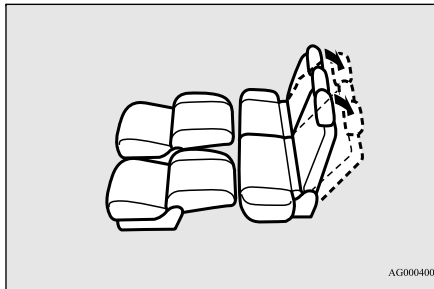

4. Le rabattement des sièges est terminé.

Pour remettre les sièges dans leur position normale, inversez la procédure ci-dessus.

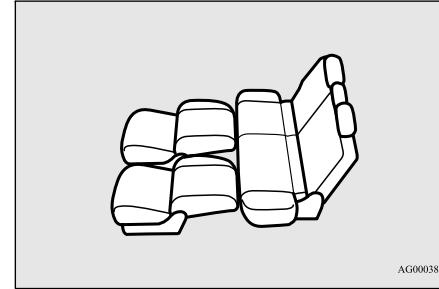

## Ceintures de sécurité

N00406001582

Les ceintures de sécurité sont installées dans votre véhicule afin d'aider à réduire le risque de blessure du conducteur et du passager en cas d'accident. Toujours utiliser les ceintures de sécurité fournies.

Veillez parcourir l'information suivante avec soin pour l'usage adéquat de la ceinture de sécurité.

**⚠️ AVERTISSEMENT**

- Afin d'aider à réduire le risque de blessure ou de mort en cas d'accident, les ceintures de sécurité et les systèmes de retenue pour enfants doivent toujours être utilisés. Reportez-vous à la section «Systèmes de retenue pour enfants», page 4-27 pour toute information supplémentaire.
- N'utilisez jamais une ceinture de sécurité pour attacher plus d'une personne.
- Ne transportez jamais un nombre de personnes supérieur au nombre de ceintures de sécurité dont le véhicule est équipé.
- Réglez toujours la ceinture de sécurité à la taille de la personne qui la porte.
- Placez toujours la ceinture épaulière par-dessus l'épaule et en travers de la poitrine. Ne la placez jamais derrière vous ou sous votre bras.
- Portez toujours la ceinture sous-abdominale le plus bas possible au niveau du bassin, et non de la taille.

**⚠️ AVERTISSEMENT**

- N'insérez jamais aucun objet étranger, comme un morceau de plastique, un trombone, un bouton ou une pièce dans la boucle de la ceinture de sécurité.

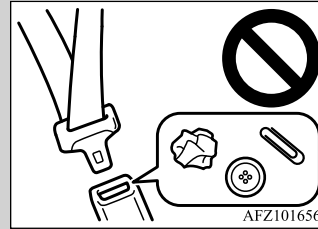

- Ne jamais modifier ou changer les ceintures de sécurité dans votre véhicule.
- Afin de réduire le risque de blessures graves, voire mortelles, occasionnées au conducteur par le déploiement du coussin de sécurité gonflable, portez toujours la ceinture de sécurité et réglez le siège du conducteur le plus loin possible vers l'arrière, tout en veillant à toujours pouvoir enfoncer complètement les pédales, contrôler facilement le volant et conduire le véhicule en toute sécurité.

**⚠️ AVERTISSEMENT**

- Afin de réduire le risque de blessures graves, voire mortelles, du passager du siège avant lors du déploiement du coussin de sécurité gonflable, assurez-vous que le passager porte toujours correctement sa ceinture de sécurité, qu'il demeure assis dans le siège en position verticale avec le dos bien appuyé contre le dossier et qu'il recule son siège le plus loin possible vers l'arrière. Reportez-vous à la section «Système de retenue supplémentaire (SRS) - coussin de sécurité gonflable», page 4-41 pour toute information supplémentaire.
- Ne tenez jamais un bébé ou un enfant dans vos bras ou sur vos genoux pendant que le véhicule roule, même lorsque vous portez la ceinture de sécurité. Ne placez jamais la ceinture de sécurité que vous portez, ou toute partie de cette dernière, autour du bébé ou de l'enfant. Le non-respect de ces instructions simples pourrait entraîner un risque de blessures graves ou mortelles pour votre enfant en cas d'accident ou de freinage brusque.

## Ceintures de sécurité

4

**AVERTISSEMENT**

- Les enfants âgés de moins de 12 ans doivent toujours être assis à l'arrière et être attachés de façon appropriée. Cela a pour effet de réduire le risque de blessures graves ou de mort en cas d'accident, plus particulièrement à la suite du déploiement du coussin de sécurité gonflable du côté du passager avant. Reportez-vous à la section «Systèmes de retenue pour enfants», page 4-27 pour toute information supplémentaire.
- Tout enfant trop petit pour porter une ceinture de sécurité doit être installé dans un système de retenue pour enfants approprié.
- Les bébés DOIVENT être installés dans un siège de sécurité pour enfants orienté vers l'arrière et placé sur le siège arrière.
- En cas d'accident, tous les ensembles de ceintures de sécurité, y compris les rétracteurs et les ferrures, doivent être examinés par un concessionnaire agréé Mitsubishi EV afin de déterminer s'il est nécessaire de les remplacer.

**AVERTISSEMENT**

- Interdisez aux enfants de jouer avec les ceintures de sécurité. Si les enfants jouent avec les ceintures de sécurité en les enroulant autour de leur corps, la ceinture de sécurité risque de se rétracter et de serrer. Cela pourrait provoquer des blessures graves, voire mortelles, telles que la suffocation. Ce risque existe même quand le véhicule est garé. En cas d'impossibilité de dégager l'enfant de la ceinture de sécurité, utilisez un outil approprié comme un couteau ou des ciseaux pour couper la ceinture de sécurité.

**Instructions concernant la ceinture de sécurité**

N00406201513

Tous les sièges sont équipés d'une ceinture de sécurité comprenant un ensemble ceinture épaulière et ceinture sous-abdominale avec rétracteur à verrouillage d'urgence.

Ce système est conçu pour offrir le maximum de confort et de sécurité aux occupants. Le dispositif permet une pleine extension et une rétraction automatique des ceintures lors du fonctionnement normal du véhicule. Le capteur contenu dans l'enrouleur de ceinture de sécurité est conçu pour verrouiller l'enrouleur en cas de changement brusque dans le mouvement du véhicule.

**REMARQUE**

- Pour les instructions d'installation du système de retenue pour enfants utilisé avec une ceinture de sécurité, reportez-vous à la section «Fixation d'un système de retenue pour enfants avec ceinture de sécurité», page 4-36.



## Ceintures de sécurité

1. Les occupants doivent être bien calés au fond de leur siège et assis en position verticale. Afin de réduire le risque de blessures graves ou mortelles occasionnées par le déploiement du coussin de sécurité gonflable, reculez le siège du conducteur le plus loin possible, sur une position qui vous permet toujours d'enfoncer complètement les pédales, de contrôler facilement le volant et de conduire le véhicule en toute sécurité. Le siège du passager avant doit aussi être reculé le plus loin possible. Reportez-vous à la section «Système de retenue supplémentaire (SRS) - coussin de sécurité gonflable», page 4-41. Reportez-vous également à «Réglage du siège vers l'avant ou l'arrière» à la page 4-5.



### ⚠ AVERTISSEMENT

- Pour réduire les risques de blessures graves ou mortelles en cas d'accident ou d'arrêt soudain, tous les dossiers de siège doivent être en position verticale lorsque le véhicule est en mouvement.

Les dossiers de siège inclinés peuvent nuire au rendement de la ceinture de sécurité en cas d'accident. Plus le siège est incliné, plus le rendement de la ceinture de sécurité sera défavorablement affecté. Si, en cas d'accident, la ceinture de sécurité n'est pas correctement serrée contre votre corps, vous pourriez glisser sous la ceinture et souffrir des blessures graves ou mortelles.

2. Avant d'utiliser la ceinture de sécurité du siège central de la deuxième rangée, assurez-vous que l'ancrage amovible est correctement attaché et que la ceinture de sécurité n'est pas tordue. Pour plus de détails, reportez-vous à la page 4-21.

3. Saisissez la languette et glissez-la le long de la sangle de façon à pouvoir l'ajuster facilement contre votre corps.



4

4. Tirez lentement sur la ceinture de sécurité afin de la dérouler tout en maintenant la languette. Enfoncez la languette de métal dans la boucle jusqu'à ce qu'un «déclic» se produise. Tirez sur la ceinture pour vous assurer que la languette est bloquée correctement dans la boucle.



## Ceintures de sécurité

4

### REMARQUE

- Si la ceinture de sécurité se bloque dans l'enrouleur et qu'il est impossible de la dérouler, tirez une fois et avec force sur celle-ci, puis laissez-la se rétracter complètement. Tirez ensuite à nouveau sur la ceinture, mais cette fois en douceur.

5. Placez toujours la sangle abdominale de la ceinture le plus bas possible et ajustez-la au niveau des hanches. Tirez sur la partie épaulière de la ceinture pour éviter qu'elle ne soit trop lâche dans la portion sous-abdominale.



### REMARQUE

- À l'exception de la ceinture de sécurité du conducteur, les ceintures de sécurité de tous les autres sièges sont équipées d'une fonction de rétracteur à verrouillage automatique (RVA). Si vous déroulez complètement la ceinture de sécurité de l'enrouleur, l'enrouleur passe en mode de mise en place de siège d'enfant avec rétracteur à verrouillage automatique (RVA) (reportez-vous à la page 4-36). Lorsque la fonction de rétracteur à verrouillage automatique (RVA) a été activée, la ceinture de sécurité pourra seulement se rétracter. Dans ce cas, laissez la ceinture s'enrouler complètement, puis tirez à nouveau sur la ceinture et répétez les étapes 1 à 4.

### AVERTISSEMENT

- Assurez-vous que la portion de la ceinture sous-abdominale est bien ajustée et qu'elle se trouve le plus bas possible au niveau des hanches et non de la taille. Le non-respect de ces instructions peut, en cas d'accident, entraîner des blessures graves ou mortelles.
- Assurez-vous que la sangle de la ceinture de sécurité n'est pas tordue lorsque vous la portez. Assurez-vous que la sangle de la ceinture de sécurité n'est pas tordue car ça pourrait nuire à son bon rendement.

6. Pour relâcher la ceinture, appuyez sur le bouton de la boucle et laissez la ceinture s'enrouler.

Si la ceinture ne s'enroule pas normalement, tirez-la et vérifiez que la sangle ne présente pas de faux-plies et qu'elle n'est pas tordue. Vérifiez qu'elle ne se tord pas lorsqu'elle s'enroule.

### REMARQUE

- Si la ceinture de sécurité (A) ou l'anneau (B) sont sales, il est possible que la ceinture ne se rétracte pas correctement. Si la ceinture de sécurité et l'anneau sont sales, nettoyez-les avec une solution savonneuse ou détergente douce.

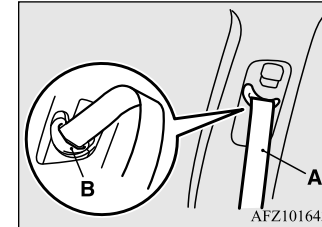

## Ceinture de sécurité amovible du siège central arrière

N00409900077

La ceinture de sécurité centrale du siège arrière peut être détachée pour rabattre le siège arrière gauche.

Cette ceinture de sécurité doit être portée conformément à l'illustration.

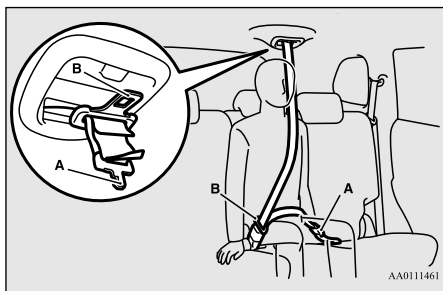

### ⚠️ AVERTISSEMENT

- Ne retirez jamais la ceinture de sécurité centrale sauf pour rabattre le dossier de siège extérieur gauche du siège arrière. L'utilisation de la ceinture de sécurité du siège central alors que l'ancrage amovible n'est pas sécurisé augmente le risque de blessure grave voire mortelle en cas d'accident. Veillez à ce que la petite languette (A) soit correctement insérée dans l'ancrage amovible avant d'utiliser la ceinture de sécurité centrale.

## Pour attacher

1. Retirez l'ancrage amovible de la poche de rangement du coussin du dossier de siège.
2. Retirez la petite languette (A), puis retirez la languette (B) en l'inclinant comme illustré.

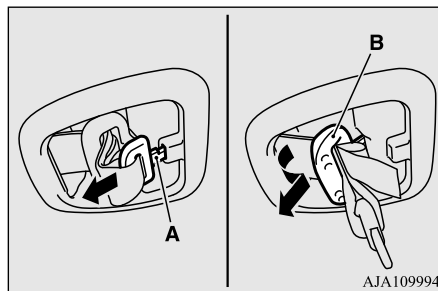

### 📖 REMARQUE

- Si vous tirez trop fort sur la languette, vous pourriez endommager la garniture.

## Ceintures de sécurité

3. Tirez lentement sur la petite languette (A) et insérez-la dans l'ancrage amovible (C) jusqu'à entendre un déclic. Veillez à ce que la ceinture de sécurité ne soit pas vrillée.

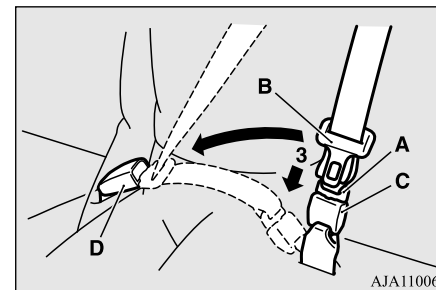

4

### 📖 REMARQUE

- Si la ceinture de sécurité se bloque dans l'enrouleur et qu'il est impossible de la dérouler, tirez une fois et avec force sur celle-ci, puis laissez-la se rétracter complètement. Tirez ensuite à nouveau sur la ceinture, mais cette fois en douceur.
- Vous pouvez boucler la ceinture de sécurité en insérant la languette (B) dans la boucle (D) comme pour les autres ceintures.

## Ceintures de sécurité

4

### REMARQUE

- Si la ceinture de sécurité passe en mode d'installation de système de retenue pour enfants à rétracteur à verrouillage automatique (RVA) et ne peut pas être extraite, détachez la languette (B).  
Reportez-vous à la section «Installation d'un système de retenue pour enfants avec la ceinture de sécurité», page 4-36.

### Pour détacher

1. Maintenez la ceinture de sécurité et insérez un objet métallique de type languette de ceinture ou clé dans la fente (E) de l'ancrage amovible (C), puis relâchez la ceinture de sécurité centrale de l'ancrage amovible.

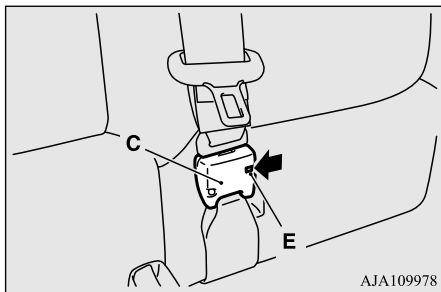

2. Laissez la ceinture de sécurité se rétracter lentement en la maintenant.

### REMARQUE

- Si vous ne maintenez pas la ceinture, elle se rétractera rapidement. Cela pourrait endommager la garniture intérieure.

3. Une fois la ceinture de sécurité complètement rétractée, insérez la languette (B) dans la fente supérieure (F) et la petite languette (A) dans la fente inférieure (G).

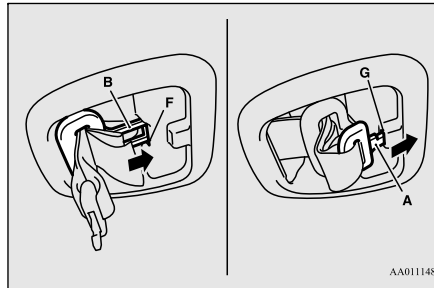

4. Rangez la plaque d'ancrage amovible dans la poche de rangement du dossier de siège.

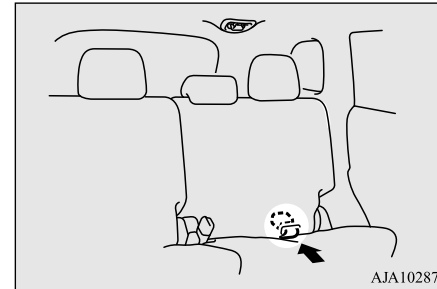

### Témoin/rappel de ceinture de sécurité non bouclée du conducteur

N00418401424

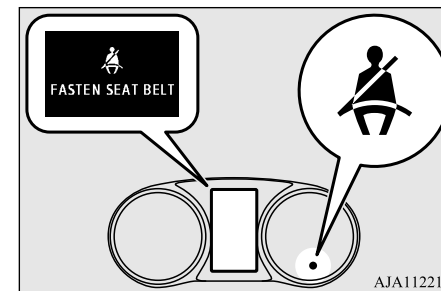

## Ceintures de sécurité

Un signal sonore et un témoin d'avertissement sont utilisés pour avertir le conducteur de boucler sa ceinture.

Si vous sélectionnez le mode de fonctionnement ON (marche) de l'interrupteur d'alimentation sans que la ceinture de sécurité du conducteur n'ait été bouclée, un témoin d'avertissement s'allume et un avertisseur retentit pendant environ 6 secondes pour vous rappeler d'attacher votre ceinture de sécurité.

Si le véhicule démarre alors qu'une ceinture de sécurité est détachée, le témoin d'avertissement se met à clignoter et le signal sonore retentit de façon intermittente jusqu'à ce que la ceinture en question soit bouclée. En même temps, la mention «FASTEN SEAT BELT» (Attachez votre ceinture) s'affiche sur l'écran d'information de l'affichage multi-information.

**AVERTISSEMENT**

- Afin de réduire les risques de blessure grave ou mortelle en cas d'accident, attachez toujours votre ceinture de sécurité. Dans votre véhicule, n'emmenez aucun passager qui ne soit pas assis et qui ne porte pas sa ceinture de sécurité. Les enfants doivent de plus être retenus au moyen d'un système de retenue pour enfants adéquat.

**REMARQUE**

- Si la ceinture reste détachée, le témoin d'avertissement et le signal sonore lancent des avertissements supplémentaires à chaque nouveau démarrage du véhicule.

**Témoin de ceinture de sécurité du passager avant non bouclée**

N00418301319

Le témoin de ceinture de sécurité du passager avant non bouclée se trouve à l'endroit indiqué sur l'illustration.

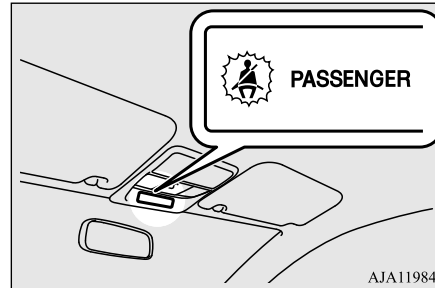

AJA119841

Normalement, quand vous sélectionnez le mode de fonctionnement ON (marche) de l'interrupteur d'alimentation, ce témoin s'allume puis s'éteint quelques secondes plus tard.

Le témoin s'allume lorsqu'un passager est assis sur le siège avant et que sa ceinture de

sécurité n'est pas bouclée. Il s'éteint dès que sa ceinture de sécurité est bouclée.

**AVERTISSEMENT**

- Si un rehausseur est utilisé sur le siège du passager avant, le témoin de ceinture de sécurité du passager avant non bouclée ne s'allume pas, si la ceinture de sécurité n'est pas bouclée quand le rehausseur est utilisé. Vérifiez que la ceinture de sécurité de l'enfant est mise correctement.
- N'installez aucun accessoire ou aucune étiquette qui rendrait le témoin difficile à voir.

4

**Point d'ancrage réglable pour ceintures épaulières (sièges avant)**

N00406301354

Vous pouvez régler la hauteur du point d'ancrage des ceintures au niveau de l'épaule. Pour abaisser le point d'ancrage, appuyez sur la poignée de réglage (A) et glissez le point d'ancrage vers le bas jusqu'à la position souhaitée. Pour relever le point d'ancrage, faites-le glisser jusqu'à la position souhaitée.

## Ceintures de sécurité

4

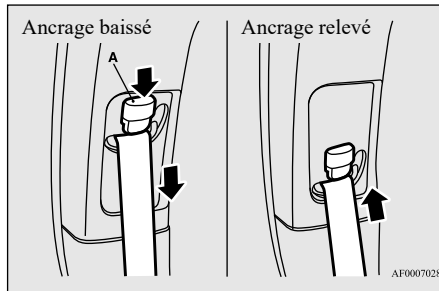

### ⚠ AVERTISSEMENT

- Réglez toujours le point d'ancrage de la ceinture épaulière de sorte que cette dernière soit placée au centre de votre épaule sans toucher votre cou. La ceinture épaulière ne doit pas glisser de votre épaule. Respectez ces instructions sous peine de nuire au bon rendement de la ceinture de sécurité et d'accroître les risques de blessures graves ou mortelles en cas d'accident.
- N'ajustez le point d'ancrage pour ceinture épaulière que lorsque le véhicule est à l'arrêt.
- Assurez-vous que le point d'ancrage est bien verrouillé après l'avoir ajusté.

### Rangement des ceintures de sécurité du siège arrière (sièges extérieurs)

N00406501125

Quand vous n'utilisez pas les ceintures de sécurité des sièges extérieurs arrière, vous pouvez ranger les ceintures de sécurité.

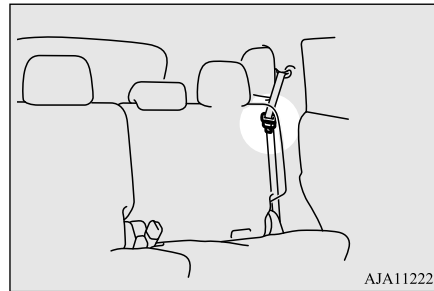

Placez la sangle de la ceinture de sécurité dans la fente arrière (A) du clip et insérez la languette métallique de la boucle dans la fente avant (B) comme indiqué sur l'illustration.

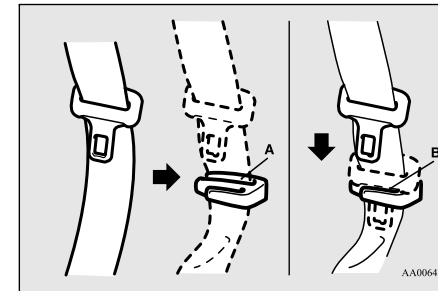

## Utilisation de la ceinture de sécurité en cas de grossesse

### Rallonge de ceinture de sécurité

N00406701202

Si votre ceinture, même complètement déroulée, n'est pas assez longue, veuillez vous procurer une rallonge de ceinture de sécurité. La rallonge peut être utilisée pour l'un ou l'autre des sièges avant.

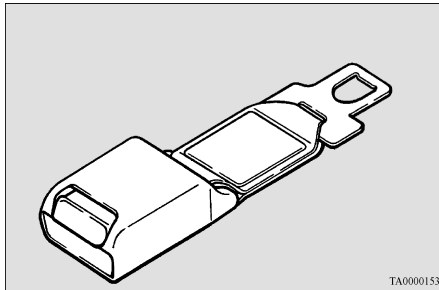

TA0000153

#### ⚠ AVERTISSEMENT

- La rallonge ne doit être utilisée que si la ceinture actuelle n'est pas suffisamment longue. Quiconque peut utiliser normalement la ceinture de sécurité ne doit pas avoir recours à une rallonge. L'utilisation non nécessaire de la rallonge peut entraîner de graves blessures en cas d'accident.
- Lorsque la rallonge n'est pas nécessaire, il convient de la retirer et de la ranger.

### Utilisation de la ceinture de sécurité en cas de grossesse

N00406800134

Les ceintures de sécurité sont efficaces pour tout le monde, y compris les femmes enceintes. Comme tous les occupants, les femmes risquent d'être gravement blessées ou d'être tuées dans un accident si elles ne portent pas de ceinture de sécurité.

#### ⚠ AVERTISSEMENT

- Afin de réduire les risques de blessures graves, voire mortelles, pour les femmes enceintes et les bébés qu'elles portent, les femmes enceintes doivent toujours porter la ceinture de sécurité. La partie sous-abdominale de la ceinture de sécurité doit être bien ajustée et placée bas sur la hanche et sous l'arrondi du ventre. Consultez votre médecin si vous avez d'autres questions ou préoccupations.

### Système prétendeur de ceinture de sécurité et limiteur de force

N00417701749

Le siège du conducteur et celui du passager avant sont tous deux équipés d'une ceinture

de sécurité munie d'un système prétendeur et limiteur de force.

### Prétendeur de ceinture de sécurité

4

Le siège du conducteur et celui du passager avant sont tous deux équipés d'une ceinture de sécurité munie d'un prétendeur de ceinture de sécurité. En cas de collision frontale ou latérale modérée à grave ou lorsqu'un capotage ou un retournement du véhicule est détecté, le système prétendeur s'enclenche en même temps que le déploiement des coussins de sécurité gonflables avant et latéraux ou des coussins de sécurité gonflables rideaux.

Les prétendeurs de ceinture de sécurité se situent dans les rétracteurs de ceinture de sécurité (A) des sièges du conducteur et du passager avant et dans le point d'ancrage final (B) du siège du conducteur. Une fois activés, les prétendeurs enroulent rapidement les sangles des ceintures de sécurité et augmentent la performance des ceintures de sécurité.

## Système prétendeur de ceinture de sécurité et limiteur de force

4

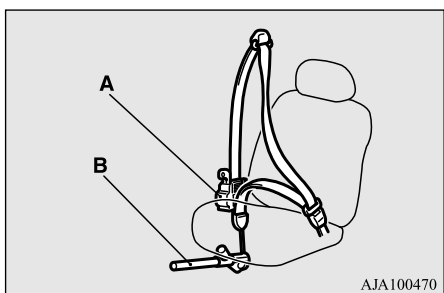

Le système du prétendeur de ceinture de sécurité comprend les éléments suivants:

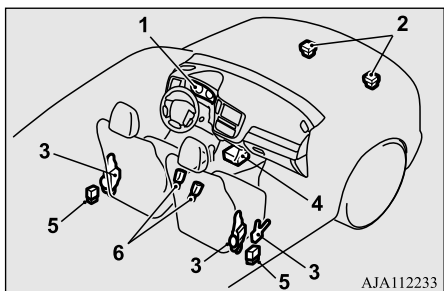

- 1- Témoin SRS
- 2- Capteurs de choc frontal
- 3- Prétendeur de ceinture de sécurité
- 4- Unité de commande des coussins de sécurité gonflables
- 5- Capteurs de chocs latéraux
- 6- Commutateurs de boucle de ceinture de sécurité

4-26 Siège et systèmes de retenue

L'unité de commande du coussin de sécurité gonflable surveille l'état de préparation des pièces électroniques du système chaque fois que le mode de fonctionnement sélectionné de l'interrupteur d'alimentation est ON (marche). Cela comprend tous les éléments repris dans la liste ci-dessus et les câbles connexes.

Les prétendeurs de ceinture de sécurité fonctionnent dans les mêmes conditions que l'unité de commande des coussins de sécurité gonflables.

Lorsque les prétendeurs de ceinture de sécurité se déclenchent, de la fumée apparaît et un bruit fort se fait entendre. La fumée n'est pas nocive; faites cependant attention à ne pas l'inhaler intentionnellement car elle peut entraîner une irritation temporaire chez les personnes souffrant de problèmes respiratoires.

Même en cas de choc violent, les prétendeurs ne se déclencheront pas si les ceintures de sécurité ne sont pas bouclées. Il se peut que les prétendeurs de ceinture ne s'activent pas dans le cas de certaines collisions, même si le véhicule semble avoir subi de gros dégâts. Un prétendeur de ceinture de sécurité qui ne se déclenche pas ne signifie pas que le système est défectueux mais plutôt que les forces d'impact n'étaient pas assez fortes pour l'activer.

### **AVERTISSEMENT**

- Le système de prétendeur de ceinture de sécurité est conçu pour une utilisation unique. Une fois que les prétendeurs ont été activés, ils ne sont plus opérationnels. Ils doivent être remplacés dès que possible, et l'ensemble du système de prétendeur de ceinture de sécurité doit être vérifié par un concessionnaire agréé Mitsubishi EV.

### Témoin d'avertissement SRS

N00408701147

Ce témoin d'avertissement permet de détecter un problème éventuel des coussins de sécurité gonflables du système SRS et/ou du système de prétendeur de ceinture de sécurité. Reportez-vous à la rubrique «Témoin/affichage d'avertissement du SRS» à la page 4-48.

### Limiteur de force

N00408900126

En cas d'accident, le limiteur de force de la ceinture de sécurité permet de réduire la force appliquée au conducteur et au passager avant.



## Systèmes de retenue pour enfants

N00407101900

Pour voyager dans votre véhicule, les bébés et les jeunes enfants doivent toujours prendre place dans un système de retenue pour enfants qui leur soit adapté. La loi exige l'utilisation d'un système de retenue pour enfants aux États-Unis et au Canada.

Plusieurs fabricants proposent des systèmes de retenue pour enfants conçus spécialement pour les bébés et les jeunes enfants. Choisissez seulement un système de retenue pour enfants portant une étiquette attestant de sa conformité à la norme 213 du Federal Motor Vehicle Safety Standard (FMVSS 213) ou au Règlement sur la sécurité des ensembles de retenue et des sièges d'appoint pour véhicules automobiles (RSER). Cherchez la déclaration de conformité du fabricant sur la boîte et le système de retenue pour enfants lui-même.

Le système de retenue pour enfants doit toujours être approprié au poids et à la taille de l'enfant et s'adapter parfaitement au siège du véhicule.

Pour de plus amples informations, reportez-vous au manuel d'instructions du système de retenue pour enfants.

## Recommandations pour choisir le système de retenue pour enfants

Tous les enfants doivent être retenus correctement par un système assurant une protection maximale selon leur taille et leur âge comme spécifié par les lois locales, nationales ou provinciales.

Informez-vous des exigences de votre municipalité, de votre État ou votre province en matière d'âge et de taille des enfants, car elles peuvent différer des recommandations figurant ci-dessous.

- Les enfants de moins de 2 ans et ceux dont le poids est inférieur ou égal à 18 kg (40 lb) DOIVENT être placés dans un siège pour enfants dos à la route fixé sur le siège arrière EXCLUSIVEMENT.
- Les enfants de plus de 2 ans dont le poids est inférieur à 27 kg (60 lb) ou dont la taille est inférieure à 145 cm (57 po) doivent être placés dans un système de retenue pour enfants adéquat utilisé sur le siège arrière exclusivement.

## Systèmes de retenue pour enfants

- Les enfants de plus de 27 kg (60 lb) ou dont la taille est supérieure à 145 cm (57 po), quel que soit leur âge, doivent être assis sur un siège pour enfants adéquat ou un siège rehausseur placé sur le siège arrière, et ce jusqu'à ce que la ceinture épaulière et sous-abdominale puisse être ajustée correctement à leur taille.

4

### ⚠ AVERTISSEMENT

- **Tous les enfants doivent être assis sur le siège arrière et retenus de façon appropriée.**  
Les statistiques sur les accidents indiquent que les enfants, peu importe l'âge ou la taille, sont mieux protégés s'ils sont convenablement attachés sur le siège arrière plutôt que sur le siège avant.
- **Veillez à sélectionner un système de retenue pour enfants adapté non seulement à la taille et à l'âge de votre enfant mais également à votre véhicule. Certains systèmes de retenue pour enfants peuvent ne pas convenir à votre véhicule.**

## Systèmes de retenue pour enfants

4

### ⚠ AVERTISSEMENT

● Tout enfant trop grand pour utiliser un système de retenue pour enfant doit être assis à l'arrière et porter correctement la ceinture épaulière et sous-abdominale. La ceinture épaulière doit être placée sur l'épaule et croiser la poitrine, et non pas le cou; la ceinture sous-abdominale doit être placée bas sur les hanches de l'enfant, et non sur l'estomac. Si nécessaire, recourrez à un siège rehausseur afin d'assurer l'adaptation correcte de la ceinture de sécurité. Respectez les consignes du fabricant de votre rehausseur. Utilisez seulement un coussin rehausseur certifié conforme aux normes de sécurité du Federal Motor Vehicle Safety Standard ou au Règlement sur la sécurité des ensembles de retenue et des sièges d'appoint pour véhicules automobiles.

### ⚠ AVERTISSEMENT

● Ne tenez jamais un bébé ou un enfant dans vos bras ou sur vos genoux pendant que le véhicule roule, même lorsque vous portez la ceinture de sécurité. Ne placez jamais la ceinture de sécurité que vous portez, ou toute partie de cette dernière, autour du bébé ou de l'enfant. Le non-respect de ces instructions simples pourrait entraîner un risque de blessures graves ou mortelles pour votre enfant en cas d'accident ou de freinage brusque.



### ⚠ AVERTISSEMENT

● Votre véhicule est aussi équipé d'un coussin de sécurité gonflable pour le siège du passager avant. N'installez jamais de SYSTÈMES DE RETENUE POUR ENFANTS ou POUR BÉBÉS ORIENTÉS VERS L'ARRIÈRE sur le siège du passager avant. Le bébé est alors trop proche du coussin de sécurité gonflable du passager. Lors du déploiement de ce coussin de sécurité gonflable, le bébé pourrait être gravement blessé ou tué. Les systèmes de retenue pour enfants ou pour bébés orientés vers l'arrière doivent uniquement être utilisés sur le siège arrière.



## Systèmes de retenue pour enfants

**⚠ AVERTISSEMENT**

● **LES SYSTÈMES DE RETENUE POUR ENFANTS ORIENTÉS VERS L'AVANT** doivent être utilisés sur le siège arrière autant que possible. S'il est nécessaire d'installer le système de retenue sur le siège du passager avant, reculez le siège le plus possible et assurez-vous que l'enfant reste bien attaché dans le système de retenue pour enfants. Le non-respect de ces instructions peut entraîner des blessures graves ou mortelles à l'enfant.

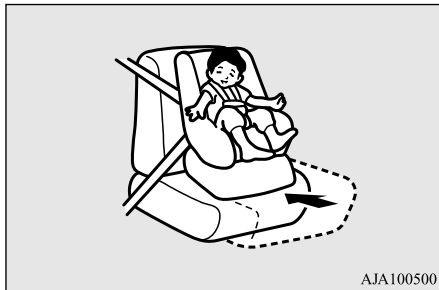
**⚠ AVERTISSEMENT**

- Il est important d'utiliser un système de retenue pour enfants faisant face à l'arrière approuvé jusqu'à ce que l'enfant ait atteint un an (à moins qu'il ne grandisse plus rapidement et que son siège ne soit plus adapté). Cela permet au cou et au dos du bébé de se développer suffisamment pour supporter le poids de sa tête en cas d'accident.
- Lors de la mise en place d'un système de retenue pour enfants, respectez les consignes du fabricant du système de retenue ainsi que celles contenues dans le présent manuel. Sinon l'enfant risque de subir des blessures graves voire mortelles en cas d'accident ou de freinage brusque.
- Une fois l'installation effectuée, vérifiez que le système de retenue pour enfants est solidement arrimé en tentant de le déplacer d'avant et d'arrière puis d'un côté à l'autre. Si le système de retenue pour enfants n'est pas installé correctement, cela risque d'occasionner des blessures à l'enfant ou à un autre occupant du véhicule en cas d'accident ou d'arrêt brusque.
- Lorsque vous n'utilisez pas le système de retenue pour enfants, attachez-le solidement avec les ceintures de sécurité, ou retirez-le du véhicule afin d'éviter qu'il ne soit projeté à l'intérieur du véhicule en cas de collision.

**📖 REMARQUE**

- Avant d'acheter un système de retenue pour enfants, essayez de l'installer sur le siège arrière pour savoir s'il est adapté à votre véhicule. En effet, l'emplacement des boucles de ceinture de sécurité et la forme du coussin de siège gênent parfois l'installation sûre de certains systèmes de retenue pour enfants.

Si le système de retenue pour enfants se déplace facilement vers l'avant ou d'un côté ou de l'autre sur le coussin de siège alors que la ceinture est bouclée et tendue, il convient de choisir un autre modèle de système de retenue pour enfants.

Compte tenu de la position du siège dans le véhicule et du système de retenue pour enfants que vous possédez, celui-ci peut être fixé de l'une des deux méthodes suivantes:

- Attachez-le au point d'ancrage inférieur du siège arrière **UNIQUEMENT** si le système de retenue pour enfants est compatible avec le système LATCH (points d'ancrage inférieurs et sangles de retenue pour enfants) (voir page 4-30).
- Attachez-le à la ceinture de sécurité (voir page 4-36).

## Systèmes de retenue pour enfants

### Installation d'un système de retenue pour enfants à l'aide du système LATCH (points d'ancrage inférieurs et sangles de retenue pour enfants)

4

N00418801170

### Positions des points d'ancrage inférieurs

Les sièges arrière extérieurs de votre véhicule sont équipés de points d'ancrage inférieurs pour fixer des systèmes de retenue pour enfants compatibles avec le système LATCH (points d'ancrage inférieurs et sangles de retenue pour enfants).

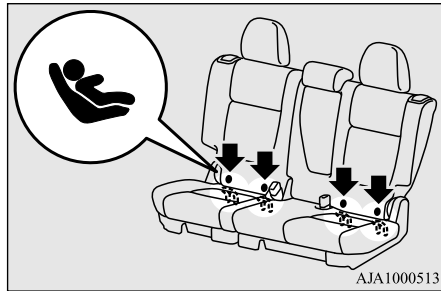

### REMARQUE

- Les symboles sur le dossier du siège indiquent l'emplacement des points d'ancrage inférieurs.

### Positions des points d'ancrage

N00418901256

Votre véhicule compte trois points d'ancrage au dos des sièges arrière. Ces points d'ancrage permettent de fixer la sangle de retenue d'un système de retenue pour enfant à chacune des trois places assises à l'arrière de votre véhicule.

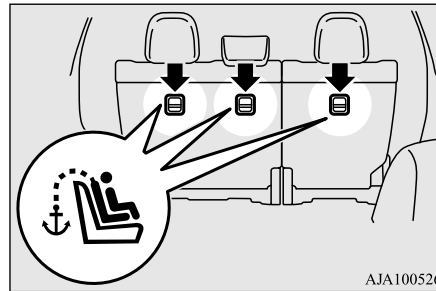

### Exemples de systèmes de retenue pour enfants compatibles avec le système LATCH (points d'ancrage inférieurs et sangles de retenue pour enfants)

N00419000198

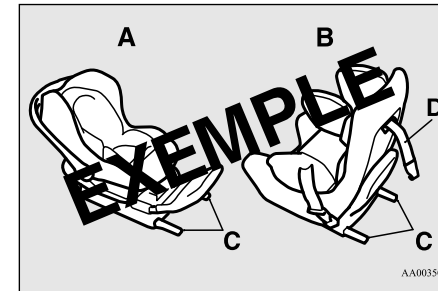

- A- Système de retenue pour enfants orienté vers l'arrière
- B- Système de retenue pour enfants orienté vers l'avant
- C- Attaches d'ancrage inférieures pour système de retenue pour enfants
- D- Sangle de retenue  
(Il ne s'agit que d'exemples.)

## Utilisation du système LATCH (points d'ancrage inférieurs et sangles de retenue pour enfants)

N00419101343

### Sauf siège rehausseur

1. Afin de pouvoir bien attacher la sangle de retenue, enlevez l'appuie-tête de l'endroit où vous souhaitez installer le système de retenue pour enfants.
2. Insérez la main entre le coussin (A) et le dossier (B) pour trouver les points d'ancrage inférieurs (C).
3. Pour faciliter l'accès, vous pouvez incliner le dossier vers l'arrière.  
Enfoncez les attaches d'ancrage (D) du système de retenue pour enfants dans les points d'ancrage inférieurs (C) conformément aux instructions du fabricant du système de retenue pour enfants.  
Une fois le système correctement fixé, redressez le dossier de quatre crans à partir de la position la plus inclinée.

Gardez à l'esprit que les points d'ancrage inférieurs (C) de votre véhicule sont conçus pour fixer un système de retenue pour enfants adéquat compatible avec le système LATCH (points d'ancrage inférieurs et sangles de retenue pour enfants) **uniquement sur les positions extérieures des sièges arrière. Les attaches d'ancrage n'ont PAS été conçues pour attacher un système de retenue pour enfants adéquat sur la position centrale du siège arrière.**

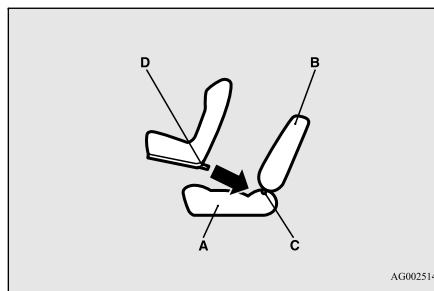

AG0025140

- A- Coussin de siège du véhicule  
B- Dossier du véhicule  
C- Attache inférieure  
D- Attache

### REMARQUE

- Pour fixer un système de retenue pour enfants compatible avec le système LATCH (points d'ancrage inférieurs et sangles de retenue pour enfants), utilisez les points d'ancrage inférieurs situés sur les côtés extérieurs du siège arrière. Il n'est pas nécessaire d'utiliser la ceinture de sécurité du véhicule. Toutefois, la ceinture de sécurité du véhicule DOIT être utilisée pour attacher un système de retenue pour enfants sur la position centrale du siège arrière.

4

### AVERTISSEMENT

- Si des corps étrangers se trouvent sur les points d'ancrage inférieurs ou autour de ces derniers, retirez-les avant d'installer le système de retenue pour enfants. Assurez-vous de plus que la ceinture de sécurité est éloignée du système de retenue pour enfants; elle ne doit pas être insérée dans le système ni entraver ce dernier. Si les corps étrangers ne sont pas retirés et/ou si la ceinture de sécurité entrave le système de retenue pour enfants, ce dernier peut ne pas être fixé solidement et risque de se déplacer vers l'avant en cas de freinage brusque ou d'accident; il peut en résulter des blessures graves pour l'enfant ou d'autres occupants du véhicule.
- Ne réglez pas la position du siège sur lequel est installé le système de retenue pour enfants alors que le véhicule roule.

## Systèmes de retenue pour enfants

4. Accrochez le crochet de la sangle de retenue (E) du système de retenue pour enfants sur la barre de point d'ancrage (F), puis serrez la sangle de retenue afin que celle-ci soit bien attachée.

4

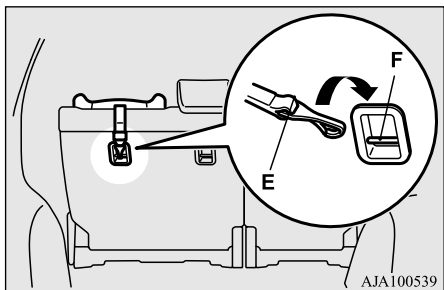

### REMARQUE

- Si vous rencontrez des difficultés pour enclencher le crochet de la sangle de retenue, tournez le crochet de côté.

### AVERTISSEMENT

- Les points d'ancrage pour système de retenue pour enfants sont conçus pour résister uniquement aux contraintes imposées par ces systèmes lorsque ceux-ci sont installés de manière appropriée. Ils ne doivent en aucune circonstance être utilisés pour les ceintures de sécurité pour adultes, pour des harnais ou pour fixer au véhicule d'autres articles ou pièces d'équipement.

5. Avant de placer l'enfant dans le système de retenue, poussez et tirez le système de retenue dans tous les sens pour être sûr qu'il est bien fixé. Procédez comme suit avant chaque usage. Si le système de retenue pour enfants n'est pas solidement fixé, reprenez les étapes 3 et 4.

### AVERTISSEMENT

- Si vous utilisez un système de retenue pour enfants dans un siège arrière, consultez toujours les instructions fournies avec ce système de retenue pour vous assurer qu'il est compatible avec ce véhicule et pour comprendre comment l'installer correctement.

Les systèmes de retenue pour enfants, y compris les sièges rehausseurs, sont fournis en différentes tailles et configurations. Suivant l'endroit où vous placez ces systèmes de retenue pour enfants, et selon leur taille et leur configuration, il est possible que vous ne puissiez pas accéder à un ou plusieurs ensembles de ceinture de sécurité adjacents ou que vous ne puissiez pas les utiliser correctement. Si ceci se produit, la ou les positions d'assise adjacentes ne doivent pas être utilisées. Si vous n'utilisez pas une ceinture de sécurité ou si vous utilisez une ceinture de sécurité de manière incorrecte, vous risquez des blessures graves ou mortelles en cas de collision.

### ATTENTION

- Après avoir enlevé le système de retenue pour enfants, remettez l'appui-tête en place.

## Systemes de retenue pour enfants

### Siège rehausseur

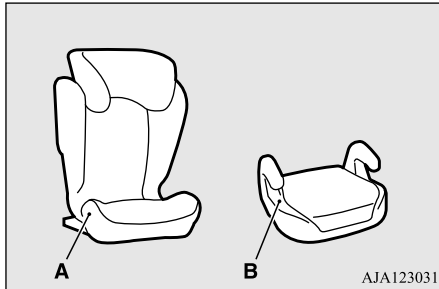

A- Siège rehausseur à dossier haut  
B- Coussin rehausseur

### ⚠ AVERTISSEMENT

- Pour éviter que l'enfant ne se blesse, n'utilisez pas le mode d'installation de système de retenue pour enfants à rétracteur à verrouillage automatique (RVA) de la ceinture sous-abdominale/épaulière quand vous utilisez un siège rehausseur avec les ceintures de sécurité.

#### ■ Siège rehausseur à dossier haut

1. Afin de pouvoir bien attacher la sangle de retenue, enlevez l'appuie-tête de l'endroit où vous souhaitez installer le siège rehausseur à dossier haut.

2. Insérez la main entre le coussin (A) et le dossier (B) pour trouver les points d'ancrage inférieurs (C).

3. Pour faciliter l'accès, vous pouvez incliner le dossier vers l'arrière.

Enfoncez les attaches d'ancrage (D) du siège rehausseur à dossier haut dans les points d'ancrage inférieurs (C) conformément aux instructions du fabricant du système de retenue pour enfants.

Une fois le système correctement fixé, redressez le dossier de quatre crans à partir de la position la plus inclinée.

**Gardez à l'esprit que les points d'ancrage inférieurs (C) de votre véhicule sont conçus pour fixer des sièges rehausseurs à dossier haut adéquats compatibles avec le système LATCH (points d'ancrage inférieurs et sangles de retenue pour enfants) uniquement sur les côtés extérieurs des sièges arrière. Les attaches d'ancrage n'ont PAS été conçues pour attacher un siège rehausseur à dossier haut adéquat sur la position centrale du siège arrière.**

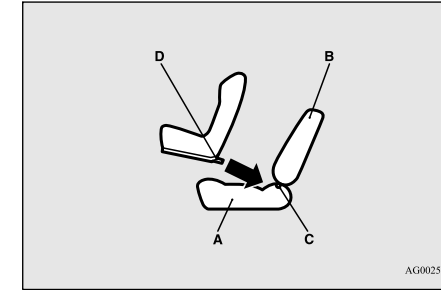

A- Coussin de siège du véhicule  
B- Dossier du véhicule  
C- Attache inférieure  
D- Attache

## Systèmes de retenue pour enfants

4

**AVERTISSEMENT**

- Si des corps étrangers se trouvent sur les points d'ancrage inférieurs ou autour de ces derniers, retirez-les avant d'installer le siège rehausseur à dossier haut. Assurez-vous aussi que la ceinture de sécurité est éloignée du siège rehausseur à dossier haut, qu'elle n'est pas enroulée autour ou qu'elle n'est pas en contact avec ce dernier de quelque manière que ce soit. Si les corps étrangers ne sont pas retirés et/ou si la ceinture de sécurité entrave le siège rehausseur à dossier haut, le siège rehausseur à dossier haut ne sera pas fixé correctement et risque de se déplacer vers l'avant en cas de freinage brusque ou d'accident; il peut en résulter des blessures graves pour l'enfant ou d'autres occupants du véhicule.
- Quand le véhicule roule, ne réglez pas la position du siège sur lequel est installé le siège rehausseur à dossier haut.

4. Accrochez le crochet de la sangle de retenue (E) du siège rehausseur à dossier haut sur la barre de point d'ancrage (F), puis serrez la sangle de retenue afin que celle-ci soit bien attachée.

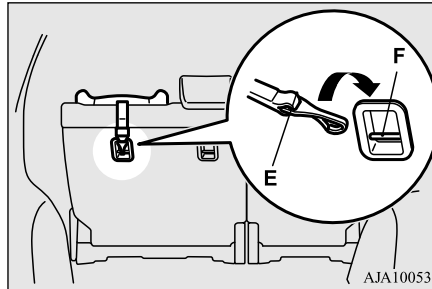
**REMARQUE**

- Si vous rencontrez des difficultés pour enclencher le crochet de la sangle de retenue, tournez le crochet de côté.

**AVERTISSEMENT**

- Les points d'ancrage pour système de retenue pour enfants sont conçus pour résister uniquement aux contraintes imposées par ces systèmes lorsque ceux-ci sont installés de manière appropriée. Ils ne doivent en aucune circonstance être utilisés pour les ceintures de sécurité pour adultes, pour des harnais ou pour fixer au véhicule d'autres articles ou pièces d'équipement.

5. Avant de placer l'enfant dans le système de retenue, poussez et tirez le siège rehausseur à dossier haut dans tous les sens pour être sûr qu'il est bien fixé. Procédez comme suit avant chaque usage. Si le siège rehausseur à dossier haut n'est pas solidement fixé, reprenez les étapes 3 et 4.
6. Placez l'enfant dans le siège rehausseur à dossier haut.  
Installez la ceinture de sécurité sur le siège rehausseur à dossier haut conformément aux instructions du fabricant du système de retenue pour enfants.



**⚠ AVERTISSEMENT**

● Si vous utilisez un système de retenue pour enfants dans un siège arrière, consultez toujours les instructions fournies avec ce système de retenue pour vous assurer qu'il est compatible avec ce véhicule et pour comprendre comment l'installer correctement.

Les systèmes de retenue pour enfants, y compris les sièges rehausseurs, sont fournis en différentes tailles et configurations. Suivant l'endroit où vous placez ces systèmes de retenue pour enfants, et selon leur taille et leur configuration, il est possible que vous ne puissiez pas accéder à un ou plusieurs ensembles de ceinture de sécurité adjacents ou que vous ne puissiez pas les utiliser correctement. Si ceci se produit, la ou les positions d'assise adjacentes ne doivent pas être utilisées. Si vous n'utilisez pas une ceinture de sécurité ou si vous utilisez une ceinture de sécurité de manière incorrecte, vous risquez des blessures graves ou mortelles en cas de collision.

**⚠ ATTENTION**

● Après avoir enlevé le siège rehausseur à dossier haut, remettez l'appuie-tête en place.

**■ Coussin rehausseur****⚠ ATTENTION**

● N'enlevez pas l'appuie-tête quand vous installez un coussin rehausseur.

1. Insérez la main entre le coussin (A) et le dossier (B) pour trouver les points d'ancrage inférieurs (C).
2. Pour faciliter l'accès, vous pouvez incliner le dossier vers l'arrière.  
Enfoncez les attaches d'ancrage (D) du coussin rehausseur dans les points d'ancrage inférieurs (C) conformément aux instructions du fabricant du système de retenue pour enfants.

Une fois le système correctement fixé, redressez le dossier de quatre crans à partir de la position la plus inclinée.

**Gardez à l'esprit que les points d'ancrage inférieurs (C) de votre véhicule sont conçus pour fixer des coussins rehausseurs adéquats compatibles avec le système LATCH (points d'ancrage inférieurs et sangles de retenue pour enfants) uniquement sur les côtés extérieurs des sièges arrière. Les attaches d'ancrage n'ont PAS été conçues pour attacher un coussin rehausseur adéquat sur la position centrale du siège arrière.**

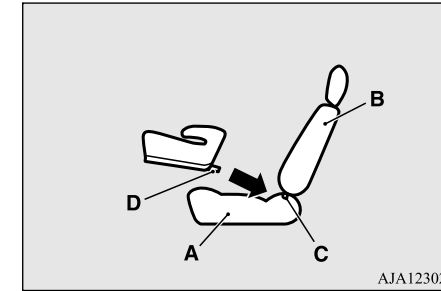

- A- Coussin de siège du véhicule  
B- Dossier du véhicule  
C- Attache inférieure  
D- Attache

## Systèmes de retenue pour enfants

4

**AVERTISSEMENT**

- Si des corps étrangers se trouvent sur les points d'ancrage inférieurs ou autour de ces derniers, retirez-les avant d'installer le coussin rehausseur. Assurez-vous aussi que la ceinture de sécurité est éloignée du coussin rehausseur, qu'elle n'est pas enroulée autour ou qu'elle n'est pas en contact avec ce dernier de quelque manière que ce soit. Si les corps étrangers ne sont pas retirés et/ou si la ceinture de sécurité entrave le coussin rehausseur, le coussin rehausseur ne sera pas fixé correctement et risque de se déplacer vers l'avant en cas de freinage brusque ou d'accident; il peut en résulter des blessures graves pour l'enfant ou d'autres occupants du véhicule.
- Quand le véhicule roule, ne réglez pas la position du siège sur lequel est installé le coussin rehausseur.

3. Placez l'enfant sur le coussin rehausseur. Installez la ceinture de sécurité sur le coussin rehausseur conformément aux instructions du fabricant du système de retenue pour enfants.

**AVERTISSEMENT**

- Si vous utilisez un système de retenue pour enfants dans un siège arrière, consultez toujours les instructions fournies avec ce système de retenue pour vous assurer qu'il est compatible avec ce véhicule et pour comprendre comment l'installer correctement.
- Les systèmes de retenue pour enfants, y compris les sièges rehausseurs, sont fournis en différentes tailles et configurations. Suivant l'endroit où vous placez ces systèmes de retenue pour enfants, et selon leur taille et leur configuration, il est possible que vous ne puissiez pas accéder à un ou plusieurs ensembles de ceinture de sécurité adjacents ou que vous ne puissiez pas les utiliser correctement. Si ceci se produit, la ou les positions d'assise adjacentes ne doivent pas être utilisées. Si vous n'utilisez pas une ceinture de sécurité ou si vous utilisez une ceinture de sécurité de manière incorrecte, vous risquez des blessures graves ou mortelles en cas de collision.

**Installation d'un système de retenue pour enfants avec ceinture de sécurité (avec mécanisme de verrouillage d'urgence automatique)**

N00407301609

À l'exception de celle du conducteur, les autres ceintures de sécurité peuvent être converties du mode normal de rétracteur à verrouillage d'urgence (RVU) au mode de rétracteur à verrouillage automatique (RVA). Ceci signifie que si vous déroulez complètement la ceinture de sécurité du rétracteur, le rétracteur passe en mode d'installation de système de retenue pour enfants avec rétracteur à verrouillage automatique (RVA). Utilisez toujours le mode d'installation de système de retenue pour enfants avec rétracteur à verrouillage automatique (RVA) lorsque vous installez un système de retenue pour enfants avec la ceinture de sécurité.

Les enfants de 12 ans et moins doivent toujours être attachés sur le siège arrière, tant que possible, bien que la ceinture de sécurité du siège du passager avant puisse aussi être réglée au mode de rétracteur à verrouillage automatique (RVA).

### AVERTISSEMENT

- Avant d'installer un système de retenue pour enfants qui fait usage de la ceinture de sécurité, vérifiez toujours que le rétracteur est passé en mode d'installation de système de retenue pour enfants avec rétracteur à verrouillage automatique (RVA). Le mode de rétracteur à verrouillage automatique (RVA) retiendra le système de retenue pour enfants solidement fixé au siège.  
Si le rétracteur n'est pas mis en mode de rétracteur à verrouillage automatique (RVA), le système de retenue pour enfants pourrait se déplacer vers l'avant en cas de freinage brusque ou d'accident, et ainsi entraîner des blessures graves ou mortelles pour l'enfant ou les autres occupants du véhicule.

### AVERTISSEMENT

- Si vous utilisez un système de retenue pour enfants dans un siège arrière, consultez toujours les instructions fournies avec ce système de retenue pour vous assurer qu'il est compatible avec ce véhicule et pour comprendre comment l'installer correctement.  
Les systèmes de retenue pour enfants, y compris les sièges rehausseurs, sont fournis en différentes tailles et configurations. Suivant l'endroit où vous placez ces systèmes de retenue pour enfants, et selon leur taille et leur configuration, il est possible que vous ne puissiez pas accéder à un ou plusieurs ensembles de ceinture de sécurité adjacents ou que vous ne puissiez pas les utiliser correctement. Si ceci se produit, la ou les positions d'assise adjacentes ne doivent pas être utilisées. Si vous n'utilisez pas une ceinture de sécurité ou si vous utilisez une ceinture de sécurité de manière incorrecte, vous risquez des blessures graves ou mortelles en cas de collision.

### Installation

#### Sauf siège rehausseur

1. Placez le système de retenue pour enfants sur le siège où vous souhaitez l'installer. Pour aider à garantir l'installation adéquate du système de retenue pour enfants, enlevez toujours l'appuie-tête. Quand vous installez le système de retenue pour enfants orienté vers l'avant sur le siège arrière, réglez l'angle du dossier arrière sur sa position la plus relevée possible.

4

## Systèmes de retenue pour enfants

4

2. Acheminez la ceinture de sécurité dans le système de retenue pour enfants conformément aux instructions fournies par le fabricant du système de retenue pour enfants. Insérez ensuite la languette de verrouillage de la ceinture de sécurité dans la boucle. Assurez-vous de bien entendre un déclic quand vous insérez la languette dans la boucle.

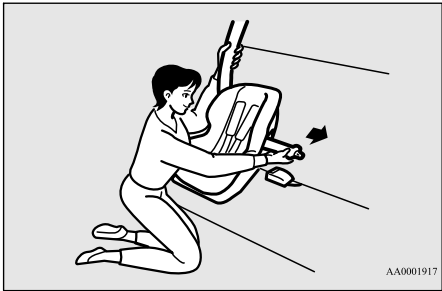

3. Pour activer la fonction d'installation du système de retenue pour enfants en mode rétracteur à verrouillage automatique (RVA), tirez lentement la ceinture épaulière de l'enrouleur jusqu'à l'arrêt. Laissez ensuite la ceinture s'enrouler dans l'enrouleur.

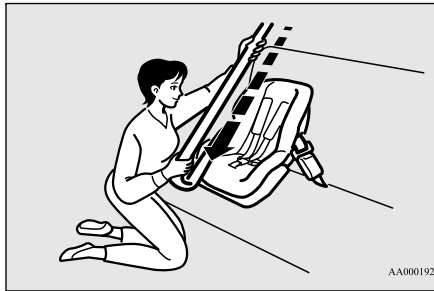

4. Une fois que la ceinture s'est enroulée, tirez-la par saccades.

Si la ceinture est en mode de rétracteur à verrouillage automatique (RVA), vous ne pourrez pas la sortir. Si vous pouvez dérouler la sangle de l'enrouleur, la fonction de rétracteur à verrouillage automatique (RVA) n'a pas été activée. Répétez, dans ce cas, les étapes 3 et 4.

5. Après vous être assuré que la ceinture est bloquée, saisissez la ceinture épaulière près de la boucle et tirez-la vers le haut afin d'éliminer tout mou de la sangle abdominale et de laisser s'enrouler l'excès de sangle. Si la sangle sous-abdominale de la ceinture n'est pas serrée, le système de retenue pour enfants n'est pas bien fixé. Il peut être utile de vous appuyer complètement sur le système de retenue pour enfants et/ou de pousser son dossier tout en tirant la ceinture vers le haut (voir l'illustration).

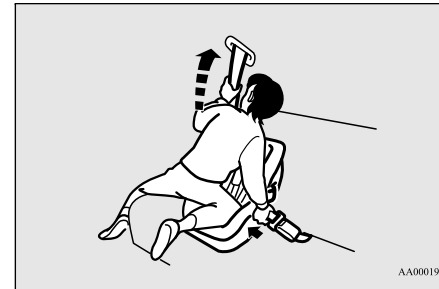

Si votre système de retenue pour enfants nécessite l'usage d'une sangle de retenue, attachez la sangle de retenue en suivant les procédures suivantes.

## Systemes de retenue pour enfants

6. Enclenchez le crochet de la sangle de retenue (A) du système de retenue pour enfants sur la barre de point d'ancrage (B), puis serrez la sangle de retenue afin que celle-ci soit bien attachée.

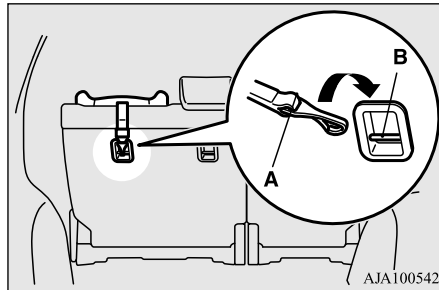

### REMARQUE

- Si vous rencontrez des difficultés pour enclencher le crochet de la sangle de retenue, tournez le crochet de côté.

### AVERTISSEMENT

- Les points d'ancrage pour système de retenue pour enfants sont conçus pour résister uniquement aux contraintes imposées par ces systèmes lorsque ceux-ci sont installés de manière appropriée. Ils ne doivent en aucune circonstance être utilisés pour les ceintures de sécurité pour adultes, pour des harnais ou pour fixer au véhicule d'autres articles ou pièces d'équipement.

7. Avant de placer l'enfant dans le système de retenue, poussez et tirez le système de retenue dans tous les sens pour être sûr qu'il est bien fixé. Procédez comme suit avant chaque usage. Si le système de retenue pour enfants n'est pas solidement fixé, reprenez les étapes de 1 à 6.

### ATTENTION

- Après avoir enlevé le système de retenue pour enfants, veillez à bien réaliser les actions suivantes.
  - Rembobinez complètement la ceinture de sécurité pour désactiver le mode de rétracteur à verrouillage automatique (RVA).
  - Installez l'appuie-tête.

### Siège rehausseur

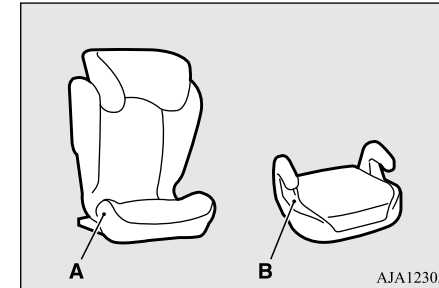

- A- Siège rehausseur à dossier haut
- B- Coussin rehausseur

4

### AVERTISSEMENT

- Pour éviter que l'enfant ne se blesse, n'utilisez pas le mode d'installation de système de retenue pour enfants à rétracteur à verrouillage automatique (RVA) de la ceinture sous-abdominale/épaulière quand vous utilisez un siège rehausseur avec les ceintures de sécurité.

### ■ Siège rehausseur à dossier haut

1. Placez le siège rehausseur à dossier haut sur le siège où vous souhaitez l'installer. Pour aider à garantir l'installation adéquate du siège rehausseur à dossier haut, enlevez toujours l'appuie-tête.

Siège et systèmes de retenue 4-39

## Systèmes de retenue pour enfants

4

2. Si votre siège rehausseur à dossier haut nécessite l'usage d'une sangle de retenue, accrochez le crochet de la sangle de retenue (A) du siège rehausseur à dossier haut à la barre de point d'ancrage (B) et serrez la sangle de retenue de sorte à ce qu'elle soit bien attachée.

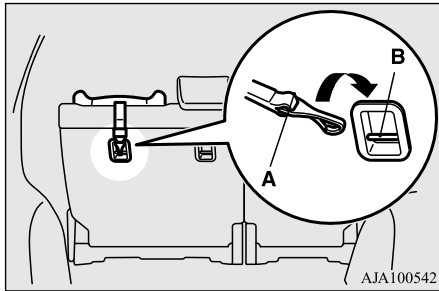

### REMARQUE

- Si vous rencontrez des difficultés pour enclencher le crochet de la sangle de retenue, tournez le crochet de côté.

### AVERTISSEMENT

- Les points d'ancrage pour système de retenue pour enfants sont conçus pour résister uniquement aux contraintes imposées par ces systèmes lorsque ceux-ci sont installés de manière appropriée. Ils ne doivent en aucune circonstance être utilisés pour les ceintures de sécurité pour adultes, pour des harnais ou pour fixer au véhicule d'autres articles ou pièces d'équipement.

3. Placez l'enfant dans le siège rehausseur à dossier haut.

Installez la ceinture de sécurité sur le siège rehausseur à dossier haut conformément aux instructions du fabricant du système de retenue pour enfants.

### ATTENTION

- Après avoir enlevé le siège rehausseur à dossier haut, remettez l'appui-tête en place.

### ■ Coussin rehausseur

### ATTENTION

- N'enlevez pas l'appui-tête quand vous installez un coussin rehausseur.

1. Placez le coussin rehausseur sur le siège où vous souhaitez l'installer.

2. Placez l'enfant sur le coussin rehausseur. Installez la ceinture de sécurité sur le coussin rehausseur conformément aux instructions du fabricant du système de retenue pour enfants.

### Enfants dont la taille ne convient plus aux systèmes de retenue pour enfants

N00407601628

Les enfants ne pouvant plus utiliser un système de retenue pour enfants en raison de leur taille doivent être assis sur la banquette arrière et porter la ceinture de sécurité. Si la ceinture épaulière passe au niveau du visage ou du cou et/ou si la ceinture sous-abdominale se trouve au niveau de l'estomac, il est nécessaire de se procurer un coussin rehausseur (disponible dans le commerce), de façon à ce que la ceinture épaulière soit bien appuyée sur l'épaule et que la ceinture sous-abdominale soit positionnée au niveau des hanches. Le coussin rehausseur doit convenir au siège du véhicule et porter une étiquette attestant de sa conformité aux normes de sécurité du Federal Motor Vehicle Safety Standard ou au Règlement sur la sécurité des ensembles de retenue et des sièges d'appoint pour véhicules automobiles.

## Entretien et vérification des ceintures de sécurité

**⚠ AVERTISSEMENT**

- **Tout enfant dont la taille n'est pas appropriée pour porter une ceinture de sécurité doit être installé dans un système de retenue pour enfants adapté pour réduire le risque de blessures graves ou mortelles lors d'un accident.**
- **Ne jamais laisser un enfant seul ou sans surveillance dans et autour de votre véhicule. Quand vous quittez le véhicule, emmenez toujours l'enfant avec vous.**
- **Les enfants peuvent mourir d'un coup de chaleur s'ils sont laissés ou emprisonnés dans le véhicule, plus particulièrement par temps chaud.**
- **Verrouillez votre véhicule quand vous ne vous en servez pas. Gardez les clés du véhicule hors de portée des enfants.**

**Entretien et vérification des ceintures de sécurité**

N00407001361

Vérifiez régulièrement les boucles des ceintures et le mécanisme de déclenchement pour vous assurer d'un enclenchement et d'un déclenchement positif de la languette. Vérifiez les enrouleurs afin de vous assurer qu'ils se bloquent automatiquement en mode de rétracteur à verrouillage automatique (RVA).

Tout l'ensemble de ceinture de sécurité doit être remplacé si les sangles présentent des coupures, des déchirures, un accroissement de l'épaisseur de la sangle occasionné par des fibres cassées ou une décoloration importante causée par les rayons du soleil. Toutes ces conditions indiquent un affaiblissement de la ceinture, qui peut nuire au rendement de la ceinture de sécurité en cas d'accident.

**⚠ AVERTISSEMENT**

- **N'essayez pas de réparer ou de remplacer une partie quelconque des ceintures de sécurité. Ce travail doit être réalisé par un concessionnaire agréé Mitsubishi EV. Si vous ne faites pas effectuer le travail par un concessionnaire agréé Mitsubishi EV, l'efficacité des ceintures pourrait être réduite, ce qui risquerait d'entraîner des blessures graves ou mortelles en cas d'accident.**

**⚠ AVERTISSEMENT**

- **N'utilisez jamais de solvant organique pour nettoyer la sangle de la ceinture de sécurité. N'essayez pas de javelliser les sangles des ceintures de sécurité ou de les teindre à nouveau. Ceci pourrait affaiblir les sangles de ceinture de sécurité et augmenter le risque de blessure ou de mort en cas d'accident.**  
Utilisez uniquement un savon doux ou une solution détergente douce pour nettoyer les sangles des ceintures de sécurité et rincez-les à l'eau tiède, puis séchez les sangles des ceintures de sécurité complètement avant de les rétracter.

**4****Système de retenue supplémentaire (SRS) - coussin de sécurité gonflable**

N00407701847

Ce véhicule est équipé d'un système de retenue supplémentaire (SRS) comprenant des coussins de sécurité gonflables pour le conducteur et les passagers.

Les coussins de sécurité gonflables avant du SRS sont conçus pour compléter la protection primaire fournie par la ceinture de sécurité et protéger le conducteur et le passager avant contre les blessures au thorax et à la tête dans certains cas de collisions frontales modérées à fortes. Les coussins de sécurité gonflables

Siège et systèmes de retenue 4-41



## Système de retenue supplémentaire (SRS) - coussin de sécurité gonflable

avant du SRS, avec les capteurs à l'avant du véhicule et les capteurs fixés aux sièges avant, constituent un système de coussin de sécurité gonflable intelligent.

**4**

Le coussin de sécurité gonflable pour genoux côté conducteur du SRS est conçu pour compléter la protection fournie par la ceinture de sécurité du conducteur. Il peut réduire le mouvement vers l'avant des jambes du conducteur et fournir une protection renforcée de l'ensemble du corps dans le cas de certaines collisions frontales de force modérée à grave.

Les coussins de sécurité gonflable latéraux et rideau du SRS ont aussi été conçus pour compléter l'action des ceintures de sécurité. Les coussins de sécurité gonflables latéraux du système SRS protègent le conducteur et le passager avant contre les blessures au thorax en déployant le coussin du côté où a lieu l'impact dans des conditions de collision latérale modérée à grave. Les coussins de sécurité gonflables rideau du système SRS protègent le conducteur et les passagers du siège avant et des sièges extérieurs arrière contre les blessures à la tête; le coussin de sécurité gonflable rideau se déploie du côté de l'impact dans les cas de collisions modérées à graves, et les deux coussins de sécurité gonflables rideaux se déploient lorsque le système détecte un capotage du véhicule. Les

coussins de sécurité gonflables rideaux sont également conçus pour aider à réduire le risque d'éjection complète et partielle du véhicule par les fenêtres latérales en cas d'accident avec impact latéral ou avec capotage.

Les coussins de sécurité gonflables du SRS ne sont PAS destinés à remplacer l'utilisation des ceintures de sécurité. Pour une protection maximale dans tous les types d'accidents, tous les occupants du véhicule, y compris le conducteur, doivent TOUJOURS porter leur ceinture de sécurité (cela comprend aussi les bébés et les jeunes enfants installés dans un système approprié de retenue pour enfants sur le siège arrière, ainsi que tous les enfants plus âgés attachés sur le siège arrière). Reportez-vous à la section «Systèmes de retenue pour enfants», page 4-27.

### ⚠ AVERTISSEMENT

- **IL EST TRÈS IMPORTANT DE TOUJOURS PORTER CORRECTEMENT VOTRE CEINTURE DE SÉCURITÉ MÊME SI VOTRE VÉHICULE EST ÉQUIPÉ DE COUSSINS DE SÉCURITÉ GONFLABLES.**

### ⚠ AVERTISSEMENT

- Les ceintures de sécurité aident à garder le conducteur et les passagers dans une position correcte. Cela permet de réduire les risques de blessures dans toutes sortes de collisions, et de réduire les risques de blessures graves ou mortelles lorsque les coussins de sécurité gonflables se déploient.

Lors d'un freinage brusque juste avant une collision, un conducteur ou un passager avant, dont la ceinture n'est pas portée ou est portée de manière incorrecte, risque de se déplacer vers l'avant et d'entrer en contact direct ou de se trouver très près du coussin de sécurité gonflable lorsqu'il commence à se déployer. La première étape du déploiement du coussin de sécurité gonflable est la plus violente et peut entraîner des blessures graves ou mortelles à l'occupant du siège si ce dernier entre en contact avec le coussin de sécurité gonflable à ce moment-là.

- Les ceintures de sécurité réduisent les risques de blessures dans les cas de collisions avec impact arrière et aussi dans les cas de collisions frontales à faible vitesse, parce que les coussins de sécurité gonflables ne sont pas conçus pour se déployer dans ces situations.

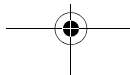



## Système de retenue supplémentaire (SRS) - coussin de sécurité gonflable

**⚠ AVERTISSEMENT**

- Les ceintures de sécurité réduisent le risque d'éjection hors du véhicule en cas de collision ou de retournement du véhicule.
- **IL EST TRÈS IMPORTANT D'ÊTRE CORRECTEMENT ASSIS.**
- Un conducteur ou un passager avant trop proche du volant ou du tableau de bord peut être tué ou grièvement blessé lors du déploiement du coussin de sécurité gonflable.
- Le déploiement des coussins de sécurité gonflables se fait très rapidement et avec beaucoup de force. Si le conducteur et le passager avant ne sont pas correctement assis et maintenus par la ceinture, il se peut que le coussin de sécurité gonflable n'assure pas une protection adéquate et provoque des blessures graves ou mortelles lorsqu'il se déploie.
- Afin de réduire le risque de blessures graves ou mortelles occasionnées au conducteur par le déploiement des coussins de sécurité gonflables, portez toujours votre ceinture de sécurité et réglez le siège du conducteur le plus loin possible vers l'arrière, tout en veillant à garder un bon contrôle du volant de direction, des freins, de l'accélérateur et des autres commandes du véhicule.

**⚠ AVERTISSEMENT**

- Afin de réduire le risque de blessures graves ou mortelles du passager du siège avant lors du déploiement du coussin de sécurité gonflable, assurez-vous que le passager porte correctement sa ceinture de sécurité, qu'il demeure assis dans le siège en position verticale avec le dos bien appuyé contre le dossier et que son siège est reculé le plus loin possible vers l'arrière.
- Les bébés et les enfants doivent être assis correctement sur le siège arrière, dans un système approprié de retenue pour enfants.

**⚠ AVERTISSEMENT**

- Le déploiement des coussins de sécurité gonflables se fait très rapidement et avec beaucoup de force. Ne vous asseyez pas au bord de votre siège ou avec les jambes trop près du tableau de bord, et ne penchez pas la tête ou la poitrine vers le volant ou le tableau de bord.
- Ne placez pas vos pieds ou vos jambes sur ou contre le tableau de bord.

4

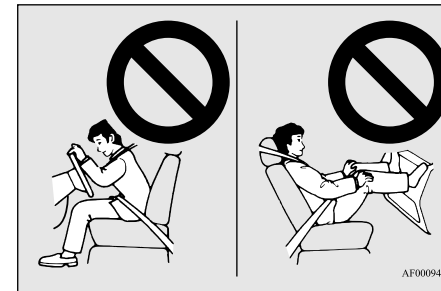

## Système de retenue supplémentaire (SRS) - coussin de sécurité gonflable

4

### ⚠ AVERTISSEMENT

● Les bébés et les petits enfants ne devraient jamais être détachés ou s'appuyer contre le tableau de bord. Ils ne doivent pas non plus voyager dans vos bras ou sur vos genoux. Ils risqueraient d'être grièvement blessés ou tués en cas d'accident, plus particulièrement lorsque le coussin de sécurité gonflable se déploie. Les bébés et les enfants doivent être assis correctement sur le siège arrière, dans un système approprié de retenue pour enfants. Reportez-vous à la section «Systèmes de retenue pour enfants», page 4-27.

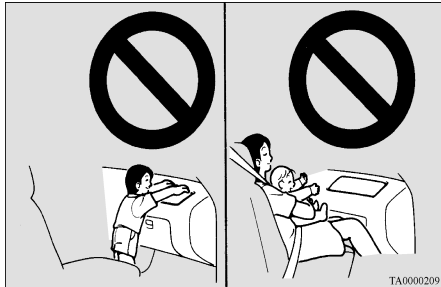

### ⚠ AVERTISSEMENT

● N'installez JAMAIS de SYSTÈMES DE RETENUE POUR ENFANTS ou POUR BÉBÉS ORIENTÉS VERS L'ARRIÈRE sur le siège du passager avant. Le bébé est alors trop proche du coussin de sécurité gonflable du passager. Lors du déploiement de ce coussin de sécurité gonflable, le bébé pourrait être gravement blessé ou tué. Les systèmes de retenue pour enfants ou pour bébés orientés vers l'arrière doivent uniquement être utilisés sur le siège arrière.



### ⚠ AVERTISSEMENT

● LES SYSTÈMES DE RETENUE POUR ENFANTS ORIENTÉS VERS L'AVANT doivent être utilisés sur le siège arrière autant que possible. S'il est nécessaire d'installer le système de retenue sur le siège du passager avant, reculez le siège le plus possible et assurez-vous que l'enfant reste bien attaché dans son système de retenue pour enfants. Le non-respect de ces instructions peut entraîner des blessures graves ou mortelles à l'enfant.

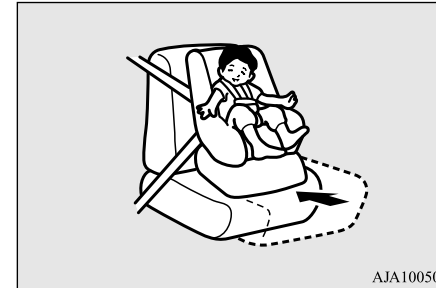

### ⚠ AVERTISSEMENT

● Les enfants plus âgés doivent être assis sur la banquette arrière et porter la ceinture de sécurité de façon appropriée et si nécessaire, sur un rehausseur approprié. Reportez-vous à la section «Enfants dont la taille ne convient plus aux systèmes de retenue pour enfants», page 4-40.

## Système de retenue supplémentaire (SRS) - coussin de sécurité gonflable

### Comment fonctionne le système de retenue supplémentaire

N00407801675

Le système de retenue supplémentaire (SRS) comprend les éléments suivants:

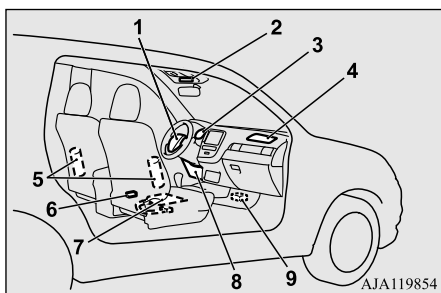

- 1- Module de coussin de sécurité gonflable (conducteur)
- 2- Indicateur de coussin de sécurité gonflable du passager désactivé
- 3- Témoin SRS
- 4- Module de coussin de sécurité gonflable (passager)
- 5- Modules de coussins de sécurité gonflables latéraux
- 6- Capteur de position du siège du conducteur
- 7- Système de capteur de classification des occupants du siège passager
- 8- Module de coussin de sécurité gonflable (genoux du conducteur)

- 9- Unité de commande des coussins de sécurité gonflables

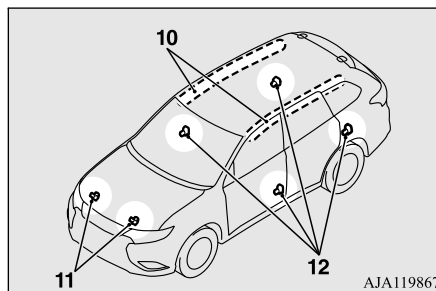

- 10- Modules de coussin de sécurité gonflable rideau
- 11- Capteurs de choc frontal
- 12- Capteurs de choc latéral

L'unité de commande du coussin de sécurité gonflable surveille l'état de préparation des pièces électroniques du système chaque fois que le mode de fonctionnement sélectionné de l'interrupteur d'alimentation est ON (marche). Cela comprend tous les éléments repris dans la liste ci-dessus et les câbles connexes.

Les coussins de sécurité gonflables fonctionnent dans les mêmes conditions que l'unité de commande des coussins de sécurité gonflables.

Quand les capteurs de choc détectent un choc frontal ou latéral suffisant pour déployer le(s) coussin(s) de sécurité gonflable(s), le ou les coussins de sécurité gonflables adéquats se déploient.

Quand l'unité de commande des coussins de sécurité gonflables détecte un capotage du véhicule, les coussins de sécurité gonflables rideau se déploient.

Quand les coussins de sécurité gonflables se déploient, de la fumée s'échappe, accompagnée d'un bruit fort. La fumée n'est pas nocive mais ne l'inhalez pas intentionnellement, car elle peut entraîner une irritation temporaire chez les personnes souffrant de problèmes respiratoires.

Un coussin de sécurité gonflable déployé se dégonfle rapidement, et il est donc possible que vous ne remarquiez même pas qu'il ait été gonflé.

Le déploiement du coussin de sécurité gonflable n'empêche pas le conducteur de voir ni de diriger son véhicule, et n'empêche pas non plus les passagers de sortir du véhicule.

4

## Système de retenue supplémentaire (SRS) - coussin de sécurité gonflable

4

### ⚠ ATTENTION

- Le déploiement des coussins de sécurité gonflables se fait très rapidement et avec beaucoup de force. Dans certaines situations, le contact avec un coussin de sécurité gonflable en train de se gonfler peut provoquer des petites coupures, des égratignures et des hématomes.

### Capteur de position du siège du conducteur

N00417901220

Le capteur de position du siège du conducteur est fixé à la glissière du siège et signale la position longitudinale du siège à l'unité de commande de coussin de sécurité gonflable. L'unité de commande du coussin de sécurité gonflable détermine le déploiement du coussin de sécurité gonflable avant du conducteur d'après les signaux envoyés par le capteur. En cas de problème impliquant le capteur de position du siège du conducteur, le témoin SRS s'allume sur le tableau de bord. Reportez-vous à la section «Témoin/affichage d'avertissement du SRS», page 4-48.

### ⚠ AVERTISSEMENT

- Si le témoin SRS s'allume ou l'écran d'avertissement apparaît, faites vérifier le véhicule dès que possible par un concessionnaire agréé Mitsubishi EV.
- Veuillez respecter les consignes suivantes afin de vous assurer que le capteur de position du siège du conducteur fonctionne correctement.
  - Réglez le siège à la position correcte, puis asseyez-vous, le dos contre le dossier du siège. Reportez-vous à la section «Sièges avant», page 4-4.
  - N'inclinez pas le dossier du siège plus que nécessaire lors de la conduite.
  - Ne placez pas d'objets métalliques ou de bagages sous le siège avant.
- Si le véhicule reçoit un choc de force importante, faites vérifier les capteurs SRS par un concessionnaire agréé Mitsubishi EV dès que possible.

### Système de capteur de classification des occupants du siège passager

N00418001390

Le système de capteur de classification des occupants du siège passager est fixé au coussin de siège du passager avant et fournit à l'unité de commande des coussins de sécurité

gonflables les informations concernant l'occupant qui se trouve dans le siège passager avant. L'unité de commande des coussins de sécurité gonflables contrôle le déploiement du coussin de sécurité gonflable avant du passager conformément aux signaux envoyés par ce système.

Le coussin de sécurité gonflable avant du passager ne se déploie pas lors d'une collision si le système détecte que le siège du passager avant n'est pas occupé ou qu'un enfant y est placé dans un système de retenue pour enfants. Dans ce cas, le témoin de coussin de sécurité gonflable du passager désactivé s'allumera.

Reportez-vous à la section «Indicateur de coussin de sécurité gonflable du passager désactivé», page 4-47.

En cas de problème impliquant le système de capteur de classification des occupants du siège du passager, le témoin SRS s'allume sur le tableau de bord. Reportez-vous à la section «Témoin/affichage d'avertissement du SRS», page 4-48.

### ⚠ AVERTISSEMENT

- Si l'une des conditions suivantes se présente, faites immédiatement inspecter votre véhicule par un concessionnaire agréé Mitsubishi EV dès que possible:

## Système de retenue supplémentaire (SRS) - coussin de sécurité gonflable

**⚠ AVERTISSEMENT**

- Le témoin SRS ne s'allume pas initialement quand le mode de fonctionnement ON (marche) de l'interrupteur d'alimentation est sélectionné.
- Le témoin SRS ne s'éteint pas après plusieurs secondes.
- Le témoin SRS s'allume pendant la conduite.
- Pour être sûr que le système de capteur de classification des occupants du siège passager puisse détecter correctement, suivez les instructions suivantes. Le non-respect de ces instructions pourrait nuire au bon fonctionnement du système de coussin de sécurité gonflable du passager.
  - Réglez le siège à la position correcte, puis asseyez-vous, le dos contre le dossier du siège. Reportez-vous à la section «Sièges avant», page 4-4.
  - N'inclinez pas le dossier du siège plus que nécessaire.
  - Ne laissez jamais s'asseoir plus d'une personne (adulte ou enfant) à la fois sur le siège.
  - Ne déposez aucun objet entre le siège et la console du plancher.
  - Attachez solidement tout système de retenue pour enfants.
  - Ne déposez pas de bagages ou d'autres objets sur le siège.
  - N'utilisez pas de housse de siège ni de coussin.

**⚠ AVERTISSEMENT**

- Ne modifiez ni ne remplacez le siège ou la ceinture de sécurité.
- Ne déposez pas de bagages ou d'autres objets sous le siège.
- Ne placez pas et n'utilisez pas de dispositif électronique tel qu'un ordinateur sur le siège.
- Ne placez jamais d'objets lourds ou pointus (épingles de cravate, aiguilles, etc.) sur le siège.
- N'enlevez pas la housse du coussin de siège.
- Si du liquide est renversé sur le siège, essuyez-le et séchez le siège immédiatement.
- Si le véhicule reçoit un choc de force importante, faites vérifier les capteurs SRS par un concessionnaire agréé Mitsubishi EV dès que possible.

**Indicateur de coussin de sécurité gonflable du passager désactivé**

N00418101418

L'indicateur de coussin de sécurité gonflable du passager désactivé se situe à l'endroit montré sur l'illustration.

**4**

AJA119870

Normalement, le témoin s'allume quand vous sélectionnez le mode de fonctionnement ON (marche), puis s'éteint quelques secondes plus tard. L'indicateur reste toutefois allumé dans les cas suivants, afin de signaler que le coussin de sécurité gonflable du passager avant n'est pas opérationnel.

- Le siège du passager avant est inoccupé.
- Le système détecte qu'un enfant se trouve dans le système de retenue pour enfants placé sur le siège du passager avant.

## Système de retenue supplémentaire (SRS) - coussin de sécurité gonflable

Quand le système de capteur de classification des occupants du siège passager détecte qu'une personne est assise dans le siège du passager avant, l'indicateur s'éteint pour montrer que le coussin de sécurité gonflable avant du passager est opérationnel.

4

### ⚠️ AVERTISSEMENT

- Si l'une des conditions suivantes se présente, prenez contact immédiatement avec votre concessionnaire agréé Mitsubishi EV pour qu'il examine le système de coussin de sécurité gonflable:
- L'indicateur de coussin de sécurité gonflable du passager désactivé s'allume lorsqu'un adulte est assis sur le siège du passager avant.
- L'indicateur de coussin de sécurité gonflable du passager désactivé ne s'allume pas lorsque le siège du passager avant n'est pas occupé.
- Le témoin de désactivation du coussin de sécurité gonflable du passager ne s'allume pas quand vous sélectionnez le mode de fonctionnement ON (marche).
- Le témoin de désactivation du coussin de sécurité gonflable du passager ne s'allume pas quand un enfant se trouve dans un système de retenue pour enfants installé sur le siège passager avant.
- L'indicateur de coussin de sécurité gonflable du passager désactivé s'allume et s'éteint de façon répétée.

### ⚠️ AVERTISSEMENT

- Ne fixez aucun accessoire à votre véhicule pouvant vous empêcher de bien voir l'indicateur de coussin de sécurité gonflable du passager désactivé. Vous devez pouvoir voir l'indicateur de coussin de sécurité gonflable du passager désactivé et vérifier le statut du système de coussin de sécurité gonflable du passager.

### Témoin/affichage d'avertissement du SRS

N00408301664

Le tableau de bord est équipé d'un témoin relatif au système de retenue supplémentaire (SRS).

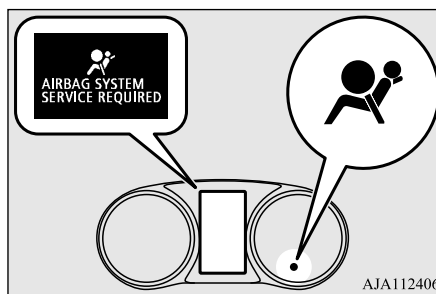

AJA112406

Le système effectue un auto-test chaque fois que le mode de fonctionnement sélectionné de l'interrupteur d'alimentation est ON (marche). Le témoin SRS s'allume pendant

quelques secondes puis s'éteint. Ceci est tout à fait normal et signifie que le système fonctionne correctement.

En cas de problème avec un ou plusieurs composants du système de retenue supplémentaire, le témoin s'allume et reste allumé. En même temps, l'affichage d'avertissement apparaît sur l'écran d'information de l'affichage multi-information.

Le témoin/l'affichage SRS est partagé par le coussin gonflable du système SRS et le système de prétendeur de ceinture de sécurité.

### ⚠️ AVERTISSEMENT

- Si vous êtes confronté à l'une des situations suivantes, cela signifie que les coussins gonflables du système SRS et/ou les prétendeurs de ceinture de sécurité présentent un dysfonctionnement et qu'ils risquent de ne pas fonctionner normalement en cas de collision ou de se déclencher en l'absence de collision:
- Même quand le mode de fonctionnement sélectionné est ON (marche), le témoin SRS ne s'allume pas ou reste allumé.
- Le témoin SRS et/ou l'affichage d'avertissement s'allument en cours de route.

## Système de retenue supplémentaire (SRS) - coussin de sécurité gonflable

**⚠ AVERTISSEMENT**

Les coussins gonflables du système SRS et/ou les prétendeurs de ceinture de sécurité ont été conçus pour limiter les risques de blessure grave ou mortelle dans certains types de collision. Si vous êtes confronté à l'une des situations indiquées ci-dessus, faites vérifier votre véhicule dès que possible par un concessionnaire agréé Mitsubishi EV.

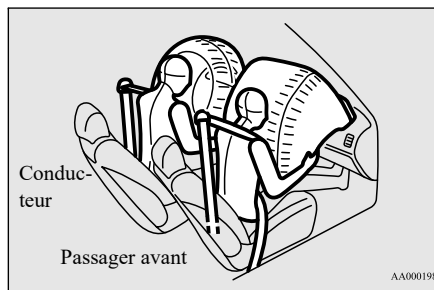
**4****Système de coussins de sécurité gonflables avant du conducteur et du passager**

N00407901331

Le coussin de sécurité gonflable côté conducteur est logé sous le rembourrage au centre du volant. Le coussin de sécurité gonflable côté passager avant se trouve dans le tableau de bord, au-dessus de la boîte à gants. Les coussins de sécurité gonflables côté conducteur et côté passager sont conçus pour se déployer en même temps. Toutefois, le coussin de sécurité gonflable du passager avant ne se déploie pas quand le siège du passager avant n'est pas occupé ou quand le système détecte qu'un enfant se trouve dans le système de retenue pour enfants.

**Coussin de sécurité gonflable pour genoux côté conducteur**

N00404500010

Le coussin de sécurité gonflable pour genoux côté conducteur se trouve sous le volant de direction. Il a été conçu pour se déployer en même temps que le coussin de sécurité gonflable avant côté conducteur.

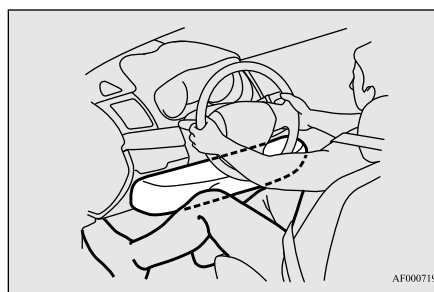

## Système de retenue supplémentaire (SRS) - coussin de sécurité gonflable

### Déploiement des coussins de sécurité gonflables avant

N00408001645

#### Les coussins de sécurité gonflables avant et celui pour genoux côté conducteur SONT CONÇUS POUR SE DÉPLOYER en cas de...

4

Collision frontale contre un mur plein à une vitesse d'environ 25 km/h (15 mi/h) minimum

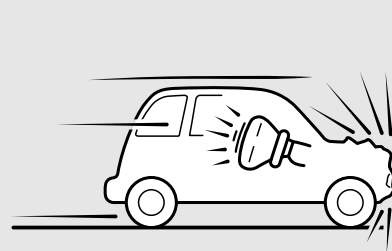

Collision frontale modérée à forte dans la zone ombragée entre les flèches

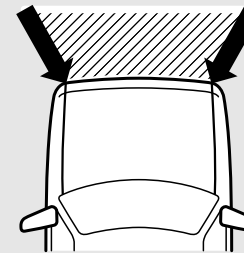

AA1000050

Les coussins de sécurité gonflables et celui pour genoux côté conducteur sont conçus pour se déployer lorsque le véhicule est soumis à un choc frontal modéré à grave. L'illustration de gauche montre un exemple type.

Les coussins de sécurité gonflables avant et celui pour genoux côté conducteur sont conçus pour se déployer uniquement lors de certaines collisions frontales modérées à

graves à l'intérieur de la zone hachurée entre les flèches de l'illustration de droite.

Les coussins de sécurité gonflables avant et celui pour genoux côté conducteur se déploient si le choc reçu par la structure principale du véhicule dépasse un certain niveau spécifique. Le seuil minimal est d'environ 25 km/h (15 mi/h) dans le cas d'une collision frontale contre un mur qui ne se plie pas ou qui ne se déforme pas. Si le choc subi par le véhicule est inférieur à ce niveau, les coussins

de sécurité gonflables et celui pour genoux côté conducteur peuvent ne pas se déployer. La vitesse placée comme seuil minimal pour le déploiement des coussins sera plus élevée si le véhicule heurte un objet qui absorbe l'impact soit en étant déformé, soit en se déplaçant (par exemple, un autre véhicule à l'arrêt, un poteau ou un rail de sécurité).

La première étape du déploiement du coussin de sécurité gonflable est la plus violente et peut entraîner des blessures graves ou mor-



## Système de retenue supplémentaire (SRS) - coussin de sécurité gonflable

telles si vous vous trouvez trop près du coussin de sécurité gonflable à ce moment-là. En conséquence, il est important que vous portiez toujours la ceinture de sécurité.

### **IL SE PEUT que les coussins de sécurité gonflables avant et celui pour genoux côté conducteur NE SE DÉPLOIENT PAS en cas de...**

Dans certains types de collisions frontales, les coussins de sécurité gonflables avant et celui pour genoux côté conducteur pourraient ne pas se déployer même si la déformation de la carrosserie semble importante car la structure de la carrosserie du véhicule est conçue pour absorber le choc et se déformer afin de protéger les occupants. Les illustrations suivantes montrent quelques situations typiques dans lesquelles les coussins de sécurité avant et celui pour genoux côté conducteur pourraient ne pas se déployer.

Étant donné que les coussins de sécurité gonflables avant et celui pour genoux côté conducteur ne protègent pas les occupants dans tous les cas de collision frontale, veuillez à toujours porter correctement votre ceinture de sécurité.

Collision avec un poteau des services publics, un arbre ou tout autre objet étroit



Collision où le véhicule glisse en dessous de la carrosserie arrière d'un camion



Choc frontal oblique

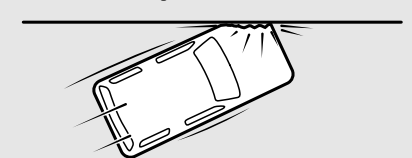

AA2000233

### **Les coussins de sécurité gonflables avant et celui pour genoux côté conducteur NE SONT PAS CONÇUS POUR SE DÉPLOYER en cas de...**

Les coussins de sécurité gonflables avant et celui pour genoux côté conducteur ne sont

pas conçus pour se déployer dans les situations où ils ne peuvent pas protéger les occupants.

Certains exemples types sont présentés sur l'illustration.

Étant donné que les coussins de sécurité gonflables avant et celui pour genoux côté conducteur ne protègent pas les occupants dans tous les cas de collisions, veuillez à toujours porter correctement votre ceinture de sécurité.

4

## Système de retenue supplémentaire (SRS) - coussin de sécurité gonflable

4

Collision arrière à votre véhicule

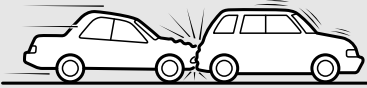

Collision latérale à votre véhicule

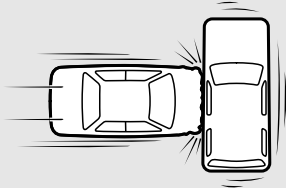

Capotage sur le côté ou sur le toit

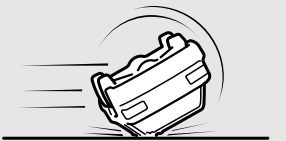

AA2000220

à un choc modéré à grave (choc au train de roulement). Certains exemples types sont présentés sur l'illustration.

Les coussins de sécurité gonflables avant et celui pour genoux côté conducteur peuvent se déployer dans certains types de chocs inattendus, comme indiqué sur l'illustration, et ces chocs inattendus peuvent vous déplacer de votre position: il est donc important de toujours porter les ceintures de sécurité correctement. Lorsqu'elles sont portées correctement, les ceintures de sécurité peuvent aider à vous maintenir à distance des coussins de sécurité gonflables quand ceux-ci commencent à se déployer. La première étape du déploiement du coussin de sécurité gonflable est la plus violente et peut entraîner des blessures graves ou mortelles si vous vous trouvez près du coussin de sécurité gonflable à ce moment-là.

Collision avec un terre-plein central/filot surélevé ou une bordure

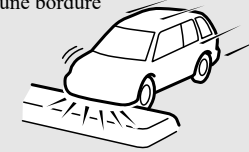

Le véhicule roule au-dessus d'un trou profond/nid de poule



Le véhicule dévale une pente raide et touche violemment le sol

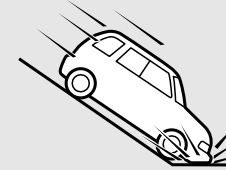

AA2000073

**IL SE PEUT que les coussins de sécurité gonflables avant et celui pour genoux côté conducteur SE DÉPLOIENT en cas de...**

Les coussins de sécurité gonflables avant et celui pour genoux côté conducteur peuvent se déployer si le dessous du véhicule est soumis

Systeme de retenue supplémentaire (SRS) - coussin de sécurité gonflable

**⚠ AVERTISSEMENT**

- N'attachez rien sur le couvercle rembourré du volant, comme des garnitures, des badges etc. Ceux-ci pourraient heurter et blesser un occupant si le coussin de sécurité gonflable se déployait.
- Veillez à ne placer ni attacher aucun objet sur le tableau de bord au-dessus de la boîte à gants. Ces éléments pourraient heurter et blesser un occupant si le coussin de sécurité gonflable se déployait.

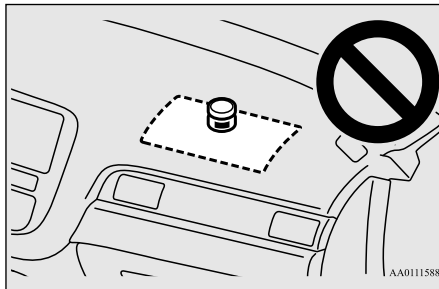

**⚠ AVERTISSEMENT**

- Ne fixez pas ou ne placez pas d'accessoires sur ou devant le pare-brise. Ceux-ci pourraient faire obstruction au déploiement du coussin de sécurité gonflable ou heurter et blesser un occupant si le coussin de sécurité gonflable se déployait.

**⚠ AVERTISSEMENT**

- N'attachez pas d'accessoires sur la partie inférieure du tableau de bord latéral côté conducteur. De tels objets risqueraient d'empêcher le déploiement correct du coussin de sécurité gonflable pour genoux côté conducteur ou d'être propulsés et de provoquer de graves blessures lors du gonflage du coussin de sécurité.

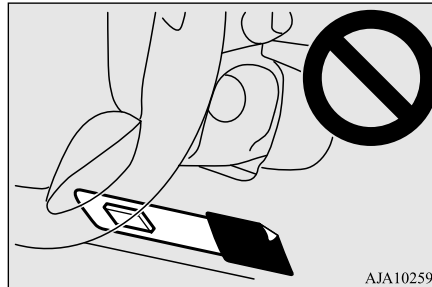

**⚠ AVERTISSEMENT**

- N'essayez pas de retirer, d'installer, de désassembler ni de réparer les coussins de sécurité gonflables du SRS.

**⚠ AVERTISSEMENT**

- Ne placez pas d'objets, tels que des paquets ou des animaux domestiques entre les coussins de sécurité gonflables et le conducteur ou le passager avant. De tels objets peuvent nuire à la performance du coussin de sécurité gonflable ou provoquer des blessures graves ou mortelles lors du déploiement du coussin de sécurité gonflable.
- Immédiatement après le déploiement du coussin de sécurité gonflable, certaines parties du système de coussin de sécurité gonflable sont chaudes. Ne les touchez pas. Sinon, vous pourriez vous brûler.
- Le système de coussin de sécurité gonflable est conçu pour ne fonctionner qu'une seule fois. Une fois les coussins de sécurité gonflables déployés, ils ne fonctionneront plus. Ils doivent être remplacés dès que possible, et l'ensemble du système de coussin de sécurité gonflable doit être vérifié par un concessionnaire agréé Mitsubishi EV.

## Système de retenue supplémentaire (SRS) - coussin de sécurité gonflable

### Système de coussin de sécurité gonflable latéral

N00408101431

Les coussins de sécurité gonflables latéraux (A) se trouvent dans les dossiers du conducteur et du passager avant.

4

Le coussin de sécurité gonflable latéral est conçu pour se déployer uniquement du côté du véhicule qui a subi un impact, et cela même lors de l'absence de passager avant.

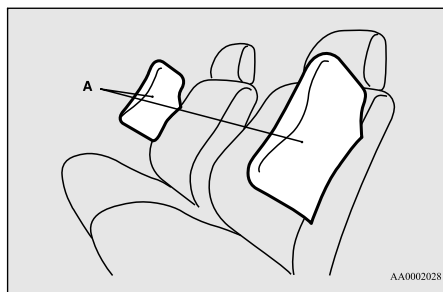

Une étiquette est apposée sur les dossiers dans les véhicules équipés de coussins de sécurité gonflables latéraux.

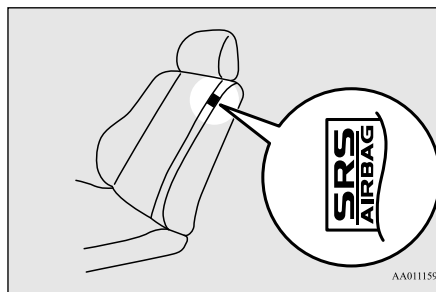

### Système de coussin de sécurité gonflable rideau

N00419201298

Les coussins de sécurité gonflables rideau se trouvent dans le montant avant, le montant arrière et les parties latérales du toit.

Le coussin de sécurité gonflable rideau est conçu pour se déployer uniquement du côté du véhicule qui a subi un impact, et cela même lors de l'absence de passager.

De même, quand l'unité de commande des coussins de sécurité gonflables détecte un capotage du véhicule, les coussins de sécurité gonflables rideau se déploient.

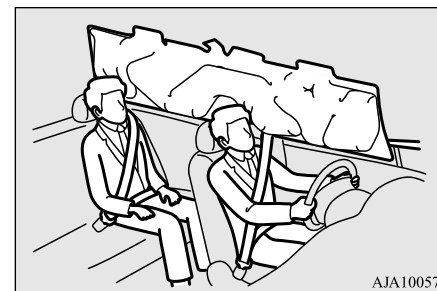

## Système de retenue supplémentaire (SRS) - coussin de sécurité gonflable

**⚠ AVERTISSEMENT**

- Les coussins de sécurité gonflables latéraux et rideau peuvent causer des blessures graves voire mortelles aux occupants assis trop près des coussins lors de leur déploiement. Pour réduire les risques de blessure en cas de déploiement d'un coussin de sécurité latéral ou rideau, le conducteur et le passager avant doivent être correctement attachés et calés au fond et au centre de leur siège, en position verticale. Ne vous appuyez pas sur la porte.



TA0000212

**⚠ AVERTISSEMENT**

- De manière à réduire les risques de blessures lors du déploiement des coussins de sécurité gonflables latéraux, ne permettez pas aux passagers du siège arrière de se tenir aux dossiers des sièges avant. Une attention toute particulière doit être portée dans le cas des enfants.

**⚠ AVERTISSEMENT**

- Ne placez pas d'objets autour de la zone où les coussins de sécurité gonflables se déploient. Ces objets peuvent gêner le déploiement du coussin de sécurité gonflable latéral et entraîner des blessures durant son déploiement.
- Ne placez pas d'autocollants, d'étiquettes ni d'ornements sur le dossier des sièges avant. Ils pourraient gêner le déploiement correct du coussin de sécurité gonflable latéral.
- Ne fixez pas de microphone (A) ou d'autre objet autour de la zone de déploiement du coussin de sécurité gonflable rideau (B) comme le pare-brise, la fenêtre de porte, les montants avant et arrière et le rail latéral du toit. Lors du gonflage du coussin de sécurité rideau, le microphone ou tout autre objet peut être projeté violemment ou le coussin de sécurité gonflable rideau pourrait ne pas se déployer correctement, ce qui pourrait entraîner des blessures graves ou mortelles.

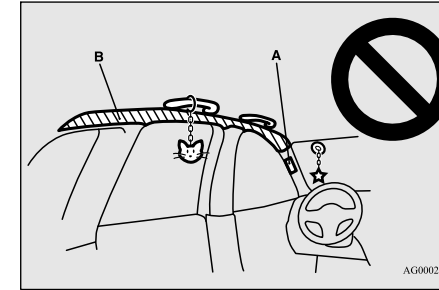

4

**⚠ AVERTISSEMENT**

- N'accrochez pas de cintre ni d'objet lourd ou pointu à la patère. Si le coussin de sécurité gonflable rideau se déploie, cet objet pourrait être projeté violemment et pourrait empêcher le bon déploiement du coussin de sécurité gonflable. Accrochez les vêtements directement à la patère (sans cintre). Assurez-vous que les poches des vêtements que vous suspendez ne contiennent pas d'objets lourds ou pointus.
- N'installez pas de housses de sièges et ne recouvrez pas les sièges équipés de coussins de sécurité gonflables latéraux. Les housses peuvent gêner le déploiement du coussin de sécurité gonflable latéral et nuire au bon fonctionnement du coussin de sécurité gonflable.

## Système de retenue supplémentaire (SRS) - coussin de sécurité gonflable

4

### ⚠️ AVERTISSEMENT

- Ne placez jamais un système de retenue pour enfants orienté vers l'arrière sur le siège du passager avant. Les systèmes de retenue pour enfants orientés vers l'arrière **DOIVENT UNIQUEMENT** être utilisés sur le siège arrière.
- De même, les systèmes de retenue pour enfants orientés vers l'avant doivent **UNIQUEMENT** être utilisés sur le siège arrière. Si un système de retenue pour enfants orienté vers l'avant doit absolument être utilisé sur le siège du passager avant, reculez le siège le plus loin possible et assurez-vous que l'enfant reste dans le système de retenue, correctement attaché et éloigné de la porte.
- Ne laissez pas un enfant s'appuyer contre ou près de la porte avant, même s'il est assis dans un système de retenue pour enfants. La tête de l'enfant ne doit pas non plus reposer sur la partie du dossier contenant le coussin de sécurité gonflable latéral et rideau ou se trouver près de cette dernière. Cela présente un danger si les coussins de sécurité gonflables latéral ou rideau se déploient. Le non-respect de toutes ces instructions pourrait entraîner, sur l'enfant, des blessures graves, voire mortelles.

### ⚠️ AVERTISSEMENT

- Tout travail effectué sur ou à proximité des composants du système de coussins de sécurité gonflables latéral ou rideau doit être réalisé **uniquement** par un concessionnaire agréé Mitsubishi EV. Il existe un risque de blessures graves ou de mort. Toute méthode de travail inappropriée peut entraîner le déploiement accidentel du coussin de sécurité gonflable latéral ou rideau ou les rendre inopérants. L'une ou l'autre de ces situations peut entraîner des blessures graves ou mortelles.

### Déploiement du coussin de sécurité gonflable latéral et du coussin de sécurité gonflable rideau

N00408201591

### Les coussins de sécurité gonflables latéraux et rideau SONT CONÇUS POUR SE DÉPLOYER en cas de...

Les coussins de sécurité gonflables latéraux et rideau sont conçus pour se déployer en cas d'impacts latéraux de force modérée à grave au niveau du milieu de l'habitacle.

Aussi, quand le véhicule détecte un capotage du véhicule, les coussins de sécurité gonflables rideau se déploient.

Certaines situations types sont présentées dans l'illustration.

Impact de force modérée à importante autour de la partie médiane du côté de la carrosserie

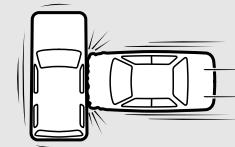

Quand le véhicule détecte un capotage (coussin de sécurité gonflable rideau uniquement)

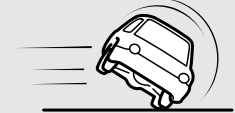

AG3000892

Les ceintures de sécurité de votre véhicule sont les moyens de protection principaux en cas d'accident. Les coussins de sécurité gonflables latéraux et rideaux du système SRS sont conçus pour fournir une protection supplémentaire. Par conséquent, pour votre sécurité et celle de tous les occupants, veuillez à toujours porter correctement votre ceinture de sécurité.

## Système de retenue supplémentaire (SRS) - coussin de sécurité gonflable

**Les coussins de sécurité gonflables latéraux et rideau PEUVENT NE PAS SE DÉPLOYER en cas de...**

Dans certains types de chocs latéraux, les coussins de sécurité gonflables latéraux et rideau pourraient ne pas se déployer même si la déformation de la carrosserie semble importante car la structure de la carrosserie du véhicule est conçue pour absorber le choc et se déformer afin de protéger les occupants. Il existe aussi des cas où le coussin de sécurité gonflable latéral et le coussin de sécurité gonflable rideau ne se déploient pas en même temps, selon l'emplacement de l'impact. Les illustrations suivantes montrent quelques situations typiques dans lesquelles les coussins de sécurité latéraux et rideau pourraient ne pas se déployer.

Étant donné que les coussins de sécurité gonflables latéraux et rideau ne protègent pas les occupants dans tous les cas de collisions latérales, veuillez à toujours porter correctement la ceinture de sécurité.

Choc latéral dans une zone éloignée de l'habitacle

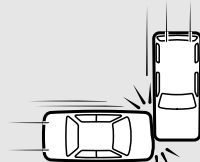

Collision latérale avec une motocyclette ou autre petit véhicule similaire



Collision avec un poteau des services publics, un arbre ou tout autre objet étroit



Impact latéral oblique



Le véhicule se retourne sur son côté ou sur le toit (coussin de sécurité gonflable latéral uniquement)



AA3000461

4

**Les coussins de sécurité gonflables latéraux et rideau NE SONT PAS CONÇUS POUR SE DÉPLOYER en cas de...**

Les coussins de sécurité gonflables latéraux et rideau ne sont pas conçus pour se déployer dans les situations où ils ne peuvent pas protéger les occupants. Certains exemples types sont présentés sur l'illustration.

## Système de retenue supplémentaire (SRS) - coussin de sécurité gonflable

Étant donné que les coussins de sécurité gonflables latéraux et rideau ne protègent pas les occupants dans tous les cas de collisions, veuillez à toujours porter correctement la ceinture de sécurité.

**4**

Collision frontale



Collision arrière à votre véhicule



Capotage du véhicule vers l'avant

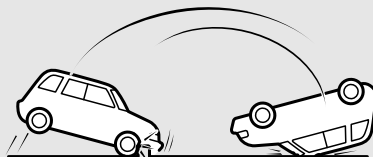

AG2000299

### Entretien du système SRS

N00408501855

#### ⚠ AVERTISSEMENT

- Toute intervention de maintenance réalisée sur les éléments constitutifs du système SRS ou à proximité de ceux-ci doit être effectuée exclusivement par un concessionnaire agréé Mitsubishi EV. Ne confiez jamais l'entretien, la vérification, la maintenance ou la réparation de tout composant ou câblage du système de retenue supplémentaire à n'importe qui. De même, aucun élément du système SRS ne doit être manipulé, retiré ni mis au rebut par une personne autre qu'un concessionnaire agréé Mitsubishi EV.

Des méthodes de travail incorrectes sur les composants ou le câblage du système SRS peuvent provoquer un déploiement accidentel du coussin de sécurité gonflable ou peuvent rendre le système SRS inopérant. L'une ou l'autre de ces situations peut entraîner des blessures graves ou mortelles.

- Ne modifiez pas le volant ou tout autre composant du système de retenue supplémentaire ou pièce connexe. Par exemple, le remplacement du volant de direction ou la modification du pare-chocs avant ou de certains éléments de carrosserie peut nuire au bon fonctionnement du système de retenue supplémentaire et être à l'origine d'éventuelles blessures.

#### ⚠ AVERTISSEMENT

- Si le véhicule a été endommagé de quelque façon que ce soit, faites vérifier le système SRS par un concessionnaire agréé Mitsubishi EV qui s'assurera de son bon état de marche.
- Ne modifiez pas vos sièges avant, le montant du milieu ou la console centrale. De telles modifications peuvent nuire au fonctionnement du système de retenue supplémentaire et entraîner des blessures. De plus, si vous découvrez une déchirure ou une couture décousue sur la tapisserie de siège près du coussin de sécurité gonflable latéral, faites inspecter le siège par un concessionnaire agréé Mitsubishi EV.
- Si vous avez trouvé des égratignures, craquelures ou dommages sur la partie des montants avant et arrière et du rail latéral du toit, faites inspecter le système SRS par un concessionnaire agréé Mitsubishi EV.

#### 📖 REMARQUE

- En cas de revente du véhicule, nous vous prions instamment d'attirer l'attention de l'acheteur sur le fait que ce véhicule est équipé d'un système de retenue supplémentaire et de l'inviter à consulter les rubriques applicables du présent manuel du conducteur.



## Systeme de retenue supplementaire (SRS) - coussin de securite gonflable

### REMARQUE

- Avant de mettre un véhicule au rebut, nous vous prions instamment de consulter un concessionnaire agréé Mitsubishi EV pour qu'il sécurise le système SRS avant sa mise au rebut.
- Si une des pièces suivantes doit être modifiée pour pouvoir être utilisée par une personne handicapée, le système de coussin de sécurité gonflable intelligent sera fortement affecté. Veuillez consulter un concessionnaire agréé Mitsubishi EV.
  - Siège du conducteur
  - Siège du passager avant
  - Ceinture de sécurité avant
  - Volant
  - Tableau de bord

### [Pour les véhicules vendus aux États-Unis]

Pour contacter Mitsubishi Motors North America, Inc.  
appelez le 1-888-648-7820 ou écrivez à:  
**Mitsubishi Motors North America, Inc.**  
**Service des relations avec la clientèle**  
**P.O. Box 689040**  
**Franklin, TN 37068**

### [Pour les véhicules vendus au Canada]

Pour contacter les Ventes de véhicules Mitsubishi Motor du Canada, Inc.  
appelez le 1-888-576-4878 ou écrivez à:  
**Ventes de Véhicules Mitsubishi Motor du Canada, Inc.**  
**Service des relations avec la clientèle**  
**P.O. Box 41009**  
**4141 Dixie Road**  
**Mississauga, ON L4W 5C9**

### [Pour les véhicules vendus à Porto Rico]

Pour contacter Mitsubishi Motor Sales of Caribbean, Inc.  
appelez le 1-787-251-8715 ou écrivez à:  
**Mitsubishi Motor Sales of Caribbean, Inc.**  
**Customer Service Department**  
**P.O. Box 192216**  
**SAN JUAN PR 00919-2216**

### Étiquette d'avertissement

N00408600354

Les étiquettes d'avertissement du système de retenue supplémentaire sont apposées aux endroits indiqués dans l'illustration.

4

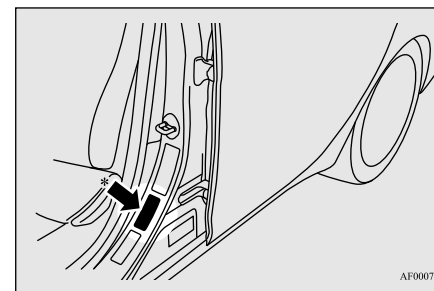
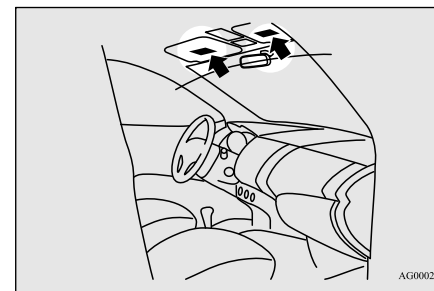

\* - Apposées aussi du côté passager.

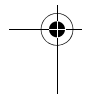
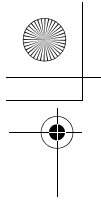

Handwriting practice area consisting of ten horizontal dashed lines.

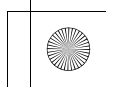
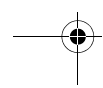
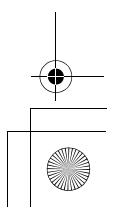
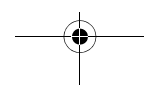
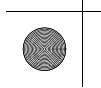
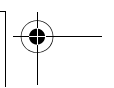
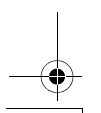
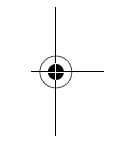
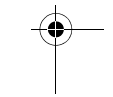
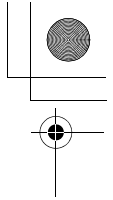
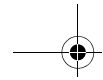
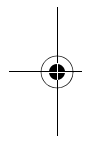

## Fonctions et commandes

Recommandations pour le rodage .....	5-3	Système d'alerte acoustique du véhicule (AVAS) .....	5-85
Clés .....	5-3	Frein de service .....	5-86
Clé F.A.S.T. (Free-hand Advanced Security Transmitter) .....	5-4	Maintien automatique des freins .....	5-87
Serrures de portes .....	5-28	Aide au démarrage en côte .....	5-90
Verrouillage électrique de portes .....	5-30	Système d'assistance de freinage .....	5-91
Serrures de portes arrière avec «protection enfant» .....	5-32	Système de freinage antiblocage (ABS) .....	5-92
Hayon (à l'exception des véhicules équipés d'un hayon électrique) .....	5-32	Système de direction assistée à commande électrique (EPS) .....	5-94
Hayon électrique (le cas échéant) .....	5-34	Contrôle de stabilité actif (ASC) .....	5-95
Mécanisme d'ouverture du hayon .....	5-42	Régulateur de vitesse (le cas échéant) .....	5-98
Système d'alarme antivol .....	5-43	Système de régulation de vitesse adaptatif (ACC) (le cas échéant) .....	5-103
Commande des vitres électriques .....	5-47	Système de prévention des collisions frontales (FCM) (le cas échéant) .....	5-116
Toit ouvrant (le cas échéant) .....	5-50	Système d'avertissement d'angle mort (BSW) (avec assistance de changement de voie) (le cas échéant) .....	5-125
Frein de stationnement .....	5-52	Système d'alerte de trafic croisé arrière (RCTA) (le cas échéant) .....	5-132
Réglage de hauteur et portée du volant de direction .....	5-56	Système d'avertissement de sortie de voie (LDW) (le cas échéant) .....	5-136
Rétroviseur intérieur .....	5-57	Circuit de contrôle de la pression de gonflage des pneus (TPMS) .....	5-140
Rétroviseurs extérieurs .....	5-61	Caméra de recul (le cas échéant) .....	5-145
Interrupteur de stationnement électrique .....	5-65	Moniteur de surveillance multiple des alentours (le cas échéant) .....	5-148
Levier sélecteur (type joystick) .....	5-66	Groupe d'instruments .....	5-158
S-AWC (Système Super-contrôle des quatre roues motrices) (le cas échéant) .....	5-72	Affichage multi-information .....	5-161
Conduite à 4 roues motrices .....	5-74	Liste d'affichage des témoins, témoins d'avertissement et des écrans d'information .....	5-184
Inspection et entretien après une utilisation sur route difficile .....	5-76		
Précautions à prendre pour la manipulation de véhicules à 4 roues motrices .....	5-77		
Interrupteur EV .....	5-78		
Interrupteur du mode SAVE/CHARGE (économie/charge) .....	5-80		
Interrupteur du mode SPORT .....	5-84		

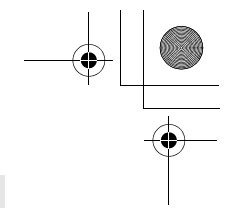

## Fonctions et commandes

**5**

Témoins .....	5-215	Crochets d'arrimage .....	5-264
Témoins d'avertissement .....	5-216		
Affichage de l'écran d'information .....	5-219		
Levier multifonction de phares et de feux de croisement .....	5-220		
Levier des clignotants .....	5-229		
Interrupteur des feux de détresse .....	5-230		
Interrupteur du mode ECO .....	5-230		
Interrupteur de phare antibrouillard avant .....	5-231		
Interrupteur d'essuie-glace et de lave-glace .....	5-231		
Interrupteur de dégivreur d'essuie-glace (le cas échéant) .....	5-236		
Interrupteur de dégivreur de lunette arrière à commande électrique .....	5-237		
Interrupteur du volant chauffant (le cas échéant) .....	5-238		
Interrupteur d'avertisseur sonore .....	5-239		
Système de liaison .....	5-239		
Port USB .....	5-239		
Pare-soleils .....	5-241		
Prises d'alimentation de 12 V .....	5-242		
Port USB (de charge) (le cas échéant) .....	5-243		
Alimentations de 120 V CA (le cas échéant) .....	5-243		
Système de commande sans fil HomeLink® (le cas échéant) .....	5-247		
Éclairage intérieur .....	5-254		
Espaces de rangement .....	5-258		
Porte-gobelets .....	5-261		
Porte-bouteilles .....	5-262		
Couvercle du compartiment de chargement (le cas échéant) .....	5-262		
Poignées de maintien .....	5-264		
Patères .....	5-264		

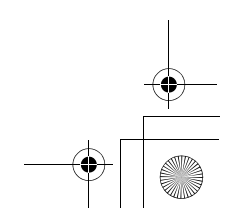
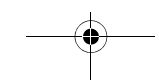
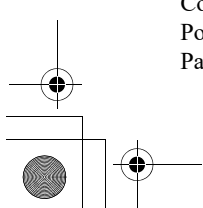
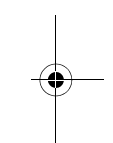
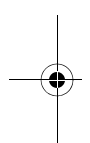

## Recommandations pour le rodage

N00508701379

Grâce aux techniques évoluées utilisées pour la fabrication de votre voiture, vous pouvez utiliser votre véhicule neuf sans devoir passer par une longue période de rodage à faible vitesse.

Vous pourrez cependant retirer davantage de votre véhicule, sur les performances et la consommation, en prenant les précautions suivantes pendant les 500 premiers kilomètres (300 mi).

Conduisez votre véhicule à vitesse modérée durant la période de rodage.

- Ne surchargez pas le véhicule. Respectez le nombre maximum de passagers spécifié. (Reportez-vous à la section «Précautions pour le chargement de l'espace utilitaire», page 6-13.)
- Évitez de tirer une remorque ou un autre véhicule (Reportez-vous à la section «Attelage d'une remorque», page 6-15).

## Clés

N00508801817

Deux clés F.A.S.T. et deux clés d'urgence sont fournies.

Gardez une clé F.A.S.T. et une clé d'urgence dans un endroit sûr ensemble comme jeu de clés de rechange.

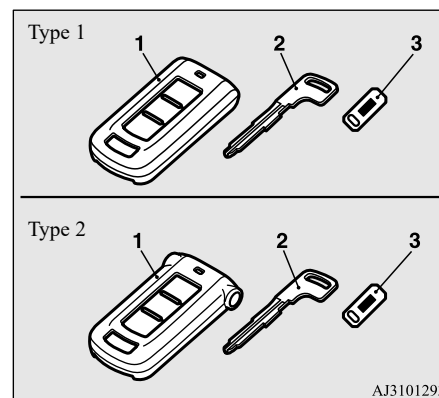

AJ3101293

- 1- Clé F.A.S.T.  
(avec fonction antidémarrage électronique et système de télédéverrouillage)
- 2- Clé d'urgence
- 3- Plaquette portant le numéro de la clé

## Recommandations pour le rodage

### REMARQUE

- La clé (sauf la clé d'urgence) est un dispositif électronique de précision avec émetteur de signal intégré. Veuillez observer les directives suivantes afin d'éviter de l'endommager.
  - Ne laissez pas la clé dans un endroit où elle pourrait être exposée à la chaleur des rayons directs du soleil, comme par exemple au-dessus du tableau de bord.
  - Ne démontez pas l'émetteur de commande à distance.
  - Ne pliez pas excessivement la clé et ne la soumettez pas à de forts impacts.
  - Maintenez l'émetteur de commande à distance au sec.
  - Éloignez-la d'objets magnétiques tels que des porte-clés.
  - Éloignez-la de tout dispositif produisant des ondes magnétiques, comme un système audio, un ordinateur ou un téléviseur.
  - Éloignez-la d'appareils émettant de fortes ondes électromagnétiques, tels les téléphones cellulaires, les appareils sans fil ou les appareils à haute fréquence (y compris les appareils médicaux).
  - Ne la nettoyez pas avec un nettoyeur à ultrasons.
  - Ne laissez pas la clé dans un endroit où elle serait exposée à une température élevée ou à un taux d'humidité élevé.

## Clé F.A.S.T. (Free-hand Advanced Security Transmitter)

5

 **REMARQUE**

- Si vous perdez votre clé, afin d'éviter le vol de votre véhicule, veuillez contacter immédiatement un concessionnaire agréé Mitsubishi EV.

Si vous donnez le numéro de votre clé à un concessionnaire agréé Mitsubishi EV, celui-ci pourra produire une nouvelle clé. Le numéro de la clé est estampillé sur la plaque d'identification de la clé. Rangez la plaque d'identification de la clé dans un endroit sûr et autre que celui où vous rangez la clé.

- Si vous souhaitez obtenir une clé supplémentaire, adressez-vous à un concessionnaire agréé Mitsubishi EV. Quatre clés F.A.S.T. maximum peuvent être programmées pour votre véhicule.

De plus, pour utiliser les nouvelles clés, il faut enregistrer la clé dans le système antidémarrage électronique et dans le système de télédéverrouillage.

Reportez-vous à la section «Système antidémarrage électronique (système antivol): Programmation de la clé F.A.S.T. par le client», page 5-20.

- Aucune clé autre que celles qui sont enregistrées d'avance ne peut être utilisée pour démarrer le système EV hybride à brancher. Reportez-vous à la section «Clé F.A.S.T. (Free-hand Advanced Security Transmitter): Système antidémarrage électronique (système antivol)», page 5-19.

 **REMARQUE**

- Quand l'alarme antivol est opérationnelle, elle se met en marche si une porte ou le hayon est ouvert(e) après que les portes et le hayon ont été déverrouillés à l'aide de la clé, du bouton de verrouillage de porte ou de l'interrupteur de verrouillage électrique de portes.

- Le système ne se met pas en état de préparation si le verrouillage du véhicule n'a pas été effectué avec le système de télé déverrouillage ou la clé F.A.S.T.

**Clé F.A.S.T. (Free-hand Advanced Security Transmitter)**

N00503101219

La clé F.A.S.T. (Free-hand Advanced Security Transmitter) vous permet de verrouiller et déverrouiller les portes et le hayon, de démarrer le système EV hybride à brancher et de modifier le mode de fonctionnement par le simple fait de la porter sur vous.

La clé F.A.S.T. peut aussi être utilisée comme émetteur de commande à distance du système de télé déverrouillage.

Reportez-vous à «Clé F.A.S.T. (Free-hand Advanced Security Transmitter): Système de télé déverrouillage», page 5-21.

**La clé F.A.S.T. doit être portée par le conducteur. Vous aurez besoin de la clé F.A.S.T. pour certaines opérations de votre véhicule telles que le verrouillage et le déverrouillage des portes et du hayon, le démarrage du système EV hybride à brancher ou la modification du mode de fonctionnement. Quand vous quittez le véhicule, vérifiez que vous portez bien la clé F.A.S.T. avec vous, puis verrouillez le véhicule.**

 **AVERTISSEMENT**

- Toute personne portant un stimulateur cardiaque implanté ou un défibrillateur cardiaque implanté doit se maintenir à l'écart des émetteurs externe et interne. Les ondes électromagnétiques utilisées par la clé F.A.S.T. peuvent affecter le fonctionnement des stimulateurs cardiaques implantés et des défibrillateurs cardiaques implantés.

## Clé F.A.S.T. (Free-hand Advanced Security Transmitter)

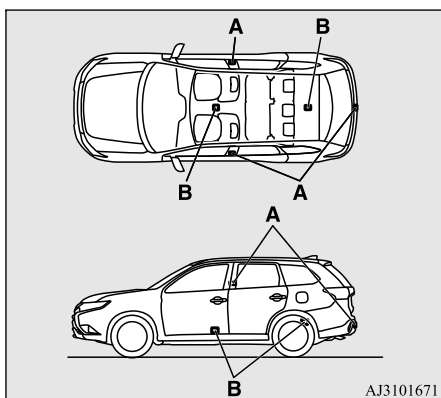

A- Émetteur externe  
B- Émetteur interne

### ⚠ AVERTISSEMENT

- Toute personne portant un appareil électromédical autre qu'un stimulateur ou un défibrillateur cardiaque implanté doit consulter le fabricant de l'appareil pour vérifier l'effet des ondes électromagnétiques utilisées par la clé F.A.S.T. Les ondes électromagnétiques peuvent nuire au fonctionnement des appareils électriques médicaux.

Les opérations possibles grâce à la clé F.A.S.T. peuvent être modifiées comme décrit ci-dessous. (Les opérations de télé-déverrouillage sont possibles.) Pour plus de détails, contactez un concessionnaire agréé Mitsubishi EV.

- Activation du verrouillage et du déverrouillage des portes et du hayon uniquement
- Activation du système EV hybride à brancher uniquement
- Désactivation de la clé F.A.S.T.

### 📖 REMARQUE

- La clé F.A.S.T. utilise des ondes électromagnétiques faibles. Dans les cas tels que ceux décrits ci-dessous, il se peut que son fonctionnement soit incorrect ou instable.
  - Le véhicule se trouve à proximité d'une station émettant de fortes ondes électromagnétiques, comme une tour d'émission télévisuelle, une centrale électrique, une station radio ou un aéroport
  - La clé est transportée avec d'autres dispositifs de communication tels qu'un téléphone ou une radio cellulaire, ou un appareil électrique comme un ordinateur
- La clé F.A.S.T. est au contact ou est recouverte d'un objet en métal
- Un système de télé-déverrouillage est en cours d'utilisation dans les environs proches

### 📖 REMARQUE

- La pile de la clé F.A.S.T. est usée
- Le véhicule se trouve dans un endroit soumis à de fortes ondes ou bruits électromagnétiques

Si tel est le cas, utilisez la clé d'urgence pour verrouiller et déverrouiller la porte du conducteur.

Reportez-vous à la section «Fonctionnement sans la clé F.A.S.T.», page 5-18.

- La clé F.A.S.T. est en état constant de réception lorsqu'elle communique avec le véhicule. Ceci signifie que la pile est toujours sollicitée, quel que soit le nombre de fois que vous utilisez la clé F.A.S.T. La durée de vie de la pile varie entre 1 et 3 ans, selon les conditions d'utilisation.
- Comme la clé F.A.S.T. est constamment en train de recevoir des informations, la réception de fortes ondes électromagnétiques peut accélérer l'épuisement de la pile. Ne la placez pas près d'appareils électriques tels qu'un téléviseur ou un ordinateur.

### Portée de fonctionnement de la clé F.A.S.T.

N00503201278

Lorsque quelqu'un muni de la clé F.A.S.T. entre dans le rayon d'action de la clé F.A.S.T. et actionne l'interrupteur de verrouillage/déverrouillage de la porte du conducteur ou du passager avant, ou l'interrupteur de

## Clé F.A.S.T. (Free-hand Advanced Security Transmitter)

VERROUILLAGE ou de DÉVERROUILLAGE du hayon, une vérification du code d'identification s'effectue.

Les portes et le hayon peuvent être verrouillés et déverrouillés, et le système EV hybride à brancher peut être démarré uniquement si les codes d'identification du véhicule correspondent à ceux de la clé F.A.S.T.

5

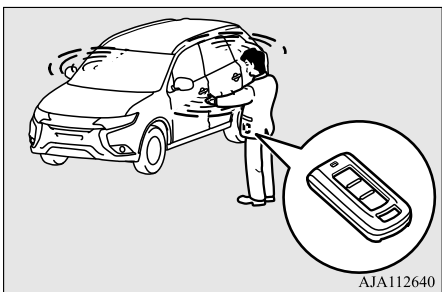

### REMARQUE

- Lorsque la pile de la clé F.A.S.T. est épuisée ou lorsque de fortes ondes ou bruits électromagnétiques se trouvent aux alentours, la portée de la clé peut diminuer ou le fonctionnement peut devenir instable.

### Portée de fonctionnement pour le verrouillage et le déverrouillage des portes et du hayon

La portée est d'environ 70 cm (2,3 pieds) par rapport à l'interrupteur de verrouillage/déverrouillage de la porte du conducteur et de celle du passager avant, de l'interrupteur de DÉVERROUILLAGE du hayon et de l'interrupteur de VERROUILLAGE du hayon.

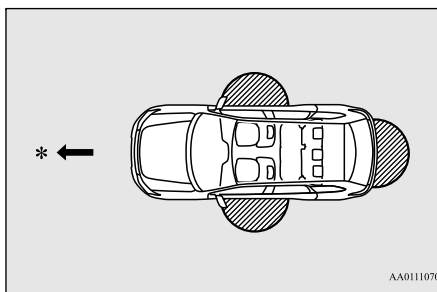

\*: Avant du véhicule

: Portée de fonctionnement

### REMARQUE

- L'interrupteur de porte ou du hayon peut être utilisé pour verrouiller ou déverrouiller seulement quand une clé F.A.S.T. qui correspond est détectée.

### REMARQUE

- Le système peut ne pas fonctionner si la clé F.A.S.T. est trop près du pare-brise, des vitres de porte ou du hayon.
- Il est possible que le système ne fonctionne pas si la clé est près du sol ou en position surélevée, même si la clé F.A.S.T. se trouve dans les 70 cm (2,3 pieds) de l'interrupteur de verrouillage/déverrouillage de la porte du conducteur ou du passager avant, de l'interrupteur de DÉVERROUILLAGE du hayon ou de l'interrupteur de VERROUILLAGE du hayon.
- Si la clé F.A.S.T. se trouve dans le rayon d'action, une personne autre que celle qui détient la clé F.A.S.T. peut verrouiller et déverrouiller les portes ou le hayon simplement en actionnant l'interrupteur de verrouillage/déverrouillage des portes avant ou l'interrupteur de VERROUILLAGE et l'interrupteur de DÉVERROUILLAGE du hayon.



## Clé F.A.S.T. (Free-hand Advanced Security Transmitter)

### Portée de fonctionnement pour démarrer le système EV hybride à brancher et changer le mode de fonctionnement

N00503301080

La portée de fonctionnement est l'intérieur du véhicule.

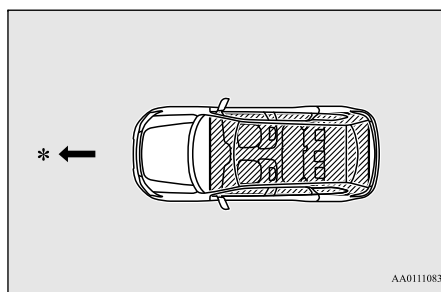

\*: Avant du véhicule

: Portée de fonctionnement

### REMARQUE

- Même si la clé F.A.S.T. se trouve à portée de fonctionnement, il se peut qu'il soit impossible de démarrer le système EV hybride à brancher et de modifier le mode de fonctionnement si la clé se trouve dans un espace de rangement tel que la boîte à gants, sur le dessus du tableau de bord, dans la poche sur la porte ou dans le compartiment à bagages.

### REMARQUE

- Même si la clé F.A.S.T. se trouve à l'intérieur du véhicule, il se peut qu'il soit impossible de démarrer le système EV hybride à brancher et de modifier le mode de fonctionnement si la clé se trouve trop près d'une porte ou de la vitre d'une porte.

### Fonctionnement avec la clé F.A.S.T.

N00503401502

#### Pour verrouiller

Tout en portant sur vous la clé F.A.S.T., appuyez sur l'interrupteur (A) de verrouillage/déverrouillage de la porte du conducteur ou du passager avant, ou sur l'interrupteur LOCK (verrouillage) du hayon (B), en restant dans le rayon de portée de la clé pour verrouiller toutes les portes et le hayon.

Les clignotants clignotent une fois et la sonnerie retentit une fois.

Reportez-vous aussi aux sections «Verrous de porte», «Verrouillage électrique de portes», «Hayon» et «Hayon électrique», pages 5-28, 5-30, 5-32 et 5-34 respectivement.

Interrupteurs de verrouillage/déverrouillage de la porte du conducteur et du passager avant

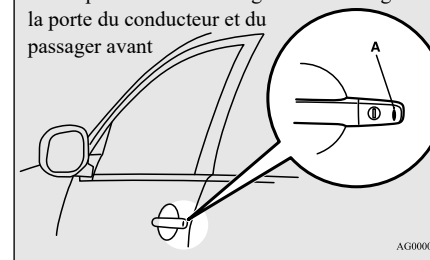

5

Interrupteurs du hayon

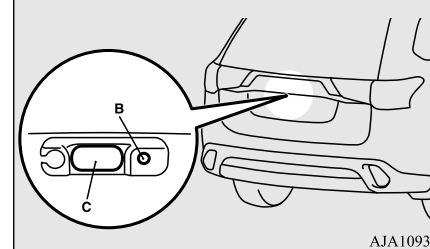

### REMARQUE

- Sur les véhicules équipés de l'interrupteur de rétraction des rétroviseurs, les rétroviseurs extérieurs se rétractent automatiquement lorsque toutes les portes et le hayon sont verrouillés à l'aide de l'interrupteur de verrouillage/déverrouillage de la porte du conducteur ou du passager avant (A) ou de l'interrupteur LOCK (verrouillage) du hayon (B).

## Clé F.A.S.T. (Free-hand Advanced Security Transmitter)

5

**REMARQUE**

- Dans les cas tels que ceux décrits ci-dessous, la clé F.A.S.T. ne fonctionne pas.
  - Il y a une clé F.A.S.T. dans l'habitacle.
  - Une porte (ou le hayon) est ouverte ou entre-ouverte.
  - Le mode de fonctionnement n'est pas sur OFF (arrêt).
- L'interrupteur OPEN (ouverture) du hayon (C) peut être utilisé pour vérifier que le véhicule est verrouillé correctement. Appuyez sur l'interrupteur OPEN (ouverture) du hayon dans les 3 secondes environ après le verrouillage.
- Si vous appuyez sur l'interrupteur OPEN (ouverture) du hayon 3 secondes ou plus après le verrouillage du véhicule, les portes et le hayon se déverrouillent.
- L'intervalle de temps pendant lequel la confirmation de verrouillage est possible peut être réglé. Contactez un concessionnaire agréé Mitsubishi EV pour plus de détails. Sur un véhicule équipé du lien d'écran audio pour téléphone intelligent, la fonction peut être réglée à l'écran. Pour plus de détails, veuillez vous reporter au manuel du propriétaire fourni séparément.

**Pour déverrouiller**

Si la clé F.A.S.T. se trouve dans la portée de fonctionnement, elle vous permet de déverrouiller les portes et le hayon.

5-8 Fonctions et commandes

Le plafonnier s'allume alors pendant 30 secondes. Les clignotants clignotent deux fois et la sonnerie retentit à deux reprises.

Reportez-vous aussi aux sections «Serrures de portes», «Verrouillage électrique de portes», «Hayon» et «Hayon électrique», pages 5-28, 5-30, 5-32 et 5-34 respectivement.

Appuyez sur l'interrupteur (A) de verrouillage/déverrouillage de la porte du conducteur pour ne déverrouiller que la porte du conducteur.

Dans les 2 secondes environ, appuyez une fois de plus sur l'interrupteur de verrouillage/déverrouillage de la porte du conducteur pour déverrouiller toutes les portes et le hayon.

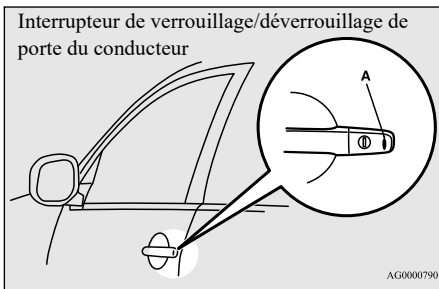
**REMARQUE**

- Sur les véhicules équipés de l'interrupteur de rétraction des rétroviseurs, les rétroviseurs extérieurs s'étendent automatiquement lorsque la porte du conducteur est déverrouillée à l'aide de l'interrupteur de verrouillage/déverrouillage de la porte du conducteur (A), de l'interrupteur de verrouillage/déverrouillage de la porte du passager avant (B) ou de l'interrupteur d'ouverture du hayon (C).
- Les réglages peuvent être modifiés de sorte que toutes les portes et le hayon se déverrouillent automatiquement d'une pression unique sur l'interrupteur de verrouillage/déverrouillage de la porte du conducteur. Reportez-vous à la section «Réglage de la fonction de déverrouillage des portes et du hayon», page 5-23.

## Clé F.A.S.T. (Free-hand Advanced Security Transmitter)

Appuyez sur l'interrupteur de verrouillage/déverrouillage de la porte du passager avant (B) ou sur l'interrupteur OPEN (ouvrir) du hayon (C) pour déverrouiller toutes les portes et le hayon.

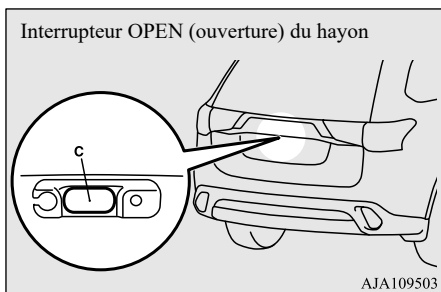
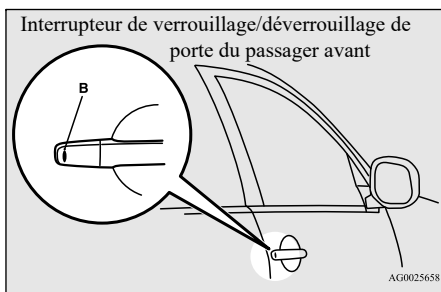

## REMARQUE

- Si les portes et le hayon sont déverrouillés à l'aide de l'interrupteur de verrouillage/déverrouillage de la porte du conducteur ou de la porte du passager avant et qu'aucune porte ni le hayon ne sont ouverts dans les 30 secondes environ, les portes et le hayon se verrouillent automatiquement.
- L'intervalle de temps entre le moment où le déverrouillage est effectué et le moment où le véhicule se verrouille automatiquement peut être réglé. Contactez un concessionnaire agréé Mitsubishi EV pour plus de détails. Sur un véhicule équipé du lien d'écran audio pour téléphone intelligent, les fonctions peuvent être réglées à l'écran. Pour plus de détails, veuillez vous reporter au manuel du propriétaire fourni séparément.
- La clé F.A.S.T. ne fonctionne pas lorsque le mode de fonctionnement n'est pas sur OFF (arrêt).
- Les portes et le hayon ne peuvent pas être déverrouillés en appuyant sur l'interrupteur OPEN (ouverture) du hayon pendant 3 secondes environ suivant leur verrouillage.
- L'intervalle de temps pendant lequel la confirmation de verrouillage est possible peut être réglé. Contactez un concessionnaire agréé Mitsubishi EV pour plus de détails. Sur un véhicule équipé du lien d'écran audio pour téléphone intelligent, la fonction peut être réglée à l'écran. Pour plus de détails, veuillez vous reporter au manuel du propriétaire fourni séparément.

## REMARQUE

- Les réglages de fonctions peuvent être modifiés comme décrit ci-dessous. Contactez un concessionnaire agréé Mitsubishi EV pour plus de détails. Sur un véhicule équipé du lien d'écran audio pour téléphone intelligent, les fonctions peuvent être réglées à l'écran. Pour plus de détails, veuillez vous reporter au manuel du propriétaire fourni séparément.
- Activation de la fonction de confirmation de fonctionnement (clignotement des clignotants) uniquement pendant le verrouillage ou uniquement pendant le déverrouillage.
- Désactivation de la fonction de confirmation de fonctionnement (clignotement des clignotants) et de l'avertisseur sonore.
- Modification du nombre de clignotements de la fonction de confirmation de fonctionnement (clignotement des clignotants).
- Retentissement de l'avertisseur sonore quand la clé F.A.S.T. est enlevée de l'habitacle alors que toutes les portes et le hayon sont fermés.

## Clé F.A.S.T. (Free-hand Advanced Security Transmitter)

### Interrupteur d'alimentation

N00513501199

#### ⚠️ AVERTISSEMENT

- Quand vous laissez le véhicule dans un endroit fermé ou mal ventilé, ne laissez jamais le système EV hybride à brancher en marche et assurez-vous que le témoin Prêt n'est pas allumé.

Quand le témoin Prêt est allumé, même si le moteur ne tourne pas, il est possible que le moteur démarre plus tard, selon l'état du système EV hybride à brancher et/ou de la batterie d'alimentation principale au lithium-ion.

Si le moteur tourne dans un endroit fermé ou mal ventilé, du monoxyde de carbone, un gaz inodore et extrêmement nocif, pourrait s'accumuler et provoquer des lésions graves, voire mortelles.

5

Pour empêcher le vol du véhicule, aucune clé F.A.S.T. autre que celles enregistrées d'avance ne peut être utilisée pour démarrer le système EV hybride à brancher. (Fonction anti-démarrage électronique)

Tant que vous transportez la clé F.A.S.T., vous pouvez utiliser l'interrupteur d'alimentation pour démarrer le système EV hybride à brancher.

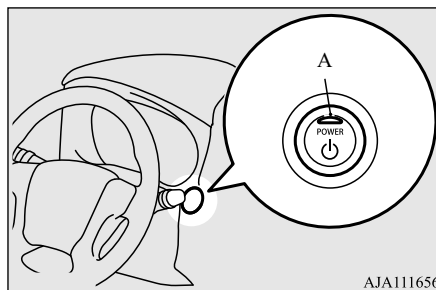

AJA111656

#### ⚠️ ATTENTION

- Le témoin (A) clignote en orange en cas de problème ou de défaillance dans le système F.A.S.T. (Free-hand Advanced Security Transmitter). Ne roulez jamais quand le témoin de l'interrupteur d'alimentation clignote en orange. Contactez immédiatement un concessionnaire agréé Mitsubishi EV.

#### ⚠️ ATTENTION

- Si le fonctionnement de l'interrupteur d'alimentation ne semble pas correct et que ce dernier semble se bloquer, ne l'utilisez pas. Contactez immédiatement un concessionnaire agréé Mitsubishi EV.

#### 📖 REMARQUE

- Lorsque vous actionnez l'interrupteur d'alimentation, veillez à l'enfoncer complètement. Si vous ne l'enfoncez pas complètement, le système EV hybride à brancher risque de ne pas pouvoir démarrer ou le mode de fonctionnement risque de ne pas pouvoir être changé. Quand l'interrupteur d'alimentation est enfoncé correctement, il n'est pas nécessaire de le maintenir enfoncé.
- Lorsque la pile de la clé F.A.S.T. est déchargée ou la clé F.A.S.T. est en dehors du véhicule, un message d'avertissement s'affiche.



KEY NOT DETECTED

## Clé F.A.S.T. (Free-hand Advanced Security Transmitter)

## Mode de fonctionnement de l'interrupteur d'alimentation et fonctions

### ■ OFF (désactivé)

Le témoin sur l'interrupteur d'alimentation s'éteint.

Vous ne pouvez pas régler le mode de fonctionnement sur OFF (arrêt) lorsque le levier sélecteur se trouve sur une position autre que «P» (stationnement).

### ■ ACC (accessoire)

Permet le fonctionnement des accessoires électriques.

Le témoin de l'interrupteur d'alimentation s'allume en orange.

### ■ ON (marche)

Tous les accessoires électriques peuvent être utilisés.

Le témoin de l'interrupteur d'alimentation s'allume en bleu.

Le témoin s'allume pendant quelques secondes puis s'éteint quand le système EV hybride à brancher est en marche.

## REMARQUE

- Si le mode de fonctionnement de l'interrupteur d'alimentation est mis sur ON (marche) alors que le connecteur de charge est branché, le témoin de l'interrupteur d'alimentation s'allume de couleur bleue pendant quelques secondes puis s'éteint automatiquement.
- Votre véhicule est équipé d'un système anti-démarrage électronique. Pour démarrer le système EV hybride à brancher, le code d'identification que la clé F.A.S.T. envoie doit coïncider avec celui qui est enregistré dans l'ordinateur du système anti-démarrage. [Reportez-vous à la section «Système anti-démarrage électronique (système antivol)», page 5-19]

## Modification du mode de fonctionnement

N00568001123

Si vous appuyez sur l'interrupteur d'alimentation alors que vous n'avez pas enfoncé la pédale de freinage et que le véhicule est à l'arrêt, vous pouvez changer le mode de fonctionnement dans l'ordre OFF (arrêt), ACC (accessoire), ON (marche), OFF (arrêt).

5

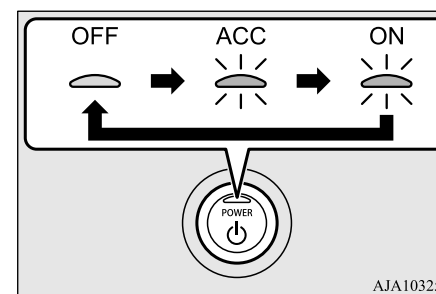

## ATTENTION

- Quand le système EV hybride à brancher n'est pas en marche, sélectionnez le mode de fonctionnement OFF (arrêt). Si vous laissez le mode de fonctionnement sur ON (marche) ou ACC (accessoire) pendant une longue durée alors que le système EV hybride à brancher n'est pas en marche, la batterie de démarrage de 12 V risque de se décharger, ce qui rendrait impossible le démarrage du système EV hybride à brancher.

## Clé F.A.S.T. (Free-hand Advanced Security Transmitter)

5

**ATTENTION**

- Quand la batterie de démarrage de 12 V est déconnectée, le mode de fonctionnement en cours est mémorisé. Après avoir reconnecté la batterie de démarrage de 12 V, le mode mémorisé est automatiquement sélectionné. Avant de déconnecter la batterie de démarrage de 12 V pour une réparation ou un remplacement, veuillez à sélectionner le mode de fonctionnement OFF (arrêt).  
Faites attention si vous n'êtes pas sûr du mode de fonctionnement dans lequel le véhicule se trouve quand la batterie de démarrage de 12 V est épuisée.
- Le mode de fonctionnement ne peut pas être réglé de OFF (arrêt) à ACC (accessoire) ou ON (marche) si la clé F.A.S.T. n'est pas détectée à l'intérieur du véhicule. Reportez-vous à la section «Portée de fonctionnement pour démarrer le système EV hybride à brancher et changer le mode de fonctionnement», page 5-7.
- Quand la clé F.A.S.T. est dans le véhicule mais le mode de fonctionnement ne change pas, il est possible que la pile de la clé F.A.S.T. soit épuisée.  
Reportez-vous à la section «Activation des avertissements», page 5-13.

**REMARQUE**

- S'il n'est pas possible de sélectionner le mode de fonctionnement OFF (arrêt), effectuez la procédure suivante.

**REMARQUE**

1. Appuyez sur l'interrupteur de stationnement électrique et bloquez les roues, puis faites passer le mode de fonctionnement à OFF (arrêt).
2. L'une des autres causes pourrait être une faible tension de la batterie de démarrage de 12 V. Dans ce cas, le système de télé-déverrouillage et la clé F.A.S.T. ne fonctionneront pas non plus. Contactez un concessionnaire agréé Mitsubishi EV.

**Fonction de désactivation automatique de l'alimentation en position ACC (accessoire)**

N00568101124

Quand environ 30 minutes se sont écoulées avec le mode de fonctionnement réglé sur ACC (accessoire), cette fonction coupe automatiquement l'alimentation électrique du système audio et des autres appareils électriques qui peuvent être utilisés dans ce mode. Lorsque vous appuyez sur l'interrupteur d'alimentation après l'activation de la fonction de désactivation automatique de l'alimentation en position ACC (accessoire), l'alimentation de ces appareils est rétablie.

**REMARQUE**

- Vous pouvez modifier les fonctions comme suit:

**REMARQUE**

- Le délai d'extinction de l'alimentation peut être changé à 60 minutes environ.
- La fonction de désactivation automatique de la position ACC (accessoire) peut être désactivée.  
Pour plus de détails, nous vous recommandons de consulter un concessionnaire agréé Mitsubishi EV.  
Sur les véhicules équipés du lien d'écran audio pour téléphone intelligent, des opérations à l'écran peuvent être utilisées pour effectuer le réglage.  
Reportez-vous au manuel du propriétaire fourni séparément pour plus de détails.

## Clé F.A.S.T. (Free-hand Advanced Security Transmitter)



**Activation des avertissements**

N00503501297

Avec la clé F.A.S.T., des avertissements sont prévus par le biais de sonneries et d'affichages sur l'écran d'information de l'affichage multi-information afin d'empêcher toute opération erronée ou le vol du véhicule.

Quand un avertissement est donné, veuillez à vérifier le véhicule et la clé F.A.S.T. Un avertissement s'affiche également en cas de problème avec la clé F.A.S.T.

**5**



Élément	Affichage	Avertissement sonore	Solution	Remarque
Détection de défaillances		L'avertissement sonore intérieur retentit une fois	Il y a un problème avec la clé F.A.S.T.	—
		L'avertissement sonore intérieur retentit une fois	Le système anti-démarrage électronique (système antivol) est défaillant.	Sélectionnez le mode de fonctionnement OFF (arrêt), puis redémarrez le système EV hybride à brancher. Si l'avertissement ne disparaît pas, contactez un concessionnaire agréé Mitsubishi EV.
Chute de tension de la batterie		L'avertissement sonore intérieur retentit une fois	La pile de la clé F.A.S.T. est déchargée.	L'avertissement ne sera pas lancé si la pile est complètement déchargée.

## Clé F.A.S.T. (Free-hand Advanced Security Transmitter)

Élément	Affichage	Avertissement sonore	Solution	Remarque
<p>5</p> <p>Système de surveillance de clé F.A.S.T. dérobée</p>		<p>L'avertissement sonore intérieur retentit une fois</p> <p>L'avertissement sonore extérieur retentit par intermittence</p>	<p>Lorsque le véhicule est en stationnement et que le mode de fonctionnement sélectionné est autre que «OFF» (arrêt), si vous fermez la porte après avoir ouvert n'importe quelle porte et sorti la clé F.A.S.T. du véhicule, un avertissement retentit jusqu'à ce que le système détecte à nouveau la clé dans le véhicule.</p>	<p>•Le système de surveillance de la clé F.A.S.T. ne fonctionne pas si vous sortez la clé du véhicule sans ouvrir de porte (par une vitre ouverte par ex.). Cette configuration peut être modifiée. Contactez un concessionnaire agréé Mitsubishi EV pour plus de détails.</p> <p>•L'avertissement peut s'afficher même si la clé F.A.S.T. se trouve à portée du véhicule pour démarrer le système EV hybride à brancher et modifier le mode de fonctionnement. L'environnement aux alentours ou des ondes électromagnétiques peuvent rendre impossible la vérification des codes d'identification de la clé F.A.S.T. et du véhicule.</p>



## Clé F.A.S.T. (Free-hand Advanced Security Transmitter)

Élément	Affichage	Avertissement sonore	Solution	Remarque
Système de prévention d'oubli de clé à l'intérieur		L'avertissement sonore intérieur retentit une fois  L'avertisseur sonore extérieur retentit de manière intermittente pendant environ 3 secondes	Lorsque le mode de fonctionnement sélectionné est OFF (arrêt), que la clé F.A.S.T. se trouve dans l'habitacle, que toutes les portes et le hayon sont fermés et que quelqu'un tente de verrouiller le véhicule en appuyant sur l'interrupteur de verrouillage/déverrouillage de la porte du conducteur ou du passager avant, ou sur l'interrupteur de VERROUILLAGE du hayon, un avertissement est lancé et il est alors impossible de verrouiller les portes et le hayon.	Pensez toujours à prendre la clé F.A.S.T. avec vous avant de procéder au verrouillage des portes. Même si vous laissez la clé F.A.S.T. à l'intérieur du véhicule, il est possible que les portes se verrouillent en raison de l'environnement immédiat et des conditions d'émission des signaux sans fil.
Système de prévention de porte entrouverte		L'avertissement sonore intérieur retentit une fois  L'avertisseur sonore extérieur retentit de manière intermittente pendant environ 3 secondes	Lorsque le mode de fonctionnement sélectionné est OFF (arrêt), et que quelqu'un tente de verrouiller le véhicule en appuyant sur l'interrupteur de verrouillage/déverrouillage de la porte du conducteur ou du passager avant, ou sur l'interrupteur de VERROUILLAGE du hayon alors qu'une des portes ou le hayon ne sont pas bien fermés, un avertissement est lancé et il est alors impossible de verrouiller les portes et le hayon.	—

5

## Clé F.A.S.T. (Free-hand Advanced Security Transmitter)

Élément	Affichage	Avertissement sonore	Solution	Remarque
<p>5</p> Système de rappel de mode de fonctionnement sur OFF (arrêt)		<p>L'avertissement sonore intérieur retentit une fois</p> <p>L'avertisseur sonore extérieur retentit de manière intermittente pendant environ 3 secondes</p>	<p>Lorsque le mode de fonctionnement sélectionné est autre que OFF (arrêt) et que quelqu'un tente de verrouiller le véhicule en appuyant sur l'interrupteur de verrouillage/déverrouillage de la porte du conducteur ou du passager avant, ou sur l'interrupteur de VERROUILLAGE du hayon, un avertissement est lancé et il est alors impossible de verrouiller les portes et le hayon.</p>	—

### Démarrage du système EV hybride à brancher

N00588100022

#### ⚠ ATTENTION

- Quand le témoin d'avertissement du système EV hybride à brancher s'allume alors que le témoin PRÊT est allumé, évitez de conduire à grande vitesse et faites inspecter votre véhicule par un concessionnaire agréé Mitsubishi EV dès que possible. (Reportez-vous à la section «Témoin d'avertissement du système EV hybride à brancher», page 5-218.)
- N'essayez jamais de démarrer le système EV hybride à brancher en poussant ou en tirant le véhicule.

1. Vérifiez que le câble de charge EV n'est pas connecté à votre véhicule.
2. Attachez votre ceinture de sécurité.
3. Veillez à ce que le frein de stationnement soit appliqué.
4. Avec votre pied droit, appuyez fermement sur la pédale de freinage et maintenez-la enfoncée.
5. Quand vous appuyez sur l'interrupteur d'alimentation tout en appuyant sur la pédale de freinage, le témoin PRÊT du compteur clignote et l'activation du système EV hybride à brancher démarre.

6. Dès que le témoin PRÊT s'arrête de clignoter pour rester allumé, le démarrage du système EV hybride à brancher est activé et le véhicule est désormais prêt à être conduit.

#### ⚠ ATTENTION

- N'appuyez pas sur l'interrupteur d'alimentation en tenant le levier sélecteur en position d'actionnement.

#### 📖 REMARQUE

- Continuez à appuyer sur la pédale de freinage jusqu'à ce que le témoin PRÊT du compteur reste allumé.

## Clé F.A.S.T. (Free-hand Advanced Security Transmitter)

**REMARQUE**

- Quand le système EV hybride à brancher n'a pas été démarré pendant un certain temps, il est possible qu'il faille fournir un effort plus important pour appuyer sur la pédale de freinage afin de démarrer le système EV hybride à brancher.  
Si tel est le cas, appuyez plus fortement que d'habitude sur la pédale de freinage.
- Vous pouvez conduire votre véhicule, même si le moteur est arrêté.
- Le système EV hybride à brancher peut être démarré dans n'importe quel mode de fonctionnement.
- Si le témoin PRÊT ne s'allume pas, vérifiez le témoin de position du sélecteur. Si le témoin n'indique pas «P» (stationnement), appuyez sur l'interrupteur de stationnement électrique pour afficher la position «P» (stationnement).
- Si le témoin PRÊT ne s'allume pas, sélectionnez OFF (arrêt) une fois avec l'interrupteur d'alimentation, et après un certain temps, appuyez sur l'interrupteur d'alimentation pour démarrer le système EV hybride à brancher.

**Arrêt du système EV hybride à brancher**

N00588200023

1. Arrêtez complètement votre véhicule.

2. Appliquez le frein de stationnement fermement tout en appuyant sur la pédale de freinage.
3. Après avoir appuyé sur l'interrupteur de stationnement électrique, appuyez sur l'interrupteur d'alimentation pour arrêter le système EV hybride à brancher. (Reportez-vous à la section «Interrupteur de stationnement électrique», page 5-65)

**AVERTISSEMENT**

- **N'arrêtez jamais le système EV hybride à brancher pendant la conduite sauf en cas d'urgence. L'efficacité du frein devient très mauvaise et le volant devient très lourd, ce qui peut facilement mener à un accident.**

**REMARQUE**

- N'actionnez pas l'interrupteur d'alimentation pendant la conduite sauf en cas d'urgence. Si vous devez arrêter le système EV hybride à brancher d'urgence pendant la conduite, continuez d'appuyer sur l'interrupteur d'alimentation pendant trois secondes ou plus ou appuyez sur l'interrupteur d'alimentation trois fois ou plus rapidement. Le système EV hybride à brancher s'arrête, le mode de fonctionnement passe au mode ACC (accessoire) et le levier sélecteur passe en position «P» (stationnement) à très faible vitesse.

**REMARQUE**

- Si vous appuyez sur l'interrupteur d'alimentation alors que le levier sélecteur est dans une position autre que «P» (stationnement) tandis que votre véhicule est à l'arrêt, le levier sélecteur passe automatiquement en position «P» (stationnement), le système EV hybride à brancher s'arrête et le mode d'alimentation passe à «OFF» (arrêt).
- Si le mécanisme de verrouillage de stationnement est défectueux, un avertissement s'affiche sur l'écran d'information de l'affichage multi-information. Quand cet avertissement s'affiche, le système EV hybride à brancher ne peut pas être arrêté, sauf si vous appliquez le frein de stationnement et ensuite appuyez sur l'interrupteur d'alimentation. Garez le véhicule dans un endroit plat en appliquant fermement le frein de stationnement. Faites inspecter votre véhicule par un concessionnaire agréé Mitsubishi EV.

**Si la clé F.A.S.T. ne fonctionne pas correctement**

N00568301070

Insérez la clé F.A.S.T. dans la serrure du tableau de bord. Il devrait désormais être possible de démarrer le système EV hybride à

Fonctions et commandes 5-17

## Clé F.A.S.T. (Free-hand Advanced Security Transmitter)

brancher et de changer le mode de fonctionnement.

Enlevez la clé F.A.S.T. de la serrure après avoir démarré le système EV hybride à brancher ou après avoir modifié le mode de fonctionnement.

5

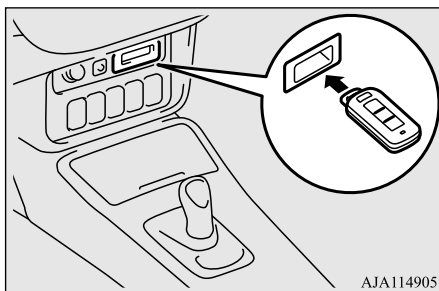

AJA114905

### REMARQUE

- N'insérez jamais une autre clé ou tout autre objet dans le trou de serrure de la clé F.A.S.T. sous peine de risquer de l'endommager et de provoquer un mauvais fonctionnement.
- Retirer tout objet ou toute clé attachés à la clé F.A.S.T. avant d'insérer cette dernière dans le trou de serrure. Le véhicule pourrait ne pas recevoir le code d'identification de la clé enregistrée. Il est donc possible que le système EV hybride à brancher ne démarre pas et que le mode de fonctionnement ne change pas.

### REMARQUE

- La clé F.A.S.T. est maintenue dans la serrure lorsque vous l'insérez conformément à l'illustration.  
Tirez simplement sur la clé pour la retirer de la serrure.

## Rappel de clé F.A.S.T. oubliée

Affichage d'avertissement



Quand le mode de fonctionnement est sur ARRÊT et que la porte du conducteur est ouverte alors que la clé F.A.S.T. se trouve dans la serrure, un avertissement s'affiche et la sonnerie retentit pendant environ 3 secondes afin de vous rappeler de retirer la clé.

## Fonctionnement sans la clé F.A.S.T.

N00514800017

## Clé d'urgence

N00515201187

La clé d'urgence est incorporée à la clé F.A.S.T.

Quand il est impossible d'utiliser la clé F.A.S.T., par exemple si la pile de la clé F.A.S.T. ou la batterie du véhicule est épuisée, la clé d'urgence peut être utilisée pour verrouiller ou déverrouiller la porte du conducteur.

Pour utiliser la clé d'urgence (A), déverrouillez le bouton de verrouillage (B) puis retirez-le de la clé F.A.S.T. (C).

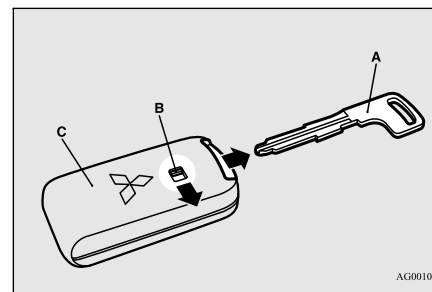

AG0010823

## Clé F.A.S.T. (Free-hand Advanced Security Transmitter)

**REMARQUE**

- Utilisez la clé d'urgence uniquement en cas d'urgence. Quand la pile de la clé F.A.S.T. est épuisée, remplacez-la dès que possible et réutilisez la clé F.A.S.T. à nouveau.
- Après avoir utilisé la clé d'urgence, veillez à bien la réinsérer dans la clé F.A.S.T.

**Verrouillage et déverrouillage de la porte du conducteur**

Tournez la clé d'urgence vers l'avant du véhicule pour verrouiller la porte. Après avoir vérifié que la porte est verrouillée, ramenez la clé d'urgence au centre et retirez-la.

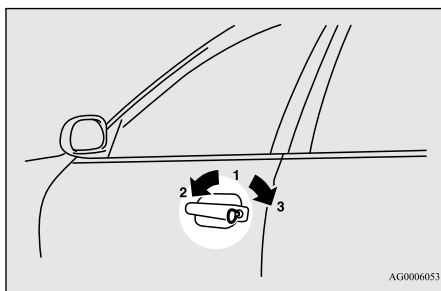

- 1- Introduction ou retrait de la clé d'urgence
- 2- Verrouillage
- 3- Déverrouillage

**Système antidémarrage électronique (système antivol)**

N00529601182

Le système antidémarrage électronique est conçu pour réduire considérablement le risque de vol du véhicule. Le but du système est d'immobiliser le véhicule en cas de tentative de démarrage incorrecte. Une tentative de démarrage valide ne pourra être réussie (sous certaines conditions) qu'au moyen d'une clé F.A.S.T. «enregistrée» par le système antidémarrage.

Toutes les clés fournies avec votre véhicule neuf ont été programmées en fonction des circuits électroniques de ce véhicule.

**ATTENTION**

- N'effectuez aucune modification sur le système antidémarrage et n'y ajoutez rien. En modifiant ce système vous pourriez en effet le mettre hors service.

**Clés F.A.S.T. de rechange**

N00561001065

Seules les clés F.A.S.T. programmées dans le système électronique du véhicule peuvent être utilisées pour faire démarrer ce véhicule.

Si vous perdez la clé F.A.S.T., commandez-en une autre chez un concessionnaire agréé Mitsubishi EV, en indiquant le numéro de clé. Pour éviter le vol de votre véhicule, emmenez-le ainsi que les clés F.A.S.T. restantes chez un concessionnaire agréé Mitsubishi EV pour faire reprogrammer les codes d'identification.

**5****Clés F.A.S.T. supplémentaires**

N00561101079

Pour ajouter une clé F.A.S.T., vous devez déjà avoir deux clés F.A.S.T. enregistrées. Vous devez enregistrer le code d'identification (ID) sur le véhicule.

L'enregistrement du code d'identification peut être fait par un concessionnaire agréé Mitsubishi EV. Il peut aussi être fait par vous-même (sauf pour les véhicules vendus au Canada).

Pour enregistrer vous-même le code d'identification, suivez la procédure de «Programmation de clé F.A.S.T. par le client» ci-dessous. Si vous choisissez de faire enregistrer le code d'identification par un concessionnaire agréé Mitsubishi EV, amenez votre véhicule et toutes les clés F.A.S.T. restantes à un concessionnaire agréé Mitsubishi EV.

## Clé F.A.S.T. (Free-hand Advanced Security Transmitter)

### REMARQUE

- Deux clés F.A.S.T vous sont remises mais vous pouvez enregistrer jusqu'à quatre clés F.A.S.T.  
Vous pouvez obtenir des clés F.A.S.T. vierges coupées pour votre véhicule chez un concessionnaire agréé Mitsubishi EV.

**5**

### Programmation de clé F.A.S.T. par le client (sauf pour les véhicules vendus au Canada)

N00561201344

Vous pouvez programmer une nouvelle clé F.A.S.T. sur le système lorsque vous possédez deux clés F.A.S.T. valides (déjà enregistrées) et une clé F.A.S.T. vierge (non enregistrée).

Pour la programmation de la clé F.A.S.T., veuillez suivre les procédures ci-dessous.

1. Ouvrez la porte du conducteur.

### REMARQUE

- Gardez la porte du conducteur ouverte jusqu'à ce que la programmation de la clé F.A.S.T. soit terminée. N'ouvrez et ne fermez aucune autre porte.

2. En portant la première clé F.A.S.T. valide, réglez le mode de fonctionnement sur ON (marche). (Effectuez la procédure qui suit dans les 30 secondes.)
3. Insérez la nouvelle clé F.A.S.T. dans la serrure dans le sens indiqué sur l'illustration.

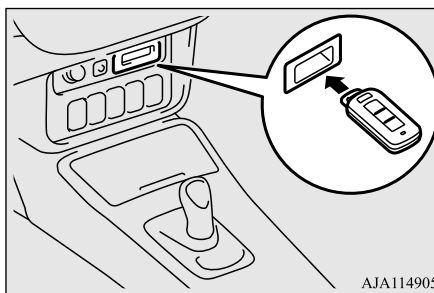

AJA114905

4. Avec la première clé F.A.S.T. valide, appuyez sur le bouton UNLOCK (déverrouillage) pendant 4 à 8 secondes, et appuyez sur le bouton LOCK (verrouillage) pendant cet intervalle.
5. Relâchez les boutons LOCK (verrouillage) et UNLOCK (déverrouillage) en séquence dans les 8 secondes après avoir appuyé sur le bouton LOCK (verrouillage) à l'étape 4. (Effectuez la procédure qui suit dans les 30 secondes.)

6. Avec la seconde clé F.A.S.T. valide, appuyez sur le bouton UNLOCK (déverrouillage) pendant 4 à 8 secondes, et appuyez sur le bouton LOCK (verrouillage) pendant cet intervalle.
7. Relâchez les boutons LOCK (verrouillage) et UNLOCK (déverrouillage) en séquence dans les 8 secondes après avoir appuyé sur le bouton LOCK (verrouillage) à l'étape 6. L'affichage du système antidémarrage apparaît et clignote à l'écran d'information de l'affichage multi-information (Effectuez la procédure suivante dans les 20 secondes).



Une fois l'enregistrement du code d'identification terminé, l'avertisseur sonore retentit trois fois et l'affichage du système antidémarrage s'allume pendant 30 secondes.

Si une erreur se produit, la programmation de la clé F.A.S.T. est annulée et l'avertisseur sonore retentit pendant 3 secondes.

## Clé F.A.S.T. (Free-hand Advanced Security Transmitter)

**REMARQUE**

- La programmation de la clé F.A.S.T. est annulée si vous sélectionnez le mode de fonctionnement OFF (arrêt) avant que l'affichage du système antidémarrage ne se mette à clignoter.

8. Si vous désirez enregistrer une autre clé F.A.S.T., répétez la procédure à partir de l'étape 1 après avoir sélectionné le mode de fonctionnement OFF (arrêt).

9. Une fois que toutes les clés F.A.S.T. sont enregistrées, enlevez la clé F.A.S.T. de la serrure.

**REMARQUE**

- L'affichage du système antidémarrage s'éteint immédiatement quand le mode de fonctionnement est réglé sur OFF (arrêt).
- Effectuez cette opération lorsque l'écran d'affichage d'interruption n'est pas présent. L'écran d'affichage d'interruption peut vous empêcher de voir l'affichage du système antidémarrage.
- Il est impossible d'enregistrer une clé F.A.S.T. si l'affichage du système antidémarrage s'éteint pendant la procédure.

**Système de télédéverrouillage**

N00515501409

Appuyez sur les boutons de l'émetteur de commande à distance pour verrouiller ou déverrouiller les portes et le hayon. Vous pouvez également vous en servir pour attirer l'attention en activant l'alarme.

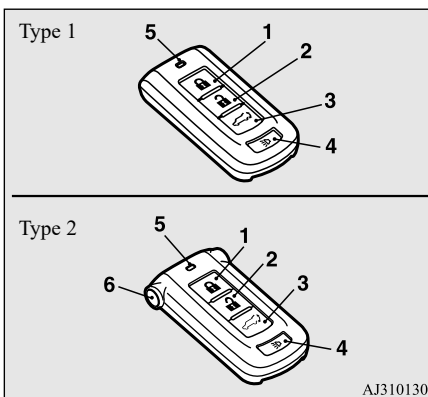

- 1- Bouton LOCK (🔒) (verrouillage)
- 2- Bouton UNLOCK (🔓) (déverrouillage)
- 3- Bouton du hayon électrique (le cas échéant)
- 4- Bouton PANIC (alarme)
- 5- Témoin de fonctionnement
- 6- Interrupteur d'annulation de la minuterie de charge (le cas échéant)

**REMARQUE**

- Pour l'utilisation du bouton du hayon électrique (3), reportez-vous à la section «Hayon électrique», page 5-34.
- Pour l'utilisation de l'interrupteur d'annulation de la minuterie de charge (6), reportez-vous à la section «Commande à distance MITSUBISHI», page 3-44.
- Le témoin (5) s'allume à chaque fois qu'un bouton est actionné.
- Sur les véhicules équipés de l'interrupteur de rétraction des rétroviseurs, les rétroviseurs extérieurs se rétractent ou s'étendent automatiquement lorsque les portes et le hayon sont verrouillés ou déverrouillés à l'aide des boutons de l'émetteur de commande à distance. Reportez-vous à la section «Fonctions et commandes: Rétroviseurs extérieurs», page 5-61.
- Si vous notez les anomalies suivantes lorsque vous appuyez sur le bouton LOCK (verrouillage) (1) ou UNLOCK (déverrouillage) (2) de l'émetteur de commande à distance, il est possible que la pile de la clé F.A.S.T. doive être remplacée.
  - Impossible de verrouiller ou de déverrouiller les portes et le hayon.
  - L'interrupteur d'alarme ne fonctionne pas.
  - Le témoin (5) est faible ou ne s'allume pas.
 Reportez-vous à la section «Procédure de remplacement de la pile de l'émetteur de commande à distance», page 5-27.

## Clé F.A.S.T. (Free-hand Advanced Security Transmitter)

**Pour verrouiller**

Appuyez sur le bouton LOCK (verrouillage) (1) pour verrouiller toutes les portes et le hayon.

Les clignotants clignoteront également une fois.

**5****REMARQUE**

- Si vous appuyez deux fois sur le bouton LOCK (verrouillage) (1), l'avertisseur sonore retentit une fois.

**Pour déverrouiller**

Appuyez sur le bouton UNLOCK (déverrouillage) (2) pour déverrouiller uniquement la porte du conducteur.

Dans les 2 secondes environ, appuyez une fois de plus sur le bouton UNLOCK (déverrouillage) pour déverrouiller toutes les portes et le hayon.

Le plafonnier s'allume alors pendant 30 secondes. Les clignotants clignotent également deux fois.

Les feux de gabarit avant et les feux de stationnement s'allument également pendant environ 30 secondes. Reportez-vous à la section «Éclairage d'accueil», page 5-228.

5-22 Fonctions et commandes

**REMARQUE**

- Si vous appuyez sur le bouton UNLOCK (déverrouillage) (2) et que ni les portes, ni le hayon ne sont ouverts dans les 30 secondes suivantes environ, les portes et le hayon se reverrouillent automatiquement. Sur un véhicule équipé du lien d'écran audio pour téléphone intelligent, les fonctions peuvent être réglées à l'écran. Pour plus de détails, veuillez vous reporter au manuel du propriétaire fourni séparément.
- La fonction de déverrouillage de porte et de hayon peut être réglée de sorte que toutes les portes et le hayon se déverrouillent quand vous appuyez une fois sur le bouton UNLOCK (déverrouillage) (2). Reportez-vous à la section «Réglage de la fonction de déverrouillage des portes et du hayon», page 5-23.

**Fonction de confirmation**

N00544501137

L'avertisseur sonore et les clignotants de la fonction de confirmation du système de télé-déverrouillage peuvent être modifiés selon vos préférences. Ceci s'effectue avec le mode de fonctionnement sur OFF (arrêt).

**REMARQUE**

- Sur un véhicule équipé du lien d'écran audio pour téléphone intelligent, les fonctions peuvent être réglées à l'écran. Pour plus de détails, veuillez vous reporter au manuel du propriétaire fourni séparément.

**■ Désactivation/réactivation de l'avertisseur sonore**

N00597200045

La fonction de confirmation peut être réglée des trois façons suivantes.

Un carillon signale et identifie l'état de la fonction de confirmation après chaque réglage de cette fonction.

Nombre de carillons	État
Un seul carillon	L'avertisseur sonore ne retentit pas.
Deux carillons	L'avertisseur sonore retentit.
Quatre carillons	L'avertisseur sonore retentit si vous appuyez sur le bouton LOCK (verrouillage) (1) deux fois en l'intervalle d'1 seconde.

Pour modifier le réglage, reportez-vous à la section «Personnalisation de la clé F.A.S.T.



## Clé F.A.S.T. (Free-hand Advanced Security Transmitter)

(Free-hand Advanced Security Transmitter)», page 5-25.

### ■ Désactivation/réactivation des clignotants

N00597300046

La fonction de confirmation des clignotants peut être activée ou désactivée séparément. Un carillon signale et identifie l'état de la fonction de confirmation après chaque réglage de cette fonction.

Nombre de carillons	Pour verrouiller	Pour déverrouiller
Un seul carillon	Un clignotement	Deux clignotements
Deux carillons	Un clignotement	Aucun clignotement
Trois carillons	Aucun clignotement	Deux clignotements
Quatre carillons	Deux clignotements	Un clignotement
Cinq carillons	Aucun clignotement	Un clignotement
Six carillons	Deux clignotements	Aucun clignotement
Sept carillons	Aucun clignotement	Aucun clignotement

Pour modifier le réglage, reportez-vous à la section «Personnalisation de la clé F.A.S.T. (Free-hand Advanced Security Transmitter)», page 5-25.

### ■ Désactivation/réactivation de la sonnerie

N00597400047

La fonction de confirmation de la sonnerie peut être activée ou désactivée selon les besoins.

### Réglage de la fonction de déverrouillage des portes et du hayon

N00544601268

La fonction de déverrouillage des portes et du hayon peut être réglée des deux façons suivantes.

À chaque fois que la fonction de déverrouillage des portes et du hayon est réglée, un carillon retentit pour vous signaler l'état de cette fonction.

Nombre de carillons	État
Un carillon [Réglage par défaut]	Lorsque vous appuyez une fois sur le bouton UNLOCK (déverrouillage), sur l'interrupteur de verrouillage/déverrouillage de la porte du conducteur ou du passager avant ou sur l'interrupteur OPEN (ouvrir) du hayon, toutes les portes et le hayon se déverrouillent.
Deux carillons	Lorsque vous appuyez une fois sur le bouton UNLOCK (déverrouillage) ou sur l'interrupteur de verrouillage/déverrouillage de la porte du conducteur, seule la porte du conducteur est déverrouillée. Lorsque vous appuyez deux fois de suite sur le bouton UNLOCK (déverrouillage) ou sur l'interrupteur de verrouillage/déverrouillage de la porte du conducteur, toutes les portes et le hayon se déverrouillent.

5

Pour modifier le réglage, reportez-vous à la section «Personnalisation de la clé F.A.S.T. (Free-hand Advanced Security Transmitter)», page 5-25.

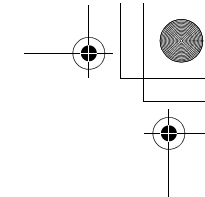
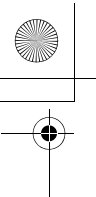

## Clé F.A.S.T. (Free-hand Advanced Security Transmitter)

### Utilisation du hayon électrique

N00579500020

Après avoir déverrouillé les portes et le hayon, vous pouvez actionner le hayon électrique en appuyant sur le bouton du hayon électrique (3).

**5**

Reportez-vous à la section «Hayon électrique», page 5-34.

### REMARQUE

- La clé F.A.S.T. peut être utilisée à partir d'une distance d'environ 12 m (40 pi) du véhicule. Cependant, cette distance peut varier si votre véhicule se trouve près d'une tour de transmission d'émissions de TV, d'une centrale électrique ou d'une station de radio.

### Utilisation de l'alarme

N00544701197

Si vous vous trouvez près de votre véhicule et que vous vous sentez menacé, vous pouvez attirer l'attention en activant l'alarme comme suit:

1. Appuyez sur le bouton PANIC (alarme) (4) pendant plus d'1 seconde.
2. Les phares s'allument et s'éteignent alternativement et l'avertisseur sonore retentit de façon intermittente durant 3 minutes environ.
3. Pour éteindre l'alarme, appuyez sur n'importe quel bouton de l'émetteur de commande à distance.

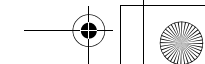
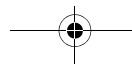
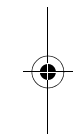
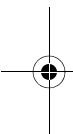

## Clé F.A.S.T. (Free-hand Advanced Security Transmitter)





## Personnalisation de la clé F.A.S.T. (Free-hand Advanced Security Transmitter)

N00596600042

Vous pouvez modifier les réglages des fonctions suivantes suivant vos préférences. Lors de la modification d'un réglage, réalisez la procédure suivante.

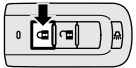
1. Sélectionnez le mode de fonctionnement OFF (arrêt).
2. Ouvrez la porte du conducteur et tournez le levier multifonction de phares et de feux de croisement en position «OFF» (arrêt).
3. Effectuez les étapes i à iv de la procédure. Les étapes ii à iv doivent être réalisées dans un délai de 8 secondes.

5

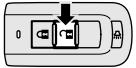
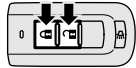
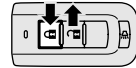
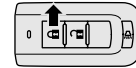
Élément	Étape i	Étape ii	Étape iii	Étape iv	Notification
Désactivation/réactivation de l'avertisseur sonore	Appuyez sur le bouton LOCK (verrouillage) (1) et maintenez-le enfoncé pendant 4 à 8 secondes. 	Tout en maintenant le bouton LOCK (verrouillage) (1) enfoncé, appuyez sur le bouton UNLOCK (déverrouillage) (2). 	Tout en maintenant le bouton LOCK (verrouillage) (1) enfoncé, relâchez le bouton UNLOCK (déverrouillage) (2). 	Relâchez le bouton LOCK (verrouillage) (1). 	Carillons → Page 5-22
Désactivation/réactivation des clignotants	Appuyez sur le bouton UNLOCK (déverrouillage) (2) et maintenez-le enfoncé pendant 4 à 8 secondes. 	Tout en maintenant le bouton UNLOCK (déverrouillage) (2) enfoncé, appuyez sur le bouton LOCK (verrouillage) (1). 	Tout en maintenant le bouton LOCK (verrouillage) (1) enfoncé, relâchez le bouton UNLOCK (déverrouillage) (2). 	Relâchez le bouton LOCK (verrouillage) (1). 	Carillons → Page 5-23

## Clé F.A.S.T. (Free-hand Advanced Security Transmitter)

Élément	Étape i	Étape ii	Étape iii	Étape iv	Notification
Réglage de la fonction de déverrouillage des portes et du hayon	Appuyez sur le bouton LOCK (verrouillage) (1) et maintenez-le enfoncé pendant 4 à 8 secondes.	Tout en maintenant le bouton LOCK (verrouillage) (1) enfoncé, appuyez sur le bouton UNLOCK (déverrouillage) (2).	Tout en maintenant le bouton UNLOCK (déverrouillage) (2) enfoncé, relâchez le bouton LOCK (verrouillage) (1).	Relâchez le bouton UNLOCK (déverrouillage) (2).	Carillons → Page 5-23

5

 **REMARQUE**

- Veuillez à appuyer correctement sur les boutons pendant la réalisation des procédures. Si vous réalisez les procédures de façon incorrecte, une modification accidentelle des réglages risque de se produire.

**Informations générales**

N00562001121

Votre clé F.A.S.T. fonctionne sur une fréquence radio relevant de la réglementation établie par la Commission fédérale des communications (FCC) (pour les véhicules vendus aux États-Unis) et de la réglementation établie par Industrie Canada (pour les véhicules vendus au Canada). Le présent appareil est conforme aux la partie 15 des règles de la FCC et CNR d'Industrie Canada applicables aux appareils radio exempts de licence. Son fonctionnement est soumis aux deux conditions suivantes.

- Ce dispositif ne peut causer d'interférences nuisibles.
- Ce dispositif doit accepter toute interférence reçue, y compris les interférences pouvant provoquer un fonctionnement non souhaité.

 **ATTENTION**

- Tout changement ou toute modification effectués par l'utilisateur, et dont la conformité n'est pas expressément approuvée par le fabricant, peut entraîner l'annulation du droit de cet utilisateur de se servir de l'équipement.

**Para los vehículos vendidos en México**

La operación de este equipo está sujeta a las siguientes dos condiciones: (1) es posible que este equipo o dispositivo no cause interferencia perjudicial y (2) este equipo o dispositivo debe aceptar cualquier interferencia, incluyendo la que pueda causar su operación no deseada.

## Procédure de remplacement de la pile de l'émetteur de commande à distance

N00562101207

### ⚠ AVERTISSEMENT

- Attention à ne pas avaler de piles de type bouton.
- Ce produit contient une pile de type bouton. Si vous avalez une pile de type bouton, celle-ci risque de provoquer de graves brûlures internes et provoquer la mort. Des cas ont été rapportés de graves brûlures internes produites 2 heures seulement après avoir avalé une pile.
- Éloignez les piles neuves et usagées de la portée des enfants.
- Si le boîtier de l'émetteur de commande à distance ne se ferme pas correctement, arrêtez d'utiliser ce produit et conservez-le hors de portée des enfants.
- Si vous pensez qu'il est possible que des piles aient été avalées ou placées à l'intérieur d'une partie du corps d'une personne, consultez immédiatement un médecin.
- Pour éviter tout risque d'explosion ou de fuite de gaz ou de liquide inflammable:
  - Ne remplacez pas la pile par une de type incorrect. Remplacez-la par une autre du même type ou équivalent.

### ⚠ AVERTISSEMENT

- Ne jetez pas de piles au feu ou dans un incinérateur, n'écrasez pas mécaniquement les piles ou ne les coupez pas.
- N'utilisez pas, ne rangez pas ou n'apportez pas une pile dans un endroit où elle pourrait être exposée à des températures extrêmement élevées ou à des pressions d'air extrêmement basses.

### ⚠ ATTENTION

- Lorsque le boîtier de l'émetteur de commande à distance est ouvert, veillez à bien empêcher l'eau, la poussière, etc. d'entrer. Ne touchez pas non plus les composants internes.
- Jetez les piles usagées conformément aux réglementations relatives à la mise au rebut des piles.

1. Avant de remplacer la pile, éliminez l'électricité statique de votre corps en touchant un objet métallique relié à la terre.
2. Enlevez la clé d'urgence de la clé. Reportez-vous à la section «Clé d'urgence», page 5-18.

## Clé F.A.S.T. (Free-hand Advanced Security Transmitter)

3. Orientez le logo Mitsubishi vers vous et insérez la pointe d'un tournevis plat couverte d'un chiffon dans l'encoche du boîtier et utilisez-la pour ouvrir le boîtier.

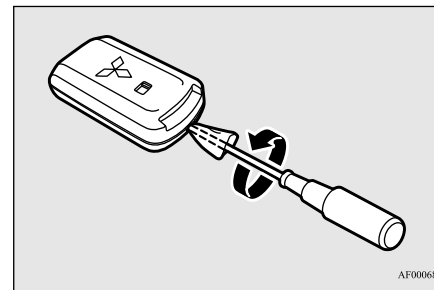

5

### 📖 REMARQUE

- Assurez-vous d'exécuter cette procédure avec le logo Mitsubishi orienté vers vous. Si le logo Mitsubishi n'est pas orienté vers vous lorsque vous ouvrez le cache, l'émetteur risque de tomber.

4. Retirez la pile usagée.

## Serrures de portes

5. Mettez une pile neuve en place en dirigeant le côté + (A) vers le haut.

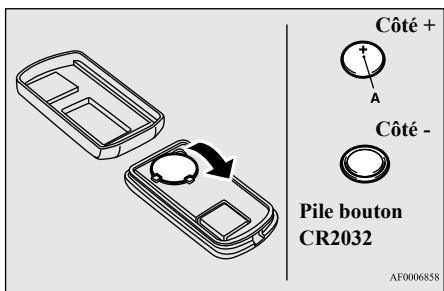

5

6. Fermez le cache fermement.

7. Installez la clé d'urgence retirée à l'étape 2.

8. Vérifiez le bon fonctionnement du système de télédéverrouillage.

### REMARQUE

- Vous pouvez acheter une pile de remplacement dans un magasin d'appareils électriques.
- Si vous préférez, un concessionnaire agréé Mitsubishi EV peut remplacer la pile pour vous.

## Serrures de portes

N00509201560

### AVERTISSEMENT

- Vérifiez que toutes les portes sont bien fermées et verrouillées lorsque vous conduisez.
- Le verrouillage des portes, combiné à l'utilisation de ceintures de sécurité, permet de réduire le risque d'éjection en cas d'accident.
- Le verrouillage des portes permet d'éviter que les passagers, et en particulier les petits enfants, ne puissent ouvrir les portes et chuter hors du véhicule.
- Les portes verrouillées évitent qu'une tierce personne puisse entrer dans votre véhicule lorsque vous ralentissez ou que vous arrêtez le véhicule.
- Verrouillez votre véhicule dès que vous le quittez. Les enfants qui entrent dans un véhicule non verrouillé risquent de ne pas pouvoir en sortir. Les enfants enfermés dans un véhicule peuvent facilement souffrir des effets de la chaleur, qui peut provoquer des blessures graves, voire mortelles.
- Ne laissez jamais un enfant seul dans le véhicule. Outre le risque de coup de chaleur, les enfants pourraient activer les boutons et les commandes et provoquer un accident grave, voire mortel.

### AVERTISSEMENT

- Quand vous refermez une porte, veillez à ce que la porte soit bien fermée et que l'affichage d'avertissement de porte ouverte s'éteigne sur l'écran d'information de l'affichage multi-information. Si la porte est entrouverte, elle pourrait s'ouvrir pendant la conduite et provoquer un accident.

### Pour verrouiller et déverrouiller avec la clé d'urgence (porte du conducteur)

La porte du conducteur peut être verrouillée et déverrouillée à l'aide de la clé d'urgence. Reportez-vous à la section «Clé d'urgence», page 5-18.

Tournez la clé d'urgence vers l'avant du véhicule pour verrouiller la porte. Après avoir vérifié que la porte est verrouillée, ramenez la clé d'urgence au centre et retirez-la.

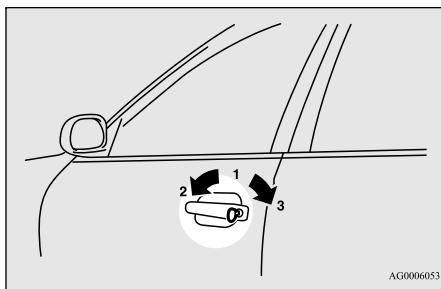

- 1- Introduction ou retrait de la clé d'urgence
- 2- Verrouillage
- 3- Déverrouillage

### REMARQUE

- Lors du verrouillage ou déverrouillage à l'aide de la clé d'urgence, seule la porte du conducteur se verrouille ou se déverrouille. Pour verrouiller ou déverrouiller toutes les portes et le hayon, utilisez l'interrupteur de verrouillage électrique de portes, le système de télé déverrouillage ou la clé F.A.S.T. Reportez-vous aux sections «Verrouillage électrique de portes» page 5-30, «Système de télé déverrouillage» page 5-21 et «Fonctionnement avec la clé F.A.S.T.» page 5-7.
- Sur les véhicules équipés du verrou du volet de charge, le volet de charge peut être verrouillé ou déverrouillé en même temps que la porte du conducteur à l'aide de la clé d'urgence. Toutefois, le volet de charge ne peut pas être déverrouillé si le mode de fonctionnement de l'interrupteur d'alimentation est ON (marche).

### Verrouillage ou déverrouillage de la porte depuis l'intérieur

Placez le bouton de verrouillage en position de verrouillage pour verrouiller la porte.

Toutes les portes doivent être verrouillées lorsque vous conduisez.

5

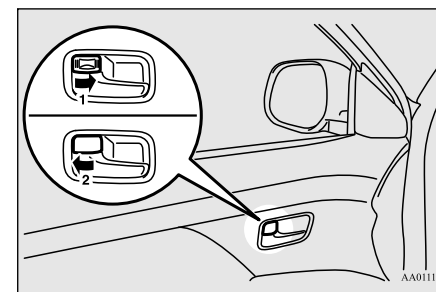

- 1- Verrouillage
- 2- Déverrouillage

Vous pouvez déverrouiller la porte du conducteur, sans vous servir du bouton de fermeture: il vous suffit de tirer sur la poignée intérieure.

## Verrouillage électrique de portes

### REMARQUE

- Sur les véhicules équipés du verrou du volet de charge, le volet de charge peut être verrouillé ou déverrouillé en même temps que la porte du conducteur à l'aide du bouton de verrouillage. Toutefois, le volet de charge ne peut pas être déverrouillé si le mode de fonctionnement de l'interrupteur d'alimentation est ON (marche).

5

### Verrouillage sans clé de porte

1. Déplacez le bouton de verrouillage intérieur en position de verrouillage.
2. Assurez-vous que les clés ne se trouvent pas dans le véhicule. Fermez la porte.

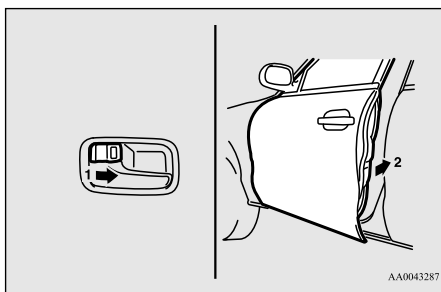

### Protection contre le verrouillage

N00517301065

Si le mode de fonctionnement de la clé est sur un mode autre de OFF (arrêt), quand vous poussez le bouton de verrouillage vers l'avant alors que la porte du conducteur ou la porte du passager avant est ouverte, le bouton de verrouillage revient automatiquement en position déverrouillée.

### Système de rappel de mode de fonctionnement ON (marche) sélectionné

N00503801160



Si vous ouvrez la porte du conducteur alors que le système EV hybride à brancher est arrêté et que le mode de fonctionnement n'est pas en mode OFF (arrêt), l'avertisseur sonore de mode de fonctionnement ON (marche) retentit de façon intermittente pour vous rappeler de sélectionner le mode de fonctionnement OFF (arrêt).

L'affichage d'avertissement apparaît à l'écran d'information de l'affichage multi-information.

### Verrouillage électrique de portes

N00509301675

### REMARQUE

- Lorsque vous verrouillez ou déverrouillez la porte du conducteur à l'aide de la clé, seule cette porte se verrouille ou se déverrouille.
- Le fait de verrouiller et de déverrouiller la porte plusieurs fois de suite pourrait déclencher le circuit de protection intégré du système de verrouillage électrique de portes, et empêcher le fonctionnement du système. Si cela se produit, attendez environ 1 minute avant d'utiliser l'interrupteur de verrouillage électrique de portes.



## Verrouillage et déverrouillage des portes et du hayon

### Utilisation de l'interrupteur de verrouillage électrique de portes

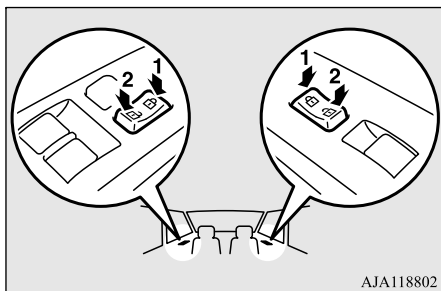

- 1- Verrouillage
- 2- Déverrouillage

Vous pouvez verrouiller et déverrouiller les portes et le hayon en appuyant sur l'interrupteur de verrouillage électrique situé sur la porte du conducteur ou du passager avant.

### REMARQUE

- Sur les véhicules équipés du verrou du volet de charge, le volet de charge peut être verrouillé ou déverrouillé en même temps que la porte du conducteur à l'aide de l'interrupteur de verrouillage électrique de porte. Toutefois, le volet de charge ne peut pas être déverrouillé si le mode de fonctionnement de l'interrupteur d'alimentation est ON (marche).

### Déverrouillage des portes et du hayon

N00563401278

Vous pouvez sélectionner les fonctions pour déverrouiller les portes et le hayon soit en utilisant l'interrupteur d'alimentation, soit en utilisant l'interrupteur de stationnement électrique.

Ces fonctions ne sont pas activées quand le véhicule est expédié de l'usine. Pour activer ou désactiver ces fonctions, veuillez contacter un concessionnaire agréé Mitsubishi EV.

## Verrouillage électrique de portes

### À l'aide de l'interrupteur d'alimentation

Toutes les portes et le hayon se déverrouillent quand le mode de fonctionnement est placé sur OFF (arrêt).

### À l'aide de l'interrupteur de stationnement électrique

Toutes les portes et le hayon se déverrouillent quand l'interrupteur de stationnement électrique est actionné avec le mode de fonctionnement sur ON (marche).

5

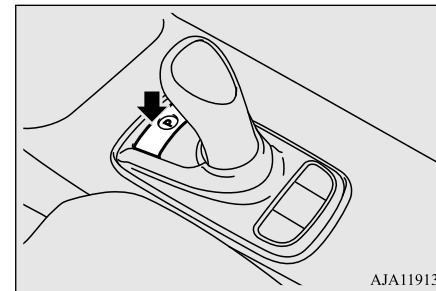

## Serrures de portes arrière avec «protection enfant»

**REMARQUE**

- Sur un véhicule équipé du lien d'écran audio pour téléphone intelligent, les fonctions peuvent être réglées à l'écran. Pour plus de détails, reportez-vous au manuel du propriétaire fourni séparément.

5

**Serrures de portes arrière avec «protection enfant»**

N00509401298

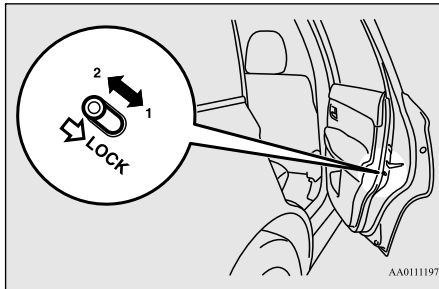

AA011197

- 1- Pour verrouiller
- 2- Desserrage

Les serrures de porte avec protection pour enfants empêchent les passagers arrière, et particulièrement les enfants, d'ouvrir la porte arrière à l'aide de la poignée de porte intérieure.

Chaque porte arrière est pourvue d'un levier de verrouillage pour le système de serrure de «protection enfant».

Quand le levier est en position de verrouillage (1), la porte arrière ne peut pas s'ouvrir avec la poignée de porte intérieure.

Pour ouvrir la porte arrière quand le levier de verrouillage du système de serrure de «protection enfant» est enclenché, tirez sur la poignée de porte extérieure.

Quand le levier est en position d'ouverture (2), la serrure de «protection enfant» est désactivée et la porte arrière peut s'ouvrir avec la poignée de porte intérieure.

**AVERTISSEMENT**

- Veillez toujours à ce que les portes soient bien fermées et verrouillées lorsque vous conduisez. Une porte déverrouillée pourrait être ouverte accidentellement par un passager, particulièrement par un enfant qui pourrait tomber. De même, si les portes ne sont pas verrouillées, il existe un plus grand risque d'éjection du véhicule en cas d'accident.

**Hayon (à l'exception des véhicules équipés d'un hayon électrique)**

N00510101341

**AVERTISSEMENT**

- Il est dangereux de conduire avec le hayon ouvert car le monoxyde de carbone (CO) contenu dans les gaz d'échappement du moteur pourrait pénétrer dans l'habitacle. Le CO est un gaz invisible et inodore, qui peut vous faire perdre connaissance ou même entraîner la mort.
- Quand vous ouvrez et fermez le hayon, veillez à ce que personne ne se trouve à proximité, et faites attention de ne pas vous cogner la tête ni vous coincer les mains, le cou, etc.
- Si de la neige ou de la glace s'est accumulée sur le hayon, enlevez-la avant d'ouvrir le hayon. Sinon, le hayon pourrait se fermer brusquement en raison du poids de la neige ou de la glace.
- Ouvrez toujours le hayon complètement. Un hayon partiellement ouvert peut se refermer soudainement en raison de son propre poids.
- Lorsque le véhicule est garé en côte, l'effort nécessaire pour ouvrir ou fermer le hayon peut être plus ou moins important. Le hayon peut également s'ouvrir ou se refermer plus rapidement.

## Hayon (à l'exception des véhicules équipés d'un hayon électrique)

**ATTENTION**

- Ne vous tenez pas derrière le tuyau d'échappement quand vous chargez et déchargez des bagages alors que le moteur tourne. La chaleur dégagée par le pot d'échappement peut occasionner des brûlures.
- Pour éviter d'endommager le hayon, veillez à ce que l'espace situé au-dessus et derrière le hayon soit dégagé avant de l'ouvrir.

**REMARQUE**

- Le verrouillage et le déverrouillage des portes à l'aide du verrouillage électrique de portes (côtés conducteur et passager avant), du système de télé déverrouillage ou de la clé F.A.S.T. permet également de verrouiller et déverrouiller le hayon.

**Pour ouvrir**

1. Après avoir déverrouillé le hayon, appuyez sur l'interrupteur d'ouverture du hayon (A) et soulevez le hayon.

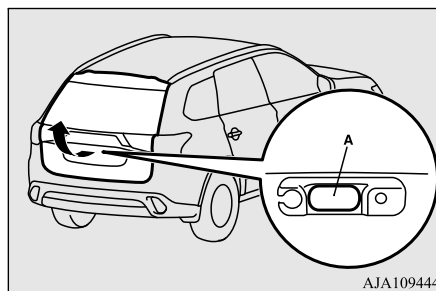
**ATTENTION**

- Assurez-vous que personne ne se trouve trop près lorsque vous ouvrez le hayon.

**REMARQUE**

- Le hayon ne peut pas être relevé si vous ne le faites pas immédiatement après avoir appuyé sur l'interrupteur d'ouverture du hayon. Dans ce cas, relevez à nouveau le hayon électrique après avoir appuyé sur l'interrupteur d'ouverture.
- Il est impossible d'ouvrir le hayon si la batterie de démarrage de 12 V est déconnectée. Si nécessaire, utilisez le mécanisme d'ouverture du hayon.

**REMARQUE**

- Quand la batterie de démarrage de 12 V sera reconnectée, toutes les portes et le hayon seront verrouillés. Déverrouillez-les avant de tenter d'ouvrir le hayon.
- Sur les véhicules équipés de l'interrupteur de rétraction des rétroviseurs, les rétroviseurs extérieurs s'étendent automatiquement quand vous déverrouillez le hayon et toutes les portes à l'aide de l'interrupteur d'ouverture du hayon (A).

**5****Pour fermer**

1. Poussez la poignée du hayon (B) vers le bas comme illustré et relâchez-la avant que le hayon ne soit complètement fermé. Poussez doucement le hayon de l'extérieur pour le fermer complètement.

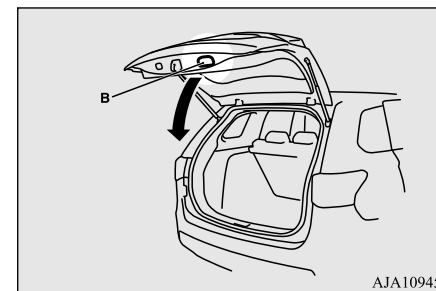

## Hayon électrique (le cas échéant)

5

### ⚠ ATTENTION

- Pour éviter de vous blesser la main ou le bras, n'essayez pas de fermer le hayon sans relâcher la poignée (B).
- Avant de faire démarrer le véhicule, vérifiez que le hayon est verrouillé. Si le hayon s'ouvre pendant que vous conduisez, les objets rangés dans le compartiment à bagages pourraient tomber sur la route.

### 📖 REMARQUE

- Des barres de support pneumatiques (C) ont été installées aux endroits indiqués pour soutenir le hayon. Veuillez observer les directives suivantes afin d'éviter de l'endommager et pour l'utiliser correctement:
  - Ne touchez pas, ne poussez pas et ne tirez pas sur les barres de support pneumatiques lorsque vous refermez le hayon.
  - Ne placez aucun matériau plastique, ruban adhésif, etc. sur les barres de support pneumatiques.
  - N'attachez pas de ficelle, etc. autour des barres de support pneumatiques.
  - N'accrochez aucun objet sur les barres de support pneumatiques.

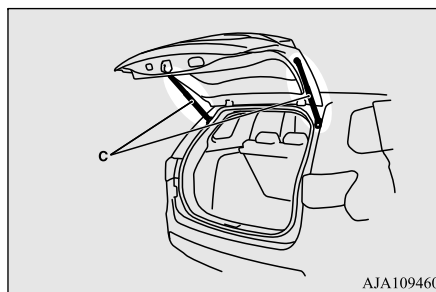

## Hayon électrique (le cas échéant)

N00575900039

Avant d'actionner le hayon électrique, vous devez le déverrouiller en appuyant sur l'interrupteur de verrouillage électrique de portes ou sur le bouton de déverrouillage de la clé F.A.S.T.

Reportez-vous aux sections «Clé F.A.S.T. (Free-hand Advanced Security Transmitter)» et «Verrouillage électrique de portes», pages 5-4 et 5-30 respectivement.

## Utilisation du hayon électrique

N00576000040

### ⚠ AVERTISSEMENT

- Le compartiment à bagages n'a pas été conçu pour le transport de personnes. Ne laissez pas vos enfants monter ou jouer dedans. Ceci risquerait de provoquer de graves accidents et/ou blessures.
- Avant de prendre la route, assurez-vous que le hayon électrique est bien fermé. Si le hayon électrique reste ouvert pendant la conduite, des gaz d'échappement peuvent pénétrer dans l'habitacle et provoquer une intoxication au monoxyde de carbone.

## Hayon électrique (le cas échéant)

### ⚠ AVERTISSEMENT

- Pour éviter toute blessure, le hayon électrique ne doit pas être utilisé par des enfants.
- Quand vous ouvrez et fermez le hayon électrique, veillez à ce que personne ne se trouve à proximité, et faites attention de ne pas vous cogner la tête, ni de vous coincer les mains, le cou, etc.  
Vérifiez que le hayon électrique est complètement ouvert avant de charger et de décharger des bagages.

### ⚠ ATTENTION

- Ne vous tenez pas derrière le tuyau d'échappement quand vous chargez et déchargez des bagages alors que le moteur tourne. La chaleur dégagée par le pot d'échappement peut occasionner des brûlures.
- Avant de prendre la route, assurez-vous que le hayon électrique est bien fermé. Si le hayon s'ouvre pendant que vous conduisez, les objets rangés dans le compartiment à bagages pourraient tomber sur la route.
- Ne placez pas d'accessoires autres que des pièces d'origine Mitsubishi Motors sur le hayon électrique. Le poids des accessoires risque en effet d'entraîner un mauvais fonctionnement du hayon.

### ⚠ ATTENTION

- Avant de fermer le hayon, vérifiez qu'aucun corps étranger n'est présent dans la zone de la gâche (A).  
Tout corps étranger coincé dans la gâche risque d'empêcher la fermeture correcte du hayon électrique.

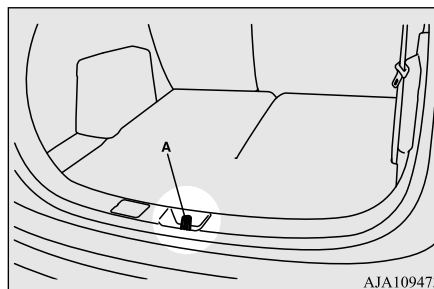

### 📖 REMARQUE

- Lorsque vous ouvrez et fermez le hayon électrique, éloignez vos mains du bras (B) et des barres de support pneumatiques (C).
- Pour éviter d'endommager les barres de support pneumatiques:
  - Ne poussez pas et ne tirez pas sur les barres de support pneumatiques.
  - Abstenez-vous d'envelopper les barres de support pneumatiques, ou encore d'y fixer ou d'y faire pendre des objets.

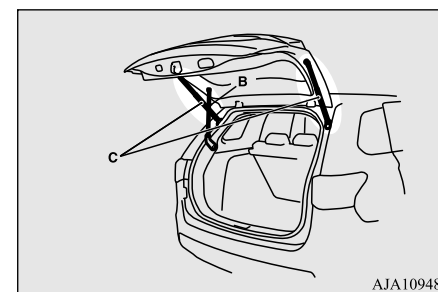

5

## Hayon électrique (le cas échéant)

**Fonctionnement automatique**

N00576500032

Quand l'interrupteur principal du hayon électrique (A) est sur la position ON (marche), vous pouvez actionner le hayon en appuyant sur l'interrupteur situé sur la clé F.A.S.T., sur l'interrupteur de hayon électrique côté conducteur ou sur les interrupteurs d'ouverture/de fermeture situés sur le hayon électrique.

Reportez-vous à la section «Conditions de fonctionnement», page 5-37.

5

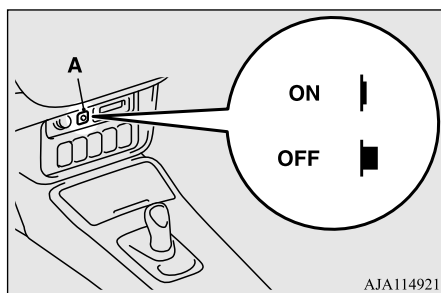

AJA114921

**AVERTISSEMENT**

- Pour éviter toute utilisation involontaire ou accidentelle du hayon électrique, mettez l'interrupteur principal du hayon électrique en position OFF (arrêt) lorsque vous ne l'utilisez pas.

**AVERTISSEMENT**

- Ne mettez pas l'interrupteur principal du hayon électrique en position OFF (arrêt) lorsque l'ouverture ou la fermeture du hayon est en cours.

**ATTENTION**

- Veillez à ne pas forcer sur le hayon électrique lorsque vous l'ouvrez ou le fermez. Sinon, vous risqueriez de l'endommager.

**REMARQUE**

- Ne démarrez pas le système EV hybride à brancher pendant que le hayon électrique est en fonctionnement. Sinon, le mécanisme de prévention de fonctionnement brusque pourrait s'activer et arrêter le hayon électrique de façon intermittente.
- Il est impossible d'ouvrir le hayon électrique si la batterie de démarrage de 12 V est déchargée ou déconnectée. Le hayon électrique doit alors être ouvert à l'aide du mécanisme d'ouverture intérieur. Reportez-vous à la section «Mécanisme d'ouverture du hayon», page 5-42.
- Si le système de télé-déverrouillage ou l'interrupteur de fermeture est actionné alors que l'interrupteur principal du hayon électrique est en position OFF (arrêt), le témoin sonore retentit 4 fois pour avertir le conducteur que le hayon ne peut pas être actionné.

**REMARQUE**

- Le hayon électrique ne fonctionne pas normalement dans les conditions suivantes:
  - Stationnement du véhicule dans une pente
  - Vents forts
  - Hayon électrique recouvert de neige
- L'ouverture et la fermeture répétées et continues du hayon électrique déclenchent un circuit de protection intégré et font passer le hayon électrique en mode de fonctionnement manuel.
- Si vous actionnez les interrupteurs du hayon électrique alors que celui-ci est en fonctionnement, le sens de marche du hayon est inversé et il revient en position complètement ouverte ou fermée.
- Si le sélecteur est déplacé de la position «P» (stationnement) sur une autre position alors que le hayon électrique est en fonctionnement ou est complètement ouvert, un avertisseur sonore retentit pendant environ 10 secondes pour informer le conducteur que le hayon est ouvert.
- Si la batterie de démarrage de 12 V ou le fusible est remplacé alors que le hayon électrique est ouvert, il est impossible de le refermer automatiquement. Dans ce cas, fermez le hayon électrique manuellement.

## Conditions de fonctionnement

N00576100054

Le hayon électrique peut s'ouvrir automatiquement lorsque toutes les conditions ci-dessous sont remplies.

<Utilisation de la clé F.A.S.T.>

- Le mode de fonctionnement est réglé sur ARRÊT.
- Le hayon électrique est complètement fermé.
- Le hayon électrique est déverrouillé.

<Utilisation de l'interrupteur de hayon électrique côté conducteur>

- Le mode de fonctionnement est réglé sur «ON» (marche) avec le sélecteur en position «P» (stationnement) ou le mode de fonctionnement est réglé sur «ACC» (accessoire) ou sur «OFF» (arrêt).
- Le hayon électrique est complètement fermé.
- Le hayon électrique est déverrouillé.

Le hayon électrique peut se fermer automatiquement lorsque toutes les conditions ci-dessous sont remplies.

<Utilisation de la clé F.A.S.T.>

- Le mode de fonctionnement est réglé sur ARRÊT.

- Le hayon électrique est complètement ouvert.
- Aucun élément n'est en contact avec les capteurs d'inversion automatique (A) sur le hayon électrique.

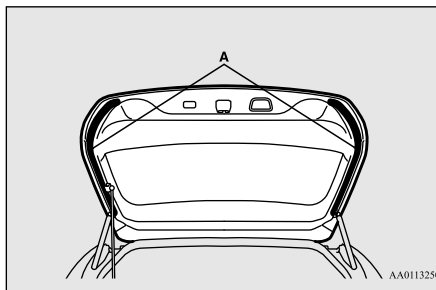

<Utilisation de l'interrupteur de hayon électrique côté conducteur ou de l'interrupteur de fermeture sur le hayon électrique>

- Le mode de fonctionnement est réglé sur «ON» (marche) avec le sélecteur en position «P» (stationnement) ou le mode de fonctionnement est réglé sur «ACC» (accessoire) ou sur «OFF» (arrêt).
- Le hayon électrique est complètement ouvert.
- Aucun élément n'est en contact avec les capteurs d'inversion automatique sur le hayon électrique.

## Hayon électrique (le cas échéant)

### Utilisation du hayon électrique à l'aide de la clé F.A.S.T. ou de l'interrupteur de hayon électrique côté conducteur

Après avoir déverrouillé les portes et le hayon électrique, vous pouvez actionner ce dernier en appuyant sur l'interrupteur (A) de la clé F.A.S.T. ou sur l'interrupteur de hayon électrique côté conducteur (B).

5

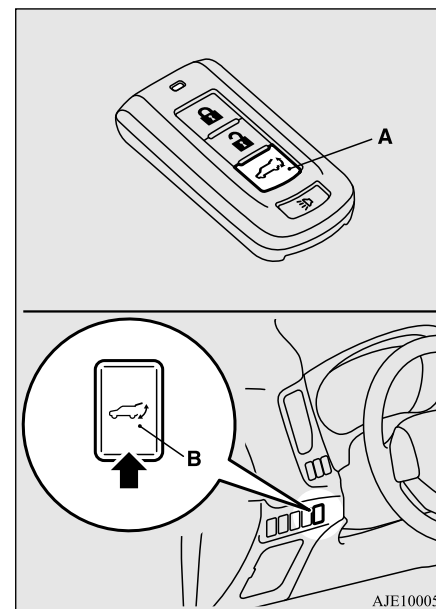

## Hayon électrique (le cas échéant)

<Utilisation de la clé F.A.S.T.>

Si vous appuyez deux fois de suite sur l'interrupteur de hayon électrique, le témoin sonore retentit et les feux de détresse clignotent avant que le hayon électrique ne s'actionne.

Le hayon électrique fonctionne de la manière suivante:

**5**

- Lorsqu'il est fermé: Le témoin sonore retentit et le hayon électrique s'ouvre complètement.
- Lorsqu'il est ouvert: Le témoin sonore retentit et le hayon électrique se ferme complètement.

Si vous appuyez une fois sur l'interrupteur de hayon électrique alors que celui-ci est en fonctionnement, le témoin sonore retentit, le sens de marche du hayon est inversé et il revient en position complètement ouverte ou fermée.

### REMARQUE

- Si vous appuyez au moins trois fois de suite sur l'interrupteur de hayon électrique, il est possible que ce dernier ne fonctionne pas correctement.  
Dans ce cas, patientez quelques instants avant d'appuyer à nouveau deux fois sur l'interrupteur de hayon électrique.

<Utilisation de l'interrupteur de hayon électrique côté conducteur>

Si vous appuyez sur l'interrupteur de hayon électrique côté conducteur pendant plus d'une seconde, le témoin sonore retentit et les feux de détresse clignotent avant que le hayon électrique ne s'actionne.

Le hayon électrique fonctionne de la manière suivante:

- Lorsqu'il est fermé: Le témoin sonore retentit et le hayon électrique s'ouvre complètement.
- Lorsqu'il est ouvert: Le témoin sonore retentit et le hayon électrique se ferme complètement.

Si vous appuyez une fois sur l'interrupteur de hayon électrique côté conducteur alors que le hayon est en mouvement, le témoin sonore retentit et le sens de la marche du hayon électrique est inversé.

### AVERTISSEMENT

- Lorsque le hayon électrique est actionné, vérifiez que personne ne se trouve à proximité et qu'il y a suffisamment d'espace derrière et au-dessus du véhicule.

## Ouverture du hayon électrique à l'aide de l'interrupteur d'ouverture

Vous pouvez ouvrir le hayon électrique en appuyant sur l'interrupteur d'ouverture (C).

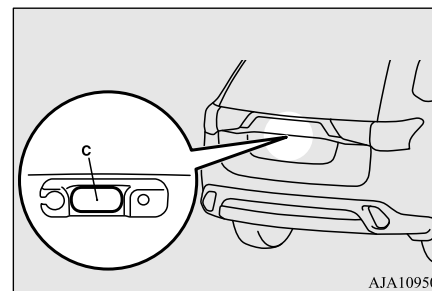

Si vous appuyez sur l'interrupteur d'ouverture alors que le hayon électrique et toutes les portes sont déverrouillées, le témoin sonore retentit et les feux de détresse clignotent avant que le hayon électrique ne s'ouvre.

### REMARQUE

- Si vous portez la clé F.A.S.T. alors que le hayon électrique est verrouillé, vous pouvez néanmoins l'ouvrir en appuyant sur l'interrupteur d'ouverture.



## REMARQUE

- Pour les véhicules équipés de l'interrupteur de rétraction des rétroviseurs, les rétroviseurs extérieurs s'étendent automatiquement quand vous déverrouillez le hayon et toutes les portes à l'aide de l'interrupteur d'ouverture du hayon (C).

### Fermeture du hayon électrique à l'aide de l'interrupteur de fermeture

Vous pouvez fermer le hayon électrique en appuyant sur l'interrupteur de fermeture (D) sur le hayon.

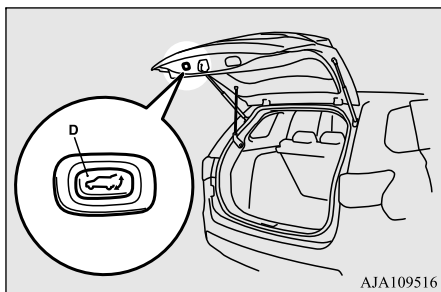

Si vous appuyez sur l'interrupteur de fermeture situé sur le hayon électrique, l'avertisseur sonore retentit et les feux de détresse clignotent et le hayon électrique se referme.

Si vous appuyez une fois sur l'interrupteur de fermeture alors que le hayon électrique se ferme, l'avertisseur sonore retentit et le hayon électrique s'ouvre.

## REMARQUE

- Si vous appuyez une nouvelle fois sur l'interrupteur de fermeture alors que le hayon électrique est en cours d'ouverture, le témoin sonore retentit une fois et le hayon se ferme.

### Hayon électrique (le cas échéant)

## Inversion automatique

N00576200039

Si les capteurs d'inversion automatique (A) situés de chaque côté du hayon électrique détectent qu'un objet entrave la fermeture du hayon, le témoin sonore retentit une fois, le mouvement du hayon s'inverse automatiquement et le hayon s'ouvre à nouveau complètement.

5

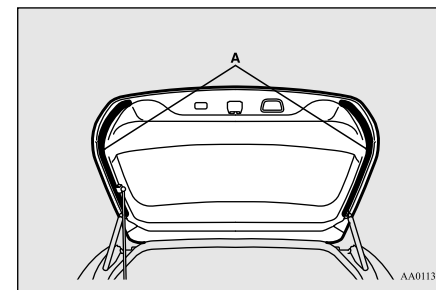

## AVERTISSEMENT

- Le mécanisme d'inversion automatique ne fonctionne pas juste avant la fermeture complète du hayon électrique. Par conséquent, veillez à ne pas vous coincer une main, ni une partie de votre corps, ou un objet quelconque à ce moment précis.
- Le mécanisme d'inversion automatique ne fonctionne pas en cas de fermeture manuelle du hayon électrique.

## Hayon électrique (le cas échéant)

### ⚠ AVERTISSEMENT

- Si le mécanisme d'inversion automatique a été actionné à plusieurs reprises, il se peut que le hayon électrique s'ouvre ou se ferme brusquement, en fonction de sa position. Une fois le hayon électrique complètement fermé ou ouvert, le mode de fonctionnement automatique est rétabli.

5

### ⚠ ATTENTION

- Faites attention à ne pas endommager le capteur d'inversion automatique lors du chargement ou du déchargement de bagages. Si le capteur est endommagé, le hayon électrique ne se fermera pas automatiquement.

### Mécanisme de prévention de chute

Après une ouverture automatique du hayon électrique, si le capteur détecte que celui-ci s'abaisse en raison de facteurs tels qu'une accumulation de neige, le hayon électrique se ferme automatiquement.

Un témoin sonore émet un son continu pendant le fonctionnement du mécanisme de prévention de chute.

### 📖 REMARQUE

- Si de la neige s'est accumulée sur le hayon électrique, enlevez-la avant d'actionner le hayon.
- Ne placez pas d'accessoires autres que des pièces d'origine Mitsubishi Motors sur le hayon électrique. Le mécanisme de prévention de chute risque, en effet, d'être activé en raison du poids des accessoires.
- Le mécanisme de prévention de chute peut s'activer si vous essayez de refermer manuellement le hayon électrique immédiatement après une ouverture automatique complète.

### Mécanisme de prévention de fonctionnement brusque

Si vous démarrez le système EV hybride à brancher alors que le hayon électrique est en fonctionnement, il se peut que ce dernier se mette en mouvement et s'arrête de façon intermittente afin d'empêcher tout mouvement brusque. Environ 10 secondes après la fermeture ou l'ouverture complète du hayon électrique, le fonctionnement normal est rétabli.

### ⚠ ATTENTION

- Le mécanisme d'inversion automatique ne fonctionne pas lorsque le mécanisme de prévention de fonctionnement brusque est activé.

### Fonctionnement manuel

N00576300043

Quand l'interrupteur principal du hayon électrique est sur la position OFF (arrêt), le hayon peut être ouvert et fermé manuellement.

Après avoir déverrouillé le hayon électrique, appuyez sur l'interrupteur d'ouverture (A) et soulevez le hayon électrique.

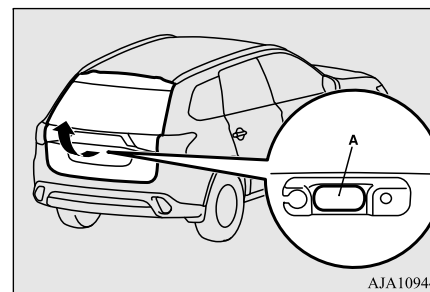

AJA109444

**⚠ AVERTISSEMENT**

- Le mécanisme d'inversion automatique ne fonctionne pas en cas de fermeture manuelle du hayon électrique et ce, même si un objet est coincé sous le hayon.

**⚠ ATTENTION**

- Assurez-vous que personne ne se trouve à proximité du hayon électrique lorsque vous l'ouvrez.

**📖 REMARQUE**

- Le hayon électrique ne peut pas être ouvert s'il n'est pas relevé immédiatement après avoir appuyé sur l'interrupteur d'ouverture du hayon électrique.  
Dans ce cas, relevez à nouveau le hayon électrique après avoir appuyé sur l'interrupteur d'ouverture.
- Il est impossible d'ouvrir le hayon électrique, même manuellement, si la batterie de démarrage de 12 V est déchargée ou déconnectée. Dans ce cas, vous ne pourrez ouvrir le hayon électrique qu'à l'aide du mécanisme d'ouverture intérieur du hayon. Reportez-vous à la section «Mécanisme d'ouverture du hayon», page 5-42.

Pour fermer le hayon électrique, tirez sur la poignée du hayon (B) vers le bas et relâchez-la avant la fermeture complète du hayon, puis refermez en douceur le hayon électrique depuis l'extérieur.

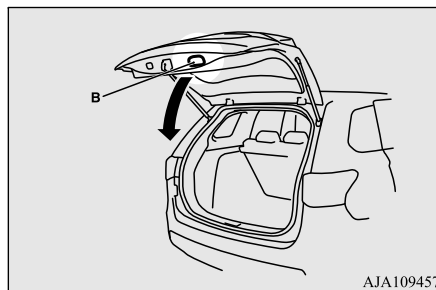

AJA109457

**⚠ ATTENTION**

- Le mécanisme d'inversion automatique ne fonctionne pas en cas de fermeture manuelle du hayon électrique. Par conséquent, veillez à ne pas vous coincer les mains ou les doigts.
- Ne fermez pas complètement le hayon électrique alors que votre main se trouve encore sur la poignée du hayon. Vous risqueriez de vous blesser à la main ou au bras.

**Hayon électrique (le cas échéant)****Dispositif de fermeture facile du hayon électrique**

N00576400031

Le dispositif de fermeture facile du hayon électrique est conçu pour garantir une bonne fermeture du hayon.

Si le hayon électrique est refermé sur une position dans laquelle il est détecté comme étant entrouvert, il se ferme automatiquement.

**5****⚠ AVERTISSEMENT**

- N'approchez pas vos mains et vos doigts du hayon électrique lorsque le dispositif de fermeture facile est actionné. Pour faire revenir le hayon électrique sur la position légèrement entrouverte alors que le dispositif de fermeture facile est activé, appuyez sur l'interrupteur d'ouverture du hayon électrique.

**⚠ ATTENTION**

- Ne touchez pas le loquet (A) à l'intérieur du hayon électrique. Sinon, le dispositif de fermeture facile du hayon électrique pourrait se déclencher et vous risqueriez de vous coincer les doigts.

## Mécanisme d'ouverture du hayon

5

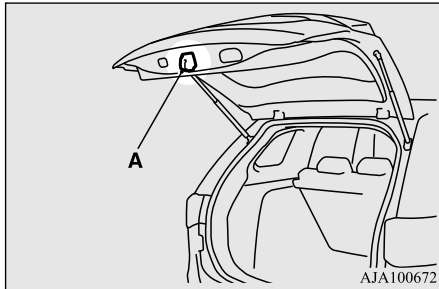

### Mécanisme d'ouverture du hayon

N00523101130

Le mécanisme d'ouverture du hayon est conçu pour permettre d'ouvrir le hayon au cas où la batterie de démarrage de 12 V serait à plat ou débranchée.

Le levier d'ouverture du hayon (reportez-vous à l'illustration) est monté sur le hayon.

#### REMARQUE

- Le dispositif de fermeture facile du hayon électrique est actionné même si l'interrupteur principal du hayon électrique est sur la position OFF (arrêt).
- L'actionnement répété et continu de la poignée peut déclencher le circuit de protection et empêcher temporairement le dispositif de fermeture facile du hayon électrique de fonctionner.

Dans ce cas, attendez environ 1 minute avant d'utiliser à nouveau le dispositif de fermeture facile du hayon électrique.

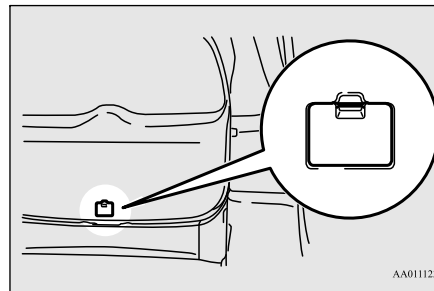

Vous et votre famille devez vous familiariser avec l'emplacement et le fonctionnement du levier d'ouverture du hayon.

### Pour ouvrir

1. Ouvrez le cache (A), à l'intérieur du hayon.

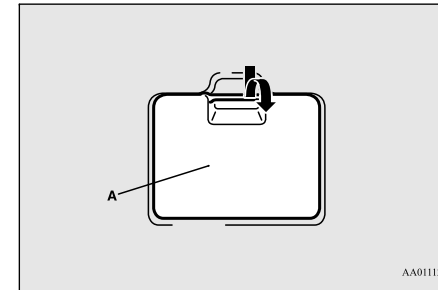

2. Déplacez le levier (B) pour déverrouiller le hayon.

Véhicules sans hayon électrique

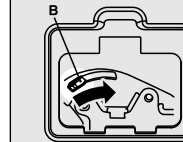

Véhicules avec hayon électrique

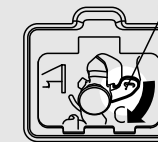

3. Repoussez le hayon pour l'ouvrir.

## Système d'alarme antivol

### ⚠ ATTENTION

- Le cache du levier d'ouverture du hayon doit toujours rester fermé pendant la conduite, de sorte que les bagages ne puissent venir heurter le levier par inadvertance et causer l'ouverture du hayon.

### Système d'alarme antivol

N00510201296

Le système d'alarme antivol a été conçu pour fournir une protection contre les intrusions dans le véhicule. Ce système fonctionne en trois étapes: la première est l'étape de l'«armement», la seconde celle de l'«alarme» à proprement parler, la troisième celle du «désarmement». S'il est déclenché, le système produit des signaux d'avertissement auditifs et visuels.

### ⚠ ATTENTION

- Ne modifiez en aucun cas le système d'alarme antivol et n'y ajoutez aucune pièce. Cela risquerait de provoquer un mauvais fonctionnement.

### Étape d'armement

N00510301255

Stationnez le véhicule et arrêtez le moteur. Armez le système de la manière décrite ci-dessous.

1. Sélectionnez le mode de fonctionnement OFF (arrêt).
2. Assurez-vous que le capot moteur est refermé correctement.
3. Verrouillez toutes les portes et le hayon à l'aide du système de télédéverrouillage ou de la clé F.A.S.T.

Armez le système et partez

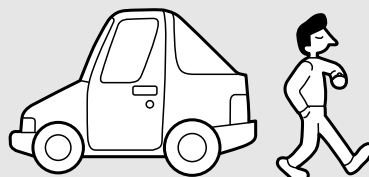

AA0056858

À ce stade, le témoin avertisseur d'antivol (A) du groupe d'instruments clignote pour confirmer.

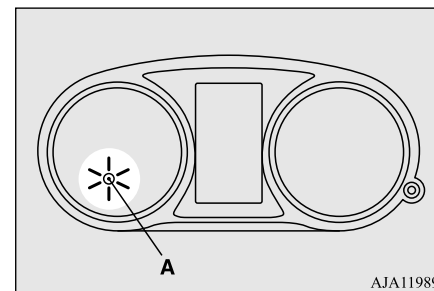

AJA119896

5

4. Le système s'arme après environ 20 secondes, quand le clignotement du témoin avertisseur d'antivol (A) ralentit. Le témoin avertisseur d'antivol (A) continue à clignoter quand le système est au stade armé.

### 📖 REMARQUE

- Si vous ouvrez le capot, le témoin avertisseur d'antivol (A) s'allume et le système ne peut pas entrer en stade armé. Le système s'arme environ 20 secondes après avoir refermé le capot.
- Le système est désarmé si, alors que le témoin avertisseur d'antivol (A) est allumé, toutes les portes et le hayon sont déverrouillés avec le système de télé déverrouillage ou la clé F.A.S.T.

## Système d'alarme antivol

5

 **REMARQUE**

- Le système se désarme si le mode de fonctionnement ON (marche) est sélectionné alors que le témoin avertisseur d'antivol est allumé.
- Le système ne s'arme pas si une porte, le hayon ou le capot n'est pas complètement fermé(e). Le cas échéant, réarmez le système comme décrit précédemment.
- Le système d'alarme antivol peut s'activer lors de la conduite avec des passagers à l'intérieur ou lorsque les fenêtres sont ouvertes. Afin d'empêcher le déclenchement accidentel de l'alarme, il convient de ne pas armer le système lors de la conduite avec passagers.

 **REMARQUE**

- Pour les véhicules équipés d'un capteur d'alarme intérieure, si les clignotants ne clignotent pas après le verrouillage ou le déverrouillage à l'aide du système de télé déverrouillage ou de la clé F.A.S.T., il se peut que le système d'alarme antivol soit défaillant.  
Faites inspecter le véhicule par un concessionnaire agréé Mitsubishi EV.  
Si la fonction de confirmation (clignotement des clignotants après un verrouillage ou déverrouillage des portes et du hayon) est désactivée, les clignotants ne clignotent pas après un verrouillage ou un déverrouillage.  
Pour plus d'informations concernant la fonction de confirmation, reportez-vous aux sections «Système de télé déverrouillage», page 5-21 et «Fonctionnement avec la clé F.A.S.T.», page 5-7.
- Pour les véhicules équipés d'un capteur d'alarme intérieure, l'alarme peut s'activer dans les cas suivants.
  - Utilisation d'un poste de lavage.
  - Transport du véhicule dans un traversier.
  - Stationnement dans un parc de stationnement automatisé.
  - Présence dans le véhicule d'une personne ou d'un animal de compagnie.
  - Fenêtre ou toit ouvrant restés ouverts.
  - Présence dans le véhicule d'un objet qui risque de tomber, comme une peluche ou un accessoire.

 **REMARQUE**

- Impacts continus ou vibrations répétées, tels qu'en cas de grêle ou de tonnerre.  
En fonction de la situation, désactivez les fonctions de détection d'inclinaison du véhicule et d'intrusion.  
Reportez-vous à la section «Système d'alarme antivol: Désactivation des fonctions de détection d'inclinaison du véhicule et d'intrusion», page 5-45.
- La sensibilité de la fonction de détection d'intrusion est réglable (véhicules équipés d'un capteur d'alarme intérieure). Pour plus de détails, veuillez prendre contact avec un concessionnaire agréé Mitsubishi EV.

**Étape de l'alarme**

N00510401227

L'alarme est déclenchée si l'une des circonstances suivantes survient alors que le véhicule est garé et le système armé.

- Une des portes ou le hayon sont ouverts sans l'aide du système de télé déverrouillage ou de la clé F.A.S.T.
- Vous ouvrez le capot.

En ce qui concerne les véhicules équipés d'un capteur d'alarme intérieure, l'alarme s'active dans les cas suivants.

- Tentative de déplacement du véhicule non autorisée. (fonction de détection d'inclinaison du véhicule)
- Détection d'un mouvement à l'intérieur du véhicule. (fonction de détection d'intrusion)
- Déconnectez la borne de la batterie de démarrage de 12 V.

## Type d'alarme

N00582500037

Lorsque l'alarme est déclenchée:

1. Les phares clignotent pendant 3 minutes. Après 3 minutes, les phares s'éteignent automatiquement.
2. L'avertisseur sonore (la sirène, pour les véhicules équipés d'un capteur d'alarme intérieure) retentit de façon intermittente durant 3 minutes environ.

L'avertisseur sonore ou la sirène retentit!  
Les phares clignotent!

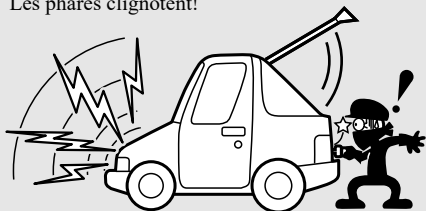

AA0056861

## REMARQUE

- L'alarme continue à retentir pendant 3 minutes. À la fin de cette période, l'alarme se coupe automatiquement pour économiser la batterie de démarrage de 12 V. Le système est alors réarmé jusqu'à la prochaine étape de désarmement en bonne et due forme.
- L'alarme retentit à nouveau en cas d'autres actions non autorisées, bien qu'elle se soit coupée.

## Désactivation de l'alarme

N00582600038

L'alarme peut être désactivée des manières suivantes.

- Verrouillage ou déverrouillage des portes et du hayon à l'aide du système de télé-déverrouillage ou de la clé F.A.S.T.
- Sélectionnez le mode de fonctionnement ON (marche).

## Désactivation des fonctions de détection d'inclinaison du véhicule et d'intrusion (pour les véhicules équipés d'un capteur d'alarme intérieure)

N00582700039

Les fonctions de détection d'inclinaison et d'intrusion peuvent être désactivées lorsque

## Système d'alarme antivol

vous vous garez dans un parc de stationnement automatisé ou que vous désirez laisser votre animal de compagnie dans la voiture.

1. Sélectionnez le mode de fonctionnement OFF (ARRÊT).
2. Relevez et maintenez l'interrupteur d'essuie-glace et de lave-glace à la position «MIST» (brume) pendant environ 3 secondes. L'avertisseur sonore retentit deux fois et la fonction est désactivée.

5

Pour réactiver la fonction, relevez et maintenez l'interrupteur d'essuie-glace et de lave-glace à la position «MIST» (brume) pendant environ 3 secondes.

L'avertisseur sonore retentit une fois et la fonction est activée.

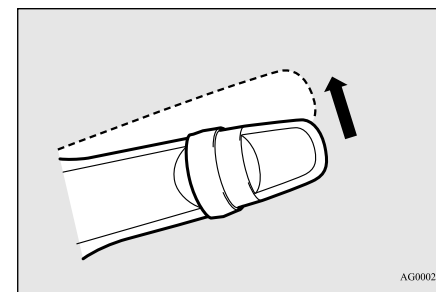

AG0002332

## Système d'alarme antivol

### REMARQUE

- La fonction se réactive quand les actions suivantes sont effectuées.
- Les portes et le hayon sont déverrouillés au moyen du système de télé déverrouillage ou de la clé F.A.S.T.
- Vous sélectionnez le mode de fonctionnement ON (marche) ou ACC (accessoire).

5

### Étape de désarmement

N00510501231

Le système se désarme quand les actions suivantes sont effectuées.

- Le mode de fonctionnement est sur ON (marche).
- Toutes les portes et le hayon sont déverrouillés à l'aide du système de télédéverrouillage ou de la clé F.A.S.T.

Désarmez en recourant au système de télédéverrouillage ou à la clé F.A.S.T.

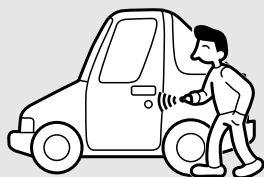

AA0070940

### REMARQUE

- Le système se réarme automatiquement si vous appuyez sur le bouton UNLOCK (déverrouillage) de l'émetteur de commande à distance ou sur l'interrupteur de verrouillage/déverrouillage de la porte du conducteur ou de la porte du passager avant alors que toutes les portes et le hayon sont fermés et qu'aucune porte ni le hayon ne sont ouverts dans les 30 secondes.
- L'intervalle de temps entre le moment où le déverrouillage s'effectue et le moment où le véhicule se reverrouille automatiquement peut être réglé. Contactez un concessionnaire agréé Mitsubishi EV pour plus de détails. Sur un véhicule équipé du lien d'écran audio pour téléphone intelligent, les fonctions peuvent être réglées à l'écran. Pour plus de détails, reportez-vous au manuel du propriétaire fourni séparément.
- Une fois que le système a été désarmé, il ne peut être réarmé qu'en répétant la procédure d'armement.

### Tester le système d'alarme antivol

N00510601144

Suivez la procédure suivante pour tester le système:

1. Baissez la vitre du conducteur.

2. Armez le système comme expliqué à «Étape de l'armement».
3. Vérifiez que le témoin avertisseur d'antivol s'allume et clignote pendant environ 20 secondes.
4. Patientez quelques secondes, puis déverrouillez la porte côté conducteur en utilisant le bouton intérieur de fermeture de porte. Ouvrez la porte.
5. Assurez-vous que l'avertisseur sonore (la sirène, pour les véhicules équipés d'un capteur d'alarme intérieure) retentit de façon intermittente et que les phares clignotent lors de l'ouverture d'une porte.
6. Désarmez le système en déverrouillant toutes les portes et le hayon à l'aide du système de télé déverrouillage ou de la clé F.A.S.T.



## Commande des vitres électriques

N00510801423

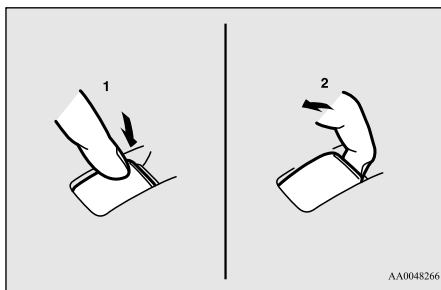

AA0048266

- 1- Ouverture (bas)
- 2- Fermeture (haut)

### REMARQUE

- N'essayez jamais d'actionner l'interrupteur principal et un interrupteur secondaire dans des sens différents en même temps. Cette manœuvre aura pour effet de bloquer la vitre.
- Si vous actionnez les vitres électriques à plusieurs reprises alors que le système EV hybride à brancher est arrêté, la batterie de démarrage de 12 V s'épuise. N'utilisez les interrupteurs de vitre que lorsque le système EV hybride à brancher est en marche.

### AVERTISSEMENT

- Avant d'actionner les vitres électriques, assurez-vous que rien ne risque de rester coincé dans l'ouverture de la vitre (tête, mains, doigts, etc.).
- Ne sortez jamais du véhicule sans emporter la clé.
- Ne laissez jamais des enfants ou des adultes irresponsables sans surveillance dans un véhicule.

## Commande des vitres électriques

### Interrupteur principal

N00548701209

L'interrupteur principal, situé sur la porte du conducteur, vous permet d'actionner toutes les vitres.

Vous pouvez ouvrir ou fermer une vitre en actionnant l'interrupteur correspondant.

Appuyez sur l'interrupteur vers le bas pour ouvrir la vitre, et tirez sur l'interrupteur pour la refermer.

Si vous appuyez/tirez complètement sur l'interrupteur, la vitre de porte s'ouvre/se ferme complètement automatiquement.

Si vous voulez arrêter le mouvement de la vitre, actionnez l'interrupteur légèrement dans le sens inverse.

5

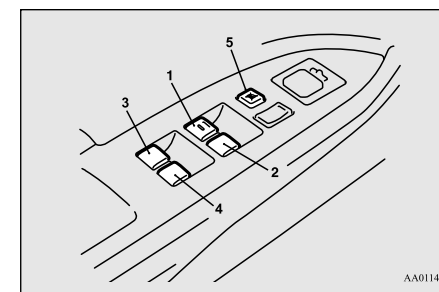

AA0114895

- 1- Interrupteur de la vitre de porte du conducteur
- 2- Interrupteur de la vitre de porte du passager avant

## Commande des vitres électriques

- 3- Interrupteur de la vitre de porte arrière gauche
- 4- Interrupteur de la vitre de porte arrière droite
- 5- Interrupteur de verrouillage

5

### REMARQUE

- Si vous actionnez l'interrupteur de manière continue, la fonction de protection des vitres électriques s'active et il est possible que la vitre de porte ne s'ouvre et ne se ferme pas automatiquement, même si vous enfoncez/relevez complètement l'interrupteur. Si tel est le cas, soulevez l'interrupteur de vitre de porte jusqu'à ce que la vitre se ferme complètement. Vous devriez désormais être capable d'actionner normalement la vitre de porte.

## Interrupteur secondaire

N00548800102

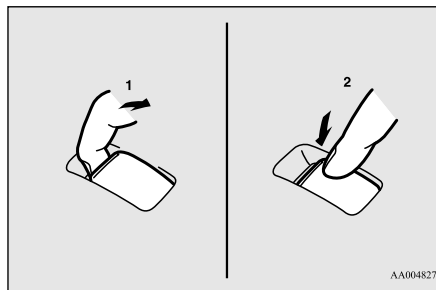

- 1- Fermeture
- 2- Ouverture

Chaque interrupteur secondaire sert à commander la glace du passager correspondante, à moins que l'interrupteur de verrouillage de glace du conducteur n'ait été activé.

### REMARQUE

- Les glaces de porte arrière ne s'ouvrent qu'à moitié.

## Temporisation des vitres électriques

N00548901168

Les vitres électriques peuvent être remontées ou descendues quand le mode de fonctionnement sélectionné est ON (marche).

Les vitres de porte peuvent être ouvertes ou fermées pendant un intervalle de 30 secondes après l'arrêt du système EV hybride à brancher. Cependant, une fois que la porte du conducteur ou du passager avant a été ouverte, vous ne pouvez plus activer les vitres électriques.

## Interrupteur de verrouillage

N00549001209

Lorsque cet interrupteur est en position verrouillée, les interrupteurs de porte des passagers ne peuvent pas être utilisés pour ouvrir ou fermer les vitres de porte et l'interrupteur principal ouvre ou ferme uniquement la vitre du conducteur. Pour déverrouiller l'interrupteur, appuyez à nouveau dessus.

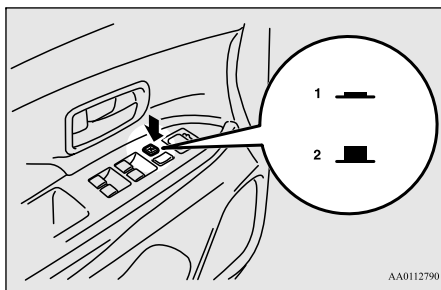

AA0112790

- 1- Verrouillage  
2- Déverrouillage

### ⚠ AVERTISSEMENT

- Quand il y a un enfant dans votre voiture, veuillez verrouiller l'interrupteur de vitre pour le désactiver. En jouant avec l'interrupteur, un enfant risque de se coincer les mains ou la tête dans l'ouverture d'une vitre.

## Mécanisme de sécurité

N00528801204

Pour des raisons de sécurité, la vitre de porte s'abaisse légèrement de façon automatique si vous y coincez une main ou la tête.

Après le retrait de l'obstruction, soulevez à nouveau l'interrupteur pour fermer la vitre de porte.

### ⚠ AVERTISSEMENT

- Si vous débranchez les bornes de la batterie de démarrage de 12 V ou remplacez le fusible de vitre électrique, le mécanisme de sécurité se désactive. Si une main ou une tête sont restées coincées, ceci peut entraîner de graves blessures.

### ⚠ ATTENTION

- Le mécanisme de sécurité se désactive juste avant la fermeture de la vitre de porte. Ceci permet à la vitre de porte de se refermer complètement. Faites donc particulièrement attention à ne pas coincer vos doigts dans l'ouverture de la vitre de porte.
- Le mécanisme de sécurité se désactive lorsque l'interrupteur est tiré vers le haut. Faites donc particulièrement attention à ne pas coincer vos doigts dans l'ouverture de la vitre de porte.

## Commande des vitres électriques

### ⚠ ATTENTION

- Ne placez pas vos mains ou votre tête dans l'ouverture délibérément dans le but d'activer le mécanisme de sécurité. Vous pourriez vous coincer la main ou la tête et pourriez vous blesser.

### 📖 REMARQUE

- Le mécanisme de sécurité peut s'activer si les conditions de conduite ou d'autres circonstances provoquent un choc physique aux vitres de porte similaire à celui pouvant être provoqué si une main ou une tête restent coincées.
- Si vous débranchez les bornes de la batterie de démarrage de 12 V ou remplacez le fusible de vitre électrique, le mécanisme de sécurité se désactive et la vitre de porte ne s'ouvre/ne se ferme plus complètement de façon automatique. Si la vitre est ouverte, soulevez plusieurs fois de suite l'interrupteur de vitre approprié jusqu'à ce que la vitre se ferme complètement. Ensuite, relâchez l'interrupteur et soulevez-le à nouveau une fois en le maintenant dans cette position pendant 1 seconde, puis relâchez-le. Vous devriez maintenant pouvoir actionner toutes les vitres de manière normale.

5

## Toit ouvrant (le cas échéant)

### Que faire lorsque vous entendez un bruit de vent pendant que vous conduisez

N00551400014

5

Un bruit de vent peut être décrit comme la perception d'une pression sur les oreilles, d'un son retentissant ou d'un grondement. Ce phénomène peut avoir lieu alors vous conduisez et que l'une des glaces des portières arrière ou les deux sont ouvertes ou partiellement ouvertes. Cela est normal et le bruit peut être réduit. Si ce phénomène se produit lorsque les glaces des portières arrière sont ouvertes, ouvrez également les glaces des portières avant pour réduire le bruit.

### Toit ouvrant (le cas échéant)

N00511001741

Le toit ouvrant peut être ouvert et fermé lorsque le mode de fonctionnement sélectionné est ON (marche).

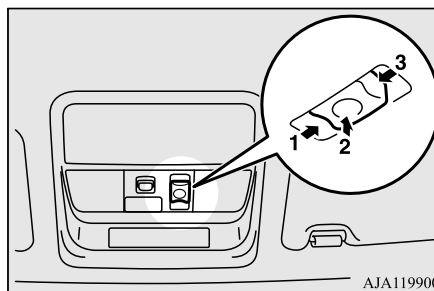

### Pour ouvrir

Appuyez sur l'interrupteur (1), le toit ouvrant s'ouvre automatiquement.  
Appuyez sur l'interrupteur pour interrompre le mouvement du toit ouvrant.

### REMARQUE

- Le toit ouvrant s'arrête juste avant d'atteindre la position d'ouverture complète. Si le véhicule est conduit avec le toit ouvrant dans cette position, les coups de vent sont plus faibles qu'avec le toit ouvrant complètement ouvert.

### Pour fermer

Appuyez sur l'interrupteur (3), le toit ouvrant se ferme automatiquement.  
Appuyez sur l'interrupteur pour interrompre le mouvement du toit ouvrant.

### Inclinaison vers le haut

Lorsque vous appuyez sur l'interrupteur (2), l'arrière du toit ouvrant se soulève pour aérer le véhicule.

### Inclinaison vers le bas

Appuyez sur l'interrupteur (3).

### REMARQUE

- N'oubliez pas de rabaisser le toit ouvrant avant de fermer le pare-soleil.

## Temporisation du toit ouvrant

Le toit ouvrant peut être actionné quand le mode de fonctionnement sélectionné est ON (marche). Le toit ouvrant peut être ouvert ou fermé pendant un intervalle de 30 secondes après l'arrêt du système EV hybride à brancher. Cependant, une fois que la porte du conducteur ou du passager avant est ouverte, vous ne pouvez plus actionner le toit ouvrant. Redémarrez le système EV hybride à brancher pour l'actionner.

## Mécanisme de sécurité

Si vous vous coincez la main ou la tête dans l'ouverture du toit ouvrant en phase de fermeture, le mécanisme de sécurité enclenche la réouverture automatique du toit ouvrant. Le toit ouvrant ouvert redevient opérationnel après quelques secondes.

### ⚠ ATTENTION

- Le mécanisme de sécurité se désactive lorsque vous appuyez sur l'interrupteur (2). Par conséquent, faites particulièrement attention à ne pas coincer vos doigts dans l'ouverture du toit ouvrant.

### ⚠ ATTENTION

- Ne placez pas les mains ou la tête dans l'ouverture délibérément dans le but d'activer le mécanisme de sécurité. Vous pourriez vous blesser ou entraîner une panne du toit ouvrant.

### 📖 REMARQUE

- Le mécanisme de sécurité peut s'activer si les conditions de conduite ou autres circonstances soumettent le toit ouvrant à un choc physique similaire à celui provoqué par une main ou une tête coincée.

Si le mécanisme de sécurité est activé au moins 5 fois consécutivement, la fermeture normale du toit ouvrant est abandonnée.

Comme mesure d'urgence, le toit ouvrant peut être refermé petit à petit jusqu'à ce que le toit ouvrant soit complètement fermé en appuyant à plusieurs reprises sur l'interrupteur (2).

Ensuite, vous pouvez procéder de la façon suivante pour replacer le toit ouvrant dans sa position initiale.

1. Faites glisser le toit ouvrant en position d'ouverture.
2. Appuyez sur l'interrupteur d'inclinaison (2) pendant 10 secondes.

## Toit ouvrant (le cas échéant)

3. Le toit ouvrant s'incline alors vers le haut automatiquement petit à petit.
4. La phase d'initialisation se termine lorsque le toit ouvrant s'immobilise en position d'inclinaison vers le haut. Si le toit ouvrant ne revient pas à la normale, consultez un concessionnaire agréé Mitsubishi EV.

5

## Pare-soleil

Le pare-soleil peut être ouvert ou fermé manuellement lorsque le toit ouvrant est fermé.

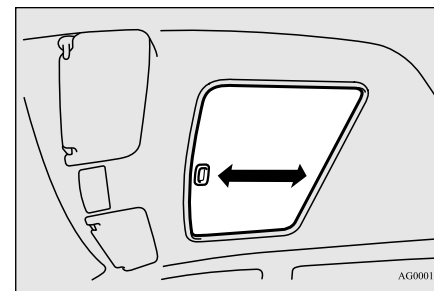

### ⚠ AVERTISSEMENT

- Ne sortez ni la tête, ni les mains, ni quoi que ce soit par l'ouverture du toit ouvrant.
- Avant d'actionner le toit ouvrant, veillez à ce que rien ne puisse être coincé (tête, mains, doigts, etc.).

## Frein de stationnement

**AVERTISSEMENT**

- Ne laissez jamais des enfants ou des adultes irresponsables sans surveillance dans un véhicule.

**ATTENTION**

- N'essayez pas de fermer le pare-soleil lorsque le toit ouvrant est ouvert.
- Attention de ne pas coincer les mains de quelqu'un lorsque vous fermez le pare-soleil.

5

**REMARQUE**

- Lorsque vous laissez le véhicule sans surveillance, n'oubliez pas de fermer le toit ouvrant et d'emporter la clé.
- N'essayez pas d'ouvrir le toit ouvrant s'il est coincé par le gel (par grand froid ou après une chute de neige).
- Ne vous asseyez pas ou ne placez pas de lourds bagages sur ou au bord du toit ouvrant.
- N'appliquez aucune force qui pourrait endommager le toit ouvrant.
- Relâchez l'interrupteur dès que le toit ouvrant est entièrement ouvert ou fermé.
- Si le toit ouvrant ne fonctionne pas lorsque vous appuyez sur l'interrupteur, relâchez celui-ci et vérifiez si quelque chose est resté coincé dans l'ouverture du toit. Si rien n'est coincé dedans, faites vérifier le toit ouvrant par un concessionnaire agréé Mitsubishi EV.

**REMARQUE**

- Soyez prudent lorsque vous soulevez le toit ouvrant et qu'un porte-skis ou une galerie sont installés. Selon le modèle de porte-ski ou de galerie de toit, il se pourrait que le toit ouvrant vienne les toucher lorsqu'il est basculé vers le haut.
- N'oubliez pas de fermer complètement le toit ouvrant lorsque vous lavez ou quittez le véhicule.
- Lorsque vous lustrez le véhicule, n'appliquez pas de produit sur le joint d'étanchéité (caoutchouc noir) qui entoure la baie du toit ouvrant. Si de la cire a été appliquée sur le joint d'étanchéité, ce dernier ne peut plus préserver l'étanchéité du toit ouvrant.
- Lorsqu'il a plu ou que le véhicule vient d'être lavé, essuyez l'eau se trouvant sur le toit ouvrant avant de l'ouvrir.
- Si vous actionnez le toit ouvrant à plusieurs reprises alors que le système EV hybride à brancher est arrêté, la batterie de démarrage de 12 V s'épuise. N'actionnez le toit ouvrant que lorsque le système EV hybride à brancher est en marche.

**Frein de stationnement**

N00591500033

Pour stationner le véhicule, amenez-le d'abord à l'arrêt complet, appliquez fermement le frein de stationnement, puis déplacez le sélecteur sur la position «P» (stationnement) pour verrouiller les roues.

Vérifiez que le témoin des freins est allumé.

**Frein de stationnement électrique**

Le frein de stationnement électrique est le système qui applique le frein de stationnement à l'aide d'un moteur électrique.

**REMARQUE**

- Il est possible que vous entendiez un bruit de fonctionnement provenant de la carrosserie du véhicule quand vous actionnez le frein de stationnement électrique. Ceci n'indique pas une défaillance; le système de frein de stationnement électrique fonctionne normalement.
- Quand la batterie de démarrage de 12 V est faible ou morte, le frein de stationnement électrique ne peut pas être appliqué ni relâché. Reportez-vous à la section «Démarrage par câbles volants du système EV hybride à brancher», page 8-2.
- Il est possible que vous sentiez que la pédale de frein bouge quand vous actionnez le frein de stationnement électrique. Ceci n'est pas signe d'une défaillance.

**Actionnement**

N00591600076

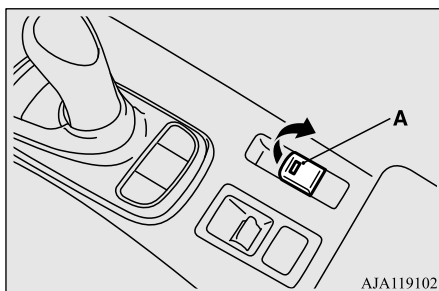

AJA119102

1. Arrêtez le véhicule complètement.
2. Tirez l'interrupteur du frein de stationnement électrique tout en appuyant sur la pédale de frein.

Quand le frein de stationnement est appliqué, le témoin des freins dans le groupe d'instruments s'allume ainsi que le témoin (A) sur l'interrupteur du frein de stationnement électrique.

Lorsque vous stationnez votre véhicule dans une pente, serrez le frein de stationnement, braquez les roues avant vers la bordure si vous êtes dans une descente et dans l'autre sens si vous êtes dans une côte.

**ATTENTION**

- Ne placez aucun élément près de l'interrupteur du frein de stationnement électrique. Ces éléments pourraient entrer en contact avec l'interrupteur, ce qui pourrait déclencher le frein de stationnement électrique par inadvertance.
- Tant que le véhicule est en mouvement, n'appliquez pas le frein de stationnement électrique. Ceci pourrait provoquer la surchauffe et/ou l'usure prématurée des pièces du système de freinage et réduire les performances du freinage.

**REMARQUE**

- Dans les conditions suivantes, le témoin des freins s'allume pendant environ 15 secondes, puis s'éteint.
  - Quand le frein de stationnement électrique est appliqué, le mode de fonctionnement de l'interrupteur d'alimentation est mis sur OFF (arrêt).
  - Quand le mode de fonctionnement de l'interrupteur d'alimentation est sur OFF (arrêt), l'interrupteur du frein de stationnement électrique est tiré vers le haut.

**REMARQUE**

- Si vous devez absolument appliquer le frein de stationnement électrique en cas d'urgence, tirez l'interrupteur du frein de stationnement électrique et maintenez-le pour appliquer le frein de stationnement électrique. À ce stade, l'affichage d'avertissement suivant apparaît sur l'affichage multi-information et une sonnerie retentit. Continuez néanmoins toujours à tirer sur l'interrupteur de frein de stationnement électrique.

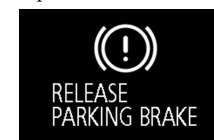

- Quand vous stationnez sur une pente raide, tirez l'interrupteur du frein de stationnement électrique deux fois (une fois de plus après avoir tiré dessus une première fois). Vous obtiendrez ainsi l'effet maximal du frein de stationnement.
- Si le frein de stationnement ne retient pas le véhicule à l'arrêt après avoir relâché la pédale de frein, contactez un concessionnaire agréé Mitsubishi EV.
- Quand le mode de fonctionnement de l'interrupteur d'alimentation est autre que ON (marche), si vous appliquez le frein de stationnement électrique, le témoin du frein de stationnement électrique s'allume pendant un certain temps.

**5**

## Frein de stationnement

5

 **REMARQUE**

● Si l'interrupteur du frein de stationnement électrique est actionné à plusieurs reprises dans un espace de temps court, l'affichage d'avertissement suivant apparaît sur l'affichage multi-information et le frein de stationnement électrique cesse provisoirement de fonctionner. Si tel est le cas, attendez environ 1 minute que l'affichage d'avertissement disparaisse et actionnez de nouveau l'interrupteur du frein de stationnement électrique.



- Il est possible que le témoin des freins et le témoin de l'interrupteur du frein de stationnement électrique clignotent. Ceci n'indique pas une défaillance si ces témoins s'éteignent quand/si vous relâchez le frein de stationnement électrique.
- Suivant la situation, il est possible d'appliquer le frein de stationnement électrique automatiquement.  
Reportez-vous à la section «Maintenance des freins», page 5-87.

**Desserrage**

N00591700051

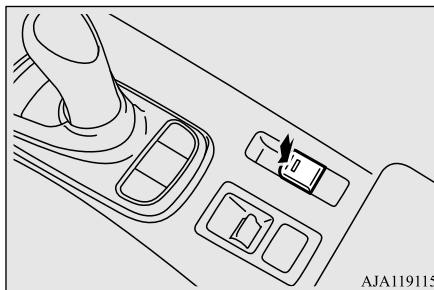
**Fonctionnement manuel**

AJA119115

1. Veillez à ce que le mode de fonctionnement de l'interrupteur d'alimentation sélectionné soit ON (marche).
2. Appuyez sur l'interrupteur du frein de stationnement électrique vers le bas tout en appuyant sur la pédale de frein.

**Fonctionnement automatique**

Quand vous appuyez lentement sur la pédale d'accélérateur alors que toutes les conditions suivantes sont réunies, le frein de stationnement électrique se relâche automatiquement.

- Le système EV hybride à brancher est en marche.

- Le sélecteur est en position «D» (conduite) ou en position «R» (marche arrière).
- La ceinture de sécurité du conducteur est bouclée.

Quand vous relâchez le frein de stationnement, le témoin d'avertissement des freins et le témoin de l'interrupteur du frein de stationnement électrique s'éteignent.

Avant de prendre la route, assurez-vous que le frein de stationnement est desserré et que le témoin d'avertissement des freins est éteint.

 **ATTENTION**

- Après avoir actionné l'interrupteur du frein de stationnement électrique pour appliquer ou relâcher le frein de stationnement électrique, si le témoin des freins et le témoin de l'interrupteur du frein de stationnement électrique continuent de clignoter ou si le témoin d'avertissement du frein de stationnement électrique reste allumé, il est possible que le système de frein de stationnement électrique soit défaillant et qu'il soit impossible d'appliquer ou de relâcher le frein de stationnement électrique. Stationnez immédiatement votre véhicule dans un endroit sûr et contactez le concessionnaire agréé Mitsubishi EV le plus proche.



**ATTENTION**

- Si vous conduisez votre véhicule sans avoir d'abord desserré le frein de stationnement, le frein va surchauffer, ce qui réduit les performances du frein et risque de provoquer sa défaillance.
- Si le témoin des freins ne s'éteint pas après avoir relâché le frein de stationnement, il est possible que le système de freinage soit défaillant.  
Contactez le concessionnaire agréé Mitsubishi EV le plus proche.
- Si l'accélération du véhicule semble anormalement lente après avoir garé le véhicule en ayant appliqué le frein de stationnement électrique par temps froid, arrêtez le véhicule dans un endroit sûr, puis appliquez et relâchez le frein de stationnement électrique. Si l'accélération du véhicule est toujours lente, contactez le concessionnaire agréé Mitsubishi EV le plus proche.

**REMARQUE**

- Si le mode de fonctionnement de l'interrupteur d'alimentation est autre que ON (marche), le frein de stationnement ne peut pas être relâché.
- Si le frein de stationnement électrique ne se relâche pas automatiquement, il peut être relâché manuellement.

**REMARQUE**

- Quand la position est autre que «P» (stationnement), si vous essayez de relâcher le frein de stationnement électrique sans appuyer sur la pédale de frein, l'affichage d'avertissement apparaît.



- Si vous commencez à conduire sans relâcher le frein de stationnement électrique, l'affichage d'avertissement apparaît.



- Si le pied du conducteur touche la pédale d'accélérateur pendant que le frein de stationnement électrique est en état d'être relâché de manière automatique, le frein de stationnement électrique peut être relâché automatiquement.

**Affichage d'avertissement**

N00591800065

Témoin d'avertissement



Affichage d'avertissement

**5**

En cas de dysfonctionnement du système, ce témoin d'avertissement s'allume. De plus, l'affichage d'avertissement apparaît à l'écran d'information de l'affichage multi-information.

Dans des conditions normales, le témoin d'avertissement ne s'allume que lorsque le mode de fonctionnement ON (marche) de l'interrupteur d'alimentation est sélectionné et s'éteint quelques secondes plus tard.

## Réglage de hauteur et portée du volant de direction

5

### ⚠ ATTENTION

- Quand le témoin d'avertissement du frein de stationnement électrique ne s'allume pas ou reste allumé quand le mode de fonctionnement de l'interrupteur d'alimentation ON (marche) est sélectionné, ou s'il s'allume pendant la conduite, il est possible que vous ne puissiez pas appliquer ou relâcher le frein de stationnement électrique.

Contactez immédiatement votre concessionnaire agréé Mitsubishi EV le plus proche. Pour plus de détails, reportez-vous à la section «Témoin d'avertissement du frein de stationnement électrique», page 5-217.

Quand vous stationnez votre véhicule alors que le témoin d'avertissement du frein de stationnement électrique est allumé, stationnez le véhicule sur un sol de niveau et stable, déplacez le sélecteur sur la position «P» (stationnement) et mettez des cales, des blocs ou des pierres derrière et devant les pneus pour empêcher le véhicule de bouger.

### 📖 REMARQUE

- Si l'avertissement suivant s'affiche sur l'écran d'information de l'affichage multi-information, actionnez le frein de stationnement électrique plusieurs fois. Après avoir actionné l'interrupteur, si l'affichage disparaît, il n'y a aucune anomalie.

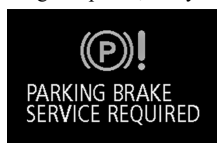

## Réglage de hauteur et portée du volant de direction

N00511501267

Pour régler le volant de direction sur la position souhaitée, relevez ou abaissez le levier tout en plaçant le volant sur la position de votre choix.

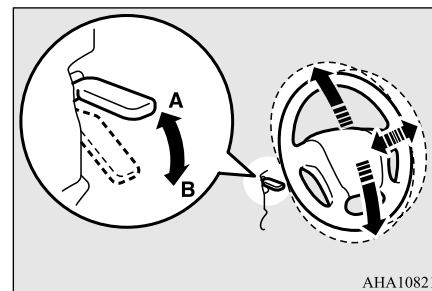

AHA108210

- A- Verrouillage du volant  
B- Relâcher

### ⚠ AVERTISSEMENT

- Après le réglage, assurez-vous que le levier de verrouillage est bien en position de verrouillage (A).
- N'essayez pas de régler la position du volant de direction tout en conduisant. Cette manœuvre peut être dangereuse.

## Rétroviseur intérieur

### Rétroviseur intérieur

N00511601444

Ne réglez le rétroviseur intérieur qu'après avoir réglé votre siège, afin d'être certain de pouvoir bien voir à l'arrière du véhicule.

Type 1

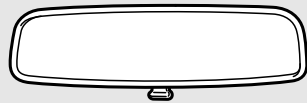

Type 2

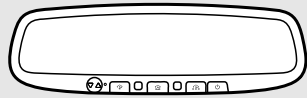

AJ3101655

### Réglage de la position verticale des rétroviseurs

Il est possible de déplacer le rétroviseur vers le haut et vers le bas pour régler sa position.

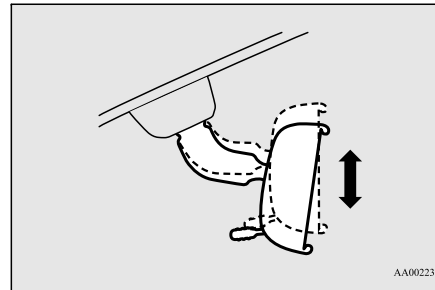

AA0022369

### Réglage de la position des rétroviseurs

Il est possible de déplacer le rétroviseur de haut en bas et de gauche à droite pour régler sa position.

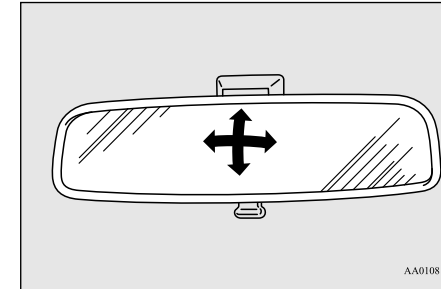

AA0108151

5

### ⚠ AVERTISSEMENT

- N'essayez pas de régler la position du rétroviseur intérieur pendant que vous conduisez. Cette manœuvre peut être dangereuse.  
Assurez-vous de régler la position des rétroviseurs avant de démarrer.

Réglez le rétroviseur intérieur de manière à maximiser votre champ de vision par la lunette arrière.

## Rétroviseur intérieur

### Pour ne pas être ébloui

#### Type 1

Le bouton jour/nuit (A) en bas du rétroviseur peut être utilisé pour régler le rétroviseur afin d'être moins ébloui par les phares des véhicules qui se trouvent derrière vous en situation de conduite de nuit.

**5**

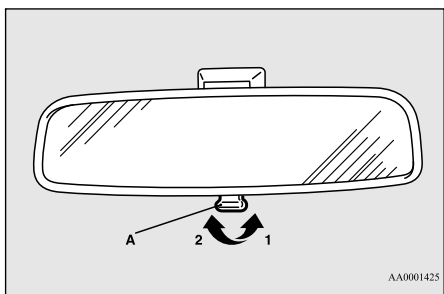

- 1- Position de jour
- 2- Position de nuit

#### Type 2

Lorsque les phares des véhicules se trouvant derrière vous sont très lumineux, le facteur de réflexion du rétroviseur est automatiquement modifié afin de réduire l'éblouissement.

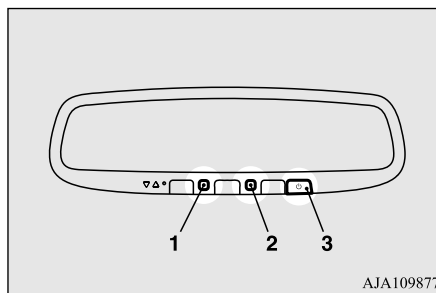

D'une manière générale, utilisez le mode automatique. Quand vous placez l'interrupteur d'alimentation en mode de fonctionnement ON (marche), le témoin vert (1) s'allume et le facteur de réflexion du rétroviseur change automatiquement.

#### REMARQUE

- Ne suspendez aucun objet ni ne pulvérisez aucun produit de nettoyage pour vitres sur les capteurs (2), leur sensibilité pourrait être réduite.

#### REMARQUE

- Si vous voulez arrêter le mode automatique, appuyez sur l'interrupteur (3) et le témoin (1) s'éteint.  
Pour revenir en mode automatique, appuyez sur l'interrupteur de nouveau ou sélectionnez le mode de fonctionnement ON (marche) de l'interrupteur d'alimentation après avoir sélectionné le mode de fonctionnement OFF (arrêt).

## Boussole électronique (le cas échéant)

N00589200033

### Pour utiliser la boussole

Quand vous sélectionnez le mode de fonctionnement ON (marche) de l'interrupteur d'alimentation, le point cardinal vers lequel le véhicule se déplace [N, NE, E, SE, S, SW (SO), W (O) et NW (NO)] s'affiche sur l'affichage visuel (A).

Pour éteindre la boussole électronique, appuyez sur l'interrupteur (1) pendant environ 5 secondes.

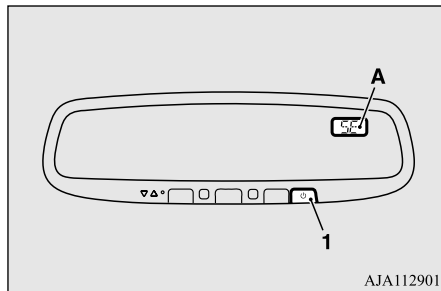

## REMARQUE

- Si le message «C» apparaît sur l'affichage visuel, étalonnez la boussole en suivant les instructions.  
Reportez-vous à la section «Pour étalonner la boussole», page 5-59.
- Il est possible que la boussole électronique ne montre pas la bonne direction dans les endroits décrits ci-après, car le champ magnétique de la terre y est perturbé. Dès que le véhicule s'éloigne de ces endroits et que le champ magnétique redevient stable, la bonne direction s'affiche de nouveau.
  - Dans un tunnel ou dans un garage d'immeuble.
  - Sur une autoroute, à proximité d'une voie de chemin de fer, sous des câbles de voie ferrée ou au-dessus d'une voie de métro.
  - À proximité d'un poste de transformation ou d'une ligne à haute tension.
  - En montant ou descendant une pente raide.
- Si vous avez installé des éléments tels qu'un porte-ski, une antenne ou encore si vous avez effectué certains travaux de réparation de la carrosserie, le champ magnétique du véhicule peut être altéré.  
Si tel est le cas, la boussole devra être réétalonnée en fonction du champ magnétique du véhicule.

## Rétroviseur intérieur

### Pour étalonner la boussole

N00589400022

Conduisez le véhicule en décrivant un cercle à une vitesse d'environ 8 km/h (5 mi/h) ou moins jusqu'à ce que le point cardinal apparaisse sur l'affichage visuel.

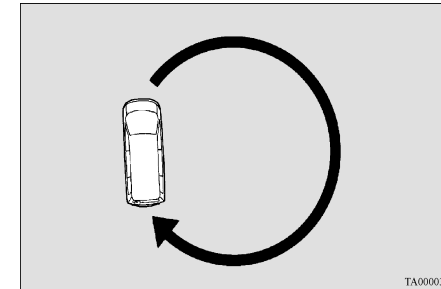

5

## REMARQUE

- Vous pouvez aussi étalonner la boussole dans votre véhicule en conduisant votre trajet quotidien et après plusieurs virages.

### Déclinaison de la boussole

N00589500023

Dans certaines conditions, lors d'un long trajet en campagne par exemple, vous aurez à régler la déclinaison de la boussole.

La déclinaison de la boussole est la différence entre le nord magnétique terrestre et le nord

## Rétroviseur intérieur

géographique. En l'absence de réglage de cette déclinaison, votre boussole peut donner de fausses indications.

### ■ Réglage de la déclinaison de la boussole

N00589600024

5

1. Repérez l'endroit géographique où vous vous trouvez et le numéro de la zone correspondante sur la carte des zones.

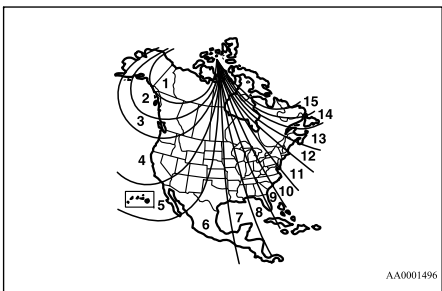

2. Appuyez sur l'interrupteur (1) pendant environ 7 secondes jusqu'à ce que le repère de fuseau apparaisse sur l'affichage visuel.

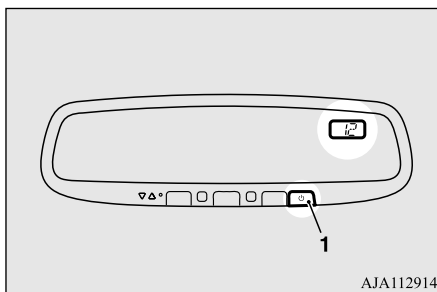

3. Appuyez sur l'interrupteur (1) jusqu'à ce que le repère de fuseau correct ait été trouvé et relâchez l'interrupteur. L'affichage visuel indique un point cardinal après quelques secondes.

### ⚠ ATTENTION

- Réglez la déclinaison de la boussole lorsque le véhicule est garé dans un endroit sûr.

### 📖 REMARQUE

- Le mode de réglage de la boussole s'arrête automatiquement si aucun réglage n'est effectué dans les 10 secondes environ.

### 📖 REMARQUE

- Si le réglage du fuseau n'a pas corrigé l'erreur de point cardinal de la boussole, ou si le repère de fuseau est déjà réglé correctement pour votre région, réétalonnez la boussole en suivant les instructions. Reportez-vous à la section «Pour réétalonner la boussole», page 5-61.

◆ Pour réétalonner la boussole

N00589700025

1. Appuyez sur l'interrupteur (1) pendant environ 10 secondes jusqu'à ce que la lettre «C» apparaisse sur l'affichage visuel.
2. Conduisez le véhicule en décrivant un cercle à une vitesse d'environ 8 km/h (5 mi/h) ou moins jusqu'à ce que le point cardinal apparaisse sur l'affichage visuel.

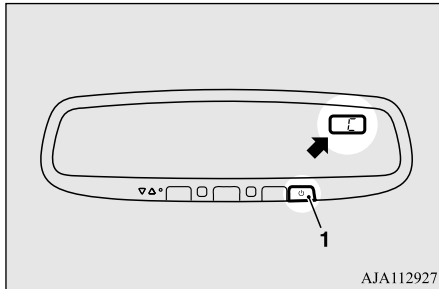

**AVERTISSEMENT**

- N'essayez pas de régler la position des rétroviseurs extérieurs pendant que vous conduisez. Cette manœuvre peut être dangereuse. Assurez-vous de régler la position des rétroviseurs avant de démarrer.
- Le rétroviseur extérieur côté passager est à miroir convexe. Un objet que vous voyez dans le rétroviseur vous semblera plus éloigné et plus petit que s'il était réfléchi par un rétroviseur à miroir plat ordinaire. Lorsque vous changez de voie, n'utilisez donc pas ce rétroviseur pour estimer la distance qui vous sépare des véhicules qui vous suivent.

**Rétroviseurs extérieurs**

N00512201232

Ne réglez les rétroviseurs extérieurs qu'après avoir réglé votre siège, afin d'être certain de pouvoir bien voir à l'arrière du véhicule.

## Rétroviseurs extérieurs

### Réglage de la position des rétroviseurs

N00549101183

Les rétroviseurs extérieurs peuvent être réglés quand le mode de fonctionnement de l'interrupteur d'alimentation sélectionné est ON (marche) ou ACC (accessoire).

5

Ajustez le levier (A) du côté du rétroviseur à régler.

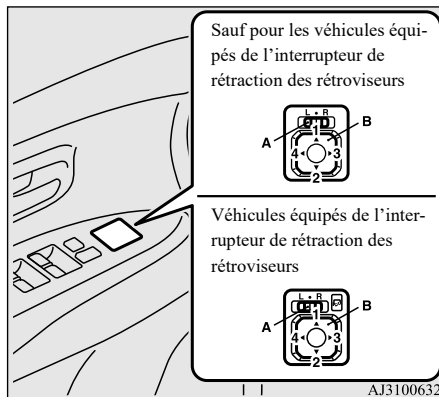

L- Réglage du rétroviseur extérieur gauche

R- Réglage du rétroviseur extérieur droit

Appuyez sur l'interrupteur (B) pour régler la position du rétroviseur.

- 1- Vers le haut
- 2- Vers le bas
- 3- Vers la droite
- 4- Vers la gauche

### REMARQUE

- Après avoir procédé aux réglages, ramenez le levier à la position «\*» (arrêt).

### Pour rétracter le rétroviseur

N00549201285

Vous pouvez rétracter le rétroviseur extérieur contre la vitre latérale afin d'éviter de l'endommager lorsque vous vous stationnez dans des endroits exigus.

### Sauf pour les véhicules équipés de l'interrupteur de rétraction des rétroviseurs

Poussez le rétroviseur vers l'arrière du véhicule à la main pour le rétracter. Pour étendre le rétroviseur, tirez-le vers l'extérieur et vers l'avant du véhicule, jusqu'à entendre un déclic et qu'il se bloque en position.

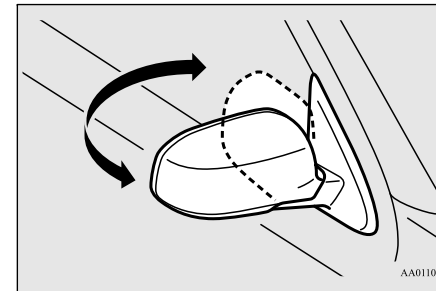



### Pour les véhicules équipés de l'interrupteur de rétraction des rétroviseurs

## Rétraction et extension des rétroviseurs à l'aide de l'interrupteur de rétraction des rétroviseurs

Sélectionnez le mode de fonctionnement de l'interrupteur d'alimentation ON (marche) ou ACC (accessoire) et appuyez sur l'interrupteur de rétraction des rétroviseurs pour rétracter les rétroviseurs. Poussez-le de nouveau pour étendre les rétroviseurs et les remettre à leur position d'origine.

Après avoir sélectionné le mode de fonctionnement OFF (arrêt) de l'interrupteur d'alimentation, il est possible de rétracter et d'étendre les rétroviseurs à l'aide de l'interrupteur de rétraction des rétroviseurs pendant environ 30 secondes.

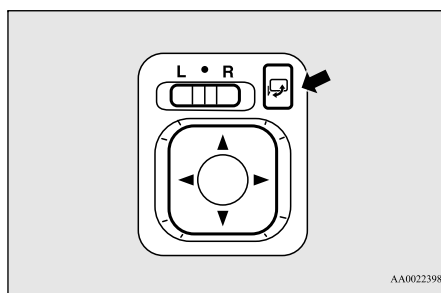

### ⚠ ATTENTION

- Vous pouvez rétracter et étendre les rétroviseurs à la main. Toutefois, après avoir rétracté un rétroviseur à l'aide de l'interrupteur de rétraction des rétroviseurs, vous devez l'étendre en utilisant de nouveau l'interrupteur, et non pas à la main. Si vous avez étendu le rétroviseur à la main après l'avoir rétracté à l'aide de l'interrupteur, il ne s'enclenchera pas correctement en position. En conséquence, le rétroviseur pourrait bouger à cause du vent ou des vibrations pendant la conduite et vous priver de votre vision vers l'arrière.

### 📖 REMARQUE

- Attention de ne pas vous faire piéger les mains pendant le mouvement du rétroviseur.
- Si vous changez la position d'un rétroviseur à la main ou s'il bouge après avoir heurté une personne ou un objet, il est possible que vous ne puissiez pas lui faire reprendre sa position d'origine à l'aide de l'interrupteur de rétraction des rétroviseurs. Si ceci se produit, appuyez sur l'interrupteur de rétraction des rétroviseurs pour placer le rétroviseur en position rétractée, puis appuyez de nouveau sur l'interrupteur pour le faire revenir à sa position d'origine.

### 📖 REMARQUE

- S'il a gelé et les rétroviseurs ne fonctionnent pas comme prévu, n'actionnez pas l'interrupteur de rétraction de manière répétée, car ceci pourrait faire griller les circuits du moteur des rétroviseurs.

## Rétraction et extension des rétroviseurs sans l'aide de l'interrupteur de rétraction des rétroviseurs (fonction d'extension automatique)

5

Les rétroviseurs se rétractent ou s'étendent automatiquement quand vous verrouillez ou déverrouillez les portes et le hayon à l'aide du système de télédéverrouillage ou de la clé F.A.S.T.

Reportez-vous à la section «Système de télédéverrouillage», page 5-21 ou à la section «Fonctionnement avec la clé F.A.S.T.», page 5-7.

## Rétroviseurs extérieurs

### REMARQUE

- Les fonctions peuvent être modifiées comme décrit ci-dessous. Veuillez consulter un concessionnaire agréé Mitsubishi EV. Sur les véhicules équipés du lien d'écran audio pour téléphone intelligent, des opérations à l'écran peuvent être utilisées pour effectuer le réglage. Reportez-vous au manuel du propriétaire fourni séparément pour plus de détails.
- Extension automatique quand le mode de fonctionnement ON (marche) de l'interrupteur d'alimentation est sélectionné avec la porte du conducteur fermée, et rétraction automatique quand le mode de fonctionnement OFF (arrêt) de l'interrupteur d'alimentation est sélectionné avec la porte du conducteur ouverte.
- Extension automatique quand la vitesse du véhicule atteint environ 30 km/h (19 mi/h).
- Désactivez la fonction d'extension automatique.

### Rétroviseur extérieur chauffant

N00549301358

Quand l'interrupteur du dégivreur de lunette arrière est activé avec le témoin Prêt allumé, les rétroviseurs extérieurs sont désembués ou dégivrés. Un courant circule dans l'élément chauffant intégré aux rétroviseurs, faisant disparaître le givre ou la condensation.

5-64 Fonctions et commandes

Le témoin (A) s'allume quand le dégivreur est en marche.

Le chauffage se coupe automatiquement au bout d'environ 15 à 20 minutes selon la température ambiante.

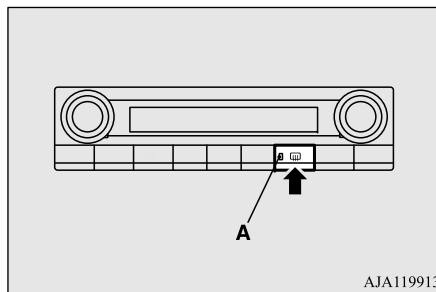

### REMARQUE

- Le rétroviseur extérieur chauffant peut être réglé de manière à se mettre en marche automatiquement une fois seulement si la température ambiante devient basse, quand le mode de fonctionnement est sur ON (marche). Pour plus d'informations, veuillez prendre contact avec un concessionnaire agréé Mitsubishi EV. Sur les véhicules équipés du lien d'écran audio pour téléphone intelligent, des opérations à l'écran peuvent être utilisées pour effectuer le réglage. Reportez-vous au manuel du propriétaire fourni séparément pour plus de détails.

## Interrupteur de stationnement électrique

N00586000030

Pour garer le véhicule, arrêtez-le complètement, appliquez fermement le frein de stationnement, puis appuyez sur l'interrupteur de stationnement électrique pour bloquer les roues. Le témoin de l'interrupteur s'allume en vert et le témoin de position du sélecteur de l'écran d'information indique «P» (stationnement).

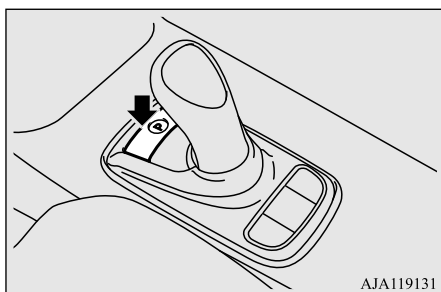

AJA119131

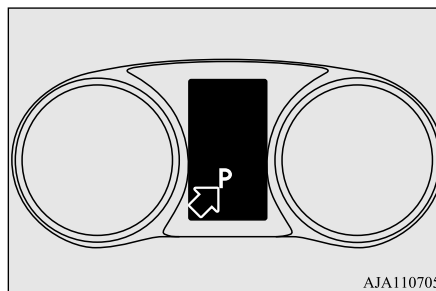

AJA110705

### ⚠️ AVERTISSEMENT

- N'appuyez jamais sur l'interrupteur de stationnement électrique alors que le véhicule bouge. Si vous le faites alors que le véhicule bouge à faible vitesse, cela peut aussi provoquer le passage du sélecteur en position «P» (stationnement) et arrêter le véhicule abruptement. Ceci peut endommager le véhicule et/ou blesser ses occupants.
- Pour éviter tout actionnement involontaire de l'interrupteur de position «P» (stationnement), ne placez jamais aucun objet sur l'interrupteur. Tout passage involontaire en position «P» (stationnement) peut provoquer un accident.

## Interrupteur de stationnement électrique

### ⚠️ ATTENTION

- En cas de problème avec le système d'interrupteur de stationnement électrique, un avertissement s'affiche sur l'écran d'information de l'affichage multi-information. Si cet avertissement s'affiche, faites immédiatement inspecter votre véhicule par un concessionnaire agréé Mitsubishi EV.



- Ne renversez pas de liquides, comme une boisson, sur l'interrupteur de stationnement électrique. Ceci pourrait provoquer le dysfonctionnement de l'interrupteur de stationnement électrique.

### 📖 REMARQUE

- Quand vous sélectionnez la position «P» (stationnement) ou que vous en sortez, il est possible que vous entendiez un bruit de fonctionnement et/ou que vous ressentiez des vibrations. Il s'agit d'un phénomène normal.

5

## Levier sélecteur (type joystick)

### REMARQUE

● Si vous actionnez à plusieurs reprises l'interrupteur de stationnement électrique et le levier sélecteur dans une courte période de temps, le passage en position «P» (stationnement) ou la sortie de cette position est provisoirement restreint(e) afin de protéger le système.

Si ceci se produit, attendez un moment puis actionnez de nouveau l'interrupteur de stationnement électrique ou le levier sélecteur.

5

### Avertisseur sonore de rappel de l'interrupteur de stationnement électrique

Si le véhicule est à l'arrêt et la porte du conducteur est ouverte alors que le sélecteur n'est pas en position «P» (stationnement), un avertisseur sonore retentit pour vous rappeler d'appuyer sur l'interrupteur de stationnement électrique.

### Levier sélecteur (type joystick)

N00583600048

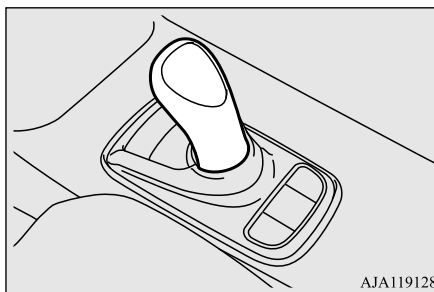

AJA119128

### Utilisation du levier sélecteur

N00583700049

Le levier sélecteur revient toujours à sa position de départ (●) quand il est relâché.

La position que vous sélectionnez avec le levier sélecteur s'allume sur le panneau de position de vitesse illustré ci-dessous.

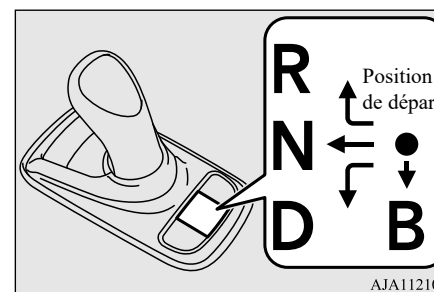

AJA112103

Déplacez le levier sélecteur lentement et fermement en suivant la méthode suivante.

- Pour sélectionner «D» (conduite) ou «R» (marche arrière):  
Déplacez le levier sélecteur dans le sens de la flèche.
- Pour sélectionner «N» (point mort):  
Déplacez le levier sélecteur dans le sens de la flèche et maintenez-le quelques instants.

## Levier sélecteur (type joystick)

- Pour sélectionner «B» (MODE DE FREINAGE PAR RÉCUPÉRATION):  
Déplacez le levier sélecteur dans le sens de la flèche.

La position «B» (MODE DE FREINAGE PAR RÉCUPÉRATION) ne peut être sélectionnée que lorsque la vitesse sélectionnée est la position «D» (conduite). Quand vous déplacez le levier sélecteur en position «B», la force du freinage par récupération devient plus forte. Si vous déplacez de nouveau le levier sélecteur en position «B», la force de freinage par récupération maximale est utilisée.

Pour revenir en position «D» (conduite), utilisez le levier sélecteur pour sélectionner la position «D» (conduite).

 **REMARQUE**

- Si vous déplacez le levier sélecteur en position «B» (MODE DE FREINAGE PAR RÉCUPÉRATION) deux fois trop rapidement, il est possible que la force de freinage par récupération maximale ne soit pas utilisée.

 **AVERTISSEMENT**

- **Ne remplacez pas le pommeau du levier sélecteur par une pièce autre qu'une pièce d'origine Mitsubishi Motors. De plus, n'accrochez, n'attachez ou ne placez aucun objet, étui ou sac autour du levier sélecteur. Ceci pourrait faire bouger le levier sélecteur par inadvertance et provoquer un accident.**
- **Avant de déplacer le levier sélecteur en position «D» (conduite) ou «R» (marche arrière) depuis la position «P» (stationnement) ou «N» (point mort), appuyez toujours fermement sur la pédale de freinage avec votre pied droit et n'appuyez jamais sur la pédale d'accélérateur. Si vous ne suivez pas cette recommandation, le véhicule pourrait effectuer un mouvement abrupt par inadvertance et/ou des composants du véhicule pourraient s'endommager.**

 **REMARQUE**

- Pendant que le système de régulation de vitesse adaptif (ACC) fonctionne, il est impossible de changer le niveau de freinage par récupération en déplaçant le levier sélecteur en position «B» (MODE DE FREINAGE PAR RÉCUPÉRATION) ou en actionnant le sélecteur de niveau de freinage par récupération.

 **REMARQUE**

- Quand vous actionnez le levier sélecteur, veillez toujours à ce que le témoin de position sélectionnée de l'affichage multi-information soit passé à la position sélectionnée.
- Si vous effectuez les opérations suivantes, il est possible qu'un avertisseur sonore retentisse et que la position du sélecteur passe automatiquement en position «N» (point mort).
  - Si l'interrupteur de stationnement électrique est actionné alors que le véhicule est en mouvement.
  - Si le levier sélecteur est déplacé en position «R» (marche arrière) alors que le véhicule se déplace vers l'avant.
  - Si le levier sélecteur est déplacé en position «D» (conduite) alors que le véhicule se déplace en marche arrière.
  - Si le levier sélecteur est placé en position «B» (MODE DE FREINAGE PAR RÉCUPÉRATION) après être passé en position «R» (marche arrière).
- Si vous effectuez l'opération suivante à l'aide du levier sélecteur, un avertisseur sonore retentit et l'opération effectuée avec le levier sélecteur est annulée.
  - Avec le sélecteur en position «P» (stationnement), le levier sélecteur est déplacé sans appuyer sur la pédale de freinage.
  - Avec le sélecteur en position «P» (stationnement) ou «N» (point mort), le levier sélecteur est déplacé en position «B».

## Levier sélecteur (type joystick)

**REMARQUE**

- Quand le mode de fonctionnement de l'interrupteur d'alimentation sélectionné est ON (marche) et le témoin Prêt n'est pas allumé, le levier sélecteur est déplacé en position «D» (conduite) ou «R» (marche arrière).
- Si le levier sélecteur est déplacé et maintenu en position pendant environ 10 secondes ou plus, un avertisseur sonore retentit. L'avertisseur sonore s'arrête quand le levier sélecteur est relâché.
- Si la porte du conducteur est ouverte pendant que le véhicule est à l'arrêt avec le levier sélecteur dans n'importe quelle position autre que «P» (stationnement) ou le véhicule se déplace lentement et le témoin Prêt est allumé, un avertisseur sonore retentit. L'avertisseur sonore s'arrête dès que la porte du conducteur est refermée ou dès que l'interrupteur de stationnement électrique est actionné pour passer en position «P» (stationnement).

5

**Affichage de position du sélecteur**

N00583800040

Quand le mode de fonctionnement de l'interrupteur d'alimentation est ON (marche), la position du sélecteur sélectionnée est indiquée sur l'affichage multi-information.

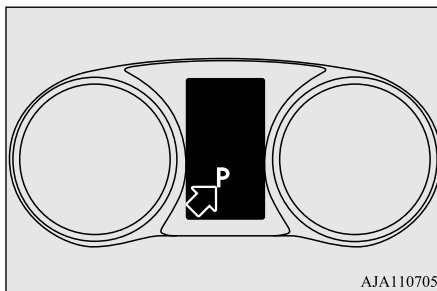

AJA110705

**REMARQUE**

- Quand la position «B» (MODE DE FREINAGE PAR RÉCUPÉRATION) est sélectionnée, le niveau de force de freinage par récupération est aussi affiché.

**Sélectionnez les positions**

N00583900054

**«P» (stationnement)**

Dans cette position, les roues sont bloquées pour empêcher le véhicule de bouger.

**AVERTISSEMENT**

- Avant de quitter le véhicule, veillez à bien appuyer sur l'interrupteur de stationnement électrique, vérifiez que la mention «P» soit affichée sur l'affichage d'information du groupe d'instruments et que le frein de stationnement soit fermement appliqué pour empêcher le véhicule de rouler seul.

**«R» (marche arrière)**

Cette position s'utilise pour reculer.

**«N» (point mort)**

Cette position ne doit être utilisée que lorsque le véhicule est à l'arrêt pendant une période prolongée pendant la conduite, comme dans un embouteillage.

**⚠️ AVERTISSEMENT**

- Ne placez jamais le levier sélecteur en position «N» (point mort) lorsque le véhicule roule. Vous perdriez le freinage par récupération.
- Appuyez toujours fermement sur la pédale de freinage avec votre pied droit quand vous sélectionnez ou sortez de la position «N» (point mort) pour éviter tout mouvement inattendu du véhicule.

**«D» (conduite)**

Cette position sert à la conduite normale.

**MODE DE FREINAGE PAR RÉCUPÉRATION «B»**

Sélectionnez cette position lorsqu'un freinage par récupération important est requis, en cas de forte déclivité par exemple.

Deux niveaux de force de freinage par récupération peuvent être sélectionnés à l'aide du levier sélecteur.

Reportez-vous aux sections «Utilisation du levier sélecteur», page 5-66, «Freinage par récupération», page 3-4 et «Quand vous descendez une pente longue», page 6-6.

**⚠️ AVERTISSEMENT**

- Ne sélectionnez pas la position «B» (MODE DE FREINAGE PAR RÉCUPÉRATION) si vous roulez sur une chaussée glissante. Le fait de relâcher brusquement la pédale d'accélérateur peut entraîner un freinage de récupération important et provoquer un accident suite au patinage du véhicule.
- Si une grande force de freinage par récupération est appliquée en utilisant le levier sélecteur ou le sélecteur de niveau de freinage par récupération, les feux de freinage s'allument automatiquement.

**📖 REMARQUE**

- Lorsque la batterie d'alimentation principale au lithium-ion est complètement ou presque complètement chargée, ou lorsque la température de la batterie d'alimentation principale au lithium-ion est trop élevée ou trop basse, il est possible que la force de freinage par récupération soit provisoirement réduite ou éliminée et un effort plus important peut s'avérer nécessaire pour actionner les freins.

Levier sélecteur (type joystick)

**Sélecteur de niveau de force de freinage par récupération (type palettes)**

N00586100044

Lorsque la position «D» (conduite) ou «B» (FREINAGE PAR RÉCUPÉRATION) est sélectionnée, le niveau de force de freinage par récupération peut être modifié en tirant un des sélecteurs de force de freinage par récupération à palette vers vous.

Vous pouvez sélectionner un niveau parmi les six niveaux de force de freinage par récupération disponibles, B0 (sans freinage par récupération), ou B1 (niveau le plus faible) jusqu'à B5 (niveau le plus élevé).

Lorsqu'un niveau de freinage par récupération plus élevé est appliqué, une plus grande quantité d'énergie est chargée sur la batterie d'alimentation principale au lithium-ion.

Reportez-vous à la section «Freinage par récupération», page 3-4.

5

## Levier sélecteur (type joystick)

5

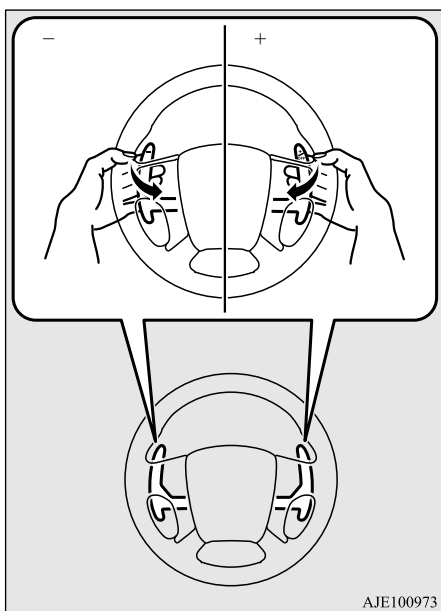

- Pour diminuer la force de freinage par récupération: tirez sur le sélecteur «+». La force de freinage par récupération descend d'un niveau à chaque actionnement.
- Pour augmenter la force de freinage par récupération: tirez sur le sélecteur «-». La force de freinage par récupération augmente d'un niveau à chaque actionnement.

- Pour revenir au niveau de force de freinage par récupération normal (B2), tirez le sélecteur «+» et maintenez-le pendant deux secondes ou plus. Une fois que le niveau de force de freinage par récupération est revenu à son niveau par défaut (B2), «D» apparaît sur l'affichage multi-information.

### ⚠ AVERTISSEMENT

- Quand un niveau de force de freinage par récupération plus élevé est sélectionné et vous conduisez le véhicule sur une route glissante, si vous relâchez abruptement la pédale d'accélérateur, une importante force de freinage par récupération est appliquée, ce qui peut provoquer un dérèglement du véhicule et provoquer un accident. Sélectionnez toujours un niveau de force de freinage par récupération adapté aux conditions de la route.

### 📖 REMARQUE

- Il est possible que le niveau de force de freinage par récupération ne change pas si les sélecteurs de niveau de force de freinage par récupération sont actionnés en même temps.

### 📖 REMARQUE

- Si vous actionnez de manière continue et répétée le sélecteur de niveau de force de freinage par récupération, les niveaux de force de freinage par récupération changent continuellement.
- Si vous activez le mode SPORT, le niveau de force de freinage par récupération passe automatiquement à B5. Une fois que le niveau de force de freinage par récupération est activé, le niveau de freinage par récupération peut être ajusté par le sélecteur de niveau de freinage par récupération.
- Si vous activez le régulateur de vitesse alors qu'un niveau de force de freinage plus faible (B0 ou B1) est sélectionné, le niveau de force de freinage par récupération revient automatiquement au niveau normal (B2). De plus, quand le régulateur de vitesse est en marche, les niveaux de force de freinage par récupération B0 et B1 ne peuvent pas être sélectionnés. Un avertisseur sonore retentit si vous essayez de sélectionner ces niveaux.
- Sur les véhicules équipés du système de régulation de vitesse adaptatif (ACC), et lorsque le système de régulation de vitesse adaptatif (ACC) est en marche, le niveau de force de freinage par récupération reste au niveau normal (B2) et ne peut pas être changé. Si vous actionnez le sélecteur de niveau de force de freinage par récupération, un avertisseur sonore retentit.



## Affichage du niveau de freinage par récupération

N00586200029

Quand vous actionnez le sélecteur de niveau de freinage par récupération ou vous sélectionnez la position «B» (MODE DE FREINAGE PAR RÉCUPÉRATION), le niveau de force de freinage par récupération sélectionné est indiqué sur l'affichage multi-information.

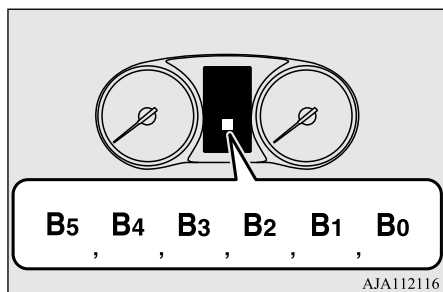

## Utilisation de la boîte-pont

N00584000036

### ⚠ ATTENTION

- Avant de sélectionner une position du sélecteur lorsque le système EV hybride à brancher est en marche et le véhicule à l'arrêt, appuyez fermement sur la pédale de freinage pour empêcher le véhicule d'avancer de lui-même.

Le véhicule commence à avancer dès que la boîte-pont est engagée; les freins ne doivent être relâchés qu'au moment où vous êtes prêt à partir.

- Appuyez toujours sur la pédale de freinage à l'aide du pied droit.

Si vous utilisez le pied gauche, ceci pourrait retarder vos réactions ou provoquer une confusion.

- Si vous appuyez sur la pédale d'accélérateur lorsque l'autre pied est posé sur la pédale de freinage, vous risquez de nuire à l'efficacité du freinage et d'user prématurément les plaquettes de frein.

### Attente

Pendant les brèves périodes d'attente, par exemple à un feu, vous pouvez laisser la position du sélecteur enclenchée et maintenir le véhicule à l'arrêt avec le frein de service.

### Levier sélecteur (type joystick)

Pour les périodes d'attente plus longues lorsque le système EV hybride à brancher est en marche, sélectionnez la position «N» (point mort) et appliquez le frein de stationnement tout en maintenant le véhicule à l'arrêt à l'aide du frein de service.

Avant de repartir après avoir arrêté le véhicule, vérifiez que la position du sélecteur est «D» (conduite).

5

### ⚠ ATTENTION

- Ne conservez jamais le véhicule à l'arrêt en côte avec l'accélérateur. Ceci pourrait provoquer une défaillance de la boîte-pont. Appliquez toujours le frein de stationnement et/ou le frein de service pour retenir le véhicule.

### Stationnement

Pour garer le véhicule, arrêtez-le d'abord complètement, appliquez fermement le frein de stationnement, puis appuyez sur l'interrupteur de stationnement électrique.

Quand vous laissez le véhicule sans surveillance, arrêtez toujours le système EV hybride à brancher et prenez la clé.



## S-AWC (Système Super-contrôle des quatre roues motrices) (le cas échéant)

### S-AWC (Système Super-contrôle des quatre roues motrices) (le cas échéant)

N00541301075

**5**

Le système S-AWC est un système de contrôle dynamique du véhicule intégré qui aide à optimiser les performances de conduite, les performances dans les virages et la stabilité du véhicule pour un grand éventail de conditions de conduite par le biais d'une gestion intégrée du système 4 roues motrices à moteur double, du système de contrôle actif de lacet (AYC), du système de freinage antiblocage (ABS) et du système de contrôle de stabilité actif (ASC).

#### **ATTENTION**

- Prenez garde à ne pas trop compter sur le système S-AWC. Le système S-AWC n'empêche pas les lois de la physique d'agir sur votre véhicule. Ce système, comme tout autre système, a ses limites et ne peut pas vous aider à maintenir la traction et le contrôle du véhicule dans toutes les circonstances. La conduite imprudente peut provoquer des accidents. Il est de la responsabilité du conducteur de conduire en toute sécurité. Ceci signifie qu'il faut prendre en compte la circulation, les conditions de la route et les conditions atmosphériques.

### 4 roues motrices à moteur double

Ce système améliore les performances du véhicule et l'économie de carburant pendant l'accélération et la décélération à l'aide de moteurs situés au niveau des roues avant et arrière, respectivement, qui contrôlent et optimisent la distribution d'une force de traction entre les roues avant et arrière.

### Système de contrôle actif de lacet (AYC)

N00541501022

L'AYC est un système doté d'une fonction de limitation différentielle gauche-droite et qui contrôle la force de traction/de freinage gauche-droite en gérant le frein.

### Fonction de limitation différentielle gauche-droite

La fonction de limitation différentielle gauche-droite permet d'améliorer les performances de conduite et de stabilité du véhicule en empêchant le patinage d'une roue sur une surface glissante ou lorsque les roues gauche et droite se trouvent sur des surfaces différentes.

### Fonction de contrôle de lacet

La fonction de contrôle de lacet améliore les performances du véhicule dans les virages ainsi que sa stabilité par le biais d'une gestion de la puissance de braquage du véhicule (moment de lacet) en contrôlant la force de freinage quand le véhicule ne tourne pas conformément au braquage effectué, comme lorsque vous tournez le volant rapidement ou quand vous conduisez sur une route glissante.

#### **ATTENTION**

- Le contrôle de la force de freinage n'améliore pas la performance de freinage du véhicule; il convient dès lors de rester très vigilant et de veiller à la sécurité de conduite.

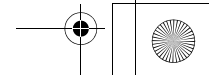
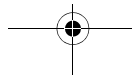

## S-AWC (Système Super-contrôle des quatre roues motrices) (le cas échéant)

**Mode de traction S-AWC**

N00598300027

Sélectionnez le mode de traction parmi l'un des trois types suivants selon les conditions de conduite.

Mode de traction	Fonction
NORMAL	Vous pouvez recourir à ce mode sur route sèche et humide. La répartition du couple moteur/de freinage de chaque roue se fait automatiquement selon les conditions de conduite.
SNOW (neige)	Ce mode a été conçu pour la conduite sur surface glissante, comme des routes couvertes de neige par exemple, et améliore la stabilité sur route glissante.
LOCK (verrouillage)	Ce mode offre une traction maximale lorsque les conditions de circulation l'exigent. Ce mode est adapté à la conduite sur route difficile ou dans du sable ou de la neige fraîche.

**Interrupteur du mode de traction**

N00598400028

Quand le mode de fonctionnement ON (marche) de l'interrupteur d'alimentation est sélectionné, actionnez l'interrupteur du mode de traction (A) pour changer le mode de traction S-AWC.

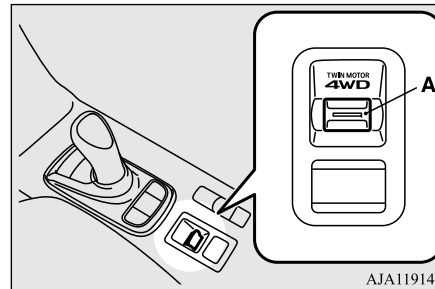

AJA119144

**ATTENTION**

- Veillez à ce que les quatre pneus soient de la même taille, du même type et de la même marque et ne présentent aucune différence d'usure notable des quatre roues. Dans le cas contraire, le système S-AWC peut ne pas fonctionner correctement, et un avertissement propre au système EV (entretien nécessaire) risque de s'afficher.

**REMARQUE**

- Même si le mode de traction S-AWC est sélectionné, après avoir mis le mode de fonctionnement de l'interrupteur d'alimentation sur OFF (arrêt) et l'avoir remis sur ON (marche), le mode de traction S-AWC est réglé sur «NORMAL».
- Vous pouvez changer le mode de traction en conduisant ou à l'arrêt.

**5****Affichage du mode de traction du système S-AWC**

N00598500029



Exemple: le mode «SNOW» (neige) est sélectionné.

Le mode de traction actuellement sélectionné s'affiche sur l'affichage multi-information. De plus, quand vous changez de mode de traction, le mode sélectionné apparaît sur l'écran d'affichage d'interruption de l'écran d'information de l'affichage multi-information.

L'affichage du mode de traction apparaît sur l'écran d'information pendant quelques secondes, puis l'écran d'origine réapparaît.

## Conduite à 4 roues motrices

### Affichage de fonctionnement du système S-AWC

N00542501133

L'état de fonctionnement du système S-AWC peut s'afficher sur l'écran d'information de l'affichage multi-information.

5

Pour afficher l'état, appuyez sur l'interrupteur de l'affichage multi-information pour changer l'écran d'information.

Reportez-vous à la section «Écran d'information [Quand le mode de fonctionnement sélectionné est ON (marche)]», page 5-166.

### Exemple d'affichage

L'état de fonctionnement du système S-AWC est affiché.

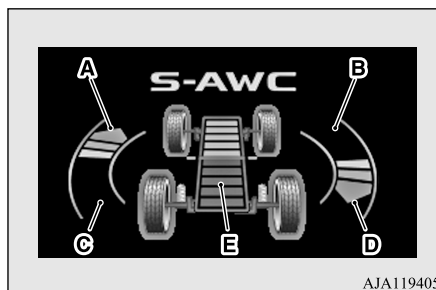

### Affichage de la fonction de contrôle de lacet

Le coefficient de moment de lacet s'affiche sous la forme d'un graphique à barres.

- A,D- Moment de lacet dans le sens des aiguilles d'une montre autour du centre de gravité du véhicule
- B,C- Moment de lacet dans le sens inverse des aiguilles d'une montre autour du centre de gravité du véhicule

### Affichage de la fonction de distribution du couple

La distribution du couple entre les roues avant et arrière s'affiche dans la section E du compteur sous forme de graphique à barres.

Si la ligne rouge est à l'avant, le couple du moteur électrique avant sera élevé, et si elle est à l'arrière, le couple du moteur électrique arrière sera élevé.

### ⚠ AVERTISSEMENT

- Accordez toujours la priorité à la conduite. Gardez les yeux et l'esprit sur la route. Les distractions lors de la conduite peuvent être la cause d'accidents.

### Conduite à 4 roues motrices

N00530601267

Votre véhicule a été principalement conçu pour être utilisé sur des routes goudronnées.

Mais son système à 4 roues motrices unique vous permet de conduire occasionnellement sur des chemins de terre pour aller camper, pique-niquer et autres activités similaires.

Ce système permet non seulement une meilleure tenue de route sur des routes sèches goudronnées mais aussi une meilleure traction lorsque vous conduisez sur des routes glissantes, humides ou recouvertes de neige et pour sortir de la boue.

## Conduite à 4 roues motrices

Il n'est cependant pas adéquat pour rouler hors route de manière intensive ni pour le remorquage dans des conditions extrêmes.

Il est particulièrement important de noter que les 4 roues motrices peuvent ne pas fournir une capacité suffisante pour la montée en côte et pour le système de freinage par récupération en pente raide. Évitez de conduire sur des pentes raides.

De plus, faites attention si vous conduisez sur du sable, de la boue ou dans l'eau car il se peut que le véhicule ne puisse pas fournir une traction suffisante dans certaines circonstances.

Veillez éviter de conduire le véhicule dans des endroits où les pneus peuvent s'enliser dans des épaisseurs de sable ou de boue importantes.

**AVERTISSEMENT**

- **Prenez garde à ne pas compter démesurément sur les véhicules à 4 roues motrices. Les véhicules à 4 roues motrices ont eux aussi des limites de fonctionnement du système et de capacité à garder le contrôle et la traction. Une conduite imprudente peut provoquer des accidents. Veuillez toujours conduire prudemment en tenant compte des conditions de la route.**

**AVERTISSEMENT**

- **L'utilisation incorrecte de ce véhicule, que la route soit goudronnée ou non, peut provoquer un accident ou un capotage au cours duquel vous et vos passagers pourriez être gravement blessés ou tués.**
- **Veillez suivre toutes les instructions et les directives du manuel du propriétaire.**
- **Maintenez une vitesse réduite et ne conduisez pas plus vite que les conditions ne le permettent.**

**REMARQUE**

- La conduite sur routes difficiles peut avoir un certain impact sur un véhicule. Avant de quitter la chaussée goudronnée, assurez-vous que toute maintenance et tout entretien programmés ont été effectués et que vous avez inspecté votre véhicule. Vérifiez particulièrement la condition des pneus et vérifiez leur pression de gonflage.
- Mitsubishi Motors ne se porte pas responsable envers le conducteur en cas de dommage, de blessure ou de responsabilité résultant d'une utilisation incorrecte et négligente d'un véhicule. Toutes les techniques de conduite d'un véhicule dépendent des capacités et de l'expérience du conducteur et des autres participants. Toute déviation des instructions d'utilisation recommandées ci-dessus est à leurs risques et périls.

**REMARQUE**

- Veuillez noter que la distance de freinage requise sur tous les véhicules à 4 roues motrices diffère très peu de celle des véhicules à traction avant. Si vous conduisez sur une route couverte de neige ou sur une surface glissante et boueuse, assurez-vous de maintenir une distance suffisante entre votre véhicule et celui qui se trouve devant vous.
- La posture à adopter pour la conduite doit être plus droite; réglez le siège à une position adéquate afin de pouvoir braquer et utiliser les pédales facilement. Portez votre ceinture de sécurité à tout moment.
- Après avoir conduit sur des routes difficiles, vérifiez chaque partie du véhicule et nettoyez-les abondamment avec de l'eau. Veuillez vous reporter à la section «Inspection et entretien après une utilisation sur route difficile» et à la section «Soin et entretien du véhicule».

## Inspection et entretien après une utilisation sur route difficile

5

### REMARQUE

- Quand vous sortez de la boue, du sable ou de la neige fraîche, il se peut que la puissance du bloc d'entraînement n'augmente pas en appuyant sur la pédale d'accélérateur. Si tel est le cas, passez en mode «LOCK» (verrouillage) à l'aide de l'interrupteur du mode de traction et désactivez provisoirement le système de contrôle de stabilité actif (ASC) en appuyant sur l'interrupteur ASC OFF (ASC désactivé). Reportez-vous à la section «Conduite dans des conditions difficiles: Si votre véhicule est enlisé dans du sable, de la boue ou de la neige», page 8-20.

### Sur chaussées enneigées ou verglacées

Sélectionnez le mode de traction «SNOW» (neige) conformément à l'état de la route, puis appuyez graduellement sur la pédale d'accélérateur pour un démarrage en douceur.

### ATTENTION

- Évitez les freinages brusques, les accélérations soudaines et les changements de direction soudains. Le véhicule pourrait déraiper et vous pourriez perdre le contrôle.

### REMARQUE

- L'usage de pneus à neige est recommandé.
- Gardez une distance suffisante entre les véhicules, évitez les freinages brusques et utilisez le système de freinage par récupération.

### Conduite sur routes sableuses ou difficiles

Réglez le mode de traction sur «LOCK» (verrouillage), puis appuyez progressivement sur la pédale d'accélérateur pour un démarrage en douceur. Maintenez une pression aussi constante que possible sur la pédale d'accélérateur et conduisez à vitesse réduite.

### Montée/descente de pentes raides

La puissance de votre véhicule pour monter une pente et celle du système de freinage par récupération peuvent être insuffisantes sur les pentes raides. Évitez de conduire sur des pentes raides, même si votre véhicule est muni de 4 roues motrices.

## Inspection et entretien après une utilisation sur route difficile

N00530701109

Après avoir utilisé le véhicule sur une route difficile, assurez-vous de bien effectuer l'inspection suivante et de suivre les procédures d'entretien correspondantes:

- Vérifiez si le véhicule a été endommagé par des cailloux, du gravier, etc.
- Lavez le véhicule avec soin avec de l'eau. Conduisez le véhicule lentement tout en appuyant légèrement sur la pédale de frein afin de sécher les freins. Si les freins ne fonctionnent toujours pas correctement, contactez un concessionnaire agréé Mitsubishi EV dès que possible pour faire vérifier les freins.
- Éliminez les insectes, l'herbe sèche, etc. qui obstruent le faisceau du radiateur.
- Vérifiez l'intérieur du véhicule. Si vous remarquez une entrée d'eau, séchez le tapis de sol etc.
- Inspectez les phares. Si de l'eau a pénétré dans le boîtier des phares, faite-la vider par un concessionnaire agréé Mitsubishi EV.

## Précautions à prendre pour la manipulation de véhicules à 4 roues motrices

N00530801243

### Pneus et roues

Comme le couple moteur peut être appliqué aux quatre roues, la performance de conduite du véhicule, lorsque celui-ci fonctionne en mode 4 roues motrices, se trouve fortement affectée par la condition des pneus.

Veuillez prêter une attention particulière à l'état des pneus.

- Installez uniquement les pneus spécifiés sur toutes les roues. Reportez-vous à la section «Pneus et roues», page 11-9.
- Assurez-vous que les quatre pneus et les quatre roues soient de la même taille et du même type.  
Quand le remplacement des pneus ou des roues devient nécessaire, remplacez les quatre à la fois.
- Permutez tous les pneus avant que la différence d'usure entre les pneus avant et arrière ne soit perceptible.

Le véhicule ne pourra avoir un niveau de performance optimal s'il existe une différence du

degré d'usure entre les pneus. Reportez-vous à la section «Permutation des pneus», page 9-22.

- Vérifiez la pression de gonflage des pneus régulièrement.

### ⚠ ATTENTION

- Utilisez toujours des pneus de la même taille, du même type et de la même marque sans différence d'usure. L'usage de pneus dont la taille, le type, la marque ou le degré d'usure sont différents augmente la température de l'huile du différentiel, ce qui peut endommager le système de transmission. De plus, cela soumet la transmission à une charge excessive, pouvant mener à des fuites d'huile, au grippage des pièces ou à d'autres problèmes graves.

## Précautions à prendre pour la manipulation de véhicules à 4 roues motrices

### Remorquage

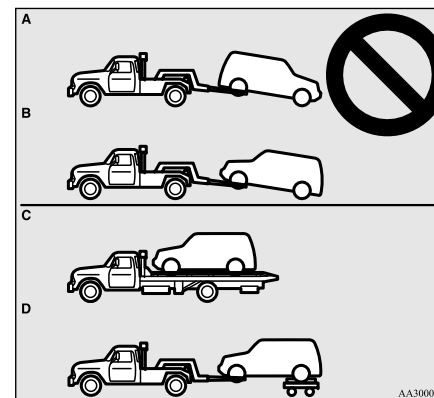

5

### ⚠ ATTENTION

- Ne remorquez pas les véhicules à 4 roues motrices en laissant les roues avant ou arrière au sol (type A ou type B) comme sur l'illustration. Ceci pourrait endommager la transmission ou entraîner un remorquage instable.  
Si vous remorquez un véhicule à 4 roues motrices, utilisez l'équipement de type C ou D.

## Interrupteur EV

### Pour soulever un véhicule à 4 roues motrices

5

#### ⚠ AVERTISSEMENT

- Quand vous soulevez le véhicule au cric:
  - Ne mettez pas le système EV hybride à brancher en marche.
  - Ne tournez pas la roue qui est soulevée.
 La roue touchant le sol pourrait tourner et le véhicule pourrait tomber du cric.
- Ne touchez pas la zone à haute tension. Vous pourriez vous électrocuter et souffrir de blessures graves, voire mortelles.

## Interrupteur EV

N00591900066

Pour conduire le véhicule en évitant tant que possible de démarrer le moteur, le mode de priorité EV peut être utilisé.

Ce mode aide à conduire le véhicule dans un endroit où l'on a besoin de faire attention au bruit et aux émissions de gaz d'échappement, comme dans des zones résidentielles, etc.

Pour passer en mode de priorité EV, appuyez sur l'interrupteur EV lorsque le mode de fonctionnement de l'interrupteur d'alimentation est ON (marche).

Si vous appuyez sur l'interrupteur EV, vous pouvez conduire le véhicule en n'utilisant que

le mode de conduite EV autant que possible, même si vous appuyez fortement sur la pédale d'accélérateur.

Pour annuler le mode de priorité EV, appuyez de nouveau sur l'interrupteur EV.

Quand vous sélectionnez le mode de fonctionnement OFF (arrêt) de l'interrupteur d'alimentation, le mode de priorité EV est annulé.

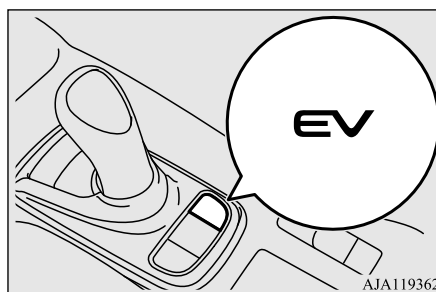

Quand vous passez au mode de priorité EV, un écran montrant le mode de priorité EV s'affiche sur l'écran d'information de l'affichage multi-information.

L'indication du mode de priorité EV en haut à gauche de l'écran indique également le mode de fonctionnement du moteur. Quand le moteur ne tourne pas, elle apparaît en bleu, et quand le moteur tourne, elle apparaît en gris.

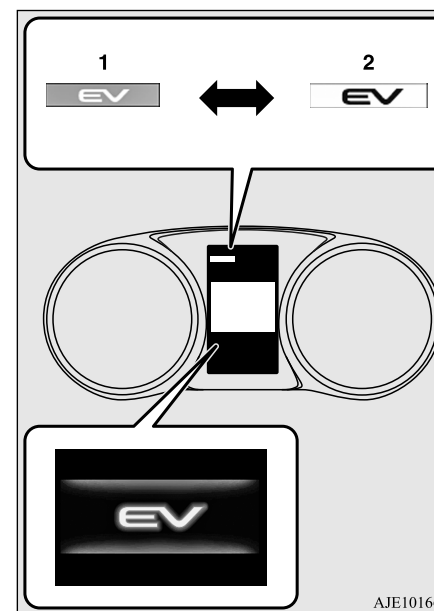

- 1: Le moteur ne tourne pas (bleu)
- 2: Le moteur tourne (gris)



## Interrupteur EV

**REMARQUE**

- Quand vous conduisez le véhicule en mode de priorité EV, si le moteur démarre automatiquement alors que le véhicule est en train d'accélérer, il est possible que le véhicule accélère plus rapidement.
- Dans les conditions suivantes, le mode de priorité EV ne peut pas être utilisé, même si vous avez appuyé sur l'interrupteur EV; un avertisseur sonore retentit et le message apparaît sur l'affichage multi-information.
- Quand l'électricité restant dans la batterie d'alimentation principale au lithium-ion est faible.  
Chargez la batterie d'alimentation principale au lithium-ion.



- Quand le régulateur de vitesse ou le système de régulation de vitesse adaptif (ACC) est en marche.



Si vous voulez utiliser le mode de priorité EV, annulez le régulateur de vitesse ou le système ACC.

**REMARQUE**

- Quand la température de la batterie d'alimentation principale au lithium-ion est trop basse.



- Quand l'utilisation du mode de priorité EV est limitée pour protéger le système EV hybride à brancher.



- Quand le message suivant est affiché sur l'affichage multi-information, le mode de priorité EV ne peut pas être utilisé, même si vous appuyez sur l'interrupteur EV, un avertisseur sonore retentira.



- Dans n'importe laquelle des situations décrites ci-dessous, le mode de priorité EV est automatiquement annulé et le message apparaît sur l'affichage multi-information.

**REMARQUE**

- Quand l'électricité restant dans la batterie d'alimentation principale au lithium-ion devient faible.  
Chargez la batterie d'alimentation principale au lithium-ion.



- Quand la vitesse du véhicule est programmée dans le régulateur de vitesse ou le système ACC.



Si vous voulez utiliser le mode de priorité EV, annulez le régulateur de vitesse ou le système ACC.

- Quand la température de la batterie d'alimentation principale au lithium-ion devient trop basse.

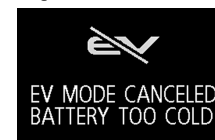

5

## Interrupteur du mode SAVE/CHARGE (économie/charge)

### REMARQUE

- Quand le dispositif de protection du système EV hybride à brancher est mis en marche.



5

- Quand vous activez l'interrupteur du mode SAVE/CHARGE (économie/charge) ou l'interrupteur du mode SPORT pendant la conduite en mode de priorité EV, le mode passe au mode sélectionné.

Si vous appuyez sur l'interrupteur EV, le mode revient au mode de priorité EV.

Toutefois, il est possible que le mode ne revienne pas au mode de priorité EV, selon l'électricité restant dans la batterie d'alimentation principale au lithium-ion.

- Dans n'importe laquelle des situations décrites ci-dessous, le mode de priorité EV continue, même si le moteur a démarré automatiquement.
  - Quand vous appuyez complètement sur la pédale d'accélérateur.
  - Quand la vitesse du véhicule est supérieure à 130 km/h (80 mi/h).
  - Quand vous appuyez sur l'interrupteur du dégivreur.

### REMARQUE

- Si la température ambiante est basse, il est possible que le moteur démarre pour le chauffage quand le système EV hybride à brancher est démarré avec le climatiseur allumé.

Si vous souhaitez arrêter le moteur, sélectionnez le mode de priorité EV avec le mode de fonctionnement de l'interrupteur d'alimentation sur ON (marche) avant de démarrer le système EV hybride à brancher.

- En mode de priorité EV, il est possible que la réponse de la pédale d'accélérateur soit négative, même si vous appuyez ou relâchez la pédale d'accélérateur.

- Il est possible que la puissance du moteur électrique en mode de priorité EV diminue à cause d'une détérioration de la batterie d'alimentation principale au lithium-ion ou de la chute de la température ambiante. Si tel est le cas, démarrez le moteur en annulant le mode de priorité EV afin de garantir la puissance du moteur électrique.

## Interrupteur du mode SAVE/CHARGE (économie/charge)

N00597900026

Le mode d'économie de la batterie ou le mode de charge de la batterie peut être utilisé en appuyant sur l'interrupteur du mode SAVE/CHARGE (économie/charge) quand le

mode de fonctionnement de l'interrupteur d'alimentation est sur ON (marche).

Si vous appuyez sur l'interrupteur du mode SAVE/CHARGE (économie/charge), vous pouvez changer le mode dans l'ordre suivant: SAVE (économie), CHARGE, OFF (arrêt), SAVE (économie).

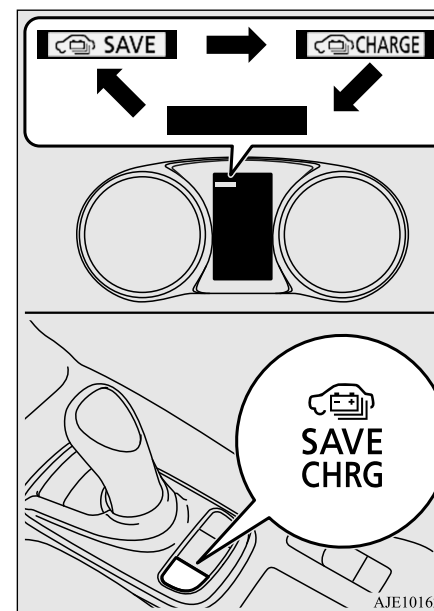

## Interrupteur du mode SAVE/CHARGE (économie/charge)

**Mode économie de la batterie**

N00598000024

Pour économiser l'électricité restante sur la batterie d'alimentation principale au lithium-ion pendant la conduite, vous pouvez utiliser le mode d'économie de la batterie. Ce mode aide à préserver l'électricité de la batterie d'alimentation principale au lithium-ion pour une utilisation ultérieure, comme dans une zone résidentielle, ou pour l'utiliser à votre destination. Le mode d'économie de la batterie peut aussi être utilisé pour réduire la consommation de l'électricité de la batterie d'alimentation principale au lithium-ion pendant la conduite à grande vitesse.

Quand le mode d'économie de la batterie est activé, le moteur démarre de manière à préserver l'électricité restante de la batterie d'alimentation principale au lithium-ion et le véhicule fonctionne en mode hybride série ou en mode hybride parallèle en fonction de l'électricité restante dans la batterie d'alimentation principale au lithium-ion.

Pour annuler le mode d'économie de la batterie, appuyez deux fois sur l'interrupteur du mode SAVE/CHARGE (économie/charge).

Quand vous sélectionnez le mode de fonctionnement OFF (arrêt) de l'interrupteur d'alimentation, le mode d'économie de la batterie est annulé.

Si le mode d'économie de la batterie est activé, l'image suivante apparaît sur l'écran d'information de l'affichage multi-information.

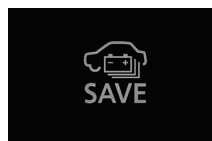
**REMARQUE**

- Il est possible que le moteur s'arrête quand le véhicule s'arrête ou pendant la conduite.
- Même si le mode d'économie de la batterie est sélectionné, il est possible que le moteur ne démarre pas, selon l'état de la capacité restante de la batterie d'alimentation principale au lithium-ion ou de la commande du système EV hybride à brancher.
- Dans les conditions suivantes, le mode d'économie de la batterie ne peut pas être utilisé, même si le mode d'économie de la batterie est sélectionné, un avertisseur sonore retentit et le message apparaît sur l'affichage multi-information.
  - Quand la température du liquide de refroidissement du moteur est élevée.

**REMARQUE**

- Quand la quantité de carburant restant est faible.

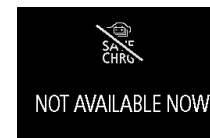

- Dans n'importe laquelle des situations décrites ci-dessous, le mode d'économie de la batterie est automatiquement annulé et le message apparaît sur l'affichage multi-information.

- Quand la température du liquide de refroidissement du moteur devient élevée.

- Quand la quantité de carburant restant devient faible.



- Quand vous appuyez sur un des interrupteurs suivants pendant la conduite en mode d'économie de la batterie, le mode passe au mode sélectionné.

- Interrupteur du mode SAVE/CHARGE (économie/charge)

- Interrupteur EV

- Interrupteur du mode SPORT

5

## Interrupteur du mode SAVE/CHARGE (économie/charge)

### REMARQUE

Reportez-vous aux sections «Mode de charge de la batterie», page 5-82, «Interrupteur EV», page 5-78 ou «Interrupteur du mode SPORT», page 5-84.

Si vous appuyez une fois sur l'interrupteur du mode SAVE/CHARGE (économie/charge), le mode revient au mode d'économie de la batterie.

5

### Mode de charge de la batterie

N00598100025

Pour charger la batterie d'alimentation principale au lithium-ion pendant la conduite, vous pouvez utiliser le mode de charge de la batterie. Nous vous recommandons d'utiliser ce mode avant de conduire sur des côtes longues ou des routes de montagne.

Quand le mode de charge de la batterie est activé, le moteur commence à charger la batterie d'alimentation principale au lithium-ion jusqu'à ce qu'elle soit presque complètement chargée.

Pour annuler le mode de charge de la batterie, appuyez une fois sur l'interrupteur du mode SAVE/CHARGE (économie/charge).

Quand vous sélectionnez le mode de fonctionnement OFF (arrêt) de l'interrupteur d'alimentation, le mode de charge de la batterie est annulé.

Si le mode de charge de la batterie est activé, l'image suivante apparaît sur l'écran d'information de l'affichage multi-information.

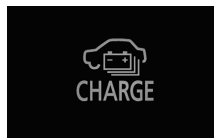

### AVERTISSEMENT

- Avant de quitter le véhicule, veillez à ce que le mode de fonctionnement de l'interrupteur d'alimentation soit sur OFF (arrêt).

Reportez-vous à la section «Stationnement», page 6-7.

- Le moteur peut démarrer à tout moment quand le mode de charge de la batterie est activé.

• N'utilisez jamais le mode de charge de la batterie dans un endroit fermé ou mal ventilé, comme dans un garage, ou dans un endroit entouré de bancs de neige. Du monoxyde de carbone, gaz inodore et extrêmement toxique, pourrait en effet s'accumuler et entraîner des blessures graves ou mortelles.

• Utilisez le mode de charge de la batterie uniquement dans un endroit bien ventilé et ouvert.

### AVERTISSEMENT

- N'utilisez jamais le mode de charge de la batterie dans un endroit où des matériaux combustibles comme de l'herbe sèche ou des feuilles peuvent entrer en contact avec le tuyau d'échappement chaud, au risque de provoquer un incendie.

### ATTENTION

- Pendant que le mode de charge de la batterie est activé, ne couvrez pas l'avant du véhicule, pas même avec une housse pour voiture. Ceci pourrait provoquer une surchauffe du moteur.

### REMARQUE

- Même si le mode de charge de la batterie est sélectionné, il est possible que le moteur ne démarre pas, selon l'état de la capacité restante de la batterie d'alimentation principale au lithium-ion ou de la commande du système EV hybride à brancher.

● Dans les conditions suivantes, le mode de charge de la batterie ne peut pas être utilisé, même si le mode de charge de la batterie est sélectionné, un avertisseur sonore retentit et le message apparaît sur l'affichage multi-information.

- Quand la température du liquide de refroidissement du moteur est élevée.

## Interrupteur du mode SAVE/CHARGE (économie/charge)

**REMARQUE**

- Quand la quantité de carburant restant est faible.



- Dans n'importe laquelle des situations décrites ci-dessous, le mode de charge de la batterie est automatiquement annulé et le message apparaît sur l'affichage multi-information.
- Quand la température du liquide de refroidissement du moteur devient élevée.
- Quand la quantité de carburant restant devient faible.



- Quand vous conduisez sur une pente montante continue d'une déclivité de 4 % ou plus à une vitesse de 100 km/h (62 mi/h) ou plus, il est recommandé d'activer le mode de charge de la batterie au moins 20 minutes avant d'atteindre la montée. Suivant la condition de la route et/ou du véhicule, il se peut qu'il ne soit pas possible de maintenir une vitesse élevée.

**REMARQUE**

- Quand la température ambiante est élevée, même si le mode de charge de la batterie est activé pendant un temps prolongé, il est possible que la batterie d'alimentation principale au lithium-ion ne se charge pas.
- La durée de charge de la batterie d'alimentation principale au lithium-ion quand celle-ci est proche de la charge complète devient plus longue suivant l'état de la batterie d'alimentation principale au lithium-ion, les conditions de conduite ou l'environnement.
- Il est possible que le moteur s'arrête en approchant de la charge complète.
- L'utilisation du mode de charge de la batterie augmente la consommation en carburant.
- Certaines lois dans certaines communautés peuvent interdire de laisser le moteur tourner lorsque le véhicule est à l'arrêt. Avant d'utiliser le mode de charge de la batterie alors que le véhicule est à l'arrêt, vérifiez les réglementations locales.
- Vérifiez le niveau de carburant restant quand vous activez le mode de charge de la batterie, car le carburant sera consommé.

**REMARQUE**

- Quand vous appuyez sur l'interrupteur EV ou l'interrupteur du mode SPORT pendant la conduite en mode de charge de la batterie, le mode passe au mode sélectionné. Reportez-vous à la section «Interrupteur EV», page 5-78, ou «Interrupteur du mode SPORT», page 5-84. Si vous appuyez deux fois sur l'interrupteur du mode SAVE/CHARGE (économie/charge), le mode revient au mode de charge de la batterie.

**5**

## Interrupteur du mode SPORT

### Interrupteur du mode SPORT

N00598200026

Pour une conduite puissante et sportive sur les routes de montagne et dans les côtes, vous pouvez utiliser le mode SPORT.

**5** Il est alors possible d'accélérer rapidement à l'aide de la pédale d'accélérateur et de décélérer rapidement grâce à un puissant freinage par récupération.

Pour passer en mode SPORT, appuyez sur l'interrupteur du mode SPORT quand le témoin READY (prêt) est allumé.

Pour annuler le mode sport, appuyez de nouveau sur l'interrupteur.

Quand vous sélectionnez le mode de fonctionnement OFF (arrêt) de l'interrupteur d'alimentation, le mode SPORT est annulé.

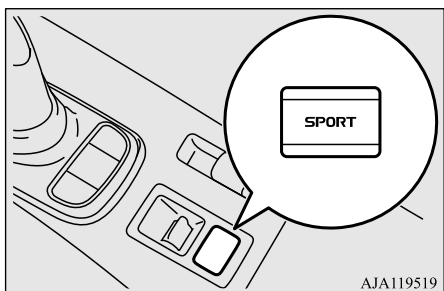

AJA119519

Si le mode SPORT est activé, l'affichage suivant apparaît sur l'écran d'information de l'affichage multi-information.



### ⚠ AVERTISSEMENT

- Si une puissante force de freinage par récupération est appliquée, les feux de freinage s'allument automatiquement.

### 📖 REMARQUE

- Quand le mode SPORT est sélectionné, le moteur démarre fréquemment, même s'il reste une quantité importante d'énergie dans la batterie d'alimentation principale au lithium-ion. De plus, comme la réponse à l'actionnement de la pédale d'accélérateur va s'améliorer, il est possible que vous ressentiez un choc si vous appuyez sur la pédale d'accélérateur de la manière habituelle.

### 📖 REMARQUE

- Quand le mode SPORT est sélectionné, le niveau de force de freinage par récupération passe automatiquement à B5. Après avoir activé le mode, vous pouvez sélectionner le niveau de force de freinage par récupération voulu à l'aide du sélecteur de niveau de force de freinage par récupération. Reportez-vous à la section «Sélecteur de niveau de freinage par récupération (type palettes)», page 5-69.
- Quand vous sélectionnez le mode SPORT dans les situations suivantes, il est possible que la puissante force de freinage par régénération soit provisoirement réduite ou éliminée.
  - Quand la température de la batterie d'alimentation principale au lithium-ion est élevée ou faible.
  - Quand le niveau de la batterie d'alimentation principale au lithium-ion est au maximum ou presque au maximum.
- Si vous activez le régulateur de vitesse ou le système de régulation de vitesse adaptatif (ACC) pendant la conduite en mode SPORT, le niveau de force de freinage par récupération sera «D» (B2). Quand le mode SPORT revient après l'annulation du régulateur de vitesse ou le système ACC, le niveau de force de freinage par récupération revient à B5.

## Système d'alerte acoustique du véhicule (AVAS)

**REMARQUE**

- Quand le niveau de carburant restant est faible, le mode SPORT ne peut pas être utilisé même si vous appuyez sur l'interrupteur du mode SPORT.

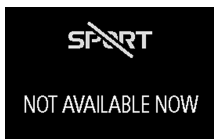

Si vous voulez utiliser le mode SPORT, faites le plein.

- Quand le message suivant est affiché sur l'affichage multi-information, le mode SPORT ne peut pas être utilisé, même si vous appuyez sur l'interrupteur du mode SPORT, un avertisseur sonore retentira.



- Quand le niveau de carburant restant devient faible, le mode SPORT est automatiquement annulé et le message apparaît sur l'affichage multi-information.



Si vous voulez utiliser le mode SPORT, faites le plein.

**REMARQUE**

- Quand l'interrupteur suivant est actionné pendant la conduite en mode SPORT, le mode passe au mode sélectionné.
  - Interrupteur EV
  - Interrupteur du mode SAVE/CHARGE (économie/charge)
  - Interrupteur du mode de traction
  - Interrupteur du mode ÉCO

**Système d'alerte acoustique du véhicule (AVAS)**

N00571901041

Lorsque vous conduisez à vitesse réduite, dans un parking par exemple, le système d'alerte acoustique du véhicule (AVAS) permet de prévenir les piétons et les autres usagers de l'arrivée de votre véhicule.

Le système retentit lorsque la vitesse du véhicule est d'environ 35 km/h (22 mi/h) ou moins.

Le système ne fonctionne pas dans les conditions suivantes:

- Lorsque la vitesse du véhicule est d'environ 35 km/h (22 mi/h) ou plus.
- Lorsque le sélecteur est en position «P» (stationnement).
- Lorsque le moteur tourne.

**AVERTISSEMENT**

- **Faites particulièrement attention aux piétons. Même si le système d'alerte acoustique du véhicule (AVAS) retentit, les piétons peuvent ne pas remarquer l'arrivée de votre véhicule.**

Dans des conditions normales, le témoin du groupe d'instruments s'allume quand le mode de fonctionnement de l'interrupteur d'alimentation est ON (marche) et s'éteint quelques secondes plus tard. Vérifiez toujours que le témoin s'éteint avant de conduire.

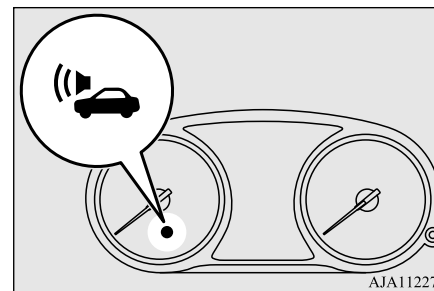

AJA112275

## Frein de service

### REMARQUE

- Si le témoin clignote, le mode de fonctionnement de l'interrupteur d'alimentation est mis sur OFF (arrêt), puis le mode de fonctionnement est remis sur ON (marche). Il est tout à fait normal que le témoin s'éteigne. Toutefois, si le témoin clignote à nouveau, faites inspecter votre véhicule par un concessionnaire agréé Mitsubishi EV dès que possible.

5

### AVERTISSEMENT

- **Veillez à ne laisser aucun objet près de la pédale de freinage et à ne pas laisser de tapis de sol glisser dessous; cela pourrait vous empêcher d'appuyer à fond sur la pédale de freinage en cas d'urgence. Assurez-vous que le mouvement de la pédale de freinage est toujours libre de toute entrave. Assurez-vous que le tapis de sol est bien fixé à sa place.**

## Frein de service

N00517501315

### Pédale de freinage

Si vous freinez trop souvent, vous risquez d'affaiblir la réponse de freinage et de provoquer l'usure prématurée des plaquettes de frein.

Quand vous descendez une pente longue ou raide, utilisez le système de freinage par récupération.

### ATTENTION

- Lorsque vous conduisez votre véhicule, il est important de ne pas laisser le pied sur la pédale de freinage lorsque vous n'avez pas besoin de vous en servir. Sinon, la température des freins peut devenir très élevée, les plaquettes peuvent s'user prématurément et les freins pourraient s'endommager.

### Freins assistés

N00517601459

Votre véhicule est équipé de freins assistés procurant une force de freinage supérieure tout en demandant un effort moins important sur la pédale de freinage.

Vos freins sont conçus pour fonctionner au maximum de leur capacité, même lorsque le système d'assistance n'est pas utilisé.

Si le système d'assistance n'est pas utilisé, il vous faut alors appuyer plus fort sur la pédale de frein.

Si, pour une raison quelconque, l'assistance n'est pas opérationnelle, les freins continuent toujours à fonctionner.

En cas de défectuosité du dispositif d'assistance ou de l'un ou l'autre des systèmes de freinage hydrauliques, le reste du système de freinage continue à fonctionner, mais vous ne pouvez pas faire ralentir votre véhicule aussi rapidement.

Vous saurez si cela s'est produit si vous trouvez qu'il vous faut appuyer plus fort sur la pédale de freinage ou l'enfoncer plus loin pour ralentir ou vous arrêter, ou encore si le témoin des freins et l'affichage d'avertissement s'allument sur l'affichage multi-information.

### AVERTISSEMENT

- **Ne laissez jamais votre véhicule rouler en pente descendante alors que le mode de fonctionnement de l'interrupteur d'alimentation sélectionné est OFF (arrêt). Veillez à ce que le témoin Prêt soit allumé chaque fois que votre véhicule se déplace. Si vous sélectionnez le mode de fonctionnement OFF (arrêt) pendant la conduite, le servo-frein s'arrête de fonctionner et vos freins ne fonctionnent pas non plus.**



## Maintien automatique des freins

### ⚠ AVERTISSEMENT

- Si vous perdez l'assistance au freinage ou si un des systèmes hydrauliques de freinage cesse de fonctionner correctement, amenez votre véhicule à un concessionnaire agréé Mitsubishi EV immédiatement.

### 📖 REMARQUE

- Il se peut que vous entendiez de temps à autre la pompe à vide électrique des freins lors du fonctionnement des freins assistés lorsque le témoin Prêt s'allume ou lorsque vous appuyez sur la pédale de freinage. Ce bruit est normal et n'indique aucune anomalie.

### Avertisseur d'usure des plaquettes de frein

N00550701134

Les freins à disque sont munis d'un avertisseur faisant entendre un grincement métallique lorsque les plaquettes de frein doivent être remplacées.

Si vous entendez ce bruit, faites remplacer les plaquettes de frein par un concessionnaire agréé Mitsubishi EV.

### ⚠ AVERTISSEMENT

- Rouler avec des plaquettes de frein usées rend le freinage plus difficile et peut provoquer un accident.

### Maintien automatique des freins

N00592000107

Quand le véhicule est arrêté à un feu de circulation etc., le véhicule peut être maintenu à l'arrêt à l'aide du système de maintien automatique des freins même si vous relâchez votre pied de la pédale de frein.

Dès que vous appuyez sur la pédale d'accélérateur, les freins sont relâchés.

### ⚠ AVERTISSEMENT

- Ne vous fiez pas outre mesure au système de maintien automatique des freins. Sur une pente raide, appuyez fermement sur la pédale de frein car il est possible que le système ne maintienne pas le véhicule à l'arrêt.
- Ne quittez jamais le véhicule alors qu'il est maintenu à l'arrêt à l'aide du système de maintien automatique des freins. Quand vous quittez le véhicule, appliquez le frein de stationnement du véhicule et déplacez le sélecteur en position «P» (stationnement).

### ⚠ AVERTISSEMENT

- N'utilisez pas le système de maintien automatique des freins quand vous conduisez sur des routes glissantes. Le système pourrait ne pas maintenir le véhicule à l'arrêt et provoquer un accident.

### 📖 REMARQUE

- Pendant l'utilisation du système de maintien automatique des freins, il est possible que vous entendiez un bruit de fonctionnement pour augmenter la force de freinage quand le système détecte un mouvement du véhicule. Ceci n'est pas signe d'une défaillance.

5

## Maintien automatique des freins

### Comment utiliser le système de maintien automatique des freins

# 5

#### Pour activer le système de maintien automatique des freins

Si vous appuyez sur l'interrupteur de maintien automatique des freins alors que toutes les conditions suivantes sont réunies, le système passe à l'état de veille et le témoin (A) de l'interrupteur s'allume.

- Le mode de fonctionnement ON (marche) de l'interrupteur d'alimentation est sélectionné.
- La ceinture de sécurité du conducteur est bouclée.
- La porte du conducteur est fermée.

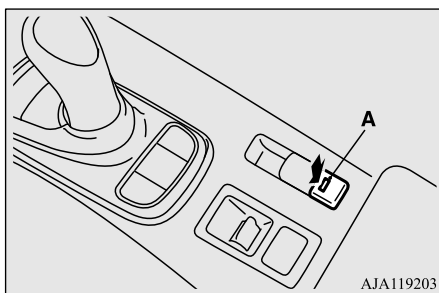

5-88 Fonctions et commandes

### REMARQUE

- Quand le système de maintien automatique des freins ne peut pas être utilisé, un avertisseur sonore retentit et l'avertissement suivant apparaît sur l'écran d'information de l'affichage multi-information.
- Si cet avertissement apparaît, assurez-vous que toutes les conditions de fonctionnement du système sont remplies et que le système ne présente pas de dysfonctionnement.

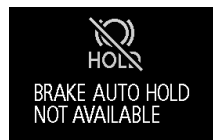

- Si cet avertissement apparaît, bouclez la ceinture de sécurité du conducteur.



- Si une des situations suivantes se produit alors que le système est en état de veille, le système de maintien automatique des freins se désactive automatiquement et le témoin de l'interrupteur s'éteint.

Une sonnerie retentit et le message apparaît sur l'écran d'information de l'affichage multi-information.

- Quand la ceinture de sécurité du conducteur est débouclée.
- Quand la porte du conducteur est ouverte.

### REMARQUE

- En cas de défaillance du système



- Si vous continuez à appuyer sur l'interrupteur de maintien automatique des freins après avoir activé le système de maintien automatique des freins (veille), le système de maintien automatique des freins se désactive de nouveau; il s'agit d'une fonction de protection.

Après s'être désactivé de nouveau, le système de maintien automatique des freins ne se réactive pas (veille) même si vous appuyez sur l'interrupteur de maintien automatique des freins. Pour activer le système de maintien automatique des freins, redémarrez le système EV hybride à brancher et appuyez à nouveau sur l'interrupteur de maintien automatique des freins.

## Pour activer le système de maintien automatique des freins

Quand vous arrêtez le véhicule en appuyant sur la pédale de frein alors que le sélecteur est sur une position autre que «P» (stationnement) ou «R» (marche arrière), le système de maintien automatique des freins s'active et le véhicule est maintenu à l'arrêt.

Le témoin du système de maintien automatique des freins du groupe d'instruments s'allume pendant que le système est actif.

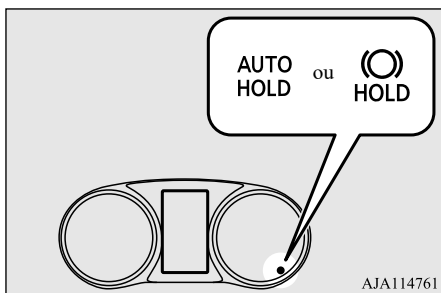

### ⚠ ATTENTION

- Ne relâchez la pédale de frein que lorsque le témoin du système de maintien automatique des freins s'est allumé.

## REMARQUE

- Dans les situations suivantes, le système de maintien automatique des freins peut ne pas fonctionner temporairement.
  - Le véhicule est arrêté sur une route glissante.
  - Le véhicule a été arrêté alors que le volant de direction était tourné à fond vers la gauche ou la droite.
  - Le véhicule tourne sur une plaque tournante de stationnement.
 Si cela se produit, le système de maintien automatique des freins repasse en fonctionnement normal si vous appuyez sur la pédale d'accélérateur et le véhicule commence à se déplacer à nouveau.
- Si une des opérations suivantes est effectuée, le système de maintien automatique des freins se désactive et le témoin du système de maintien automatique des freins du groupe d'instruments s'éteint.
  - En plaçant le sélecteur en position «P» (stationnement) ou «R» (marche arrière) en appuyant sur la pédale de frein.
  - En appliquant le frein de stationnement électrique à l'aide de l'interrupteur de frein de stationnement électrique.

## Maintien automatique des freins

## REMARQUE

- Pendant que le véhicule est maintenu à l'arrêt à l'aide du système de maintien automatique des freins, le frein de stationnement électrique est appliqué automatiquement dans les conditions suivantes, un avertisseur sonore retentit et le message apparaît sur l'écran d'information de l'affichage multi-information.
  - Après qu'une durée d'environ 10 minutes s'est écoulée avec le système de maintien automatique des freins appliqué.
  - Quand la ceinture de sécurité du conducteur est déboutlée.
  - Quand la porte du conducteur est ouverte.
  - Quand le mode de fonctionnement de l'interrupteur d'alimentation sélectionné est OFF (arrêt).
  - Quand le système détecte que le véhicule glisse sur une pente.



5

## Aide au démarrage en côte

### REMARQUE

Si le frein de stationnement électrique ne peut pas être appliqué automatiquement à cause d'une défaillance du système, le message apparaît sur l'écran d'information de l'affichage multi-information. Appuyez sur la pédale de frein.

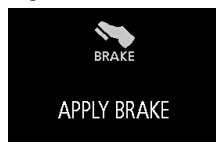

5

### Pour démarrer le véhicule

Appuyez sur la pédale d'accélérateur avec le sélecteur sur n'importe quelle position autre que «P» (stationnement) ou «N» (point mort). Les freins sont relâchés, et le témoin du système de maintien automatique des freins du groupe d'instruments s'éteint.

### Pour désactiver le système de maintien automatique des freins

Appuyez sur l'interrupteur de maintien automatique des freins pour désactiver le système de maintien automatique des freins. Le témoin de l'interrupteur s'éteint.

Si vous souhaitez désactiver le système alors que le témoin du système de maintien automatique des freins est allumé, appuyez sur l'interrupteur en appuyant sur la pédale de frein.

### REMARQUE

- Si le système de maintien automatique des freins est désactivé sans avoir appuyé sur la pédale de frein, un avertisseur sonore retentit et le message apparaît sur l'écran d'information de l'affichage multi-information.

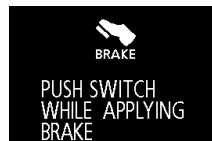

### Aide au démarrage en côte

N00562601101

L'aide au démarrage en côte facilite le démarrage dans les côtes raides en empêchant tout mouvement de recul. La puissance de freinage est maintenue pendant environ

2 secondes lorsque vous déplacez le pied de la pédale de frein vers la pédale d'accélérateur.

### ATTENTION

- L'aide au démarrage en côte aide à ne pas reculer, mais vous devez toutefois rester vigilant. Le véhicule pourrait en effet reculer dans certains cas, bien que la fonction d'aide au démarrage en côte soit activée, si vous n'avez pas suffisamment enfoncé la pédale de frein, si la charge du véhicule est élevée ou si la côte est particulièrement raide ou glissante.
- L'aide au démarrage en côte n'est pas conçue pour immobiliser le véhicule pendant plus de 2 secondes.
- Ne tentez jamais d'immobiliser le véhicule dans une côte en remplaçant l'actionnement de la pédale de frein par la fonction d'aide au démarrage en côte. Ceci pourrait provoquer un accident.
- Ne sélectionnez pas le mode de fonctionnement OFF (arrêt) ou ACC (accessoire) de l'interrupteur d'alimentation pendant que le système d'aide au démarrage en côte fonctionne. L'aide au démarrage en côte pourrait cesser de fonctionner, ce qui risque d'entraîner un accident.

## Système d'assistance de freinage

## Pour utiliser

N00562701102

1. Appuyez sur la pédale de frein afin d'arrêter le véhicule complètement.
2. Relâchez la pédale de frein; la fonction d'aide au démarrage en côte maintient la puissance de freinage pendant que le véhicule est à l'arrêt pendant environ 2 secondes.
3. Appuyez sur la pédale d'accélérateur; l'aide au démarrage en côte réduit progressivement la puissance de freinage au fur et à mesure que le véhicule se met en route.

## REMARQUE

- L'aide au démarrage en côte entre en fonction lorsque toutes les conditions suivantes sont remplies.
  - Le système EV hybride à brancher est en marche.  
(L'aide au démarrage en côte ne s'active pas pendant que le système EV hybride à brancher démarre, ni immédiatement après le démarrage du système EV hybride à brancher.)
  - Le sélecteur est dans une position autre que «P» (stationnement) ou «N» (point mort).
  - Le véhicule est à l'arrêt complet et la pédale de frein est enfoncée.
  - Le frein de stationnement est relâché.

## REMARQUE

- L'aide au démarrage en côte ne fonctionne pas si vous appuyez sur la pédale d'accélérateur avant d'avoir relâché la pédale de frein.
- L'aide au démarrage en côte entre également en action lors des marches arrière dans une montée.

## Affichage d'avertissement

N00562801116

Si une condition anormale se produit dans le système pendant la conduite, l'affichage/le témoin suivant s'allument.



Affichage d'avertissement



## ATTENTION

- Si l'avertissement s'affiche, l'aide au démarrage en côte ne s'actionne pas. Démarrez avec beaucoup de prudence.

## ATTENTION

- Garez votre véhicule dans un endroit sûr et arrêtez le système EV hybride à brancher. Redémarrez le système EV hybride à brancher et vérifiez si le témoin/l'affichage s'éteint; si tel est le cas, le système d'aide au démarrage en côte fonctionne normalement. S'ils restent affichés ou réapparaissent fréquemment, il n'est pas nécessaire d'arrêter le véhicule immédiatement, mais il doit être inspecté par un concessionnaire agréé Mitsubishi EV dès que possible.

5

## Système d'assistance de freinage

N00567301129

Le système d'assistance de freinage est un dispositif permettant d'assister le freinage dans les cas où le conducteur ne parvient pas à freiner avec suffisamment de force dans une situation d'urgence.

Lorsque la pédale de freinage est actionnée subitement, le freinage est plus important qu'à l'ordinaire.

## Système de freinage antiblocage (ABS)

5

### ATTENTION

- Le système d'assistance de freinage n'est pas un dispositif permettant d'augmenter la capacité de freinage potentielle du véhicule. Il convient dès lors de toujours conserver une distance de sécurité adéquate entre votre véhicule et celui qui vous précède et de ne pas dépendre excessivement du système d'assistance de freinage.

### REMARQUE

- Une fois le système d'assistance de freinage en action, la force de freinage de la pédale reste très importante, même après que vous ayez quelque peu relâché la pédale de freinage. Pour interrompre le fonctionnement, il suffit de retirer tout à fait le pied de la pédale de freinage.
- Le système d'assistance de freinage peut s'activer lorsque la pédale de freinage est complètement actionnée, même lorsque le freinage n'est pas soudain.

### REMARQUE

- Quand le système d'assistance de freinage est activé pendant la conduite, il se peut que vous ressentiez une mollesse au niveau de la pédale de freinage, que la pédale se déplace par petits mouvements simultanément avec le bruit de fonctionnement, ou que la carrosserie et le volant se mettent à vibrer. Cela est normal et n'indique donc pas une défaillance du système d'assistance de freinage. Vous pouvez continuer d'actionner la pédale de freinage.
- Il se peut que vous entendiez un bruit de fonctionnement quand vous appuyez sur la pédale de freinage brusquement ou jusqu'au bout alors que le véhicule est à l'arrêt. Cela n'indique donc pas une défaillance; le système d'assistance de freinage fonctionne normalement.
- Quand le témoin du système de freinage antiblocage est allumé ou uniquement le témoin d'avertissement du système de contrôle de stabilité actif, le système d'assistance de freinage ne fonctionne pas.

## Système de freinage antiblocage (ABS)

N00517901348

Le système de freinage antiblocage (ABS) empêche les roues de se bloquer lors du freinage. Ceci aide à garder la faculté de conduite du véhicule et le contrôle du volant.

## Conseils de conduite

- Lorsque vous utilisez le système ABS (freinage brusque), la conduite est légèrement différente des conditions normales de conduite. Maniez le volant avec prudence.
- Gardez toujours une bonne distance entre votre véhicule et celui à l'avant du vôtre. Même si votre véhicule est équipé du système ABS, augmentez la distance de freinage dans les situations suivantes:
  - Conduite sur routes couvertes de gravillons ou de neige.
  - Conduite sur une route accidentée.
- Le système ABS n'entre pas uniquement en action dans les situations où les freins doivent être actionnés de façon soudaine. Ce système permet également d'empêcher le blocage des roues lorsque vous passez sur un trou d'homme, des plaques d'acier posées pour des travaux routiers, des marquages routiers ou une route accidentée.
- Lorsque le système ABS se déclenche, il est possible qu'une vibration soit ressentie au niveau de la pédale de freinage et qu'un bruit inhabituel soit entendu. Il se peut également que la pédale semble offrir une résistance lorsqu'elle est enfoncée.

**Si tel est le cas, il suffit de maintenir la pédale de freinage fermement enfoncée. Ne pompez pas sur le frein, car cela pourrait réduire les performances de freinage.**

### ⚠ ATTENTION

- Le système ABS ne peut pas empêcher les accidents. C'est à vous à conduire de façon sûre et prudente.
- Pour empêcher toute défaillance du système ABS, assurez-vous que les 4 roues et les 4 pneus sont de la même dimension et du même type.
- N'installez pas de différentiel antipatinage (LSD) disponible dans le commerce sur votre véhicule. L'ABS pourrait cesser de fonctionner correctement.

### 📖 REMARQUE

- Un bourdonnement est émis en provenance du compartiment moteur quand vous conduisez immédiatement après avoir démarré le système EV hybride à brancher. Ce bruit normal est émis par le système de freinage antiblocage lorsqu'il réalise une autovérification. Cela ne signifie pas qu'il y a une défaillance.

### 📖 REMARQUE

- Le système ABS peut être utilisé une fois que le véhicule a atteint une vitesse d'environ 10 km/h (6 mi/h). Il cesse de fonctionner lorsque le véhicule ralentit pour atteindre moins de 5 km/h (3 mi/h).

### Témoin/affichage d'avertissement du système ABS

N00531601714

Témoin



Affichage d'avertissement



En cas de dysfonctionnement du système, le témoin ABS s'allume et l'affichage d'avertissement apparaît sur l'écran d'information de l'affichage multi-information.

Dans des conditions normales, le témoin d'avertissement du système ABS ne s'allume que lorsque le mode de fonctionnement ON (marche) de l'interrupteur d'alimentation est sélectionné, et il s'éteint quelques secondes plus tard.

## Système de freinage antiblocage (ABS)

### ⚠ ATTENTION

- N'importe laquelle des conditions suivantes indique que le système ABS ne fonctionne pas et que seul le système de freinage standard fonctionne. (Le système de freinage standard fonctionne normalement.) Si ceci se produit, emmenez votre véhicule chez un concessionnaire agréé Mitsubishi EV.
- Quand vous sélectionnez le mode de fonctionnement ON (marche) de l'interrupteur d'alimentation, le témoin d'avertissement ne s'allume pas ou il reste allumé et ne s'éteint pas
- Le témoin d'avertissement s'allume pendant la conduite
- L'écran d'avertissement apparaît pendant la conduite

5

### Si le témoin/l'affichage d'avertissement apparaissent pendant la conduite

N00531701728

### Si seul le témoin/l'affichage d'avertissement de l'ABS s'allume

- Évitez les freinages brusques et la conduite à grande vitesse. Arrêtez le véhicule dans un endroit sûr.

## Système de direction assistée à commande électrique (EPS)

**5**

Testez le système en redémarrant le système EV hybride à brancher et en conduisant à une vitesse d'environ 20 km/h (12 mi/h) ou plus.

Si le témoin/l'affichage d'avertissement reste ensuite éteint pendant la conduite, il n'y a aucune anomalie.

Toutefois, si le témoin/l'affichage d'avertissement ne disparaissent pas, ou s'ils apparaissent de nouveau pendant la conduite, faites vérifier le véhicule par un concessionnaire agréé Mitsubishi EV dès que possible.

### Si le témoin/l'affichage d'avertissement de l'ABS et le témoin/l'affichage d'avertissement des freins s'allument en même temps

Témoin d'avertissement

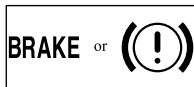

Affichage d'avertissement



Il est possible que l'ABS et la fonction de distribution de la force de freinage ne fonctionnent pas; par conséquent, tout freinage brusque peut rendre le véhicule instable. Évitez les freinages brusques et la conduite à grande vitesse. Arrêtez le véhicule dans un endroit sûr et contactez un concessionnaire agréé Mitsubishi EV.

#### REMARQUE

- Le témoin d'avertissement de l'ABS et le témoin des freins s'allument en même temps et les affichages d'avertissement apparaissent alternativement sur l'écran d'information de l'affichage multi-information.

### Après la conduite sur route verglacée

N00529201120

Si vous avez roulé sur des routes enneigées ou verglacées, ôtez la neige et la glace qui ont pu s'accumuler dans les passages de roue. Sur les véhicules équipés d'un système ABS, assurez-vous de ne pas endommager les capteurs de vitesse de roue (A) ni les câbles situés sur chaque roue.

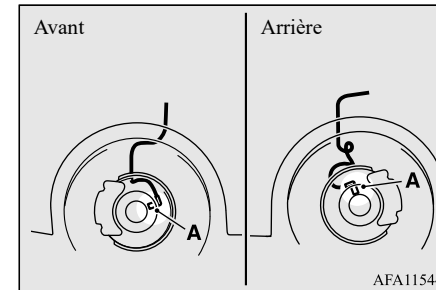

AFA115447

### Système de direction assistée à commande électrique (EPS)

N00568401130

Le système de direction assistée fonctionne pendant que le système EV hybride à bran-



cher est en marche. Il aide à réduire l'effort à fournir pour tourner le volant.

Le système de direction assistée peut être utilisé de façon mécanique si sa fonction de direction assistée cesse de fonctionner. Si vous perdez la direction assistée pour une raison quelconque, vous pourrez toujours braquer les roues de votre véhicule, mais vous remarquerez qu'il vous faudra fournir un effort plus important pour le faire. Si tel est le cas, faites inspecter votre véhicule par un concessionnaire agréé Mitsubishi EV.

### ⚠ AVERTISSEMENT

- **N'arrêtez pas le système EV hybride à brancher pendant que le véhicule se déplace. Si vous arrêtez le système EV hybride à brancher, le volant serait extrêmement difficile à tourner, ce qui pourrait provoquer un accident.**

### 📖 REMARQUE

- Il se peut qu'une fonction de protection du système de direction assistée s'active afin d'empêcher la surchauffe du système lors de l'utilisation répétée en butée du volant (comme, par exemple, lors des manœuvres de stationnement). Cette fonction rend la manœuvre du volant progressivement plus difficile. Dans ce cas, évitez de tourner le volant pendant un laps de temps. Une fois le système refroidi, la direction fonctionne normalement.
- Si vous tournez le volant alors que le véhicule est à l'arrêt et que les phares sont allumés, leur luminosité pourrait être réduite. Il ne s'agit pas d'une anomalie. Les phares retrouvent leur luminosité d'origine après un petit laps de temps.

### Affichage d'avertissement du système de direction assistée électrique



En cas d'anomalie dans le système, l'affichage d'avertissement apparaît à l'écran d'information de l'affichage multi-information.

### Contrôle de stabilité actif (ASC)

### ⚠ ATTENTION

- Si l'affichage d'avertissement apparaît alors que le système EV hybride à brancher est en marche, faites inspecter le véhicule par un concessionnaire agréé Mitsubishi EV dès que possible. Il se peut que le volant soit plus difficile à tourner.

5

### Contrôle de stabilité actif (ASC)

N00559101186

Le système de contrôle de stabilité actif (ASC) contrôle complètement le système de freinage antiblocage (ABS), la fonction de contrôle de traction et la fonction de contrôle de dérapage pour aider à maintenir le contrôle et la traction du véhicule. Veuillez lire la présente section ainsi que la page dédiée au système ABS, à la fonction de contrôle de traction et à la fonction de contrôle de dérapage.

Système de freinage antiblocage (ABS)  
→ p.5-92

Fonction de contrôle de traction → p.5-96

Fonction de contrôle de dérapage → p.5-96

## Contrôle de stabilité actif (ASC)

5

### ⚠ ATTENTION

- Ne comptez pas trop sur le système ASC. Même le système ASC ne peut empêcher les lois naturelles de la physique d'agir sur votre véhicule. Ce système, comme tout autre système, a ses limites et ne peut pas vous aider à maintenir la traction et le contrôle du véhicule dans toutes les circonstances. La conduite imprudente peut provoquer des accidents. Il est de la responsabilité du conducteur de conduire prudemment, ce qui signifie qu'il lui faut prendre en considération les conditions de circulation, l'état de la route et les conditions météorologiques.
- Assurez-vous que les pneus spécifiés, tous du même type et de même dimension, sont utilisés sur les quatre roues. Sinon, l'ASC pourrait ne pas fonctionner correctement.
- N'installez pas de différentiel antipatinage (LSD) disponible dans le commerce sur votre véhicule. L'ASC pourrait cesser de fonctionner correctement.

### 📖 REMARQUE

- Un bruit de fonctionnement peut provenir du compartiment moteur dans les situations suivantes. Ce bruit est associé aux opérations de vérification de l'ASC. À ce stade, il est possible que vous ressentiez un choc sur la pédale de frein si vous appuyez dessus. Ceci n'est pas signe d'une défaillance.

### 📖 REMARQUE

- Quand le mode de fonctionnement de l'interrupteur d'alimentation sélectionné est ON (marche).
- Quand vous conduisez le véhicule pendant un certain temps après avoir démarré le système EV hybride à brancher.
- Quand l'ASC fonctionne, il se peut que vous sentiez la carrosserie du véhicule vibrer ou que vous entendiez un bourdonnement provenant du compartiment moteur. Ceci indique que le système fonctionne normalement. Cela ne signifie pas qu'il y a une défaillance.
- Quand le témoin d'avertissement du système ABS est allumé, l'ASC n'est pas actif.

### Fonction de contrôle de traction

N00559200021

La fonction de contrôle de traction empêche les roues motrices de trop patiner, aidant le véhicule à commencer à avancer sur des chaussées glissantes lorsqu'il est à l'arrêt. Il améliore également la force motrice et la stabilité de direction du véhicule dans les virages quand vous appuyez sur la pédale d'accélération.

### ⚠ ATTENTION

- Veillez à poser des pneus à neige si vous devez rouler sur des routes enneigées ou glacées et à conduire le véhicule à une vitesse modérée.

### Fonction de contrôle de dérapage

N00559301061

La fonction de contrôle de dérapage a été conçue pour aider le conducteur à garder le contrôle du véhicule sur route glissante ou lors de braquages soudains. Elle fonctionne en contrôlant la puissance du bloc d'entraînement et le frein de chaque roue.

### 📖 REMARQUE



- La fonction de contrôle de dérapage fonctionne à une vitesse supérieure ou égale à environ 15 km/h (9 mi/h).

## Contrôle de stabilité actif (ASC)

**Interrupteur ASC OFF (ASC désactivé)**

N00559401349

L'ASC s'active automatiquement quand vous sélectionnez le mode de fonctionnement ON (marche) de l'interrupteur d'alimentation. Vous pouvez désactiver le système en appuyant sur l'interrupteur ASC OFF (ASC désactivé) pendant au moins 3 secondes.

Une fois l'ASC désactivé, le témoin  s'allume. Pour réactiver le système ASC, appuyez brièvement sur l'interrupteur ASC OFF (ASC désactivé); le témoin  s'éteint.

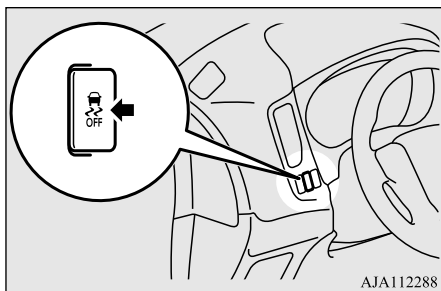

AJA112288

**ATTENTION**

- Pour des raisons de sécurité, l'interrupteur ASC OFF doit être actionné uniquement lorsque le véhicule est à l'arrêt.

**ATTENTION**

- Veillez à laisser l'ASC activé lorsque vous conduisez dans des circonstances normales.
- Ne désactivez jamais l'ASC sauf en cas de besoin pour sortir de la boue, du sable ou de la neige fraîche. Réactivez l'ASC immédiatement une fois que vous avez terminé.
- Si vous appuyez excessivement sur la pédale d'accélérateur alors que l'ASC est désactivé, le véhicule peut sauter soudainement vers l'avant/l'arrière et blesser les personnes alentour, endommager des objets se trouvant à proximité ou les roues pourraient patiner de manière excessive, ce qui endommagerait le véhicule.

**REMARQUE**

- L'interrupteur ASC OFF (ASC désactivé) désactive à la fois la fonction de contrôle de stabilité et la fonction de contrôle de traction.

**REMARQUE**

- Quand vous sortez de la boue, du sable ou de la neige fraîche, il se peut que la puissance du bloc d'entraînement n'augmente pas en appuyant sur la pédale d'accélérateur. Si tel est le cas, passez au mode «LOCK» (verrouillage) à l'aide de l'interrupteur du mode de traction et désactivez provisoirement l'ASC à l'aide de l'interrupteur ASC OFF (ASC désactivé) pour faciliter l'extraction de votre véhicule. Reportez-vous à la section «Conduite dans des conditions difficiles: Si votre véhicule est enlisé dans du sable, de la boue ou de la neige», page 8-20.
- Si vous continuez à appuyer sur l'interrupteur ASC OFF après avoir désactivé l'ASC, la «fonction de protection contre les erreurs d'actionnement» s'active et l'ASC se réactive.

5

**Affichage de fonctionnement de l'ASC ou témoin ASC OFF (ASC désactivé)**

N00559501236



-  Affichage de fonctionnement de l'ASC/du témoin ASC  
Cet affichage/ce témoin clignotent lorsque l'ASC est en fonction.

## Régulateur de vitesse (le cas échéant)

-  - Témoin ASC OFF (ASC désactivé)  
Ce témoin s'allume lorsque vous coupez le système ASC au moyen de l'interrupteur ASC OFF (ASC désactivé).

### ATTENTION

5

- Si l'affichage/le témoin  clignotent, l'ASC est actif, ce qui signifie que la route est glissante ou que les roues de votre véhicule commencent à patiner. Si cela se produit, conduisez plus lentement.
- Si la température du système de freinage augmente régulièrement en raison de l'action continue du contrôle de freinage sur une surface glissante, le témoin  clignote. Pour empêcher la surchauffe du système de freinage, le contrôle de freinage de la fonction de contrôle de traction se suspend provisoirement. La commande de puissance du bloc d'entraînement de la fonction de contrôle de traction et l'opération normale du frein ne seront pas affectées. Garez votre véhicule dans un endroit sûr. Lorsque la température du système de freinage a baissé, le témoin  s'éteint et la fonction de contrôle de traction recommence à fonctionner.



### REMARQUE

- Le témoin  peut s'allumer quand vous démarrez le système EV hybride à brancher. Ceci signifie que la tension de la batterie de démarrage de 12 V est momentanément tombée lors du démarrage du système EV hybride à brancher. Ceci n'indique pas une anomalie, tant que l'affichage disparaît immédiatement.

### Affichage d'avertissement de l'ASC

N00546601132

Si une condition anormale se produit dans le système pendant la conduite, l'affichage/le témoin suivant s'allument.

-  - Témoin ASC  
 - Témoin ASC OFF (ASC désactivé)

Affichage d'avertissement

  
ASC SYSTEM  
SERVICE REQUIRED

### ATTENTION

- Le système peut être défaillant. Garez votre véhicule dans un endroit sûr et arrêtez le système EV hybride à brancher. Redémarrez le système EV hybride à brancher et vérifiez si l'affichage/le témoin s'éteint. Si ces éléments s'éteignent, aucune anomalie n'est présente. S'ils ne s'éteignent pas ou s'ils s'allument fréquemment, il n'est pas nécessaire d'arrêter le véhicule immédiatement, mais faites inspecter votre véhicule par un concessionnaire agréé Mitsubishi EV dès que possible.

### Régulateur de vitesse (le cas échéant)

N00518301697

Le régulateur de vitesse est un système de contrôle automatique de la vitesse qui permet de maintenir une vitesse programmée. Il peut être activé à partir d'une vitesse d'environ 40 km/h (25 mi/h). Le régulateur de vitesse ne fonctionne pas à des vitesses inférieures à 40 km/h (25 mi/h) environ.

### ATTENTION

- Quand vous ne souhaitez pas conduire à une vitesse programmée, désactivez le régulateur de vitesse pour votre sécurité.

**⚠ ATTENTION**

- N'utilisez pas le régulateur de vitesse lorsque les conditions de conduite ne permettent pas de maintenir une vitesse constante, comme par exemple en cas de circulation encombrée, ou sur des routes sinueuses, verglacées, enneigées, humides, glissantes ou dans des descentes raides.

**📖 REMARQUE**

- En montées ou en descentes, il est possible que le régulateur de vitesse ne puisse pas maintenir votre vitesse.
- Le véhicule risque de perdre de la vitesse dans les montées raides. Vous pouvez utiliser la pédale d'accélérateur pour maintenir la vitesse programmée.
- En descente, la vitesse du véhicule risque de dépasser la vitesse programmée. Vous devez utiliser le frein pour contrôler votre vitesse. En conséquence, la conduite à vitesse programmée est désactivée.
- Le niveau de freinage par récupération B0 ou B1 ne peut pas être sélectionné lorsque le régulateur de vitesse est en marche. L'avertisseur sonore retentit si vous essayez de sélectionner ces niveaux.

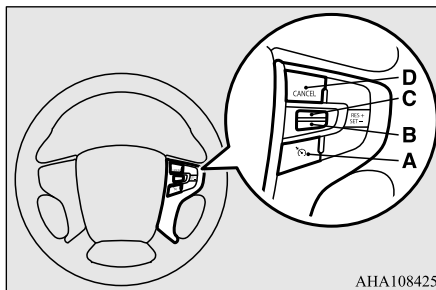
**Interrupteurs du régulateur de vitesse**

AHA108425

**A- Interrupteur «ON OFF» (marche/arrêt) du RÉGULATEUR DE VITESSE**

S'utilise pour activer ou désactiver le régulateur de vitesse.

**B- Interrupteur «SET -» (régler -)**

S'utilise pour réduire la vitesse programmée et pour régler la vitesse souhaitée.

**C- Interrupteur «RES +» (restaurer +)**

S'utilise pour augmenter la vitesse programmée et pour retourner à la vitesse programmée d'origine.

**D- Interrupteur «CANCEL» (annuler)**

S'utilise pour désactiver la conduite à vitesse programmée.

**Régulateur de vitesse (le cas échéant)****📖 REMARQUE**

- Lorsque vous utilisez les interrupteurs du régulateur de vitesse, appuyez sur les interrupteurs du régulateur de vitesse de manière appropriée. La conduite à vitesse programmée peut se désactiver automatiquement si deux interrupteurs du régulateur de vitesse ou plus sont actionnés en même temps.

**5****Activation**

N00518401483

1. Placez le mode de fonctionnement de l'interrupteur d'alimentation sur ON (marche) et appuyez sur l'interrupteur «ON/OFF» (marche/arrêt) (A) du régulateur de vitesse pour activer le régulateur de vitesse.

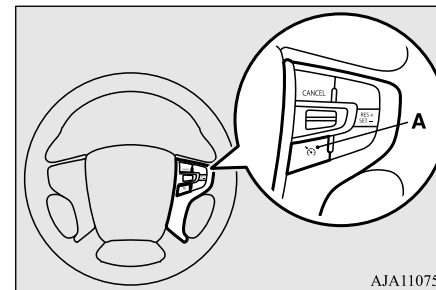

AJA110750

## Régulateur de vitesse (le cas échéant)

Le témoin du régulateur de vitesse apparaît sur l'écran d'information de l'affichage multi-information.

Affichage du témoin



**5**

- Accélérez ou décélérez jusqu'à obtenir la vitesse souhaitée, puis appuyez sur l'interrupteur «SET -» (régler -) (B) et relâchez-le. Le témoin «SET» (régler) apparaît sur l'écran d'information de l'affichage multi-information. Le véhicule maintiendra alors la vitesse souhaitée.

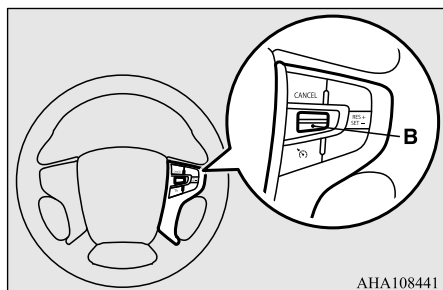

### REMARQUE

- Quand vous relâchez l'interrupteur «SET -» (régler -) (B), la vitesse du véhicule est programmée.

## Augmentation de la vitesse programmée

N00518501426

Il existe deux moyens d'augmenter la vitesse programmée.

### Interrupteur «RES +» (restaurer +)

Appuyez sur l'interrupteur «RES +» (restaurer +) (C) lorsque vous conduisez à la vitesse programmée, et votre vitesse augmente alors progressivement.

Ne le relâchez qu'une fois la vitesse atteinte. Votre nouvelle vitesse de croisière est à présent programmée.

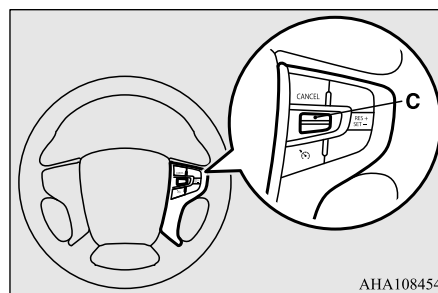

Pour augmenter votre vitesse par petits incréments, appuyez sur l'interrupteur «RES +»

(restaurer +) (C) pendant moins d'1 seconde environ, puis relâchez-le.

Chaque fois que vous appuyez sur l'interrupteur «RES +» (restaurer +) (C), la vitesse de votre véhicule augmente d'environ 1,6 km/h (1 mi/h).

### Pédale d'accélérateur

En conduisant à la vitesse programmée, utilisez la pédale d'accélérateur pour atteindre la vitesse souhaitée puis appuyez sur l'interrupteur «SET -» (régler -) (B) et relâchez-le momentanément pour programmer une nouvelle vitesse de croisière.

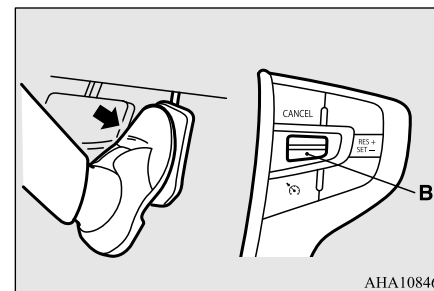

## Réduction de la vitesse programmée

N00518601355

Il existe deux moyens de réduire la vitesse programmée.

### Interrupteur «SET -» (régler -)

Appuyez sur l'interrupteur «SET -» (régler -) (B) lorsque vous conduisez à la vitesse programmée, et votre vitesse diminue progressivement.

Ne le relâchez qu'une fois la vitesse atteinte. Votre nouvelle vitesse de croisière est à présent programmée.

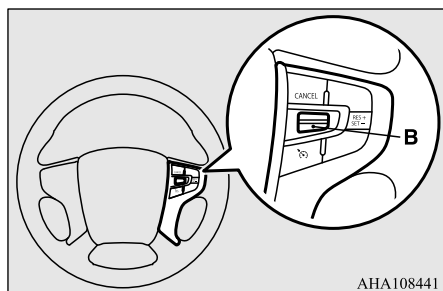

AHA108441

Pour réduire votre vitesse par petits incréments, appuyez sur l'interrupteur «SET -» (régler -) (B) pendant moins d'1 seconde environ, puis relâchez-le.

Chaque fois que vous appuyez sur l'interrupteur «SET -» (régler -) (B), la vitesse de votre véhicule diminue d'environ 1,6 km/h (1 mi/h).

### Pédale de freinage

En conduisant à la vitesse programmée, utilisez la pédale de freinage qui désactive le régulateur de vitesse, puis appuyez sur l'interrupteur «SET -» (régler -) (B) et relâchez-le momentanément pour programmer une nouvelle vitesse de croisière.

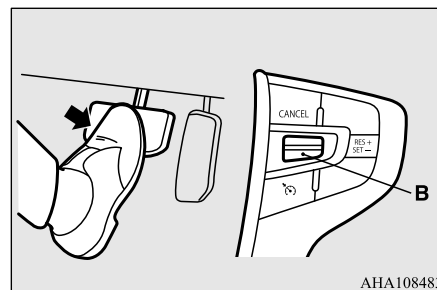

AHA108483

## Régulateur de vitesse (le cas échéant)

### Pour augmenter ou diminuer provisoirement votre vitesse

N00541701125

### Pour augmenter provisoirement votre vitesse

Appuyez normalement sur la pédale d'accélérateur. Lorsque vous relâchez la pédale, vous revenez à la vitesse programmée.

5

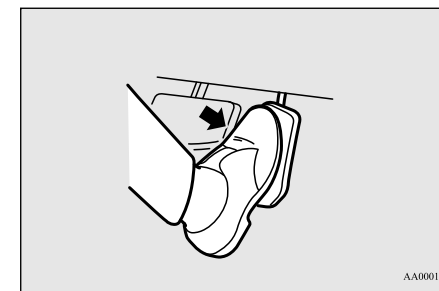

AA0001395

### REMARQUE

- Dans certaines conditions de conduite, la conduite à vitesse programmée peut être désactivée. Si cela se produit, reportez-vous à la section «Pour activer», page 5-99, et répétez la procédure de réglage de la vitesse.

## Régulateur de vitesse (le cas échéant)

### Pour diminuer provisoirement votre vitesse

Appuyez sur la pédale de frein pour diminuer la vitesse. Pour revenir à la vitesse programmée précédemment, appuyez sur l'interrupteur «RES +» (restaurer +) (C).

**5**

Reportez-vous à la section «Pour reprendre la vitesse programmée», page 5-102.

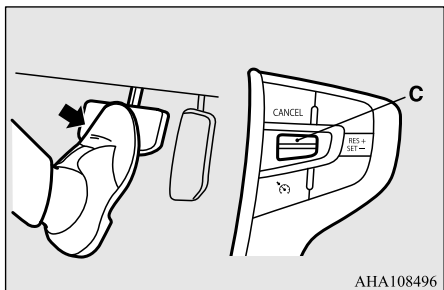

### Pour désactiver

La conduite à vitesse programmée peut être désactivée comme suit:

- Appuyez sur l'interrupteur «ON OFF» (marche/arrêt) (A) du régulateur de vitesse (le régulateur de vitesse est alors désactivé.)

- Appuyez sur l'interrupteur CANCEL (annuler) (D).
- Appuyez sur la pédale de frein.

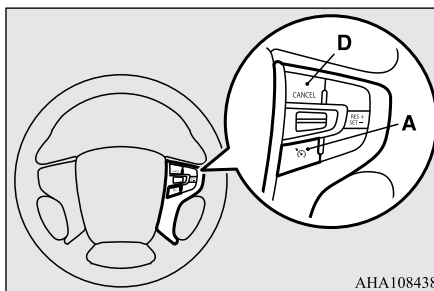

La conduite à vitesse programmée est désactivée automatiquement d'une des manières suivantes.

- Lorsque votre vitesse se réduit d'environ 15 km/h (10 mi/h) ou plus sous la vitesse programmée en raison d'une montée, etc.
- Lorsque votre vitesse descend jusqu'à atteindre environ 40 km/h (25 mi/h) ou moins.
- Quand le système de contrôle de stabilité actif (ASC) commence à fonctionner. Reportez-vous à la section «Système de contrôle de stabilité actif (ASC)», page 5-95.

### ⚠ AVERTISSEMENT

- Bien que la conduite à vitesse programmée est désactivée lorsque vous sélectionnez la position «N» (point mort), ne placez jamais le levier sélecteur en position «N» (point mort) en conduisant. Cela pourrait provoquer un grave accident étant donné que le système de freinage par récupération serait inopérant.

### ⚠ ATTENTION

- Quand la conduite à vitesse programmée est désactivée automatiquement dans n'importe quelle situation autre que celles décrites ci-dessus, il se peut que le système soit défectueux. Appuyez sur l'interrupteur ON/OFF (marche/arrêt) du régulateur de vitesse pour désactiver le régulateur de vitesse et faites inspecter votre véhicule par un concessionnaire agréé Mitsubishi EV.

### Reprise de la vitesse programmée

N00518901417

Si la conduite à vitesse programmée se désactive suite à une des conditions décrites dans la section «Pour désactiver», page 5-102, vous pouvez reprendre la vitesse programmée auparavant en appuyant sur l'interrupteur



## Système de régulation de vitesse adaptatif (ACC) (le cas échéant)

«RES +» (restaurer +) (C) vers le haut lorsque vous conduisez à une vitesse supérieure ou égale à environ 40 km/h (25 mi/h). Le témoin «SET» (régler) apparaît sur l'écran d'information du groupe d'instruments.

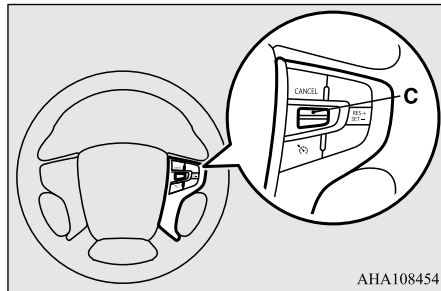

Si l'une des circonstances suivantes se présente, vous ne pourrez restaurer la vitesse préalablement programmée à l'aide du levier. Vous devrez alors reprendre la procédure de réglage de la vitesse:

- Appuyez sur l'interrupteur «ON/OFF» (marche/arrêt) du régulateur de vitesse.
- Vous sélectionnez le mode de fonctionnement OFF (arrêt) de l'interrupteur d'alimentation.
- Le témoin du régulateur de vitesse s'éteint.

### Système de régulation de vitesse adaptatif (ACC) (le cas échéant)

N00576800077

Le système de régulation de vitesse adaptatif (ACC) maintient la vitesse réglée sans que vous n'ayez à utiliser la pédale d'accélérateur. À l'aide d'un capteur (A), le système mesure également la vitesse relative et la distance qui vous sépare du véhicule qui vous précède. Il maintient ainsi une distance de sécurité définie entre votre véhicule et celui qui vous précède en décélérant automatiquement lorsque les deux véhicules sont trop proches.

La vitesse de croisière programmée peut être réglée entre 40 km/h (25 mi/h) et 180 km/h (110 mi/h). Pour la distance, trois niveaux différents peuvent être sélectionnés.

Si le véhicule qui vous précède ralentit, le système ACC applique automatiquement un freinage léger afin de maintenir la distance de sécurité. Si l'autre véhicule accélère, le système ACC fait automatiquement accélérer votre véhicule jusqu'à la vitesse programmée. Si votre véhicule s'approche trop près de celui qui le précède, un avertisseur sonore retentit et un avertissement apparaît sur l'affichage multi-information. Quand le système

ACC ne détecte aucun véhicule devant vous, la vitesse programmée est maintenue.

Vous pouvez également sélectionner le mode régulateur de vitesse classique.

Les feux de freinage s'allument pendant le freinage automatique.

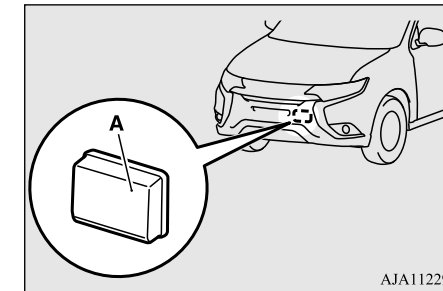

5

#### ⚠ AVERTISSEMENT

- Avant d'utiliser le système de régulation de vitesse adaptatif, veuillez lire l'intégralité du contenu de cette section afin de bien comprendre les limitations du système. Le non-respect de ces instructions peut être la cause d'accidents.

## Système de régulation de vitesse adaptatif (ACC) (le cas échéant)

**AVERTISSEMENT**

- Ne vous fiez jamais uniquement au système de régulation de vitesse adaptatif. Il ne s'agit ni d'un système d'évitement de collision, ni d'un système de conduite automatique. Il est conçu pour appliquer uniquement un freinage léger et ne doit, en aucun cas, remplacer une conduite prudente et responsable. Tenez-vous toujours prêt à freiner vous-même.

5

**REMARQUE**

- Quand le système ACC est en train de fonctionner, le niveau de freinage par récupération ne peut pas être modifié. Si vous essayez de modifier le niveau, un avertisseur sonore retentit.
- Si le système ACC est activé alors que la position «B» (freinage par récupération) est sélectionnée, la position du sélecteur passe automatiquement à la position «D» (conduite).

**Interrupteur du régulateur de vitesse**

N00577000034

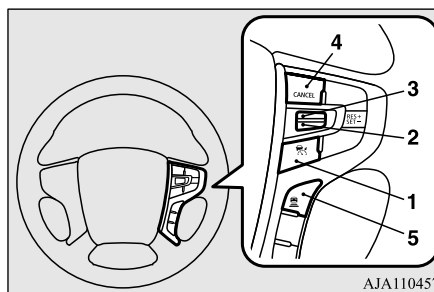

AJA110457

**1- Interrupteur «ACC ON/OFF» (marche/arrêt ACC)**

Cet interrupteur vous permet d'activer ou de désactiver le système de régulation de vitesse adaptatif.

**2- Interrupteur «SET -» (régler -)**

Cet interrupteur vous permet de régler la vitesse de votre choix ou de réduire la vitesse programmée.

**3- Interrupteur «RES +» (restaurer +)**

Cet interrupteur permet de restaurer le régulateur de vitesse après avoir annulé le système ACC ou le régulateur de vitesse classique.

Il permet également d'augmenter la vitesse programmée.

**4- Interrupteur «CANCEL» (annuler)**

Cet interrupteur permet d'annuler la fonction de régulation du système ACC ou du régulateur de vitesse.

**5- Interrupteur de distance ACC**

Cet interrupteur permet de régler ou de modifier la distance de sécurité entre votre véhicule et celui qui vous précède.

**REMARQUE**

- Lorsque vous utilisez les interrupteurs du régulateur de vitesse, appuyez sur les interrupteurs du régulateur de vitesse de manière appropriée. Le système ACC peut se désactiver automatiquement si deux interrupteurs du régulateur de vitesse ou plus sont actionnés en même temps.

**Témoins ACC**

N00577100051

Lorsque le système ACC est activé, des témoins relatifs à ce système apparaissent sur l'affichage multi-information.

Systeme de régulation de vitesse adaptatif (ACC) (le cas échéant)

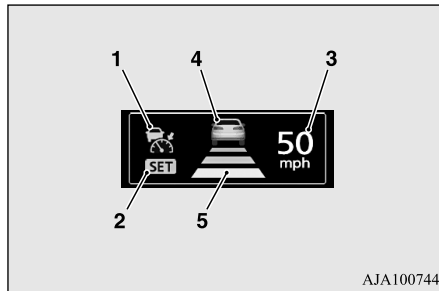

AJA100744

- 1- Témoin ACC:**  
Indique que le système ACC est mis en marche.
- 2- Témoin d'état du régulateur:**  
Indique que le système ACC est activé.
- 3- Témoin de vitesse définie:**  
Indique la vitesse définie.  
Si aucune vitesse n'est définie, «----» s'affiche.
- 4- Témoin de véhicule qui précède:**  
Indique quand le système ACC détecte un véhicule devant vous.  
Si un véhicule est détecté à l'avant alors que l'ACC est activé, le témoin «actif» de détection d'un véhicule circulant devant indiqué sur l'illustration ci-dessous s'allume.  
Si un véhicule est détecté à l'avant alors que l'ACC est désactivé, le témoin de «veille» de détection d'un véhicule circulant devant s'allume.

Affichage	État	
	Veille	Actif
Véhicule qui précède détecté		

**5-Témoin de distance de sécurité:**

Indique la distance de sécurité.  
Deux états possibles: «veille» et «actif»  
Si un véhicule est détecté à l'avant alors que l'ACC est activé, le témoin «actif» de distance de sécurité indiqué sur l'illustration ci-dessous s'allume.  
Si un véhicule est détecté à l'avant alors que l'ACC est désactivé, le témoin de «veille» de distance de sécurité s'allume.

Symbole de réglage de la distance de sécurité	État	
	Veille	Actif
Longue		
Moyenne		
Courte		

**Utilisation du système de régulation de vitesse adaptatif**

N00577200078

**Pour mettre en marche le système ACC**

**5**

Quand le mode de fonctionnement de l'interrupteur d'alimentation est ON (marche), appuyez sur l'interrupteur «ACC ON/OFF» (marche/arrêt ACC).

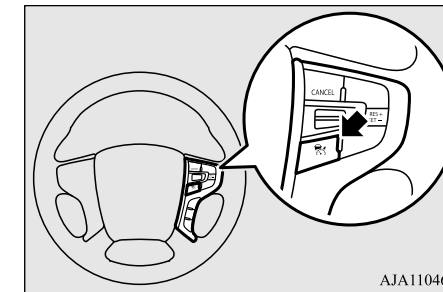

AJA110460

## Système de régulation de vitesse adaptatif (ACC) (le cas échéant)

Les témoins ACC apparaissent sur l'affichage multi-information.

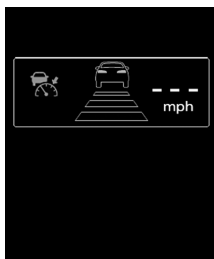

5

### REMARQUE

- Chaque fois que vous sélectionnez le mode de fonctionnement OFF (arrêt), le système ACC se désactive.

### Pour arrêter le système ACC

Appuyez sur l'interrupteur «ACC ON/OFF» (marche/arrêt ACC) pour arrêter le système ACC.

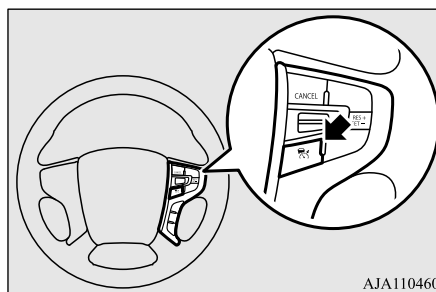

AJA110460

### REMARQUE

- Vous pouvez arrêter le système ACC même s'il est actif.
- Chaque fois que vous sélectionnez le mode de fonctionnement OFF (arrêt), le système ACC se désactive et la vitesse programmée est effacée.

### Pour activer la régulation ACC

Lorsque le système ACC est en marche, appuyez sur l'interrupteur «SET -» (régler -) pendant la conduite, maintenez-le enfoncé et relâchez-le lorsque le véhicule atteint la vitesse souhaitée. Le système ACC s'active et lance la régulation de vitesse afin de maintenir la vitesse programmée.

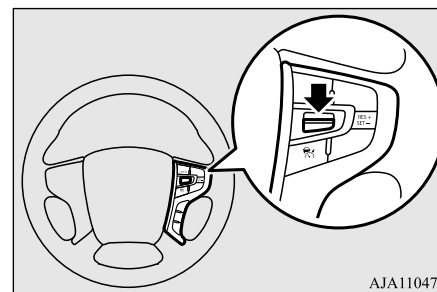

AJA110473

## Système de régulation de vitesse adaptatif (ACC) (le cas échéant)

Le témoin de réglage s'allume, la vitesse programmée est indiquée et le témoin de distance de sécurité passe en mode «Actif». Un avertisseur sonore retentit également.



La vitesse peut être réglée sur une valeur approximative comprise entre 40 km/h (25 mph) et 180 km/h (110 mph).

Lorsque le système détecte un véhicule qui vous précède et que la vitesse de votre véhicule est comprise entre 10 km/h (6 mi/h) et 40 km/h (25 mi/h) approximativement, vous pouvez activer le système ACC. Dans ce cas, la vitesse sera programmée sur 40 km/h (25 mi/h).

Autrement, le système ACC ne peut pas être activé lorsque votre véhicule circule à une vitesse inférieure à 40 km/h (25 mi/h) ou supérieure à 180 km/h (110 mph).

### REMARQUE

- Le système ACC ne s'active pas dans les conditions suivantes:

### REMARQUE

- La vitesse de votre véhicule est inférieure à environ 10 km/h (6 mi/h) ou supérieure à 180 km/h (110 mi/h).
- La vitesse de votre véhicule est comprise entre 10 km/h (6 mi/h) et 40 km/h (25 mi/h) environ, et le système ACC ne détecte aucun véhicule devant vous.
- Le système ASC est en position «OFF» (arrêt).
- Le système ABS, ASC ou TCL est activé.
- Le sélecteur est en position «P» (stationnement), «R» (marche arrière) ou «N» (point mort).
- La pédale de frein est enfoncée.
- Le frein de stationnement est appliqué.
- Le système ACC a jugé que les conditions de détection d'un véhicule précédant le vôtre étaient dégradées.
- Une anomalie a été détectée dans le système ACC.

### Quand le système ACC ne détecte aucun véhicule dans la distance définie

La vitesse de votre véhicule est maintenue sur la valeur que vous avez réglée, soit entre 40 km/h (25 mi/h) et 180 km/h (110 mi/h) environ.

### REMARQUE

- Si la vitesse du véhicule dépasse la valeur déterminée dans une descente, le système freine automatiquement afin de maintenir la vitesse que vous avez réglée.

### Quand le système (ACC) détecte un véhicule dans la distance définie

N00581400055

Le système ACC maintient la distance par rapport au véhicule qui le précède et freine automatiquement s'il juge que cela est nécessaire. Pour la distance, trois niveaux différents peuvent être sélectionnés.

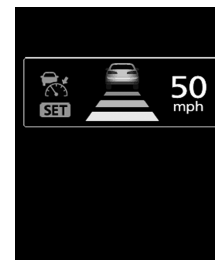

5

## Système de régulation de vitesse adaptatif (ACC) (le cas échéant)

Quand le véhicule qui vous précède s'arrête, le système ACC freine automatiquement pour arrêter votre véhicule.

Quelques secondes après l'arrêt de votre véhicule, le système ACC relâche les freins et votre véhicule se met à rouler lentement. Vous devez appuyer sur les freins pour maintenir votre véhicule immobile.

5



### ⚠️ AVERTISSEMENT

- Ne quittez jamais le véhicule s'il est arrêté par le système ACC.

### 📖 REMARQUE

- Si la pédale de frein n'est pas enfoncée dans les 2 secondes qui suivent l'arrêt de votre véhicule par le système ACC, un avertisseur sonore retentit, le message d'avertissement ci-dessus apparaît sur l'affichage multi-information afin d'avertir le conducteur et la régulation ACC est annulée.

### 📖 REMARQUE

- Quand vous enfoncez la pédale de frein alors qu'un freinage automatique est appliqué, vous ressentez une sensation de fermeté. Il s'agit d'un phénomène normal. Appuyez davantage sur la pédale pour appliquer une force de freinage plus importante.
- Des bruits de fonctionnement peuvent se faire entendre au cours de la phase de freinage automatique. Il s'agit d'un phénomène normal.

Quand le système ACC ne détecte plus aucun véhicule, l'avertisseur sonore retentit, le symbole du véhicule disparaît de l'affichage et votre véhicule accélère lentement jusqu'à atteindre la vitesse définie.



### ⚠️ AVERTISSEMENT

- Il est possible que votre véhicule accélère jusqu'à la vitesse programmée dans les situations suivantes. Vous pouvez au besoin actionner les freins pour ralentir.

### ⚠️ AVERTISSEMENT

- Lorsque votre véhicule ne suit plus un véhicule (par exemple, à une sortie d'autoroute ou lorsque le véhicule qui vous précède change de voie).

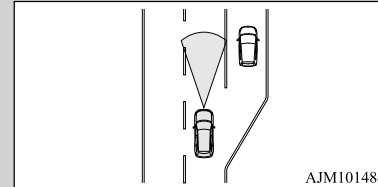

AJM101484

- Dans un virage.



AJM101497

- Lorsque le véhicule qui vous précède change de trajectoire ou de voie, le système ACC ne ralentit pas votre véhicule si un véhicule à l'arrêt apparaît devant votre véhicule.

### Alarme d'approche

N00576900049

Lorsque le système ACC est activé, si votre véhicule s'approche trop près du véhicule qui le précède, vous en êtes informé au moyen d'un témoin sonore et de l'affichage d'un

## Système de régulation de vitesse adaptatif (ACC) (le cas échéant)

message. Dans ce cas, freinez pour maintenir la distance appropriée entre les deux véhicules.

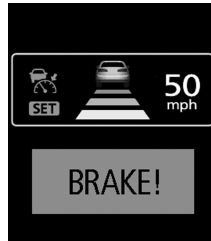
**AVERTISSEMENT**

- Lorsque le système ACC n'est pas utilisé, désactivez-le afin d'éviter toute activation inopinée.
- N'actionnez jamais le système ACC depuis l'extérieur du véhicule.
- Le système ACC ne ralentit pas votre véhicule et/ou n'émet aucune alarme d'approche dans les cas suivants:
  - Un objet autre qu'un véhicule (un piéton, par exemple) se trouve devant votre véhicule.
  - Un dysfonctionnement est détecté dans le système.
- Dans les cas suivants, le système ACC ne ralentit pas votre véhicule, mais l'alarme d'approche est émise:
  - Le véhicule qui vous précède est à l'arrêt ou il se déplace très lentement.
  - Votre système de freinage rencontre un problème, tel qu'une surchauffe.

**AVERTISSEMENT**

- Si le système ACC ne peut pas détecter correctement le véhicule qui se trouve devant, il se peut qu'il ne parvienne pas à maintenir la vitesse programmée ou la distance de sécurité et qu'il n'alerte pas le conducteur. Situations types:
  - Un véhicule coupe votre trajectoire à distance rapprochée.
  - Le véhicule qui vous précède n'est pas entièrement sur votre trajectoire.
  - Le véhicule qui vous précède tire une remorque.
  - Une moto ou un vélo se trouve devant vous.
  - Le véhicule qui vous précède est un camion dont le chargement dépasse du plateau de chargement.
  - Le véhicule qui vous précède est extrêmement bas ou sa garde au sol est extrêmement haute.
- Lorsque vous circulez sur une route vallonnée.
- Dans un virage.
- Lorsque vous circulez sur une route cabossée ou dégradée.
- Dans un tunnel.
- Vous circulez dans des zones de construction.
- L'arrière de votre véhicule est abaissé en raison du poids des passagers et des bagages.

**AVERTISSEMENT**

- Dans les deux minutes qui suivent le démarrage du moteur.
- Vous conduisez dans des sections de route courbes, y compris les entrées/sorties de route, ou vous roulez à côté d'une voie fermée pour cause de travaux ou zone similaire.

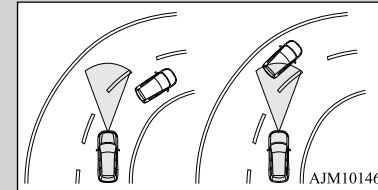

- La surface du capteur est recouverte de saleté, de neige, de glace, etc.
- Le véhicule qui vous précède ou un véhicule venant en sens inverse projette de l'eau, de la neige ou de la saleté.
- Vous roulez sur une route sinueuse.

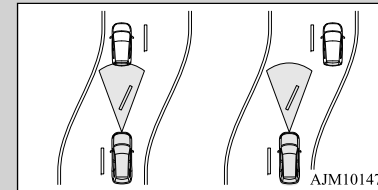

- N'utilisez jamais le système ACC dans les conditions suivantes:
  - Circulation dense.
  - Routes sinueuses.

## Système de régulation de vitesse adaptatif (ACC) (le cas échéant)

5

**⚠ AVERTISSEMENT**

- Routes glissantes, comme des routes verglacées, couvertes de neige ou de boue.
- Conditions météorologiques défavorables (pluie, neige, tempêtes de sable, etc.).
- Pentes descendantes raides.
- L'inclinaison de la route change fréquemment.
- L'alarme d'approche retentit fréquemment.
- Votre véhicule est remorqué ou en remorque un autre.
- Lorsque votre véhicule se trouve sur un banc à rouleaux ou sur des rouleaux fous.
- La pression de gonflage des pneus n'est pas adéquate.
- Le capteur radar et/ou la zone périphérique sont endommagés ou déformés.

**⚠ ATTENTION**

- Pour garantir un fonctionnement correct du système ACC:
  - Nettoyez toujours la surface du capteur radar.
  - Évitez les chocs sur le capteur radar ou la zone périphérique.
  - N'apposez aucun autocollant sur le capteur radar ou la zone périphérique.
  - N'appliquez pas de peinture sur le capteur radar.
  - N'installez pas de protège-calandre.

**⚠ ATTENTION**

- Ne modifiez pas le capteur radar ou la zone périphérique.
- Utilisez toujours des pneus de la même taille, du même type et de la même marque, sans différence d'usure importante.
- Ne modifiez pas la suspension du véhicule.

**Augmentation de la vitesse programmée**

N00581500056

Il existe deux moyens d'augmenter la vitesse déterminée.

**En utilisant l'interrupteur «RES +» (restaurer +):**

Chaque fois que vous poussez l'interrupteur «RES +» (restaurer +) vers le haut alors que le système ACC est activé, la vitesse déterminée augmente de 1 km/h (1 mi/h). Si vous maintenez l'interrupteur enfoncé vers le haut, la vitesse déterminée augmente par incréments de 5 km/h (5 mi/h).

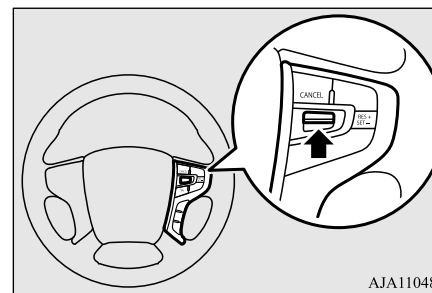
**REMARQUE**

- Après avoir modifié la vitesse programmée, un bref délai s'écoule avant que le véhicule ne commence à accélérer pour atteindre la nouvelle vitesse.
- Vous pouvez modifier la vitesse déterminée même si votre véhicule en suit un autre grâce au système ACC. Notez toutefois que, dans ce cas, votre véhicule n'accélérera pas, bien que la vitesse déterminée ait été augmentée.



## Système de régulation de vitesse adaptatif (ACC) (le cas échéant)

**REMARQUE**

- Quand vous maintenez l'interrupteur enfoncé, un signal sonore est émis chaque fois que la vitesse déterminée change.

**En utilisant la pédale d'accélérateur:**

Si la pédale d'accélérateur est enfoncée pendant la conduite alors que le système ACC est actif, vous pouvez accélérer au-delà de la vitesse déterminée.

Quand le véhicule atteint la vitesse souhaitée, poussez l'interrupteur «SET -» (régler -) vers le bas, relâchez-le, puis relâchez la pédale d'accélérateur. La nouvelle vitesse est alors définie dans le système.

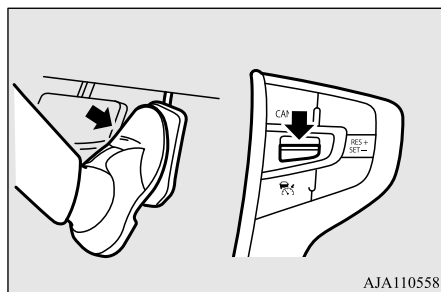

AJA110558

**AVERTISSEMENT**

- Les fonctions de commande de freinage ACC et d'alarme d'approche ne fonctionnent pas tant que la pédale d'accélérateur est enfoncée.

**REMARQUE**

- Le témoin de vitesse programmée de l'affichage multi-information affiche «---» lorsque la pédale d'accélérateur est enfoncée.
- Si le bouton «SET -» (régler -) n'est pas enfoncé pendant que vous appuyez sur la pédale d'accélérateur, la vitesse du véhicule revient à la valeur définie, une fois la pédale d'accélérateur relâchée. Quand la pédale d'accélérateur est relâchée, il se peut que les fonctions de commande de freinage ACC et d'alarme d'approche ne soient pas immédiatement opérationnelles.

**Réduction de la vitesse programmée**

N00581600031

Il existe deux moyens de réduire la vitesse programmée.

**En utilisant l'interrupteur «SET -» (régler -):**

Chaque fois que vous poussez l'interrupteur «SET -» (régler -) vers le bas alors que le système ACC est activé, la vitesse programmée diminue de 1 km/h (1 mi/h). Si vous maintenez l'interrupteur enfoncé vers le bas, la vitesse programmée diminue par incréments de 5 km/h (5 mi/h).

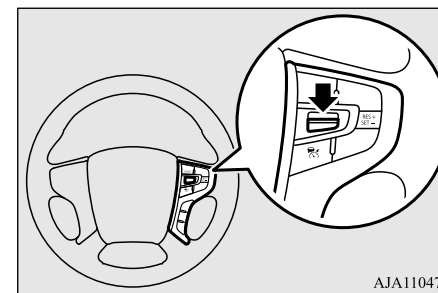
**5**

AJA110473

**REMARQUE**

- Après avoir modifié la vitesse programmée, un bref délai s'écoule avant que le véhicule ne commence à ralentir.
- Vous pouvez modifier la vitesse programmée même si votre véhicule en suit un autre grâce au système ACC. Notez toutefois que, dans ce cas, votre véhicule ne ralentira pas, bien que la vitesse programmée ait été diminuée.

## Système de régulation de vitesse adaptatif (ACC) (le cas échéant)

### REMARQUE

- Quand vous maintenez l'interrupteur enfoncé, un signal sonore est émis chaque fois que la vitesse programmée change.

### En utilisant la pédale de frein:

5

Quand vous enfoncez la pédale de frein alors que le système ACC est activé, la régulation ACC est annulée et la vitesse de votre véhicule diminue.

Au moment où le véhicule atteint la vitesse souhaitée, poussez l'interrupteur «SET -» (régler -) vers le bas et relâchez-le. La nouvelle vitesse est alors définie dans le système.

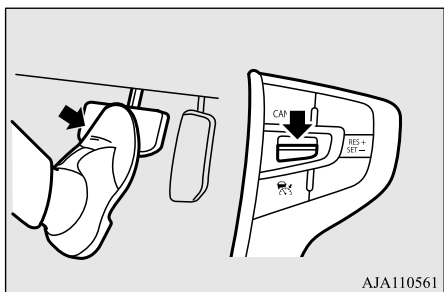

### REMARQUE

- La régulation ACC ne se réactive pas après avoir relâché la pédale de frein.

### Accélération provisoire du véhicule

N00582800027

Appuyez tout simplement sur la pédale d'accélérateur pour obtenir une accélération provisoire du véhicule. Dès que vous relâchez la pédale, le véhicule revient automatiquement à la vitesse déterminée et le système ACC reprend le contrôle.

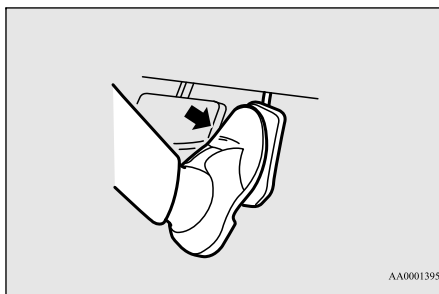

### AVERTISSEMENT

- Les fonctions de commande de freinage ACC et d'alarme d'approche ne fonctionnent pas tant que la pédale d'accélérateur est enfoncée.

### REMARQUE

- La vitesse déterminée n'est plus indiquée (indicateur équivalent à «--») lorsque vous appuyez sur la pédale d'accélérateur. Cette indication reste affichée aussi longtemps que vous appuyez sur la pédale.
- Dans certaines conditions, il se peut que les fonctions de commande de freinage et d'alarme du système ACC ne soient pas immédiatement opérationnelles après le relâchement de la pédale d'accélérateur.

### Annulation de la régulation ACC

N00581700087

Il existe deux manières d'annuler la régulation ACC.

- En appuyant sur l'interrupteur «CANCEL» (annuler).
- En enfonçant la pédale de frein.

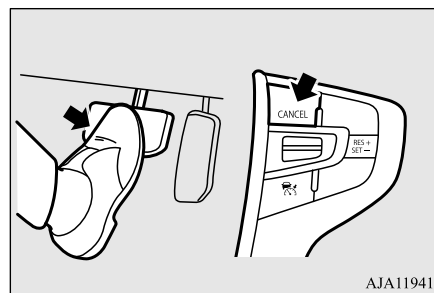

## Système de régulation de vitesse adaptatif (ACC) (le cas échéant)

**REMARQUE**

- Vous pouvez également annuler la régulation ACC en appuyant sur l'interrupteur «ACC ON/OFF» (marche/arrêt ACC). Si vous appuyez sur cet interrupteur alors que le système ACC est en marche, ce dernier se désactive.

Quand le système ACC est annulé, le témoin «SET» (régler) s'éteint et le témoin de distance de sécurité passe en affichage «veille». Le témoin de véhicule qui précède passe également en affichage «veille» lorsqu'un véhicule est détecté devant vous.

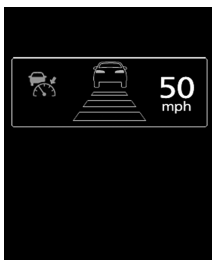

Quand l'une des situations ci-dessous se présente, la régulation ACC est automatiquement annulée, un avertisseur sonore se fait entendre et un message apparaît sur l'affichage multi-information.



- Votre véhicule s'arrête.
- Le système ASC est désactivé.
- Le système ABS, ASC ou TCL est activé.
- Le sélecteur est en position «P» (stationnement), «R» (marche arrière) ou «N» (point mort).
- Le frein de stationnement est appliqué.

Lorsque le système ACC détermine que ses performances de détection se sont dégradées, un signal sonore retentit et un message apparaît sur l'affichage multi-information.

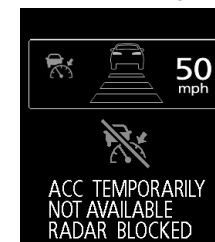

5

Cela peut se produire dans les cas suivants:

- Des corps étrangers, tels que de la saleté, de la neige ou de la glace, collent à la surface du capteur radar.
- Conditions météorologiques défavorables (pluie, neige, tempêtes de sable, etc.).
- Le véhicule qui vous précède ou un véhicule venant en sens inverse projette de l'eau, de la neige ou de la saleté.
- Vous roulez sur une route peu fréquentée avec quelques véhicules et obstacles devant vous.
- Le système de freinage surchauffe à cause de l'action continue du contrôle de freinage ou d'une longue descente.

Si le message reste affiché sur l'écran, il est possible que le système ACC présente un

## Système de régulation de vitesse adaptatif (ACC) (le cas échéant)

dysfonctionnement. Contactez un concessionnaire agréé Mitsubishi EV.

### Réactivation de la régulation

N00581800046

Après avoir annulé la régulation ACC, avec le système ACC activé, vous pouvez rétablir la régulation ACC en appuyant sur l'interrupteur «RES +» (restaurer +) puis en le relâchant.

5

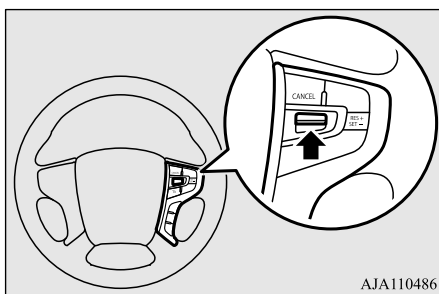

AJA110486

### REMARQUE

- Le système ACC ne peut pas être rétabli dans les conditions suivantes.
  - La vitesse de votre véhicule est inférieure à 10 km/h (6 mi/h) environ ou supérieure à 180 km/h (110 mi/h).
  - La vitesse de votre véhicule est comprise entre 10 km/h (6 mi/h) et 40 km/h (25 mi/h) environ, et le système ACC ne détecte aucun véhicule devant vous.

### REMARQUE

- Le système ASC est en position «OFF» (arrêt).
- Le système ABS, ASC ou TCL est activé.
- Le sélecteur est en position «P» (stationnement), «R» (marche arrière) ou «N» (point mort).
- La pédale de frein est enfoncée.
- Le frein de stationnement est appliqué.
- Le système ACC a jugé que les conditions de détection d'un véhicule précédant le vôtre étaient dégradées.
- Une anomalie a été détectée dans le système ACC.

### Modification de la distance de sécurité

N00581900034

Quand le système ACC est en marche, vous pouvez choisir parmi trois niveaux de distance entre votre véhicule et celui qui vous précède en appuyant sur l'interrupteur de distance ACC. Chaque fois que vous appuyez sur l'interrupteur de distance ACC, la distance de sécurité change selon la séquence suivante: «Longue», «Moyenne», «Courte», puis de nouveau «Longue». Chaque fois que vous activez le système ACC, la distance de sécurité est rétablie sur «Longue».

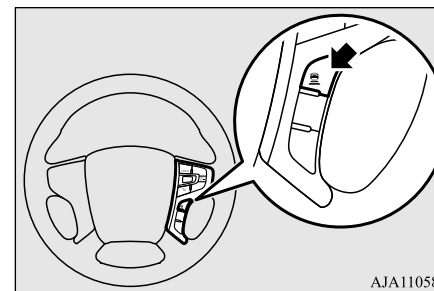

AJA110587

### REMARQUE

- La distance réelle dépend de la vitesse de votre véhicule et de celui qui vous précède. La distance s'accroît à mesure que la vitesse des véhicules augmente.

## Système de régulation de vitesse adaptatif (ACC) (le cas échéant)

Le témoin de distance de sécurité indique le niveau de distance:

«Longue»



«Moyenne»



«Courte»



### Activation du régulateur de vitesse classique

N00582000058

Avec le mode de fonctionnement de l'interrupteur d'alimentation sur ON (marche), appuyez sur l'interrupteur «ACC ON/OFF» (marche/arrêt ACC) et maintenez-le enfoncé. Un avertisseur sonore se fait entendre et le témoin suivant apparaît sur l'affichage multi-information.



Le régulateur de vitesse classique se désactive quand le mode de fonctionnement OFF (arrêt) est sélectionné.

Pour plus d'informations sur l'utilisation du régulateur de vitesse, reportez-vous à la section «Régulateur de vitesse», page 5-98.

### REMARQUE

- Le régulateur de vitesse classique n'émet aucun son, n'affiche pas l'alarme d'approche, n'ajuste pas la vitesse du véhicule, et ne contrôle pas la distance entre votre véhicule et celui qui vous précède.

### Affichage d'avertissement

N00590700038

Quand le système ACC détecte une anomalie, il se désactive, un avertisseur sonore se fait entendre et un message apparaît sur l'affichage multi-information. Si le message reste présent après avoir sélectionné le mode de fonctionnement OFF (arrêt) de l'interrupteur d'alimentation puis l'avoir remis sur ON (marche), contactez un concessionnaire agréé Mitsubishi EV.

5

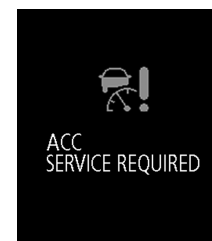



## Système de prévention des collisions frontales (FCM) (le cas échéant)

### Informations générales

N00582100091

**Pour les véhicules vendus aux États-Unis**  
ID FCC: OAYARS3-B

Ce dispositif est conforme à la partie 15 des réglementations de la FCC. Son fonctionnement est soumis aux deux conditions suivantes.

- (1) Ce dispositif ne doit pas produire d'interférences nuisibles, et
- (2) ce dispositif doit accepter toute interférence reçue, y compris les interférences pouvant provoquer un fonctionnement indésirable.

5

### ATTENTION

- Tout changement ou toute modification effectués par l'utilisateur et dont la conformité n'est pas expressément approuvée par l'organisme responsable de sa conformité peut entraîner l'annulation de droit de cet utilisateur de se servir de l'équipement.

**Pour les véhicules vendus au Canada**  
IC: 4135A-ARS3B

Le présent appareil est conforme aux CNR d'Industrie Canada applicables aux appareils radio exempts de licence. L'exploitation est autorisée aux deux conditions suivantes: (1) ce dispositif ne doit pas provoquer d'interférences, et (2) ce dispositif doit accepter toute interférence, y compris les interférences pouvant provoquer un fonctionnement indésirable du dispositif.

**Para los vehículos vendidos en México**

Certificado de homologación:  
RVLCOAR10-0980-A1  
Continental ARS3-B

Este equipo opera a título secundario, consecuentemente, debe aceptar interferencias perjudiciales incluyendo equipos de la misma clase y puede no causar interferencias a sistemas operando a título primario.

Cofetel notice:

“La operación de este equipo está sujeta a las siguientes dos condiciones:

- (1) es posible que este equipo o dispositivo no cause interferencia perjudicial y
- (2) este equipo o dispositivo debe aceptar cualquier interferencia, incluyendo la que pueda causar su operación no deseada.”

### Système de prévention des collisions frontales (FCM) (le cas échéant)

N00577300109

Le système de prévention des collisions frontales (FCM) est conçu pour réduire les risques de collision avec un véhicule ou un piéton situé devant votre véhicule. Le système FCM utilise un capteur (A) pour déterminer la distance et la vitesse relative par rapport à un véhicule ou à un piéton qui se trouve devant. Il ne s'agit, en aucun cas, d'un système d'évitement de collision ou d'un système de conduite automatique.

Quand votre véhicule s'approche trop près d'un autre ou d'un piéton situé tout droit sur sa trajectoire et le système FCM estime qu'il y a un risque de collision, le système émet des avertissements sonores et visuels.

Quand le système FCM juge la collision imminente avec le véhicule ou le piéton, il applique automatiquement un freinage modéré afin de vous avertir de freiner immédiatement.

Quand le système FCM estime que la probabilité d'éviter la collision avec le véhicule ou le piéton droit devant est infime, il applique un freinage d'urgence afin de réduire la gravité de l'impact et, si possible, d'éviter la collision.

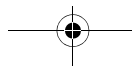

## Système de prévention des collisions frontales (FCM) (le cas échéant)

Les feux de freinage s'allument pendant le freinage automatique.

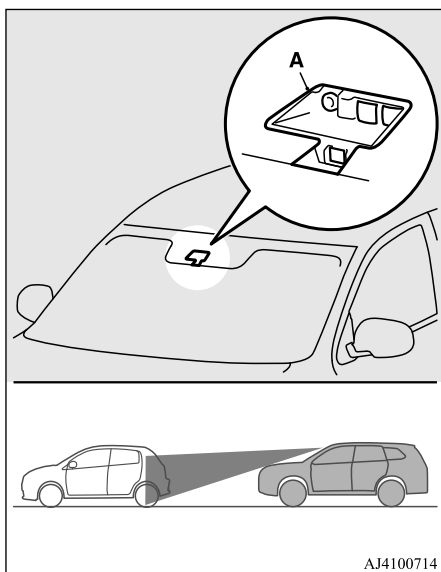

AJ4100714

### ⚠ AVERTISSEMENT

- Avant d'utiliser le système FCM, veuillez lire l'intégralité de cette section afin de parfaitement comprendre les limitations du système. Le non-respect de ces instructions peut être la cause d'accidents.

### ⚠ AVERTISSEMENT

- Le système FCM est conçu pour éviter certaines collisions frontales ou réduire la vitesse de l'impact lorsque de telles collisions se produisent. Il ne doit, en aucun cas, remplacer une conduite prudente et responsable. Dans certaines conditions, il se peut que le système ne fonctionne pas ou ne détecte pas correctement un véhicule ou un piéton situé devant. Si votre véhicule s'approche trop près d'un autre véhicule ou d'un piéton, prenez toutes les mesures nécessaires pour éviter la collision (freinage ou coup de volant), que le système FCM soit activé ou désactivé. Ne comptez jamais sur le système FCM pour éviter une collision.
- N'essayez jamais de tester le fonctionnement du système FCM. Vous pourriez provoquer un accident et ainsi provoquer des blessures graves, voire mortelles.

### Fonction d'avertissement de collision frontale

N00577400038

Si le système estime qu'il existe un risque de collision avec un véhicule ou un piéton situé devant, cette fonction vous en avertit au moyen d'alarmes sonores et visuelles.

Quand cette fonction est activée, un avertisseur sonore retentit et, au même moment, le message «BRAKE» (frein) apparaît sur l'écran d'informations de l'affichage multi-information.

Le système FCM se tient également prêt à fournir une réponse de freinage rapide et une force de freinage plus importante lorsque vous freinez.

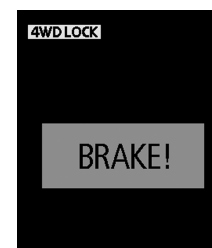

La fonction d'avertissement de collision frontale fonctionne lorsque le véhicule avance aux vitesses suivantes:

- Pour un autre véhicule: entre environ 15 km/h (10 mi/h) et 140 km/h (87 mi/h).

## Système de prévention des collisions frontales (FCM) (le cas échéant)

- Pour un piéton: entre environ 7 km/h (5 mi/h) et 65 km/h (40 mi/h).

### Fonction de freinage FCM

N00577700187

5

Quand le système FCM estime que la collision avec le véhicule ou le piéton situé devant est imminente, le système FCM applique automatiquement un freinage modéré afin d'avertir le conducteur qu'il doit freiner immédiatement.

Si le système FCM estime que la probabilité d'éviter la collision est infime, il applique automatiquement un freinage d'urgence afin de réduire l'impact et, si possible, d'éviter la collision.

Quand le système FCM applique un freinage d'urgence, un avertisseur sonore retentit et un avertissement apparaît sur l'écran d'information de l'affichage multi-information.



La fonction de freinage du système FCM fonctionne quand le véhicule avance aux vitesses suivantes:

- Pour un autre véhicule: entre environ 5 km/h (3 mi/h) et 80 km/h (50 mi/h)
- Pour un piéton: entre environ 5 km/h (3 mi/h) et 65 km/h (40 mi/h)

### ⚠ AVERTISSEMENT

- Si le système ASC est désactivé, la fonction de freinage FCM n'est pas opérationnelle. Reportez-vous à la section «Système de contrôle de stabilité actif (ASC)», page 5-95.
- Si la pédale de frein n'est pas enfoncée dans les 2 secondes qui suivent l'arrêt de votre véhicule par le système FCM, un avertisseur sonore retentit et les freins actionnés par le système FCM sont automatiquement relâchés. Appuyez sur les freins comme il se doit pour maintenir votre véhicule immobile.
- Dans certaines situations, le système FCM ne s'active pas et n'émet aucun avertissement ou ne procède pas à un freinage automatique. Voici quelques situations types:
  - Quand le sélecteur est en position «P» (stationnement) ou «R» (marche arrière).
  - Un objet autre qu'un autre véhicule ou un piéton est devant.
  - Un problème a été détecté dans le système FCM.

### ⚠ AVERTISSEMENT

- Un véhicule ou un piéton traverse soudainement devant votre véhicule.
- Le véhicule qui vous précède circule à une vitesse très inférieure à la vôtre.
- Suivant la situation, il est possible que le système FCM ne détecte pas la présence d'une moto, d'une bicyclette ou d'un mur. Le système FCM n'a pas été conçu pour détecter ces objets.
- Il se peut que la fonction d'avertissement de collision frontale (FCM) et/ou la fonction de freinage FCM ne s'activent pas dans certaines situations. Voici quelques situations types:
  - Un véhicule apparaît brusquement devant votre véhicule.
  - Un véhicule coupe votre trajectoire à distance rapprochée.
  - Le véhicule qui vous précède n'est pas entièrement sur votre trajectoire.
  - Votre véhicule change de voie et il s'approche immédiatement derrière le véhicule qui le précède.
  - Le véhicule qui vous précède tire une remorque.
  - Le véhicule qui vous précède est un camion dont le chargement dépasse du plateau de chargement.
  - Le véhicule qui vous précède est extrêmement bas ou sa garde au sol est extrêmement haute.
  - Le véhicule qui vous précède est extrêmement sale.



## Système de prévention des collisions frontales (FCM) (le cas échéant)

**⚠ AVERTISSEMENT**

- Le véhicule qui vous précède est couvert de neige.
- Le véhicule qui vous précède possède une grande surface de verre.
- Le véhicule qui vous précède n'a pas de réflecteur (de lumière) ou la position du réflecteur est basse.
- Le véhicule qui vous précède est un transporteur d'automobiles ou un véhicule de forme similaire.
- Vous accélérez ou décélérez rapidement.
- Vous conduisez sur une route glissante couverte d'eau de pluie, de neige, de verglas, etc.
- La route empruntée est très vallonnée (alternance de côtes et de descentes abruptes).
- Dans un virage.
- Lorsque vous circulez sur une route cabossée ou dégradée.
- Lorsque vous conduisez dans des zones sombres, comme dans un tunnel, ou la nuit.
- Lorsque le système détecte que les actions du conducteur telles que les mouvements du volant, l'accélération, le freinage ou le passage des vitesses sont en fait des mesures d'évitement de collision.
- L'arrière de votre véhicule est abaissé en raison du poids des passagers et des bagages.

**⚠ AVERTISSEMENT**

- Jusqu'à plusieurs secondes après avoir commencé à conduire.
- Les conditions météorologiques sont défavorables (pluie, neige, brouillard ou tempête de sable).
- Le pare-brise de la partie comportant le capteur est couvert de saleté, de gouttes de pluie, de neige et de glace, etc.
- Le véhicule qui vous précède ou un véhicule venant en sens inverse projette de l'eau, de la neige ou de la saleté.
- Lorsque vous utilisez un lave-glace de pare-brise.
- Si les essuie-glace du pare-brise ne sont pas des pièces d'origine Mitsubishi Motors ou équivalentes.
- Le capteur devient extrêmement chaud ou froid.
- Si la batterie de démarrage de 12 V devient faible ou est épuisée.
- Quand le capteur est affecté par une lumière forte, comme les rayons directs du soleil ou les phares d'un véhicule qui vous croise.
- Le système FCM peut ne pas détecter un piéton dans certaines situations. Voici quelques situations types:
  - Si la taille du piéton est inférieure à environ 1 m (3,2 pieds) ou supérieure à environ 2 m (6,5 pieds).
  - Si le piéton porte des vêtements lâches.

**⚠ AVERTISSEMENT**

- Si une partie du corps du piéton est cachée, comme par exemple s'il transporte un parapluie, un grand sac, etc.
- Si le piéton se penche en avant, s'assied ou s'allonge sur la route.
- Si le piéton pousse/tire quelque chose, comme une poussette, une bicyclette ou une chaise roulante.
- Quand des piétons sont en groupe.
- Quand le vêtement du piéton semble être presque de la même couleur ou luminosité que ses alentours.
- Si le piéton se trouve très près d'un objet, comme un autre véhicule.
- Si le piéton se trouve dans une zone sombre, comme la nuit ou dans un tunnel.
- Quand le piéton marche rapidement ou court.
- Quand le piéton s'avance soudainement devant le véhicule.
- Quand la position du piéton est proche du bord du véhicule.
- Lorsque le système interprète les actions du conducteur (telles que des mouvements de volant ou une accélération) comme étant des mesures d'évitement de collision, les fonctions d'alarme et de commande du système FCM peuvent être neutralisées.
- Il arrive que le système FCM s'active, alors que le risque de collision est faible, voire inexistant. Voici quelques exemples:

## Système de prévention des collisions frontales (FCM) (le cas échéant)

5

**AVERTISSEMENT**

- Lors du dépassement d'un véhicule.
- Dans un virage.
- Lorsqu'un objet sur le bord de la route (B) réfléchit le signal du capteur radar, comme un panneau de signalisation.

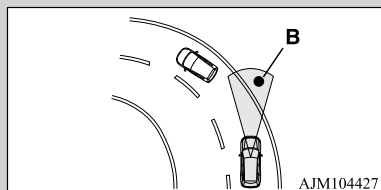

- Lorsque vous approchez d'une barrière, d'un passage à niveau, d'un passage souterrain, d'un pont étroit, du couvercle d'une bouche d'égout ou d'un dos d'âne.
- Sous un pont ou une passerelle.
- Dans un tunnel étroit.
- Dans une structure de parking.
- En approchant d'une pente très abrupte.
- En essayant d'arrêter votre véhicule très près d'un véhicule ou d'un objet devant.
- En passant très près d'un véhicule, d'un piéton ou d'un objet.

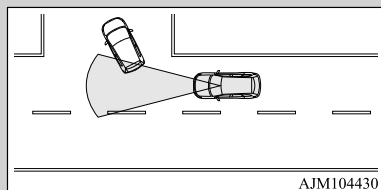
**AVERTISSEMENT**

- Quand un véhicule dans la voie parallèle se trouve positionné directement devant votre véhicule à cause d'une route en lacets.

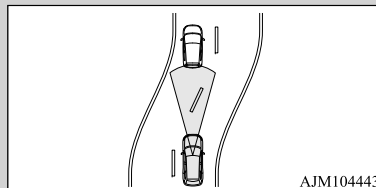

- En traversant une zone où des objets pourraient toucher le véhicule, comme de l'herbe épaisse, des branches ou une banquette.
- Quand des motifs sur la route pourraient être interprétés à tort comme étant un véhicule ou un piéton.
- Quand un véhicule traverse votre trajectoire dans la plage de détection du capteur.
- Quand un véhicule venant en sens inverse est placé directement devant votre véhicule sur une route en virage.
- Quand le système FCM détecte un objet long transporté sur votre véhicule, comme des skis ou une galerie de toit.
- Quand vous conduisez dans du brouillard, de la vapeur, de la fumée ou de la poussière.
- Le système FCM doit être désactivé dans les situations suivantes:

**AVERTISSEMENT**

- Quand vous utilisez une station de lavage automatique.
- La pression de gonflage des pneus n'est pas adéquate.
- Votre véhicule est remorqué ou en remorque un autre.
- Votre véhicule est transporté sur un camion.
- Lorsque votre véhicule se trouve sur un banc à rouleaux ou sur des rouleaux fous.
- Si le pare-brise sur le capteur ou entourant le capteur est fissuré ou égratigné.

**REMARQUE**

- Quand vous enfoncez la pédale de frein alors qu'un freinage automatique est appliqué, vous ressentez une sensation de fermeté. Il s'agit d'un phénomène normal. Appuyez davantage sur la pédale pour appliquer une force de freinage plus importante.
- Des bruits de fonctionnement peuvent se faire entendre au cours de la phase de freinage automatique. Il s'agit d'un phénomène normal.

## Système de prévention des collisions frontales (FCM) (le cas échéant)

**Interrupteur FCM ON/OFF  
(FCM activé/désactivé)**

N00577800133

Cet interrupteur permet d'activer ou de désactiver la fonction FCM et de sélectionner la distance de déclenchement de cette dernière.

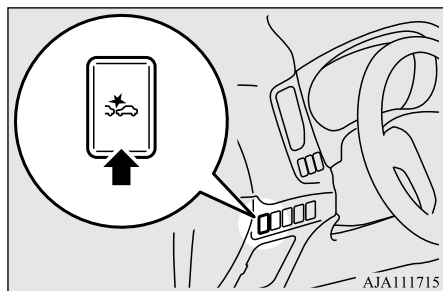



AJA111715

**Pour activer/désactiver le système FCM**

Chaque fois que le mode de fonctionnement de l'interrupteur d'alimentation est placé sur ON (marche), le système FCM est automatiquement activé.

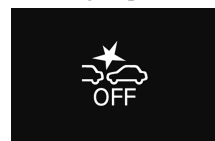
Pour désactiver le système FCM, appuyez sur l'interrupteur FCM ON/OFF (FCM activé/désactivé) et maintenez-le enfoncé. Le message suivant apparaît sur l'affichage multi-information et le témoin  s'allume dans le groupe d'instruments.



Pour réactiver le système FCM, appuyez sur l'interrupteur FCM ON/OFF (FCM activé/désactivé) et maintenez-le enfoncé. Le témoin  s'éteint sur le groupe d'instruments, et un mode de distance actuelle pour l'avertissement de collision frontale apparaît sur l'affichage multi-information.

**Pour modifier la distance de la fonction d'avertissement de collision frontale**

Trois niveaux peuvent être sélectionnés pour la distance de déclenchement des avertissements de collision frontale: «FAR» (loin), «MIDDLE» (moyen) ou «NEAR» (près).

Pour changer de mode de distance, appuyez sur l'interrupteur FCM ON/OFF (activé/désactivé). Le mode de distance change chaque fois que vous appuyez sur l'interrupteur. Le mode de distance sélectionné apparaît sur l'écran d'information de l'affichage multi-information.

Mode «FAR» (loin) sélectionné



Mode «MIDDLE» (moyen) est sélectionné



5

## Système de prévention des collisions frontales (FCM) (le cas échéant)

Mode «NEAR» (près) sélectionné



5

### REMARQUE

- La distance réelle à laquelle sont déclenchés les avertissements de collision frontale dépend de la vitesse de votre véhicule et de celui qui vous précède. La distance s'accroît à mesure que la vitesse des véhicules augmente.
- Vous ne pouvez pas régler la distance de déclenchement de la fonction de freinage FCM.

### Avertissement de problème système

N00594800053

En cas d'anomalie dans le système, un avertissement apparaît sur l'écran d'information de l'affichage multi-information, selon la situation.

### Quand le capteur ne peut pas détecter correctement

N00597600036

Si le système FCM juge que ses performances se sont dégradées, le système FCM devient inopérant.

Cela peut se produire dans les cas suivants:

- Présence de corps étrangers comme de la saleté, de la neige, de la buée ou de la condensation sur la partie du pare-brise comportant le capteur.
- Conditions météorologiques défavorables (pluie, neige, tempêtes de sable, etc.).
- Le véhicule qui vous précède ou un véhicule venant en sens inverse projeté de l'eau, de la neige ou de la saleté.

Le message suivant apparaît sur l'écran d'information de l'affichage multi-information et le témoin  s'allume dans le groupe d'instruments.



Quand le fonctionnement du capteur est rétabli, les fonctions FCM redeviennent opérationnelles.

Si le message continue à apparaître, il est possible que le capteur soit défaillant. Contactez un concessionnaire agréé Mitsubishi EV pour une inspection du capteur.

### REMARQUE

- Il est possible que le message «DRIVER ASSISTANCE CAMERA BLOCKED» (caméra d'assistance au conducteur bloquée) s'affiche temporairement sur l'écran d'information quand le capteur ne parvient pas à détecter un véhicule, un piéton ou un objet à portée. Il ne s'agit pas d'un dysfonctionnement. Dès qu'un véhicule ou un objet se trouve à portée, la fonction FCM est rétablie et le message disparaît.

## Système de prévention des collisions frontales (FCM) (le cas échéant)

**REMARQUE**

- Il est possible que le message «DRIVER ASSISTANCE CAMERA BLOCKED» (caméra d'assistance au conducteur bloquée) apparaisse sur l'écran d'information quand vous conduisez sur une route à la circulation fluide avec quelques véhicules et quelques obstacles devant.

**Quand le système ne peut provisoirement pas fonctionner**

N00595100079

Si le système est provisoirement indisponible pour une raison quelconque, le message suivant peut apparaître sur l'écran d'information de l'affichage multi-information, le témoin  apparaît dans le groupe d'instruments et le système FCM se désactive automatiquement.





FCM  
TEMPORARILY  
NOT AVAILABLE

Si le message continue à apparaître, il est possible que le système FCM soit défaillant. Contactez un concessionnaire agréé Mitsubishi EV pour une inspection du système.

**Le capteur est trop chaud ou trop froid**

N00595200054

Si le système est provisoirement indisponible à cause d'une température trop élevée ou trop basse du capteur, le message suivant apparaît sur l'écran d'information de l'affichage multi-information, le témoin  apparaît dans le groupe d'instruments et le système FCM se désactive automatiquement.



DRIVER ASSISTANCE  
CAMERA TEMPORARILY  
NOT AVAILABLE

Dès que la température revient dans la plage normale, le système se remet automatiquement à fonctionner.

Si le message continue à apparaître, il est possible que le système FCM soit défaillant. Contactez un concessionnaire agréé Mitsubishi EV pour une inspection du capteur.

**Désactivation du système FCM en raison d'une défaillance**

N00595300071

Si le système FCM détecte une défaillance interne, un des messages suivants apparaît sur l'écran d'information de l'affichage multi-information, le témoin  apparaît dans le groupe d'instruments et le système FCM se désactive automatiquement.

FCM!

FCM  
SERVICE REQUIRED

FCM!

DRIVER ASSISTANCE  
CAMERA SERVICE  
REQUIRED

Si le message reste présent même après avoir sélectionné le mode de fonctionnement OFF (arrêt) de l'interrupteur d'alimentation puis l'avoir remis sur ON (marche), contactez un concessionnaire agréé Mitsubishi EV.

5

## Système de prévention des collisions frontales (FCM) (le cas échéant)

5

**REMARQUE**

- Si le capteur ou ses alentours deviennent extrêmement chauds quand vous stationnez le véhicule en plein soleil, il est possible que le message «FCM SERVICE REQUIRED» (entretien FCM nécessaire) s'affiche. Une fois que la température du capteur ou de la zone alentour est revenue dans la plage acceptable, si le message reste présent même après avoir redémarré le système EV hybride à brancher, veuillez contacter un concessionnaire agréé Mitsubishi EV.

**Manipulation du capteur**

N00593400078

Le capteur (A) se situe sur l'intérieur du pare-brise comme illustré.

Ce capteur est partagé par les systèmes suivants:

- FCM
- Avertissement de sortie de voie (LDW)
- Feux de route automatique (AHB)

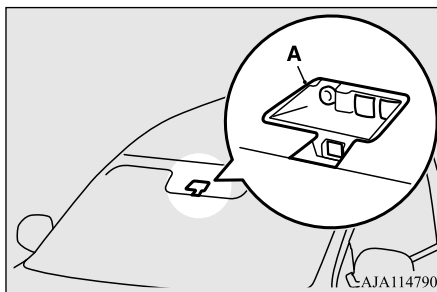
**ATTENTION**

- Pour garantir le fonctionnement correct des systèmes FCM, LDW et AHB;
  - Conservez toujours le pare-brise en bon état de propreté. Si l'intérieur du pare-brise où le capteur est installé est sale ou embué, contactez un concessionnaire agréé Mitsubishi EV.
  - Ne heurtez pas le capteur ou la zone qui l'entoure et n'y appliquez pas de charge.

**ATTENTION**

- Ne mettez rien sur la face externe du pare-brise, pas même un autocollant ou un film transparent, devant ou autour de la zone du capteur. Ne placez rien non plus sur la partie interne du pare-brise en dessous du capteur, pas même un autocollant ou un film transparent.

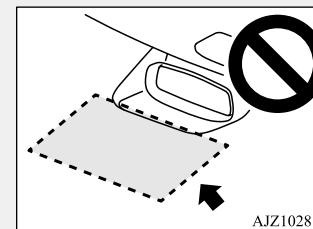

- Ne tentez pas de détacher ou de démonter le capteur.
- S'il y a de la buée sur le pare-brise, enlevez la buée du pare-brise en utilisant l'interrupteur de dégivreur.
- Préservez les balais d'essuie-glace en bon état. Reportez-vous à la section «Balais d'essuie-glace», page 9-51. Quand vous remplacez les balais d'essuie-glace, utilisez uniquement des pièces d'origine Mitsubishi Motors ou équivalentes.
- Ne salissez pas le capteur et ne l'endommagez pas.

## Système d'avertissement d'angle mort (BSW) (avec assistance de changement de voie) (le cas échéant)

**ATTENTION**

- Ne vaporisez pas de produit nettoyant pour vitres sur le capteur. Ne renversez pas non plus de liquides, comme une boisson, sur le capteur.
- N'installez pas de dispositif électronique, comme une antenne ou un dispositif qui émet de fortes ondes électriques, à proximité du capteur.
- Utilisez toujours des pneus de la même taille, du même type et de la même marque, sans différence d'usure importante.
- Ne modifiez pas les suspensions du véhicule.
- Si le pare-brise au dessus du capteur ou la zone autour du capteur est fissuré(e) ou égratigné(e), il est possible que le capteur ne détecte pas correctement un objet. Ceci pourrait provoquer un accident grave. Désactivez le système FCM et faites inspecter votre véhicule dès que possible par un concessionnaire agréé Mitsubishi EV.  
S'il vous faut remplacer le pare-brise, contactez un concessionnaire agréé Mitsubishi EV.
- Le capteur émet des rayons infrarouges quand le mode de fonctionnement ON (marche) est sélectionné. Ne regardez pas dans le capteur à l'aide d'un objet optique comme une loupe. Le rayon infrarouge pourrait vous blesser les yeux.

**Caractéristiques du laser-radar**

Numéro d'enregistrement FDA: 1520863-000

**Classification du laser**

Puissance moyenne max.	45 mW
Durée de pulsation	33 ns
Longueur d'onde	905 nm
Angle divergent (horizontal x vertical)	28° x 12°

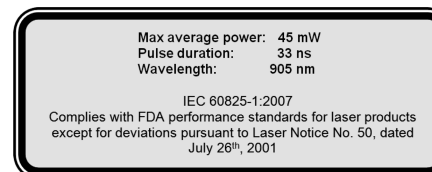
**Étiquette de classification laser****Pour les véhicules vendus aux États-Unis****Pour les véhicules vendus au Canada****Étiquette explicative du laser****5****Système d'avertissement d'angle mort (BSW) (avec assistance de changement de voie) (le cas échéant)**

N00592200066

Le système d'avertissement d'angle mort (BSW) est une aide à la conduite qui avertit le conducteur quand un autre véhicule, qui peut ne pas être visible dans le rétroviseur extérieur, avance dans la voie contiguë derrière votre véhicule.

Quand un véhicule qui se trouve sur la voie contiguë à la votre avance à la même vitesse

Fonctions et commandes 5-125

## Système d'avertissement d'angle mort (BSW) (avec assistance de changement de voie) (le cas échéant)

ou plus rapidement dans les zones de détection, le témoin du système d'avertissement d'angle mort du rétroviseur correspondant s'allume. Si vous actionnez le levier des clignotants du côté où le témoin du système d'avertissement d'angle mort est allumé, le témoin du système d'avertissement d'angle mort clignote et émet trois bips sonores pour avertir le conducteur.

**5**

Suivant la vitesse relative entre votre véhicule et le véhicule se trouvant sur la voie contiguë, le système d'avertissement d'angle mort le détectera à une distance maximale d'environ 70 m (230 pieds) de votre véhicule. (Assistance de changement de voie)

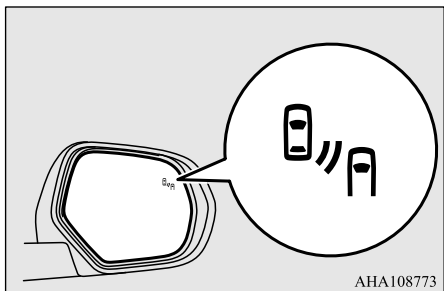

### ⚠️ AVERTISSEMENT

- Avant d'utiliser le système BSW, lisez l'intégralité de cette section afin de bien comprendre les limites de ce système. Le non-respect de ces instructions peut être la cause d'accidents.
  - Ne vous fiez jamais uniquement au système BSW quand vous changez de voie. Le système BSW est seulement une aide. Il ne doit, en aucun cas, remplacer une conduite prudente et responsable. Vérifiez toujours visuellement la présence d'autres véhicules derrière et autour de votre véhicule.
- Les performances du système BSW peuvent varier selon le type de conduite, la circulation et/ou les conditions de la route.

### Zones de détection

N00592300096

Le système BSW utilise deux capteurs (A) situés à l'intérieur du pare-chocs arrière. Les zones de détection sont indiquées sur l'illustration.

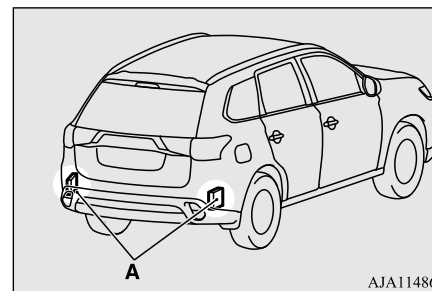



## Système d'avertissement d'angle mort (BSW) (avec assistance de changement de voie) (le cas échéant)

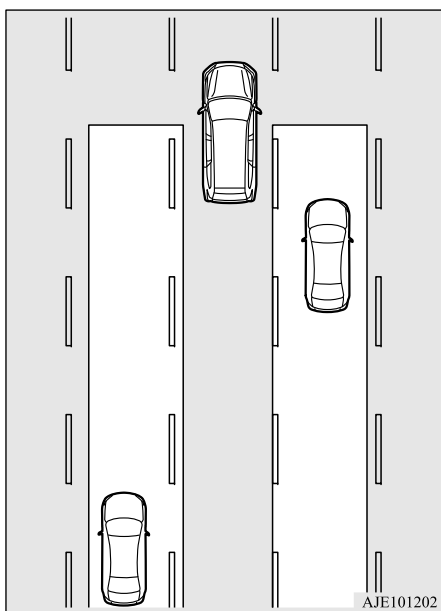

### ⚠️ AVERTISSEMENT

- Dans certaines situations, il est possible que le système BSW ne détecte pas un véhicule dans la zone de détection ou que la détection soit retardée. Voici quelques situations types:
  - Quand une petite moto ou une bicyclette se trouve derrière le véhicule.

### ⚠️ AVERTISSEMENT

- Quand un véhicule avance le long de votre véhicule à presque la même vitesse pendant une période prolongée.
- Quand la hauteur de votre voie est différente de celle la voie contiguë.
- Immédiatement après l'activation du système BSW.
- Immédiatement après avoir mis l'interrupteur d'alimentation sur ON (marche).
- Dans des conditions météorologiques adverses, comme en cas de pluie, de neige, de vents forts ou de tempête de sable.
- Quand votre véhicule s'approche de trop près d'un autre véhicule.
- Si plusieurs véhicules sont en train de dépasser votre véhicule.
- Quand vous conduisez près d'un nid de poule et d'une ligne de tramway.
- Quand le véhicule qui se trouve aux alentours ou un véhicule venant en sens inverse projette de l'eau, de la neige ou de la saleté.
- Quand vous conduisez dans un virage, y compris au début et à la fin du virage.
- La route empruntée est très vallonnée (alternance de côtes et de descentes abruptes).
- Lorsque vous circulez sur une route cabossée ou dégradée.

### ⚠️ AVERTISSEMENT

- Quand l'arrière de votre véhicule est bas ou votre véhicule est incliné vers la droite ou vers la gauche à cause du poids des passagers et des bagages ou d'un réglage incorrect de la pression de gonflage des pneus.
- Quand la surface du pare-chocs autour du capteur est couverte de saleté, de neige ou de glace, etc.
- Quand le capteur est extrêmement chaud ou froid (après avoir garé le véhicule pendant une longue période sous le soleil ou par temps froid).
- Quand un système de porte-bicyclette ou un accessoire est installé sur l'arrière du véhicule.

5

### ⚠️ ATTENTION

- Pour préserver les performances correctes du système BSW, suivez les instructions ci-dessous.
  - Maintenez toujours la surface du pare-chocs qui se trouve autour du capteur en bon état de propreté.
  - Évitez les chocs sur le capteur ou la zone alentour.
  - N'apposez pas d'autocollant sur le capteur ou la surface alentour sur le pare-chocs.
  - Ne peignez pas le capteur ou la surface alentour du pare-chocs.

## Système d'avertissement d'angle mort (BSW) (avec assistance de changement de voie) (le cas échéant)

### ⚠ ATTENTION

- Ne modifiez pas le capteur ou la zone alentour.
- Si le pare-chocs a subi un impact, il est possible que le capteur ait été endommagé et que le système BSW ne fonctionne pas correctement. Faites inspecter le véhicule par un concessionnaire agréé Mitsubishi EV.

5

### Fonctionnement

N00593500154

Quand vous appuyez sur l'interrupteur BSW alors que le mode de fonctionnement de l'interrupteur d'alimentation est sur ON (marche), le témoin du système BSW s'allume dans le groupe d'instruments et le système BSW se met en veille. Quand vous appuyez de nouveau sur l'interrupteur BSW, le témoin du système BSW du groupe d'instruments s'éteint et le système BSW se désactive.

Témoin

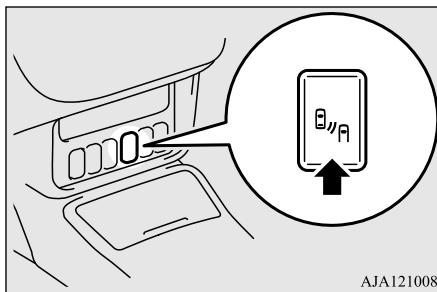

AJA121008

Si vous activez/désactivez le système BSW, le système d'alerte de trafic croisé arrière (RCTA) s'active/se désactive aussi en même temps.

### 📖 REMARQUE

- Quand le mode de fonctionnement OFF (arrêt) est sélectionné, la condition qui était sélectionnée juste avant d'avoir sélectionné OFF (arrêt) est conservée.
- Le système BSW fonctionne quand toutes les conditions suivantes sont réunies.
  - Vous sélectionnez le mode de fonctionnement ON (marche) de l'interrupteur d'alimentation.

### 📖 REMARQUE

- Le sélecteur est sur une position autre que «P» (stationnement) et «R» (marche arrière).
- La vitesse de votre véhicule est supérieure ou égale à environ 10 km/h (6 mi/h).

### Quand le capteur détecte un véhicule qui s'approche

Quand le témoin du système d'avertissement d'angle mort du groupe d'instruments est allumé, si un véhicule s'approche du vôtre dans la zone de détection, le témoin d'avertissement d'angle mort du rétroviseur extérieur s'allume.

Si vous actionnez le levier des clignotants du côté où le témoin du système d'avertissement d'angle mort est allumé, le témoin du système d'avertissement d'angle mort clignote et émet trois bips sonores pour avertir le conducteur.

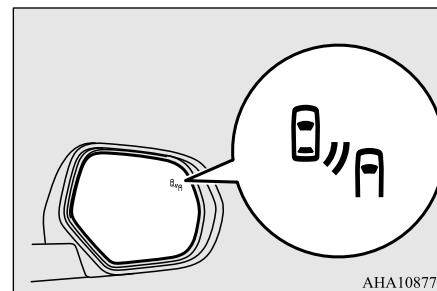

AHA108773

## Système d'avertissement d'angle mort (BSW) (avec assistance de changement de voie) (le cas échéant)

**REMARQUE**

- Le témoin d'avertissement d'angle mort du rétroviseur extérieur peut s'allumer ou clignoter dans les conditions suivantes.
- Quand vous conduisez très près de la glissière de sécurité ou d'un mur en béton.
- Quand vous conduisez à l'entrée et à la sortie d'un tunnel ou très près du mur, ou près de la zone d'évacuation à l'intérieur du tunnel.
- Quand vous tournez à une intersection en ville.
- Dans de mauvaises conditions météorologiques (pluie, neige, tempêtes de sable, etc.).
- Quand votre véhicule projette de l'eau, de la neige ou du sable etc. sur la route pendant la conduite.
- Quand vous conduisez près d'un trottoir, d'un nid-de-poule ou d'une ligne de tramway.
- Placez le système BSW sur OFF (arrêt) quand vous effectuez un remorquage.
- Il est possible que le témoin du système d'avertissement d'angle mort du rétroviseur extérieur ne soit pas visible à cause des rayons directs du soleil ou de la lumière des phares de véhicules se trouvant derrière vous pendant la conduite de nuit.

**Avertissement de problème système**

N00592400026

Si un problème se produit au niveau du système, un avertissement visuel relatif au type de problème est émis, accompagné d'une alarme sonore.

Les avertissements sont combinés avec le système d'alerte de trafic croisé arrière (RCTA)».

**En cas de défaillance du système ou du capteur**

N00592700029

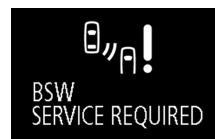

Quand l'affichage d'avertissement apparaît, le système BSW ne fonctionne pas normalement à cause de défaillances du système ou du capteur. Faites inspecter le véhicule par un concessionnaire agréé Mitsubishi EV dès que possible.

**REMARQUE**

- Quand l'affichage d'avertissement apparaît, le système BSW se désactive.

**Quand le capteur n'est provisoirement pas disponible**

N00592800020

**5**

Quand l'affichage d'avertissement apparaît, le capteur est provisoirement indisponible pour des raisons telles que les conditions ambiantes ou une augmentation de la température du capteur. Si l'affichage d'avertissement ne disparaît pas après avoir attendu un certain temps, contactez un concessionnaire agréé Mitsubishi EV.

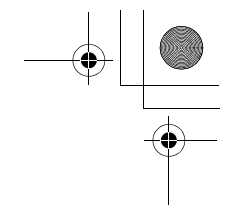
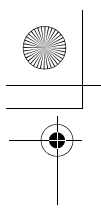

## Système d'avertissement d'angle mort (BSW) (avec assistance de changement de voie) (le cas échéant)

### Lorsqu'il y a des corps étrangers sur le capteur

N00592900089

**5**



Quand l'affichage d'avertissement apparaît, le capteur ne peut pas détecter de véhicule se déplaçant côte à côte ni de véhicule qui s'approche parce que des corps étrangers comme de la saleté, de la neige ou de la glace sont collés sur la surface du pare-chocs autour du capteur.

Enlevez la saleté, la glace ou le corps étranger sur la surface du pare-chocs autour du capteur.

Si l'affichage d'avertissement ne disparaît pas après avoir nettoyé la surface du pare-chocs autour du capteur, contactez un concessionnaire agréé Mitsubishi EV.

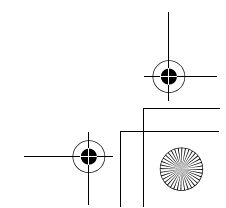
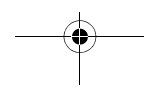
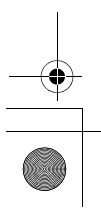
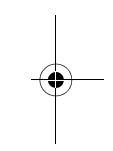
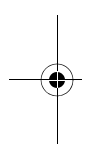

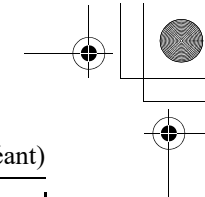
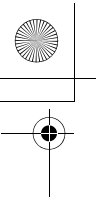

## Système d'avertissement d'angle mort (BSW) (avec assistance de changement de voie) (le cas échéant)

### Informations générales

N00593900158

#### Pour les véhicules vendus aux États-Unis

Model: SRR3-A  
FCC ID: OAYSRR3A

This device complies with Part 15 of the FCC Rules and with Industry Canada licence-exempt RSS standard(s). Operation is subject to the following two conditions:

- (1) This device may not cause harmful interference, and
- (2) This device must accept any interference received, including interference that may cause undesired operation.

Frequency bands: 24.05 – 24.25 Ghz

The field strength of SRR3-A is below 250 millivolts/m measured at 3 metres with an average detector.

Le présent appareil est conforme aux CNR d'Industrie Canada applicables aux appareils radio exempts de licence. L'exploitation est autorisée aux deux conditions suivantes:

- (1) l'appareil ne doit pas produire de brouillage, et
- (2) l'utilisateur de l'appareil doit accepter tout brouillage radioélectrique subi, même si le brouillage est susceptible d'en compromettre le fonctionnement.

Bande de fréquence: 24.05 – 24.25 GHz

L'intensité du champ de SRR3-A est en dessous de 250 mV / m à 3 mètres mesuré avec un détecteur à valeur moyenne

#### Radiofrequency radiation exposure Information:

This equipment complies with FCC and IC radiation exposure limits set forth for an uncontrolled environment. This equipment should be installed and operated with minimum distance of 30 cm between the radiator and your body.

This transmitter must not be co-located or operating in conjunction with any other antenna or transmitter.

Cet équipement est conforme aux limites d'exposition aux rayonnements IC établies pour un environnement non contrôlé. Cet équipement doit être installé et utilisé avec un minimum de 30 cm de distance entre la source de rayonnement et votre corps.

#### FCC Notice

Changes or modifications not expressly approved by the party responsible for compliance could void the user's authority to operate the equipment.

5

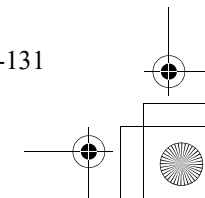
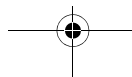
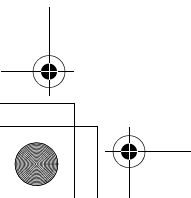
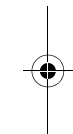
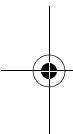

## Système d'alerte de trafic croisé arrière (RCTA) (le cas échéant)

### Pour les véhicules vendus au Canada

Droit applicable: RSS-210

L'émetteur/récepteur exempt de licence contenu dans le présent appareil est conforme aux CNR d'Innovation, Sciences et Développement économique Canada applicables aux appareils radio exempts de licence. Son fonctionnement est soumis aux deux conditions suivantes:

**5**

1. Cet appareil ne doit pas produire de brouillage.
2. Cet appareil doit accepter tout brouillage, y compris les brouillages pouvant provoquer un fonctionnement indésirable du dispositif.

Informations sur l'exposition aux rayonnements radiofréquences:

Cet équipement est conforme aux limites d'exposition aux rayonnements définies pour un environnement non contrôlé. Cet équipement doit être installé et utilisé avec un minimum de 20 cm de distance entre la source de rayonnement et votre corps.

### Para los vehículos vendidos en México

Certificado de homologación:

RLVCOSR15-0442

Continental SRR3-A

Este equipo opera a título secundario, consecuentemente, debe aceptar interferencias perjudiciales incluyendo equipos de la misma clase y puede no causar interferencias a sistemas operando a título primario.

Cofetel notice:

“La operación de este equipo está sujeta a las siguientes dos condiciones:

- (1) es posible que este equipo o dispositivo no cause interferencia perjudicial y
- (2) este equipo o dispositivo debe aceptar cualquier interferencia, incluyendo la que pueda causar su operación no deseada.”

## Système d'alerte de trafic croisé arrière (RCTA) (le cas échéant)

N00593000146

Le système d'alerte de trafic croisé arrière (RCTA) est un système d'assistance à la marche arrière. Quand le système RCTA détecte que des véhicules approchent sur les côtés alors que votre véhicule est en train d'effectuer une marche arrière, les témoins du

système d'avertissement d'angle mort des rétroviseurs extérieurs des deux côtés clignotent et une sonnerie retentit pour avertir le conducteur. Un message d'avertissement apparaît également sur l'écran d'information de l'affichage multi-information.

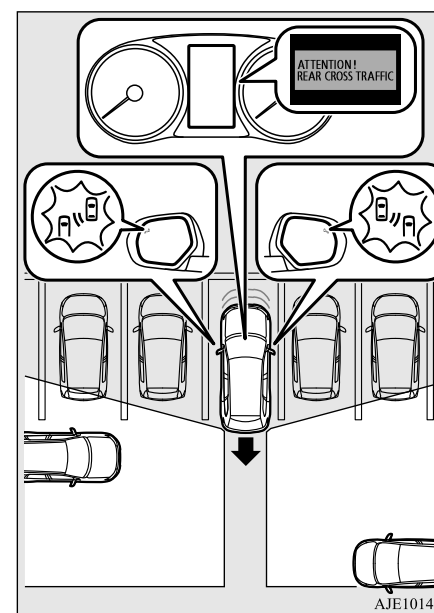

## Système d'alerte de trafic croisé arrière (RCTA) (le cas échéant)

**⚠️ AVERTISSEMENT**

- Avant d'utiliser le système RCTA, lisez l'ensemble de cette section afin de bien comprendre les limites de ce système. Le non-respect de ces instructions peut être la cause d'accidents.
- Ne vous fiez jamais uniquement au système RCTA quand vous reculez. Le système RCTA est un système d'assistance. Il ne doit, en aucun cas, remplacer une conduite prudente et responsable. Vérifiez toujours visuellement, derrière et tout autour du véhicule, si d'autres véhicules, des personnes, des animaux ou des obstacles se trouvent sur le chemin. Les performances du système RCTA peuvent varier selon le type de conduite, la circulation et/ou les conditions de la route.

**📖 REMARQUE**

- Les témoins du système d'avertissement d'angle mort des rétroviseurs extérieurs des deux côtés clignotent, même si un seul véhicule approche d'un seul côté.

**Zones de détection**

La zone de détection est indiquée sur l'illustration.

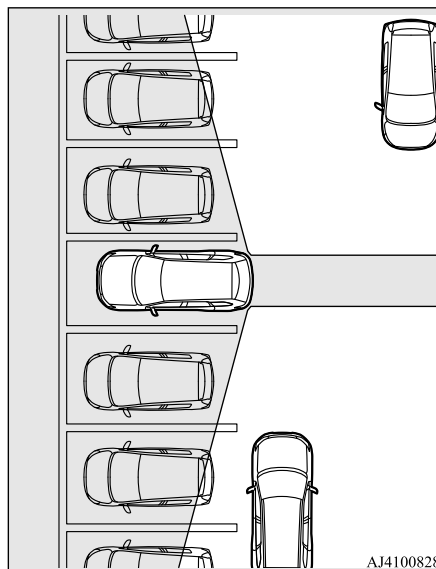
**⚠️ ATTENTION**

- Dans certaines situations, il est possible que le système RCTA ne détecte pas le véhicule se trouvant dans les zones de détection. Voici certaines de ces situations:

**⚠️ ATTENTION**

- Quand la vitesse de votre véhicule en marche arrière est d'environ 18 km/h (11 mi/h) ou plus.
- Quand la vitesse d'un véhicule qui s'approche est inférieure ou égale à 7 km/h (4 mi/h) environ.
- Si la zone de détection du capteur est bloquée par un objet proche, comme un mur ou un véhicule garé.
- Quand un véhicule approche tout droit derrière votre véhicule.
- Quand votre véhicule sort d'un lieu de stationnement en angle.

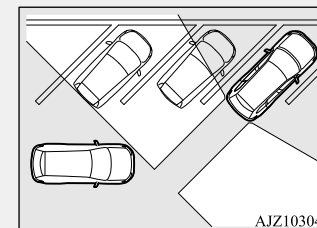

- Immédiatement après l'activation du système RCTA.
- Immédiatement après avoir placé le mode de fonctionnement de l'interrupteur d'alimentation sur ON (marche).
- Quand la surface du pare-chocs autour du capteur est couverte de saleté, de neige ou de glace, etc.

5

## Système d'alerte de trafic croisé arrière (RCTA) (le cas échéant)

### ATTENTION

- Quand le capteur est extrêmement chaud ou froid, comme après avoir garé le véhicule pendant un certain temps en plein soleil ou par temps froid.
- Si le pare-chocs a subi un impact, il est possible que le capteur ait été endommagé et que le système RCTA ne fonctionne pas correctement. Faites inspecter le véhicule par un concessionnaire agréé Mitsubishi EV.

5

### Quand un problème est détecté dans le système

Si le système détecte un problème, un avertissement s'affiche sur l'écran d'information de l'affichage multi-information. Reportez-vous à la section «Système d'avertissement d'angle mort (BSW): Avertissement de problème système», page 5-129.

### Fonctionnement

1. Appuyez sur l'interrupteur BSW avec le mode de fonctionnement de l'interrupteur d'alimentation sur ON (marche). (Reportez-vous à la section «Système d'avertissement d'angle mort (BSW): Fonctionnement», page 5-128.)
2. Quand le sélecteur est placé en position «R» (marche arrière), le système RCTA se met en marche.

### REMARQUE

- Placez le système RCTA sur OFF (arrêt) quand vous effectuez un remorquage.
- Il est possible que le témoin du système d'avertissement d'angle mort du rétroviseur extérieur ne soit pas visible à cause des rayons directs du soleil ou de la lumière des phares de véhicules se trouvant derrière vous pendant la conduite de nuit.



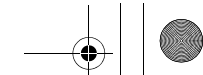

## Systeme d'alerte de trafic croisé arriere (RCTA) (le cas échéant)

### Informations générales

N00594000169

#### Pour les véhicules vendus aux États-Unis

Model: SRR3-A  
FCC ID: OAYSRR3A

This device complies with Part 15 of the FCC Rules and with Industry Canada licence-exempt RSS standard(s). Operation is subject to the following two conditions:

- (1) This device may not cause harmful interference, and
- (2) This device must accept any interference received, including interference that may cause undesired operation.

Frequency bands: 24.05 – 24.25 Ghz

The field strength of SRR3-A is below 250 millivolts/m measured at 3 metres with an average detector.

Le présent appareil est conforme aux CNR d'Industrie Canada applicables aux appareils radio exempts de licence. L'exploitation est autorisée aux deux conditions suivantes:

- (1) l'appareil ne doit pas produire de brouillage, et
- (2) l'utilisateur de l'appareil doit accepter tout brouillage radioélectrique subi, même si le brouillage est susceptible d'en compromettre le fonctionnement.

Bande de fréquence: 24.05 – 24.25 GHz

L'intensité du champ de SRR3-A est en dessous de 250 mV / m à 3 mètres mesuré avec un détecteur à valeur moyenne

#### Radiofrequency radiation exposure Information:

This equipment complies with FCC and IC radiation exposure limits set forth for an uncontrolled environment. This equipment should be installed and operated with minimum distance of 30 cm between the radiator and your body.

This transmitter must not be co-located or operating in conjunction with any other antenna or transmitter.

Cet équipement est conforme aux limites d'exposition aux rayonnements IC établies pour un environnement non contrôlé. Cet équipement doit être installé et utilisé avec un minimum de 30 cm de distance entre la source de rayonnement et votre corps.

#### FCC Notice

Changes or modifications not expressly approved by the party responsible for compliance could void the user's authority to operate the equipment.

5

Fonctions et commandes 5-135

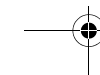
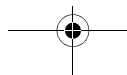
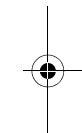
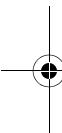



## Système d'avertissement de sortie de voie (LDW) (le cas échéant)

### Pour les véhicules vendus au Canada

Droit applicable: RSS-210

L'émetteur/récepteur exempt de licence contenu dans le présent appareil est conforme aux CNR d'Innovation, Sciences et Développement économique Canada applicables aux appareils radio exempts de licence. Son fonctionnement est soumis aux deux conditions suivantes:

**5**

1. Cet appareil ne doit pas produire de brouillage.
2. Cet appareil doit accepter tout brouillage, y compris les brouillages pouvant provoquer un fonctionnement indésirable du dispositif.

Informations sur l'exposition aux rayonnements radiofréquences:

Cet équipement est conforme aux limites d'exposition aux rayonnements définies pour un environnement non contrôlé. Cet équipement doit être installé et utilisé avec un minimum de 20 cm de distance entre la source de rayonnement et votre corps.

### Para los vehículos vendidos en México

Certificado de homologacion:

RLVCOSR15-0442

Continental SRR3-A

Este equipo opera a título secundario, consecuentemente, debe aceptar interferencias perjudiciales incluyendo equipos de la misma clase y puede no causar interferencias a sistemas operando a título primario.

Cofetel notice:

“La operación de este equipo está sujeta a las siguientes dos condiciones:

- (1) es posible que este equipo o dispositivo no cause interferencia perjudicial y
- (2) este equipo o dispositivo debe aceptar cualquier interferencia, incluyendo la que pueda causar su operación no deseada.”

## Système d'avertissement de sortie de voie (LDW) (le cas échéant)

N00577900118

Le système d'avertissement de sortie de voie (LDW) est un système d'aide à la conduite qui permet d'éviter tout franchissement de voie involontaire. Le système LDW est conçu pour lire les marques sur la chaussée en utilisant un capteur (A) sous certaines conditions. Il génère des avertissements visuels et sonores quand votre véhicule quitte ou a quitté la voie.

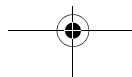
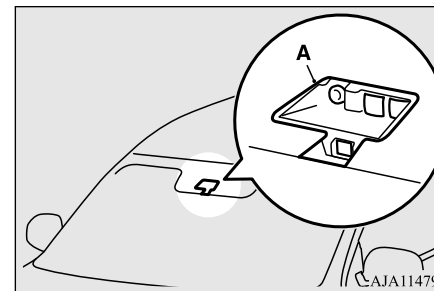

## Système d'avertissement de sortie de voie (LDW) (le cas échéant)

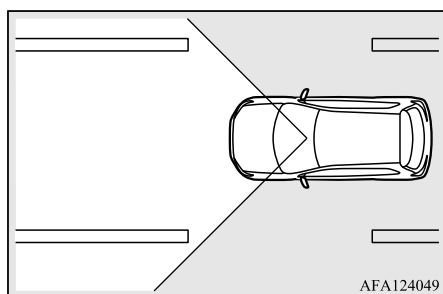
**REMARQUE**

- Le réglage actuellement sélectionné pour le système LDW (activé ou désactivé) est enregistré en mémoire même quand le commutateur d'allumage est tourné sur «OFF» (arrêt) ou quand le mode de fonctionnement est réglé sur OFF (arrêt).

Pour activer le système LDW, appuyez sur l'interrupteur LDW.

Le témoin «LDW» apparaît sur l'écran d'information de l'affichage multi-information.

**AVERTISSEMENT**

- Ne vous fiez jamais uniquement au système LDW. Il ne s'agit pas d'un système d'évitement de collision et il ne doit, en aucun cas, remplacer une conduite prudente et responsable.
- Avant d'utiliser le système LDW, veuillez lire l'intégralité du contenu de cette section afin de bien comprendre les limitations du système. Le non-respect de ces instructions peut être la cause d'accidents.

**Pour activer/désactiver le système LDW****REMARQUE**

- Le système LDW est activé quand le véhicule est expédié de l'usine.

Pour désactiver le système LDW, appuyez sur l'interrupteur LDW.

Le voyant «LDW» de l'écran d'information de l'affichage multi-information s'éteint alors.

Pour remettre le système LDW en mode «ON» (marche), appuyez à nouveau sur l'interrupteur LDW.

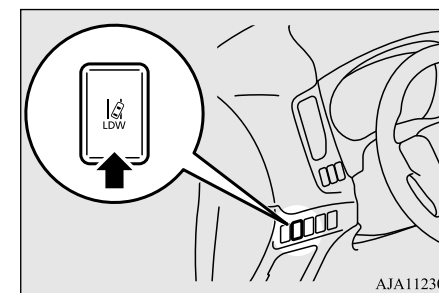
**5****Fonctionnement du système LDW**

N00581100078

Le système LDW, lorsqu'il est activé, est en mesure de reconnaître la voie sur laquelle votre véhicule circule et d'émettre un avertissement sonore lorsque celui-ci commence à quitter cette voie de circulation. Quand vous utilisez ce système, le témoin «LDW» qui apparaît sur l'écran multi-information prend la forme du témoin  (vert). Cependant, si

## Système d'avertissement de sortie de voie (LDW) (le cas échéant)

l'une des situations suivantes s'est produite, le système LDW ne fonctionne pas et le témoin «LDW» s'affiche:

- La vitesse du véhicule est inférieure à environ 60 km/h (38 mi/h).
- Le levier des clignotants est actionné ou l'a été au cours des 7 dernières secondes.
- Les feux de détresse sont actionnés ou l'ont été au cours des 7 dernières secondes.

**5**

### Alerte de franchissement involontaire de ligne

N00581200053

Si votre véhicule quitte ou a quitté sa voie, alors que le témoin «LDW» est affiché en vert sur l'écran d'information, un signal sonore retentit de façon intermittente, «LANE DEPARTURE» (sortie de voie) apparaît sur l'écran d'information et le témoin  clignote en orange.



### REMARQUE

- Les avertissements s'arrêtent après 3 secondes, même si vous n'avez pas redressé votre trajectoire.
- Si les marques de voie ne se trouvent que d'un seul côté de la chaussée, le système LDW ne fonctionnera que pour le côté approprié où se trouvent les marques de voie.

### AVERTISSEMENT

- Le système LDW ne fonctionne pas en l'absence de marques sur la chaussée; à un carrefour ou à proximité d'un poste de péage, par exemple.
- Il est possible que le système LDW ne fonctionne pas correctement dans les situations suivantes et que le système LDW ne donne pas d'avertissement ou qu'il donne des faux avertissements:
  - Les marques de voie ne sont pas clairement visibles pour cause de pluie, de neige, de brouillard, de zone sombre, etc.
  - Le revêtement de la chaussée est brillant.
  - D'anciennes marques sont toujours visibles sur le revêtement de la chaussée.
  - Les marques sur la chaussée sont des lignes doubles ou la forme des marques est complexe.
  - La voie sur laquelle vous circulez est extrêmement étroite.
  - Votre véhicule est trop près de celui qui vous précède.

### AVERTISSEMENT

- Vous conduisez en pleine lumière du soleil.
- Vous conduisez dans des virages.
- Vous circulez sur des routes cabossées.
- Vous circulez dans des zones de construction.
- Changement brusque de luminosité; une entrée ou une sortie de tunnel, par exemple.
- Les phares d'un véhicule venant en sens inverse sont éblouissants.
- L'arrière de votre véhicule est abaissé en raison du poids des passagers et des bagages.
- Les phares de votre véhicule ne sont pas propres ou sont mal orientés.
- Le pare-brise n'est pas propre.
- Les essuie-glaces du pare-brise laissent des traces.

### ATTENTION

- Pour garantir un fonctionnement correct du système LDW:
  - Veillez à ce que le pare-brise et les phares soient toujours propres.
  - Ne mettez rien sur le pare-brise, comme un autocollant ou autre, devant le capteur.
  - Évitez tout choc ou toute charge sur le capteur.
  - Ne tentez pas de détacher ou de démonter le capteur.

## Système d'avertissement de sortie de voie (LDW) (le cas échéant)

**ATTENTION**

- Utilisez uniquement des pièces d'origine Mitsubishi Motors pour remplacer les essuie-glaces du pare-brise.

**REMARQUE**

- Désactivez le système LDW lorsque les conditions de conduite ne sont pas appropriées pour son utilisation.

**Avertissement de problème système**

N00578100032

Si un problème se produit au niveau du système, un avertissement visuel relatif au type de problème est émis, accompagné d'une alarme sonore.

**Le capteur est trop chaud ou trop froid**

L'alerte indiquée ci-dessous s'affiche si le système devient provisoirement indisponible lorsque le capteur est trop chaud ou trop froid.

Dès que la température revient dans la plage normale, le système se remet automatiquement à fonctionner.

Si l'alerte continue à apparaître, il est possible que le système LDW soit défaillant. Contactez un concessionnaire agréé Mitsubishi EV pour une inspection du système.

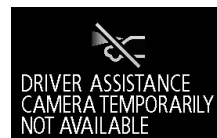
**Le pare-brise est sale**

L'alerte indiquée ci-dessous s'affiche si le système devient provisoirement indisponible pour cause de saleté sur le pare-brise où se trouve le capteur.

Dès que le pare-brise aura été nettoyé, le système recommencera automatiquement à fonctionner.

Si l'alerte continue à apparaître, il est possible que le système LDW soit défaillant. Contactez un concessionnaire agréé Mitsubishi EV pour une inspection du capteur.

**5**

## Circuit de contrôle de la pression de gonflage des pneus (TPMS)

### Désactivation du système LDW en raison d'une défaillance

Si le système LDW est désactivé en raison d'une défaillance, une des alertes illustrées ci-dessous s'affiche. Contactez un concessionnaire agréé Mitsubishi EV pour une inspection du système.

5

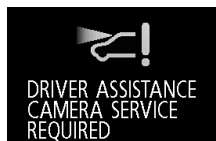
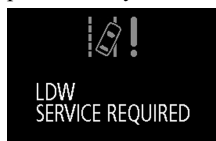

### REMARQUE

- Si le capteur ou ses alentours deviennent extrêmement chauds quand vous stationnez le véhicule au soleil, il est possible que le message «LDW SERVICE REQUIRED» (entretien LDW nécessaire) s'affiche. Si le message reste affiché même si la température du capteur ou de ses alentours est retombée dans la plage adéquate, veuillez contacter un concessionnaire agréé Mitsubishi EV.

### Circuit de contrôle de la pression de gonflage des pneus (TPMS)

N00530201700

Le circuit de contrôle de la pression de gonflage des pneus (TPMS) utilise des capteurs de pression de gonflage des pneus (A) sur les roues pour surveiller les pressions de gonflage des pneus. Le système indique uniquement quand un pneu est significativement sous-gonflé.

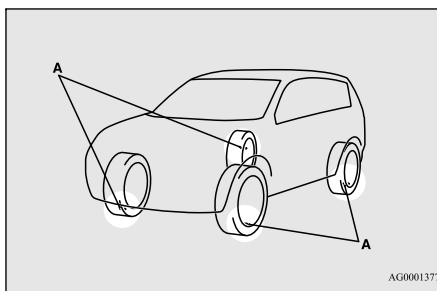

### REMARQUE

- Le TPMS ne remplace pas le contrôle régulier des pressions de gonflage des pneus. Veuillez à bien contrôler les pressions de gonflage des pneus comme décrit dans la section «Pneus», page 9-14.

### REMARQUE

- Le capteur de pression de gonflage de pneu (A) est installé à l'endroit décrit sur l'illustration.
- Sur les véhicules équipés du capteur de type 1 à valve de gonflement métallique (B), remplacez l'œillet et la rondelle (C) par les neufs quand vous remplacez le pneu.
- Sur les véhicules équipés du capteur de type 2 à valve de gonflement en caoutchouc (D), remplacez la valve de gonflement en caoutchouc (D) par la neuve quand vous remplacez le pneu.

Pour plus de détails, veuillez contacter un concessionnaire agréé Mitsubishi EV.

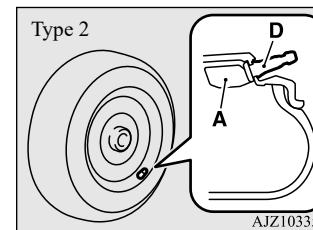
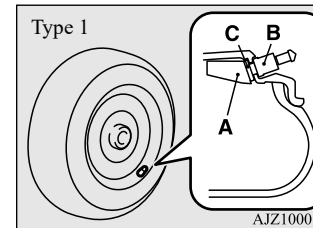

## Circuit de contrôle de la pression de gonflage des pneus (TPMS)

**Témoin/affichage d'avertissement du système TPMS**

N00532701392



Normalement, lorsque vous sélectionnez le mode de fonctionnement ON (marche), le témoin d'avertissement du système TPMS s'allume puis s'éteint quelques secondes plus tard.

Si un ou plusieurs pneus du véhicule sont notablement sous-gonflés, le témoin d'avertissement reste allumé quand le mode de fonctionnement sélectionné est ON (marche). Reportez-vous à la section «Si le témoin/l'affichage d'avertissement s'allume pendant la conduite», page 5-142 et prenez les mesures nécessaires.

**REMARQUE**

- De plus, l'affichage d'avertissement apparaît à l'écran d'information de l'affichage multi-information.

**ATTENTION**

- La non-activation du témoin d'avertissement du système TPMS lorsque le mode de fonctionnement est sur ON (marche) est le signe que le système TPMS ne fonctionne pas correctement. Faites inspecter le système par un concessionnaire agréé Mitsubishi EV. Dans un tel cas, une anomalie du système peut empêcher la surveillance de la pression de gonflage des pneus. Éviter les freinages brusques, les changements de direction soudains et la conduite à grande vitesse.

**ATTENTION**

- Si une anomalie est détectée au niveau du système TPMS, le témoin d'avertissement du système TPMS clignote pendant 1 minute environ, puis reste allumé en continu. Le témoin d'avertissement fournit des avertissements supplémentaires chaque fois que le système EV hybride à brancher est redémarré tant que l'anomalie persiste. Vérifiez si le témoin d'avertissement s'éteint après quelques minutes de conduite. S'il s'éteint pendant la conduite, il n'y a pas de problème. Toutefois, si le témoin d'avertissement ne s'éteint pas, ou s'il clignote à nouveau quand vous redémarrez le système EV hybride à brancher, faites inspecter le véhicule par un concessionnaire agréé Mitsubishi EV. Dans un tel cas, une anomalie du système peut empêcher la surveillance de la pression de gonflage des pneus. Pour des raisons de sécurité, quand le témoin d'avertissement apparaît pendant la conduite, évitez les freinages brusques, les changements de direction soudains et la conduite à grande vitesse.

**5**

## Circuit de contrôle de la pression de gonflage des pneus (TPMS)

 **REMARQUE**

- De plus, l'affichage d'avertissement apparaît à l'écran d'information de l'affichage multi-information.

**5**

Chaque pneu doit être vérifié une fois par mois, à froid, et gonflé à la pression recommandée par le constructeur du véhicule sur la plaque du véhicule ou l'étiquette de pression de gonflage des pneus. (Si votre véhicule a des pneus de taille différente de celle indiquée sur la plaque du véhicule ou l'étiquette de pression de gonflage des pneus, vous devriez déterminer par vous-même la pression de gonflage correcte pour ces pneus.) Pour plus de sécurité, votre véhicule est équipé d'un système TPMS qui active un témoin lumineux en cas de gonflage insuffisant d'un ou de plusieurs pneus de votre véhicule.

En conséquence, quand le témoin de sous-gonflage s'allume, vous devriez vous arrêter dès que possible, vérifier vos pneus et les regonfler à la pression correcte. Conduire avec un pneu significativement sous-gonflé provoque une surchauffe du pneu et peut provoquer sa défaillance.

5-142 Fonctions et commandes

Le sous-gonflage affecte aussi l'économie de carburant et la durée de vie de la bande de roulement et peut affecter la conduite et la capacité de freinage du véhicule. Veuillez noter que le TPMS ne se substitue pas à l'entretien correct des pneus, et que le conducteur est responsable du maintien d'une pression de gonflage des pneus correcte, même si le sous-gonflage n'a pas atteint le niveau nécessaire pour déclencher le témoin lumineux de basse pression des pneus du système TPMS.

Votre véhicule a aussi été équipé d'un indicateur d'anomalie du TPMS pour indiquer si le système ne fonctionne pas correctement. L'indicateur d'anomalie du TPMS est combiné avec le témoin lumineux de basse pression des pneus.

Quand le système détecte une anomalie, le témoin lumineux clignote pendant environ une minute, puis reste constamment allumé. Cette séquence continue à chaque démarrage suivant du véhicule tant que l'anomalie persiste.

Quand l'indicateur d'anomalie s'allume, il se peut que le système ne puisse pas détecter ou signaler une pression de gonflage basse des pneus.

Les anomalies du TPMS peuvent se produire pour plusieurs raisons, y compris l'installation de pneus ou roues de rechange ou de remplacement sur le véhicule et qui

empêchent le TPMS de fonctionner correctement. Vérifiez toujours le témoin lumineux d'anomalie du TPMS après avoir remplacé un pneu ou une roue (ou plusieurs) pour vous assurer que les pneus et les roues de rechange ou de remplacement permettent au TPMS de continuer à fonctionner correctement.

**Si le témoin/l'affichage d'avertissement apparaît pendant la conduite**

N00532801582

1. Si le témoin d'avertissement TPMS s'allume pendant la conduite, évitez les freinages brusques, les braquages soudains et la conduite à grande vitesse. Arrêtez-vous et réglez la pression de gonflage des pneus à sa valeur correcte dès que possible. Reportez-vous à la section «Pneus», page 9-14.

 **REMARQUE**

- De plus, l'affichage d'avertissement apparaît à l'écran d'information de l'affichage multi-information.
- Lors de la vérification ou du réglage de la pression de gonflage, veillez à ne pas exercer une force excessive sur la tige de valve pour éviter de l'endommager.



## Circuit de contrôle de la pression de gonflage des pneus (TPMS)

**REMARQUE**

- Après la vérification ou le réglage de la pression de gonflage, veuillez toujours à remettre le capuchon sur la tige de valve. En effet, de la crasse ou de l'humidité pourraient sinon pénétrer dans la valve et endommager le capteur de pression de gonflage de pneu.
- N'utilisez pas des capuchons métalliques, car ils pourraient provoquer une réaction et endommager les capteurs de pression de gonflage.
- Une fois les ajustements faits, le témoin s'éteindra après quelques minutes de conduite.

2. Si le témoin du système TPMS reste allumé après avoir conduit pendant environ 20 minutes suite au réglage de la pression de gonflage des pneus, il est probable qu'un ou plusieurs pneus soient crevés. Inspectez le pneu, et s'il présente une crevaison, faites-le réparer par un concessionnaire agréé Mitsubishi EV dès que possible.

**AVERTISSEMENT**

- **Si le témoin/l'affichage d'avertissement s'allume pendant la conduite, évitez les freinages brusques, les braquages soudains et la conduite à grande vitesse. Conduire avec un pneu sous-gonflé affecte négativement les performances du véhicule et peut provoquer un accident.**

**ATTENTION**

- Il se peut que le témoin/l'affichage d'avertissement ne s'allume pas immédiatement en cas d'explosion du pneu ou d'une fuite rapide.

**REMARQUE**

- Pour éviter d'endommager les capteurs de pression de gonflage des pneus, faites réparer vos pneus crevés par un concessionnaire agréé Mitsubishi EV. Si la réparation des pneus n'est pas effectuée par un concessionnaire agréé Mitsubishi EV, elle ne sera pas couverte par votre garantie.
- N'utilisez de bombe anti-crevaison aérosol sur aucun pneu. Ces bombes pourraient endommager les capteurs de pression de gonflage des pneus.

**REMARQUE**

- L'utilisation du kit de réparation de pneu peut endommager le capteur de pression de gonflage de pneu. Le véhicule doit être inspecté et réparé par un concessionnaire agréé Mitsubishi EV dans les plus brefs délais après avoir utilisé le kit de réparation de pneu.

**5**

Le système TPMS risque de ne pas fonctionner normalement dans les situations suivantes:

- Un dispositif ou émetteur sans fil utilisant la même fréquence est proche du véhicule.
- De la neige ou de la glace est bloquée dans les ailes et/ou les roues.
- La batterie du capteur de pression de gonflage de pneu est épuisée.
- Des roues autres que les roues d'origine Mitsubishi Motors ont été utilisées.
- Des roues sans capteurs de pression de gonflage sont utilisées.
- Les codes d'identification des roues utilisées ne sont pas mémorisés dans le véhicule.
- La teinte du pare-brise monté interfère avec les signaux radio.

## Circuit de contrôle de la pression de gonflage des pneus (TPMS)

**REMARQUE**

● Les pressions de gonflage des pneus varient avec la température ambiante. Si le véhicule est soumis à de fortes variations de température ambiante, ceci peut provoquer un sous-gonflage des pneus (provoquant l'apparition du témoin/de l'affichage d'avertissement) quand la température ambiante est relativement basse. Si le témoin/l'affichage d'avertissement s'allume, ajustez la pression de gonflage des pneus.

5

**Lorsque les pneus et les roues sont remplacés par des pièces neuves**

N00532901219

Si vous montez de nouvelles roues avec de nouveaux capteurs de pression de gonflage de pneu, leurs codes d'identification doivent être programmés dans le système TPMS. Faites remplacer vos pneus et roues par un concessionnaire agréé Mitsubishi EV pour éviter d'endommager les capteurs de pression de gonflage des pneus. Si le remplacement de la roue n'est pas effectué par un concessionnaire agréé Mitsubishi EV, il ne sera pas couvert par votre garantie.

**ATTENTION**

● L'utilisation de roues d'une autre marque empêchera l'installation correcte des capteurs de pression de gonflage des pneus, provoquant fuites d'air ou dégâts sur les capteurs.

**Modification du jeu de codes d'identification de pneus**

N00584300055

Si deux jeux de codes d'identification du capteur de pression de gonflage des pneus sont enregistrés dans le récepteur, le jeu de codes d'identification de pneus valide peut être modifié en suivant la procédure suivante.

1. Actionnez l'interrupteur de l'affichage multi-information pour passer de l'écran d'information à l'écran de menu. Reportez-vous à la section «Interrupteur de l'affichage multi-information», page 5-163. Reportez-vous à la section «Modification des réglages de fonction», page 5-176.
2. Appuyez légèrement sur l'interrupteur de l'affichage multi-information pour sélectionner « 1 - 2 » (modification du jeu de codes d'identification de pneus).

3. Appuyez sur l'interrupteur de l'affichage multi-information pendant environ 3 secondes ou plus. Le réglage change au jeu de codes d'identification de pneus sélectionné.

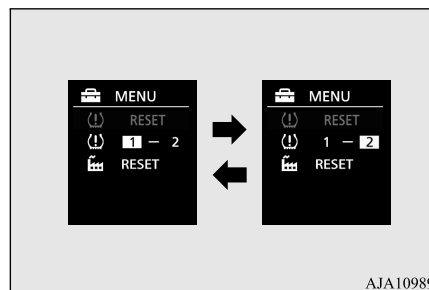

4. Le jeu valide de codes d'identification de pneus est modifié, et le numéro du témoin SET du système TPMS est modifié.

**REMARQUE**

- Chaque fois que vous réalisez cette procédure, le jeu de codes d'identification de pneus est modifié. (1 - 2 - 1 - 2 ...)
- Le jeu de codes d'identification de pneus ne se modifie PAS si un seul jeu de codes d'identification est enregistré.

## Informations générales

N00533001291

Votre système TPMS fonctionne sur une fréquence radio relevant de la réglementation établie par la Commission fédérale des communications (FCC) (pour les véhicules vendus aux États-Unis) et de la réglementation établie par Industrie Canada (pour les véhicules vendus au Canada). Cet appareil est conforme à la section 15 du Règlement de la FCC et du CNR d'Industrie Canada applicable aux appareils radio exempts de licence. Son fonctionnement est soumis aux deux conditions suivantes.

- Ce dispositif ne peut causer d'interférences nuisibles.
- Ce dispositif doit accepter toute interférence reçue, y compris les interférences pouvant provoquer un fonctionnement non souhaité.

### ATTENTION

- Tout changement ou toute modification effectués par l'utilisateur, et dont la conformité n'est pas expressément approuvée par le fabricant, peut entraîner l'annulation du droit de cet utilisateur de se servir de l'équipement.

### Para los vehículos vendidos en México

La operación de este equipo está sujeta a las siguientes dos condiciones: (1) es posible que este equipo o dispositivo no cause interferencia perjudicial y (2) este equipo o dispositivo debe aceptar cualquier interferencia, incluyendo la que pueda causar su operación no deseada.

TIS-10DH  
IFETEL: RLVCOTI 19-0222  
Continental

## Caméra de recul (le cas échéant)

N00546201415

Quand le sélectif est en position «R» (marche arrière) avec le mode de fonctionnement de l'interrupteur d'alimentation sur ON (marche), l'image de la zone située derrière le véhicule s'affiche à l'écran du lien d'écran audio pour téléphone intelligent.

Quand vous sortez le sélectif de la position «R» (marche arrière), l'image de la zone située derrière le véhicule s'éteint.

## Caméra de recul (le cas échéant)

### AVERTISSEMENT

- **Ne vous fiez jamais uniquement à la caméra de recul pour vérifier si la zone située derrière votre véhicule est libre. Vérifiez toujours visuellement, derrière et tout autour du véhicule, si des personnes, des animaux, des obstacles ou d'autres véhicules se trouvent sur le chemin. Sinon, vous pourriez endommager le véhicule ou provoquer des blessures graves, voire mortelles.**
- La caméra de recul est un système qui vous aide à faire marche arrière mais ne remplace pas votre vérification visuelle.
- La vue offerte par l'écran est limitée et des objets se trouvant en dehors de cette vue, comme sous le pare-chocs ou autour d'un des coins de l'extrémité du pare-chocs, n'y sont pas visibles.

5

## Caméra de recul (le cas échéant)

### Emplacement de la caméra de recul

La caméra de recul (A) se trouve dans le hayon, à gauche de la poignée du hayon.

5

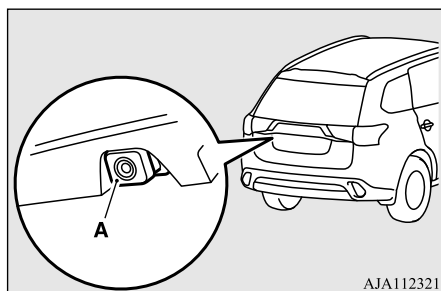

AJA112321

### ATTENTION

- Si la lentille de la caméra est sale, vous ne pourrez pas obtenir une image claire. Si nécessaire, rincez la lentille à l'eau propre et essuyez doucement à l'aide d'un chiffon doux et propre.
- Pour éviter d'endommager la caméra;
  - Ne frottez pas excessivement sur le couvercle et ne le lustrez pas avec une substance abrasive.
  - Ne démontez pas la caméra.
  - N'éclaboussez pas directement la lentille avec de l'eau chaude.
  - N'aspergez pas la caméra et la zone alentour avec de l'eau sous pression.

### ATTENTION

- Assurez-vous que le hayon est bien fermé avant de reculer.

### Lignes de référence sur l'écran

L'écran affiche les lignes de référence et la surface supérieure du pare-chocs arrière (A).

- La ligne rouge (B) indique une distance d'environ 50 cm (20 pouces) derrière le pare-chocs arrière.
- Les deux lignes vertes (C) indiquent une distance d'environ 20 cm (8 pouces) à l'extérieur de la carrosserie du véhicule.
- Les lignes transversales courtes (1 à 3) indiquent la distance depuis le pare-chocs arrière.

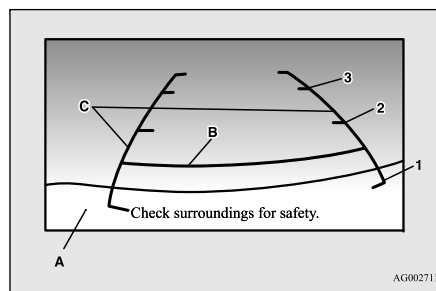

AG0027115

- 1: À peu près au niveau du bord arrière du pare-chocs arrière (le cas échéant)

- 2: Environ 100 cm (39 pouces)  
3: Environ 200 cm (79 pouces)

### ATTENTION

- La caméra de recul utilise une lentille à angle large. Par conséquent, les images et les distances qui apparaissent à l'écran ne sont pas exactes.
- Ne vous fiez jamais uniquement aux lignes de référence. Les lignes de référence indiquant la distance et la largeur du véhicule sont calculées sur la base d'une surface de route plate et de niveau. La distance véritable peut différer de la distance indiquée par les lignes à l'écran, en fonction de l'état de chargement du véhicule et de la condition de la surface de la route. De plus, la largeur de votre véhicule indiquée par les lignes de référence peut être différente de la largeur véritable du véhicule.

Par exemple:

Dans les cas suivants, les objets indiqués à l'écran sembleront plus éloignés qu'ils ne le sont véritablement.

### Caméra de recul (le cas échéant)

#### ⚠ ATTENTION

- Quand l'arrière du véhicule est abaissé par le poids des passagers et des bagages à l'intérieur du véhicule.

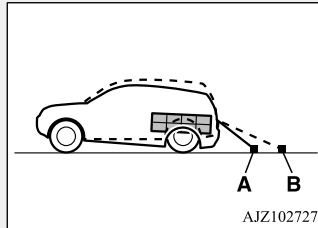

AJZ102727

- A: Position réelle des objets
- B: Objets montrés à l'écran

- Quand la surface du sol derrière le véhicule est en pente montante.

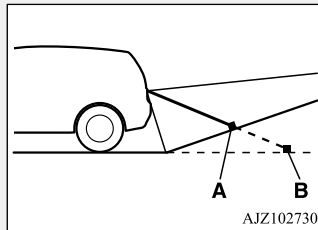

AJZ102730

- A: Position réelle des objets
- B: Objets montrés à l'écran

#### ⚠ ATTENTION

- Quand la surface du sol derrière le véhicule est en pente descendante, les objets montrés à l'écran sembleront plus proches qu'ils ne le sont en réalité.

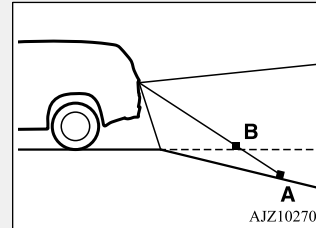

AJZ102701

- A: Position réelle des objets
- B: Objets montrés à l'écran

#### ⚠ ATTENTION

- Quand le véhicule s'approche d'un camion, les lignes de référence indiquent que votre véhicule ne va pas toucher le camion. En réalité, le camion est sur votre trajectoire.

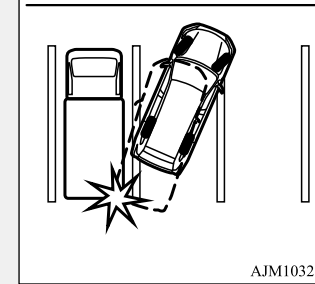
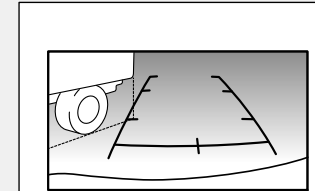

AJM103273

5

## Moniteur de surveillance multiple des alentours (le cas échéant)

### ⚠ ATTENTION

- Quand l'objet derrière le véhicule a des sections supérieures en saillie dirigées vers votre véhicule, les lignes de référence à l'écran indiquent que le point A est le point le plus éloigné et le point B est le point le plus proche du véhicule. En réalité, le point A et le point B sont véritablement à la même distance du véhicule, et le point C est plus éloigné que les points A et B.

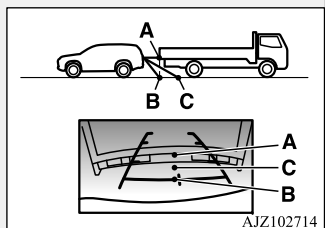

### 📖 REMARQUE

- Une image miroir est affichée à l'écran.
- Vous pouvez modifier la langue de l'écran d'affichage.  
Pour plus de détails, veuillez vous reporter au manuel du propriétaire fourni séparément.
- Dans certaines circonstances, il peut être difficile de voir une image à l'écran, même lorsque le système fonctionne correctement.
  - Dans une zone sombre, comme la nuit, par exemple.
  - Quand des gouttes d'eau ou de la condensation se trouvent sur la lentille.

### 📖 REMARQUE

- Quand la lumière du soleil ou des phares brillent directement sur la lentille.

## Moniteur de surveillance multiple des alentours (le cas échéant)

N00587200084

Le système du moniteur de surveillance multiple des alentours utilise quatre caméras, «caméra avant», «caméras latérales (droite et gauche)» et «caméra de recul», et affiche des vues composites de ces caméras sur un écran sur le lien d'écran audio pour téléphone intelligent.

Le système de moniteur de surveillance multiple des alentours aide le conducteur à garer son véhicule dans un espace étroit ou dans un créneau.

### ⚠ AVERTISSEMENT

- Avant d'utiliser le système de moniteur de surveillance multiple des alentours, veuillez lire l'ensemble de cette section afin de bien comprendre les limites de ce système. Le non-respect de ces instructions peut être la cause d'accidents.

### ⚠ AVERTISSEMENT

- Le système de moniteur de surveillance multiple des alentours est un système d'assistance dont le but est de vous aider à voir autour du véhicule. Il ne remplace pas votre vérification visuelle.
- Ne vous fiez jamais uniquement au système du moniteur de surveillance multiple des alentours. La vue à l'écran est limitée, et les objets qui se trouvent à l'extérieur de la portée de vision ne sont pas visibles à l'écran.

### ⚠ ATTENTION

- Avant d'utiliser le moniteur de surveillance multiple des alentours, veillez à ce que toutes les portes et le hayon soient fermés et que les rétroviseurs extérieurs soient déployés. Si un rétroviseur extérieur est replié et/ou si une porte avant et/ou le hayon est ouvert(e), les zones affichées sur le moniteur de surveillance multiple des alentours ne seront pas adéquates.

## Moniteur de surveillance multiple des alentours (le cas échéant)

### Emplacement de chaque caméra

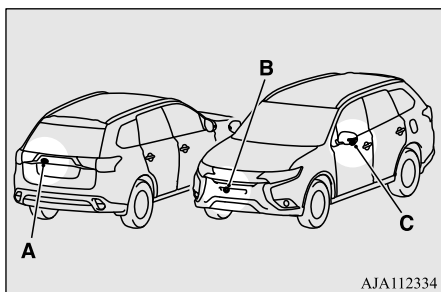

- A- Caméra de recul
- B- Caméra avant
- C- Caméra latérale

### ⚠ ATTENTION

- N'aspergez pas la caméra et la zone alentour avec de l'eau sous pression.
- Assurez-vous que le hayon est bien fermé avant de reculer.
- N'apposez rien sur la caméra et/ou sur les zones alentour. Ceci pourrait entraver le fonctionnement de la caméra.

5

### ⚠ ATTENTION

- Si la lentille de la caméra est sale, vous ne pourrez pas obtenir une image claire. Si nécessaire, rincez la lentille à l'eau propre et essuyez doucement à l'aide d'un chiffon doux et propre.
- Pour éviter d'endommager la caméra;
  - Ne frottez pas excessivement sur le couvercle et ne le lustrez pas avec une substance abrasive.
  - Ne démontez pas la caméra.
  - N'éclaboussez pas directement la lentille avec de l'eau chaude.

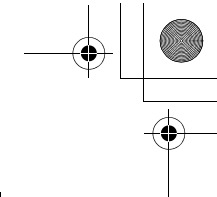
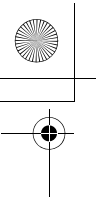

## Moniteur de surveillance multiple des alentours (le cas échéant)

### Portée de vision du moniteur de surveillance multiple des alentours

N00587300027

La portée de vision des caméras du moniteur de surveillance multiple des alentours est limitée à la zone montrée sur les illustrations. Le système ne peut pas montrer le contour des deux côtés ni la partie inférieure des pare-chocs avant et arrière, etc. Pendant la conduite, veuillez à vérifier visuellement que l'espace est sûr autour du véhicule.

## 5 Portée de vision des caméras du moniteur de surveillance multiple des alentours

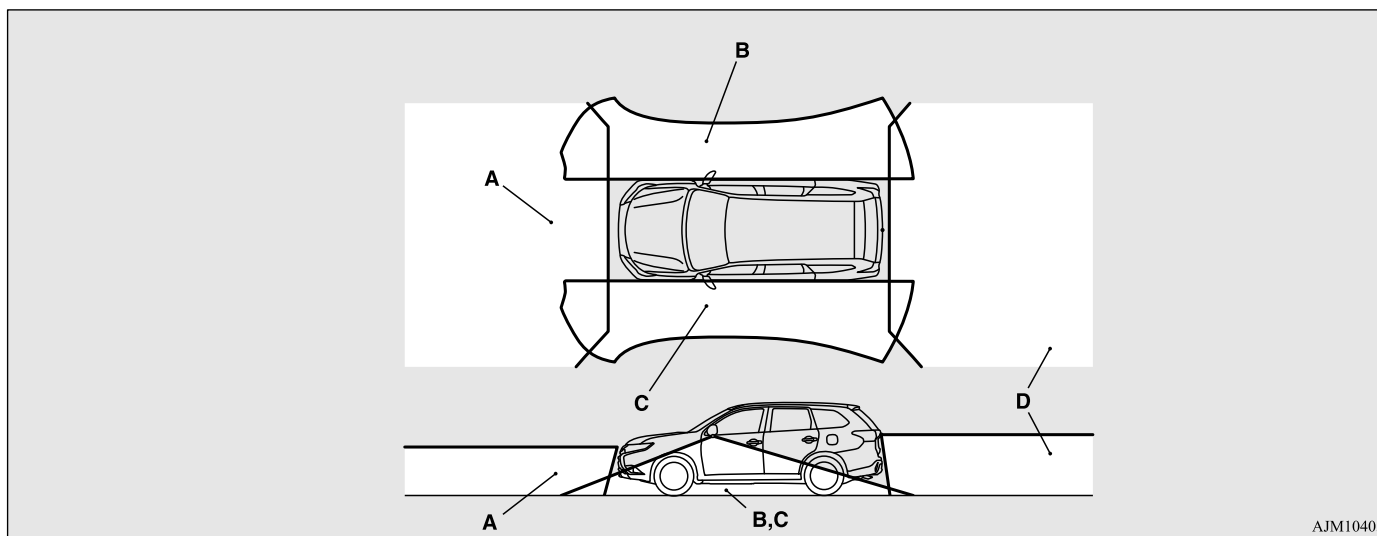

- A: Caméra avant
- B: Caméra latérale (droite)
- C: Caméra latérale (gauche)
- D: Caméra de recul

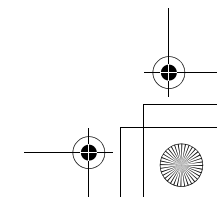
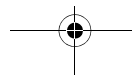
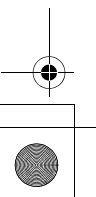



## Moniteur de surveillance multiple des alentours (le cas échéant)

### Types de vues fournies par le moniteur de surveillance multiple des alentours

N00587400073

Deux types de vues différentes s'affichent sur le côté gauche et le côté droit respectivement.

### Mode de vue vol d'oiseau/vue arrière

Des vues des alentours du véhicule et de derrière le véhicule s'affichent.

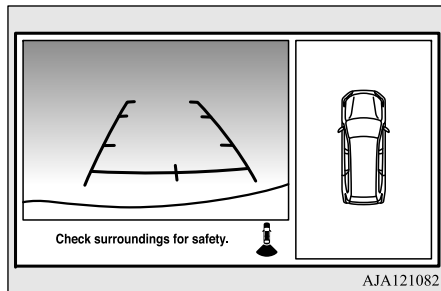

### Mode de vue latérale/vue arrière

Des vues du côté passager du véhicule et de derrière le véhicule s'affichent.

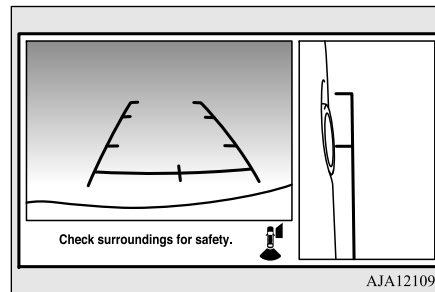

### Mode de vue vol d'oiseau/vue avant

Des vues des alentours du véhicule et de l'avant du véhicule s'affichent.

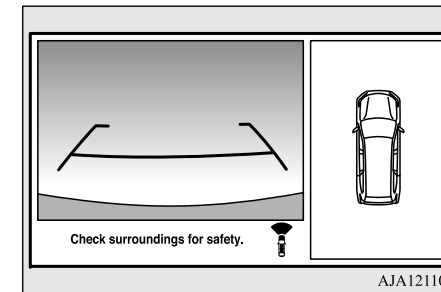

5

## Moniteur de surveillance multiple des alentours (le cas échéant)

### Mode de vue latérale/vue avant

Des vues du côté passager du véhicule et de l'avant du véhicule s'affichent.

5

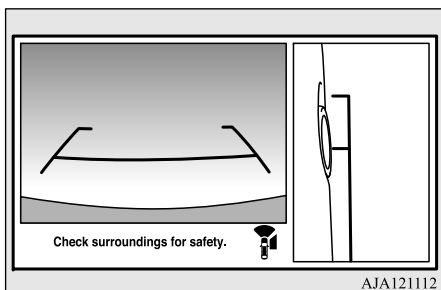

### ATTENTION

- La caméra utilise un objectif spécial. Par conséquent, les images et les distances qui apparaissent à l'écran ne sont pas exactes.

### REMARQUE

- Les caméras étant dotées d'un objectif spécial, les lignes sur le sol, entre les espaces de stationnement peuvent ne pas sembler parallèles sur l'écran.
- Dans certaines circonstances, il peut être difficile de voir une image à l'écran, même lorsque le système fonctionne correctement.
  - Dans une zone sombre, comme la nuit, par exemple.

### REMARQUE

- Quand des gouttes d'eau ou de la condensation se trouvent sur la lentille.
- Quand la lumière du soleil ou des phares brillent directement sur la lentille.
- Quand une lumière fluorescente brille directement dans l'objectif.
- Si la température ambiante est extrêmement chaude ou extrêmement froide, il est possible que les images de la caméra ne soient pas claires. Il ne s'agit pas d'une anomalie.
- Si un dispositif sans fil est installé à proximité de la caméra, les images de la caméra peuvent provoquer des interférences électriques dans le système et le système peut s'arrêter de fonctionner correctement.

### Comment utiliser le moniteur de surveillance multiple des alentours

N00587500087

Le moniteur de surveillance multiple des alentours ne peut être utilisé que lorsque le mode de fonctionnement de l'interrupteur d'alimentation sélectionné est ON (marche).

### Utilisation avec le levier sélecteur

Quand vous déplacez le levier sélecteur en position «R» (marche arrière), la vue vol

d'oiseau/vue arrière s'affiche sur le lien d'écran audio pour téléphone intelligent. Quand vous déplacez le levier sélecteur sur n'importe quelle autre position, l'affichage disparaît.

### REMARQUE

- L'écran côté passager peut être mis en vue latérale en appuyant sur l'interrupteur de la caméra.

### Utilisation avec l'interrupteur

Quand vous appuyez sur l'interrupteur de la caméra (A), la vue vol d'oiseau/vue avant s'affiche.

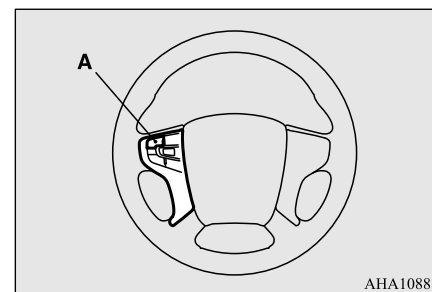

## Moniteur de surveillance multiple des alentours (le cas échéant)

**REMARQUE**

- Si aucune opération n'est effectuée dans les 3 minutes après avoir appuyé sur l'interrupteur avec le sélecteur en position autre que «R» (marche arrière) pour afficher le moniteur de surveillance multiple des alentours, l'affichage disparaît.

**Pour changer le mode à l'écran (sélecteur en position «R» (marche arrière))**

Si vous appuyez sur l'interrupteur de la caméra, le mode du moniteur de surveillance multiple des alentours change comme suit: Mode vue vol d'oiseau/vue arrière → Mode vue latérale/vue arrière

**Pour changer le mode à l'écran (sélecteur en position autre que «R» (marche arrière))**

Si vous appuyez sur l'interrupteur de la caméra, le mode du moniteur de surveillance multiple des alentours change comme suit: Mode vue vol d'oiseau/vue avant → Mode vue latérale/vue avant → OFF (arrêt)

**REMARQUE**

- Quand vous placez le sélecteur en position «R» (marche arrière) avec le mode de vue avant affiché sur l'écran du côté du conducteur, l'écran du côté du conducteur passe au mode de vue arrière. Quand vous placez le sélecteur sur n'importe quelle autre position, l'écran du côté du conducteur passe au mode de vue avant.
- Si vous appuyez sur l'interrupteur de la caméra lorsque le véhicule avance à une vitesse d'environ 10 km/h (6 mi/h) ou supérieure, seule la vue latérale peut être affichée sur l'écran du côté du passager.
- La vue avant ne s'affiche pas quand la vitesse du véhicule dépasse environ 10 km/h (6 mi/h).
- Il est possible que l'affichage de la vue soit retardé lors du changement d'écran.

**Comment lire l'écran**

N00587600062

Dans n'importe quel mode autre que le mode vue vol d'oiseau, les lignes à l'écran donnent les informations suivantes. Utilisez-les uniquement comme guide.

**ATTENTION**

- Si la caméra et/ou la zone alentour ont subi un choc, il est possible que le système du moniteur de surveillance multiple des alentours ne fonctionne pas correctement. Faites inspecter le véhicule par un concessionnaire agréé Mitsubishi EV.

**5****Mode de vue avant**

Les lignes de référence pour la distance, la largeur du véhicule et la surface supérieure du pare-chocs avant (A) s'affichent à l'écran.

- La ligne rouge (B) indique une distance d'environ 50 cm (20 pouces) par rapport au bord avant du pare-chocs avant.
- Les deux lignes vertes (C) indiquent la largeur approximative du véhicule.
- Les lignes oranges (D) indiquent la trajectoire attendue lorsque le véhicule se déplacera vers l'avant avec le volant tourné. Elle disparaît quand le volant est en position neutre.
- Les distances approximatives à partir de la carrosserie du véhicule sont les suivantes:

## Moniteur de surveillance multiple des alentours (le cas échéant)

5

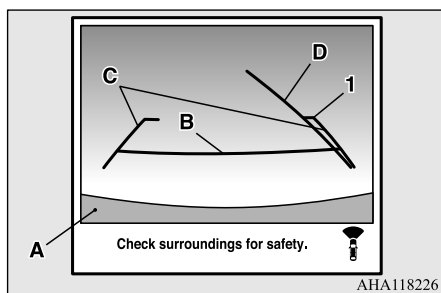

1- Environ 100 cm (39 pouces) à partir du bord avant du pare-chocs avant

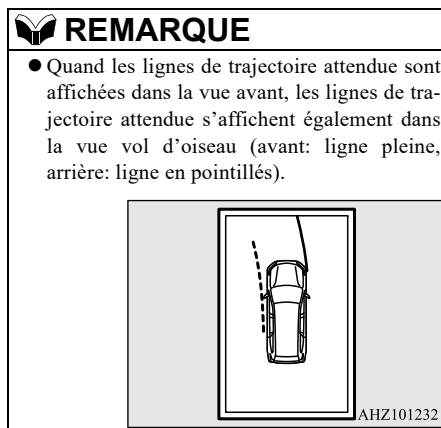

### Mode de vue arrière

N00587700047

Les lignes de référence pour la distance, la largeur du véhicule et la surface supérieure du pare-chocs arrière (A) s'affichent à l'écran.

- La ligne rouge (B) indique une distance d'environ 50 cm (20 pouces) derrière le bord arrière du pare-chocs arrière.
- Les deux lignes vertes (C) indiquent la largeur approximative du véhicule.
- La ligne orange (D) indique la trajectoire attendue lorsque le véhicule recule avec le volant tourné. Elle disparaît quand le volant est en position neutre.
- Les distances approximatives à partir de la carrosserie du véhicule sont les suivantes:

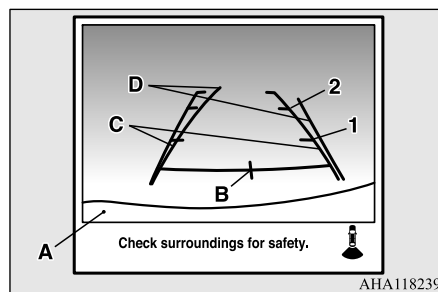

1- Environ 100 cm (39 pouces) à partir du bord arrière du pare-chocs arrière

2- Environ 200 cm (79 pouces) à partir du bord arrière du pare-chocs arrière

### ⚠ ATTENTION

- La caméra de recul utilise une lentille à angle large. Par conséquent, les images et les distances qui apparaissent à l'écran ne sont pas exactes.
- Ne vous fiez jamais uniquement aux lignes de référence. Les lignes de référence indiquant la distance et la largeur du véhicule sont calculées sur la base d'une surface de route plate et de niveau. La distance véritable peut différer de la distance indiquée par les lignes à l'écran, en fonction de l'état de chargement du véhicule et de la condition de la surface de la route. De plus, la largeur de votre véhicule indiquée par les lignes de référence peut être différente de la largeur véritable du véhicule.

Par exemple:

Dans les cas suivants, les objets indiqués à l'écran sembleront plus éloignés qu'ils ne le sont véritablement.

### Moniteur de surveillance multiple des alentours (le cas échéant)

**ATTENTION**

- Quand l'arrière du véhicule est abaissé par le poids des passagers et des bagages à l'intérieur du véhicule.

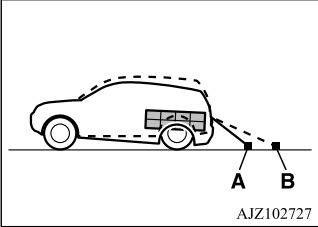

AJZ102727

A: Position réelle des objets  
B: Objets montrés à l'écran

- Quand la surface du sol derrière le véhicule est en pente montante.

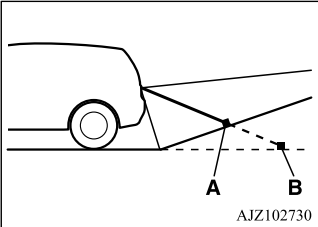

AJZ102730

A: Position réelle des objets  
B: Objets montrés à l'écran

**ATTENTION**

- Quand la surface du sol derrière le véhicule est en pente descendante, les objets montrés à l'écran sembleront plus proches qu'ils ne le sont en réalité.

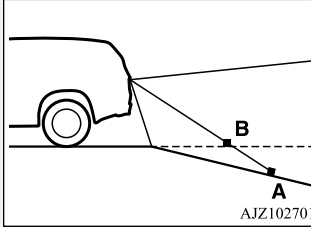

AJZ102701

A: Position réelle des objets  
B: Objets montrés à l'écran

**ATTENTION**

- Quand le véhicule s'approche d'un camion, les lignes de référence indiquent que votre véhicule ne va pas toucher le camion. En réalité, le camion est sur votre trajectoire.

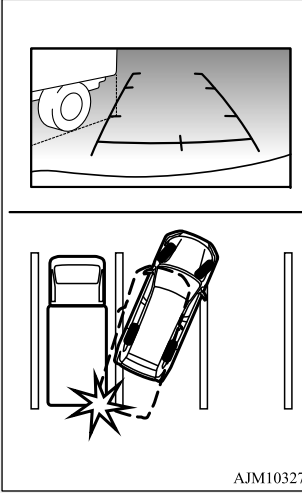

AJM103273

5

## Moniteur de surveillance multiple des alentours (le cas échéant)

### ⚠ ATTENTION

- Quand l'objet derrière le véhicule a des sections supérieures en saillie dirigées vers votre véhicule, les lignes de référence à l'écran indiquent que le point A est le point le plus éloigné et le point B est le point le plus proche du véhicule. En réalité, le point A et le point B sont véritablement à la même distance du véhicule, et le point C est plus éloigné que les points A et B.

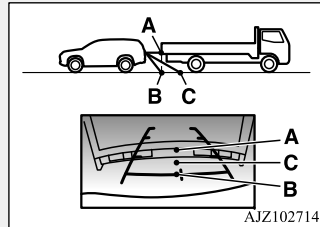

### 📖 REMARQUE

- Quand les lignes de trajectoire attendue sont affichées dans la vue arrière, les lignes de trajectoire attendue s'affichent également dans la vue vol d'oiseau (avant: ligne en pointillés, arrière: ligne pleine).

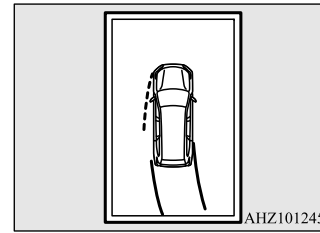

### Mode de vue latérale

N00587900023

Les lignes de référence pour la largeur du véhicule et l'extrémité avant du véhicule s'affichent à l'écran.

- 1- Largeur approximative du véhicule, y compris le rétroviseur latéral.
- 2- Emplacement approximatif du centre (essieu) de la roue avant.
- 3- Environ 50 cm (20 pouces) à partir du bord avant du pare-chocs avant.

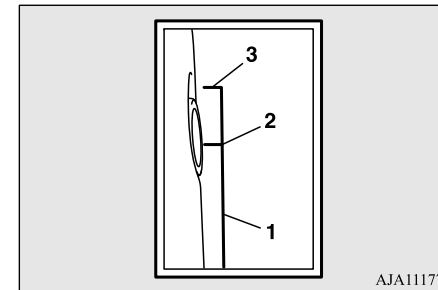

## Moniteur de surveillance multiple des alentours (le cas échéant)

## Mode de vue vol d'oiseau

N0058800021

Une vue du dessus montrant le véhicule vu du ciel s'affiche pour que vous puissiez identifier facilement l'emplacement de votre véhicule et la trajectoire à suivre pour entrer dans l'espace de stationnement.

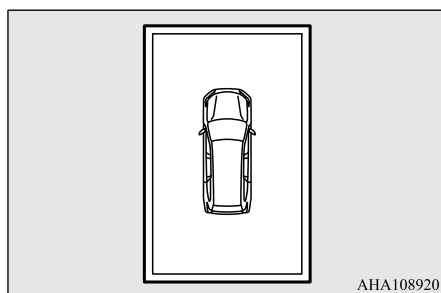

AHA108920

 **ATTENTION**

- La vue vol d'oiseau est une image composite élaborée à partir des images capturées par la «caméra avant», les «caméras latérales (droite et gauche)» et la «caméra de recul». Par conséquent, les objets peuvent sembler être plus éloignés qu'ils ne le sont en réalité. De plus, un objet peut sembler être dans une direction et/ou un emplacement différent(s) de la réalité. Il existe aussi des angles morts à proximité du véhicule.  
Même si l'écran indique qu'il existe un espace entre votre véhicule et un objet, il se peut que cet espace soit en fait inférieur, voire inexistant. Vérifiez toujours visuellement derrière et autour du véhicule.
- La vue de la section proche de chaque coin de la vue vol d'oiseau est combinée à partir du bord de la vue capturée par chaque caméra. Par conséquent, il est possible qu'un objet indiqué dans cette section ne soit pas clair, et il peut disparaître/réapparaître à l'écran.

 **REMARQUE**

- Un objet semble être tombé et semble plus long ou plus gros.
- Un objet d'une certaine hauteur par rapport à la surface de la route peut sembler apparaître depuis le point d'intersection des zones de calcul de la vue composite.
- La luminosité des vues de chaque caméra peut varier en fonction des conditions d'éclairage.
- Les objets se trouvant au dessus de la caméra ne sont pas affichés.
- Un objet affiché en mode de vue avant ou en mode de vue arrière peut ne pas s'afficher en mode de vue vol d'oiseau.
- La vue du mode vol d'oiseau peut être déplacée par rapport à sa position véritable si l'emplacement de montage et l'angle de chaque caméra a été modifié.
- Les lignes sur la route peuvent sembler déplacées ou courbées au niveau de l'intersection des vues.

5

 **REMARQUE**

- En mode de vue vol d'oiseau, comme les vues capturées par les quatre caméras («caméra avant», «caméras latérales (droite et gauche)» et «caméra de recul») sont calculées sur la base d'une surface de route plane et de niveau, l'image peut s'afficher comme suit:

## Groupe d'instruments

### Groupe d'instruments

N00519001457

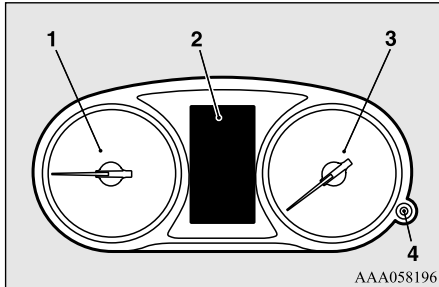

5

- 1- Indicateur de consommation d'énergie → p.5-159
- 2- Affichage multi-information → p.5-161  
Liste d'affichage de l'écran d'information → p.5-185
- 3- Compteur de vitesse → p.5-158
- 4- Touche d'illumination du compteur à rhéostat → p.5-160

Type A

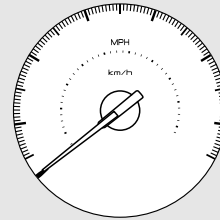

AJA112800

Type B

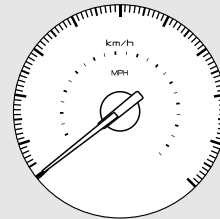

AJA112813

### Compteur de vitesse

N00519101298

Le compteur de vitesse montre la vitesse du véhicule en milles par heure (mi/h) ou en kilomètres par heure (km/h).

5-158 Fonctions et commandes



## Indicateur de consommation d'énergie

N00572101066

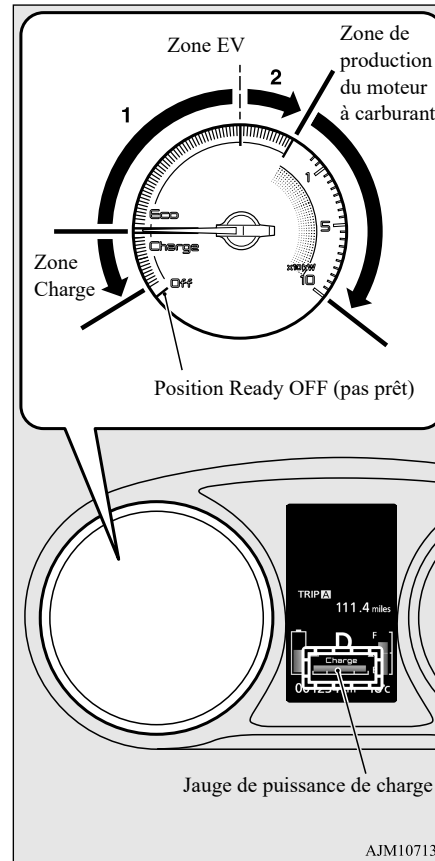

### Position Ready OFF (pas prêt)

Indique que le véhicule ne peut pas être conduit [READY OFF (pas prêt)]. Quand le véhicule est prêt à fonctionner, l'aiguille de l'indicateur de consommation d'énergie passe à la position horizontale.

### Zone EV

La zone EV montre la puissance du moteur électrique pendant le mode de conduite EV (conduite avec le moteur à carburant arrêté). La zone EV est composée de deux zones, (1) et (2) sur l'illustration.

La zone (1) montre l'état dans lequel le mode de conduite EV peut être maintenu et la zone (2) montre l'état dans lequel il est fort probable que le moteur à carburant démarre.

Au fur et à mesure que la puissance du moteur électrique augmente, la plage de mouvement de l'aiguille de l'indicateur de consommation d'énergie augmente.

De plus, l'aiguille de l'indicateur de consommation d'énergie se met en position horizontale quand le moteur à carburant est arrêté ou en l'absence d'énergie électrique provenant du moteur électrique ou du frein par récupération.

5

## Groupe d'instruments

5

**REMARQUE**

- Suivant l'état du véhicule (comme quand le chauffage ou le climatiseur est en marche), il est possible que le moteur à carburant démarre même si l'aiguille de l'indicateur de consommation d'énergie n'a pas atteint la zone 2 (zone où il est fortement probable que le moteur à carburant démarre).
- Même si le mode de priorité EV est sélectionné et le moteur à carburant ne démarre pas, il est possible que l'aiguille de l'indicateur de consommation d'énergie indique la zone 2 (zone où il est fortement probable que le moteur à carburant démarre).
- Pendant que le mode de priorité EV est sélectionné, même si l'aiguille de l'indicateur de consommation d'énergie entre dans la zone 2, le moteur à carburant ne démarre pas sauf s'il a dépassé le point spécifié en appuyant sur la pédale d'accélérateur.
- Selon les conditions du véhicule, le mouvement de l'aiguille de l'indicateur de consommation d'énergie peut varier ou fluctuer.
- Vous pouvez conduire de manière économe en faisant en sorte que le mouvement de l'aiguille soit léger à l'intérieur de la zone 1.

**Zone Charge**

Indique l'énergie de charge générée par le système de freinage par récupération. Plus l'aiguille se déplace, plus la quantité d'énergie chargée est importante.

Il est possible que l'aiguille de l'indicateur d'utilisation d'énergie n'entre pas dans la zone de charge quand la batterie d'alimentation principale au lithium-ion est proche d'une charge complète.

De plus, si l'aiguille de l'indicateur de consommation d'énergie est dans la zone de production du moteur à carburant, l'aiguille ne pointe pas vers la zone de charge, même quand la batterie d'alimentation principale au lithium-ion est chargée à l'aide du système de freinage par récupération.

**REMARQUE**

- Vous pouvez vérifier l'énergie de charge générée par le système de freinage par récupération en consultant la jauge de puissance de charge de l'affichage multi-information même si le moteur à carburant tourne.
- L'énergie de charge générée par le système de freinage par récupération est indiquée dans la zone de charge de l'indicateur de consommation d'énergie ainsi que par la jauge de puissance de charge de l'affichage multi-information.

**Zone de production du moteur à carburant**

Indique la puissance instantanée (kW) du moteur à carburant.

**Commande d'illumination du compteur**

N00554901365

À chaque fois que vous appuyez sur cette touche, une tonalité se fait entendre et la luminosité du groupe d'instruments change.

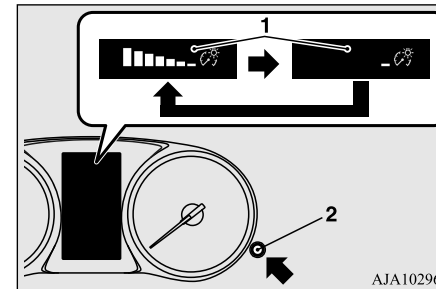

1- Niveau de luminosité

2- Touche d'illumination du compteur à rhéostat

**REMARQUE**

- Vous pouvez régler jusqu'à 8 niveaux différents pour quand les feux de gabarit avant sont allumés et pour quand ils ne le sont pas.
- Si l'interrupteur des feux est sur une position autre que la position «OFF» (éteint) et il fait suffisamment sombre à l'extérieur du véhicule, l'éclairage du compteur s'allume automatiquement à la luminosité réglée.

## REMARQUE

- Le niveau de luminosité des instruments est enregistré quand vous sélectionnez le mode de fonctionnement OFF (arrêt) de l'interrupteur d'alimentation.

- Si vous maintenez la pression sur la touche pendant plus de 2 secondes environ alors que les feux de gabarit avant sont allumés, la luminosité passe au niveau maximal. Il convient d'appuyer une nouvelle fois sur cette touche et de la maintenir enfoncée plus de 2 secondes pour retourner au niveau de luminosité précédent.

Il est recommandé d'utiliser cette fonction quand il est difficile de lire le compteur parce que l'éclairage du compteur est atténué en allumant les feux arrière dans des zones lumineuses.

Pour les véhicules équipés de l'affichage audio de liaison Smartphone (SDA), quand le niveau de luminosité du compteur est mis au maximum, le comportement du thème d'arrière-plan de l'écran et de l'éclairage de l'interrupteur varie selon les spécifications du SDA.

## Affichage multi-information

N0055001523

L'affichage multi-information montre des avertissements, l'odomètre, le totalisateur partiel, la consommation moyenne de carburant, l'autonomie EV, l'autonomie totale, le rapport d'entraînement EVHV, le flux énergétique, etc.

Vous pouvez aussi modifier des éléments tels que la langue et les unités de mesure utilisées par l'affichage multi-information.

[Avec le mode de fonctionnement de l'interrupteur d'alimentation sur OFF (arrêt)]

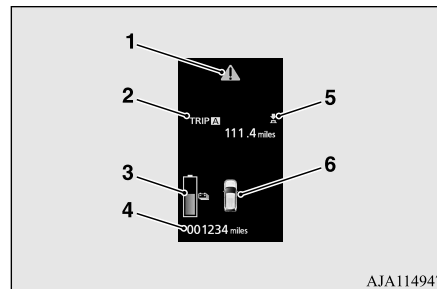

AJA114947

- 1- Écran d'affichage d'avertissement → p.5-168
- 2- Écran d'information → p.5-164  
Écran d'interruption d'affichage → p.5-167

## Affichage multi-information

- 3- Écran d'affichage du niveau de la batterie d'alimentation principale au lithium-ion → p.5-168
- 4- Odomètre → p.5-170
- 5- Témoin avec symbole «» ou «» → p.5-167
- 6- Écran d'affichage d'avertissement de porte ouverte → p.5-168

5

## REMARQUE

- L'écran d'affichage du niveau de la batterie d'alimentation principale au lithium-ion apparaît quand une des portes ou le hayon est ouvert(e) pendant la charge.

## Affichage multi-information

[Avec le mode de fonctionnement de l'interrupteur d'alimentation sur ON (marche)]

5

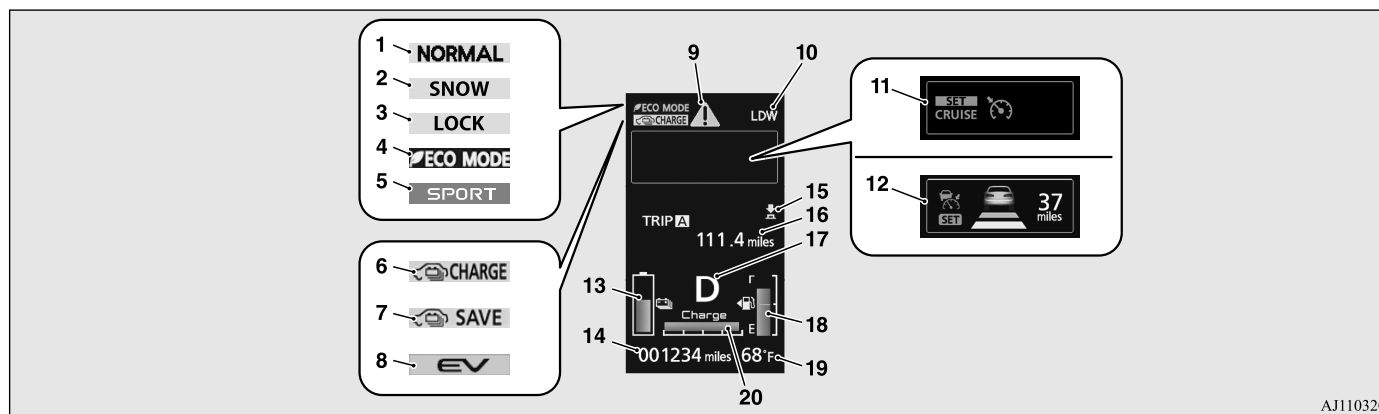

- 1- Écran d'affichage du témoin de mode NORMAL → p.5-72
- 2- Écran d'affichage du témoin de mode SNOW (neige) → p.5-72
- 3- Écran d'affichage du témoin de mode LOCK (verrouillage) → p.5-72
- 4- Affichage du témoin du mode ÉCO → p.5-230
- 5- Affichage du témoin du mode SPORT → p.5-84
- 6- Écran d'affichage du mode de charge de la batterie → p.5-82
- 7- Écran d'affichage du mode d'économie de la batterie → p.5-81

- 8- Écran d'affichage du mode de priorité EV → p.5-78
- 9- Écran d'affichage d'avertissement → p.5-168
- 10- Écran d'affichage du système d'avertissement de sortie de voie (LDW) (le cas échéant) → p.5-136
- 11- Écran d'affichage du régulateur de vitesse (le cas échéant) → p.5-98
- 12- Écran d'affichage du système de régulation de vitesse adaptatif (ACC) (le cas échéant) → p.5-103
- 13- Écran d'affichage du niveau de la batterie d'alimentation principale au lithium-ion → p.5-168

- 14- Odomètre → p.5-170
- 15- Témoin avec symbole «» ou «» → p.5-167
- 16- Écran d'information → p.5-165
- 17- Affichage de position du sélecteur → p.5-68
- 18- Écran d'affichage du carburant restant → p.5-169
- 19- Écran d'affichage de la température extérieure → p.5-170
- 20- Jauge de puissance de charge → p.5-170

### REMARQUE

- Vous pouvez modifier les unités de mesure du carburant et de la température extérieure, la langue utilisée et d'autres réglages. Reportez-vous à la section «Modification des réglages de fonction», page 5-176.

### Interrupteur de l'affichage multi-information

N00555101247

À chaque fois que vous appuyez sur l'interrupteur de l'affichage multi-information, l'avertisseur sonore retentit et l'affichage multi-information fait défiler les informations comme suit: avertissements, totalisateur partiel, consommation moyenne de carburant, autonomie EV, autonomie totale, rapport d'entraînement EVHV, flux énergétique, etc. Vous pouvez aussi modifier des éléments tels que la langue et les unités de mesure utilisées par l'affichage multi-information en appuyant sur l'interrupteur de l'affichage multi-information.

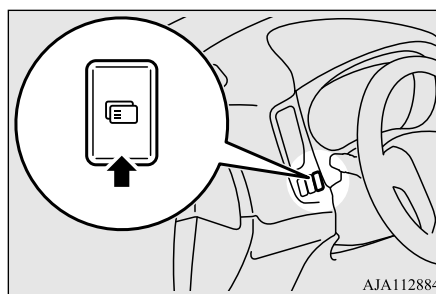

## Affichage multi-information

### Écran d'information [Quand le mode de fonctionnement sélectionné est «OFF» (arrêt)]

N0055301210

À chaque fois que vous appuyez légèrement sur l'interrupteur de l'affichage multi-information, l'affichage est modifié dans l'ordre suivant.

5

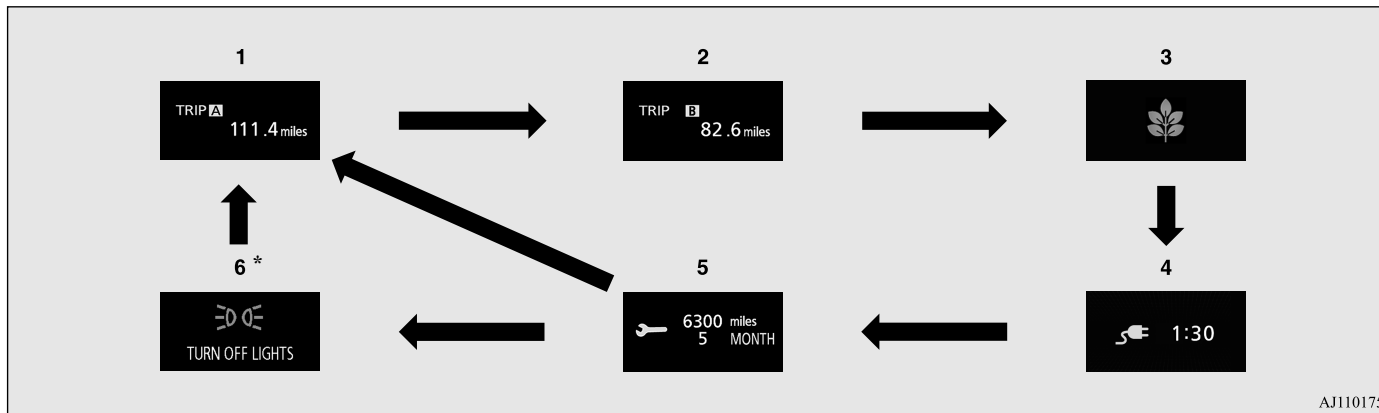

AJ1101752

\*: Quand il y a un affichage d'avertissement

- 1- Totalisateur partiel **A** → p.5-170
- 2- Totalisateur partiel **B** → p.5-170
- 3- Affichage du bilan ECO → p.5-175
- 4- Durée de charge prévue → p.3-26, 3-37
- 5- Rappel d'entretien → p.5-171
- 6- Réaffichage d'un écran d'affichage d'avertissement → p.5-168

## Écran d'information [Quand le mode de fonctionnement est changé de OFF (arrêt) à ON (marche)]

N00555801332

Quand vous sélectionnez le mode de fonctionnement ON (marche), l'écran d'affichage change dans l'ordre suivant.

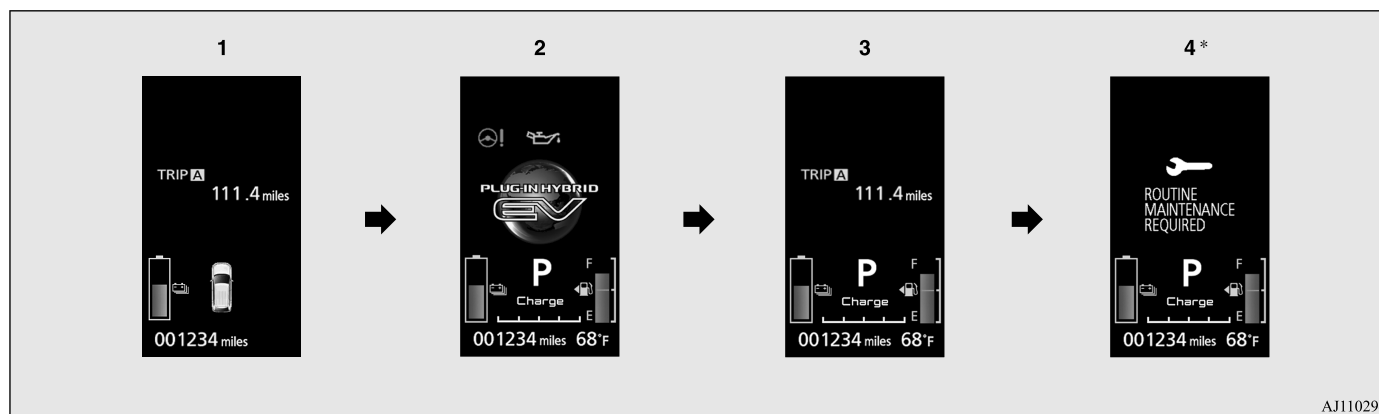

- \*: Quand le moment de l'inspection est arrivé
- 1- Écran quand le mode de fonctionnement est OFF (arrêt)
  - 2- Écran de vérification du système → p.5-172
  - 3- Écran quand le mode de fonctionnement est ON (marche)
  - 4- Rappel d'entretien → p.5-171

## Affichage multi-information

### Écran d'information [Quand le mode de fonctionnement sélectionné est ON (marche)]

N00556201333

À chaque fois que vous appuyez légèrement sur l'interrupteur de l'affichage multi-information, l'affichage change dans l'ordre suivant.

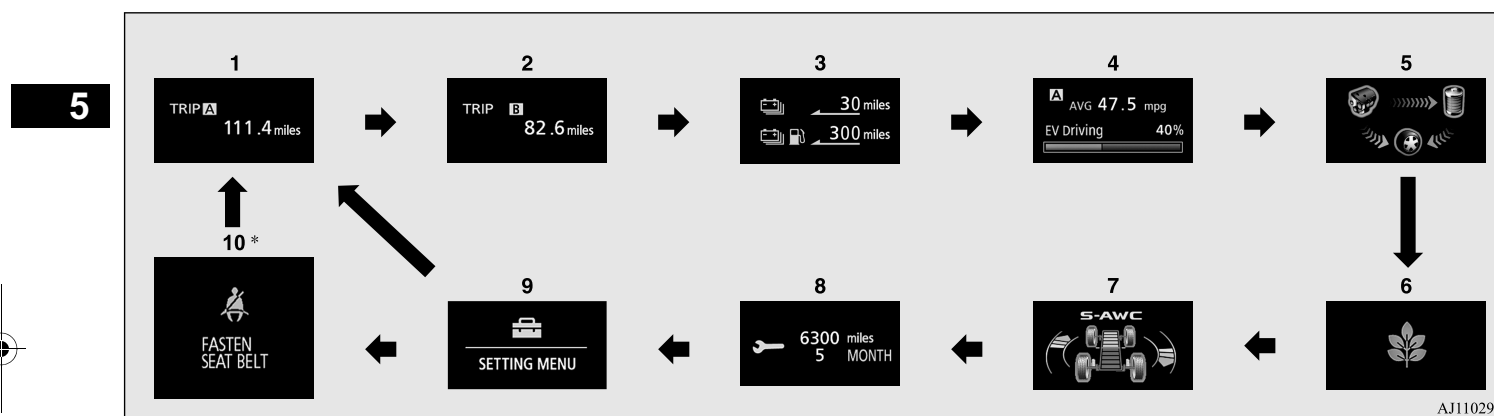

AJ1102951

\*: Quand un affichage d'avertissement est présent

- 1- Totalisateur partiel **A** → p.5-170
- 2- Totalisateur partiel **B** → p.5-170
- 3- Affichage de l'autonomie EV/affichage de l'autonomie totale → p.5-173
- 4- Affichage de la consommation moyenne de carburant → p.5-174  
Affichage du rapport d'entraînement EVHV → p.5-174
- 5- Affichage du flux énergétique → p.5-175
- 6- Affichage du bilan ÉCO → p.5-175
- 7- Affichage du fonctionnement du système S-AWC → p.5-74
- 8- Rappel d'entretien → p.5-171
- 9- Écran de réglage de fonction → p.5-176
- 10- Réaffichage d'un écran d'affichage d'avertissement → p.5-168



## Affichage multi-information

**REMARQUE**

- Lorsque vous conduisez, le rappel d'entretien ne s'affiche pas même si vous appuyez sur l'interrupteur de l'affichage multi-information. Arrêtez toujours le véhicule dans un endroit sûr avant de l'utiliser.
- Lorsque vous conduisez, l'écran de réglage de fonction ne s'affiche pas même si vous appuyez sur l'interrupteur de l'affichage multi-information. Garez toujours le véhicule dans un endroit sûr, appliquez fermement le frein de stationnement et appuyez sur l'interrupteur de stationnement électrique avant d'utiliser l'écran de réglage de fonction. Reportez-vous à la section «Modification des réglages de fonction», page 5-176.
- Quand une information doit être annoncée, comme par exemple une anomalie du système, une tonalité retentit et l'écran d'affichage s'allume. Reportez-vous à la section «Écran d'interruption d'affichage», page 5-167.

**5****Écran d'interruption d'affichage**

N00556301291

**Affichage d'avertissement**

Quand une information doit être annoncée, comme par exemple une anomalie du système, une tonalité retentit et l'écran d'affichage d'avertissement vient remplacer l'écran d'information.

Reportez-vous à la liste des avertissements et prenez les mesures nécessaires.

Reportez-vous à la section «Liste des affichages d'avertissement», page 5-187.

Une fois la cause de l'avertissement éliminée, l'affichage d'avertissement s'éteint automatiquement.

**Retour à l'écran d'affichage antérieur à l'affichage d'avertissement**

Même si la cause de l'affichage d'avertissement n'est pas éliminée, vous pouvez retourner à l'écran qui était affiché avant l'apparition de l'affichage d'avertissement.

Si vous appuyez sur l'interrupteur de l'affichage multi-information, l'affichage antérieur à l'avertissement réapparaît et le symbole d'avertissement **A** (A) s'affiche.

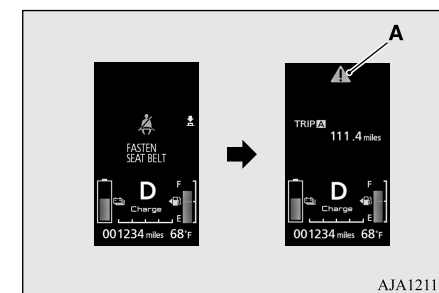

AJA121154

**Si vous souhaitez éteindre l'affichage**

Les écrans d'affichage d'avertissement comportant un symbole «**A**» ou «**B**» en haut à droite de l'écran peuvent être éteints. Si vous souhaitez éteindre l'affichage, appuyez sur

Fonctions et commandes 5-167

## Affichage multi-information

l'interrupteur de l'affichage multi-information comme suit.

«»: appuyez légèrement.

«»: appuyez pendant environ 2 secondes ou plus.

## 5 Réaffichage d'un écran d'affichage d'avertissement

N00579600047

Quand le symbole d'avertissement  apparaît, l'écran d'affichage d'avertissement que vous avez éteint réapparaît si vous appuyez légèrement sur l'interrupteur de l'affichage multi-information à plusieurs reprises.

## Autres affichages d'interruption

N00579700022

L'état de fonctionnement de chaque système s'affiche sur l'écran d'information.

Pour plus de détails, reportez-vous à la page correspondante dans la liste des affichages d'avertissement.

Reportez-vous à la section «Autres affichages d'interruption» à la page 5-209.

## Écran d'affichage d'avertissement

N00555201251

Ce symbole s'affiche lorsque vous appuyez sur l'interrupteur de l'affichage multi-information et que vous passez de l'écran d'affichage d'avertissement à l'écran précédent.

Ce symbole s'affiche aussi s'il existe un autre avertissement que celui qui est affiché.

Une fois la cause de l'avertissement éliminée, l'affichage d'avertissement  s'éteint automatiquement.

## REMARQUE

- Quand le symbole d'avertissement  s'affiche, l'écran d'affichage d'avertissement peut être de nouveau affiché sur l'écran d'information.  
Reportez-vous à la section «Écran d'information [Quand le mode de fonctionnement sélectionné est «OFF» (arrêt)]», page 5-164.  
Reportez-vous à la section «Écran d'information [Quand le mode de fonctionnement sélectionné est «ON» (marche)]», page 5-166.

## Écran d'affichage d'avertissement de porte ouverte

N00529700027



Si une porte ou le hayon ne sont pas complètement fermés, cet écran indique quelle porte est ouverte ou si le hayon est ouvert.

Si la vitesse atteint ou dépasse 8 km/h (5 mi/h) environ alors qu'une porte est restée entrouverte, un avertisseur sonore retentit 4 fois pour vous indiquer qu'une porte est entrouverte.

## ATTENTION

- Avant de prendre la route, assurez-vous toujours que l'affichage d'avertissement se soit éteint.

## Écran d'affichage du niveau de la batterie d'alimentation principale au lithium-ion

N00588300024

Indique la puissance restante dans la batterie d'alimentation principale au lithium-ion.

## Écran d'affichage du carburant restant

N00556601207

Indique la quantité de carburant restante.

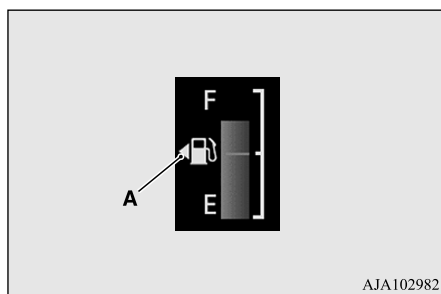

AJA102982

F- Plein  
E- Vide

### REMARQUE

- L'affichage peut prendre plusieurs secondes à se stabiliser après le remplissage du réservoir.
- Si vous faites le plein de carburant avec le mode de fonctionnement ON (marche) sélectionné, il se peut que l'affichage du carburant restant indique un niveau de carburant incorrect.
- La flèche (A) indique que le volet d'accès au réservoir de carburant est situé sur le côté gauche du véhicule. (Reportez-vous à la section «Plein de carburant», page 3-58.)

## Affichage d'avertissement de carburant restant

N00578300092

Quand le niveau de carburant est bas, l'écran d'information passe à l'affichage d'interruption de l'affichage d'avertissement de carburant restant et le symbole (B) de l'affichage de carburant restant clignote lentement. Si l'affichage d'avertissement apparaît, refaites le plein dès que possible.

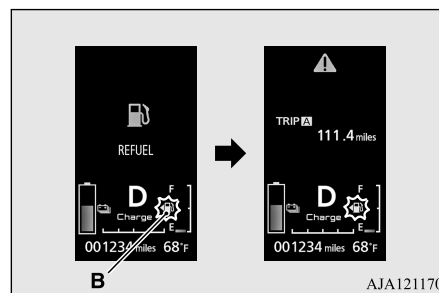

AJA121170

### ATTENTION

- Si le véhicule tombe à court de carburant, le moteur ne démarre pas, même dans une situation où de l'électricité a besoin d'être générée; les conditions suivantes se produisent.

## Affichage multi-information

### ATTENTION

- Les performances de conduite diminuent (car seule l'énergie électrique emmagasinée dans la batterie d'alimentation principale au lithium-ion peut être utilisée pour la conduite).
- Le chauffage n'est pas assez efficace.
- Le pot catalytique peut s'endommager pour cause de haute température excessive.

5

### REMARQUE

- En côte ou dans les virages, il est possible que l'affichage soit incorrect en raison du mouvement du carburant dans le réservoir.
- Il est possible que le mode d'économie de la batterie ou le mode de charge de la batterie soit annulé ou ne s'active pas même si vous appuyez sur l'interrupteur de mode d'économie de la batterie ou sur l'interrupteur de mode de charge de la batterie, selon le niveau restant dans la batterie d'alimentation principale au lithium-ion ou selon la condition de contrôle du système.

## Affichage multi-information

### Jauge de puissance de charge

N00597700037

Indique la puissance de charge instantanée générée par le système de freinage par récupération.

5

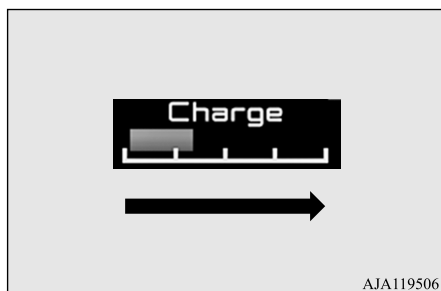

AJA119506

#### REMARQUE

- La jauge de puissance de charge n'inclut pas l'électricité générée par le moteur.
- La jauge de puissance de charge n'indique pas la condition de conduite du véhicule en mode de charge de la batterie.
- Le mouvement de la jauge diminue lorsque le niveau de la batterie d'alimentation principale au lithium-ion est presque au maximum.

### Écran d'affichage de la température extérieure

N00556501118

Indique la température à l'extérieur du véhicule.

#### REMARQUE

- Le réglage de l'affichage peut être modifié pour utiliser les unités de mesures de préférence (°F ou °C). Reportez-vous à la section «Modification des réglages de fonction», page 5-176.
- Suivant des facteurs tels que les conditions de conduite, la température affichée peut être différente de la température extérieure réelle.

### Odomètre

N00574901026

Montre la distance totale parcourue.

### Totalisateur partiel

N00575001066

Montre la distance parcourue entre deux points.

Exemples d'utilisation du totalisateur partiel **A**, totalisateur partiel **B**

Vous pouvez mesurer deux distances parcourues sur le même trajet: le trajet complet depuis chez vous à l'aide du totalisateur partiel **A** et la distance à partir d'un endroit particulier sur le chemin à l'aide du totalisateur partiel **B**.

### Remise à zéro du totalisateur partiel

Pour remettre l'affichage à 0, appuyez sur l'interrupteur de l'affichage multi-information et maintenez-le enfoncé pendant au moins 2 secondes. Seule la valeur affichée est remise à zéro.

Exemple

Si le totalisateur partiel **A** est affiché, seul le totalisateur partiel **A** sera remis à zéro.

- Les deux totalisateurs partiels **A** et **B** peuvent monter jusqu'à 9 999,9 kilomètres/milles. Quand un totalisateur partiel dépasse les 9 999,9 kilomètres/milles, celui-ci revient à 0,0 kilomètres/milles.

## Affichage multi-information

- Quand la borne de la batterie de démarrage de 12 V est déconnectée, les mémoires des affichages des totalisateurs partiels **A** et **B** sont effacées et leur affichage revient à «0,0 kilomètres/milles».

## Rappel d'entretien

N00556701341

Affiche le temps restant approximatif jusqu'à la prochaine inspection périodique recommandée. «---» s'affiche quand le moment de l'inspection est arrivé.

## REMARQUE

- L'intervalle de temps entre les rappels d'entretien peut être modifié par un concessionnaire agréé Mitsubishi EV, pour l'ajuster en cas d'usage intensif, etc. Reportez-vous à la section «Calendrier d'entretien pour usage intensif» du manuel de garantie/d'entretien de votre véhicule. Pour plus d'informations, veuillez prendre contact avec un concessionnaire agréé Mitsubishi EV.

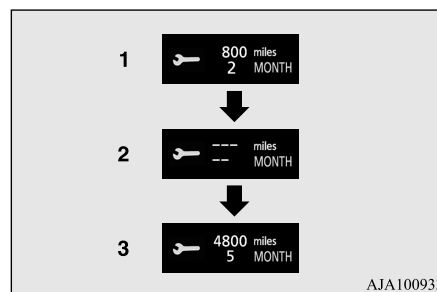

1. Indique le temps restant jusqu'à la prochaine inspection périodique.

## REMARQUE

- Indique la distance par unités de 100 km (100 mi) et le temps restant par unités de 1 mois.

2. Ceci vous informe que l'inspection périodique doit être effectuée. Contactez un concessionnaire agréé Mitsubishi EV pour faire vérifier le système.

Chaque fois que vous passez du mode de fonctionnement OFF (arrêt) à ON (marche), l'affichage d'avertissement s'affiche pendant quelques secondes sur l'écran d'information.



3. Après avoir fait inspecté votre véhicule par un concessionnaire agréé Mitsubishi EV, l'écran affiche le temps restant jusqu'à la prochaine inspection périodique.

5

## Réinitialisation

L'affichage «---» peut être réinitialisé pendant que le mode de fonctionnement de l'interrupteur d'alimentation est sur OFF (arrêt). Quand vous réinitialisez l'affichage, l'intervalle de temps jusqu'à la prochaine inspection périodique s'affiche et l'affichage d'avertissement n'apparaît plus quand vous changez le mode de fonctionnement de OFF (arrêt) à ON (marche).

## Affichage multi-information

1. Quand vous appuyez légèrement sur l'interrupteur de l'affichage multi-information, le rappel d'entretien s'affiche.

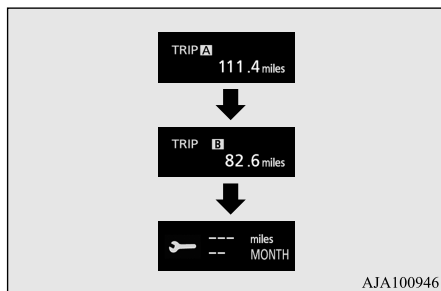

2. Appuyez sur l'interrupteur de l'affichage multi-information (et maintenez-le enfoncé pendant 2 secondes environ ou plus) pour afficher «» et le faire clignoter. (Si aucune opération n'est effectuée pendant environ 10 secondes lorsque ce témoin clignote, l'affichage retourne à l'écran précédent.)

3. Si vous appuyez légèrement sur l'interrupteur de l'affichage multi-information lorsque ce témoin clignote, l'écran passe de «» à «CLEAR» (effacer). Après cela, le temps restant jusqu'à la prochaine inspection périodique apparaît.

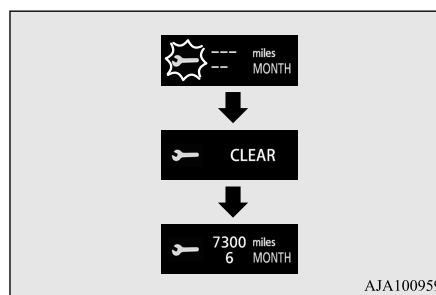

### ATTENTION

- Le client est responsable d'effectuer des inspections régulières et un entretien régulier ainsi que les inspections périodiques et l'entretien périodique. Les inspections et l'entretien doivent être effectués afin d'éviter tout risque d'accident et d'anomalie.

### REMARQUE

- L'affichage «» ne peut pas être réinitialisé tant que le mode de fonctionnement est ON (marche).

### REMARQUE

- Quand «» s'affiche après une certaine distance et un certain intervalle de temps, l'affichage se réinitialise et le temps restant jusqu'à la prochaine inspection périodique s'affiche.
- Si vous réinitialisez l'affichage accidentellement, consultez un concessionnaire agréé Mitsubishi EV.

### Écran de vérification du système

N00578400035

Quand le mode de fonctionnement sélectionné est ON (marche), l'écran de vérification du système s'affiche pendant environ 4 secondes. En cas d'absence de toute anomalie, c'est l'écran d'information qui s'affiche.

En cas d'anomalie, l'écran passe à un affichage d'avertissement.

Reportez-vous à la section «Liste des affichages d'avertissement», page 5-187.



## Affichage multi-information

**REMARQUE**

- L'écran d'affichage de vérification du système varie selon l'équipement de votre véhicule.

### Affichage de l'autonomie EV/affichage de l'autonomie totale

N00588400054

Il affiche la distance d'autonomie approximative (c'est-à-dire le nombre de kilomètres ou de milles que vous pouvez encore parcourir).



#### Affichage de l'autonomie EV (A)

Cet affichage montre la distance qui peut être parcourue avec l'électricité restant dans la batterie d'alimentation principale au lithium-ion.

#### Affichage de l'autonomie totale (B)

Cet affichage montre la distance qui peut être parcourue avec l'électricité restant dans la batterie d'alimentation principale au lithium-ion et la quantité restante de carburant.

**REMARQUE**

- L'autonomie EV peut varier suivant les conditions de conduite et vos habitudes de conduite personnelles.  
L'autonomie EV se calcule à partir des informations suivantes.
  - L'électricité restant dans la batterie d'alimentation principale au lithium-ion.
  - Le taux de consommation électrique le plus récent.
  - L'état de fonctionnement du climatiseur.
- Si les conditions de conduite sont les suivantes au moment de la mise en marche du climatiseur, il est possible que l'affichage de l'autonomie EV indique une distance moins importante qu'avant, même si l'énergie restante est presque au même niveau dans la batterie d'alimentation principale au lithium-ion.
- Quand une grande quantité d'électricité de la batterie d'alimentation principale au lithium-ion est consommée, comme dans un embouteillage, en montant une côte ou en conduisant à grande vitesse.
  - Quand le climatiseur fonctionne.
- Veuillez considérer la distance affichée comme guide approximatif.
- De plus, le fait de déconnecter le câble de la batterie de démarrage de 12 V réinitialise l'affichage de l'autonomie EV et il est possible que l'affichage de l'autonomie EV indique une distance différente de la distance précédente.

**REMARQUE**

- La valeur apprise pour l'autonomie EV peut être réinitialisée en actionnant l'interrupteur de l'affichage multi-information.  
Si l'affichage de l'autonomie EV montre une distance extrêmement différente, veuillez réinitialiser la valeur apprise.  
Pour plus de détails, reportez-vous à la section «Réinitialisation de l'autonomie EV/totale», page 5-182.
- Quand la batterie d'alimentation principale au lithium-ion est chargée ou quand vous refaites le plein, l'affichage de l'autonomie est mis à jour. Toutefois, si le niveau de charge est faible ou la quantité de remplissage de carburant est faible, il ne peut pas se mettre à jour correctement. Rechargez complètement la batterie d'alimentation principale au lithium-ion ou remplissez complètement le réservoir chaque fois que possible.
- Dans de rares occasions, la valeur affichée pour l'autonomie peut changer si vous êtes garé sur une pente extrêmement prononcée. Ceci est provoqué par le mouvement du carburant dans le réservoir et n'indique pas une défaillance.
- Le paramètre d'affichage peut être modifié pour utiliser les unités de mesure de préférence (milles ou km).  
Reportez-vous à la section «Modification des réglages de fonction», page 5-176.

## Affichage multi-information

5

### REMARQUE

- Quand l'autonomie EV tombe en dessous d'environ 1 km (1 mille), l'affichage de l'autonomie EV indique «---».
- Quand l'autonomie totale tombe en dessous d'environ 50 km (30 milles), l'affichage de l'autonomie totale indique «---».
- Quand il est impossible de mesurer avec précision l'autonomie EV et l'autonomie totale à cause d'une défaillance dans le véhicule, l'affichage indique «---».

### Affichage de la consommation moyenne de carburant

N00575301043

Cet affichage indique la consommation moyenne en carburant entre la dernière réinitialisation et la présente.

Il existe 2 types de réglages de mode pour la réinitialisation manuelle et automatique.

Reportez-vous à la section «Modification du mode de réinitialisation de la consommation moyenne en carburant», page 5-177.

Pour plus d'informations sur la manière de modifier le réglage de l'affichage de la consommation moyenne en carburant, reportez-vous à la section «Modification des réglages de fonction», page 5-176.

### REMARQUE

- L'affichage de la consommation moyenne en carburant peut être réinitialisé séparément à la fois en mode de réinitialisation automatique et en mode de réinitialisation manuelle.
- «---» s'affiche quand la consommation moyenne en carburant ne peut pas être mesurée.
- Le réglage initial (par défaut) est le «mode de réinitialisation automatique».
- La consommation moyenne en carburant peut varier selon les conditions de conduite (état des routes, votre façon de conduire, etc.). La consommation réelle en carburant peut être différente de la consommation affichée. Veuillez donc considérer la consommation en carburant affichée comme un simple guide approximatif.
- Si vous déconnectez le câble de la batterie de démarrage de 12 V, les réglages du mode de réinitialisation manuel ou du mode de réinitialisation automatique de l'affichage de la consommation moyenne en carburant s'effacent de la mémoire.
- Le réglage de l'affichage peut être modifié pour utiliser les unités de mesure de préférence [mi/gal (USA), mi/gal (GB), l/100 km ou km/l].  
Reportez-vous à la section «Modification des réglages de fonction», page 5-176.

### Affichage du rapport d'entraînement EVHV

N00588500026

Cet affichage montre le rapport entre le temps de conduite et la puissance électrique et le rapport entre le temps de conduite et l'ensemble puissance électrique/puissance du moteur.

Le rapport entre le temps de conduite et la puissance électrique s'affiche sous forme de graphique à barres (bleu) et sous forme de pourcentage.

### REMARQUE

- Quand la batterie d'alimentation principale au lithium-ion est complètement chargée, le rapport d'entraînement EVHV se réinitialise et l'affichage passe à 100 %.



## Affichage du flux énergétique

N00588600043

Cet affichage montre le flux énergétique.

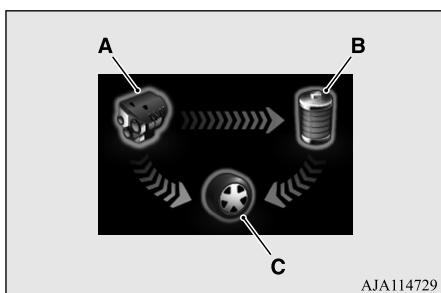

AJA114729

- A- Moteur
- B- Batterie d'alimentation principale au lithium-ion
- C- Pneu

Flèche bleue- Flux d'énergie électrique  
Flèche orange- Flux d'une autre énergie

## Affichage du flux énergétique (exemple)

### ■ Lors de la conduite avec l'énergie électrique



### ■ Lors de la conduite avec une énergie à base de carburant (essence)

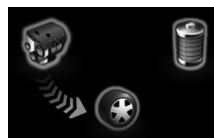

### ■ Lors de la conduite avec une énergie à la fois électrique et à base de carburant (essence)

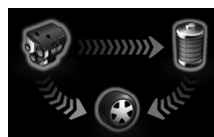

### ■ Lors de la charge de la batterie principale au lithium-ion



5

### ■ Lorsqu'il n'y a aucun flux d'énergie

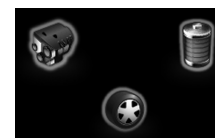

## REMARQUE

- Pendant la charge, l'affichage du flux énergétique pour la charge s'affiche. Pour plus de détails, reportez-vous à la section «Affichage du flux énergétique pendant la charge», page 3-52.

## Bilan ÉCO

N00578800068

Le bilan ÉCO indique les points que vous avez obtenus en matière d'écoconduite. Il est représenté par un nombre de feuilles:

## Affichage multi-information

[Quand le mode de fonctionnement sélectionné est ON (marche)]

Cet écran affiche le bilan obtenu au cours des dernières minutes.

[Quand le mode de fonctionnement sélectionné est OFF (arrêt)]

L'affichage montre le bilan ECO total qui a été compté par cette fonction depuis le moment où le mode de fonctionnement ON (marche) a été sélectionné jusqu'à la sélection de OFF (arrêt).

**5**

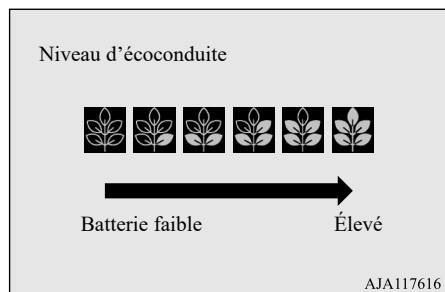

## Modification des réglages de fonction

N00556801342

1. Garez votre véhicule dans un endroit sûr.

Appliquez fermement le frein de stationnement et appuyez sur l'interrupteur de stationnement électrique, puis sélectionnez la position «P» (stationnement).

2. Quand vous appuyez légèrement sur l'interrupteur de l'affichage multi-information, l'écran d'information passe à l'écran de réglage de fonction.

Reportez-vous à la section «Écran d'information», page 5-166.

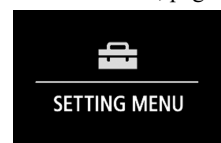

### ATTENTION

- Pour votre sécurité, arrêtez le véhicule avant d'effectuer les réglages. Pendant la conduite, l'écran de réglage de fonction ne s'affiche pas même si vous appuyez sur l'interrupteur de l'affichage multi-information.

3. Appuyez sur l'interrupteur de l'écran multi-information et maintenez-le enfoncé (pendant au moins 2 secondes) pour passer de l'écran de configuration à l'écran du menu.

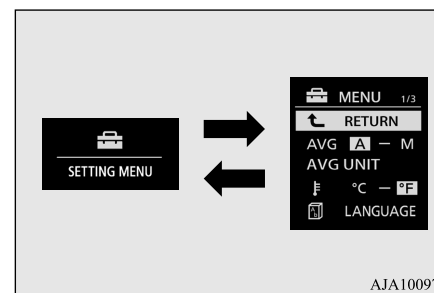

### REMARQUE

- Pour passer de l'écran du menu à l'écran de réglage de fonction, appuyez sur l'interrupteur de l'affichage multi-information et maintenez-le enfoncé (pendant au moins 2 secondes).
- Si vous n'effectuez aucune opération dans les 30 secondes environ suivant l'apparition de l'écran du menu, l'affichage revient à l'écran de réglage de fonction.

4. Sélectionnez l'élément à modifier sur l'écran du menu et modifiez au réglage souhaité. Pour de plus amples informations sur les méthodes d'utilisation, veuillez vous reporter aux sections suivantes.

Reportez-vous à la section «Modification du mode de réinitialisation de la consommation moyenne en carburant», page 5-177.

Reportez-vous à la section «Modification de l'unité de valeur de l'affichage de consommation en carburant», page 5-178. Reportez-vous à la section «Modification de l'unité de température», page 5-179. Reportez-vous à la section «Modification de la langue affichée», page 5-179. Reportez-vous à la section «Modification de la langue sur un autre système pour la faire correspondre à celle de l'affichage multi-information», page 5-180. Reportez-vous à la section «Réglage des tonalités de fonctionnement», page 5-181. Reportez-vous à la section «Modification du temps restant avant que «REST REMINDER» (rappel de repos) ne s'affiche», page 5-181. Reportez-vous à la section «Modification de l'avertissement sonore des clignotants», page 5-182. Reportez-vous à la section «Modification du jeu de codes d'identification de pneus», page 5-144. Reportez-vous à la section «Réinitialisation de l'autonomie EV/totale», page 5-182. Reportez-vous à la section «Retour aux réglages par défaut», page 5-182.

## REMARQUE

- Si la batterie de démarrage de 12 V est déconnectée, ces réglages de fonction sont réinitialisés dans la mémoire et ce sont les réglages d'usine qui reviennent automatiquement (sauf le jeu de codes d'identification de pneus).
- Vous ne pouvez pas sélectionner un élément en grisé dans le menu.

## Modification du mode de réinitialisation de la consommation moyenne en carburant

N00557001279

Vous pouvez régler la condition du mode de la consommation moyenne en carburant sur «Auto reset» (réinitialisation automatique) ou sur «Manual reset» (réinitialisation manuelle).

1. Appuyez sur l'interrupteur de l'affichage multi-information et maintenez-le enfoncé (pendant au moins 2 secondes) pour passer de l'écran de configuration à l'écran du menu. Reportez-vous à la section «Modification des réglages de fonction», page 5-176.

## Affichage multi-information

2. Appuyez légèrement sur l'interrupteur de l'affichage multi-information pour sélectionner «AVG» (réglage de la consommation moyenne en carburant).

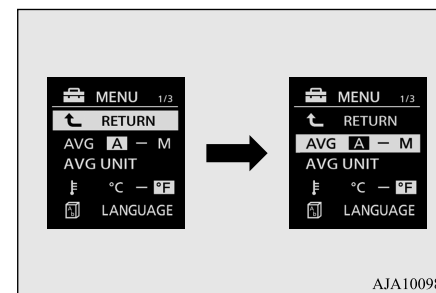

AJA100988

3. Appuyez sur l'interrupteur de l'affichage multi-information et maintenez-le enfoncé (pendant au moins 2 secondes) pour faire passer la séquence d'affichage de A ou 1 (réinitialisation automatique) → M, 2 ou P (réinitialisation manuelle) → A ou 1 (réinitialisation automatique). Le réglage est modifié selon la condition de réinitialisation que vous avez sélectionnée.

## Mode de réinitialisation manuelle

- Si vous appuyez sur l'interrupteur de l'affichage multi-information quand la consommation moyenne en carburant est affichée, ces calculs sont remis à zéro.

## Affichage multi-information

- Quand vous changez le mode de fonctionnement en le faisant passer de ACC (accessoire) ou de OFF (arrêt) à ON (marche), le réglage du mode change automatiquement de manuel à auto.

### 5

### Mode de réinitialisation automatique

- Quand la consommation moyenne en carburant est affichée, ces calculs sont remis à zéro si vous maintenez enfoncé l'interrupteur de l'affichage multi-information.
- Quand le mode de fonctionnement est resté sur ACC (accessoire) ou OFF (arrêt) pendant environ 4 heures ou plus, l'affichage de la consommation moyenne en carburant est automatiquement réinitialisé.

### REMARQUE

- L'affichage de la consommation moyenne en carburant peut être réinitialisé séparément à la fois en mode de réinitialisation automatique et en mode de réinitialisation manuelle.
- Si vous déconnectez le câble de la batterie de démarrage de 12 V, les réglages du mode de réinitialisation manuel ou du mode de réinitialisation automatique de l'affichage de la consommation moyenne en carburant s'effacent de la mémoire.
- Le réglage initial (par défaut) est le «mode de réinitialisation automatique».

## Modification de l'unité de valeur de l'affichage de consommation en carburant

N00557101209

L'unité de l'affichage de la consommation en carburant peut être modifiée. Les unités de distance et de quantité sont également modifiées en fonction de l'unité de consommation en carburant sélectionnée.

1. Appuyez sur l'interrupteur de l'affichage multi-information et maintenez-le enfoncé (pendant au moins 2 secondes) pour passer de l'écran de mode de réglage à l'écran du menu.

Reportez-vous à la section «Modification des réglages de fonction», page 5-176.

2. Appuyez légèrement sur l'interrupteur de l'affichage multi-information pour sélectionner «AVG UNIT» (Réglage de l'unité de l'affichage de consommation en carburant).

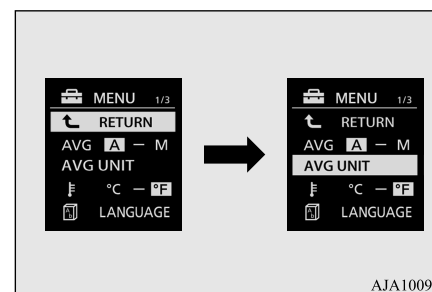

AJA100991

3. Appuyez sur l'interrupteur de l'affichage multi-information et maintenez-le enfoncé (pendant au moins 2 secondes) pour afficher «AVG UNIT» (Réglage de l'unité de l'affichage de consommation en carburant).
4. Appuyez légèrement sur l'interrupteur de l'affichage multi-information pour passer à la sélection des unités.
5. Appuyez sur l'interrupteur de l'affichage multi-information et maintenez-le enfoncé (pendant au moins 2 secondes) pour modifier le réglage de l'unité sélectionnée.

## Affichage multi-information

**REMARQUE**

- Les unités d'affichage relatives à la consommation moyenne en carburant et à l'autonomie sont modifiées, mais les unités utilisées par l'aiguille (compteur de vitesse), l'odomètre et le totalisateur partiel restent les mêmes.
- Si la batterie de démarrage de 12 V est déconnectée, la mémoire du réglage de l'unité s'efface et se règle automatiquement sur [mi/gal (USA) ou (l/100 km)].

Les unités de distance et de vitesse sont aussi modifiées suivant les combinaisons suivantes en fonction de l'unité de consommation en carburant sélectionnée.

Carburant de carburant	Distance (autonomie)
mi/gal (USA)	mille(s)
mi/gal (GB)	mille(s)
km/l	km
l/100 km	km

**Modification de l'unité de température**

N00557201271

L'unité de l'affichage de température peut être modifiée.

1. Appuyez sur l'interrupteur de l'écran multi-information (et maintenez-le enfoncé pendant au moins 2 secondes) pour passer de l'écran de configuration à l'écran du menu.

Reportez-vous à la section «Modification des réglages de fonction», page 5-176.

2. Appuyez légèrement sur l'interrupteur de l'affichage multi-information pour sélectionner «» (Réglage de l'unité de température).

3. Appuyez sur l'interrupteur de l'affichage multi-information (et maintenez-le enfoncé pendant au moins 2 secondes) pour passer de °F à °C, ou de °C à °F.

Le réglage est modifié selon l'unité de température sélectionnée.

**REMARQUE**

- La valeur de température indiquée sur le panneau de climatisation change en fonction de l'unité d'affichage de la température extérieure de l'écran multi-information. Cependant, «°F» ou «°C» ne sont pas indiqués sur l'affichage de température de la climatisation.
- Sur les véhicules équipés du lien d'écran audio pour téléphone intelligent, la valeur de température indiquée sur l'écran du climatiseur du lien d'écran audio pour téléphone intelligent change conjointement à l'unité d'affichage de la température extérieure de l'écran multi-information.

**REMARQUE**

- Si la batterie de démarrage de 12 V est déconnectée, la mémoire du réglage de l'unité s'efface et se règle automatiquement sur °F (°C).

**Modification de la langue affichée**

N00557301214

**5**

Vous pouvez modifier la langue de l'affichage multi-information.

1. Appuyez sur l'interrupteur de l'affichage multi-information et maintenez-le enfoncé (pendant au moins 2 secondes) pour passer de l'écran de mode de réglage à l'écran du menu.

Reportez-vous à la section «Modification des réglages de fonction», page 5-176.

2. Appuyez légèrement sur l'interrupteur de l'affichage multi-information pour sélectionner «LANGUAGE» (Réglage de la langue).

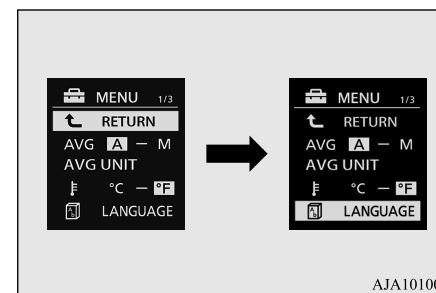

AJA101002

## Affichage multi-information

5

- Appuyez sur l'interrupteur de l'affichage multi-information et maintenez-le enfoncé (pendant au moins 2 secondes) pour afficher «LANGUAGE» (Réglage de la langue).
- Appuyez légèrement sur l'interrupteur de l'affichage multi-information pour sélectionner la langue souhaitée.
- Appuyez sur l'interrupteur de l'affichage multi-information et maintenez-le enfoncé (pendant au moins 2 secondes) pour modifier le réglage de la langue sélectionnée.

### REMARQUE

- Si la batterie de démarrage de 12 V est déconnectée, la mémoire du réglage de la langue s'efface et se règle automatiquement sur ENGLISH (anglais).
- Si vous sélectionnez «---» dans le réglage de la langue, un message d'avertissement ne s'affiche pas lorsqu'un affichage d'avertissement ou un affichage d'interruption est généré.

## Modification de la langue sur un autre système pour la faire correspondre à celle de l'affichage multi-information

N00529801357

La langue utilisée par le moniteur de surveillance multiple des alentours (le cas échéant) peut être modifiée automatiquement de façon à correspondre à la langue indiquée sur l'affichage multi-information.

- Appuyez sur l'interrupteur de l'affichage multi-information et maintenez-le enfoncé (pendant au moins 2 secondes) pour passer de l'écran de configuration à l'écran du menu. Reportez-vous à la section «Modification des réglages de fonction», page 5-176.

- Appuyez légèrement sur l'interrupteur de l'affichage multi-information pour sélectionner «» (Commande coopérative de langue).

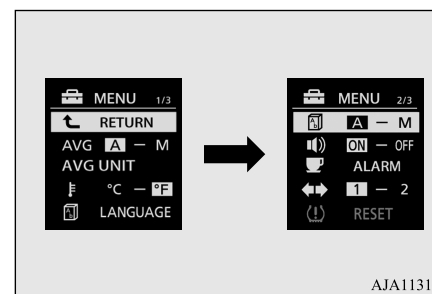

- Appuyez sur l'interrupteur de l'affichage multi-information et maintenez-le enfoncé pour passer de A/1 (coopération de langue: activée) à M/2/P (coopération de langue: désactivée), ou de M/2/P à A/1. Le réglage est alors modifié et adopte la condition sélectionnée.

### REMARQUE

- Si la batterie de démarrage de 12 V est déconnectée, la commande coopérative de langue se règle automatiquement sur «A ou 1» (coopération de langue: activée).
- Le réglage de la coopération de langue peut être modifié de la manière suivante.

## Affichage multi-information

 **REMARQUE**

• Quand «A ou 1» (coopération de langue: activée) a été sélectionné, la langue du moniteur de surveillance multiple des alentours (le cas échéant) passe automatiquement à la langue sélectionnée pour l'affichage multi-information.

Il est toutefois possible que ce changement de fonction ne marche pas, selon la langue sélectionnée pour l'affichage multi-information.

• Quand «M, 2 ou P» (coopération de langue: désactivée) a été sélectionné, la langue du moniteur de surveillance multiple des alentours (le cas échéant) passe automatiquement à la langue sélectionnée pour l'affichage multi-information.

• La langue de l'écran du système audio ne change pas automatiquement quand vous sélectionnez A ou 1 (coopération de langue: activée) dans la commande de coopération de langue.

**Réglage des tonalités de fonctionnement**

N00557401185

Vous pouvez désactiver les tonalités de fonctionnement de l'interrupteur de l'affichage multi-information et de la touche d'illumination du compteur à rhéostat.

1. Appuyez sur l'interrupteur de l'affichage multi-information et maintenez-le enfoncé (pendant au moins 2 secondes) pour passer de l'écran de configuration à l'écran du menu.

Reportez-vous à la section «Modification des réglages de fonction», page 5-176.

2. Appuyez légèrement sur l'interrupteur de l'affichage multi-information pour sélectionner «» (réglage des tonalités de fonctionnement).

3. Appuyez sur l'interrupteur de l'affichage multi-information et maintenez-le enfoncé (pendant au moins 2 secondes) pour passer de ON (tonalités de fonctionnement activées) à OFF (tonalités de fonctionnement désactivées), ou de OFF à ON.

Le réglage est modifié selon la condition que vous sélectionnez.

 **REMARQUE**

• Si la batterie de démarrage de 12 V est déconnectée, la mémoire du réglage des tonalités de fonctionnement s'efface et se règle automatiquement sur «ON» (tonalités de fonctionnement activées).

 **REMARQUE**

• Le réglage des tonalités de fonctionnement ne désactive que la tonalité de fonctionnement de l'interrupteur de l'affichage multi-information et de la touche d'illumination du compteur à rhéostat. Les effets sonores de l'affichage d'avertissement et autres sons ne peuvent pas être désactivés.

**5****Modification du temps restant avant que «REST REMINDER» (rappel de repos) ne s'affiche**

N00557501199

Le temps restant avant que l'affichage n'apparaisse peut être modifié.

1. Appuyez sur l'interrupteur de l'affichage multi-information et maintenez-le enfoncé (pendant au moins 2 secondes) pour passer de l'écran de configuration à l'écran du menu.

Reportez-vous à la section «Modification des réglages de fonction», page 5-176.

2. Appuyez légèrement sur l'interrupteur de l'affichage multi-information pour sélectionner «ALARM» (Réglage du temps de repos).

3. Appuyez sur l'interrupteur de l'affichage multi-information (et maintenez-le enfoncé pendant au moins 2 secondes) pour afficher «ALARM» (Réglage du temps de repos).

Fonctions et commandes 5-181

## Affichage multi-information

- Appuyez légèrement sur l'interrupteur de l'affichage multi-information pour sélectionner la durée souhaitée jusqu'à l'apparition de l'affichage.
- Appuyez sur l'interrupteur de l'affichage multi-information et maintenez-le enfoncé (pendant au moins 2 secondes) pour modifier le réglage de la durée sélectionnée.

5

### REMARQUE

- Si la batterie de démarrage de 12 V est déconnectée, la mémoire du réglage de l'unité s'efface et se règle automatiquement sur «OFF» (désactivé).
- La durée de conduite se réinitialise lorsque le mode de fonctionnement est sur OFF (arrêt).

## Modification de l'avertissement sonore des clignotants

N00563501110

L'avertissement sonore des clignotants est réglable.

- Appuyez sur l'interrupteur de l'affichage multi-information et maintenez-le enfoncé (pendant au moins 2 secondes) pour passer de l'écran de configuration à l'écran du menu.  
Reportez-vous à la section «Modification des réglages de fonction», page 5-176.

- Appuyez légèrement sur l'interrupteur de l'affichage multi-information pour sélectionner «». (Modification de l'avertissement sonore des clignotants)
- Appuyez sur l'interrupteur de l'affichage multi-information (pendant au moins 2 secondes) pour passer de 1 (avertissement sonore de clignotant 1) à 2 (avertissement sonore de clignotant 2), ou de 2 à 1.  
L'affichage reflète le réglage d'avertissement sonore sélectionné.

## Réinitialisation de l'autonomie EV/totale

N00597800038

La valeur apprise pour l'autonomie EV se réinitialise.

- Appuyez sur l'interrupteur de l'écran multi-information et maintenez-le enfoncé pendant au moins 2 secondes pour passer de l'écran du mode de configuration à l'écran du menu.  
Reportez-vous à la section «Modification des réglages de fonction», page 5-176.
- Appuyez légèrement sur l'interrupteur de l'affichage multi-information pour sélectionner « RESET » (réinitialisation de l'autonomie EV).

- Quand vous appuyez sur l'interrupteur de l'affichage multi-information et le maintenez enfoncé pendant au moins 3 secondes, l'avertisseur sonore retentit et toutes les valeurs apprises retournent à leur valeur par défaut.

## Retour aux réglages par défaut

N00557601288

Un grand nombre de réglages de fonction peuvent être réglés à nouveau à leurs valeurs par défaut.

- Appuyez sur l'interrupteur de l'écran multi-information et maintenez-le enfoncé (pendant au moins 2 secondes) pour passer de l'écran de configuration à l'écran du menu.  
Reportez-vous à la section «Modification des réglages de fonction», page 5-176.
- Appuyez légèrement sur l'interrupteur de l'affichage multi-information pour sélectionner « RESET » (retour aux réglages par défaut).
- Appuyez sur l'interrupteur de l'affichage multi-information et maintenez-le enfoncé (pendant au moins 5 secondes); l'avertisseur sonore retentit et tous les réglages de fonction retournent à leur valeur par défaut.



### REMARQUE

- Les réglages par défaut sont les suivants.
  - Mode de réinitialisation de la consommation moyenne en carburant: A (réinitialisation automatique)
  - Unité d'affichage de consommation en carburant: mi/gal (USA) ou (l/100 km)
  - Unité de température: °F (Fahrenheit) ou [°C (Celsius)]
  - Langue d'affichage: ENGLISH (anglais)
  - Réglage de langue coopérative: A (coopération de langue: activée)
  - Tonalités de fonctionnement: ON (tonalités de fonctionnement activées)
  - Affichage «REST REMINDER» (rappel de repos): OFF (désactivé)
  - Avertissement sonore de clignotant: avertissement sonore 1
- Le jeu de codes d'identification de pneu ne peut pas être remis aux réglages par défaut.
- La valeur apprise pour l'autonomie EV ne retourne pas à la valeur initialisée.

Liste d'affichage des témoins, témoins d'avertissement et des écrans d'information

Liste d'affichage des témoins, témoins d'avertissement et des écrans d'information

N00557701061

Liste des témoins et des témoins d'avertissement

N00557801437

5

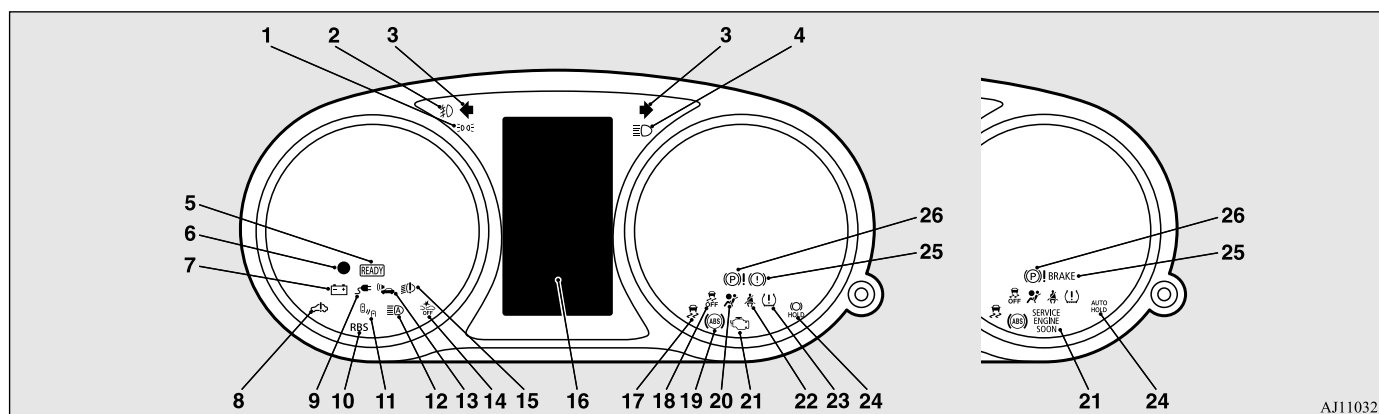

AJ1103219

- 1- Témoin des feux de position → p.5-216
- 2- Témoin de phare antibrouillard avant → p.5-216
- 3- Témoins des clignotants/feux de détresse → p.5-215
- 4- Témoin de feux de route → p.5-216
- 5- Témoin Prêt → p.5-216
- 6- Témoin avertisseur d'antivol → p.5-43
- 7- Témoin d'avertissement du système de charge de la batterie de démarrage de 12 V → p.5-218

- 8- Témoin d'avertissement du système EV hybride à brancher → p.5-218
- 9- Témoin de charge → p.5-216
- 10- Témoin d'avertissement du système de freinage par récupération → p.5-219
- 11- Témoin d'avertissement d'angle mort (BSW) (le cas échéant) → p.5-128
- 12- Témoin du système de feux de route automatique (AHB) (le cas échéant) → p.5-223

- 13- Témoin du système d'alerte acoustique du véhicule (AVAS) → p.5-85
- 14- Témoin OFF (arrêt) du système de prévention des collisions frontales (FCM) (le cas échéant) → p.5-121
- 15- Témoin d'avertissement de phare à DEL (le cas échéant) → p.5-222
- 16- Liste d'affichage de l'écran d'information → p.5-185
- 17- Témoin du système de contrôle de stabilité actif (ASC) → p.5-97

5-184 Fonctions et commandes

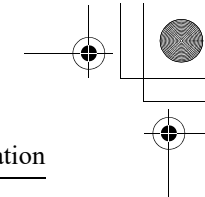
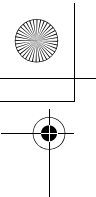

## Liste d'affichage des témoins, témoins d'avertissement et des écrans d'information

- 18- Témoin OFF (désactivé) du système de contrôle de stabilité actif (ASC)  
→ p.5-97
- 19- Témoin d'avertissement du système de freinage antiblocage (ABS) → p.5-93
- 20- Témoin du système de retenue supplémentaire (SRS) → p.4-48
- 21- Témoin d'anomalie du moteur («SERVICE ENGINE SOON» ou «entretien moteur nécessaire») → p.5-217
- 22- Témoin de ceinture de sécurité du conducteur non bouclée → p.4-22
- 23- Témoin d'avertissement du système de surveillance de la pression de gonflage des pneus (TPMS) → p.5-141
- 24- Témoin du système de maintien automatique des freins → p.5-87
- 25- Témoin des freins → p.5-216
- 26- Témoin d'avertissement du frein de stationnement électrique → p.5-217

5

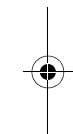
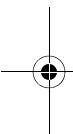

## Liste d'affichages de l'écran d'information

N00557901135

Quand une information doit être donnée, comme par exemple un rappel de feu allumé, une tonalité retentit et l'écran passe aux affichages indiqués ci-dessous. Reportez-vous à la page adéquate et prenez les mesures nécessaires.

Une fois la cause de l'avertissement éliminée, l'affichage d'avertissement s'éteint automatiquement.

Reportez-vous à la section «Liste d'affichage d'avertissement», page 5-187.

Reportez-vous à la section «Autres affichages d'interruption», page 5-209.

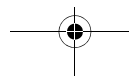
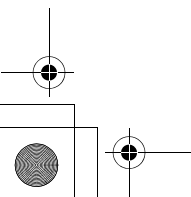

Fonctions et commandes 5-185

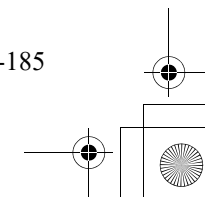

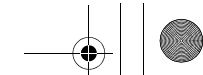

### Liste d'affichage des témoins, témoins d'avertissement et des écrans d'information

#### REMARQUE

- Dans les cas suivants, il se peut qu'un avertissement s'affiche sur l'écran d'information et que l'avertisseur sonore retentisse quelquefois pendant quelques secondes.  
Ceci est dû à des interférences, telles que de fortes ondes électromagnétiques ou du bruit, relevées par le système et il ne s'agit pas d'un problème de fonctionnement.
  - Une onde électromagnétique extrêmement forte peut être émise par une source telle qu'un émetteur radio illégal, une étincelle provenant d'un fil ou une station radar.
  - Un voltage anormal ou une décharge d'électricité statique est généré par le fonctionnement des systèmes électroniques du véhicule (y compris les pièces après-vente).
- Si l'affichage d'avertissement est apparu plusieurs fois, emmenez votre véhicule chez un concessionnaire agréé Mitsubishi EV et faites vérifier le système.



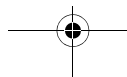
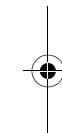
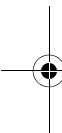

**5**



## Liste d'affichage des témoins, témoins d'avertissement et des écrans d'information

## Liste des affichages d'avertissement

N00558001436

Écran	Cause	Procédez comme suit (Référence)
 EV SYSTEM SERVICE REQUIRED	<ul style="list-style-type: none"> <li>● Une ou plusieurs défaillances se produisent dans le système EV hybride à brancher.</li> </ul>	<ul style="list-style-type: none"> <li>● Faites inspecter votre véhicule par un concessionnaire agréé Mitsubishi EV.</li> </ul>
 EV SYSTEM SERVICE REQUIRED STOP SAFELY	<ul style="list-style-type: none"> <li>● Une ou plusieurs défaillances se produisent dans le système EV hybride à brancher.</li> </ul>	<ul style="list-style-type: none"> <li>● Stationnez votre véhicule dans un endroit sûr dès que possible et contactez un concessionnaire agréé Mitsubishi EV pour faire vérifier le système.</li> </ul>
 P LOCK MALFUNCTION WHEN PARKING, APPLY PARKING BRAKE SECURELY	<ul style="list-style-type: none"> <li>● Défaillance de l'unité de verrouillage de stationnement. Le système EV hybride à brancher ne peut pas être maintenu à l'arrêt complet sans appliquer le frein de stationnement.</li> </ul>	<ul style="list-style-type: none"> <li>● Stationnez le véhicule dans un endroit sûr et plat et appliquez le frein de stationnement. Contactez un concessionnaire agréé Mitsubishi EV pour faire vérifier le système. Reportez-vous à la section «Interrupteur de stationnement électrique», page 5-65.</li> </ul>
 CHARGE CABLE CONNECTED	<ul style="list-style-type: none"> <li>● Vous essayez de démarrer le système EV hybride à brancher alors que le connecteur de charge est branché au port de charge.</li> </ul>	<ul style="list-style-type: none"> <li>● Débranchez le connecteur de charge du port de charge avant d'actionner l'interrupteur d'alimentation.</li> </ul>
 CHARGE INTERRUPTED BY SYSTEM MALFUNCTION	<ul style="list-style-type: none"> <li>● La charge a été interrompue à cause d'une défaillance du système ou d'une défaillance du câble de charge EV.</li> </ul>	<ul style="list-style-type: none"> <li>● Défaillance du système ou le câble de charge EV est défectueux. Arrêtez immédiatement d'utiliser le câble et contactez un concessionnaire agréé Mitsubishi EV pour faire vérifier le système.</li> </ul>

5

## Liste d'affichage des témoins, témoins d'avertissement et des écrans d'information



Écran	Cause	Procédez comme suit (Référence)
<p><b>5</b></p>  <p>CHARGE STOPPED</p>	<ul style="list-style-type: none"> <li>● Charge normale           <ul style="list-style-type: none"> <li>• La charge a été interrompue à cause d'une mauvaise connexion du câble de charge EV ou d'une coupure d'électricité.</li> </ul> </li> <li>● Charge rapide           <ul style="list-style-type: none"> <li>• La charge a été arrêtée par votre action.</li> <li>• La charge a été interrompue après la durée prédéterminée.</li> <li>• La charge a été interrompue à cause d'une mauvaise connexion du câble de charge EV ou d'une coupure d'alimentation électrique.</li> <li>• La charge a été interrompue à cause d'un problème dans le véhicule ou le dispositif de charge rapide.</li> </ul> </li> </ul>	<ul style="list-style-type: none"> <li>● Charge normale           <ul style="list-style-type: none"> <li>• Branchez le câble de charge EV correctement. Reportez-vous à la section «Charge normale», page 3-23.</li> <li>• Si la charge est interrompue à cause d'une coupure d'électricité, la charge reprend automatiquement dès que l'alimentation électrique est réinitialisée.</li> </ul> </li> <li>● Charge rapide           <ul style="list-style-type: none"> <li>• Branchez le câble de charge EV correctement. Reportez-vous à la section «Charge rapide», page 3-37.</li> <li>• Si la charge est interrompue à cause d'une coupure d'électricité, redémarrez la procédure de charge depuis le début dès que l'alimentation électrique revient.</li> <li>• Si l'affichage d'avertissement apparaît sur le compteur du véhicule ou sur l'affichage du dispositif de charge rapide, suivez les instructions et prenez les mesures nécessaires.</li> </ul> </li> </ul>

## Liste d'affichage des témoins, témoins d'avertissement et des écrans d'information

Écran	Cause	Procédez comme suit (Référence)
	<ul style="list-style-type: none"> <li>● La température de la batterie d'alimentation principale au lithium-ion est trop basse.</li> </ul>	<ul style="list-style-type: none"> <li>● De jour, attendez que la température augmente. Lorsque la température aux environs de la batterie d'alimentation principale au lithium-ion a augmenté, démarrez. (Sauf pour les véhicules équipés du système de chauffage de la batterie d'alimentation principale au lithium-ion)</li> <li>● Poursuivez votre route si vous pouvez conduire à la même vitesse que les véhicules qui vous entourent. Si vous ne pouvez pas conduire à la même vitesse que les véhicules alentour, arrêtez le véhicule dans un endroit sûr. (Véhicules équipés du système de chauffage de la batterie d'alimentation principale au lithium-ion)</li> </ul>
	<ul style="list-style-type: none"> <li>● Vous avez appuyé sur l'interrupteur du mode de charge de la batterie alors que la température de la batterie d'alimentation principale au lithium-ion était froide.</li> </ul>	<ul style="list-style-type: none"> <li>● Aucune action de votre part n'est requise, mais le temps requis pour la charge de la batterie d'alimentation principale au lithium-ion sera plus long.</li> </ul>

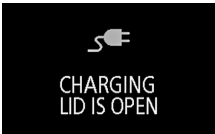

5

## Liste d'affichage des témoins, témoins d'avertissement et des écrans d'information

Écran	Cause	Procédez comme suit (Référence)
<p><b>5</b></p> 	<ul style="list-style-type: none"> <li>● La température de la batterie d'alimentation principale au lithium-ion est extrêmement basse. Le système EV hybride à brancher ne démarre pas tant que la batterie d'alimentation principale au lithium-ion n'est pas suffisamment chaude.</li> </ul>	<ul style="list-style-type: none"> <li>● Même si la batterie d'alimentation principale au lithium-ion est complètement chargée, connectez le câble de charge EV (chargeur normal). Alors, le système de chauffage de la batterie d'alimentation principale au lithium-ion se met en marche et la batterie d'alimentation principale au lithium-ion est automatiquement chauffée. Pendant que le système de chauffage de la batterie d'alimentation principale au lithium-ion fonctionne, le message «BATTERY TOO COLD» (Batterie trop froide) s'affiche. (Véhicules équipés du système de chauffage de la batterie d'alimentation principale au lithium-ion)</li> </ul> <p>Reportez-vous à la section «Charge avec une prise de 120 V CA», page 3-26.</p> <p>Se reporter à la section «Précautions et mesures à prendre en cas de froid intense», page 3-14.</p>
	<ul style="list-style-type: none"> <li>● La température de la batterie d'alimentation principale au lithium-ion est extrêmement basse.</li> </ul>	<ul style="list-style-type: none"> <li>● Arrêtez le véhicule à un endroit sûr si la puissance du véhicule est insuffisante.</li> </ul> <p>Une fois le véhicule garé, pendant la journée, attendez que la température extérieure augmente et redémarrez le système EV hybride à brancher si la température extérieure a augmenté.</p> <p>Se reporter à la section «Précautions et mesures à prendre en cas de froid intense», page 3-14.</p>
	<ul style="list-style-type: none"> <li>● Le volet de charge est ouvert.</li> </ul>	<ul style="list-style-type: none"> <li>● Fermez le volet de charge.</li> </ul> <p>Reportez-vous à la section «Charge avec une prise de 120 V CA», page 3-26.</p>



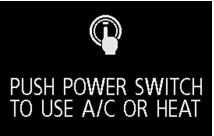



## Liste d'affichage des témoins, témoins d'avertissement et des écrans d'information

Écran	Cause	Procédez comme suit (Référence)
 A/C AND HEAT ARE NOT AVAILABLE BATTERY CHARGE LOW	<ul style="list-style-type: none"> <li>● Quand le climatiseur s'arrête parce que le niveau de la batterie d'alimentation principale au lithium-ion est faible en raison de l'utilisation du climatiseur pendant la charge.</li> </ul>	<ul style="list-style-type: none"> <li>● Mettez l'interrupteur d'alimentation sur OFF (arrêt) après avoir suffisamment chargé la batterie d'alimentation principale au lithium-ion, puis remettez l'interrupteur d'alimentation sur ON (marche). Le climatiseur peut à nouveau être utilisé.</li> </ul>
 PUSH POWER SWITCH TO USE A/C OR HEAT	<ul style="list-style-type: none"> <li>● Quand le climatiseur peut à nouveau être utilisé dans les conditions suivantes. La batterie d'alimentation principale au lithium-ion est suffisamment chargée alors que le message «A/C AND HEAT ARE NOT AVAILABLE BATTERY CHARGE LOW» (climatiseur et chauffage non disponibles, charge de batterie faible) est affiché, ou si la batterie d'alimentation principale au lithium-ion est suffisamment chargée alors que le message «BATTERY TOO COLD» (batterie trop froide) est affiché, etc.</li> </ul>	<ul style="list-style-type: none"> <li>● Mettez l'interrupteur d'alimentation sur OFF (arrêt), puis remettez l'interrupteur d'alimentation sur ON (marche). Le climatiseur peut à nouveau être utilisé.</li> </ul>
 LARGE POWER USE CAN DRAIN BATTERY EVEN WHILE CHARGING	<ul style="list-style-type: none"> <li>● Quand le mode de fonctionnement de l'interrupteur d'alimentation sélectionné est ON (marche) pendant la charge.</li> </ul>	<ul style="list-style-type: none"> <li>● Les dispositifs électriques peuvent être utilisés pendant la charge. Reportez-vous à la section «Utilisation de dispositifs électriques pendant la charge», page 3-48.</li> </ul>







5

## Liste d'affichage des témoins, témoins d'avertissement et des écrans d'information







Écran	Cause	Procédez comme suit (Référence)
 EV MODE NOT AVAILABLE BATTERY CHARGE LOW	<ul style="list-style-type: none"> <li>Le mode de priorité EV n'est pas disponible car le niveau de la batterie d'alimentation principale au lithium-ion est faible.</li> </ul>	Reportez-vous à la section «Interrupteur EV», page 5-78.
 EV MODE NOT AVAILABLE CRUISE CONTROL SET	<ul style="list-style-type: none"> <li>Le mode de priorité EV n'est pas disponible car le régulateur de vitesse ou le système de régulation de vitesse adaptatif (ACC) est en train de fonctionner.</li> </ul>	
 EV MODE NOT AVAILABLE BATTERY TOO COLD	<ul style="list-style-type: none"> <li>Le mode de priorité EV n'est pas disponible car la batterie d'alimentation principale au lithium-ion est trop froide.</li> </ul>	
 EV MODE NOT AVAILABLE	<ul style="list-style-type: none"> <li>Le mode de priorité EV n'est pas disponible car le mode de priorité EV est limité pour protéger le système EV hybride à brancher ou la température extérieure est trop basse.</li> </ul>	
 EV MODE CANCELED BATTERY CHARGE LOW	<ul style="list-style-type: none"> <li>Le mode de priorité EV est annulé car le niveau de la batterie d'alimentation principale au lithium-ion est faible.</li> </ul>	

5



## Liste d'affichage des témoins, témoins d'avertissement et des écrans d'information

Écran	Cause	Procédez comme suit (Référence)
 EV MODE CANCELED CRUISE CONTROL SET	● Le mode de priorité EV est annulé car la vitesse du véhicule du régulateur de vitesse ou du système de régulation de vitesse adaptatif (ACC) est définie.	Reportez-vous à la section «Interrupteur EV», page 5-78.
 EV MODE CANCELED BATTERY TOO COLD	● Le mode de priorité EV est annulé car la température de la batterie d'alimentation principale au lithium-ion est devenue trop froide.	
 EV MODE CANCELED	● Le mode de priorité EV est annulé car le dispositif de protection du système EV hybride à brancher est en train de fonctionner.	
 PLEASE WAIT NOW OPENING	● Préparation en cours pour l'ouverture du volet d'accès au réservoir.	● Attendez que la préparation soit terminée. Reportez-vous à la section «Plein de carburant», page 3-58.
 READY TO REFUEL	● La préparation au remplissage est terminée et le volet d'accès au réservoir est ouvert.	● Commencez à faire le plein. Pour plus d'informations sur la manière de faire le plein, reportez-vous à la section «Plein de carburant», page 3-58.
 REFUELING SYSTEM SERVICE REQUIRED	● Il y a une anomalie du système de remplissage de carburant.	● Contactez un concessionnaire agréé Mitsubishi EV pour faire vérifier le système. Reportez-vous à la section «Plein de carburant», page 3-58.

## Liste d'affichage des témoins, témoins d'avertissement et des écrans d'information

Écran	Cause	Procédez comme suit (Référence)
 CLOSE FUEL LID AND CAP	<ul style="list-style-type: none"> <li>Le volet d'accès au réservoir est ouvert.</li> </ul>	<ul style="list-style-type: none"> <li>Vérifiez que le bouchon du réservoir de carburant est fermé, puis fermez le volet d'accès au réservoir. Reportez-vous à la section «Plein de carburant», page 3-58.</li> </ul>
<b>5</b>  NOT AVAILABLE NOW	<ul style="list-style-type: none"> <li>Le mode SPORT n'est pas disponible car la quantité de carburant restant est faible.</li> </ul>	Reportez-vous à la section «Interrupteur du mode SPORT», page 5-84.
 CANCELLED	<ul style="list-style-type: none"> <li>Le mode SPORT est annulé car la quantité de carburant restant a baissé.</li> </ul>	
 NOT AVAILABLE NOW	<ul style="list-style-type: none"> <li>Le mode d'économie de la batterie ou le mode de charge de la batterie n'est pas disponible car la température du liquide de refroidissement du moteur est élevée ou la quantité de carburant restant est faible.</li> </ul>	Reportez-vous à la section «Interrupteur du mode SAVE/CHARGE (économie/charge)», page 5-80.
 CANCELLED	<ul style="list-style-type: none"> <li>Le mode d'économie de la batterie ou le mode de charge de la batterie est annulé car la température du liquide de refroidissement du moteur est devenue trop haute ou la quantité de carburant restant est devenue trop faible.</li> </ul>	
 TURN OFF LIGHTS	<ul style="list-style-type: none"> <li>Vous avez oublié d'éteindre les feux.</li> </ul>	Reportez-vous à la section «Fonction de désactivation automatique des feux (phares et autres éclairages)», page 5-222.

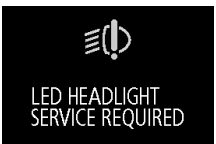





## Liste d'affichage des témoins, témoins d'avertissement et des écrans d'information

Écran	Cause	Procédez comme suit (Référence)
 LOW WASHER FLUID	<ul style="list-style-type: none"><li>● Le niveau de liquide de lave-glace est bas.</li></ul>	<ul style="list-style-type: none"><li>● Remplissez le réservoir de liquide de lave-glace. Reportez-vous à la section «Liquide de lave-glace», page 9-12.</li><li>● Reportez-vous à la section «Capacité», page 11-10.</li></ul>
 LED HEADLIGHT SERVICE REQUIRED	<ul style="list-style-type: none"><li>● Il y a une anomalie des phares à DEL.</li></ul>	<ul style="list-style-type: none"><li>● Contactez un concessionnaire agréé Mitsubishi EV pour faire vérifier le système. Reportez-vous à la section «Témoin d'avertissement de phare à DEL», page 5-222.</li></ul>
	<ul style="list-style-type: none"><li>● Le système a correctement reçu la demande de programmation de clé par le client et traite actuellement la demande d'enregistrement.</li></ul>	Reportez-vous à la section «Programmation de clé F.A.S.T. par le client (sauf pour les véhicules vendus au Canada)», page 5-20.







5

Liste d'affichage des témoins, témoins d'avertissement et des écrans d'information





5

Écran	Cause	Procédez comme suit (Référence)
 KEY BATTERY LOW	<ul style="list-style-type: none"> <li>● Il y a une anomalie de la clé F.A.S.T.</li> </ul>	Reportez-vous à la section «Clé F.A.S.T. (Free-hand Advanced Security Transmitter)», page 5-4.
 KEY NOT DETECTED		
 KEY STILL IN VEHICLE		
 CHECK DOORS		
 KEYLESS OPERATION SYSTEM SERVICE REQUIRED		
 KEY NOT DETECTED INSERT KEY INTO KEY SLOT	<ul style="list-style-type: none"> <li>● La clé F.A.S.T. n'est pas détectée.</li> </ul>	<ul style="list-style-type: none"> <li>● Insérez la clé F.A.S.T. dans le trou de serrure. Reportez-vous à la section «Si la clé F.A.S.T. ne fonctionne pas correctement», page 5-17.</li> </ul>

## Liste d'affichage des témoins, témoins d'avertissement et des écrans d'information

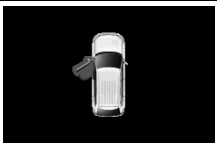



Écran	Cause	Procédez comme suit (Référence)
 REMOVE KEY FROM KEY SLOT	<ul style="list-style-type: none"> <li>● Vous avez oublié de retirer la clé F.A.S.T. du trou de serrure.</li> </ul>	<ul style="list-style-type: none"> <li>● Retirez la clé F.A.S.T. du trou de serrure.</li> </ul>
 POWER STEERING SERVICE REQUIRED	<ul style="list-style-type: none"> <li>● Il y a une anomalie au niveau du système de direction assistée à commande électrique (EPS).</li> </ul>	<ul style="list-style-type: none"> <li>● Faites inspecter le véhicule par un concessionnaire agréé Mitsubishi EV dès que possible. Reportez-vous à la section «Système de direction assistée à commande électrique (EPS)», page 5-94.</li> </ul>
 RBS! RBS SERVICE REQUIRED	<ul style="list-style-type: none"> <li>● Le système de freinage par récupération (RBS) ne peut pas être utilisé.</li> </ul>	<ul style="list-style-type: none"> <li>● Contactez un concessionnaire agréé Mitsubishi EV pour faire vérifier le système.</li> </ul>
 ABS SERVICE REQUIRED	<ul style="list-style-type: none"> <li>● Il y a une anomalie du système de freinage antiblo-cage.</li> </ul>	<ul style="list-style-type: none"> <li>● Évitez les freinages brusques et la conduite à grande vitesse, stationnez le véhicule dans un endroit sûr et prenez des mesures correctives. Reportez-vous à la section «Témoin/affichage d'avertissement de l'ABS», page 5-93.</li> </ul>
 LOW TIRE PRESSURE	<ul style="list-style-type: none"> <li>● La pression d'un des pneus est basse.</li> </ul>	Reportez-vous à la section «Témoin/affichage d'avertissement du TPMS», page 5-141.
 TIRE PRESSURE MONITOR SERVICE REQUIRED	<ul style="list-style-type: none"> <li>● Il y a une anomalie du circuit de contrôle de la pression de gonflage des pneus.</li> </ul>	

## Liste d'affichage des témoins, témoins d'avertissement et des écrans d'information

Écran	Cause	Procédez comme suit (Référence)
	<ul style="list-style-type: none"> <li>● Une des portes ou le hayon n'est pas fermé(e) complètement. La porte ouverte est affichée.</li> </ul>	<ul style="list-style-type: none"> <li>● Fermez la porte ou le hayon. Reportez-vous à la section «Écran d'affichage d'avertissement de porte ouverte», page 5-168.</li> </ul>
<b>5</b> 	<ul style="list-style-type: none"> <li>● Le capot est ouvert.</li> </ul>	<ul style="list-style-type: none"> <li>● Fermez le capot. Reportez-vous à la section «Capot», page 9-4.</li> </ul>
	<ul style="list-style-type: none"> <li>● Le système antidémarrage électronique (système antivol) est défaillant.</li> </ul>	<ul style="list-style-type: none"> <li>● Sélectionnez le mode de fonctionnement OFF (arrêt), puis redémarrez le système EV hybride à brancher. Si l'avertissement ne disparaît pas, veuillez contacter un concessionnaire agréé Mitsubishi EV.</li> </ul>
	<ul style="list-style-type: none"> <li>● La porte du conducteur est ouverte alors que le mode de fonctionnement sélectionné est autre que OFF (arrêt).</li> <li>● Vous avez essayé de verrouiller toutes les portes et le hayon tandis que le mode de fonctionnement sélectionné était autre que OFF (arrêt).</li> </ul>	<ul style="list-style-type: none"> <li>● Réglez le mode de fonctionnement sur OFF (arrêt). Reportez-vous à la section «Système de rappel de mode de fonctionnement sur ON (marche)», page 5-30.</li> <li>● Réglez le mode de fonctionnement sur OFF (arrêt). Reportez-vous à la section «Système de rappel de mode de fonctionnement sur OFF (arrêt)», page 5-13.</li> </ul>
	<ul style="list-style-type: none"> <li>● Il y a une anomalie dans le circuit électrique.</li> </ul>	<ul style="list-style-type: none"> <li>● Stationnez votre véhicule dans un endroit sûr dès que possible et contactez un concessionnaire agréé Mitsubishi EV pour faire vérifier le système.</li> </ul>







## Liste d'affichage des témoins, témoins d'avertissement et des écrans d'information





Écran	Cause	Procédez comme suit (Référence)
 ENGINE OVERHEATING STOP SAFELY	<ul style="list-style-type: none"> <li>● Le moteur a surchauffé.</li> </ul>	<ul style="list-style-type: none"> <li>● Stationnez votre véhicule dans un endroit sûr et prenez des mesures correctives. Reportez-vous à la section «Surchauffe du moteur», page 8-5.</li> </ul>
 FASTEN SEAT BELT	<ul style="list-style-type: none"> <li>● La ceinture de sécurité n'a pas été bouclée alors que le mode de fonctionnement sélectionné est ON (marche).</li> </ul>	<ul style="list-style-type: none"> <li>● Portez votre ceinture de sécurité correctement. Reportez-vous à la section «Témoin/rappel de ceinture de sécurité non bouclée du conducteur», page 4-22.</li> </ul>
 FUEL SYSTEM SERVICE REQUIRED	<ul style="list-style-type: none"> <li>● Il y a une anomalie dans le circuit d'alimentation en carburant.</li> </ul>	<ul style="list-style-type: none"> <li>● Contactez un concessionnaire agréé Mitsubishi EV pour faire vérifier le système.</li> </ul>
 RELEASE PARKING BRAKE	<ul style="list-style-type: none"> <li>● Vous conduisez le véhicule avec le frein de stationnement encore serré.</li> </ul>	<ul style="list-style-type: none"> <li>● Desserrez le frein de stationnement. Reportez-vous à la section «Affichage d'avertissement des freins», page 5-219.</li> </ul>

5

## Liste d'affichage des témoins, témoins d'avertissement et des écrans d'information





Écran	Cause	Procédez comme suit (Référence)
	<ul style="list-style-type: none"> <li>● Le niveau de liquide de frein est bas.</li> <li>● Il y a une anomalie du système de freinage.</li> </ul>	<ul style="list-style-type: none"> <li>● Stationnez votre véhicule dans un endroit sûr et inspectez-le.</li> <li>● Si le témoin s'allume toujours après l'inspection, contactez un concessionnaire agréé Mitsubishi EV pour qu'il vous aide. Reportez-vous à la section «Affichage d'avertissement des freins», page 5-219.</li> </ul>
	<ul style="list-style-type: none"> <li>● Si vous avez appuyé plusieurs fois en peu de temps sur la pédale de frein, il est possible que le témoin d'avertissement des freins s'allume, que l'avertisseur sonore des freins retentisse, et que cet avertissement s'affiche.</li> </ul>	<ul style="list-style-type: none"> <li>● Si cet avertissement disparaît, le témoin d'avertissement des freins s'éteint et l'avertisseur sonore s'arrête quelques secondes après avoir arrêté d'actionner les freins, il n'y a aucune anomalie.</li> </ul>
	<ul style="list-style-type: none"> <li>● Présence d'une défaillance du frein de stationnement électrique.</li> </ul>	<ul style="list-style-type: none"> <li>● Faites immédiatement inspecter votre véhicule par un concessionnaire agréé Mitsubishi EV. Reportez-vous à la section «Frein de stationnement électrique», page 5-52.</li> </ul>
	<ul style="list-style-type: none"> <li>● Le frein de stationnement ne peut provisoirement pas être appliqué car l'interrupteur du frein de stationnement électrique a été actionné à plusieurs reprises dans un court intervalle de temps.</li> </ul>	<ul style="list-style-type: none"> <li>Reportez-vous à la section «Frein de stationnement électrique», page 5-52.</li> </ul>
	<ul style="list-style-type: none"> <li>● Vous avez essayé de relâcher l'interrupteur du frein de stationnement électrique sans appuyer sur la pédale de frein.</li> </ul>	<ul style="list-style-type: none"> <li>Reportez-vous à la section «Frein de stationnement électrique», page 5-52.</li> </ul>

## Liste d'affichage des témoins, témoins d'avertissement et des écrans d'information

Écran	Cause	Procédez comme suit (Référence)
 PARKING BRAKE ENGAGED	<ul style="list-style-type: none"> <li>Le frein de stationnement électrique a été appliqué automatiquement.</li> </ul>	Reportez-vous à la section «Maintenance automatique des freins», page 5-87.
 BRAKE AUTO HOLD CANCELED	<ul style="list-style-type: none"> <li>Le système de maintien automatique des freins a été annulé automatiquement.</li> </ul>	Reportez-vous à la section «Maintenance automatique des freins», page 5-87.
 BRAKE AUTO HOLD NOT AVAILABLE	<ul style="list-style-type: none"> <li>Le système de maintien automatique des freins n'est pas disponible.</li> </ul>	Reportez-vous à la section «Maintenance automatique des freins», page 5-87.
 PUSH SWITCH AFTER FASTENING SEAT BELT	<ul style="list-style-type: none"> <li>Le système de maintien automatique des freins ne s'active pas parce que la ceinture de sécurité du conducteur n'est pas bouclée.</li> </ul>	<ul style="list-style-type: none"> <li>Appuyez sur l'interrupteur de maintien automatique des freins après avoir bouclé la ceinture de sécurité du conducteur.</li> </ul> Reportez-vous à la section «Maintenance automatique des freins», page 5-87.
 BRAKE PUSH SWITCH WHILE APPLYING BRAKE	<ul style="list-style-type: none"> <li>Le système de maintien automatique des freins ne se désactive pas parce que vous n'appuyez pas sur la pédale de frein.</li> </ul>	<ul style="list-style-type: none"> <li>Appuyez sur la pédale de frein plus fermement que d'habitude avec le pied droit. Ensuite, appuyez sur l'interrupteur de maintien automatique des freins.</li> </ul> Reportez-vous à la section «Maintenance automatique des freins», page 5-87.

5

## Liste d'affichage des témoins, témoins d'avertissement et des écrans d'information





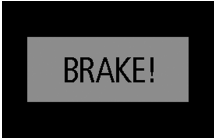
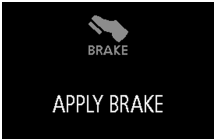

Écran	Cause	Procédez comme suit (Référence)
 LOW OIL PRESSURE	<ul style="list-style-type: none"> <li>● Il y a une anomalie du circuit de circulation de l'huile moteur.</li> </ul>	<ul style="list-style-type: none"> <li>● Stationnez votre véhicule dans un endroit sûr dès que possible et contactez un concessionnaire agréé Mitsubishi EV pour faire vérifier le système. Reportez-vous à la section «Affichage d'avertissement de pression d'huile», page 5-220.</li> </ul>
<b>5</b>  AIRBAG SYSTEM SERVICE REQUIRED	<ul style="list-style-type: none"> <li>● Il y a une anomalie du système SRS de coussins de sécurité gonflables ou du système de prétendeur.</li> </ul>	<ul style="list-style-type: none"> <li>● Contactez un concessionnaire agréé Mitsubishi EV pour faire vérifier le système immédiatement. Reportez-vous à la section «Témoin/affichage d'avertissement du SRS», page 4-48.</li> </ul>
 ASC SYSTEM SERVICE REQUIRED	<ul style="list-style-type: none"> <li>● Il y a une anomalie du système de contrôle de stabilité actif (ASC).</li> </ul>	<ul style="list-style-type: none"> <li>● Contactez un concessionnaire agréé Mitsubishi EV pour faire vérifier le système. Reportez-vous à la section «Système de contrôle de stabilité actif (ASC)», page 5-95.</li> </ul>
	<ul style="list-style-type: none"> <li>● Il y a une anomalie au niveau de l'aide au démarrage en côte.</li> </ul>	<ul style="list-style-type: none"> <li>● Faites vérifier le véhicule par un concessionnaire agréé Mitsubishi EV. Reportez-vous à la section «Aide au démarrage en côte», page 5-90.</li> </ul>
 REFUEL	<ul style="list-style-type: none"> <li>● Le niveau de carburant est bas.</li> </ul>	<ul style="list-style-type: none"> <li>● Faites le plein le plus rapidement possible. Reportez-vous à la section «Écran d'affichage du carburant restant», page 5-169.</li> </ul>
 POSSIBLE ICY ROADS	<ul style="list-style-type: none"> <li>● La température extérieure est inférieure ou égale à 3 °C (37 °F).</li> </ul>	<ul style="list-style-type: none"> <li>● Faites attention lorsque vous conduisez sur route verglacée.</li> <li>● Il pourrait y avoir du verglas, même lorsque l'avertissement n'est pas affiché, alors conduisez prudemment.</li> </ul>

## Liste d'affichage des témoins, témoins d'avertissement et des écrans d'information





Écran	Cause	Procédez comme suit (Référence)
	<ul style="list-style-type: none"> <li>● Le système de régulation de vitesse adaptatif (ACC) a détecté plusieurs véhicules circulant à l'avant.</li> </ul>	<ul style="list-style-type: none"> <li>● Augmentez la distance de sécurité en appuyant sur la pédale de frein ou en recourant à une autre commande de décélération. Reportez-vous à la section «Système de régulation de vitesse adaptatif (ACC): Alarme d'approche», page 5-108.</li> </ul>
	<ul style="list-style-type: none"> <li>● Le système de prévention des collisions frontales (FCM) a détecté un danger de collision.</li> </ul>	<ul style="list-style-type: none"> <li>● Prenez les mesures qui s'imposent: appuyez par exemple sur la pédale de frein pour éviter la collision. Reportez-vous à la section «Fonction d'avertissement de collision frontale», page 5-117.</li> </ul>
	<ul style="list-style-type: none"> <li>● Le système de régulation de vitesse adaptatif (ACC) a détecté l'arrêt du véhicule circulant à l'avant et a arrêté votre véhicule; cependant, les freins seront bientôt relâchés.</li> </ul>	<ul style="list-style-type: none"> <li>● Appuyez sur la pédale de frein dès que votre véhicule marque un arrêt. Reportez-vous à la section «Quand le système ACC détecte un véhicule dans la distance définie», page 5-107.</li> </ul>
	<ul style="list-style-type: none"> <li>● Impossible d'appliquer le frein de stationnement électrique automatiquement.</li> </ul>	<ul style="list-style-type: none"> <li>● Appuyez sur la pédale de frein dès que possible. Reportez-vous à la section «Maintien automatique des freins», page 5-87.</li> </ul>

5

## Liste d'affichage des témoins, témoins d'avertissement et des écrans d'information





Écran	Cause	Procédez comme suit (Référence)
 ACC NOT AVAILABLE NOW	<ul style="list-style-type: none"> <li>● Les conditions nécessaires au démarrage du contrôle ne sont pas réunies; le système de régulation de vitesse adaptatif (ACC) ne peut pas lancer le contrôle.</li> </ul>	Reportez-vous à la section «Utilisation du système de régulation de vitesse adaptatif», page 5-105.
 ACC OUT OF SPEED RANGE	<ul style="list-style-type: none"> <li>● Le système de régulation de vitesse adaptatif (ACC) ne peut pas lancer le contrôle car la vitesse est hors limites.</li> </ul>	
 ACC NO FORWARD VEHICLE	<ul style="list-style-type: none"> <li>● Le système de régulation de vitesse adaptatif (ACC) ne peut pas lancer le contrôle car il n'a pas détecté la présence de véhicules circulant à l'avant.</li> </ul>	
 ACC CANCELLED	<ul style="list-style-type: none"> <li>● Le système de régulation de vitesse adaptatif (ACC) se désactive automatiquement et se met en «mode de veille».</li> </ul>	
 ACC TEMPORARILY NOT AVAILABLE RADAR BLOCKED	<ul style="list-style-type: none"> <li>● Le système de régulation de vitesse adaptatif (ACC) est provisoirement indisponible pour certaines raisons telles que l'adhérence de polluants sur le capteur. Il ne s'agit pas d'un dysfonctionnement.</li> </ul>	
 ACC SERVICE REQUIRED	<ul style="list-style-type: none"> <li>● Le système de régulation de vitesse adaptatif (ACC) présente une défaillance.</li> </ul>	<ul style="list-style-type: none"> <li>● Contactez un concessionnaire agréé Mitsubishi EV pour faire vérifier le système. Reportez-vous à la section «Affichage d'avertissement», page 5-115.</li> </ul>

## Liste d'affichage des témoins, témoins d'avertissement et des écrans d'information

Écran	Cause	Procédez comme suit (Référence)
	<ul style="list-style-type: none"> <li>● La fonction de freinage FCM du système de prévention des collisions frontales (FCM) a été activée.</li> </ul>	Reportez-vous à la section «Fonction de freinage FCM», page 5-118.
	<ul style="list-style-type: none"> <li>● Le système de prévention des collisions frontales (FCM) est provisoirement indisponible pour une raison quelconque.</li> </ul>	Reportez-vous à la section «Système de prévention des collisions frontales (FCM): Avertissement de problème système», page 5-122.
	<ul style="list-style-type: none"> <li>● Le système de prévention des collisions frontales (FCM) présente une défaillance.</li> </ul>	<ul style="list-style-type: none"> <li>● Contactez un concessionnaire agréé Mitsubishi EV pour faire vérifier le système. Reportez-vous à la section «Système de prévention des collisions frontales: Avertissement de problème du système», page 5-122.</li> </ul>
	<ul style="list-style-type: none"> <li>● Le système d'avertissement de sortie de voie (LDW) a détecté que votre véhicule est sur le point de quitter ou a déjà quitté sa voie de circulation.</li> </ul>	Reportez-vous à la section «Système d'avertissement de sortie de voie (LDW)», page 5-136.
	<ul style="list-style-type: none"> <li>● Présence d'une défaillance dans le système d'avertissement de sortie de voie (LDW).</li> </ul>	<ul style="list-style-type: none"> <li>● Contactez un concessionnaire agréé Mitsubishi EV pour faire vérifier le système. Reportez-vous à la section «Système d'avertissement de sortie de voie (LDW): Avertissement de problème système», page 5-139.</li> </ul>

5



## Liste d'affichage des témoins, témoins d'avertissement et des écrans d'information

Écran	Cause	Procédez comme suit (Référence)
	<ul style="list-style-type: none"> <li>Le capteur d'avertissement d'angle mort (BSW) n'est provisoirement pas disponible à cause des conditions ambiantes ou de l'augmentation de la température du capteur par exemple.</li> </ul>	<ul style="list-style-type: none"> <li>Si l'affichage d'avertissement ne disparaît pas après avoir attendu un certain temps, contactez un concessionnaire agréé Mitsubishi EV. Reportez-vous à la section «Système d'avertissement d'angle mort (BSW): Quand le capteur n'est provisoirement pas disponible», page 5-129.</li> </ul>
	<ul style="list-style-type: none"> <li>Le système d'avertissement d'angle mort (BSW) ne fonctionne pas normalement à cause de défaillances du capteur ou du système.</li> </ul>	<ul style="list-style-type: none"> <li>Faites immédiatement inspecter votre véhicule par un concessionnaire agréé Mitsubishi EV. Reportez-vous à la section «Système d'avertissement d'angle mort (BSW): En cas de défaillance du système ou du capteur», page 5-129.</li> </ul>
	<ul style="list-style-type: none"> <li>Des corps étrangers, tels que de la saleté, de la neige ou de la glace, collent à la surface du pare-chocs autour du capteur.</li> </ul>	<ul style="list-style-type: none"> <li>Enlevez le corps étranger de la surface du pare-chocs autour du capteur. Si l'affichage d'avertissement ne disparaît pas après avoir nettoyé la surface du pare-chocs autour du capteur, contactez un concessionnaire agréé Mitsubishi EV. Reportez-vous à la section «Système d'avertissement d'angle mort (BSW): Lorsqu'il y a un corps étranger sur le capteur», page 5-130.</li> </ul>
	<ul style="list-style-type: none"> <li>Le système d'alerte de trafic croisé arrière (RCTA) a détecté un véhicule approchant du vôtre.</li> </ul>	<ul style="list-style-type: none"> <li>Portez une attention particulière à l'arrière de votre véhicule. Reportez-vous à la section «Système d'alerte de trafic croisé arrière (RCTA)», page 5-132.</li> </ul>

5





## Liste d'affichage des témoins, témoins d'avertissement et des écrans d'information

Écran	Cause	Procédez comme suit (Référence)
 <p>DRIVER ASSISTANCE CAMERA SERVICE REQUIRED</p>	<ul style="list-style-type: none"> <li>● Il y a une anomalie au niveau du capteur.</li> </ul>	<ul style="list-style-type: none"> <li>● Contactez un concessionnaire agréé Mitsubishi EV. Reportez-vous à la section «Système de prévention des collisions frontales (FCM): Avertissement de problème système», page 5-122. Reportez-vous à la section «Système d'avertissement de sortie de voie (LDW): Avertissement de problème système», page 5-139. Reportez-vous à la section «Système de feux de route automatique (AHB): Avertissement de problème du système», page 5-226.</li> </ul>
 <p>DRIVER ASSISTANCE CAMERA TEMPORARILY NOT AVAILABLE</p>	<ul style="list-style-type: none"> <li>● Le système de prévention des collisions frontales (FCM), le système d'avertissement de sortie de voie (LDW) et le système de feux de route automatique (AHB) sont provisoirement indisponibles à cause d'une température élevée ou basse du capteur.</li> </ul>	<ul style="list-style-type: none"> <li>● Dès que la température revient dans la plage normale, le système se remet automatiquement à fonctionner. Reportez-vous à la section «Système de prévention des collisions frontales (FCM): Avertissement de problème système», page 5-122. Reportez-vous à la section «Système d'avertissement de sortie de voie (LDW): Avertissement de problème système», page 5-139. Reportez-vous à la section «Système de feux de route automatique (AHB): Avertissement de problème du système», page 5-226.</li> </ul>

5



## Liste d'affichage des témoins, témoins d'avertissement et des écrans d'information

Écran	Cause	Procédez comme suit (Référence)
<p><b>5</b></p>  <p>DRIVER ASSISTANCE CAMERA BLOCKED</p>	<ul style="list-style-type: none"> <li>Le capteur est provisoirement indisponible à cause de conditions telles que des contaminants collés au capteur ou au pare-brise. Il ne s'agit pas d'un dysfonctionnement.</li> </ul>	<p>Reportez-vous à la section «Système de prévention des collisions frontales (FCM): Avertissement de problème système», page 5-122.</p> <p>Reportez-vous à la section «Système d'avertissement de sortie de voie (LDW): Avertissement de problème système», page 5-139.</p> <p>Reportez-vous à la section «Système de feux de route automatique (AHB): Avertissement de problème du système», page 5-226.</p>
 <p>AHB SERVICE REQUIRED</p>	<ul style="list-style-type: none"> <li>Présence d'une anomalie dans le système de feux de route automatique (AHB).</li> </ul>	<ul style="list-style-type: none"> <li>Contactez un concessionnaire agréé Mitsubishi EV. Reportez-vous à la section «Système de feux de route automatique (AHB): Avertissement de problème du système», page 5-226.</li> </ul>

## Liste d'affichage des témoins, témoins d'avertissement et des écrans d'information



## Autres affichages d'interruption

N00558201470

Écran	Cause	Procédez comme suit (Référence)
	<ul style="list-style-type: none"> <li>● Si vous appuyez sur l'interrupteur d'alimentation et le mode de fonctionnement devient ACC (accessoire) sans avoir appuyé sur la pédale de frein, cet écran s'affiche. Cet écran s'affiche à plusieurs reprises et à intervalles réguliers tant que le mode de fonctionnement de l'interrupteur d'alimentation sélectionné est ACC (accessoire).</li> </ul>	<ul style="list-style-type: none"> <li>● Mettez le sélecteur en position «P» (stationnement), appuyez sur la pédale de frein plus fermement que d'habitude avec le pied droit. Ensuite, appuyez sur l'interrupteur d'alimentation. Reportez-vous à la section «Démarrage du système EV hybride à brancher», page 5-16.</li> </ul>
	<ul style="list-style-type: none"> <li>● Quand le système EV hybride à brancher ne démarre pas même après avoir sélectionné le mode de fonctionnement ON (marche) de l'interrupteur d'alimentation, cet écran s'affiche.</li> </ul>	
	<ul style="list-style-type: none"> <li>● En démarrant le système EV hybride à brancher, vous avez appuyé sur l'interrupteur d'alimentation sans avoir sélectionné la position «P» (stationnement).</li> </ul>	<ul style="list-style-type: none"> <li>● Mettez le sélecteur en position «P» (stationnement) en appuyant sur l'interrupteur de stationnement électrique et appuyez sur la pédale de frein plus fermement que d'habitude avec le pied droit. Ensuite, appuyez sur l'interrupteur d'alimentation. Reportez-vous à la section «Démarrage du système EV hybride à brancher», page 5-16.</li> </ul>

5

## Liste d'affichage des témoins, témoins d'avertissement et des écrans d'information

Écran	Cause	Procédez comme suit (Référence)
	<ul style="list-style-type: none"> <li>● La puissance d'entraînement est restreinte par le système de sécurité car le système EV hybride à brancher est devenu trop chaud ou trop froid.</li> </ul>	<ul style="list-style-type: none"> <li>● Aucune action n'est requise. La restriction de la puissance d'entraînement sera levée dès que la température du système EV hybride à brancher reviendra à la normale.</li> </ul>
<b>5</b> 	<ul style="list-style-type: none"> <li>● Plus de 3 mois se sont écoulés depuis le dernier rajout de 15 litres (4 gallons) minimum de carburant en une seule fois dans le véhicule. Cet affichage peut apparaître fréquemment selon les conditions d'utilisation de votre véhicule, comme lorsque le carburant est resté dans le réservoir pendant une longue période de temps.</li> </ul>	<ul style="list-style-type: none"> <li>● Ajoutez 15 litres (4 gallons) de carburant ou plus en une seule fois. Cet affichage disparaîtra. Si l'affichage de carburant restant est en dessous de la moitié, vous pouvez ajouter plus de 15 litres (4 gallons) de carburant sans problème.</li> <li>● Si vous ne pouvez pas rajouter du carburant parce qu'il reste une grande quantité de carburant dans le réservoir, démarrez le moteur et conduisez le véhicule un temps suffisant pour réduire le niveau de carburant à environ la moitié du réservoir.</li> </ul>

## Liste d'affichage des témoins, témoins d'avertissement et des écrans d'information

Écran	Cause	Procédez comme suit (Référence)
	<ul style="list-style-type: none"> <li>● Si une quantité supérieure ou égale à environ 15 litres (4 gallons) de carburant n'a pas été rajoutée en une seule fois dans le réservoir du véhicule durant les trois derniers mois, le moteur démarre automatiquement pour l'entretien du moteur ou des composants du système d'alimentation en carburant tandis que le témoin Prêt est allumé.</li> </ul> <p>Cet affichage peut apparaître fréquemment selon les conditions d'utilisation de votre véhicule, comme lorsque le carburant est resté dans le réservoir pendant une longue période de temps.</p> <p>Quand le moteur tourne, la batterie d'alimentation principale au lithium-ion se recharge et l'affichage du mode de charge (  CHARGE ) apparaît, mais la batterie d'alimentation principale au lithium-ion ne sera pas complètement chargée.</p>	<ul style="list-style-type: none"> <li>● Ajoutez 15 litres (4 gallons) de carburant ou plus en une seule fois. Cet affichage et l'affichage du mode de charge de la batterie disparaîtront et le moteur ne démarrera pas automatiquement pour entretien.</li> <li>● Si vous ne pouvez pas rajouter du carburant parce qu'il reste une grande quantité de carburant dans le réservoir, démarrez le moteur et conduisez le véhicule un temps suffisant pour réduire le niveau de carburant à environ la moitié du réservoir.</li> </ul>
	<ul style="list-style-type: none"> <li>● Vous avez appuyé sur la pédale d'accélérateur alors que le sélecteur était en position «N» (point mort).</li> </ul>	<ul style="list-style-type: none"> <li>● Quand vous démarrez le véhicule, veillez à bien vérifier l'affichage de position du sélecteur et à ce que la position sélectionnée soit «D» (conduite) ou «R» (marche arrière). Ensuite, appuyez sur la pédale d'accélérateur.</li> </ul> <p>Reportez-vous à la section «Affichage de position du sélecteur», page 5-68.</p>

5



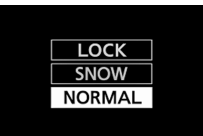
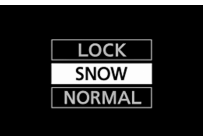
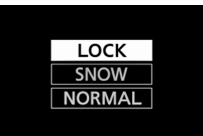

## Liste d'affichage des témoins, témoins d'avertissement et des écrans d'information

Écran	Cause	Procédez comme suit (Référence)
	<ul style="list-style-type: none"> <li>Vous avez actionné le levier sélecteur alors que la position du sélecteur était en position «P» (stationnement) sans appuyer sur la pédale de frein.</li> </ul>	<ul style="list-style-type: none"> <li>Actionnez le levier sélecteur tout en appuyant fermement sur la pédale de frein.</li> </ul>

**5** L'état de fonctionnement de chaque système s'affiche sur l'écran d'information. Pour plus de détails, reportez-vous à la page correspondant à chaque système.

Écran	État de fonctionnement du système	Référence
	<ul style="list-style-type: none"> <li>Quand la charge de la batterie d'alimentation principale au lithium-ion est terminée.</li> </ul>	Reportez-vous à la section «Charge normale», page 3-23.
	<ul style="list-style-type: none"> <li>Quand le mode «NORMAL» du système S-AWC est sélectionné.</li> </ul>	Reportez-vous à la section «Mode de traction S-AWC», page 5-73.
	<ul style="list-style-type: none"> <li>Quand le mode «SNOW» (neige) du système S-AWC est sélectionné.</li> </ul>	Reportez-vous à la section «Mode de traction S-AWC», page 5-73.
	<ul style="list-style-type: none"> <li>Quand le mode «LOCK» (verrouillage) du système S-AWC est sélectionné.</li> </ul>	Reportez-vous à la section «Mode de traction S-AWC», page 5-73.

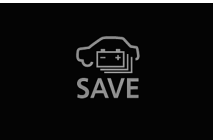
## Liste d'affichage des témoins, témoins d'avertissement et des écrans d'information

Écran	État de fonctionnement du système	Référence
	● Quand le mode est changé en actionnant l'interrupteur du mode ÉCO.	Reportez-vous à la section «Interrupteur du mode ÉCO», page 5-230.
	● Quand le mode de priorité EV est activé.	Reportez-vous à la section «Interrupteur EV», page 5-78.
	● Quand le mode d'économie de la batterie est activé.	Reportez-vous à la section «Mode d'économie de la batterie», page 5-81.
	● Quand le mode de charge de la batterie est activé.	Reportez-vous à la section «Mode de charge de la batterie», page 5-82.
	● Quand le mode SPORT est activé.	Reportez-vous à la section «Interrupteur du mode SPORT», page 5-84.

5

## Liste d'affichage des témoins, témoins d'avertissement et des écrans d'information

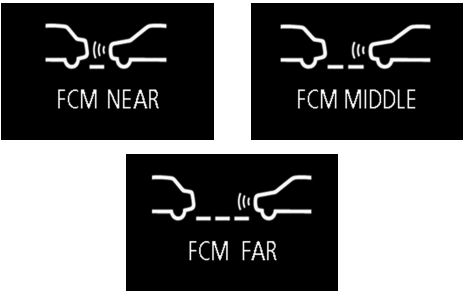
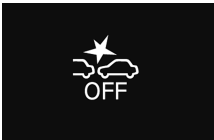
Écran	État de fonctionnement du système	Référence
<p><b>5</b></p> 	<ul style="list-style-type: none"> <li>● Quand le système de prévention des collisions frontales (FCM) est actif ou quand le réglage d'une alarme est modifié.</li> </ul>	Reportez-vous à la section «Interrupteur FCM ON/OFF (FCM activé/désactivé)», page 5-121.
	<ul style="list-style-type: none"> <li>● Quand le système de prévention des collisions frontales (FCM) est désactivé.</li> </ul>	Reportez-vous à la section «Interrupteur FCM ON/OFF (FCM activé/désactivé)», page 5-121.

Ceci vous informe que l'inspection périodique doit être effectuée.

Écran	Procédez comme suit
	Faites effectuer une inspection par un concessionnaire agréé Mitsubishi EV. Pour plus de détails, reportez-vous à la section «Rappel d'entretien», page 5-171.



Vous pouvez programmer la durée de conduite avant l'apparition du rappel de repos.

Écran	Procédez comme suit
	<p>Stationnez le véhicule dans un endroit sûr, arrêtez le système EV hybride à brancher et reposez-vous.</p> <p>Utilisez cet affichage comme guide approximatif pour vous reposer pendant de longs trajets.</p> <p>Vous pouvez régler l'intervalle de temps souhaité entre le début de votre trajet et l'apparition de ce message.</p> <p>Reportez-vous à la section «Modification des réglages de fonction», page 5-176.</p> <p>L'affichage et l'avertisseur sonore avertissent le conducteur que la durée programmée s'est écoulée. Si vous continuez à conduire sans vous reposer, l'avertisseur sonore retentit toutes les 5 minutes environ pour vous encourager à vous reposer.</p> <ul style="list-style-type: none"> <li>• Dans les cas suivants, la durée de conduite se réinitialise et l'affichage retourne à l'écran affiché auparavant. Après cela, lorsque vous atteignez à nouveau la durée programmée, l'affichage et l'avertisseur sonore vous encouragent à prendre du repos. <ul style="list-style-type: none"> <li>• L'avertisseur sonore retentit 3 fois.</li> <li>• Le mode de fonctionnement est sur OFF (arrêt).</li> <li>• Vous maintenez enfoncé l'interrupteur de l'affichage multi-information (pendant environ 2 secondes ou plus).</li> </ul> </li> </ul>

5

## Témoins

N00519900127

## Témoins des clignotants/feux de détresse

N00520000216

Les flèches clignotent en même temps que les clignotants extérieurs correspondants, lorsque vous utilisez le levier des clignotants.

Les deux flèches clignotent lorsque vous appuyez sur l'interrupteur des feux de détresse.

## REMARQUE

- Si le témoin clignote plus vite que d'habitude ou s'il reste allumé sans clignoter, vérifiez qu'une ampoule de clignotant ou qu'une connexion de clignotant n'est pas défectueuse.



## Témoins d'avertissement

### Témoin de feux de route

N0052010086

Un témoin bleu s'allume lorsque les phares éclairent en position de feux de route.

### 5 Témoin de phare antibrouillard avant

N00520201257

Ce témoin s'allume lorsque les phares antibrouillards avant sont allumés.

### Témoin de feux de position

N00551301065

Ce témoin s'allume lorsque les feux de stationnement sont allumés.

### Témoin Prêt

N00573201035

Le témoin Prêt continue de clignoter jusqu'à ce que le système EV hybride à brancher soit activé. Quand le système EV hybride à brancher s'est activé normalement et le véhicule est prêt à rouler, le témoin s'arrête de clignoter et reste allumé. Reportez-vous à la section «Démarrage du système EV hybride à brancher», page 5-16.

Si le témoin continue à clignoter, le véhicule ne peut pas être conduit.

5-216 Fonctions et commandes



### Témoin de charge

N00573301049

Ce témoin clignote quand le câble de charge EV (chargeur normal ou chargeur rapide) est branché.

Après cela, le témoin s'allume en continu quand la recharge commence et s'éteint une fois la recharge terminée.

#### REMARQUE

- Bien qu'il soit possible de démarrer le système EV hybride à brancher si la charge rapide ne s'est pas terminée normalement, le témoin de charge clignote en continu. Reportez-vous à la section «Guide de diagnostic des pannes de charge», page 3-53.

## Témoins d'avertissement

N00520300147

### Témoin des freins et avertisseur sonore

N00520401608

Ce témoin s'allume quand vous sélectionnez le mode de fonctionnement ON (marche) et s'éteint après quelques secondes.

Vérifiez toujours que le témoin s'éteint avant de conduire.

Un avertissement s'affiche aussi sur l'écran multi-information.

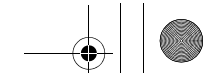
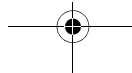

Le témoin d'avertissement s'allume aussi après le démarrage du système EV hybride à brancher dans les conditions suivantes.

- Lorsque le frein de stationnement est encore appliqué.
- Lorsque le niveau de liquide de frein est bas.
- Lorsque le circuit du système de freinage ne fonctionne pas correctement.

Lorsque le véhicule roule à plus de 8 km/h (5 mi/h) avec le frein de stationnement serré, un signal sonore retentit pour informer le conducteur que le frein de stationnement n'a pas été correctement desserré.

Avant de prendre la route, assurez-vous que le frein de stationnement est desserré tout à fait et que le témoin des freins est éteint.

#### ATTENTION

- Si le témoin des freins et le témoin du système de freinage antiblocage sont allumés en même temps, la fonction de distribution de la force de freinage ne fonctionne pas, et donc le véhicule peut être déstabilisé en cas de freinage brusque dans les conditions suivantes.
  - Quand le témoin des freins ne s'éteint pas, même quand le frein de stationnement est relâché.

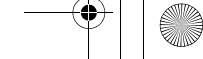

**⚠ ATTENTION**

- Quand le témoin des freins reste allumé pendant la conduite.
- Si les conditions ci-dessus se produisent, évitez tout freinage brusque et toute conduite à grande vitesse. Stationnez le véhicule dans un endroit sûr et contactez un concessionnaire agréé Mitsubishi EV dès que possible.
- Le véhicule doit être arrêté de la manière suivante lorsque la performance des freins s'est détériorée.
- Vérifiez si le véhicule ralentit quand vous appuyez sur la pédale de freinage plus fortement qu'à l'accoutumée. Dans certains cas, la pédale de freinage peut aller jusqu'au plancher.
- En cas de défaillance des freins, utilisez le système de freinage par récupération pour réduire votre vitesse et continuez à tirer sur l'interrupteur du frein de stationnement électrique. (Reportez-vous à la section «Frein de stationnement électrique», page 5-52)  
Appuyez sur la pédale de freinage pour que les feux de freinage arrière s'allument afin d'avertir les conducteurs qui vous suivent.

**Témoin d'avertissement du frein de stationnement électrique**

N00591200072

Ce témoin d'avertissement s'allume en cas de défaillance du système de frein de stationnement électrique.

Normalement, ce témoin d'avertissement s'allume quand le mode de fonctionnement est placé sur ON (marche), et s'éteint après quelques secondes.

**⚠ ATTENTION**

- Quand le témoin d'avertissement reste allumé ou ne s'allume pas, il se peut qu'il soit impossible d'actionner ou de relâcher le frein de stationnement. Contactez immédiatement votre concessionnaire agréé Mitsubishi EV le plus proche. Si le témoin d'avertissement s'allume pendant la conduite, arrêtez immédiatement le véhicule à un endroit sûr et contactez un concessionnaire agréé Mitsubishi EV. S'il vous faut absolument vous garer, stationnez le véhicule sur une surface de niveau et stable, mettez le levier sélecteur en position «P» (stationnement) et mettez des cales.

**Témoin d'anomalie du moteur («SERVICE ENGINE SOON» ou «entretien moteur nécessaire»)**

N00520501843

Ce témoin fait partie du système de diagnostic embarqué (OBD) qui surveille le système antipollution ou le système de contrôle du moteur. Si un problème est détecté dans un de ces systèmes, ce témoin s'allume ou clignote. Quand vous sélectionnez le mode de fonctionnement ON (marche), normalement, ce témoin s'allume puis s'éteint une fois que le système EV hybride à brancher a démarré.

Ce témoin s'allume si le bouchon du col de remplissage du réservoir de carburant n'est pas correctement serré. Si ce témoin s'allume et reste allumé après le remplissage du réservoir de carburant, arrêtez le système EV hybride à brancher et vérifiez si le bouchon est bien serré. (Tournez le bouchon dans le sens des aiguilles d'une montre jusqu'à ce que vous entendiez un dé clic.)

Si ce témoin ne s'éteint pas après plusieurs secondes ou s'il s'allume pendant la conduite, faites vérifier le système dès que possible par un concessionnaire agréé Mitsubishi EV.

## Témoins d'avertissement

5

**ATTENTION**

- La conduite prolongée avec le témoin d'anomalie du moteur allumé pourrait provoquer des dommages supplémentaires au système antipollution. Cela pourrait également nuire à l'économie de carburant et à la maniabilité.
- Si ce témoin ne s'allume pas quand vous sélectionnez le mode de fonctionnement ON (marche), faites vérifier le système par un concessionnaire agréé Mitsubishi EV.
- Si le témoin d'anomalie du moteur s'allume pendant que le système EV hybride à brancher est en marche, évitez de conduire à vitesse élevée.  
Lorsque vous conduisez avec le témoin allumé, le véhicule pourrait ne pas accélérer lorsque vous appuyez sur la pédale d'accélérateur.

**REMARQUE**

- Ne débranchez pas le câble de la batterie de démarrage de 12 V lorsque le témoin d'anomalie du moteur («SERVICE ENGINE SOON» ou «entretien moteur nécessaire») est allumé.  
Le module de commande électronique du moteur met en mémoire les données essentielles obtenues par le système de diagnostic embarqué (OBD) (en particulier les données sur le système antipollution); ces données risquent d'être perdues si vous débranchez le câble de la batterie de démarrage de 12 V lorsque le témoin d'anomalie est allumé. Il sera donc plus difficile de diagnostiquer d'éventuels problèmes par la suite.

**ATTENTION**

- Si le témoin d'avertissement reste allumé après que le témoin Prêt se soit allumé, il se peut qu'un problème se soit produit au niveau du système de charge de la batterie de démarrage de 12 V.
- Garez immédiatement votre véhicule dans un endroit sûr et contactez un concessionnaire agréé Mitsubishi EV pour faire vérifier le système.
- Ne chargez pas la batterie de démarrage de 12 V.

**Témoin d'avertissement du système EV hybride à brancher**

N00588800032

Ce témoin d'avertissement s'allume quand il y a une défaillance dans le système EV hybride à brancher.

Reportez-vous à la section «Précautions concernant l'entretien», page 9-2.

Normalement, ce témoin d'avertissement s'allume quand vous sélectionnez le mode de fonctionnement ON (marche) de l'interrupteur d'alimentation, et s'éteint après quelques secondes.

**Témoin d'avertissement du système de charge de la batterie de démarrage de 12 V**

N00520601336

Ce témoin s'allume en cas d'anomalie dans le système de charge ou quand vous sélectionnez le mode de fonctionnement ON (marche). Quand vous démarrez le système EV hybride à brancher et le témoin Prêt s'allume, ce témoin devrait s'éteindre. Avant de conduire, assurez-vous que le témoin s'est éteint.

**⚠ ATTENTION**

- Si ce témoin d'avertissement s'allume et que l'avertissement «EV SYSTEM SERVICE REQUIRED STOP SAFELY» (Entretien du système EV nécessaire, arrêtez-vous) apparaît sur l'affichage multi-information pendant l'activation du système EV hybride à brancher, gardez au plus tôt votre véhicule à un endroit sûr et contactez un concessionnaire agréé Mitsubishi EV pour faire vérifier le système.

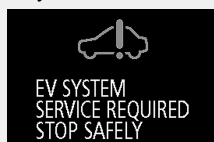
**Témoin d'avertissement du système de freinage par récupération**

N00588900033

Ce témoin d'avertissement s'allume quand le système de freinage par récupération ne peut pas être utilisé pendant que le système EV hybride à brancher est en marche. L'avertissement s'affiche également sur l'affichage multi-information. Normalement, ce témoin d'avertissement s'allume quand le mode de fonctionnement ON (marche) de l'interrupteur d'alimentation

est sélectionné, et s'éteint une fois le système EV hybride à brancher activé.

**⚠ ATTENTION**

- Si ce témoin s'allume alors que le système EV hybride à brancher est en marche, nous vous recommandons de faire inspecter le véhicule par un concessionnaire agréé Mitsubishi EV.

**Affichage de l'écran d'information**

N00558301051

**Affichage d'avertissement des freins**

N00558401195



Cet avertissement s'affiche si le véhicule est conduit avec le frein de stationnement encore serré. Le témoin d'avertissement du groupe d'instruments s'allume uniquement quand le frein de stationnement est serré.

**Affichage de l'écran d'information****⚠ ATTENTION**

- Si vous conduisez votre véhicule sans avoir d'abord desserré le frein de stationnement, les freins surchauffent, ce qui réduit la performance des freins et risque de provoquer leur défaillance. Si cet avertissement s'affiche, desserrez le frein de stationnement.

**5**

Quand vous sélectionnez le mode de fonctionnement ON (marche) de l'interrupteur d'alimentation, si le liquide de frein est bas, cet avertissement s'affiche.

Le témoin d'avertissement du groupe d'instruments s'allume aussi.

**⚠ ATTENTION**

- Si cet avertissement reste allumé et ne s'éteint pas pendant la conduite, le freinage risque d'être inefficace. Si tel est le cas, gardez le véhicule dans un endroit sûr et contactez un concessionnaire agréé Mitsubishi EV.

## Levier multifonction de phares et de feux de croisement

5

### ⚠ ATTENTION

- Si le témoin d'avertissement des freins, le témoin des freins et le témoin du système de freinage antiblocage sont allumés en même temps, la fonction de distribution de la force de freinage ne fonctionne pas, et donc le véhicule peut être déstabilisé en cas de freinage brusque. Évitez les freinages brusques et la conduite à grande vitesse. Garez le véhicule dans un endroit sûr et contactez un concessionnaire agréé Mitsubishi EV.
- Le véhicule doit être arrêté en cas de détérioration des performances des freins.
  - Vérifiez si le véhicule ralentit quand vous appuyez sur la pédale de frein plus fortement qu'à l'accoutumée. Dans certains cas, la pédale de frein peut aller jusqu'à plancher.
  - En cas de défaillance des freins, utilisez le système de freinage par récupération pour réduire votre vitesse et continuez à tirer sur l'interrupteur du frein de stationnement électrique. (Reportez-vous à la section «Frein de stationnement électrique», page 5-52)  
Appuyez sur la pédale de frein pour que les feux de freinage arrière s'allument afin d'avertir les conducteurs qui vous suivent.

### Affichage d'avertissement de pression d'huile

N00558701130



Si la pression d'huile moteur chute alors que le système EV hybride à brancher est en marche, l'affichage d'avertissement apparaît sur l'écran d'information de l'affichage multi-information.

### ⚠ ATTENTION

- Si vous conduisez le véhicule alors que l'huile moteur est basse, ou si le niveau d'huile est normal mais l'avertissement apparaît, le moteur pourrait surchauffer et être endommagé.
- Si l'affichage d'avertissement s'affiche pendant que le système EV hybride à brancher est en marche, garez votre véhicule dans un endroit sûr dès que possible et vérifiez le niveau d'huile moteur.
- Si cet affichage d'avertissement s'allume alors que le niveau d'huile moteur est correct, faites vérifier votre véhicule par un concessionnaire agréé Mitsubishi EV.

### 📖 REMARQUE

- L'affichage d'avertissement de pression d'huile ne montre pas la quantité d'huile. Vous devez vérifier le niveau d'huile à l'aide de la jauge de niveau.

## Levier multifonction de phares et de feux de croisement

N00522502004

### Phares

### 📖 REMARQUE

- Ne laissez pas les phares et autres feux allumés pendant une longue période de temps quand le système EV hybride à brancher n'est pas en marche. La batterie de démarrage de 12 V s'épuiserait.
- Lorsqu'il pleut ou que le véhicule vient d'être lavé, l'intérieur de la lentille de phare est parfois embué. Il s'agit du même phénomène que lorsque les vitres s'embuent par temps humide et cela n'indique pas un problème. Lorsque les phares sont allumés, la chaleur produite fait disparaître la buée. Toutefois, si de l'eau s'accumule à l'intérieur du phare, faites-le vérifier par un concessionnaire agréé Mitsubishi EV.

## Levier multifonction de phares et de feux de croisement

Tournez le levier pour allumer les phares.

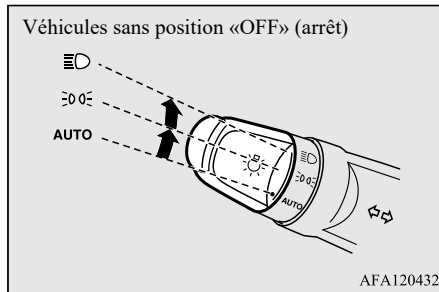
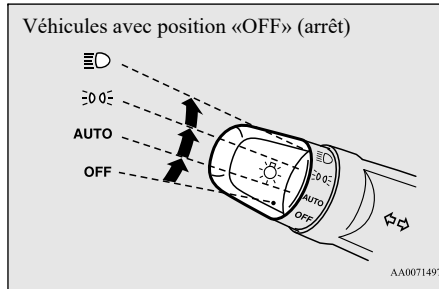

Les combinaisons d'actionnement du levier et d'illumination des feux diffèrent suivant les conditions suivantes.

[Quand le système EV hybride à brancher démarre, et le frein de stationnement est relâché]

OFF (arrêt)	Les feux de circulation de jour sont allumés
AUTO	Les feux de circulation de jour sont allumés (quand il fait clair à l'extérieur du véhicule) Les phares et autres éclairages s'allument et s'éteignent automatiquement suivant le niveau de luminosité extérieure.
DIP	Les feux de circulation de jour sont allumés Feux arrière, feux de gabarit avant et arrière, éclairage de plaque d'immatriculation, témoins du tableau de bord et plafonniers allumés
DIP	Phares et autres feux allumés

### REMARQUE

- Une fois que les feux de circulation de jour sont allumés, ils ne s'éteignent pas jusqu'à ce que vous sélectionniez le mode de fonctionnement OFF (arrêt) ou ACC (accessoire).

[Quand le système EV hybride à brancher n'est pas en marche, ou quand le système EV hybride à brancher est en marche mais le frein de stationnement n'est pas relâché]

Le système EV hybride à brancher démarre quand les feux sont éteints.

OFF (arrêt)	Tous feux éteints
AUTO	Les phares et autres éclairages s'allument et s'éteignent automatiquement suivant le niveau de luminosité extérieure.
DIP	Feux de stationnement, feux arrière, feux de gabarit avant et arrière, éclairage de plaque d'immatriculation, témoins du tableau de bord et plafonniers allumés
DIP	Phares et autres feux allumés

### REMARQUE

- Sur les véhicules dotés de la position «OFF» (arrêt), la sensibilité de la commande d'activation/désactivation automatique est réglable.

Pour plus d'informations, veuillez prendre contact avec un concessionnaire agréé Mitsubishi EV.

Sur les véhicules équipés du lien d'écran audio pour téléphone intelligent, des opérations à l'écran peuvent être utilisées pour effectuer le réglage.

Reportez-vous au manuel du propriétaire fourni séparément pour plus de détails.

## Levier multifonction de phares et de feux de croisement

### REMARQUE

- Ne recouvrez pas le capteur (A) de la commande d'activation/désactivation automatique en collant un autocollant ou une étiquette sur le pare-brise.

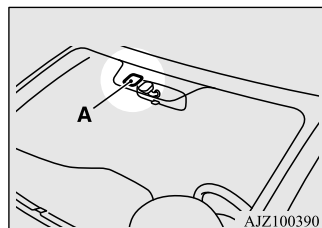



5



- Si les phares ne s'allument ou ne s'éteignent pas avec l'interrupteur en position «AUTO», actionnez-le manuellement. Faites vérifier le système par un concessionnaire agréé Mitsubishi EV.

### Fonction de désactivation automatique des feux (phares et autres éclairages)

N00532601681

- Si vous changez le mode de fonctionnement et sélectionnez OFF (arrêt) ou ACC (accessoire) et vous ouvrez la porte du conducteur alors que le levier multifonction de phares et de feux de croisement est en position «» ou «», les feux s'éteignent automatiquement.



5-222 Fonctions et commandes

- Si vous changez le mode de fonctionnement et sélectionnez OFF (arrêt) ou ACC (accessoire) et vous n'ouvrez pas la porte du conducteur alors que le levier multifonction de phares et de feux de croisement est en position «» ou «», les feux s'éteignent automatiquement après environ 3 minutes.

### REMARQUE

- La fonction de désactivation automatique des feux peut être désactivée. Contactez un concessionnaire agréé Mitsubishi EV pour plus de détails. Pour les véhicules équipés du lien d'écran audio pour téléphone intelligent, les réglages peuvent être effectués à l'aide de l'écran. Pour plus de détails, veuillez vous reporter au manuel du propriétaire fourni séparément.

### Lorsque vous souhaitez laisser les phares allumés:

Si le levier multifonction de phares et de feux de croisement est de nouveau placé en position «» ou «» après avoir arrêté le système EV hybride à brancher, la fonction de désactivation automatique d'environ 3 minutes décrite ci-dessus ne fonctionnera pas. Les feux (de stationnement, arrière et l'éclairage de plaque d'immatriculation)

restent allumés et ne s'éteignent pas automatiquement.

### Témoin d'avertissement de phare à DEL (le cas échéant)

N00584500031

Ce témoin d'avertissement s'allume quand il y a une anomalie au niveau des phares à DEL.

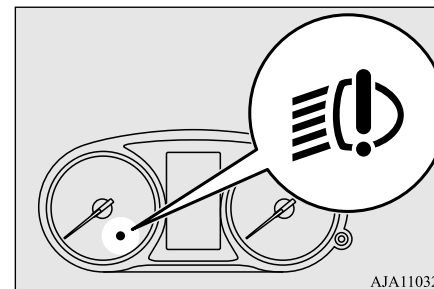

AJA110327

### REMARQUE

- Si le témoin d'avertissement s'allume, il est possible qu'il y ait une anomalie au niveau de l'unité. Contactez un concessionnaire agréé Mitsubishi EV pour faire vérifier le système.



## Levier multifonction de phares et de feux de croisement

**Avertisseur de phares allumés**

N00549801265

Si la porte côté conducteur est ouverte alors que le mode de fonctionnement sélectionné est OFF (arrêt) ou ACC (accessoire), ou si vous sélectionnez le mode de fonctionnement OFF (arrêt) alors que les phares sont allumés, l'avertisseur sonore retentit pour vous rappeler de les éteindre.

Dans les deux cas, les feux vont s'éteindre automatiquement, et l'avertisseur sonore va s'arrêter. Vous pouvez également tourner l'interrupteur d'éclairage en position «OFF» (arrêt) (le cas échéant) ou «AUTO» pour arrêter l'avertisseur sonore.

**Inverseur (changement feux de route/feux de croisement)**

N00549901178

Pour passer des feux de route aux feux de croisement et vice versa, tirez le levier des clignotants vers la position (1). Passez en feux de croisement par courtoisie pour les automobilistes circulant en sens inverse ou lorsqu'il y a d'autres véhicules devant vous. Un témoin bleu s'allume dans le groupe d'instruments lorsque les phares éclairent à la position de feux de route.

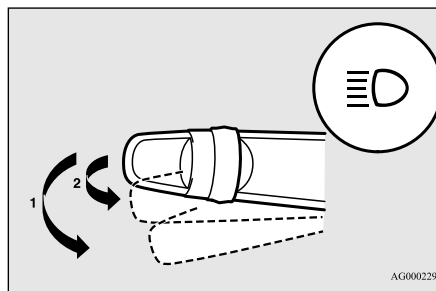

AG0002299

**Appel de phares**

N00550001212

Vous pouvez faire un appel de phares en tirant le levier légèrement vers vous (2). Les phares se remettent à fonctionner normalement dès que vous relâchez le levier. Lorsque les phares sont en position de feux de route, le témoin correspondant s'allume en bleu sur le tableau de bord.

**REMARQUE**

- Vous pouvez faire un appel de phares en tirant le levier vers vous, même si le commutateur d'éclairage est en position «OFF» (arrêt).

**REMARQUE**

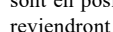
- Si vous éteignez les feux alors que les phares sont en position de feux de route, les phares reviendront automatiquement en position de feux de croisement la prochaine fois que l'interrupteur des phares sera remis en position «».

**Système de feux de route automatique (AHB) (le cas échéant)**

N00591300073

Le système de feux de route automatique (AHB) active ou désactive automatiquement les feux de route en fonction des conditions d'éclairage alentour. Le capteur (A) détecte les lumières, comme les feux d'un véhicule venant en sens inverse, d'un véhicule qui vous précède ou la lumière de lampadaires.

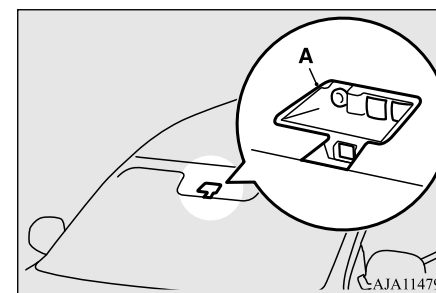

CAJA114790

5

## Levier multifonction de phares et de feux de croisement

### **AVERTISSEMENT**

- Ne vous fiez pas uniquement au système AHB. Observez toujours la circulation alentour et les conditions d'éclairage. Si nécessaire, allumez ou éteignez manuellement les feux de route. Reportez-vous à la section «Inverseur (changement feux de route/feux de croisement)», page 5-223.

5

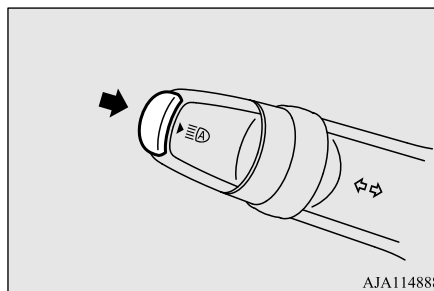

### Utilisation du système AHB

N00593600096

1. Faites tourner l'interrupteur en position «» ou «AUTO» quand le système EV hybride à brancher est en marche.
2. Appuyez sur l'interrupteur AHB.  
Le système AHB est activé et le témoin est allumé.  
Une nouvelle pression sur l'interrupteur AHB provoque la désactivation du système AHB et l'extinction du témoin AHB.

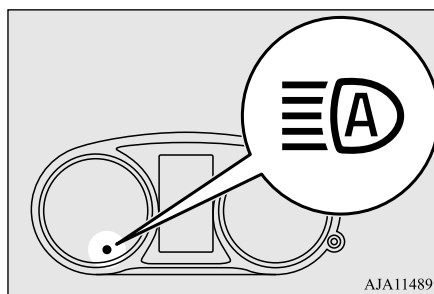

### **REMARQUE**

- Le système AHB fonctionne si les phares sont allumés quand l'interrupteur des phares est positionné sur «AUTO».

### **REMARQUE**

- Vous pouvez allumer les phares (feux de route/de croisement) manuellement en actionnant le levier même si le système AHB est en marche.  
Reportez-vous à la section «Inverseur (changement feux de route/feux de croisement)», page 5-223.  
Si le levier est actionné manuellement, le témoin AHB s'éteint et le système AHB est désactivé.  
Reportez-vous à la section «Mise en marche manuelle», page 5-224.
- Le système AHB ne se désactive pas si vous ne tirez le levier que légèrement (appels de phare).

### ■ Mise en marche manuelle

#### Passage aux feux de croisement

1. Tirez le levier des clignotants vers vous.
2. Le témoin AHB s'éteint.
3. Une nouvelle pression sur l'interrupteur AHB provoque l'activation du système AHB.

#### Passage aux feux de route

1. Tirez le levier des clignotants vers vous.
2. Le témoin AHB s'éteint et le témoin des feux de route s'allume.

## Levier multifonction de phares et de feux de croisement

3. Une nouvelle pression sur l'interrupteur AHB provoque l'activation du système AHB.

### Conditions d'activation automatique

N00593700068

Les feux de route s'allument quand toutes les conditions suivantes sont réunies:

- La vitesse de votre véhicule dépasse environ 53 km/h (33 mi/h).
- Il fait sombre devant votre véhicule.
- Aucun véhicule ne vous précède ou ne vient en sens inverse, ou aucun de leurs feux extérieurs ne sont allumés.

Les feux de croisement s'allument quand une des conditions suivantes se produit:

- La vitesse de votre véhicule ne dépasse pas environ 45 km/h (28 mi/h).
- Il fait clair devant votre véhicule.
- La lumière extérieure d'un véhicule qui vous précède ou venant en sens inverse est allumée.

#### REMARQUE

- Il est possible que les phares ne passent pas des feux de route aux feux de croisement dans les circonstances suivantes.

#### REMARQUE

- Le véhicule qui vous précède ou venant en sens inverse est caché par un objet comme dans des virages continus, un terre-plein/filot central élevé, des panneaux de circulation, des arbres sur le bas-côté.
- Votre véhicule croise un véhicule en sens inverse soudainement dans un virage avec mauvaise visibilité.
- Un autre véhicule croise votre véhicule devant vous.
- Les phares peuvent rester en feux de croisement (ou passer des feux de route aux feux de croisement) quand un objet réfléchissant (ex. un lampadaire, un panneau de circulation, un tableau d'affichage ou une enseigne) réfléchit la lumière.
- N'importe lequel des facteurs suivants peut influencer le moment de changement du faisceau des phares:
  - Le degré de luminosité des feux extérieurs du véhicule qui vous précède ou venant en sens inverse.
  - Le mouvement ou la direction d'un véhicule qui vous précède ou venant en sens inverse.
  - Seul le feu droit ou gauche du véhicule qui vous précède ou venant en sens inverse est allumé.
- Le véhicule qui vous précède ou venant en sens inverse est une moto.
- Conditions de route (pente, virages et surface de la route).

#### REMARQUE

- Le nombre d'occupants et la charge de bagages.
- Le système AHB reconnaît les conditions environnementales via la détection de la source lumineuse devant votre véhicule. Il est donc possible que vous pensiez que quelque chose ne va pas tout à fait bien quand les phares s'allument automatiquement.
- Il est possible que le système AHB ne détecte pas un véhicule léger tel qu'une bicyclette.
- Il est possible que le système AHB ne détecte pas la luminosité ambiante avec grande précision. Ceci provoque l'éblouissement des autres conducteurs par les feux de route ou alors, les feux de croisement sont conservés. Dans de tels cas, actionnez les phares manuellement.
  - Par mauvais temps (fortes pluies, brouillard, neige, tempête de sable).
  - Le pare-brise est sale ou embué.
  - Le pare-brise est fissuré ou cassé.
  - La capteur est déformé ou sale.
- Une lumière, similaire à celle de phares ou de feux arrière, brille autour de votre véhicule.
- Un véhicule qui vous précède ou venant en sens inverse est conduit sans phares, ses feux extérieurs sont sales ou décolorés, ou la direction du faisceau des phares est mal ajustée.

## Levier multifonction de phares et de feux de croisement

 **REMARQUE**

- La luminosité devient faible ou forte soudainement et en continu autour de votre véhicule.
- Votre véhicule est conduit sur des surfaces inégales.
- Votre véhicule est conduit sur une route sinueuse.
- Un objet réfléchissant tel qu'un tableau d'affichage ou un miroir réfléchit une lumière devant votre véhicule.
- Quand la luminosité des feux du véhicule qui vous précède ou des phares du véhicule venant en sens inverse est absorbée par d'autres lumières.
- L'arrière du véhicule qui vous précède (comme un camion) réfléchit une lumière forte.
- Les phares de votre véhicule sont cassés ou sales.
- Votre véhicule est incliné à cause d'un pneu crevé ou d'un remorquage.
- L'affichage d'avertissement apparaît. (Reportez-vous à la section «Avertissement de problème du système», page 5-226.)
- Suivez les précautions ci-dessous pour préserver de bonnes conditions d'utilisation:
  - N'essayez pas de démonter le capteur.
  - N'apposez pas d'autocollant ni d'étiquette sur le pare-brise près du capteur.
  - Évitez les surcharges.
  - Ne modifiez pas votre véhicule.

**5** **REMARQUE**

- Quand vous remplacez le pare-brise, utilisez les pièces d'origine Mitsubishi Motors.

**Réglage de la sensibilité du capteur**

La sensibilité du capteur peut être provisoirement diminuée des manières suivantes.

1. Garez votre véhicule dans un endroit sûr et sélectionnez le mode de fonctionnement OFF (arrêt) de l'interrupteur d'alimentation.
2. Appuyez sur l'interrupteur du système AHB plus de 15 fois en l'espace de 5 secondes après avoir sélectionné le mode de fonctionnement «ON» (marche).

**Avertissement de problème système**

N00593800069

Si un problème se produit avec le système, l'affichage d'avertissement suivant apparaît pour indiquer le type de problème.

**■ Désactivation du système AHB en raison d'une défaillance**

En cas de détection d'une défaillance dans le système, l'affichage d'avertissement suivant

apparaît et le système AHB est automatiquement désactivé.

Si l'affichage d'avertissement reste présent même après avoir sélectionné le mode de fonctionnement OFF (arrêt) de l'interrupteur d'alimentation puis l'avoir remis sur ON (marche), contactez un concessionnaire agréé Mitsubishi EV.

[En cas de défaillance du système AHB]



[En cas de défaillance du capteur]

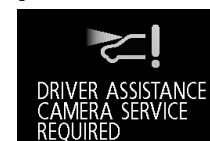

## Levier multifonction de phares et de feux de croisement

 **REMARQUE**

- Si le capteur ou ses alentours deviennent extrêmement chauds quand vous stationnez le véhicule au soleil, il est possible que le message «AHB SERVICE REQUIRED» (entretien AHB nécessaire) s'affiche. Si le message reste affiché même si la température du capteur ou de ses alentours est retombée dans la plage adéquate, veuillez contacter un concessionnaire agréé Mitsubishi EV.

**■ Le capteur est trop chaud ou trop froid**

Si le système AHB devient provisoirement indisponible en raison d'une température élevée ou basse de capteur, l'affichage d'avertissement suivant apparaît.

Dès que la température revient dans la plage normale, le système se remet automatiquement à fonctionner.

Si l'affichage d'avertissement ne disparaît pas au bout d'un certain temps, un dysfonctionnement du système AHB est probable. Contactez un concessionnaire agréé Mitsubishi EV pour une inspection du système.

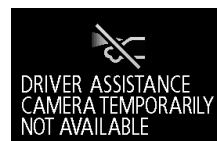
**■ Le pare-brise est sale**

Si le système AHB estime que ses performances se sont dégradées, l'affichage d'avertissement apparaît.

Cela peut se produire dans les cas suivants:

- Des corps étrangers, tels que de la saleté, de la neige ou de la glace, collent au pare-brise ou à la partie capteur.
- Conditions météorologiques défavorables (pluie, neige, tempêtes de sable, etc.).
- Le véhicule qui vous précède ou un véhicule venant en sens inverse projette de l'eau, de la neige ou de la saleté.

Lorsque les performances du capteur sont rétablies, le système AHB redevient opérationnel.

Si l'affichage d'avertissement ne disparaît pas après avoir attendu un certain temps, il est possible que le capteur soit défaillant. Contactez un concessionnaire agréé Mitsubishi EV pour une inspection du capteur.

**5**

## Levier multifonction de phares et de feux de croisement



### Éclairage d'accueil

N00563201319

Cette fonction allume le feu de gabarit avant et les feux de stationnement pendant environ 30 secondes après avoir appuyé sur le bouton UNLOCK (déverrouillage) de la clé F.A.S.T. quand le levier multifonction de phares et de feux de croisements est en position «OFF» (arrêt) (le cas échéant) ou «AUTO». La fonction d'éclairage d'accueil fonctionne uniquement s'il fait sombre à l'extérieur du véhicule.

5

### REMARQUE

- Effectuez l'une des opérations suivantes pour annuler la fonction d'éclairage d'accueil pendant qu'elle est active.
  - Appuyez sur le bouton LOCK (verrouillage) de la clé F.A.S.T.
  - Tournez le levier multifonction de phares et de feux de croisement sur la position «» ou «».
  - Sélectionnez le mode de fonctionnement ON (marche).
- Vous pouvez modifier les fonctions comme suit:
  - Les phares peuvent être réglés de sorte qu'ils s'allument en mode de feux de croisement.
  - La fonction d'éclairage d'accueil peut être désactivée.

### REMARQUE

Pour plus de détails, consultez un concessionnaire agréé Mitsubishi EV. Sur les véhicules équipés du lien d'écran audio pour téléphone intelligent, des opérations à l'écran peuvent être utilisées pour effectuer le réglage. Reportez-vous au manuel du propriétaire fourni séparément pour plus de détails.

### Éclairage après l'arrêt

N00547301240

Grâce à cette fonction, les feux de croisement s'allument pendant environ 30 secondes après avoir sélectionné le mode de fonctionnement OFF (arrêt).

1. Placez le levier multifonction de phares et de feux de croisement en position «OFF» (arrêt) (le cas échéant) ou «AUTO».
2. Réglez le mode de fonctionnement sur OFF (arrêt).

3. Dans les 60 secondes qui suivent la sélection du mode de fonctionnement OFF (arrêt), tirez le levier des clignotants vers vous.

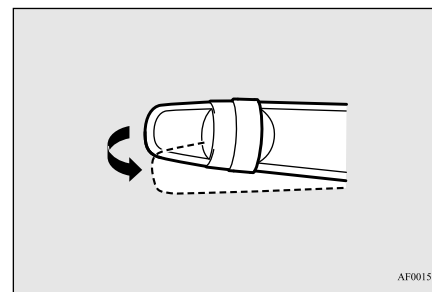

AF0015506

4. Les feux de croisement s'allument pendant environ 30 secondes. Une fois les phares éteints, les feux de croisement peuvent être rallumés de nouveau pendant environ 30 secondes en tirant le levier des clignotants vers vous dans les 60 secondes suivant la sélection du mode de fonctionnement OFF (arrêt). Pour rallumer les phares 60 secondes après avoir sélectionné le mode de fonctionnement OFF (arrêt), répétez la procédure à partir de l'étape 1.

### REMARQUE

- Effectuez une des opérations suivantes pour annuler la fonction d'éclairage après l'arrêt pendant qu'elle est active.

## Lévier des clignotants

**REMARQUE**

- Tirez le levier des clignotants vers vous.
- Placez le levier multifonction de phares et de feux de croisement en position « $\text{D}$ » ou « $\text{E}$ » ou réglez le mode de fonctionnement sur ON (marche).
- Sélectionnez le mode de fonctionnement ON (marche).

● Vous pouvez modifier les fonctions comme suit:

- La durée pendant laquelle les phares restent allumés peut être modifiée.
- La fonction d'éclairage après l'arrêt peut être désactivée.

Pour plus de détails, consultez un concessionnaire agréé Mitsubishi EV.

Sur les véhicules équipés du lien d'écran audio pour téléphone intelligent, des opérations à l'écran peuvent être utilisées pour effectuer le réglage.

Reportez-vous au manuel du propriétaire fourni séparément pour plus de détails.

**Lévier des clignotants**

N00522601620

Pour changer de voie ou amorcer un tournant, maintenez le levier en position de «changement de voie» (1). Le levier revient à la position neutre dès que vous le lâchez. Pour signaler les changements de direction ordinaires, utilisez la position complète (2). Le levier revient à la position neutre dès que

vous avez terminé votre virage. Dans certains cas, le levier peut ne pas revenir à la position neutre. Cela se produit habituellement lorsque le volant de direction n'est que légèrement tourné. Vous pouvez alors neutraliser le levier manuellement.

De même, si vous placez légèrement le levier à la position (1) puis vous le relâchez, les clignotants et le témoin indicateur du groupe d'instruments clignotent trois fois.

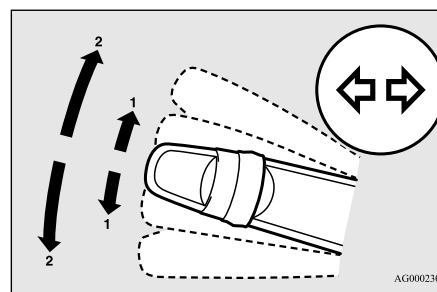
**REMARQUE**

- Un témoin clignote sur le tableau de bord pour indiquer que les clignotants avant et arrière fonctionnent correctement.

Si ce témoin se met à clignoter plus vite que d'habitude, vérifiez qu'aucune ampoule de clignotant n'est grillée ou qu'il n'y a pas de branchement défectueux.

Si le témoin du tableau de bord ne s'allume pas lorsque vous déplacez le levier, vérifiez qu'aucun fusible ou qu'aucune ampoule n'est grillé(e) dans le tableau de bord.

Faites inspecter le système par un concessionnaire agréé Mitsubishi EV.

- Vous pouvez modifier les fonctions comme suit:

- Désactivez la fonction «3 clignotements» du clignotant pour les changements de voie.
- Réglez l'intervalle de temps requis pour actionner le levier pour la fonction «3 clignotements».

Contactez un concessionnaire agréé Mitsubishi EV pour plus de détails.

Pour les véhicules équipés du lien d'écran audio pour téléphone intelligent, les réglages peuvent être effectués à l'aide de l'écran. Pour plus de détails, veuillez vous reporter au manuel du propriétaire fourni séparément.

- Il est possible de changer la tonalité d'un signal sonore lorsque les témoins des clignotants clignotent.

Reportez-vous à la section «Modification de l'avertissement sonore des clignotants», page 5-182.

5

## Interrupteur des feux de détresse

### Interrupteur des feux de détresse

N00522701386

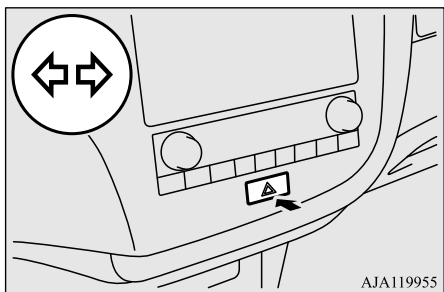

AJA119955

Si vous appuyez sur l'interrupteur des feux de détresse, les clignotants avant et arrière se mettent à clignoter; il en est de même pour les feux de détresse. Il s'agit d'un système de signalisation d'urgence, et celui-ci ne doit pas être utilisé quand le véhicule est en mouvement, sauf en cas d'urgence.

Si vous devez quitter votre véhicule, les feux de détresse continueront à fonctionner après avoir sélectionné le mode de fonctionnement OFF (arrêt).

### REMARQUE

- Si les feux de détresse sont utilisés pendant plusieurs heures, la batterie de démarrage de 12 V va s'épuiser. Ceci pourrait rendre le démarrage de votre véhicule difficile, voire impossible.

### Interrupteur du mode ECO

N00579300116

Le mode ECO mode est un système d'assistance à l'écoconduite qui contrôle automatiquement le système EV hybride à brancher et le système de climatisation afin d'améliorer la consommation en carburant.

Quand le mode ECO est actif, votre véhicule accélère lentement même si vous appuyez sur la pédale d'accélérateur.

Reportez-vous à la section «Climatiseur à commande automatique à deux zones», page 7-5.

Le mode ECO commence à fonctionner en appuyant sur l'interrupteur du mode ECO quand le mode de fonctionnement sélectionné est ON (marche).

Appuyez à nouveau sur l'interrupteur pour annuler le mode ECO.

Le témoin du mode ECO est allumé pour indiquer que ce mode est actif.

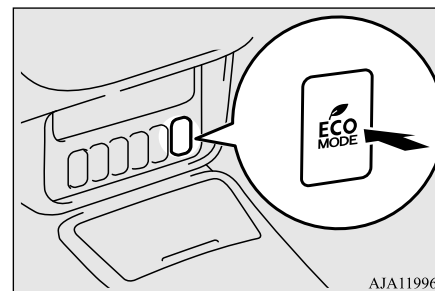

AJA119968

### REMARQUE

- Le mode ECO se met sur OFF (arrêt) quand vous sélectionnez le mode de fonctionnement ON (marche).
- Vous pouvez sélectionner le fonctionnement normal du climatiseur, même si le mode ECO est actif.  
Pour plus d'informations, veuillez prendre contact avec un concessionnaire agréé Mitsubishi EV.  
Sur les véhicules équipés du lien d'écran audio pour téléphone intelligent, il est possible de changer le réglage par le biais d'opérations à l'écran.  
Reportez-vous au manuel du propriétaire fourni séparément pour plus de détails.



## Interrupteur de phare anti-brouillard avant

N00522801505

Les phares antibrouillard avant ne s'allument que lorsque les phares sont allumés en mode de feux de croisement.

Tournez le bouton vers la position «ON» (marche) pour allumer les phares antibrouillard avant ainsi que le témoin du groupe d'instruments. Pour les éteindre, tournez le bouton vers la position «OFF» (arrêt).

Le bouton revient à la position neutre dès que vous le lâchez.

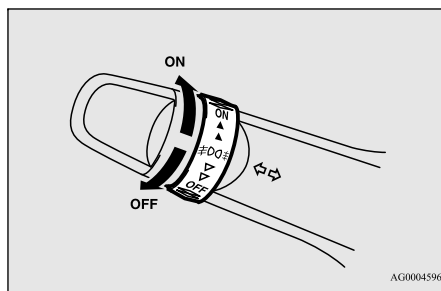



AG0004596

### REMARQUE

- Lorsque vous passez en feux de route, les phares antibrouillard avant s'éteignent; ils s'allument à nouveau lorsque vous repassez en feux de croisement.

### REMARQUE

- Lorsque vous tournez l'interrupteur des phares en position «OFF» (arrêt) (le cas échéant) ou «» lorsque les phares antibrouillard avant sont allumés, ceux-ci s'éteignent automatiquement. Vous pouvez les rallumer en mettant à nouveau le levier multifonction de phares et de feux de croisement sur la position «» et en tournant le bouton vers la position «ON» (marche).
- N'allumez vos phares antibrouillard qu'en cas de brouillard, sous peine de risquer d'éblouir les automobilistes venant en sens inverse.

## Interrupteur d'essuie-glace et de lave-glace

N00523001810

### ATTENTION

- Si le lave-glace est utilisé par temps froid, le liquide de lave-glace projeté sur le pare-brise risque de geler, ce qui peut gêner la visibilité. Réchauffer la vitre à l'aide du dégivreur avant d'utiliser le lave-glace.

## Interrupteur de phare antibrouillard avant

## Essuie-glaces de pare-brise

### REMARQUE

- Afin d'assurer une bonne visibilité vers l'arrière, l'essuie-glace de lunette arrière effectue automatiquement quelques balayages à vitesse normale quand le levier sélecteur est mis en position «R» (marche arrière) et que les essuie-glaces du pare-brise fonctionnent.  
Reportez-vous à la section «Essuie-glace et lave-glace de lunette arrière», page 5-235.

5

## Interrupteur d'essuie-glace et de lave-glace

Les essuie-glaces du pare-brise peuvent être actionnés avec le mode de fonctionnement ON (marche) ou ACC (accessoire).

Si les balais d'essuie-glace sont gelés sur le pare-brise ou la lunette arrière, ne les faites pas fonctionner avant que la glace n'ait fondu et qu'ils puissent bouger, car vous risqueriez d'endommager le moteur d'essuie-glace.

5

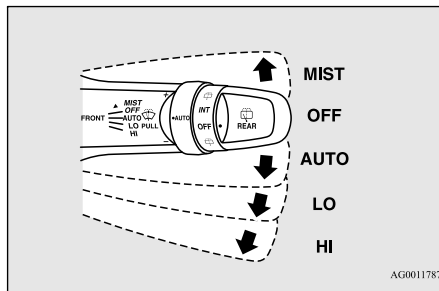

MIST- Fonction brume

Les essuie-glaces effectuent un seul balayage.

OFF (arrêt)- Arrêt

AUTO- Commande automatique d'essuie-glace

Capteur de pluie  
Les essuie-glaces s'activent automatiquement selon le degré d'humidité sur le pare-brise.

LO- Lent

HI- Rapide

### Capteur de pluie

Ne peut être utilisé que lorsque le mode de fonctionnement est ON (marche).

Si le levier est placé en position «AUTO», le capteur de pluie (A) détecte la quantité de pluie (ou de neige, d'une autre source d'humidité, de poussière, etc.) et active les essuie-glaces automatiquement.

Maintenez le levier en position «OFF» (arrêt) si le pare-brise est sale et que le temps est sec. Si vous utilisez les essuie-glaces dans ces conditions, ils peuvent rayer le pare-brise et s'endommager.

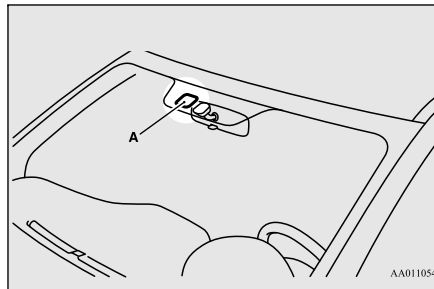

### ATTENTION

- Avec le mode de fonctionnement ON (marche) et le levier en position «AUTO», les essuie-glaces peuvent s'actionner automatiquement dans les situations décrites ci-dessous.

### ATTENTION

- Quand vous nettoyez la surface extérieure du pare-brise, si vous touchez le capteur de pluie.
- Quand vous nettoyez la surface extérieure du pare-brise, si vous essuyez le capteur de pluie avec un chiffon.
- Quand vous utilisez une station de lavage automatique.
- Quand un choc physique est appliqué au pare-brise.
- Quand un choc physique est appliqué au capteur de pluie.

Si vos mains venaient à se coincer, vous pourriez vous blesser ou les essuie-glaces pourraient mal fonctionner. Veillez à bien sélectionner le mode de fonctionnement OFF (arrêt) ou à déplacer le levier en position «OFF» (arrêt) pour désactiver le capteur de pluie.

### REMARQUE

- Pour protéger les parties caoutchoutées des essuie-glaces, ce fonctionnement n'a pas lieu même si vous placez le levier des essuie-glaces en position «AUTO» quand le véhicule est à l'arrêt et que la température ambiante est inférieure ou égale à environ 0 °C (32 °F).

## Interrupteur d'essuie-glace et de lave-glace

**REMARQUE**

- Ne recouvrez pas le capteur en plaçant un autocollant ou une étiquette sur le pare-brise. N'appliquez non plus aucun revêtement hydrophobe sur le pare-brise. Ceci empêcherait le capteur de pluie de détecter la quantité de pluie présente, et les essuie-glaces pourraient s'arrêter de fonctionner normalement.
- Dans les cas suivants, le capteur de pluie pourrait être défectueux. Faites vérifier le véhicule par un concessionnaire agréé Mitsubishi EV.
  - Quand les essuie-glaces fonctionnent à intervalles constants alors que la quantité de pluie a changé.
  - Quand les essuie-glaces ne fonctionnent pas alors qu'il pleut.
- Il est possible que les essuie-glaces se mettent en marche automatiquement lorsque des éléments tels que des insectes ou des corps étrangers sont collés sur le pare-brise au-dessus du capteur de pluie ou quand le pare-brise est gelé. Des objets collés au pare-brise arrêtent les essuie-glaces quand ceux-ci ne parviennent pas à les enlever. Pour actionner à nouveau les essuie-glaces, déplacez le levier en position «LO» (basse) ou «HI» (élevée).  
Les essuie-glaces peuvent également se mettre en marche automatiquement sous l'action d'un ensoleillement important ou d'ondes électromagnétiques. Pour arrêter les essuie-glaces, déplacez le levier à la position «OFF» (arrêt).

**REMARQUE**

- Contactez un concessionnaire agréé Mitsubishi EV pour remplacer le pare-brise.

**Réglage de la sensibilité du capteur de pluie**

En plaçant le levier en position «AUTO» (capteur de pluie), il est possible de régler la sensibilité du capteur de pluie en tournant le bouton (B).

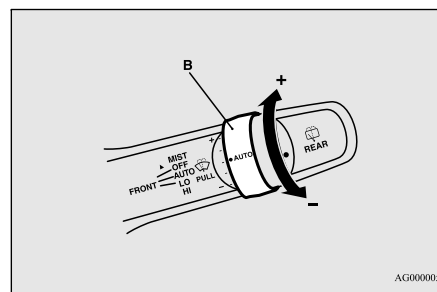

«+»- Sensibilité plus élevée à la pluie

«-»- Sensibilité moins élevée à la pluie

**REMARQUE**

- Le fonctionnement automatique des essuie-glaces (sensible à la pluie) peut être changé à un fonctionnement intermittent, sensible ou pas à la vitesse du véhicule. Pour plus d'informations, veuillez prendre contact avec un concessionnaire agréé Mitsubishi EV. Sur les véhicules équipés du lien d'écran audio pour téléphone intelligent, des opérations à l'écran peuvent être utilisées pour effectuer le réglage. Reportez-vous au manuel du propriétaire fourni séparément pour plus de détails.

## Interrupteur d'essuie-glace et de lave-glace

### Fonction brume

Déplacez le levier dans le sens de la flèche et relâchez-le pour faire fonctionner les essuie-glaces une fois.

Utilisez cette fonction lorsque vous conduisez dans de la brume ou du crachin.

5

Les essuie-glaces fonctionnent une fois si vous levez le levier en position «MIST» (brume), puis le relâchez quand le mode de fonctionnement est en position ON (marche) ou ACC (accessoire). Les essuie-glaces continuent à fonctionner tant que le levier est maintenu en position «MIST» (brume).

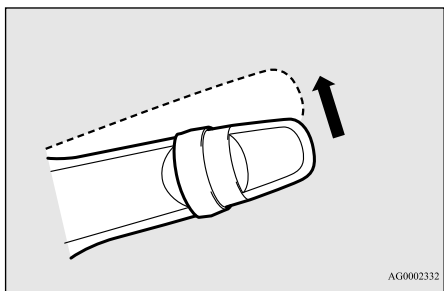

Les essuie-glaces fonctionnent une fois si vous déplacez le levier en position «AUTO» et vous tournez le bouton (C) dans le sens «+» quand le mode de fonctionnement sélectionné est ON (marche).

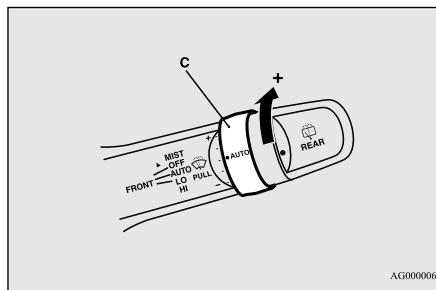

### Lave-glace de pare-brise

Le lave-glace de pare-brise peut être actionné quand le mode de fonctionnement est ON (marche) ou ACC (accessoire).

Le liquide de lave-glace gicle sur le pare-brise lorsque vous tirez le levier vers vous.

Lorsque les essuie-glaces ne fonctionnent pas ou lorsqu'ils fonctionnent par intermittence et que vous tirez le levier vers vous, ils fonctionnent quelques fois pendant la projection du liquide de lave-glace.

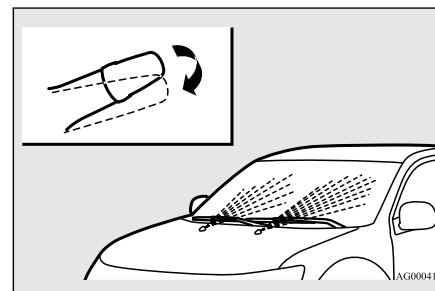

### REMARQUE

● Vous pouvez modifier les fonctions comme suit:

- Le lave-glace intelligent peut être activé. Reportez-vous à la section «Lave-glace intelligent», page 5-235.
- Les essuie-glaces peuvent être réglés de sorte à s'actionner à nouveau après environ 6 secondes.

Ces fonctions ne sont pas activées quand le véhicule est expédié de l'usine.

Pour activer ou désactiver ces fonctions, veuillez contacter un concessionnaire agréé Mitsubishi EV.

Sur les véhicules équipés du lien d'écran audio pour téléphone intelligent, des opérations à l'écran peuvent être utilisées pour effectuer le réglage.

Reportez-vous au manuel du propriétaire fourni séparément pour plus de détails.

## Lave-glace intelligent

En relâchant le levier rapidement après l'avoir tiré vers vous, du liquide de lave-glace est projeté plusieurs fois et les essuie-glaces fonctionnent plusieurs fois.

Le lave-glace intelligent s'arrête de fonctionner à tout actionnement du levier.

## Essuie-glace et lave-glace de lunette arrière

N00523201506

L'essuie-glace et le lave-glace de lunette arrière peuvent être utilisés quand le mode de fonctionnement sélectionné est ON (marche) ou ACC (accessoire).

Pour activer l'essuie-glace de la lunette arrière, tournez le bouton.

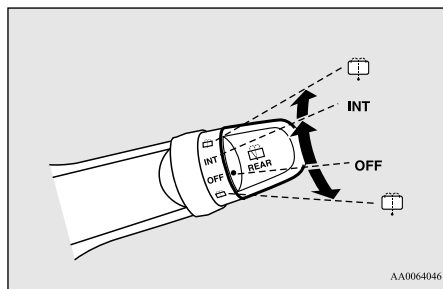

AA0064046

OFF (arrêt)- Arrêt

INT- L'essuie-glace fonctionne en continu pendant quelques secondes, puis il fonctionne par intermittence à des intervalles d'environ 8 secondes.

 Le liquide de lave-glace est pulvérisé sur la lunette arrière lorsque vous tournez le bouton à fond dans un sens ou dans l'autre.

Les essuie-glaces fonctionnent automatiquement 2 ou 3 fois lorsque le lave-glace a été activé.

## Interrupteur d'essuie-glace et de lave-glace

### REMARQUE

- L'essuie-glace de lunette arrière effectue plusieurs balayages continus quand vous placez le levier sélecteur en position «R» (marche arrière) alors que les essuie-glaces du pare-brise ou l'essuie-glace de lunette arrière sont en marche (mode de fonctionnement automatique).

Une fois le fonctionnement automatique terminé, l'essuie-glace de lunette arrière arrête de fonctionner si le bouton est en position «OFF» (arrêt). Si le bouton est en position «INT», l'essuie-glace de lunette arrière retourne au balayage intermittent.

Il n'est possible de régler l'essuie-glace de lunette arrière de sorte qu'il effectue un balayage automatique que lorsque vous placez le levier sélecteur en position «R» (marche arrière) et que l'essuie-glace de lunette arrière est en marche avec le bouton en position «INT».

Contactez un concessionnaire agréé Mitsubishi EV pour plus de détails.

- Si le bouton est en position «OFF» (arrêt), tournez-le deux fois rapidement vers la position «INT» pour faire fonctionner l'essuie-glace de lunette arrière en continu. (mode de fonctionnement normal)

Tournez le bouton en position «OFF» (arrêt) pour arrêter le fonctionnement continu de l'essuie-glace de lunette arrière.

5

## Interrupteur de dégivreur d'essuie-glace (le cas échéant)

5

### REMARQUE

- La durée de fonctionnement en mode intermittent de l'essuie-glace peut être réglée. Contactez un concessionnaire agréé Mitsubishi EV pour plus de détails. Pour les véhicules équipés du lien d'écran audio pour téléphone intelligent, les réglages peuvent être effectués à l'aide de l'écran. Pour plus de détails, veuillez vous reporter au manuel du propriétaire fourni séparément.
- Le réservoir de liquide de lave-glace se trouve dans le compartiment moteur. Vérifiez le niveau régulièrement et faites l'appoint au besoin. (Reportez-vous à la section «Liquide de lave-glace», page 9-12.)

### Précautions à prendre lors de l'utilisation des essuie-glaces et des lave-glaces

N00523501310

### ATTENTION

- Si le lave-glace est utilisé par temps froid, le liquide de lave-glace projeté sur le pare-brise risque de geler, ce qui vous empêchera de bien voir. Réchauffer la vitre à l'aide du dégivreur avant d'utiliser le lave-glace.

### REMARQUE

- Évitez de faire fonctionner les essuie-glaces lorsque le pare-brise est sec. Cela risquerait de rayer la surface et d'user prématurément les balais.
- Par temps froid, assurez-vous que les balais ne sont pas collés au pare-brise ou à la lunette arrière par le gel avant de mettre les essuie-glaces en marche. En essayant d'utiliser les essuie-glaces lorsque les balais sont gelés, vous risquez de griller le moteur d'essuie-glace.
- Si les essuie-glaces en mouvement se bloquent à mi-chemin à cause de la glace ou d'autres dépôts sur la vitre, les essuie-glaces peuvent s'arrêter provisoirement de fonctionner pour empêcher que le moteur ne surchauffe. Si tel est le cas, gardez le véhicule dans un endroit sûr, sélectionnez le mode de fonctionnement OFF (arrêt), et enlevez la glace ou autres dépôts. Comme les essuie-glaces commenceront à fonctionner de nouveau dès que le moteur des essuie-glaces aura refroidi, vérifiez que les essuie-glaces fonctionnent avant de les utiliser.
- Évitez d'utiliser le lave-glace pendant plus de 20 secondes à la fois. Ne faites pas fonctionner le lave-glace lorsque le réservoir de liquide de lave-glace est vide, vous risqueriez d'endommager la pompe.

### REMARQUE

- Par temps froid, ajoutez un produit antigel recommandé pour lave-glace, qui permettra au liquide de lave-glace de ne pas se figer dans le réservoir. Sinon, il se peut que le lave-glace ne fonctionne plus ou qu'il soit endommagé.
- Remplacez les balais d'essuie-glace lorsqu'ils sont usés. Choisissez des balais de rechange de la bonne dimension. Pour plus d'informations, veuillez prendre contact avec un concessionnaire agréé Mitsubishi EV.

### Interrupteur de dégivreur d'essuie-glace (le cas échéant)

N00584400030

L'interrupteur de dégivreur de lunette arrière à commande électrique peut être actionné quand le système EV hybride à brancher est en marche.

Quand les essuie-glace avant sont gelés sur le pare-brise en position de repos, le fait d'activer cet interrupteur met en marche le chauffage du pare-brise pour que les essuie-glaces puissent être utilisés. Appuyez sur l'interrupteur du dégivreur de lunette arrière à commande électrique et le dégivreur se met en marche.

## Interrupteur de dégivreur de lunette arrière à commande électrique

**REMARQUE**

- Le dégivreur d'essuie-glace s'active/se désactive en fonction de l'état de marche du dégivreur de lunette arrière. Reportez-vous à la section «Interrupteur de dégivreur de lunette arrière à commande électrique», page 5-237.

**Interrupteur de dégivreur de lunette arrière à commande électrique**

N00523701585

Le dégivreur de lunette arrière peut être utilisé quand le système EV hybride à brancher est en marche.

Le témoin (A) s'allume lorsque vous appuyez sur l'interrupteur de dégivreur de lunette arrière à commande électrique. Un courant électrique circule alors dans les résistances chauffantes de la lunette arrière, éliminant ainsi l'humidité ou le givre.

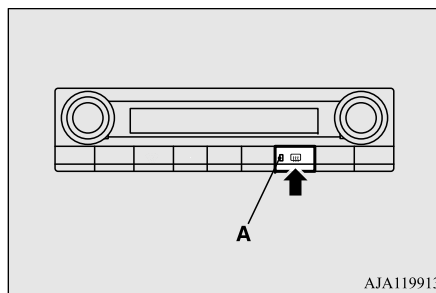

Au bout de 15 à 20 minutes de fonctionnement environ, le système s'éteint automatiquement.

Vous pouvez désactiver le dégivreur sans attendre 15 à 20 minutes en appuyant à nou-

veau sur l'interrupteur. Le témoin s'éteint et le dégivreur s'arrête.

Si 15 à 20 minutes ne suffisent pas, appuyez à nouveau sur l'interrupteur. Vous prolongerez ainsi le fonctionnement du dégivreur de 15 à 20 minutes supplémentaires.

**ATTENTION**

- Le dégivreur de lunette arrière n'a pas été conçu pour faire fondre la neige. Enlevez la neige à la main avant d'utiliser le dégivreur de lunette arrière.
- N'utilisez le dégivreur de lunette arrière qu'une fois que le système EV hybride à brancher a démarré et est en marche. Veillez à arrêter le dégivreur dès que la lunette est dégagée afin d'économiser la batterie de démarrage de 12 V.
- Ne mettez pas d'autocollants, de ruban adhésif ou d'autres objets fixés à l'aide de ruban adhésif sur les fils chauffants de lunette arrière.
- Nettoyez l'intérieur de la lunette arrière avec un linge doux, en frottant légèrement sur les fils chauffants.

**5****REMARQUE**

- Vous pouvez aussi enlever la buée des rétroviseurs extérieurs quand vous appuyez sur l'interrupteur du dégivreur de lunette arrière. (Reportez-vous à la section «Rétroviseur extérieur chauffant», page 5-64.)

## Interrupteur du volant chauffant (le cas échéant)

### REMARQUE

● Sur les véhicules équipés du dégivreur d'essuie-glace, quand vous appuyez sur l'interrupteur du dégivreur de lunette arrière, le pare-brise se réchauffe et les essuie-glaces deviennent opérationnels. (Reportez-vous à la section «Interrupteur de dégivreur d'essuie-glace», page 5-236.)

● Vous pouvez modifier le réglage de sorte que le dégivreur de lunette arrière fonctionne automatiquement quand la température ambiante baisse alors que le moteur est en marche, même si vous n'appuyez pas sur l'interrupteur de dégivreur de lunette arrière. Il ne fonctionne automatiquement qu'une seule fois après avoir sélectionné le mode de fonctionnement ON (marche).

Si vous choisissez ce réglage, le rétroviseur extérieur chauffant et le dégivreur d'essuie-glace (le cas échéant) fonctionneront aussi de manière automatique en même temps.

Pour plus d'informations, veuillez prendre contact avec un concessionnaire agréé Mitsubishi EV.

Sur les véhicules équipés du lien d'écran audio pour téléphone intelligent, des opérations à l'écran peuvent être utilisées pour effectuer le réglage.

Reportez-vous au manuel du propriétaire fourni séparément pour plus de détails.

### Interrupteur du volant chauffant (le cas échéant)

N00589100074

Le volant chauffant contient des éléments de chauffage internes sur son contour. Les zones chauffées sont indiquées sur l'illustration.

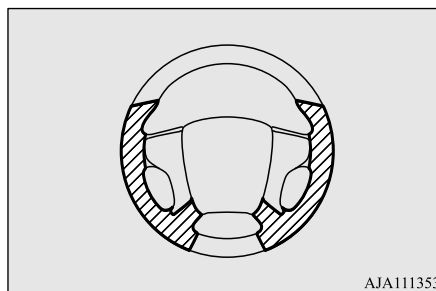

AJA111353

 : zone chauffée

Le volant chauffant peut être utilisé quand le mode de fonctionnement ON (marche) de l'interrupteur d'alimentation est sélectionné.

Pour mettre le volant chauffant en marche, appuyez sur l'interrupteur de volant chauffant. Le volant chauffant se met en marche pendant environ 30 minutes puis s'éteint automatiquement.

Le témoin (A) s'allume pendant que le volant chauffant est en marche.

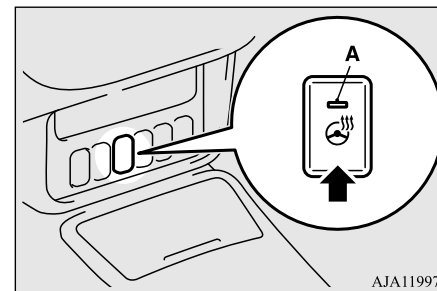

AJA119971

### AVERTISSEMENT

● Les personnes incapables de ressentir les changements de température ou les douleurs au niveau de la peau pour des raisons d'âge, de maladie, de blessure, de médicaments, de fatigue ou autre condition physique ou celles qui ont une peau sensible peuvent souffrir de brûlures quand elles utilisent le volant chauffant. Pour réduire le risque de brûlure, les personnes atteintes de telles conditions doivent faire attention durant l'utilisation du volant chauffant.



## Interrupteur d'avertisseur sonore

### **ATTENTION**

- Si de l'eau ou tout autre liquide est renversé(e) sur le volant, laissez sécher complètement avant d'essayer d'utiliser le volant chauffant. Si vous remarquez une anomalie dans le fonctionnement du volant chauffant, éteignez immédiatement le chauffage.
- Sachez aussi que l'utilisation du volant chauffant alors que le témoin Prêt est éteint peut décharger la batterie de démarrage de 12 V.

### Interrupteur d'avertisseur sonore

N00523801238

Pour faire retentir l'avertisseur sonore, appuyez sur la marque «» du volant de direction.

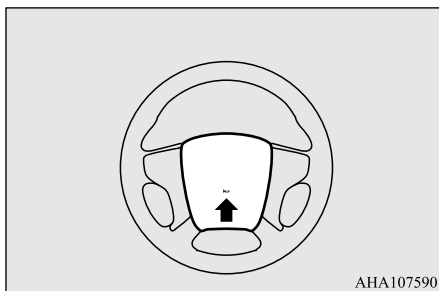

### Système de liaison

N00563701183

Le système de liaison contrôle tous les appareils reliés par le port USB ou l'interface Bluetooth®; il permet aux dispositifs connectés d'être contrôlés par les interrupteurs du véhicule ou par commande vocale. Pour plus de détails sur l'utilisation, reportez-vous à la section «Port USB», page 5-239 et au manuel du propriétaire adéquat.

Bluetooth® est une marque commerciale déposée de BLUETOOTH SIG, INC.

### Port USB

N00566701272

Vous pouvez connecter votre clé USB ou votre iPod\* pour lire des fichiers de musique qui sont stockés dans la clé USB ou dans l'iPod.

\*: «iPod» est une marque déposée d'Apple Inc. aux États-Unis et dans d'autres pays.

Cette section explique comment brancher et débrancher une clé USB ou un iPod.

Reportez-vous au manuel du propriétaire fourni séparément pour plus de détails sur les types de dispositifs pouvant être connectés et sur les fichiers pris en charge, et pour savoir comment reproduire des fichiers musicaux.

5

## Port USB

### Emplacement des ports USB

Le port USB (A) se trouve aux endroits décrits sur l'illustration.

5

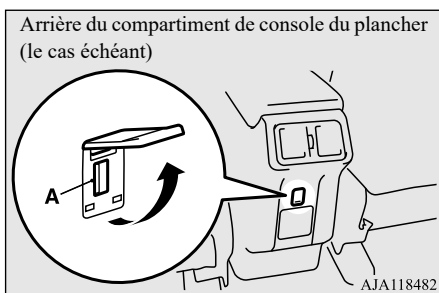
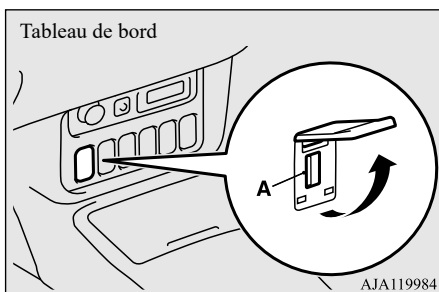

### Connexion d'une clé USB

N00566801231

1. Garez votre véhicule dans un endroit sûr et sélectionnez le mode de fonctionnement OFF (arrêt) de l'interrupteur d'alimentation.
2. Ouvrez le couvercle du port USB.
3. Branchez un câble de connexion USB disponible dans le commerce (A) à la clé USB (B).

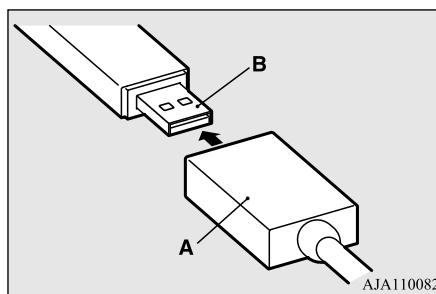

4. Branchez le câble de connexion USB au port USB.

#### REMARQUE

- Ne branchez jamais directement une clé USB au port USB du véhicule. La clé USB pourrait être endommagée.

5. Pour enlever le câble de connexion USB, sélectionnez d'abord le mode de fonctionnement OFF (arrêt) de l'interrupteur d'alimentation et suivez les étapes d'installation dans l'ordre inverse.

### Connexion d'un iPod

N00566901261

1. Garez votre véhicule dans un endroit sûr et sélectionnez le mode de fonctionnement OFF (arrêt) de l'interrupteur d'alimentation.
2. Ouvrez le couvercle du port USB.
3. Branchez le câble de connexion à l'iPod.

#### REMARQUE

- Utilisez un câble de connexion Apple Inc. d'origine.

4. Branchez le câble de connexion au port USB.
5. Pour enlever le câble de connexion, sélectionnez d'abord le mode de fonctionnement OFF (arrêt) de l'interrupteur d'alimentation et suivez les étapes d'installation dans l'ordre inverse.

## Pare-soleils

N00524601448

Rabattez le pare-soleil vers le bas (1) pour ne pas être ébloui lorsque vous conduisez. Pour ne pas être ébloui par la lumière venant de côté, orientez le pare-soleil latéralement (2).

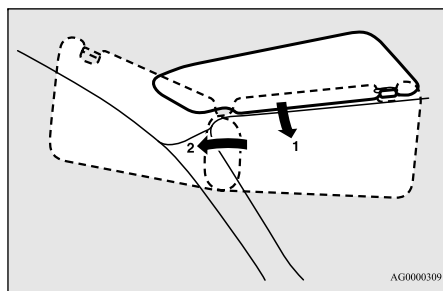

## Miroir de courtoisie

Un miroir de courtoisie équipe l'arrière du pare-soleil.

Lorsque vous relevez le cache du miroir de courtoisie, l'éclairage (A) du miroir s'allume automatiquement.

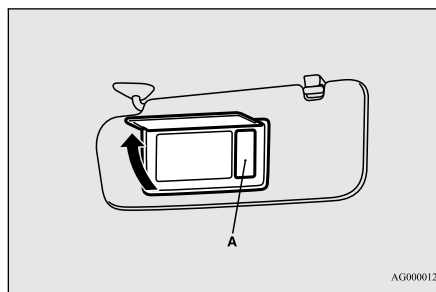

### ⚠ ATTENTION

- Si le cache du miroir de courtoisie muni d'un éclairage reste ouvert pendant longtemps, la batterie de démarrage de 12 V va se décharger.

## Porte-ticket

Le porte-ticket (B) est situé à l'arrière du pare-soleil.

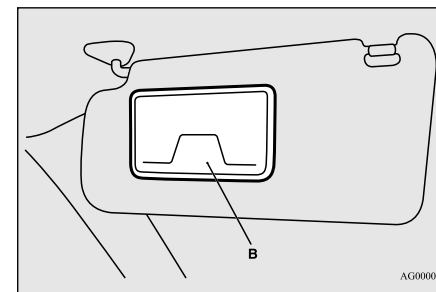

5

### ⚠ ATTENTION

- Ne laissez pas de cartes en plastique dans le porte-ticket. En effet, l'intérieur du véhicule chauffera si le véhicule est garé en plein soleil, ce qui risque de provoquer la déformation ou la fissuration des cartes.

## Prises d'alimentation de 12 V

### Prises d'alimentation de 12 V

N00525001755

#### ⚠ ATTENTION

- Assurez-vous d'utiliser un accessoire à fiche fonctionnant à 12 V et à 120 W maximum. Quand vous utilisez deux prises en même temps, veillez à ce que la consommation électrique totale des accessoires électriques ne dépasse pas 120 W à 12 V.
- Sachez aussi que si vous utilisez des appareils électroniques alors que le témoin Prêt est éteint, la batterie de démarrage de 12 V peut s'épuiser.
- Lorsque la prise d'alimentation n'est pas utilisée, veillez à refermer le couvercle de la prise d'alimentation ou à remettre le capuchon en place. Vous éviterez ainsi l'encrassement et une éventuelle mise en court-circuit de la prise d'alimentation.

5

Pour utiliser un accessoire à fiche, ouvrez le couvercle ou enlevez le capuchon et insérez la fiche dans la prise d'alimentation.

### Type 1

Les accessoires peuvent être utilisés quand le mode de fonctionnement de l'interrupteur d'alimentation est ON (marche) ou ACC (accessoire).

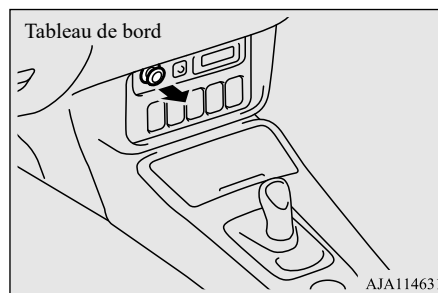

### Type 2

Les accessoires peuvent être utilisés dans tous les modes de fonctionnement de l'interrupteur d'alimentation.

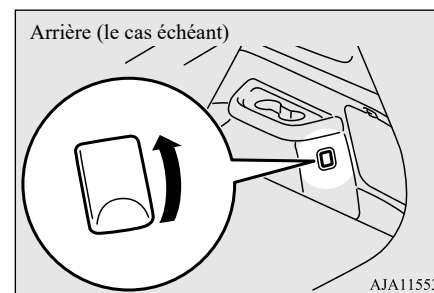

## Port USB (de charge) (le cas échéant)

N00596400037

Le port USB (de charge) peut être utilisé comme source d'alimentation électrique des appareils USB quand le mode de fonctionnement de l'interrupteur d'alimentation est réglé sur ON (marche) ou ACC (accessoire). Il y a deux ports USB (de charge) situés à l'arrière du compartiment de console du plancher.

Quand vous utilisez le port USB (de charge), ouvrez le couvercle et branchez-y le câble à connecteur USB.

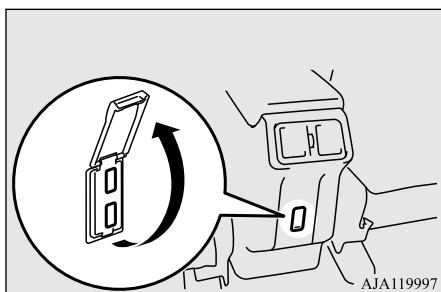

## ⚠ ATTENTION

- Quand le port USB (de charge) n'est pas utilisé, veillez à bien refermer le couvercle, sinon le port USB (de charge) pourrait être exposé à des courts-circuits provoqués par une accumulation de corps étrangers, ce qui pourrait endommager les dispositifs connectés et le port USB (de charge).
- Insérez fermement le câble à connecteur USB dans le port USB (de charge). Si le câble à connecteur USB n'est pas fermement inséré dedans, il pourrait devenir très chaud et les fusibles pourraient griller.
- Veillez à ce que la consommation électrique ne dépasse pas 10,5 W [Le courant ou la tension de crête du port USB (de charge) est de 5 V c.c.-2,1 A]. Les dispositifs connectés ou le port USB (de charge) pourraient s'endommager.
- N'utilisez pas de câble à connecteur USB réversible qui possède une lamelle de connecteur USB située au centre. Le port USB (de charge) pourrait être endommagé.
- Une utilisation prolongée d'un appareil électrique sans faire tourner le moteur pourrait épuiser la batterie.

## 📖 REMARQUE

- Les ports USB (de charge) ne peuvent être utilisés que comme source d'alimentation électrique. Ils ne sont pas connectés aux dispositifs audio du véhicule.

## Port USB (de charge) (le cas échéant)

## 📖 REMARQUE

- Ne chargez pas plusieurs dispositifs mobiles ensemble en utilisant un adaptateur multiprise dans le port USB (de charge).
- Si de l'eau ou des boissons renversées ont éclaboussé les ports USB (de charge), arrêtez de les utiliser et faites vérifier le véhicule par un concessionnaire agréé Mitsubishi EV.

5

## Alimentations de 120 V CA (le cas échéant)

N00591100071

L'alimentation de 120 V CA peut être utilisée comme source d'alimentation pour des appareils ménagers quand le témoin Prêt s'allume.

## ⚠ ATTENTION

- Assurez-vous d'utiliser un accessoire à brancher qui fonctionne à 120 V et à 1 500 W maximum. Quand vous utilisez plusieurs prises d'alimentation en même temps, veillez à ce que la consommation électrique totale des appareils électriques ne dépasse pas 1 500 W à 120 V.

## Alimentations de 120 V CA (le cas échéant)

5

Arrière du compartiment de console du plancher

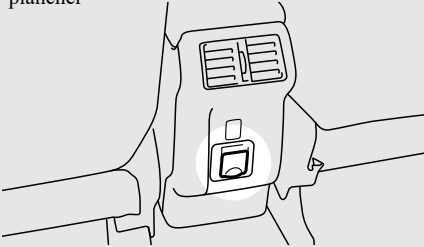

À droite du compartiment de chargement

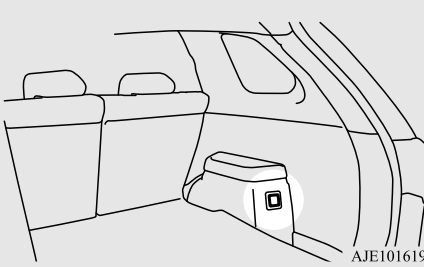

### Utilisation

1. Appuyez sur l'interrupteur d'alimentation 120 V CA. Le témoin (A) s'allume et le système d'alimentation est prêt à être utilisé.  
Pour annuler l'alimentation, appuyez à nouveau sur l'interrupteur et le témoin s'éteint.

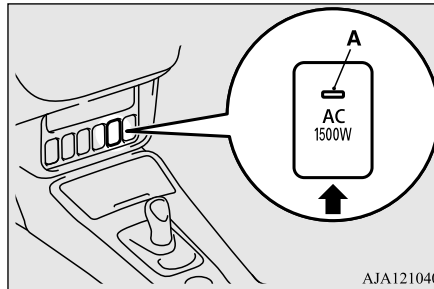

2. Ouvrez le couvercle (B).

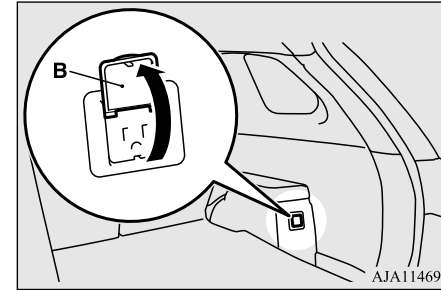
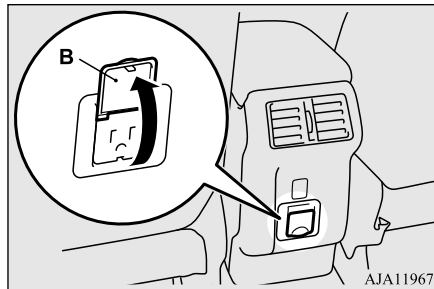

3. Insérez la fiche dans la prise fermement. Veillez à ce que la fiche soit correctement branchée.
4. Débranchez la fiche et fermez le couvercle après avoir utilisé l'appareil électrique.

### ⚠ AVERTISSEMENT

- N'utilisez jamais l'alimentation de 120 V CA pour charger un véhicule électrique ou un véhicule hybride à brancher. Ne branchez jamais l'alimentation de 120 V CA à une ligne électrique domestique ou à un panneau de distribution. Cela pourrait provoquer un choc électrique ou un dysfonctionnement.
- Ne branchez et ne débranchez pas la fiche avec les mains mouillées. Vous pourriez provoquer un choc électrique.
- Ne tirez jamais sur le câble pour retirer la fiche de la prise. Tirez tout droit en tenant la fiche de l'appareil électrique.

## Alimentations de 120 V CA (le cas échéant)

**⚠ AVERTISSEMENT**

- Ne démontez pas et ne modifiez pas l'alimentation de 120 V CA.
- Quand vous utilisez un appareil électrique pendant la conduite, veillez à ce qu'il soit bien fixé. Tout objet projeté pénétrant dans l'habitacle lors d'un freinage soudain ou d'un virage serré peut provoquer un accident grave et/ou des blessures. Reportez-vous à la section «Crochets d'arrimage», page 5-264.
- N'utilisez pas d'appareil électrique qui émet de la vapeur si les fenêtres sont fermées. Le manque de visibilité provoqué par la vapeur pourrait provoquer un accident. Vous risqueriez également d'endommager d'autres composants électriques.
- Quand vous utilisez l'alimentation de 120 V CA, même si le moteur ne tourne pas, il est possible que le moteur démarre automatiquement plus tard, selon l'état du système EV hybride à brancher et/ou de la batterie d'alimentation principale au lithium-ion.

**⚠ AVERTISSEMENT**

- Avant d'utiliser l'alimentation de 120 V CA pendant que le véhicule est à l'arrêt, pour empêcher le véhicule de se déplacer soudainement, appliquez le frein de stationnement fermement, appuyez sur l'interrupteur de stationnement électrique et assurez-vous que l'indicateur de position du sélecteur sur l'affichage multi-information affiche «P» (stationnement).  
Aussi, pour éviter d'activer le levier sélecteur, ne placez pas de cordon d'alimentation sur ou à proximité du levier.
- N'utilisez jamais l'alimentation de 120 V CA dans un endroit fermé ou mal ventilé, comme dans un garage, ou dans un endroit entouré de bancs de neige. Du monoxyde de carbone, gaz inodore et extrêmement toxique, pourrait en effet s'accumuler et entraîner des blessures graves ou mortelles.
- Ne stationnez pas votre véhicule dans des endroits où des matières combustibles, telles que de l'herbe ou des feuilles sèches, sont susceptibles d'entrer en contact avec le gaz d'échappement brûlant car un incendie pourrait s'ensuivre.

**⚠ AVERTISSEMENT**

- Quand vous utilisez l'alimentation de 120 V CA alors qu'il pleut ou qu'il neige, ne laissez pas la porte ou le hayon ouvert(e). Si l'alimentation de 120 V CA se mouille, ceci pourrait provoquer une surchauffe et un incendie et/ou un choc électrique.
- N'utilisez jamais de multiprise ni d'adaptateur de conversion. Leur utilisation pourrait provoquer une surchauffe et provoquer un incendie.
- Si vous utilisez un appareil électrique qui émet de la lumière, votre visibilité la nuit pourrait s'en voir affectée, ce qui pourrait nuire à la sécurité de conduite.
- Ne renversez pas de boisson sur l'alimentation de 120 V CA. Ceci pourrait provoquer une surchauffe et un incendie et/ou un choc électrique.
- Interdisez aux enfants de toucher l'alimentation de 120 V CA.
- Il se peut que le ventilateur de refroidissement du compartiment moteur se mette automatiquement en marche quand vous utilisez l'alimentation de 120 V CA. Éloignez vos mains et vos vêtements du ventilateur de refroidissement.
- N'utilisez jamais l'alimentation de 120 V CA en cas d'éclairs ou de tonnerre.
- N'utilisez jamais l'alimentation de 120 V CA pour alimenter des appareils électriques médicaux.

## Alimentations de 120 V CA (le cas échéant)

5

**ATTENTION**

- Quand l'alimentation de 120 V CA n'est pas utilisée, veillez à bien annuler l'alimentation en appuyant sur l'interrupteur d'alimentation 120 V CA, débranchez la fiche et fermez le couvercle. Ceci empêchera la saleté de pénétrer et bouchera l'alimentation de 120 V CA et de provoquer des courts-circuits.
- Ne vous tenez pas derrière le tuyau d'échappement car le moteur pourrait démarrer automatiquement selon les conditions. La chaleur dégagée par le pot d'échappement peut occasionner des brûlures.
- Veillez à bien insérer complètement la fiche dans la prise d'alimentation de 120 V CA avant d'utiliser un appareil électrique.
- N'utilisez pas d'appareil électrique qui émet de la chaleur, comme un chauffage, dans le véhicule. La chaleur pourrait endommager certaines pièces intérieures.
- Ne branchez pas d'appareil électrique défectueux à l'alimentation de 120 V CA. Ceci pourrait endommager l'alimentation de 120 V CA.

**REMARQUE**

- Les prises d'alimentation de 12 V et les alimentations de 120 V CA peuvent être utilisées simultanément. Reportez-vous à la section «Prises d'alimentation de 12 V», page 5-242.

**REMARQUE**

- Si la fiche de l'appareil électrique était lâche ou bougeait quand elle était insérée dans la prise, faites remplacer l'alimentation de 120 V CA par un concessionnaire agréé Mitsubishi EV.
- Pendant que vous utilisez l'alimentation de 120 V CA, ne quittez pas le véhicule, ne rajoutez pas de carburant et ne le lavez pas.
- Il est possible que vous entendiez des bruits de fonctionnement provenant du ventilateur de refroidissement près du compartiment à bagages quand vous utilisez l'alimentation de 120 V CA. Il s'agit d'un phénomène normal.
- N'utilisez jamais d'appareil électrique vulnérable aux vibrations ou à la chaleur dans l'habitacle. Quand il est exposé aux rayons directs du soleil, l'habitacle devient extrêmement chaud. Ceci pourrait provoquer une défaillance du produit.
- N'utilisez pas l'alimentation de 120 V CA lorsque le véhicule est recouvert d'une housse pour voitures.
- Quand vous refermez la vitre, la porte ou le hayon, faites attention de ne pas coincer le cordon d'alimentation de l'appareil électrique.
- L'alimentation de 120 V CA ne peut pas être utilisée dans les cas suivants.
  - Quand le témoin d'avertissement du système EV hybride à brancher est allumé.

**REMARQUE**

- Quand l'affichage de niveau de la batterie d'alimentation principale au lithium-ion indique 0.
- Quand l'affichage d'avertissement «PROPULSION POWER IS REDUCED» (la puissance de propulsion est réduite) apparaît.
- Il est possible que l'appareil électrique ne fonctionne pas normalement ou que l'alimentation en électricité s'arrête dans les conditions suivantes. Il est possible que vous entendiez un bruit de fonctionnement. Il s'agit d'un phénomène normal.
  - Quand la consommation électrique de l'appareil dépasse les 1 500 W.
  - Quand la température intérieure du véhicule est trop chaude ou trop froide.
- Quand l'alimentation de 120 V CA ne peut pas être utilisée ou ne se remet pas automatiquement en marche après avoir arrêté l'alimentation électrique, suivez les procédures ci-dessous.
  1. Débranchez la fiche de l'appareil électrique.



## Système de commande sans fil HomeLink® (le cas échéant)

**REMARQUE**

2. Vérifiez la charge restante dans la batterie d'alimentation principale au lithium-ion. Quand celle-ci est basse, chargez la batterie d'alimentation principale au lithium-ion en utilisant le mode de charge de la batterie, etc.  
→ «Mode de charge de la batterie» p.5-82  
→ «Charge normale (méthode de charge avec une prise de 120 V CA)» p.3-23  
→ «Charge rapide (méthode de charge avec dispositif de charge rapide)» p.3-37
  3. Vérifiez que le témoin Prêt s'allume. Si tel n'est pas le cas, démarrez le système EV hybride à brancher.
  4. Quand la température intérieure du véhicule est trop chaude ou trop froide, réglez-la de manière adéquate à l'aide du climatiseur.
  5. Appuyez sur l'interrupteur de l'alimentation de 120 V CA pour mettre sous tension.
  6. Vérifiez que le témoin de l'interrupteur de l'alimentation de 120 V CA s'allume et insérez la fiche dans la prise.
- Si la prise d'alimentation de 120 V CA ne peut pas être utilisée après avoir suivi les étapes ci-dessus, faites vérifier votre véhicule par un concessionnaire agréé Mitsubishi EV.

**REMARQUE**

- Les appareils électriques suivants peuvent ne pas fonctionner normalement même si la consommation électrique est inférieure à 1 500 W. Sachez aussi que l'électricité pouvant être utilisée peut varier selon l'état de la batterie d'alimentation principale au lithium-ion.
  - Appareils électriques demandant un courant important momentanément
  - Appareils électriques qui relèvent des données précises
  - Appareils électriques qui ne fonctionnent pas normalement s'ils ne sont pas placés horizontalement
  - Appareils électriques nécessitant une opération extrêmement stable
  - Appareils électriques avec une minuterie nécessitant une alimentation continue
- Il est possible que l'alimentation CA soit coupée et que l'appareil électrique soit donc mis hors tension selon l'état de la batterie d'alimentation principale au lithium-ion, même si l'affichage de niveau de la batterie n'indique pas 0.
- L'utilisation d'un appareil électrique peut provoquer des bruits au niveau de la radio ou de la télévision.
- La tension de l'alimentation de 120 V CA ne peut pas être mesurée correctement avec un testeur disponible dans le commerce. Consultez un concessionnaire agréé Mitsubishi EV si vous avez besoin de mesurer la tension.

**REMARQUE**

- Reportez-vous également au manuel d'instructions et à l'étiquette accompagnant l'appareil électrique.
- Quand l'électricité restant dans la batterie d'alimentation principale au lithium-ion est faible, le moteur démarre et charge la batterie d'alimentation au lithium-ion automatiquement. Faites attention de ne pas tomber à court de carburant, car il sera consommé lors du démarrage du moteur.

## Système de commande sans fil HomeLink® (le cas échéant)

N00554301082

HomeLink® et l'icône de la maison HomeLink® sont des marques déposées de Gentex Corporation.

HomeLink® offre une manière pratique de remplacer jusqu'à 3 émetteurs à radiofréquence (RF) manuels utilisés pour activer des dispositifs tels que les actionnements de portails, les systèmes d'ouverture de portes de garage, les verrouillages de portes d'entrée, les systèmes de sécurité, et même l'éclairage de la maison. Vous trouverez des informations supplémentaires sur HomeLink® sur les sites [www.homelink.com](http://www.homelink.com), [www.youtube.com/HomeLinkGentex](http://www.youtube.com/HomeLinkGentex) ou en appelant le

## Systeme de commande sans fil HomeLink® (le cas échéant)

service d'assistance téléphonique gratuit de HomeLink® au 1-800-355-3515.

### ⚠ AVERTISSEMENT

- Utilisez HomeLink® exclusivement avec un ouvre-porte de garage pourvu d'un arrêt et d'un inverseur de sécurité, comme exigé par la loi fédérale américaine. Un ouvre-porte de garage incapable de détecter la présence d'un objet entravant la fermeture d'une porte de garage et de l'arrêter et d'inverser sa course automatiquement, ne répond pas aux normes fédérales américaines actuelles. Un ouvre-porte de garage qui n'est pas équipé de ces fonctions augmente les risques de blessures graves, voire de mort.
- Votre porte de garage ou votre grille d'entrée risque de s'ouvrir ou de se refermer pendant la programmation. Veillez à ce que rien ni personne ne se trouve dans la course de la porte de garage ou de la grille d'entrée pendant la programmation.

5

### 📖 REMARQUE

- Une fois le HomeLink® programmé, veuillez conserver le ou les émetteurs d'origine en vue de programmations ultérieures (par exemple, lors de l'achat d'un véhicule neuf). Pour des raisons de sécurité, il convient d'effacer la programmation des boutons HomeLink® en cas de vente du véhicule. Reportez-vous à la section «Annulation de la programmation», page 5-253.
- Vous pouvez programmer un maximum de 3 dispositifs. Pour changer ou remplacer un des 3 dispositifs après qu'il ait été programmé, vous devez d'abord effacer les réglages actuels. Voir la section «Annulation de la programmation», page 5-253 ou la section «Reprogrammation d'une seule touche du système HomeLink®», page 5-253.

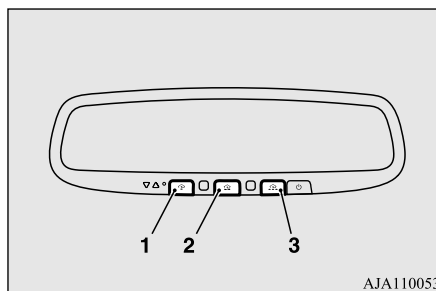

1- Touche 1 de HomeLink®

- 2- Touche 2 de HomeLink®
- 3- Touche 3 de HomeLink®

### Avant de programmer le système HomeLink®

N0058460029

- Certains dispositifs d'ouverture automatique de porte de garage fabriqués après 1995 possèdent une fonction de code dit «variable», c.-à-d. un code crypté variant à chaque utilisation. Pour programmer un dispositif d'ouverture de porte de garage équipé d'une «protection à code variable», il est nécessaire d'accéder au moteur d'ouverture de la porte du garage afin d'actionner les boutons «Learn» (apprentissage) et «Smart» (intelligent) de ce moteur. Par prudence, il est préférable de recourir à une échelle et à l'aide d'un tiers.
- Nous vous recommandons de placer une pile neuve dans l'émetteur manuel du dispositif que vous souhaitez programmer dans HomeLink® pour un apprentissage plus rapide et une transmission plus précise du signal de radio-fréquence.

## Système de commande sans fil HomeLink® (le cas échéant)

**Programmation d'un nouveau système HomeLink®**

N00584700059

Pour programmer le HomeLink® de sorte qu'il commande une porte de garage, une grille d'entrée, un dispositif d'ouverture et de fermeture automatique de portes, ou l'éclairage domestique ou de bureaux, vous devez vous situer à proximité immédiate du dispositif.

1. Appuyez sur la touche HomeLink® que vous souhaitez programmer. Le témoin lumineux (A) de couleur orange clignote lentement.

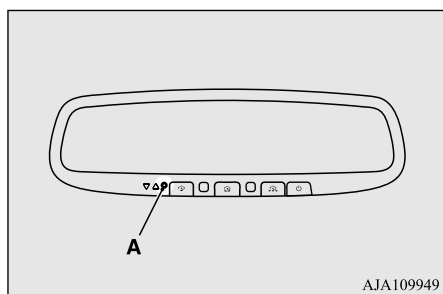
**REMARQUE**

- Il est inutile de continuer à maintenir la touche HomeLink® enfoncée.

**REMARQUE**

- Si le témoin lumineux ne clignote pas, reportez-vous à la section «Annulation de la programmation», page 5-253.

2. Placez l'extrémité de votre émetteur manuel (B) à une distance comprise entre 2 et 8 cm (entre 1 et 3 pouces) de la touche HomeLink® tout en gardant le témoin lumineux dans votre champ de vision.

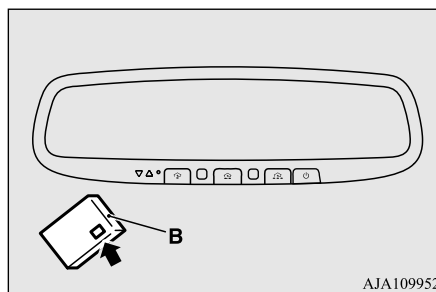
**REMARQUE**

- Il est possible que l'apprentissage de certains émetteurs manuels soit plus efficace à une distance comprise entre 15 et 30 cm (entre 6 et 12 pouces). Souvenez-vous de cela si vous rencontrez des difficultés pendant la procédure de programmation.

3. Appuyez sur la touche de l'émetteur manuel et maintenez-la enfoncée tout en observant le témoin lumineux (A). Continuez à appuyer sur la touche jusqu'à ce que le témoin lumineux (A) change et passe d'un clignotement lent de couleur orange à un clignotement rapide de couleur verte (code variable) ou s'il reste allumé de couleur verte (code fixe). Vous pouvez maintenant relâcher la touche de l'émetteur manuel.

**5****REMARQUE**

- Pour certains dispositifs, vous devrez peut-être remplacer l'étape 3 de cette section «Programmation d'un nouveau système HomeLink®» par des procédures notées dans la section «Système d'ouverture de portail/programmation pour le Canada». Si le témoin lumineux ne passe pas à un clignotement rapide de couleur verte ou ne reste pas allumé de couleur verte après avoir suivi ces étapes, contactez HomeLink® sur [www.homelink.com](http://www.homelink.com)

4. Appuyez sur la touche Homelink® que vous venez de programmer et observez le témoin lumineux.

## Système de commande sans fil HomeLink® (le cas échéant)

**5**

- Si le témoin lumineux reste vert de manière continue, la programmation est terminée et votre dispositif devrait fonctionner lorsque vous appuyez sur la touche HomeLink® et que vous la relâchez.
  - Si le témoin lumineux clignote rapidement de couleur verte, appuyez fermement, maintenez-la pendant 2 secondes et relâchez la touche HomeLink® programmée. Répétez la séquence «appuyer/maintenir/relâcher» une seconde fois, et suivant la marque du système d'ouverture de porte de garage (ou autre dispositif équipé d'un code variable), répétez cette séquence une troisième fois pour terminer la procédure de programmation. À ce stade, si votre dispositif marche, la programmation est terminée.
  - Si le dispositif ne marche pas, continuez avec les étapes 5 à 7 de la section «Programmation d'un nouveau système HomeLink®» pour terminer la programmation d'un dispositif équipé d'un code variable.
5. Au niveau du récepteur du système d'ouverture de porte de garage (unité de tête du moteur) dans le garage, trouvez la touche «Learn» (apprentissage) ou la touche «Smart» (intelligent). On la trouve habituellement à l'endroit où l'antenne pendante est attachée à l'unité de tête du moteur (consultez le manuel du système d'ouverture de porte de garage pour identifier la touche «Learn» (apprentissage).)
  6. Appuyez fermement sur la touche «Learn» (apprentissage) ou «Smart» (intelligent) et relâchez-la. (Le nom et la couleur de la touche peuvent varier selon le fabricant.) Vous avez généralement 30 secondes pour démarrer l'étape 7.
  7. Retournez dans votre véhicule et appuyez fermement sur la touche HomeLink® programmée, maintenez-la enfoncée pendant 2 secondes et relâchez-la. Répétez la séquence «appuyer/maintenir/relâcher» une seconde fois, et suivant la marque du système d'ouverture de porte de garage (ou autre dispositif équipé d'un code variable), répétez cette séquence une troisième fois pour terminer la procédure de programmation.
- HomeLink® devrait maintenant activer votre dispositif équipé d'un code variable.

### REMARQUE

- Si vous rencontrez toujours des difficultés de programmation ou si vous avez des questions, vous trouverez des informations et des vidéos de programmation HomeLink® supplémentaires en ligne sur [www.home-link.com](http://www.home-link.com), [www.youtube.com/HomeLinkGentex](http://www.youtube.com/HomeLinkGentex), ou en appelant la ligne d'assistance téléphonique HomeLink®.

### Système d'ouverture de portail / programmation pour le Canada

N00584800021

Les lois sur les fréquences radio au Canada exigent que les signaux des émetteurs «expirent» (c'est-à-dire qu'ils s'arrêtent) après plusieurs secondes de transmission, ce qui pourrait s'avérer trop court pour que HomeLink® puisse détecter le signal pendant la programmation. D'une manière similaire à cette loi canadienne, certains systèmes d'ouverture de portails aux États-Unis sont aussi conçus pour «expirer».

Le témoin DEL sur l'émetteur manuel s'éteint quand le dispositif expire, indiquant la fin de la transmission.

Si vous vivez au Canada ou vous rencontrez des difficultés au moment de programmer un

## Système de commande sans fil HomeLink® (le cas échéant)

système d'ouverture de portail ou d'ouverture de porte de garage en suivant la procédure de «programmation», remplacez l'étape 3 de la section «Programmation d'un nouveau système HomeLink®» par la procédure suivante:

### REMARQUE

- Si vous programmez un système d'ouverture de porte de garage ou de portail, nous vous conseillons de débrancher le dispositif pendant le processus de «cyclage» pour éviter toute surchauffe possible.

3. Toutes les 2 secondes («cyclage»), appuyez sur votre émetteur manuel et relâchez-le jusqu'à ce que le témoin lumineux de HomeLink® passe d'un clignotement lent de couleur orange à un clignotement rapide de couleur verte (code variable) ou à une lumière verte continue (code fixe). Vous pouvez maintenant relâcher le bouton de l'émetteur manuel.

Passez maintenant à l'étape 4 de la section «Programmation d'un nouveau système HomeLink®» pour achever la programmation.

### Étapes supplémentaires pour la programmation d'un système d'ouverture de porte avec rétroaction

N00584900022

Le système HomeLink® a la capacité de recevoir l'état de la porte de garage lorsque le système d'ouverture de porte de garage est compatible. Vérifiez le manuel de votre système d'ouverture de porte de garage pour voir si cette fonction est disponible et si elle est compatible avec le système HomeLink®. Pour une liste des systèmes compatibles, vous pouvez également contacter HomeLink® sur: [www.homelink.com](http://www.homelink.com)

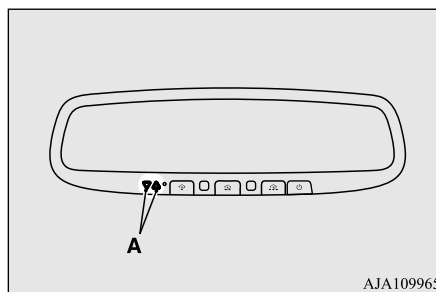

1. Dans les 5 secondes suivant la fin de la programmation réussie du système d'ouverture de porte de garage (reportez-vous à la section «Programmation d'un nouveau système HomeLink®»), les deux témoins de fonctionnement de la porte de garage (A) clignotent rapidement de couleur verte, indiquant que le système de rétroaction de la porte de garage a été activé.

5

Si les témoins ne clignotent pas, suivez les étapes 2 et 3 tout en appuyant sur la touche HomeLink® depuis le début jusqu'à 10 fois après une programmation réussie.

2. Appuyez sur la touche du système HomeLink® programmée et relâchez-la pour activer la porte. Vous disposez maintenant d'une minute pour effectuer l'étape 3.

## Système de commande sans fil HomeLink® (le cas échéant)

3. Une fois que la porte s'est arrêtée, appuyez sur la touche «Learn» (apprentissage) ou «Smart» (intelligent) sur le système d'ouverture de porte de garage et relâchez-la (reportez-vous au manuel du propriétaire de votre système d'ouverture de porte de garage pour connaître l'emplacement de la touche «Learn» (apprentissage)). Les deux témoins de fonctionnement de la porte de garage de HomeLink® clignotent alors lentement de couleur verte si la synchronisation avec le système d'ouverture de porte a réussi (dans les 5 secondes).

5

### Utilisation du HomeLink®

N0058500020

Pour l'utiliser, il suffit d'appuyer sur la touche HomeLink® programmée et de la relâcher. Le dispositif programmé (c'est-à-dire le système d'ouverture de porte de garage, de portail, le verrou de porte d'entrée, l'éclairage de la maison/du bureau, etc.) se met maintenant en marche. L'émetteur manuel du dispositif peut aussi être utilisé à tout moment.

### Rétroaction de la porte de garage

N00585200022

Le système HomeLink® a la capacité de recevoir l'état de la porte de garage lorsque le

système d'ouverture de porte de garage est compatible. Reportez-vous à la section «Étapes supplémentaires pour la programmation d'un système d'ouverture de porte avec rétroaction», page 5-251.

L'état de la porte de garage s'affiche alors par le biais des témoins (A).

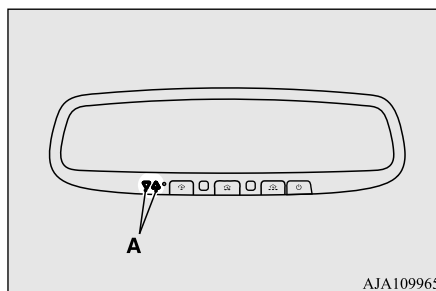

AJA109965

Les témoins s'allument/clignotent en réponse aux conditions suivantes:

↘ ↙: Clignote ▼ ▲: S'allume

Fermeture du système d'ouverture de porte de garage	↘ ↙ (orange)
Système d'ouverture de porte de garage fermé	▼ (vert)
Hors portée	↘ ↙ (rouge)

Ouverture du système d'ouverture de porte de garage	↘ ↙ (orange)
Système d'ouverture de porte de garage ouvert	▲ (vert)
Hors portée	↘ ↙ (rouge)

Le système HomeLink® a la capacité d'écouter ces messages à une portée pouvant aller jusqu'à 250 m (820,2 pieds) (ligne de vision ouverte), mais la portée peut être réduite par des obstacles tels que des maisons ou des arbres. Il est possible que vous deviez réduire la vitesse de votre véhicule pour recevoir le message de rétroaction FERMÉ ou OUVERT de la part du système d'ouverture de porte de garage. Si l'unité est hors portée avant d'avoir reçu le message OUVERT ou FERMÉ de la part du système d'ouverture de porte, les deux témoins OUVERT et FERMÉ clignotent de couleur rouge, suivi d'un témoin orange continu dans le sens du dernier mouvement de la porte.

Il est possible d'obtenir un rappel de l'état de la porte après avoir reçu la rétroaction initiale en appuyant simultanément sur les touches 1 et 2 ou sur les touches 2 et 3 de HomeLink® pendant 2 secondes. Le dernier message enregistré s'affiche pendant 3 secondes, suivant,

## Système de commande sans fil HomeLink® (le cas échéant)

là encore, l'indication d'état de la porte de garage de la figure ci-dessus.

### Annulation de la programmation

N00585300023

Pour effacer la programmation des 3 touches (les touches individuelles ne peuvent pas être effacées mais peuvent être «reprogrammées» comme décrit ci-dessous), suivez les étapes suivantes:

1. Appuyez sur les 2 touches extérieures de HomeLink® et maintenez-les enfoncées pendant au moins 10 secondes. Le témoin passe de la couleur jaune continue à un clignotement rapide de couleur verte.
2. Relâchez les deux touches.

#### REMARQUE

- Ne les tenez pas enfoncées pendant plus de 20 secondes.

3. HomeLink® est maintenant en mode de programmation (ou d'apprentissage) et peut être programmé à tout moment en suivant l'étape 1 de la section «Programmation d'un nouveau système HomeLink®».

### Reprogrammation d'une seule touche du système HomeLink®

N00585400024

Effectuez le procédé suivant afin de reprogrammer une touche du système HomeLink®.

1. Appuyez sur la touche HomeLink® de votre choix et maintenez-la enfoncée. Ne relâchez pas la touche.
2. Le témoin lumineux commence à clignoter lentement en orange après 20 secondes. Vous pouvez relâcher la touche HomeLink® à ce stade. Passez maintenant à l'étape 2 de la section «Programmation d'un nouveau système HomeLink®».

#### REMARQUE

- Si vous ne terminez pas la programmation d'un nouveau dispositif pour cette touche, celle-ci reviendra à la programmation précédente.  
En cas de questions ou de commentaires, consultez [www.homelink.com](http://www.homelink.com), [www.youtube.com/HomeLinkGentex](http://www.youtube.com/HomeLinkGentex), ou appelez la ligne d'assistance téléphonique de HomeLink®.

### Informations générales

N00585600097

Votre système HomeLink® fonctionne sur une fréquence radio relevant de la réglementation établie par la Commission fédérale des communications (FCC) (pour les véhicules vendus aux États-Unis) et de la réglementation établie par Industrie Canada (pour les véhicules vendus au Canada). Ce dispositif est conforme à la partie 15 des règlements de la FCC et au règlement CNR-210 d'Industrie Canada. Son fonctionnement est soumis aux deux conditions suivantes.

- Ce dispositif ne doit pas provoquer d'interférences nuisibles.
- Ce dispositif doit accepter toute interférence pouvant être reçue, y compris les interférences pouvant provoquer un fonctionnement non souhaité.

#### ATTENTION

- L'émetteur a été testé et trouvé conforme aux réglementations FCC et IC.  
Tout changement ou toute modification effectués par l'utilisateur et dont la conformité n'est pas expressément approuvée par l'organisme responsable de sa conformité peut entraîner l'annulation du droit de cet utilisateur de se servir du dispositif.

5

## Éclairage intérieur

Cet équipement est conforme aux limites d'exposition aux rayonnements imposées par la FCC pour un environnement non contrôlé. Les utilisateurs finaux doivent suivre les instructions d'utilisation spécifiques de sorte à se conformer aux réglementations sur l'exposition aux radiofréquences. Cet émetteur doit se trouver à au moins 20 cm (8 pouces) de l'utilisateur et ne doit pas être placé à côté de, ni fonctionner conjointement à une autre antenne ou un autre émetteur.

**5**

Le terme «IC:» devant le numéro de certification/enregistrement signifie seulement que les spécifications techniques d'Industrie Canada ont été remplies.

### Pour les véhicules vendus au Mexique

La operación de este equipo está sujeta a las siguientes dos condiciones: (1) es posible que este equipo o dispositivo no cause interferencia perjudicial y (2) este equipo o dispositivo debe aceptar cualquier interferencia, incluyendo la que pueda causar su operación no deseada.



5-254 Fonctions et commandes

## Éclairage intérieur

N00525301758

### REMARQUE

- Sachez que le fait de laisser l'éclairage allumé alors que le témoin Prêt est éteint peut décharger la batterie de démarrage de 12 V.  
Ne quittez jamais votre véhicule sans vous assurer que l'éclairage est éteint.

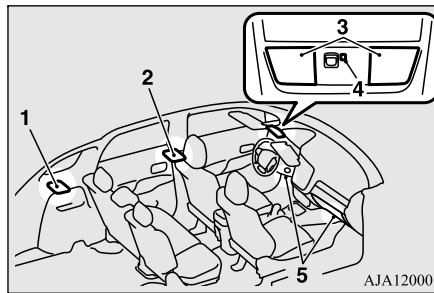

- 1- Éclairage de l'espace de chargement → p.5-256
- 2- Plafonnier (arrière) → p.5-255
- 3- Plafonnier (avant)/Lampes de lecture → p.5-254
- 4- Plafonnier → p.5-257
- 5- Éclairage du plancher avant → p.5-257

## Plafonnier (avant)/Lampes de lecture

N00525401599

### Plafonnier (avant)

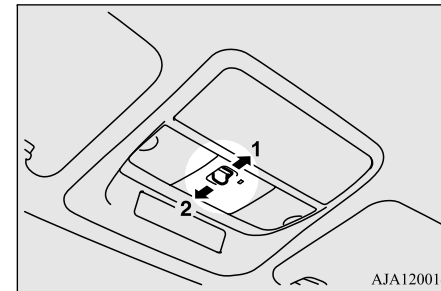

#### 1- (PORTE)

À chaque fois que vous ouvrez une porte ou le hayon, le plafonnier s'allume; lorsque vous refermez l'un d'entre eux, le plafonnier s'éteint au bout de 30 secondes environ. Toutefois, l'éclairage s'éteint immédiatement si:

- Les portes et le hayon sont fermés avec le mode de fonctionnement de l'interrupteur d'alimentation sur ON (marche).
- La porte du conducteur est fermée alors que le bouton de verrouillage est en position verrouillée, après avoir fermé toutes les autres portes.



## Éclairage intérieur

- Vous fermez les portes et le hayon et utilisez la fonction de verrouillage électrique des portes pour verrouiller les portes.
- Les portes et le hayon sont verrouillés à l'aide de l'interrupteur de la clé F.A.S.T. ou par opération de la clé F.A.S.T.

### REMARQUE

- Quand le mode de fonctionnement de l'interrupteur d'alimentation est mis sur OFF (arrêt) alors que les portes et le hayon sont fermés, le plafonnier s'allume pendant environ 30 secondes, puis s'éteint.
- Vous pouvez régler le délai d'extinction de l'éclairage. Contactez un concessionnaire agréé Mitsubishi EV pour plus de détails. Pour les véhicules équipés du lien d'écran audio pour téléphone intelligent, les réglages peuvent être effectués à l'aide de l'écran. Pour plus de détails, veuillez vous reporter au manuel du propriétaire fourni séparément.

### Lampes de lecture

N00537601211

Quelle que soit la position de l'interrupteur du plafonnier, quand vous appuyez sur la lentille (A), la lampe se trouvant du côté sur lequel vous avez appuyé s'allume; quand vous appuyez à nouveau sur la lentille (A), la lampe s'éteint.

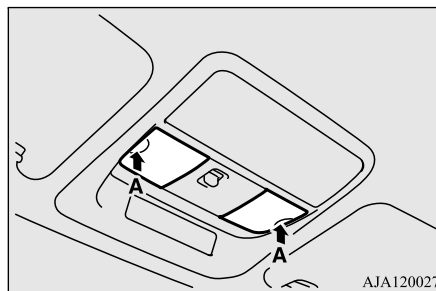

### Plafonnier (arrière)

N00525801405

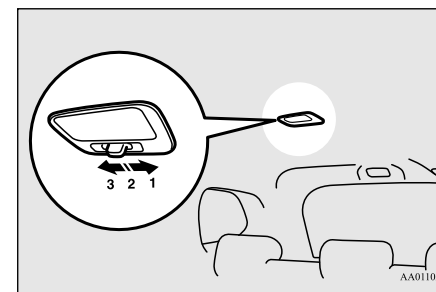

5

### 2- (ÉTEINT)

Le plafonnier reste éteint même si vous ouvrez ou fermez une porte ou le hayon.

## Éclairage intérieur

5

### 1- (ALLUMÉ)

Le plafonnier s'allume, que les portes ou le hayon soient ouvert(e)s ou fermé(e)s.

### 2- (●)

À chaque fois que vous ouvrez une porte ou le hayon, le plafonnier s'allume; lorsque vous refermez l'un d'entre eux, le plafonnier s'éteint au bout de 30 secondes environ. Toutefois, l'éclairage s'éteint immédiatement si:

- Les portes et le hayon sont fermés avec le mode de fonctionnement de l'interrupteur d'alimentation sur ON (marche).
- La porte du conducteur est fermée alors que le bouton de verrouillage est en position verrouillée, après avoir fermé toutes les autres portes.
- Vous fermez la porte et le hayon et utilisez la fonction de verrouillage électrique pour verrouiller les portes.
- Les portes et le hayon sont verrouillés à l'aide de l'interrupteur de la clé F.A.S.T. ou par opération de la clé F.A.S.T.

## REMARQUE

- Quand le mode de fonctionnement de l'interrupteur d'alimentation est mis sur OFF (arrêt) alors que les portes et le hayon sont fermés, le plafonnier s'allume pendant environ 30 secondes, puis s'éteint.
- Quand l'interrupteur du plafonnier est en position «ON» (marche), l'éclairage ne s'éteint pas même lorsque toutes les portes et le hayon sont fermés.
- Vous pouvez régler le délai d'extinction de l'éclairage. Contactez un concessionnaire agréé Mitsubishi EV pour plus de détails. Pour les véhicules équipés du lien d'écran audio pour téléphone intelligent, les réglages peuvent être effectués à l'aide de l'écran. Pour plus de détails, veuillez vous reporter au manuel du propriétaire fourni séparément.

### 3- (ÉTEINT)

Le plafonnier reste éteint même si vous ouvrez ou fermez une porte ou le hayon.

## Éclairage de l'espace de chargement

N00526101186

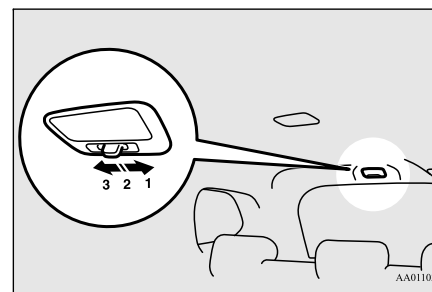

### 1- (ALLUMÉ)

L'éclairage de l'espace de chargement s'allume qu'une porte ou que le hayon soient ouverts ou fermés.

### 2- (●)



Si vous ouvrez le hayon, l'éclairage de l'espace de chargement s'allume; quand vous fermez le hayon, il s'éteint.

### 3- (ÉTEINT)

L'éclairage de l'espace de chargement reste éteint qu'une porte ou que le hayon soient ouverts ou fermés.

## Plafonnier

N0059600059

Le plafonnier s'allume quand l'interrupteur d'éclairage est en position «» ou «». Quand l'interrupteur d'éclairage est en position «» (AUTO), le plafonnier s'allume quand les feux de stationnement sont allumés.

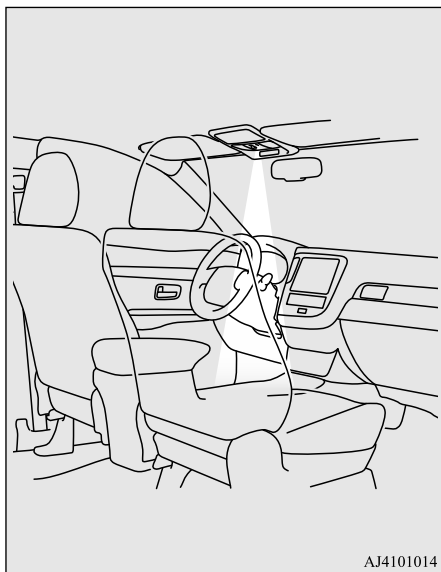

## Éclairage du plancher avant

N00536901086

L'éclairage du plancher avant (A) s'allume quand la porte avant est ouverte et s'éteint quand la porte est refermée.

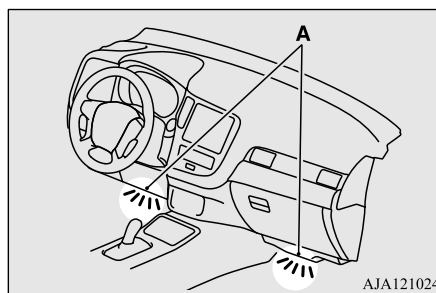

## Fonction de désactivation automatique de l'éclairage intérieur\*

N00526301553

\*: Plafonnier (avant)/lampes de lecture, plafonnier (arrière) et éclairage de l'espace de chargement

- Si l'éclairage intérieur est laissé allumé alors que le mode de fonctionnement de l'interrupteur d'alimentation est OFF (arrêt), l'éclairage s'éteint automatiquement après environ 30 minutes.

## Éclairage intérieur

- L'éclairage s'allume de nouveau si vous actionnez l'interrupteur d'alimentation, si vous ouvrez ou fermez une des portes ou le hayon, ou si vous utilisez la clé F.A.S.T.

## REMARQUE

- La fonction de désactivation automatique de l'éclairage intérieur peut être désactivée. Vous pouvez régler le délai d'extinction automatique de l'éclairage. Contactez un concessionnaire agréé Mitsubishi EV pour plus de détails. Pour les véhicules équipés du lien d'écran audio pour téléphone intelligent, les réglages peuvent être effectués à l'aide de l'écran. Pour plus de détails, veuillez vous reporter au manuel du propriétaire fourni séparément.

5

## Espaces de rangement

### Espaces de rangement

N00526401596

#### ⚠ ATTENTION

- Ne laissez jamais de briquets, de canettes de boissons gazeuses ni de lunettes dans l'habitacle lorsque vous gardez votre véhicule dans un endroit exposé aux rayons chauds du soleil. La température à l'intérieur de l'habitacle y sera extrêmement chaude, ce qui peut entraîner l'ignition des briquets et autres éléments inflammables et l'explosion des canettes (y compris les canettes de bière). L'action de la chaleur peut aussi déformer ou craqueler les verres de lunettes en matière plastique ainsi que toute autre pièce des lunettes faite de plastique.
- Fermez les couvercles des espaces de rangement pendant la conduite. Faute de quoi, un couvercle ou le contenu d'un espace de rangement pourraient provoquer des blessures en cas de freinage brusque.

#### 📖 REMARQUE

- Ne laissez pas d'objets de valeur dans les espaces de rangement lorsque vous quittez le véhicule.

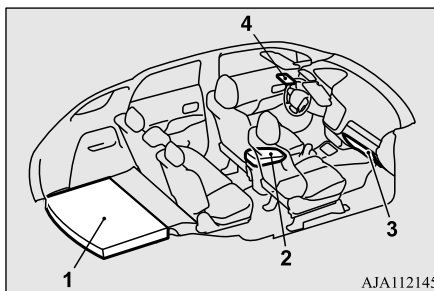

- 1- Compartiment de chargement de plancher
- 2- Compartiment de console du plancher
- 3- Boîte à gants
- 4- Support de lunettes de soleil (le cas échéant)

### Boîte à gants

N00551501328

#### ⚠ AVERTISSEMENT

- Une boîte à gants ouverte présente un danger de blessures graves, voire mortelles, du passager avant en cas d'accident, même s'il porte sa ceinture de sécurité. Veuillez donc toujours garder la boîte à gants fermée lorsque vous conduisez.

Tirez le levier (A) pour ouvrir.

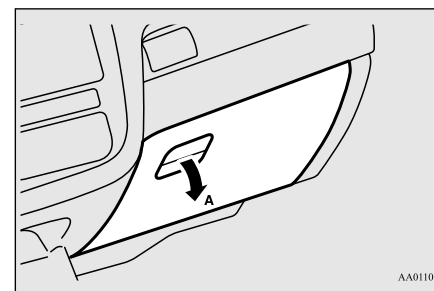

#### 📖 REMARQUE

- Quand les feux sont allumés avec l'interrupteur d'éclairage en position « $\text{D}$ », « $\text{D}$ » ou «AUTO», l'éclairage de la boîte à gants s'allume.

## Espaces de rangement

### Porte-carte

Il y a un porte-carte sur l'intérieur de la boîte à gants.

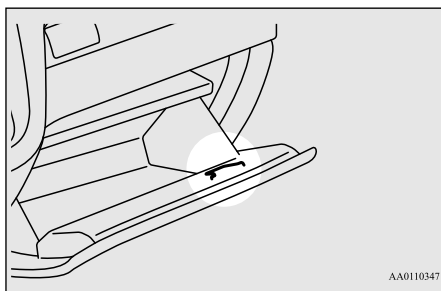

### Compartiment de console du plancher

N00551601332

Pour ouvrir le compartiment de console, soulevez la manette d'ouverture (A), puis relevez le couvercle.

Le compartiment de console du plancher peut aussi être utilisé comme accoudoir.

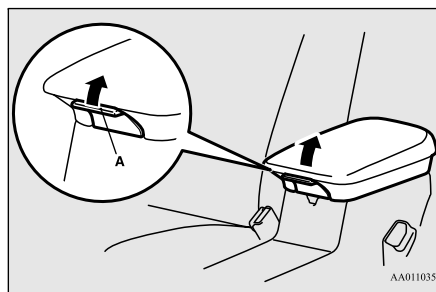

### Compartiment de chargement de plancher

N00552301062

Il y a un compartiment de chargement de plancher en-dessous du plancher du compartiment de chargement.

Pour utiliser ce compartiment, soulevez le plancher du compartiment de chargement (A).

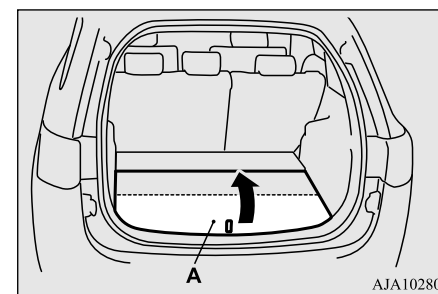

5

## Espaces de rangement

Pour utiliser le compartiment de chargement de plancher à côté du siège arrière, insérez la main dans l'écart (B) et soulevez le plancher (A) jusqu'au côté du siège.

5

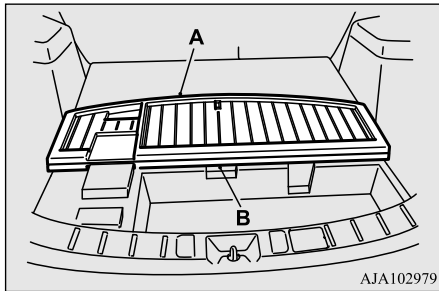

## ⚠ AVERTISSEMENT

● Ne placez aucun objet autour de la marque «» car la batterie de démarrage de 12 V se trouve sous le compartiment de chargement de plancher. Si le couvercle de la batterie est cassé, du liquide de batterie pourrait fuir. Si ce dernier entre en contact avec votre peau ou entre dans vos yeux, vous pourriez subir de graves blessures.

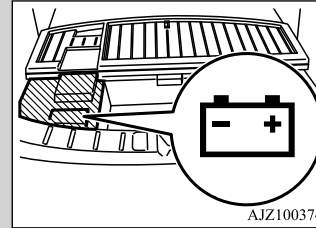

## Support de lunettes de soleil (le cas échéant)

N00502601103

Pour ouvrir, appuyez sur le couvercle.

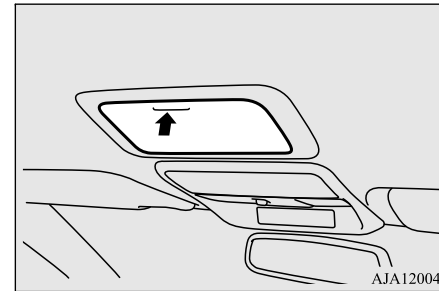

## ⚠ ATTENTION

● Ne l'utilisez pas pour ranger des objets plus lourds que des lunettes de soleil typiques. Le cache du support risque de s'ouvrir accidentellement et provoquer des blessures lors de la chute des objets.

## 📖 REMARQUE

● Certains types de lunettes de soleil ne rentrent pas dans le support. Avant de les ranger, vérifiez leur forme pour être sûr qu'elles rentreront.

## Porte-gobelets

### Porte-gobelets

N00527301550

Le porte-gobelets a été conçu pour recevoir et immobiliser des tasses ou des canettes.

#### **⚠ AVERTISSEMENT**

- Ne vaporisez pas d'eau ni de boissons à l'intérieur du véhicule. Si des interrupteurs, des fils ou des composants électriques se mouillent, ils pourraient dysfonctionner ou provoquer un incendie du véhicule.

Si vous renversez une boisson par inadvertance, essuyez la plus grande quantité possible de liquide.

### Pour le siège avant

Le porte-gobelets se trouve devant la console du plancher.

Pour utiliser le porte-gobelets, appuyez sur le couvercle.

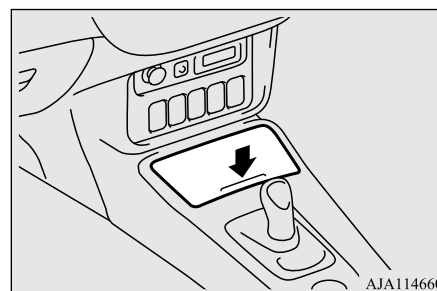

### Pour le siège arrière

N00537001202

Ce porte-gobelets se situe sur l'accoudoir du siège arrière.

Abaissez l'accoudoir pour utiliser le porte-gobelet.

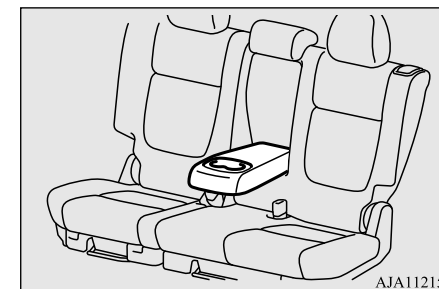

**5**

## Porte-bouteilles

### Porte-bouteilles

N00527301505

#### ⚠ AVERTISSEMENT

- Ne vaporisez pas d'eau ni de boissons à l'intérieur du véhicule. Si des interrupteurs, des fils ou des composants électriques se mouillent, ils pourraient dysfonctionner ou provoquer un incendie du véhicule.  
Si vous renversez une boisson par inadvertance, essuyez la plus grande quantité possible de liquide.

5

#### ⚠ ATTENTION

- Boire pendant la conduite peut vous distraire et provoquer un accident.
- Les vibrations et les secousses pendant la conduite peuvent renverser les boissons. Attention aux brûlures pouvant être provoquées par des boissons chaudes.

Des porte-bouteilles ont été intégrés aux portes avant et arrière des deux côtés du véhicule.

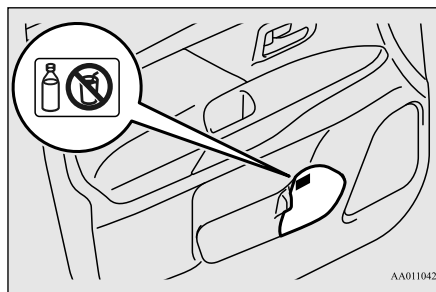

#### 📖 REMARQUE

- Les porte-bouteilles ne sont pas conçus pour recevoir des tasses ou des canettes.
- Assurez-vous que tous les couvercles sont bien fermés quand vous rangez les boissons contenues dans des bouteilles en plastique etc.
- Il se peut que certaines boissons ne puissent pas être rangées, selon la taille et la forme des bouteilles en plastique, etc.

### Couvercle du compartiment de chargement (le cas échéant)

N00528301166

#### Utilisation

1. Tirez sur le couvercle à ressort et insérez-le dans les rainures de fixation (A) des deux côtés.

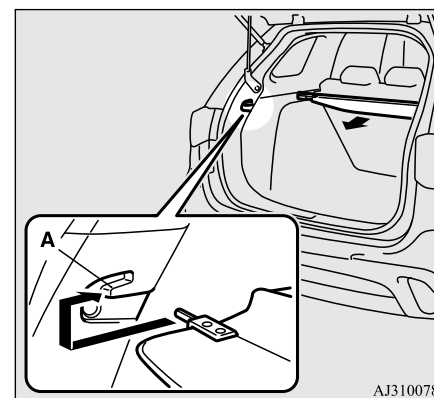

2. Enlevez le couvercle des rainures de fixation et le couvercle s'enroulera en position rétractée.



## Couvercle du compartiment de chargement (le cas échéant)

### REMARQUE

- Ne placez aucun objet sur le couvercle du compartiment de chargement.

### Pour changer la position

Il existe 2 orifices de montage (B) pour le couvercle du compartiment de chargement.

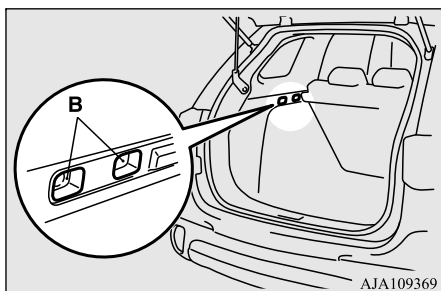

AJA109369

1. Déplacez un des coulisseaux (C) vers l'intérieur du véhicule, et placez la partie qui dépasse (D) dans l'orifice de montage que vous souhaitez utiliser. Déplacez le coulisseau opposé de la même manière.

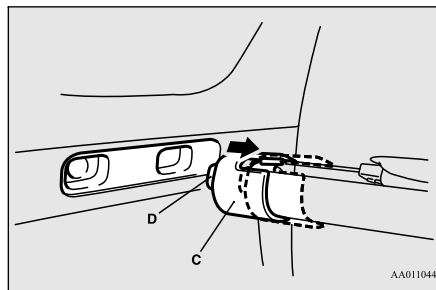

AA0110448

2. Après avoir changé la position, secouez doucement l'ensemble du couvercle du compartiment de chargement pour vous assurer qu'il est fermement attaché.

### REMARQUE

- Si le siège arrière touche le couvercle du compartiment de chargement, déplacez le couvercle du compartiment de chargement vers l'arrière.  
Le couvercle du compartiment de chargement pourrait être endommagé si celui-ci supporte le dossier des sièges arrière.

### Pour retirer

1. Enroulez le couvercle du compartiment de chargement.
2. Déplacez un des coulisseaux (C) vers l'intérieur du véhicule et soulevez-le pour enlever le couvercle du compartiment de chargement.

5

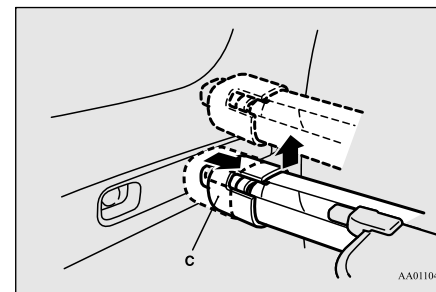

AA0110451

### Remise en place

Pour réinstaller le couvercle du compartiment de chargement, veuillez suivre la procédure inverse de celle de dépose. Secouez doucement l'ensemble du couvercle du compartiment de chargement après l'avoir installé afin de vous assurer qu'il soit bien retenu.

## Poignées de maintien

### Poignées de maintien

N00559001084

Les poignées de maintien (situées au dessus des portes sur la garniture) n'ont pas été conçues pour supporter le poids du corps. Elles ont été conçues pour être utilisées en position assise dans le véhicule.

5

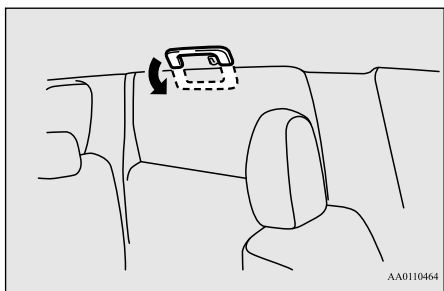

#### ⚠ ATTENTION

- N'utilisez pas les poignées de maintien pour rentrer ou sortir du véhicule. Les poignées de maintien pourraient se détacher et provoquer votre chute.

### Patères

N00553601176

Il y a une patère sur la poignée de maintien du siège arrière.

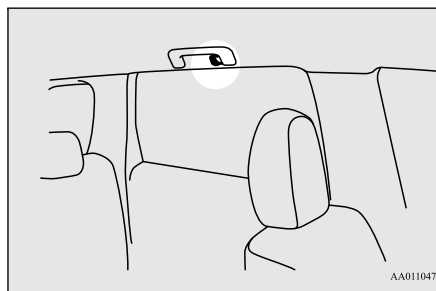

#### ⚠ AVERTISSEMENT

- N'accrochez pas de cintre ni d'objet lourd ou pointu à la patère. Si le coussin de sécurité gonflable rideau se déploie, cet objet pourrait être projeté violemment et pourrait empêcher le bon déploiement du coussin de sécurité gonflable. Accrochez les vêtements directement à la patère (sans cintre). Assurez-vous que les poches des vêtements que vous suspendez ne contiennent pas d'objets lourds ou pointus.

### Crochets d'arrimage

N00528501269

Des crochets équipent les côtés du compartiment à bagages afin de permettre d'arrimer les bagages.

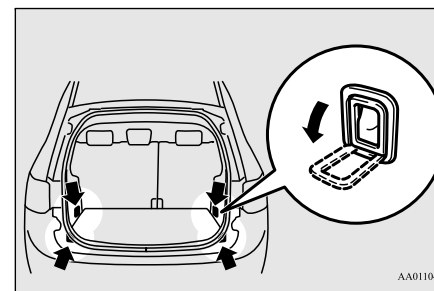

#### ⚠ ATTENTION

- N'empilez pas les bagages plus haut que le sommet du dossier de siège. Assurez-vous que les bagages soient bien attachés. Une vision restreinte ou des objets projetés dans l'habitacle pendant un freinage brusque peuvent provoquer un accident grave.



# Sécurité de conduite

Précautions en conduisant .....	6-2
Économie de carburant .....	6-2
Conduite, alcool et drogues .....	6-2
Tapis de sol .....	6-3
Préparation du véhicule avant la conduite .....	6-4
Techniques de conduite en sécurité .....	6-5
Conduite par temps froid .....	6-5
Freinage .....	6-6
Stationnement .....	6-7
Renseignements relatifs à la charge du véhicule .....	6-7
Chargements .....	6-13
Attelage d'une remorque .....	6-15
Remorquage derrière une autocaravane .....	6-20

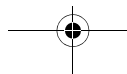
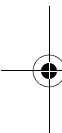

## Précautions en conduisant

### Précautions en conduisant

N00629300053

#### ⚠ AVERTISSEMENT

- Les véhicules utilitaires présentent un risque de faire des tonneaux considérablement plus élevé que les autres types de véhicules. Évitez les manœuvres brusques et la vitesse excessive. Attachez-vous toujours.

6

Le dégagement entre le sol et un véhicule utilitaire est plus grand et la voie d'un véhicule utilitaire est plus étroite, ce qui lui permet d'évoluer dans une grande variété de situations sur route sans revêtement. En raison de la distance plus élevée entre le sol et le véhicule, celui-ci a un centre de gravité plus élevé. Il se comporte donc différemment des véhicules ordinaires sur route goudronnée. Ces véhicules n'ont pas été conçus pour être conduits ou prendre les virages à la même vitesse sur la chaussée que les véhicules à deux roues motrices conventionnels. De même, les voitures de sport n'ont pas été conçues pour offrir de bonnes performances sur route sans revêtement.

Conduisez toujours le véhicule prudemment. Évitez de conduire le véhicule en faisant des virages ou des manœuvres brusques. Tout comme pour les autres types de véhicules, si vous ne conduisez pas celui-ci correctement,

il pourrait en résulter une perte de contrôle ou le véhicule risque de capoter.

Lors d'un capotage, une personne qui n'est pas attachée a un risque plus élevé de mourir qu'une personne qui porte sa ceinture de sécurité. Avant de démarrer le véhicule, assurez-vous d'avoir bouclé votre ceinture de sécurité et veillez à ce que tous les passagers la portent également (les enfants doivent être assis sur le siège arrière et attachés dans un système de retenue approprié).

### Économie de carburant

N00628801205

L'économie de carburant dépend de plusieurs facteurs. Vos habitudes de conduite peuvent avoir un impact important sur votre consommation de carburant. Plusieurs recommandations vous permettant de réaliser de meilleures économies de carburant sont données ci-dessous.

- Lorsque vous accélérez depuis l'arrêt, accélérez toujours lentement et sans à-coups.
- Planifiez vos déplacements de façon à ne pas faire d'arrêts inutiles.
- Gardez vos pneus gonflés selon la pression recommandée.

- Lorsque vous conduisez sur une autoroute, gardez une vitesse d'environ 80 km/h (50 mi/h) si la circulation, les conditions de la route et la température le permettent.
- Assurez-vous que le filtre à air est propre et que les changements d'huile sont faits selon les recommandations du manuel.
- Réalisez régulièrement l'entretien du véhicule. Un moteur mal entretenu consomme plus de carburant et entraîne des coûts.
- Ne surchargez jamais votre véhicule.

### Conduite, alcool et drogues

N00628900049

La conduite en état d'ébriété est une des causes les plus fréquentes d'accidents.

Votre aptitude à conduire peut être fortement diminuée, même lorsque votre taux d'alcool dans le sang reste passablement inférieur à la limite autorisée. Si vous buvez, ne conduisez pas. Faites-vous emmener par un conducteur désigné qui ne boit pas, appelez un taxi, un ami, ou utilisez les transports publics. Boire un café ou prendre une douche froide ne suffit pas à vous rendre sobre.

De même, la prise de médicaments d'ordonnance et de médicaments sans ordonnance affecte votre vivacité d'esprit, votre perception et votre temps de réaction. Consultez

## 6-2 Sécurité de conduite

votre médecin ou votre pharmacien avant de conduire sous l'influence d'un médicament.

### ⚠ AVERTISSEMENT

- **SI VOUS BUVEZ, NE CONDUISEZ PAS.**  
Votre perception des choses est moins précise, vos réflexes sont plus lents et votre jugement est altéré.

### Tapis de sol

N00628600033

Le tapis de sol d'origine fourni avec votre véhicule a été spécifiquement conçu pour votre véhicule.

Placez toujours le tapis de sol correctement et veillez à ce qu'il ne gêne pas l'actionnement des pédales. Utilisez toujours l'attache de retenue située sur le plancher côté conducteur pour fixer le tapis de sol. L'utilisation de cette attache permet d'empêcher que le tapis de sol ne se déplace vers l'avant et ne vienne gêner l'actionnement des pédales. Pour empêcher que le tapis de sol ne se déplace vers l'avant et ne vienne gêner l'actionnement des pédales, nous recommandons d'utiliser les tapis de sol d'origine Mitsubishi.

### Pour installer le tapis de sol

N00628701086

1. Placez le tapis de sol de manière à ce qu'il corresponde à la forme du plancher.
2. Alignez le tapis de sol avec les orifices de montage au dessus des attaches de retenue.
3. Fixez le tapis de sol avec les attaches de retenue.

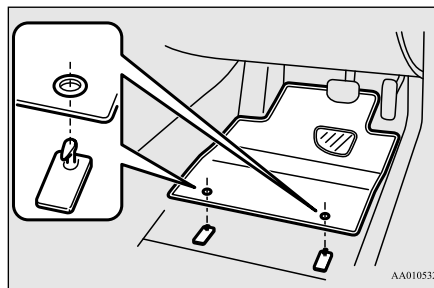

### REMARQUE

- La forme du tapis et le nombre d'attaches de retenue peuvent varier selon le modèle du véhicule.

### ⚠ AVERTISSEMENT

- Si un tapis de sol n'est pas de la bonne taille ou s'il n'est pas installé correctement, il peut gêner l'actionnement des pédales. Si l'actionnement des pédales est entravé, ceci peut provoquer une accélération involontaire et/ou une augmentation des distances d'arrêt et provoquer une collision et des blessures. Veillez toujours à ce que le tapis de sol n'entrave pas l'actionnement de l'accélérateur ou de la pédale de frein.
- Utilisez toujours l'attache de retenue située sur le plancher côté conducteur pour fixer le tapis de sol.
- Posez toujours le tapis de sol en orientant la face correcte vers le bas.
- Ne disposez jamais de second tapis au dessus ou en dessous du tapis de sol existant.
- N'utilisez pas de tapis de sol conçu pour un véhicule d'un autre modèle, même s'il s'agit d'un tapis de sol d'origine Mitsubishi.
- Avant de conduire, effectuez les vérifications suivantes:
  - Vérifiez régulièrement que le tapis de sol est correctement fixé à l'aide des clips de retenue.
 Si vous retirez le tapis de sol lorsque vous nettoyez votre véhicule ou pour toute autre raison, vérifiez toujours la disposition du tapis une fois réinstallé.

## Préparation du véhicule avant la conduite

### ⚠ AVERTISSEMENT

- Lorsque le véhicule est à l'arrêt et que le système EV hybride à brancher est arrêté, vérifiez que le tapis de sol ne gêne pas les pédales en appuyant complètement sur ces dernières.

6

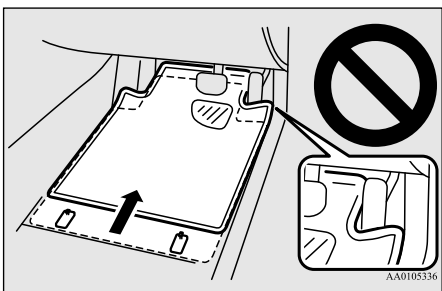

### Préparation du véhicule avant la conduite

N00629001813

Pour bénéficier d'une conduite plus sûre et plaisante, vérifiez toujours ce qui suit:

### Sièges et ceintures de sécurité

- Avant de démarrer, assurez-vous que vous et tous vos passagers êtes assis correctement et portez vos ceintures de sécurité (et les enfants assis à l'arrière dans un système de retenue approprié) et assurez-vous que toutes les portes et le hayon sont verrouillés.
- Reculez le siège du conducteur le plus possible, tout en vous assurant de conserver une bonne visibilité et un bon contrôle du volant de direction, des freins, de l'accélérateur et des commandes. Vérifiez les témoins du tableau de bord et de l'affichage multi-information pour déceler d'éventuels problèmes.
- Le siège du passager avant doit aussi être reculé le plus loin possible.
- Vérifiez que les bébés et les jeunes enfants sont correctement retenus conformément à la législation et à la réglementation en vigueur.

### Dégivreurs

Vérifiez-les en sélectionnant le mode de dégivrage et en réglant une soufflerie puissante. Vous devriez pouvoir sentir l'air souffler contre le pare-brise.

Reportez-vous à la section «Dégivrage ou désembuage (pare-brise, vitres de porte)», page 7-14

### Pneus

Vérifiez tous les pneus pour déceler toute usure importante de la bande ou usure inégale des motifs. Vérifiez s'il y a des pierres, des clous, du verre ou d'autres objets coincés dans la bande de roulement. Vérifiez s'il y a des coupures sur les bandes ou des fissures sur les flancs. Vérifiez si les écrous des roues sont serrés et vérifiez les pneus pour vous assurer que la pression est appropriée. Remplacez vos pneus avant qu'ils ne soient trop usés.

Votre véhicule étant équipé d'un système de surveillance de la pression des pneus, il existe un risque d'endommagement des capteurs de pression de gonflage des pneus lors du remplacement des pneus sur la jante. Le remplacement des pneus ne doit être effectué que par un concessionnaire agréé Mitsubishi EV.

### Éclairage

Demandez à quelqu'un de vérifier l'éclairage pendant que vous allumez et éteignez tous les feux extérieurs. Vérifiez également les cli-

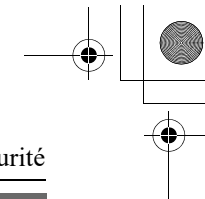
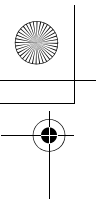

gnotants et le témoin des feux de route sur le tableau de bord.

## Fuites de liquide

Vérifiez le sol sous le véhicule après qu'il a stationné pour la nuit pour déceler toute fuite de carburant, d'eau, d'huile ou autres. Assurez-vous que tous les niveaux d'huile sont corrects. De plus, si vous sentez une odeur de carburant, essayez de savoir immédiatement d'où elle vient et réglez le problème.

## Techniques de conduite en sécurité

N00629201134

Malgré l'équipement de sécurité du véhicule et votre conduite sécuritaire, il n'est pas garanti que vous puissiez éviter un accident ou des blessures. Cependant, si vous faites attention à ce qui suit, il vous sera possible de mieux vous protéger ainsi que vos passagers:

- Conduisez sur la défensive. Prenez conscience de la circulation, des conditions des routes et climatiques. Laissez une distance de freinage suffisante entre votre véhicule et le véhicule vous précédant.

- Avant de changer de voie, contrôlez vos rétroviseurs, vérifiez les angles morts et utilisez vos clignotants.
- En conduisant, observez le comportement des autres conducteurs, des cyclistes et des piétons.
- Suivez toujours les lois et règles en vigueur. Soyez un conducteur courtois et faites preuve de vigilance. Laissez suffisamment d'espace au cas où vous devriez freiner brusquement.
- Si vous prévoyez de conduire dans un autre pays, veillez à suivre les lois en vigueur et assurez-vous de pouvoir utiliser le carburant approprié.

## Conduite par temps froid

N00629401501

- Vérifiez la batterie de démarrage de 12 V, y compris les bornes et les câbles. Par temps extrêmement froid, la batterie de démarrage de 12 V peut ne pas être aussi efficace et sa puissance peut chuter. Avant de conduire le véhicule, vérifiez si les phares sont aussi lumineux qu'à l'accoutumée. Chargez ou remplacez la batterie de démarrage de 12 V si nécessaire. Par temps extrêmement froid, il est possible qu'une batterie de démarrage de 12 V quasiment déchargée gèle.

## Techniques de conduite en sécurité

### ⚠ AVERTISSEMENT

- La batterie de démarrage de 12 V émet de l'hydrogène gazeux explosif. Toute étincelle ou flamme peut provoquer l'explosion de la batterie, ce qui risque d'entraîner des blessures graves, voire mortelles. Portez toujours des vêtements de protection et un masque lorsque vous manipulez votre batterie de démarrage de 12 V ou confiez cette tâche à un mécanicien qualifié.

6

- Conduisez d'abord à vitesse réduite pour que l'huile de la boîte-pont, celle de la boîte de transfert et celle de l'essieu arrière aient le temps d'atteindre tous les points de graissage.
- Vérifiez l'antigel à moteur. S'il manque du liquide de refroidissement à cause d'une fuite ou de la surchauffe du moteur, ajoutez du Super Long Life Coolant Premium d'origine Mitsubishi Motors ou équivalent. Veuillez lire cette section conjointement à la section «Liquide de refroidissement du moteur/liquide de refroidissement du système EV hybride à brancher», page 9-9.

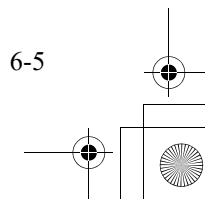
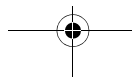
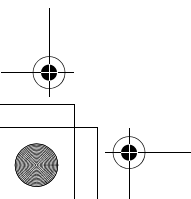

## Freinage

### ⚠ AVERTISSEMENT

- N'ouvrez jamais le bouchon du radiateur lorsque le radiateur est chaud. Vous risquez d'être grièvement brûlé.

## Freinage

N00629501560

6

Toutes les pièces du système de freinage sont essentielles à la sécurité. Faites effectuer l'entretien du véhicule par un concessionnaire agréé Mitsubishi EV à intervalles réguliers conformément au «MANUEL DE GARANTIE/D'ENTRETIEN».

### Lorsque les freins sont mouillés

Vérifiez le circuit de freinage en conduisant lentement immédiatement après avoir démarré, en particulier lorsque les freins sont mouillés, afin de vous assurer qu'ils fonctionnent normalement.

Une fine pellicule d'eau peut en effet se former sur les disques de frein et nuire au freinage normal si vous avez circulé pendant une grosse averse, si vous avez roulé dans de grandes flaques d'eau ou si vous avez lavé votre voiture. Dans ce cas, asséchez les freins en conduisant lentement tout en enfonçant légèrement la pédale de frein.

6-6 Sécurité de conduite

### Lorsque vous conduisez par temps froid

Sur des chaussées enneigées, de la glace peut se former sur le système de freinage, rendant les freins moins efficaces. Lorsque vous conduisez dans de telles conditions, portez une attention particulière aux véhicules qui vous précèdent et qui vous suivent, ainsi qu'à l'état du revêtement de la chaussée. De temps à autre, appuyez légèrement sur la pédale de frein et vérifiez l'efficacité des freins.

### En conduisant sur une longue pente ascendante

Placez le sélecteur en position «B» (FREINAGE PAR RÉCUPÉRATION) en fonction du degré d'inclinaison de la pente et de la vitesse du véhicule, puis utilisez le frein de service en combinaison avec le système de freinage par récupération selon les besoins.

### REMARQUE

- Si la pédale de freinage est enfoncée en continu ou fréquemment sur des pentes descendantes, une surchauffe du frein de service risque de se produire et d'affecter les performances de freinage.

### REMARQUE

- Si le système de freinage par récupération est appliqué en continu sur des routes en pente descendante, il est possible que le système de freinage par récupération se désactive temporairement.
- Lorsque la batterie d'alimentation principale au lithium-ion est complètement ou presque complètement chargée, ou lorsque la température de la batterie d'alimentation principale au lithium-ion est trop élevée ou trop basse, il est possible que la force de freinage par récupération soit provisoirement réduite ou éliminée. Reportez-vous à la section «Freinage par récupération», page 3-4.
- Si l'aiguille de l'indicateur de consommation d'énergie ne se déplace pas vers la gauche du point neutre (A) lorsque que la pédale d'accélérateur est relâchée, le freinage par récupération ne fonctionne pas. Reportez-vous à la section «Indicateur de consommation d'énergie», page 5-159.  
Le cas échéant, avant d'approcher une longue pente descendante, réduisez la vitesse pour éviter la surchauffe du frein de service.

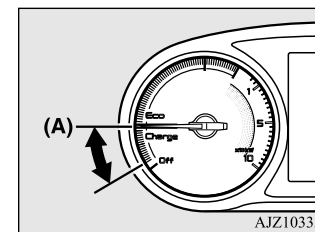



## Stationnement

N00629601369

### Stationnement en pente

Lorsque vous garez votre véhicule dans une pente, serrez le frein de stationnement, braquez les roues avant vers le bord du trottoir si vous êtes dans une descente et dans l'autre sens si vous êtes dans une côte.

Au besoin, glissez des cales sous les roues. Veuillez à bien serrer le frein de stationnement quand vous êtes garé et appuyez sur l'interrupteur de stationnement électrique.

### Stationnement avec le système EV hybride à brancher en marche

Ne laissez jamais le système EV hybride à brancher en marche pendant que vous faites une courte sieste ou que vous faites une pause repos. Ne laissez jamais non plus le système EV hybride à brancher en marche dans un endroit fermé ou mal ventilé.

## ⚠ AVERTISSEMENT

- Si vous laissez le système EV hybride à brancher en marche, vous risquez des blessures ou même la mort en déplaçant accidentellement le levier sélecteur ou en inhalant les gaz toxiques d'échappement ayant pu s'introduire dans l'habitacle.

### Lieu de stationnement

Votre pare-chocs avant peut être endommagé si vous le raclez sur des bords de trottoir ou sur des blocs d'arrêt de stationnement. Faites attention lorsque vous roulez dans des côtes et des descentes abruptes où votre pare-chocs peut racler la route.

## ⚠ AVERTISSEMENT

- Ne stationnez pas votre véhicule dans des endroits où des matières combustibles, telles que de l'herbe ou des feuilles sèches, sont susceptibles d'entrer en contact avec le gaz d'échappement brûlant car un incendie pourrait s'ensuivre.

## Lorsque vous quittez le véhicule

Prenez toujours la clé et verrouillez toutes les portes et le hayon quand vous laissez votre véhicule sans surveillance.

Dans la mesure du possible, garez votre voiture dans un endroit bien éclairé.

## Ne pas maintenir le volant de direction tourné à fond pendant un laps de temps long.

6

L'effort à fournir pour tourner le volant de direction risque d'être plus important. Reportez-vous à la section «Système de direction assistée à commande électrique (EPS)», page 5-94.

## Renseignements relatifs à la charge du véhicule

N00629901489

Il est essentiel de connaître la charge que votre véhicule peut transporter. Cette charge est appelée capacité de chargement du véhicule et elle inclut le poids de tous les occupants, de la charge (y compris la charge sur le toit), les options installées a poste-

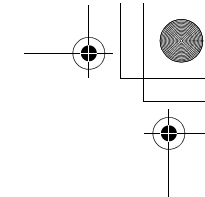
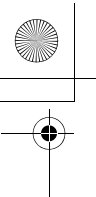

### Renseignements relatifs à la charge du véhicule

riori et le poids de la flèche d'attelage de la remorque, si vous en tirez une. La plaque d'information sur les pneus et la capacité de charge située sur le seuil de la porte du conducteur de votre véhicule indique la charge que le véhicule peut transporter.

6

#### **⚠ AVERTISSEMENT**

● **Ne surchargez jamais votre véhicule. Une surcharge peut endommager votre véhicule, nuire à ses performances, y compris à sa maniabilité et au freinage, causer la défaillance d'un pneu et entraîner un accident.**

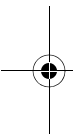

Il est important de connaître la signification des termes suivants avant de charger le véhicule:

- Charge maximale du véhicule sur le pneu: charge sur un pneu individuel, déterminée en distribuant le poids maximal du véhicule chargé sur chaque essieu puis en divisant par deux.

6-8 Sécurité de conduite

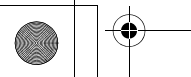

- Charge normale du véhicule sur le pneu: charge d'un pneu individuel, déterminée en distribuant le poids à vide, le poids des accessoires et le poids normal des occupants sur chaque essieu puis en divisant par deux.
- Poids maximal du véhicule chargé: il s'agit de la somme des éléments suivants:
  - (a) poids à vide;
  - (b) poids des accessoires;
  - (c) capacité de chargement; et
  - (d) poids des options de série.
- Poids à vide: poids d'un véhicule motorisé pourvu d'équipement standard. Ce poids comprend la contenance maximale en carburant, en huile et en liquide de refroidissement.

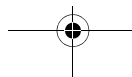

- Poids des accessoires: poids combiné (en plus des éléments standards remplaçables) de la boîte-pont, de la direction assistée, des freins assistés, des vitres électriques, des sièges à commande électrique, de la radio et du chauffage, pour autant que ces éléments soient disponibles en tant qu'équipement de série (qu'ils soient installés ou pas).
- Capacité de chargement: somme de la charge nominale, de la charge des bagages et du résultat de la multiplication de 68 kg (150 lb)\* par le nombre désigné de places assises dans le véhicule.

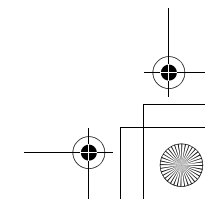
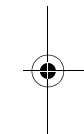

## Renseignements relatifs à la charge du véhicule

- Poids des options de série: poids combiné des options régulières de série installées pesant 2,3 kg (5 lb) de plus que les éléments standards qu'elles remplacent, et qui n'ont pas été considérées précédemment dans le poids à vide ni dans le poids des accessoires; on inclut entre autres les freins pour conditions extrêmes, les stabilisateurs de conduite, une galerie de toit, une batterie de grande capacité et une garniture spéciale.
  - Poids normal des occupants: 68 kg (150 lb)\* multipliés par le nombre d'occupants spécifiés (3 dans le cas de votre véhicule)
  - Répartition des occupants: La répartition des occupants dans l'habitacle (pour votre véhicule, la répartition est de 2 à l'avant et 1 dans le siège arrière)
- \*:68 kg (150 lb) est le poids d'une personne, selon la législation des É.-U et du Canada.

### Plaque d'information sur les pneus et la capacité de charge

N00630101449

La plaque d'information sur les pneus et la capacité de charge est apposée sur le seuil intérieur de la porte côté conducteur.

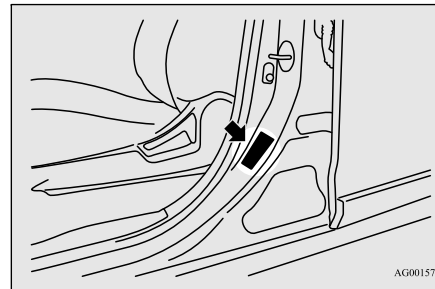

Cette plaque indique le nombre maximum d'occupants permis dans le véhicule ainsi que le «poids combiné des passagers et de la charge» (A), appelé la capacité de chargement du véhicule. Le poids des options non installées en usine, ainsi que le poids de la flèche d'une remorque et la charge sur le toit sont inclus dans la définition de «charge» lorsque l'on

détermine la capacité de chargement du véhicule. Cette plaque indique également la taille et la pression de gonflage recommandées pour les pneus d'équipement d'origine du véhicule. Pour plus d'informations, reportez-vous à la rubrique «Pneus», page 9-14.

### Type 1

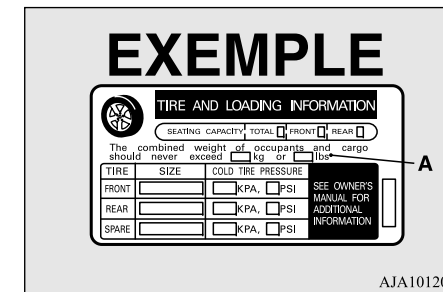

6

## Renseignements relatifs à la charge du véhicule

## Type 2

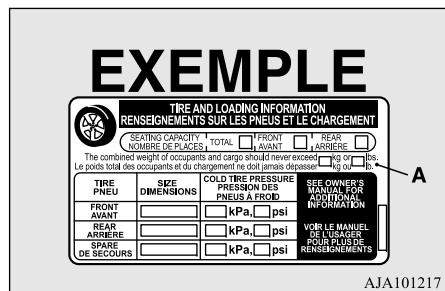

## Étapes servant à déterminer la charge limite adéquate

N00630201293

1. Repérez l'énoncé «The combined weight of occupants and cargo should never exceed XXX kg or XXX lbs.» (Le poids combiné des passagers et de la charge ne devra jamais dépasser XXX kg ou XXX lbs.) sur la plaque d'information du véhicule.
2. Déterminez le poids combiné du conducteur et des passagers qui prennent place dans le véhicule.

3. Soustrayez le poids combiné du conducteur et des passagers de XXX kg ou de XXX lbs.

4. La valeur qui en résulte équivaut à la capacité de charge maximale disponible pour le chargement et les bagages. Par exemple, si la quantité «XXX» est égale à 1 400 lb. et qu'il y aura cinq passagers de 150 lbs. dans votre véhicule, la charge disponible et la charge des bagages est de 650 lb. ( $1\,400 - 750 (5 \times 150) = 650$  lbs.)

5. Déterminez le poids combiné des bagages et du chargement du véhicule. Par mesure de sécurité, le poids ne peut pas excéder la capacité de charge disponible pour le chargement et les bagages calculée à l'étape 4.

6. Si votre véhicule tracte une remorque, la charge de votre remorque doit être transférée à votre véhicule. Veuillez consulter ce manuel pour déterminer la façon dont ceci réduit la capacité de charge disponible pour le chargement et les bagages de votre véhicule.

Renseignements relatifs à la charge du véhicule

**REMARQUE**

- Le tableau suivant fournit des informations sur le calcul des capacités totales de charge, de chargement/bagages et de remorquage de votre véhicule en fonction de diverses configurations de sièges ainsi que du nombre et du poids des occupants. Ce tableau est utilisé à titre d'exemple. Il est possible qu'il ne corresponde pas exactement à la capacité de charge et au nombre d'occupants de votre véhicule.
- Pour les exemples suivants, le poids combiné des occupants et de la charge ne doit jamais excéder 392 kg (865 lb).

Occupants			Poids combiné des occupants et du chargement inscrit sur la plaque du pneu	MOINS	le poids combiné des occupants	= Poids de la flèche de remorque et du chargement/bagages DISPONIBLE
TOTAL	AVANT	ARRIÈRE				
<b>EXEMPLE 1</b>						
5	2	3	392kg (865 lb)	moins	Occupant 1: 91kg (200 lb) Occupant 2: 59kg (130 lb) Occupant 3: 73kg (160 lb) Occupant 4: 45kg (100 lb) Occupant 5: 36kg (80 lb) POIDS TOTAL: 304kg (670 lb)	= 88kg (195 lb)
					304kg (670 lb)	
<b>EXEMPLE 2</b>						
3	2	1	392kg (865 lb)	moins	Occupant 1: 95kg (210 lb) Occupant 2: 82kg (180 lb) Occupant 3: 68kg (150 lb) POIDS TOTAL: 245kg (540 lb)	= 147kg (325 lb)
					245kg (540 lb)	
<b>EXEMPLE 3</b>						
2	2	0	392kg (865 lb)	moins	Occupant 1: 91kg (200 lb) Occupant 2: 91kg (200 lb) POIDS TOTAL: 182kg (400 lb)	= 210kg (465 lb)
					182kg (400 lb)	

AJM100096

6

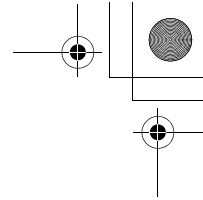
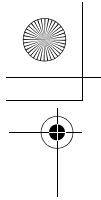

### Renseignements relatifs à la charge du véhicule

**REMARQUE**

- Ne dépassez pas les poids nominaux bruts sur les essieux avant et arrière (PNBE) pour un véhicule à pleine charge. Pour de plus amples renseignements sur les poids nominaux bruts sur l'essieu du véhicule, le chargement du véhicule et l'attelage d'une remorque, reportez-vous à la section «Caractéristiques techniques» du présent manuel.

## 6

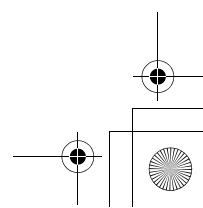
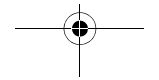
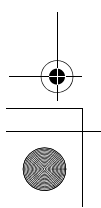
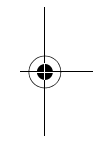
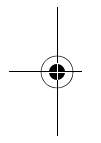

## Chargements

N00629700435

### Précautions pour le chargement de l'espace utilitaire

N00630301151

Pour déterminer la capacité de chargement de l'espace utilitaire de votre véhicule, soustrayez le poids de tous les occupants du véhicule de la capacité de chargement de votre véhicule. Pour plus d'informations, au besoin, reportez-vous à la section «Étapes servant à déterminer la charge limite adéquate», page 6-10.

N'UTILISEZ PAS les données de poids nominal brut du véhicule et de poids nominal brut sur l'essieu recommandées sur l'étiquette de certification de sécurité située sur le seuil intérieur de la porte du conducteur comme guide pour le poids des passagers et/ou le poids de charge.

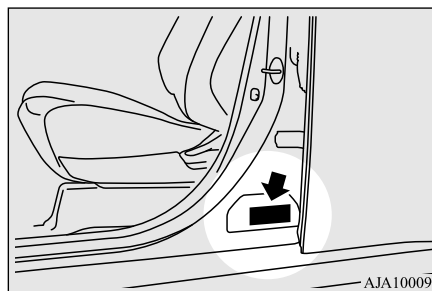

AJA100092

### AVERTISSEMENT

- Pour réduire les risques de blessures graves ou mortelles, les poids combinés du conducteur, des passagers et du chargement de l'espace utilitaire ne peuvent jamais excéder la capacité de chargement du véhicule.
  - Le dépassement de la capacité de chargement du véhicule affecte négativement le comportement du véhicule, y compris la maniabilité et le freinage, et peut entraîner un accident.
  - Ne transportez pas de charge ou de bagage dépassant le sommet du dossier de siège. Assurez-vous que la charge ou les bagages ne peuvent pas bouger lorsque le véhicule se déplace.
- Si votre vue arrière est bloquée ou la charge du véhicule est propulsée dans l'habitacle lors d'un freinage brusque, cela peut causer un accident ou des blessures graves, voire mortelles.

### AVERTISSEMENT

- Mettez les charges ou les bagages lourds dans le compartiment de chargement de votre véhicule. Tentez de répartir le poids de façon équilibrée.

### Chargement du toit

N00630401152

6

### AVERTISSEMENT

- Tout poids placé sur le toit du véhicule remonte le centre de gravité du véhicule et nuit à sa tenue de route. En conséquence, toute erreur de conduite ou toute manœuvre d'urgence peut mener à une perte de contrôle et provoquer un accident. Conduisez lentement et évitez les manœuvres excessives comme des freinages brusques ou des changements de direction soudains.
- Veillez à ce que le poids des bagages et de la galerie sur le toit ne dépasse pas la charge maximale sur le toit de 50 kg (110 lb). Si vous dépassez la charge maximale sur le toit, ceci pourrait endommager le véhicule ou provoquer un accident.
- Le poids total de tous les occupants et des bagages, y compris la charge sur le toit, ne doit pas dépasser la capacité de chargement du véhicule. Pour plus d'information, reportez-vous à la section «Plaque d'information sur les pneus et la capacité de charge», page 11-3

## Chargements

### ⚠ AVERTISSEMENT

- La charge sur le toit est déterminée en ajoutant le poids de la galerie et le poids des bagages placés sur la galerie.
- Pour plus d'informations, reportez-vous à la section «Poids du véhicule: charge maximale sur le toit», page 11-5.

### 📖 REMARQUE

- Pour éviter les bruits de vent ou l'augmentation de la consommation en carburant, enlevez la galerie quand vous ne l'utilisez pas.
- Avant d'utiliser une station de lavage automatique, demandez au préposé si la galerie doit être enlevée.

6

### ⚠ ATTENTION

- Ne chargez pas les bagages directement sur le toit. Utilisez une galerie qui s'adapte correctement à votre véhicule.  
Pour l'installation, reportez-vous au manuel d'instructions fourni avec la galerie de toit.
- Placez les bagages sur la galerie de telle sorte à en distribuer le poids de façon égale, en plaçant les éléments les plus lourds en bas. Ne chargez pas d'éléments plus larges que la galerie de toit.
- Avant de conduire et après avoir effectué une courte distance, vérifiez toujours la charge pour vous assurer que celle-ci est bien attachée à la galerie.  
Arrêtez le véhicule régulièrement et vérifiez si la charge est toujours bien attachée. Si la charge n'est pas bien attachée, celle-ci pourrait tomber du véhicule et l'endommager, endommager un autre véhicule ou provoquer un danger pour les autres.

### Cache de support de montage de galerie (le cas échéant)

N00630601112

Lorsque vous installez une galerie, utilisez les supports fournis à cet effet. Les supports se situent en dessous de chaque cache.

### Dépose des caches

1. Faites glisser chaque cache (A) vers l'avant du véhicule.
2. Soulevez le bord avant du cache (A).

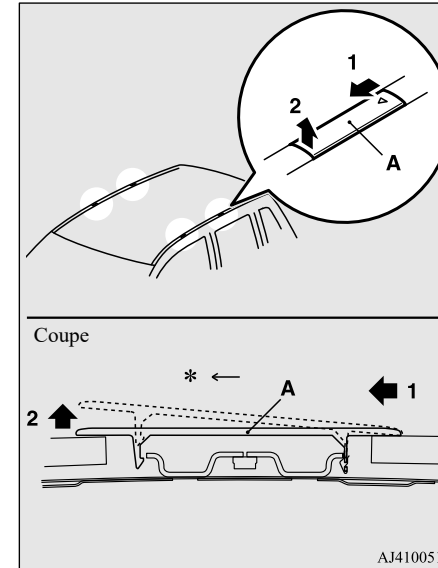

AJ4100512

\*: Avant du véhicule

### Repose des caches

Pour reposer les caches, suivez les étapes de dépose dans le sens inverse.



## Attelage d'une remorque

N00629801404

L'attelage d'une remorque nuit à la tenue de route de votre véhicule, à ses performances, au freinage, à sa durée de vie et à l'économie de conduite (consommation en carburant, etc.).

Si vous tirez une remorque avec ce véhicule, assurez-vous de bien utiliser l'équipement adéquat et conduisez prudemment en faisant attention lorsque vous braquez ou freinez.

### ATTENTION

- Ne perdez pas le contrôle de votre véhicule quand vous tirez une remorque.
- Utilisez toujours l'équipement adéquat.
- Conduisez toujours prudemment.

### ATTENTION

- Tout dommage occasionné à votre véhicule par l'utilisation d'un équipement inadéquat ou par une conduite incorrecte n'est pas couvert par la garantie.

### REMARQUE

- Nous vous recommandons de charger la batterie d'alimentation principale au lithium-ion avant de tirer une remorque.

## Attelage d'une remorque

### Limites de poids

Ne dépassez jamais la capacité de chargement du véhicule, le poids maximum de la remorque (A), le poids maximum à la flèche d'attelage (B) ou le poids nominal brut sur l'essieu (PNBE).

6

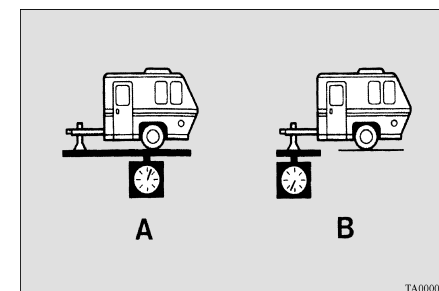

TA0000283

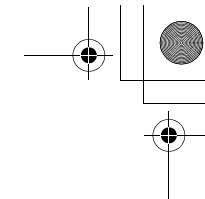
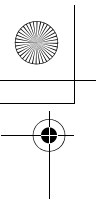

## Attelage d'une remorque

### Capacités de chargement

La capacité de chargement du véhicule est imprimé sur la plaque d'information sur les pneus et la capacité de charge sous la mention «Poids combiné des passagers et cargaisons».

**6**

Le poids comprend le poids de tous les passagers et le poids total que le véhicule peut transporter.

Pour plus d'informations, reportez-vous à la section «Plaque d'information sur les pneus et la capacité de charge», page 6-9.

### Poids maximum de la remorque

Les recommandations pour le remorquage jusqu'à cette limite sont les suivantes.

Avec frein: 680 kg (1 500 lb)

Sans frein: 567 kg (1 250 lb)

### Poids à la flèche d'attelage

Le poids à la flèche d'attelage de n'importe quelle remorque est important car il affecte la capacité de chargement du véhicule.

La capacité de chargement du véhicule comprend toute charge et tous les passagers transportés. Si vous tirez une remorque, il vous faut inclure le poids à la flèche d'attelage de la remorque dans vos calculs de la capacité de chargement. Pour plus d'information sur la capacité de chargement du véhicule, reportez-vous à la section «Plaque d'information sur les pneus et la capacité de charge», page 6-9.

Ne dépassez pas le poids à la flèche d'attelage maximum de votre véhicule.

Avec frein: 68 kg (150 lb)

Sans frein: 57 kg (125 lb)

Après avoir chargé votre remorque, pesez la remorque puis la flèche d'attelage séparément pour vérifier si les poids sont adéquats.

Maintenez la charge de la flèche d'attelage de la remorque à 10 % du poids de la remorque chargée pour atteler la charge. La charge sur la flèche d'attelage peut être modifiée en distribuant correctement la charge dans la remorque. Elle peut être vérifiée en pesant séparément la remorque chargée et ensuite la flèche d'attelage.

### Poids nominal brut sur l'essieu (PNBE)

Les PNBE sont imprimés sur l'étiquette de certification qui est rivetée sur le seuil de la porte du conducteur. Reportez-vous à la section «Étiquetage du véhicule», page 11-2.

### Attelage de la remorque

Choisissez une barre d'attelage et une boule adéquates et assurez-vous qu'elles soient installées à une hauteur qui soit compatible avec celle de la remorque.

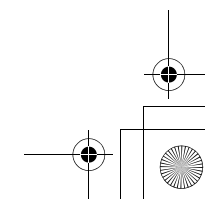
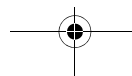
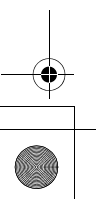
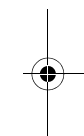
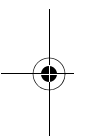

Utilisez une barre d'attelage qui distribue bien uniformément la charge sur la flèche d'attelage à l'ensemble du châssis.

### **⚠ AVERTISSEMENT**

- Si vous devez percer la carrosserie de votre véhicule pour installer une barre d'attelage, assurez-vous de bien sceller les orifices plus tard, lorsque vous enlevez la barre d'attelage. Si vous ne les scellez pas, du monoxyde de carbone (CO) toxique provenant de votre pot d'échappement peut pénétrer dans votre véhicule. Reportez-vous à la section «Système d'échappement», page 9-27.

### **📖 REMARQUE**

- Mitsubishi Motors recommande l'utilisation d'un système de contrôle du roulis chaque fois que vous devez utiliser la remorque, afin d'améliorer la stabilité du remorquage. Pour plus d'informations, veuillez prendre contact avec un concessionnaire agréé Mitsubishi EV.

### **Chaînes de sûreté**

Une chaîne de sûreté doit toujours être utilisée entre le véhicule et la remorque tirée. Laissez suffisamment de mou à la chaîne pour les virages. La chaîne doit passer en des-

sous de la flèche d'attelage pour empêcher celle-ci de tomber au sol si elle venait à être endommagée ou séparée.

Pour les procédures correctes relatives à la chaîne, consultez un concessionnaire agréé Mitsubishi EV.

### **⚠ ATTENTION**

- Ne tirez jamais une remorque sans utiliser une chaîne de sûreté attachée correctement à la remorque comme au véhicule. Si l'unité d'accouplement ou la boule d'attelage rencontre un problème, la remorque pourrait se séparer du véhicule.

### **Entretien à effectuer quand vous attelez une remorque**

Votre véhicule devra être entretenu plus souvent si vous tirez une remorque. Reportez-vous au «MANUEL DE GARANTIE/D'ENTRETIEN». Lors d'une utilisation avec une remorque, les éléments tels que l'huile de boîte-pont automatique, l'huile moteur, l'huile de pont arrière, la courroie, le système de refroidissement et le système de freinage sont particulièrement importants. Chacun de ces points est traité dans ce manuel.

Pour plus de détails, veuillez vous reporter à la section «Soin et entretien du véhicule».

### **Attelage d'une remorque**

Vérifiez régulièrement que les écrous et les boulons de la barre d'attelage soient bien serrés.

### **Freins de remorque**

Mitsubishi Motors recommande que toute remorque dont le poids total est supérieur à 567 kg (1 250 lb) soit équipée de son propre système de freinage électrique ou à inertie.

**6**

Si vous choisissez un système de freinage électrique, assurez-vous qu'il soit bien alimenté électriquement. N'essayez pas de détourner le système hydraulique de votre véhicule. Toute tentative de raccordement des freins de remorque au système hydraulique de votre véhicule, même si cette modification semble bien fonctionner, diminue l'efficacité de vos freins et génère un risque.

### **Feux arrière de la remorque**

Les feux arrière de la remorque doivent être conformes aux réglementations fédérales, nationales et régionales. Consultez votre concessionnaire de véhicules de tourisme local pour vous informer des réglementations en vigueur dans votre région et utilisez uniquement l'équipement conçu pour votre véhicule.



## Attelage d'une remorque

Comme l'éclairage et le câblage varient selon le type et la marque de la remorque, faites installer un connecteur adéquat par un technicien qualifié pour relier le véhicule et la remorque. Un équipement ou une installation inadéquat(e) peut endommager le système électrique de votre véhicule et affecter votre garantie.

### 6

## Équipement pour remorque supplémentaire

De nombreux états et de nombreuses provinces canadiennes requièrent l'installation de rétroviseurs extérieurs spéciaux pour l'attelage d'une remorque. Même si cela n'est pas requis, installez des rétroviseurs spéciaux si vous ne parvenez pas à voir correctement derrière vous ou si la remorque génère un angle mort.

Demandez à votre revendeur ou à l'agence de location de la remorque si d'autres éléments sont recommandés dans votre cas.



## Suggestions d'utilisation

### ⚠ AVERTISSEMENT

- Si une des vitres arrière est ouverte lorsque vous tirez une remorque avec votre véhicule, du monoxyde de carbone, invisible et inodore, peut pénétrer dans votre véhicule. Celui-ci peut provoquer une perte de conscience ou la mort. Reportez-vous à la section «Système d'échappement», page 9-27.  
Pour optimiser votre sécurité quand vous tirez une remorque:
- Faites inspecter votre système d'échappement en cas de fuite et effectuez les réparations nécessaires avant de démarrer.
- Maintenez les vitres arrière fermées.
- Si des gaz d'échappement pénètrent dans votre véhicule par une vitre ouverte ou une autre ouverture, enclenchez votre système de chauffage ou de climatisation avant avec la soufflerie réglée sur n'importe quelle vitesse. Ceci permet d'introduire de l'air extérieur frais dans votre véhicule. N'utilisez pas le système de recirculation car il ne fait que refaire circuler l'air à l'intérieur de votre véhicule. Reportez-vous à la section «Sélecteur d'air», page 7-10.

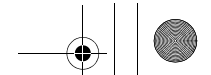
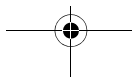

## Préparation du conducteur

Tirer une remorque nécessite une certaine expérience.

Avant de vous lancer sur la route, il vous faut connaître votre remorque. Familiarisez-vous à la manipulation et au freinage de votre véhicule avec le poids supplémentaire de la remorque. Gardez toujours à l'esprit que le véhicule que vous conduisez maintenant est désormais bien plus long et répond moins efficacement que votre véhicule sans remorque.

## Préparation du véhicule

Avant de démarrer, vérifiez l'attelage de la remorque, les chaînes de sûreté, les pneus et le réglage des rétroviseurs.

## Pneu

Assurez-vous que les pneus de votre véhicule soient gonflés à la pression de gonflage des pneus à froid décrite dans le manuel. Ces chiffres sont indiqués sur la plaque d'information sur les pneus et la capacité de charge fixée sur le seuil de la porte du conducteur.

Reportez-vous à la section «Pressions de gonflage des pneus», page 9-19.

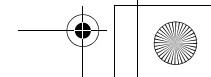



## Distance de sécurité

Maintenez une distance de sécurité au moins deux fois plus importante que vous ne le feriez en conduisant votre véhicule sans remorque. Ceci peut vous aider à éviter des situations de freinage brusque et de changements de direction soudains.

## Dépassement

Il vous faut prévoir une plus grande distance de dépassement quand vous tirez une remorque. Et comme la longueur de votre véhicule est bien plus grande, il vous faut aller bien au-delà de la distance habituelle par rapport au véhicule que vous dépassez avant de pouvoir retourner sur votre voie.

## Marche arrière

Maintenez le bas du volant de direction d'une main. Ensuite, pour tourner la remorque vers la gauche, déplacez simplement cette main vers la gauche. Pour tourner la remorque vers la droite, déplacez votre main vers la droite. Reculez toujours lentement et, si possible, demandez à quelqu'un de vous guider.



## Pour tourner

### ⚠ ATTENTION

- Quand vous tirez une remorque et que vous voulez tourner dans un virage serré, celle-ci peut entrer en contact avec le véhicule. Ceci pourrait endommager votre véhicule. Évitez tout virage serré quand vous tirez une remorque.

Pour tourner avec une remorque, décrivez un angle plus large que la normale pour aider à éviter que la remorque ne heurte les rampes, le trottoir, les panneaux de signalisation, les arbres ou d'autres objets.

Évitez toute manœuvre impulsive ou soudaine. Enclenchez votre clignotant bien à l'avance.

## Surchauffe

Le remorquage ajoute une charge supplémentaire sur le moteur électrique, le moteur et la boîte-pont, ce qui peut provoquer une surchauffe. Voici quelques suggestions pour réduire la surchauffe:

Cause de la surchauffe    Solution  
 Climatisation en marche    Éteignez  
 Vitesses sur autoroute    Réduisez la vitesse

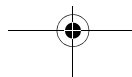

## Attelage d'une remorque

Si vous remorquez dans une région de haute altitude, le liquide de refroidissement du moteur et l'huile de la boîte-pont automatique surchauffent à une température inférieure qu'à altitude normale.

Si vous coupez votre système EV hybride à brancher immédiatement après avoir tiré une remorque à haute altitude sur une côte raide, votre véhicule peut montrer des signes similaires à une surchauffe. Pour éviter cela, laissez tourner le système EV hybride à brancher pendant que vous êtes garé (de préférence sur un sol de niveau) avec la boîte-pont automatique en position «P» (stationnement) pendant quelques minutes avant d'arrêter le système EV hybride à brancher.

- Si l'affichage d'avertissement de température du liquide de refroidissement du moteur apparaît sur l'écran d'information de l'affichage multi-information, reportez-vous à la section «Surchauffe du moteur», page 8-5.

## Conduite en côte

Réduisez votre vitesse et mettez le sélecteur en position «B» (FREINAGE PAR RÉCUPÉRATION) avant de descendre une pente longue ou raide. Si vous ne placez pas le sélecteur en position «B» (FREINAGE PAR

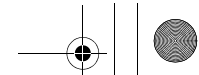

## Remorquage derrière une autocaravane

RÉCUPÉRATION), une utilisation excessive des freins pourrait réduire leur efficacité.

Vous pouvez tirer la remorque en position «D» (conduite). Quand la charge restante dans la batterie d'alimentation principale au lithium-ion est faible, ou quand vous conduisez à grande vitesse sur des pentes montantes longues à haute température, la puissance de la batterie d'alimentation principale au lithium-ion est restreinte et la vitesse du véhicule peut diminuer.

Vous pouvez récupérer la vitesse du véhicule si le niveau de charge de la batterie d'alimentation principale au lithium-ion est récupéré.

## Stationnement

Placez toujours des cales ou des blocs sous les roues du véhicule et de la remorque lorsque vous stationnez. Veillez à bien serrer le frein de stationnement et appuyez sur l'interrupteur de stationnement électrique. Évitez de stationner sur une côte avec une remorque, mais si vous ne pouvez pas l'éviter, suivez auparavant la procédure suivante:

1. Appliquez les freins et maintenez-les appliqués.
2. Demandez à quelqu'un de placer des cales ou des blocs sous les roues du véhicule et de la remorque.

3. Une fois les cales ou les blocs en place, relâchez les freins lentement jusqu'à ce que les cales ou les blocs absorbent la charge.
4. Serrez fermement le frein de stationnement.
5. Appuyez sur l'interrupteur de stationnement électrique et arrêtez le système EV hybride à brancher.

Pour redémarrer après un stationnement en côte:

1. Démarrez le système EV hybride à brancher. Assurez-vous de maintenir la pédale de frein enfoncée.
2. Placez le sélecteur en position «D» (conduite) ou «R» (marche arrière).
3. Relâchez le frein de stationnement et la pédale de frein et avancez ou reculez lentement pour vous dégager des cales ou des blocs. Arrêtez-vous et appliquez les freins.
4. Demandez à quelqu'un de ramasser les cales ou les blocs.

## Remorquage derrière une autocaravane

N00630701025

Remorquer le véhicule derrière une autocaravane signifie son remorquage avec les quatre roues au sol.

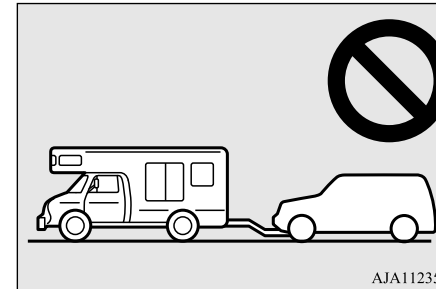

### ATTENTION

- Votre véhicule n'a pas été conçu pour être remorqué derrière une autocaravane.
- Ce type de remorquage peut endommager le moteur électrique. Tout dommage provoqué par le remorquage derrière une autocaravane n'est pas couvert par la garantie du véhicule.

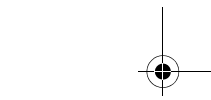
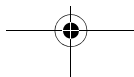
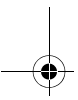
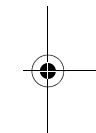
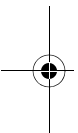
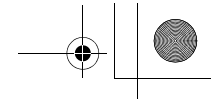

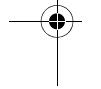
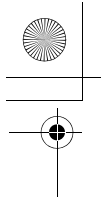

Handwriting practice area consisting of ten horizontal dashed lines.

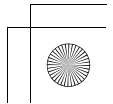
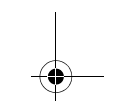
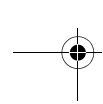
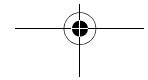
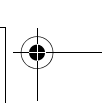
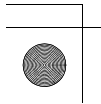
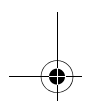
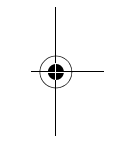
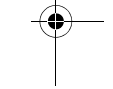
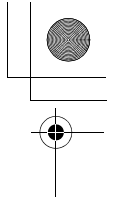
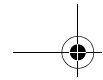
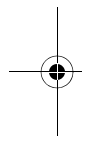



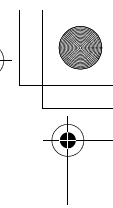
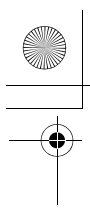

# Commandes de confort

Bouches d'air .....7-2  
 Climatiseur à commande automatique à deux zones .....7-5  
 Conseils importants concernant la climatisation .....7-15  
 Purificateur d'air .....7-16  
 Système de climatisation à distance (le cas échéant).....7-16  
 Chauffage .....7-16  
 Renseignements généraux concernant la radio .....7-16

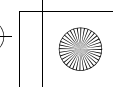
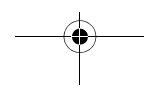
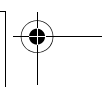
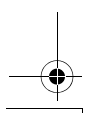
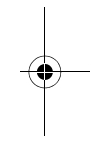
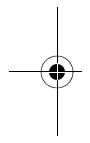

## Bouches d'air

### Bouches d'air

N00729901334

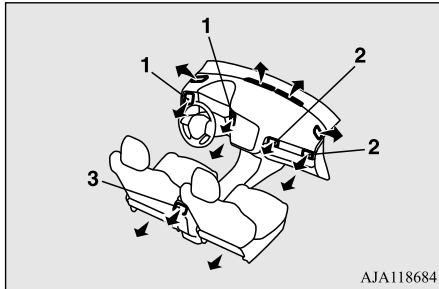

7

- 1- Bouches d'air côté conducteur
- 2- Bouches d'air côté passager
- 3- Bouches d'air arrière

### Réglages du débit et de la direction de l'air

N00730201395

#### REMARQUE

- En de rares occasions, l'air provenant des bouches d'air d'un véhicule équipé de climatisation peut embuer les vitres. Ce phénomène est seulement dû au brusque refroidissement de l'air humide et n'indique pas une défaillance du système.
- Ne laissez aucune boisson ou autre liquide pénétrer dans les bouches d'air, car ils pourraient empêcher la climatisation de fonctionner normalement.

### Bouches d'air côté conducteur

Déplacez le bouton (A) pour effectuer des réglages.

Pour fermer la bouche d'air, déplacez le bouton (A) aussi loin que possible vers l'extérieur.

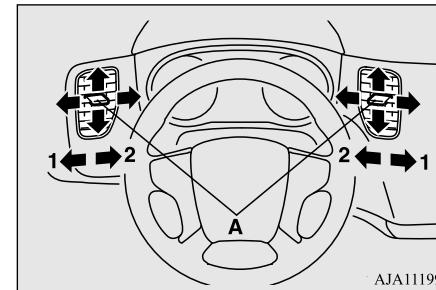

- 1- Fermeture
- 2- Ouverture

## 7-2 Commandes de confort

### Bouches d'air côté passager

Déplacez le bouton (A) pour effectuer des réglages.

Pour fermer la bouche d'air, déplacez le bouton (A) aussi loin que possible vers la gauche.

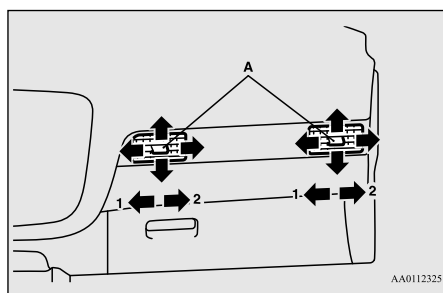

- 1- Fermeture
- 2- Ouverture

### Bouches d'air arrière

La bouche d'air peut être ouverte et fermée à l'aide du sélecteur rotatif (A).

(≡) - Ouvert

(☒) - Fermé

Réglez la direction du flux d'air à l'aide du bouton (B).

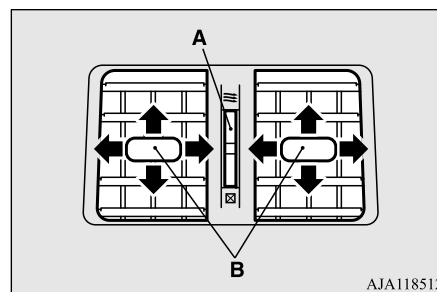

### Changement du sélecteur de mode

N00736401810

Pour modifier la position et la quantité d'air provenant des bouches d'air, appuyez sur l'interrupteur MODE ou l'interrupteur du dégivreur. Reportez-vous à la section «Interrupteur MODE», page 7-9, ou «Interrupteur de dégivreur», page 7-10.

Les symboles ci-dessous sont utilisés dans les illustrations suivantes pour illustrer la quantité d'air provenant des bouches d'air.

7

→: une petite quantité d'air provient des bouches d'air

➔: une quantité d'air moyenne provient des bouches d'air

➔➔: une quantité importante d'air provient des bouches d'air

## Bouches d'air

### Position vers le visage

L'air se dirige uniquement vers la partie supérieure de l'habitacle.

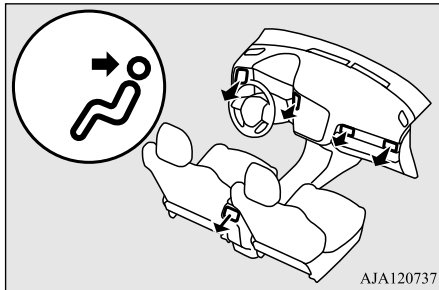

7

### Position vers les pieds et le visage

L'air se dirige à la fois vers la partie supérieure de l'habitacle et vers les jambes.

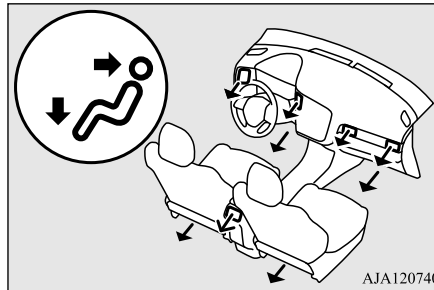

### Position vers les pieds

L'air se dirige principalement vers les jambes.

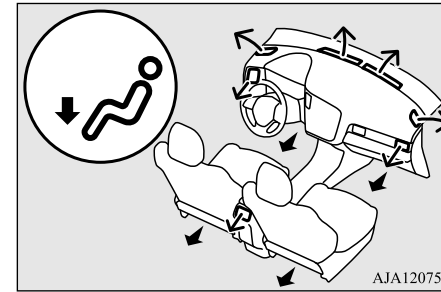

### REMARQUE

- Vous pouvez régler le rapport de débit d'air diffusé vers les pieds/le visage à l'aide du sélecteur de mode en position «  ».
- Pour de plus amples informations, nous vous recommandons de consulter un concessionnaire agréé Mitsubishi EV.
- Sur les véhicules équipés du lien d'écran audio pour téléphone intelligent, des opérations à l'écran peuvent être utilisées pour effectuer le réglage. Reportez-vous au manuel du propriétaire fourni séparément pour plus de détails.

## Climatiseur à commande automatique à deux zones

### Position de dégivrage et vers les pieds

L'air se dirige vers les jambes, le pare-brise et les vitres de porte.

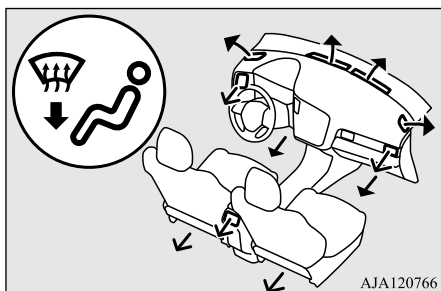

AJA120766

### REMARQUE

- Vous pouvez régler le rapport de débit d'air en position pieds/dégivrage à l'aide du sélecteur de mode en position «».
- Pour de plus amples informations, nous vous recommandons de consulter un concessionnaire agréé Mitsubishi EV.
- Sur les véhicules équipés du lien d'écran audio pour téléphone intelligent, des opérations à l'écran peuvent être utilisées pour effectuer le réglage. Reportez-vous au manuel du propriétaire fourni séparément pour plus de détails.

### Position de dégivrage

L'air se dirige surtout vers le pare-brise et les vitres de porte.

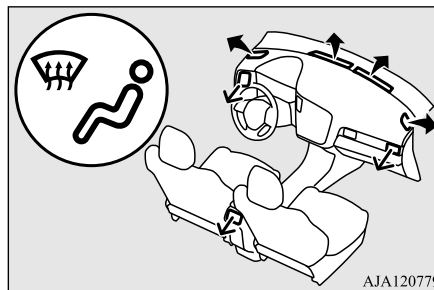

AJA120779

### Climatiseur à commande automatique à deux zones

N00731501513

Le refroidissement ou le chauffage ne peuvent être effectués que lorsque le témoin Prêt est allumé.

Quand le mode de fonctionnement de l'interrupteur d'alimentation est ON (marche), seule la soufflerie est disponible.

### REMARQUE

- Si l'affichage de niveau de la batterie d'alimentation principale au lithium-ion indique 0, il est impossible d'obtenir le refroidissement, même si le climatiseur est en marche. Reportez-vous à la section «Écran d'affichage du niveau de la batterie d'alimentation au lithium-ion», page 5-168.
- Si le moteur ne peut pas démarrer pour cause de manque de carburant etc., le chauffage ne peut pas fonctionner même si le climatiseur est en marche.
- Pendant la charge de la batterie d'alimentation principale au lithium-ion, vous pouvez utiliser le climatiseur. Reportez-vous à la section «Utilisation de dispositifs électriques pendant la charge», page 3-48.

## Climatiseur à commande automatique à deux zones

### Tableau de commande

N00711801839

7

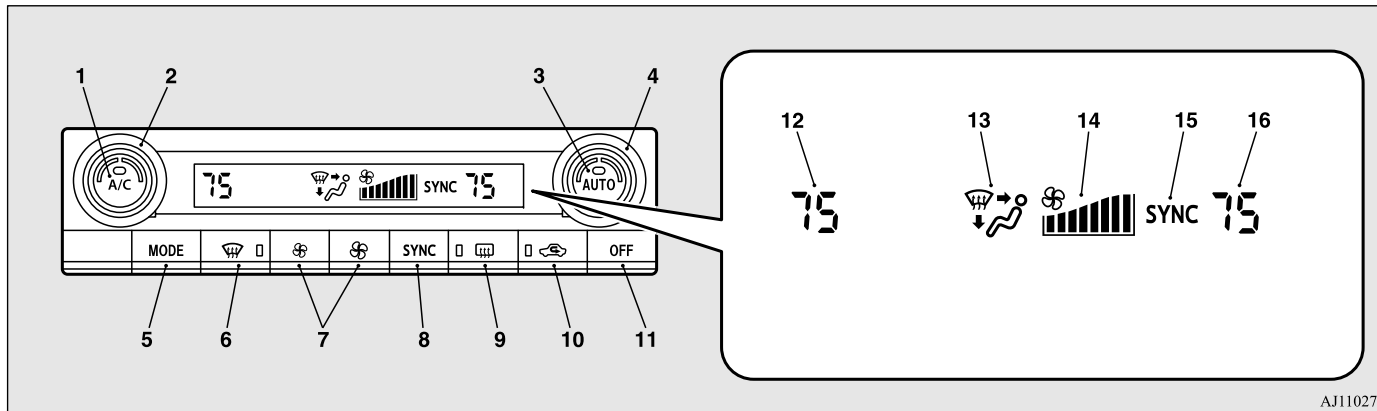

AJ1102791

- |   |  |
|---|--|
| <ul style="list-style-type: none"> <li>1- Interrupteur de climatisation</li> <li>2- Sélecteur de contrôle de la température côté conducteur</li> <li>3- Interrupteur AUTO</li> <li>4- Sélecteur de contrôle de la température côté passager</li> <li>5- Interrupteur MODE</li> <li>6- Interrupteur de dégivreur</li> <li>7- Sélecteur de vitesse de soufflerie</li> <li>8- Interrupteur SYNC</li> <li>9- Interrupteur de dégivreur de lunette arrière à commande électrique → p.5-237</li> <li>10- Sélecteur d'air</li> </ul> | <ul style="list-style-type: none"> <li>11- Interrupteur OFF (arrêt)</li> <li>12- Affichage de la température côté conducteur → p.7-8</li> <li>13- Affichage de sélection de mode</li> <li>14- Affichage de la vitesse de soufflerie</li> <li>15- Témoin SYNC</li> <li>16- Affichage de la température côté passager → p.7-8</li> </ul> |
|---|--|

#### REMARQUE

- Un capteur de température de l'air intérieur (A) se trouve à la position illustrée. Ne placez jamais rien sur ce capteur, car cela l'empêcherait de fonctionner correctement.

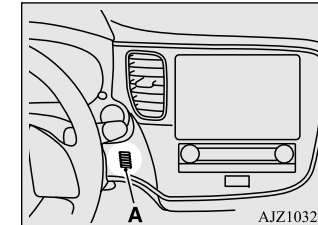

AJZ103261

### 7-6 Commandes de confort

## Climatiseur à commande automatique à deux zones

**REMARQUE**

● Pendant que le mode de priorité EV est activé, sauf dans les cas où vous actionnez l'interrupteur du dégivreur, le moteur ne démarre pas.

La performance du chauffage peut donc ne pas être suffisante lorsque le mode de priorité EV est activé. Si tel est le cas, désactivez le mode de priorité EV. Reportez-vous à la section «Interrupteur EV», page 5-78.

● Comme le fonctionnement de la climatisation est contrôlé lorsque le mode ECO fonctionne, il est possible que vous ayez l'impression que l'efficacité du système de climatisation soit insuffisante. Reportez-vous à la section «Interrupteur du mode ECO», page 5-230.

● Vous pouvez sélectionner le fonctionnement normal du système de climatisation, même pendant l'utilisation du mode ECO.

Sur les véhicules équipés du lien d'écran audio pour téléphone intelligent, des opérations à l'écran peuvent être utilisées pour modifier le réglage. Reportez-vous au manuel du propriétaire fourni séparément pour plus de détails.

● Par très grand froid, il se peut que l'écran du panneau de commande du système de climatisation fonctionne très lentement. Il ne s'agit pas d'une défaillance.

Ce phénomène disparaîtra dès que la température intérieure du véhicule sera revenue à la normale.

**Sélecteur de vitesse de soufflerie**

N00736901310

Appuyez sur le sélecteur de vitesse de soufflerie (1) pour augmenter la vitesse de soufflerie.

Appuyez sur le sélecteur de vitesse de soufflerie (2) pour réduire la vitesse de soufflerie.

La vitesse sélectionnée (A) pour la soufflerie est indiquée sur l'affichage.

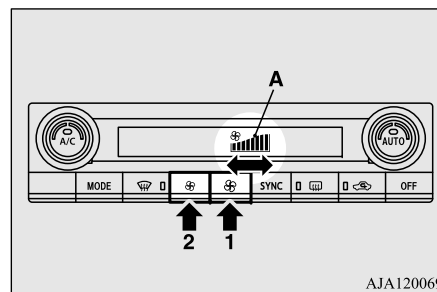

- 1- Augmentation
- 2- Diminution

**REMARQUE**

● En raison d'une chute de tension de batterie ou d'un autre problème, la vitesse de soufflerie peut être temporairement inférieure au réglage de l'affichage de vitesse de soufflerie sélectionnée ou le ventilateur peut s'arrêter.

Si le ventilateur s'arrête, sélectionnez le mode de fonctionnement OFF (arrêt), attendez quelques minutes, puis sélectionnez de nouveau le mode de fonctionnement ON (marche).

Dans les cas suivants, faites inspecter le système par un concessionnaire agréé Mitsubishi EV.

• La vitesse de soufflerie reste inférieure à la vitesse de soufflerie réglée via l'affichage de vitesse de soufflerie ou la vitesse de soufflerie diminue fréquemment.

• Le ventilateur ne fonctionne pas même après l'arrêt et le redémarrage du système EV hybride à brancher ou le ventilateur s'arrête fréquemment.

7

## Climatiseur à commande automatique à deux zones

**Sélecteur de contrôle de la température**

N00737001565

Pour réchauffer l'air, tournez le sélecteur de contrôle de la température dans le sens des aiguilles d'une montre. Tournez-le dans le sens inverse des aiguilles d'une montre pour refroidir l'air.

La température sélectionnée (A) est alors indiquée sur l'affichage.

7

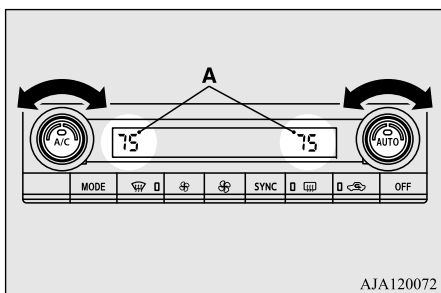

AJA120072

**REMARQUE**

- La valeur de température du climatiseur change conjointement avec l'unité de température extérieure de l'affichage multi-information. Reportez-vous à la section «Modification de l'unité de température», page 5-179.

**REMARQUE**

- Quand la température du liquide de refroidissement du moteur est basse, la température de l'air du chauffage ne change pas instantanément, même si vous avez sélectionné l'air chaud avec l'interrupteur.

Pour empêcher le pare-brise et les vitres de s'embuer, le mode de ventilation passe à «» et la vitesse de soufflerie diminue tandis que le système fonctionne en mode AUTO.

- Si vous avez l'impression que l'air est plus chaud ou plus froid que la température définie, vous pouvez la régler selon vos préférences.

Pour de plus amples informations, nous vous recommandons de consulter un concessionnaire agréé Mitsubishi EV.

- Lorsque la température est réglée sur la position la plus élevée ou la plus basse, le climatiseur et la sélection d'air sont automatiquement modifiés de la manière suivante.

De plus, si la sélection de l'air est effectuée manuellement après un changement automatique, le fonctionnement manuel sera sélectionné.

- Chauffage rapide (lorsque la température est réglée sur la position la plus élevée)  
L'air extérieur entre dans l'habitacle et le système de climatisation s'arrête.

**REMARQUE**

- Refroidissement rapide (lorsque la température est réglée sur la position la plus basse)  
L'air intérieur est recyclé et le système de climatisation fonctionne.

Les indications ci-dessus sont les réglages par défaut. Vous pouvez personnaliser le sélecteur d'air et l'interrupteur de climatisation pour les adapter à vos préférences personnelles.

Contactez un concessionnaire agréé Mitsubishi EV pour obtenir de l'aide.

Reportez-vous à la section «Personnalisation de l'interrupteur de climatisation (modification du réglage de fonction)», page 7-12.

Reportez-vous à la section «Personnalisation du sélecteur d'air (modification du réglage de fonction)», page 7-11.



## Climatiseur à commande automatique à deux zones

### ■ Pour régler séparément la température du côté conducteur et du côté passager

Quand le témoin «SYNC» (A) s'éteint en faisant tourner le sélecteur de contrôle de la température côté passager (B) ou en appuyant sur l'interrupteur SYNC, la température côté conducteur et celle du côté passager peuvent être réglées séparément.

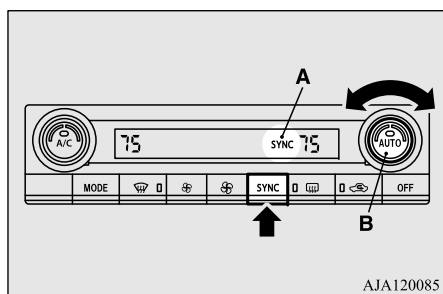

### REMARQUE

- Quand le témoin «SYNC» (A) s'allume en appuyant sur l'interrupteur SYNC, la température côté passager se règle sur la même valeur de température que celle du côté conducteur.
- Quand le témoin «SYNC» (A) est allumé, si vous actionnez le sélecteur de contrôle de la température côté conducteur (B), la température côté passager se synchronise avec celle du côté conducteur.

### Interrupteur MODE

N00737101335

Pour modifier la quantité d'air provenant des bouches d'air, appuyez sur l'interrupteur MODE. Chaque fois que vous appuyez sur l'interrupteur MODE, le mode passe au mode suivant dans l'ordre suivant: «*نتر*» → «*نتر*» → «*نمر*» → «*نمر*» → «*نمر*» → «*نتر*». Le mode sélectionné (A) apparaît sur l'affichage. Reportez-vous à la section «Changement du sélecteur de mode», page 7-3.

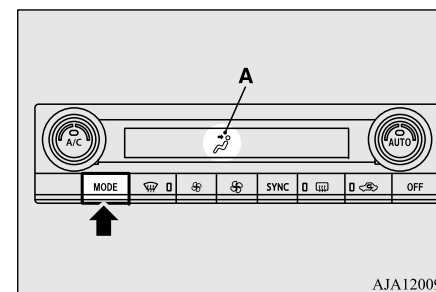

7



## Climatiseur à commande automatique à deux zones

### Interrupteur de dégivreur

N00703401126

Quand vous appuyez sur cet interrupteur, le mode passe à «». Le témoin (A) s'allume et le mode «» (B) est indiqué sur l'affichage.

7

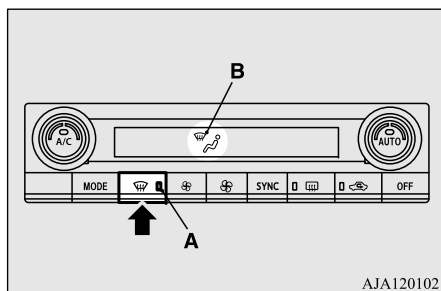

AJA120102

### REMARQUE

- Lorsque vous appuyez sur l'interrupteur de dégivreur, le système de climatisation est automatiquement actionné et l'air extérieur (par opposition à l'air recyclé) est sélectionné. Cette commande de commutation automatique est effectuée afin d'éviter que les vitres ne s'embuent, même si la fonction «Commande de climatisation automatique désactivée» ou «Commande de sélection automatique de l'air désactivée» est sélectionnée. Reportez-vous aux sections «Personnalisation de l'interrupteur de climatisation (modification du réglage de fonction)», page 7-12, et «Personnalisation du sélecteur d'air (modification du réglage de fonction)», page 7-11.
- Pour garantir la clarté de la vision, il est possible que le moteur démarre quand vous appuyez sur l'interrupteur du dégivreur, même si le mode de priorité EV est activé. Reportez-vous à la section «Interrupteur EV», page 5-78.

### Sélecteur d'air

N00737201525

Utilisez en temps normal la position d'air extérieur pour éviter la formation de buée ou de givre sur le pare-brise et les vitres latérales et pour les désembuer/dégivrer rapidement.

Pour modifier la sélection d'air, appuyez simplement sur le sélecteur d'air.

- Air extérieur (Le témoin (A) est éteint)  
De l'air extérieur est introduit dans l'habitacle.
- Air recyclé (Le témoin (A) est allumé)  
L'air est remis en circulation à l'intérieur de l'habitacle.

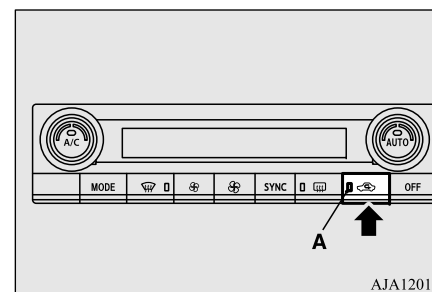

AJA120115

Quand la climatisation est allumée, la sélection de l'air est contrôlée automatiquement. Quand la climatisation est éteinte, le sélecteur

## Climatiseur à commande automatique à deux zones

d'air repasse automatiquement à la position d'air extérieur.

Si vous désirez un refroidissement important, ou si l'air extérieur est vicié par de la poussière ou par d'autres polluants, sélectionnez la position d'air recyclé. Passez régulièrement à la position d'air extérieur pour éviter que de la buée ne se forme sur les vitres.

**ATTENTION**

- Le fait de recycler l'air pendant une période trop longue peut entraîner la formation de buée sur les vitres.

**REMARQUE**

- Si le sélecteur de mode est placé sur la position «», vous ne pouvez ni couper le climatiseur, ni utiliser la position d'air recyclé. Ceci empêche la formation de buée sur les vitres.
- Lorsque la température du liquide de refroidissement du moteur atteint un certain point, le sélecteur d'air passe automatiquement en position d'air recyclé et le témoin (A) s'allume. À ce stade, le système ne passe pas en position d'air extérieur, même si vous appuyez sur le sélecteur d'air.

**REMARQUE**

- Quand la température extérieure est élevée, le système ne passe pas en position d'air extérieur même quand vous appuyez sur le sélecteur d'air si le climatiseur est en marche. Ceci sert à protéger le compresseur de climatisation; ce n'est pas une défaillance.

**Personnalisation du sélecteur d'air (modification du réglage de fonction)**

N00712300081

Vous pouvez modifier les fonctions suivantes en fonction de vos préférences.

- Activation de la commande de sélection automatique de l'air:  
Quand l'interrupteur AUTO est actionné, le sélecteur d'air est aussi contrôlé automatiquement.
- Désactivation de la commande de sélection automatique de l'air:  
Le sélecteur d'air n'est pas contrôlé automatiquement, même si l'interrupteur AUTO est actionné.
- Modification des réglages  
Appuyez sur le sélecteur d'air pendant au moins 10 secondes.

Une fois le réglage modifié, le système émet un signal sonore et le témoin (A) clignote.

- Quand le réglage est passé d'activé à désactivé, le système émet trois signaux sonores et le témoin (A) clignote trois fois.
- Quand le réglage est passé de désactivé à activé, le système émet deux signaux sonores et le témoin lumineux (A) clignote trois fois.

**7**

Sur les véhicules équipés du lien d'écran audio pour téléphone intelligent, des opérations à l'écran peuvent aussi être utilisées pour modifier le réglage. Reportez-vous au manuel du propriétaire fourni séparément pour plus de détails.

**REMARQUE**

- Le réglage par défaut est «Commande de sélection automatique de l'air activée».
- Quand l'interrupteur de dégivreur est actionné, la sélection d'air passe automatiquement en position d'air extérieur, même si le système est réglé sur «Commande de sélection automatique de l'air désactivée», afin d'éviter que les vitres ne s'embuent.

## Climatiseur à commande automatique à deux zones

**Interrupteur de climatisation**

N00737301539

Appuyez sur l'interrupteur et le compresseur de climatisation se met en marche. Le témoin (A) s'allume.

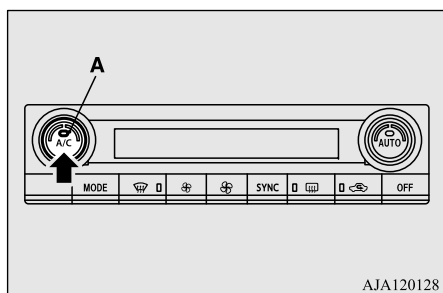

AJA120128

Appuyez à nouveau sur l'interrupteur et le compresseur du climatiseur s'arrêtera, accompagné de l'extinction du témoin (A).

**REMARQUE**

- Si un problème est détecté dans le compresseur de climatisation, le témoin (A) clignote. Appuyez une fois sur l'interrupteur de climatisation pour l'arrêter, puis une autre fois pour la remettre en marche. Si le témoin (A) ne clignote pas, cela signifie qu'il n'y a pas de problème. S'il continue à clignoter, faites-le vérifier par un concessionnaire agréé Mitsubishi EV.

**REMARQUE**

- Parfois, par exemple, après avoir utilisé un poste de lavage à haute pression, le condensateur peut être mouillé et le témoin (A) clignote temporairement. Attendez un peu, puis appuyez une fois sur l'interrupteur de climatisation pour arrêter le système, puis une nouvelle fois pour le remettre en marche. Une fois l'eau évaporée, le témoin ne clignote plus.

### ■ Personnalisation de l'interrupteur de climatisation (modification du réglage de fonction)

N00712200110

Vous pouvez modifier les fonctions suivantes en fonction de vos préférences.

- Activation de la commande de climatisation automatique:  
Quand vous appuyez sur l'interrupteur AUTO, ou quand le sélecteur de contrôle de la température a été réglé sur la température minimale, l'interrupteur de climatisation est commandé automatiquement.
- Désactivation de la commande de climatisation automatique:  
L'interrupteur de climatisation n'est pas commandé automatiquement, sauf si vous utilisez cet interrupteur de climatisation.

- Modification des réglages

Appuyez sur l'interrupteur de climatisation pendant au moins 10 secondes.

Une fois le réglage modifié, le système émet un signal sonore et le témoin (A) clignote.

- Quand le réglage est passé d'activé à désactivé, le système émet trois signaux sonores et le témoin (A) clignote trois fois.
- Quand le réglage est passé de désactivé à activé, le système émet deux signaux sonores et le témoin lumineux (A) clignote trois fois.

Sur les véhicules équipés du lien d'écran audio pour téléphone intelligent, des opérations à l'écran peuvent aussi être utilisées pour modifier le réglage. Reportez-vous au manuel du propriétaire fourni séparément pour plus de détails.

**REMARQUE**

- Le réglage par défaut est «Commande de climatisation automatique activée».
- Quand l'interrupteur de dégivreur est actionné, le climatiseur fonctionne automatiquement, même si le système est réglé sur «Commande de climatisation automatique désactivée», afin d'éviter que les vitres ne s'embuent.

## Climatiseur à commande automatique à deux zones

**Interrupteur AUTO**

N00703501101

Lorsque l'interrupteur AUTO est actionné, le témoin (A) s'allume et la sélection de mode, le réglage de la vitesse de la soufflerie, la sélection de l'air extérieur/recyclé, le réglage de la température et l'état ON (marche)/OFF (arrêt) du système de climatisation sont tous commandés automatiquement. Le mode sélectionné et la vitesse de la soufflerie ne sont pas indiqués sur l'affichage.

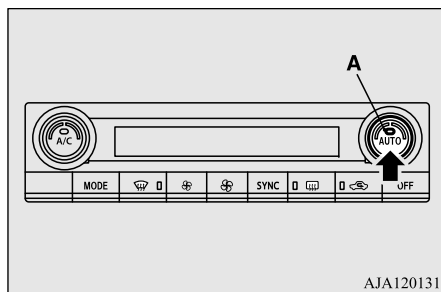
**Interrupteur OFF (arrêt)**

N00703601085

Appuyez sur l'interrupteur OFF (arrêt) pour éteindre le système de climatisation.

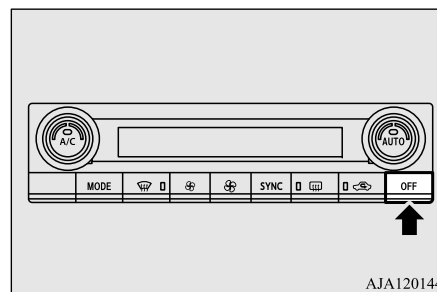
**Fonctionnement du système de climatisation (mode automatique)**

N00731701658

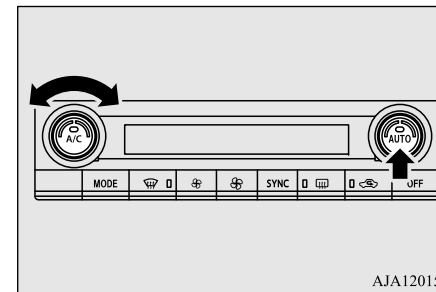

7

Dans des conditions normales, utilisez le système en mode AUTO et suivez les procédures ci-dessous:

1. Appuyez sur l'interrupteur AUTO.
2. Réglez le sélecteur de contrôle de la température sur la température désirée. La température peut être réglée dans une plage de valeurs comprise entre 61 (bas) et 89 (haut) environ (lorsque l'unité de température extérieure de l'affichage multi-information indique °F) ou 17 (bas) et 31 (haut) (lorsque l'unité de température extérieure de l'affichage multi-information indique °C).

## Climatiseur à commande automatique à deux zones

Les réglages de bouches d'air, d'air de recyclage/extérieur, de vitesse de la soufflerie, de température et de commande marche/arrêt de la climatisation sont contrôlés automatiquement.

### REMARQUE

- Dans des conditions normales, réglez la température sur environ 75 (lorsque l'unité de température extérieure de l'affichage multi-information indique °F) ou 24 (lorsque l'unité de température extérieure de l'affichage multi-information indique °C).
- Quand la température du liquide de refroidissement du moteur est basse, la température de l'air du chauffage ne change pas instantanément, même si vous avez sélectionné l'air chaud avec le sélecteur de température. Pour empêcher le pare-brise et les vitres de s'embruier, le mode de ventilation passe à «» et la vitesse de soufflerie diminue.

## Fonctionnement du système de climatisation (mode manuel)

N00731801125

La vitesse de soufflerie et le mode de ventilation peuvent être contrôlés manuellement en réglant la sélection de la vitesse de soufflerie et l'interrupteur MODE sur les positions désirées. Pour revenir au fonctionnement automatique, appuyez sur l'interrupteur AUTO.



7-14 Commandes de confort

## Dégivrage ou désembuage (pare-brise, vitres de porte)

N00732401678

### ATTENTION

- Pour des raisons de sécurité, veiller à pouvoir bien voir à travers toutes les vitres.

Pour enlever la buée ou le givre du pare-brise et des vitres de porte, utilisez l'interrupteur MODE ou l'interrupteur du dégivreur («» ou «»).

### ■ Dégivrage ordinaire

Utilisez ce réglage pour maintenir dégagés le pare-brise et les vitres de porte, et pour chauffer l'espace des pieds (en cas de conduite par temps de pluie ou de neige).

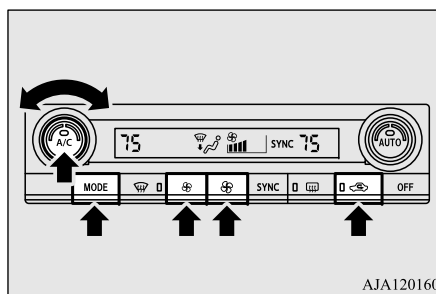

1. Réglez le sélecteur d'air sur la position d'air extérieur.
2. Réglez l'interrupteur MODE sur la position «».
3. Réglez la vitesse de soufflerie souhaitée en appuyant sur le sélecteur de vitesse de soufflerie.
4. Réglez la température souhaitée en tournant le sélecteur de contrôle de la température.
5. Appuyez sur l'interrupteur de climatisation.

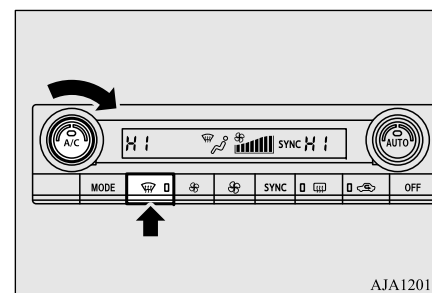

### ■ Dégivrage rapide



1. Appuyez sur l'interrupteur de dégivreur.
2. Réglez la température sur la position la plus élevée.

## Conseils importants concernant la climatisation

**REMARQUE**

- Quand le témoin «» est allumé, le compresseur de climatisation se met automatiquement en marche. De même, la position d'air extérieur sera automatiquement sélectionnée.
- Si le témoin «» est allumé, vous ne pouvez ni couper la climatisation, ni utiliser la position d'air recyclé. Ceci empêche la formation de buée sur les vitres.
- Pour désembuer rapidement, dirigez le débit d'air des bouches d'air latérales vers les vitres de porte.
- Lors d'un dégivrage, ne réglez pas la température sur la position de refroidissement maximal. Ceci enverrait de l'air froid sur le pare-brise et de la buée se formerait.

**Conseils importants concernant la climatisation**

N00733701447

- Si possible, stationnez votre véhicule dans un endroit ombragé. Si vous stationnez votre véhicule en plein soleil, la température de l'habitacle sera très élevée. Il faudra donc plus de temps pour refroidir l'intérieur du véhicule. Si vous ne pouvez pas éviter de vous garer en plein soleil, ouvrez les vitres pendant quelques minutes après la mise en marche de la climatisation pour évacuer l'air chaud.

Ensuite, fermez les vitres lorsque le climatiseur fonctionne. L'entrée d'air extérieur dans l'habitacle par les vitres ouvertes réduit l'efficacité du refroidissement.

- Lorsque le climatiseur fonctionne, veillez à ce que rien n'obstrue la prise d'air extérieure qui se trouve devant le pare-brise (feuilles mortes, etc.). L'accumulation de feuilles mortes dans la chambre de prise d'air nuit à la circulation normale de l'air et bouche les drains d'évacuation d'eau.
- Un refroidissement/chauffage trop important peut affecter l'autonomie EV, alors veuillez conserver une température adéquate afin de prolonger l'autonomie EV.

**Recommandations sur le réfrigérant et le lubrifiant du système de climatisation**

Si le climatiseur semble moins performant que d'habitude, la cause peut être une fuite de réfrigérant.

Faites inspecter le système par un concessionnaire agréé Mitsubishi EV.

**ATTENTION**

- Le système de climatisation de votre véhicule doit être chargé de réfrigérant HFO-1234yf et de lubrifiant POE MA68EV. L'utilisation d'autres réfrigérants ou lubrifiants endommagera gravement l'intégralité du système de climatisation et nécessitera éventuellement son remplacement. Il est déconseillé de laisser du réfrigérant s'échapper dans l'atmosphère. Le nouveau réfrigérant HFO-1234yf utilisé dans votre véhicule est conçu pour ne pas attaquer la couche d'ozone. De plus, il a un impact notablement réduit sur le réchauffement climatique de la planète par rapport au réfrigérant HFC-134a.

**7****Pendant une longue période d'inactivité**

Le climatiseur doit être mis en marche pendant cinq minutes minimum chaque semaine, même par temps froid. Cela comprend le fonctionnement en mode de dégivrage rapide. La mise en marche hebdomadaire du climatiseur permet de lubrifier les pièces internes du compresseur et de le maintenir en bon état de fonctionnement.

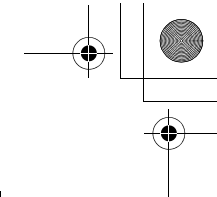

## Purificateur d'air

### Purificateur d'air

N00733801204

Le système de climatisation est équipé d'un filtre à air qui enlève le pollen et la poussière. La capacité de filtrage du pollen et de la poussière du filtre à air se réduit quand celui-ci devient sale, alors remplacez-le régulièrement. Pour plus d'information concernant les intervalles d'entretien, reportez-vous au «MANUEL DE GARANTIE/D'ENTRETIEN».

7

### REMARQUE

- L'utilisation dans certaines conditions, comme la conduite sur une route poussiéreuse et l'usage fréquent du climatiseur, peut provoquer une réduction de la durée de vie du filtre. Quand vous vous rendez compte que le débit de l'air est plus faible qu'à l'accoutumée ou quand le pare-brise ou les vitres commencent à s'embuer facilement, remplacez le filtre à air.

Contactez un concessionnaire agréé Mitsubishi EV pour obtenir de l'aide.

### Système de climatisation à distance (le cas échéant)

N00766601039

Vous avez la possibilité de faire fonctionner la climatisation avant de vous servir du véhicule.

Pour plus de détails, reportez-vous à la section «Commande à distance MITSUBISHI», page 3-44.

### Chauffage

N00766700033

Quand le chauffage est en route, le moteur démarre parce que le système de chauffage utilise la chaleur du liquide de refroidissement du moteur.

Comme votre véhicule est équipé d'un chauffage électrique, le nombre de démarrages du moteur peut être réduit car la puissance stockée dans la batterie au lithium-ion est utilisée lors du chauffage de l'habitacle du véhicule.

### REMARQUE

- Si la température ambiante est basse, il est possible que le moteur démarre pour le chauffage lorsque le système EV hybride à brancher est démarré avec la climatisation en marche. Si vous voulez arrêter le moteur, sélectionnez le mode de priorité EV avec le mode de fonctionnement de l'interrupteur d'alimentation sur «ON» (marche) avant de démarrer le système EV hybride à brancher. Reportez-vous à la section «Interrupteur EV», page 5-78.

### Renseignements généraux concernant la radio

N00733901553

La radio de votre véhicule capte les fréquences AM et FM.

La distance, les obstacles et les interférences de signaux nuisent à la qualité de la réception.

Cette radio est conforme à la section 15 des normes établies par la Commission fédérale des communications (FCC) (pour les véhicules vendus aux États-Unis). Son fonctionnement est soumis aux conditions suivantes:

- Ce dispositif ne peut causer d'interférences nuisibles.

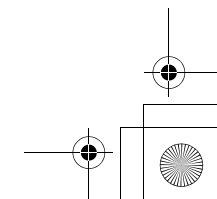
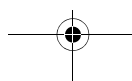



## Renseignements généraux concernant la radio

- Ce dispositif doit accepter toute interférence reçue, y compris les interférences pouvant provoquer un fonctionnement indésirable.

### ⚠ ATTENTION

- Tout changement ou toute modification effectués par l'utilisateur, et dont la conformité n'est pas expressément approuvée par la partie décrite ci-dessus, peut entraîner l'annulation du droit de cet utilisateur de se servir de l'équipement.

### Émission des signaux

Les signaux FM ne suivent pas la surface terrestre, et ils ne sont pas non plus réfléchis par la haute atmosphère. Pour cette raison, les bandes d'émissions FM ne peuvent pas être captées sur de longues distances. Les signaux AM suivent la surface terrestre et sont réfléchis par la haute atmosphère. Pour cette raison, les bandes d'émissions AM peuvent être captées sur de longues distances.

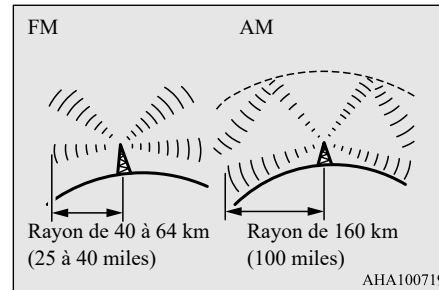

### Réception faible (évanouissement)

En raison d'une gamme restreinte de signaux FM et de la façon dont les ondes FM se transmettent, vous constaterez probablement une faible réception FM ou un évanouissement. La réception peut être mauvaise lorsque la

diffusion est bloquée par des montagnes ou de semblables obstructions.

### Réflexion

La raison pour laquelle vous pouvez écouter les fréquences FM, et non pas les fréquences AM, dans les garages souterrains, sous les ponts, etc., c'est que les signaux FM, contrairement aux signaux AM, sont réfléchis par des objets solides, tels que des édifices, etc. Les signaux FM, réfléchis facilement par les édifices, peuvent aussi provoquer des bruits parasites.

Le signal direct provenant de la station d'émission atteint l'antenne un peu avant le signal réfléchi. Cet écart peut provoquer des bruits parasites ou du scintillement.

Cette anomalie se produit principalement dans les zones urbaines.

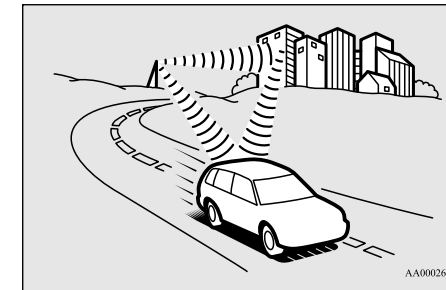

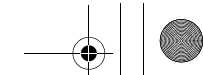

## Renseignements généraux concernant la radio

### Transmodulation

Si vous écoutez une station de faible puissance et que vous êtes à proximité d'une station de haute puissance, les deux stations peuvent être captées en même temps.

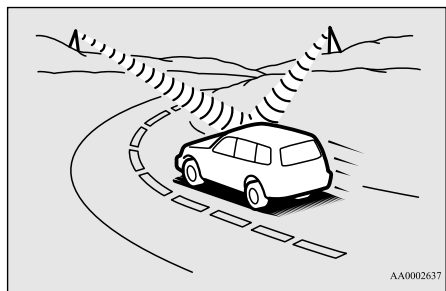

7

### Réception stéréophonique FM

La réception stéréophonique requiert un signal de diffusion de haute qualité. Cela signifie que les types de perturbations énumérés précédemment deviennent plus évidents et que la portée de réception est réduite quelque peu durant une réception stéréophonique.

### Causes des perturbations

Les systèmes électriques des véhicules à proximité nuisent à la réception FM, tout particulièrement ceux exempts de dispositif électronique de suppression des parasites. La perturbation est encore plus prononcée si la station est de faible puissance ou mal syntonisée.

La réception FM n'est pas aussi sensible aux perturbations électriques que la réception AM. La réception AM est sensible aux perturbations électriques, telles que les lignes d'énergie électrique et les autres types similaires de phénomène électrique.

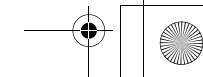
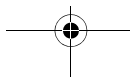
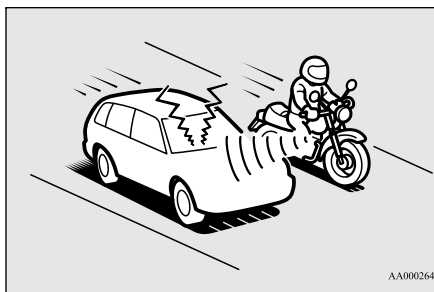

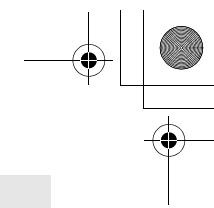
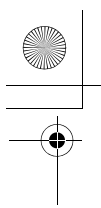

## Mesures d'urgence

En cas de panne du véhicule .....	8-2
S'il n'est pas possible de sélectionner le mode de fonctionnement OFF (arrêt) .....	8-2
Démarrage par câbles volants du système EV hybride à brancher ..	8-2
Surchauffe du moteur .....	8-5
Cric et outils .....	8-7
Kit de réparation de pneu .....	8-8
Comment changer un pneu .....	8-15
Remorquage .....	8-19
Conduite dans des conditions difficiles .....	8-20
Système de coupure de la pompe à carburant .....	8-22

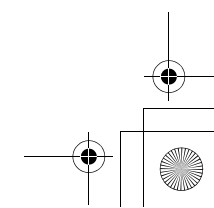
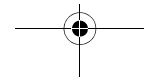
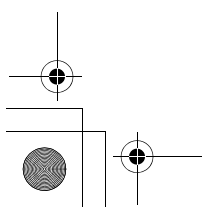
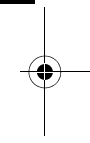
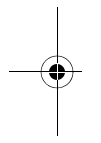

## En cas de panne du véhicule

### En cas de panne du véhicule

N00836301256

Si votre véhicule tombe en panne sur la route, poussez-le sur le bas-côté et allumez les feux de détresse. En l'absence de bas-côté, ou si celui-ci n'est pas sûr, conduisez lentement sur la voie de droite, avec les feux de détresse allumés, jusqu'à ce que vous puissiez vous arrêter dans un endroit sûr. Laissez clignoter les feux de détresse.

8

#### ⚠ AVERTISSEMENT

- Si vous ne pouvez pas évaluer le véhicule en toute sécurité à cause des dommages qu'il a encourus, ne touchez pas le véhicule. Quittez le véhicule et contactez les services d'urgence. Avertissez les services d'urgence qu'il s'agit d'un véhicule électrique hybride à brancher.

### Si le témoin Prêt s'éteint pendant la conduite

L'assistance électrique de la direction et des freins ne fonctionnera pas, ce qui les rendra difficile à utiliser.

- Le servofrein ne fonctionnera pas, les freins n'auront donc pas une bonne adhérence.

## 8-2 Mesures d'urgence

Il sera plus difficile d'appuyer sur la pédale de frein que d'habitude.

- Puisqu'il n'y a pas de direction assistée, le volant de direction sera difficile à tourner.

### Quand le témoin Prêt s'éteint à une intersection

Demandez de l'aide à vos passagers, aux passants, etc. pour pousser votre véhicule et le mettre dans un endroit sûr, et allumez les feux de détresse.

Quand vous déplacez le véhicule, mettez le mode de fonctionnement de l'interrupteur d'alimentation sur ON (marche) et placez le sélecteur en position «N» (point mort).

### S'il n'est pas possible de sélectionner le mode de fonctionnement OFF (arrêt)

N00860700074

S'il n'est pas possible de sélectionner le mode de fonctionnement OFF (arrêt), effectuez la procédure suivante.

1. Placez le levier sélecteur en position «P» (stationnement), puis sélectionnez le mode de fonctionnement «OFF» (arrêt).

2. L'une des autres causes pourrait être une faible tension de la batterie de démarrage de 12 V.

Dans ce cas, le système de télé-déverrouillage et la clé F.A.S.T. ne fonctionneront pas non plus. Contactez un concessionnaire agréé Mitsubishi EV.

### Démarrage par câbles volants du système EV hybride à brancher

N00836401866

Si le système EV hybride à brancher ne peut pas être démarré parce que la batterie de démarrage de 12 V est faible ou morte, vous pouvez le démarrer avec la batterie d'un autre véhicule à l'aide de câbles volants.

#### ⚠ AVERTISSEMENT

- Pour réduire le risque d'inflammation du gaz pouvant être émis par la batterie, lisez attentivement cette section avant de procéder au démarrage du véhicule par câbles volants.
- N'essayez pas de faire démarrer votre véhicule en le poussant ou en le remorquant. Vous pourriez provoquer un accident et causer ainsi des blessures graves, voire mortelles, et endommager le véhicule.

## Démarrage par câbles volants du système EV hybride à brancher

**ATTENTION**

- N'essayez pas de démarrer le véhicule à l'aide de câbles volants branchés sur la batterie de démarrage de 12 V lorsque la batterie d'alimentation principale au lithium-ion est en train d'être chargée. Vous pourriez endommager le véhicule ou l'équipement de charge.

**REMARQUE**

- N'utilisez pas de câbles volants s'ils sont endommagés ou corrodés.

1. Enlevez tout bijou métallique, comme une montre ou un bracelet, qui pourrait causer un contact électrique accidentel.
2. Les véhicules doivent être suffisamment proches l'un de l'autre pour que les câbles volants puissent relier les deux batteries, mais ils ne doivent pas se toucher.

**ATTENTION**

- Vérifiez l'autre véhicule. Il doit être équipé d'une batterie de 12 volts. Si la batterie n'a pas 12 volts, les deux systèmes peuvent être endommagés.

3. Appliquez fermement le frein de stationnement sur votre véhicule et placez le sélecteur en position «P» (stationnement).

4. Serrez fermement le frein de stationnement de l'autre véhicule. Placez la boîte-pont automatique sur «P» (stationnement) ou la boîte-pont manuelle sur «N» (point mort).
5. Tournez le commutateur d'allumage (l'interrupteur d'alimentation) de chaque véhicule sur «LOCK» (verrouillage) ou «OFF» (arrêt).

**REMARQUE**

- Éteignez les phares, le chauffage et autres charges électriques. Vous éviterez ainsi la production d'étincelles et préserverez les deux batteries.

6. Ouvrez le capot, enlevez le couvercle à fusibles de la boîte à fusibles principale. Reportez-vous aux sections «Capot», page 9-4 et «Fusibles: Compartiment moteur», page 9-28.

7. Ouvrez le couvercle de la borne pour câble volant dans la boîte à fusibles principale.

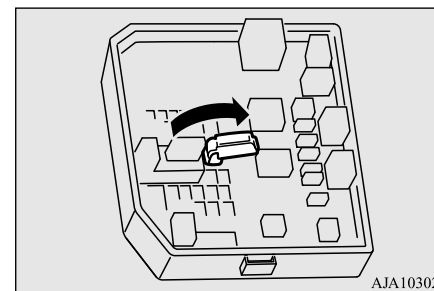
**8****REMARQUE**

- Vous ne pouvez pas charger la batterie déchargée d'un autre véhicule en connectant des câbles volants à cette borne pour câble volant.

## Démarrage par câbles volants du système EV hybride à brancher

8. Connectez une extrémité d'un câble volant ① à la borne pour câble volant (A) de votre véhicule, et l'autre extrémité ② à la borne positive (+) de la batterie d'appoint (B). Connectez une extrémité de l'autre câble volant ③ à la borne négative (-) de la batterie d'appoint, et l'autre extrémité ④ au point de masse désigné de votre véhicule.

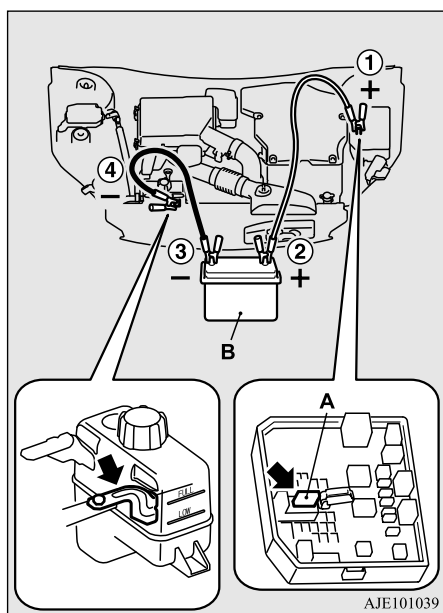

### ⚠️ AVERTISSEMENT

- **Veillez à suivre l'ordre correct quand vous connectez le câble volant, comme suit: ①→②→③→④**
- **Veillez à ce que le raccordement ④ soit fait comme il faut à l'emplacement désigné correct (comme illustré). Si le raccordement est effectué directement à la borne négative (-) de la batterie, les gaz inflammables de l'intérieur de la batterie pourraient prendre feu et exploser et provoquer des blessures.**
- **Lors de la connexion des câbles volants, ne branchez pas le câble positif (+) à la borne négative (-). La formation d'étincelles pourrait faire exploser la batterie.**
- **Faites attention à ce que le câble volant ne s'emmêle pas dans le ventilateur de refroidissement ou autre pièce rotative dans le compartiment moteur.**

### 📖 REMARQUE

- Si vous connectez le câble volant à un endroit autre que la position désignée, vous risquez d'endommager le véhicule.
- Utilisez des câbles électriques adaptés à la puissance de la batterie. Sinon, les câbles risquent d'être endommagés par la chaleur.

9. Faites démarrer le moteur dans le véhicule qui fournit la tension. Laissez le moteur tourner au ralenti pendant quelques minutes, puis démarrez le système EV hybride à brancher dans votre véhicule.
10. Vérifiez que le témoin Prêt s'allume. Si le témoin Prêt ne s'allume pas, contactez un concessionnaire agréé Mitsubishi EV.
11. Une fois que le témoin Prêt s'est allumé, déconnectez les câbles volants dans l'ordre inverse de leur connexion.
12. Vérifiez que le sélecteur peut être passé à toutes les positions autres que la position «P» (stationnement).
13. Faites inspecter la batterie de démarrage de 12 V par votre concessionnaire agréé Mitsubishi EV le plus proche.

### ⚠️ ATTENTION

- Votre véhicule est équipé d'une batterie de démarrage de 12 V exclusive. Même si le type de batterie est le même, la batterie peut ne pas être installée correctement dans votre véhicule. Pour le remplacement de la batterie de démarrage de 12 V, faites appel à un concessionnaire agréé Mitsubishi EV.

## Votre véhicule étant équipé d'un système de freinage anti-blocage

Si vous conduisez votre véhicule alors que la charge de la batterie est faible, après avoir démarré le système EV hybride à brancher à l'aide de câbles volants, il est possible que le témoin du système de freinage antiblocage s'allume. Cela n'est dû qu'à la faiblesse de la batterie. Il ne s'agit pas d'une anomalie du système de freinage. Si cela se produit, chargez complètement la batterie de démarrage de 12 V et assurez-vous que le système de charge fonctionne correctement.

## Surchauffe du moteur

N00836501434

Quand le moteur surchauffe, l'affichage d'avertissement suivant apparaît sur l'écran d'information de l'affichage multi-information.

Affichage d'avertissement



Si cet avertissement s'affiche:

1. Arrêtez le véhicule dans un endroit sûr. Allumez les feux de détresse.
2. Avec le système EV hybride à brancher toujours en marche, soulevez le capot avec soin pour aérer le compartiment moteur.
3. Assurez-vous que le ventilateur de refroidissement (A) fonctionne. Si le ventilateur ne tourne pas, arrêtez le système EV hybride à brancher immédiatement et contactez un concessionnaire agréé Mitsubishi EV.

### ⚠ AVERTISSEMENT

- Afin d'éviter toute blessure, éloignez vos mains, cheveux, bijoux et vêtements du ventilateur de refroidissement. Le ventilateur peut se mettre en marche à tout moment.

## Surchauffe du moteur

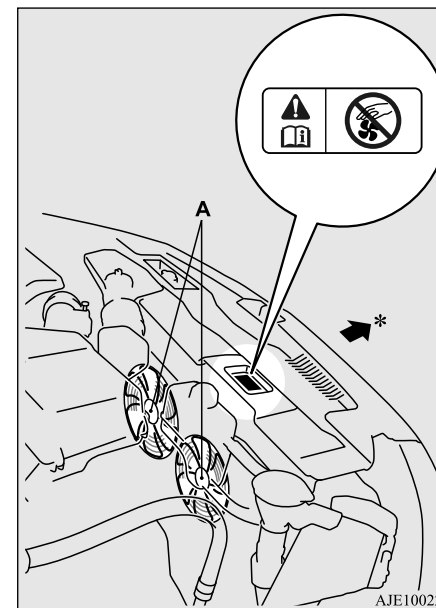

\*: Avant du véhicule

4. Si vous voyez de la vapeur ou un jet vaporisé sortir du dessous du capot, arrêtez le système EV hybride à brancher.

## Surchauffe du moteur

5. Si vous ne voyez ni vapeur ni jet vaporisé sortir du dessous du capot, laissez le système EV hybride à brancher en marche jusqu'à ce que le témoin de température élevée du liquide de refroidissement s'éteigne. Une fois ce témoin éteint, vous pouvez recommencer à conduire. Si l'avertissement de température élevée du liquide de refroidissement reste allumé, arrêtez le système EV hybride à brancher.

### ⚠ AVERTISSEMENT

● Avant de soulever le capot, vérifiez si de la vapeur ou un jet s'échappe du capot. La vapeur ou le jet provenant d'un moteur qui surchauffe peut vous brûler sérieusement. N'ouvrez le capot que lorsque la vapeur ou le jet se sont dissipés.

6. Lorsque vous ne voyez plus de vapeur ou de jet, ouvrez le capot. Vérifiez s'il y a des fuites évidentes, comme sur une durite de radiateur fendue. Faites attention car les composants seront chauds. Toute fuite doit être réparée.

7. Si vous ne voyez aucune source évidente de fuite, vérifiez le niveau de liquide de refroidissement dans le réservoir de liquide de refroidissement (B et C). S'il n'y en a pas ou si le niveau est trop bas, ajoutez lentement du liquide de refroidissement.

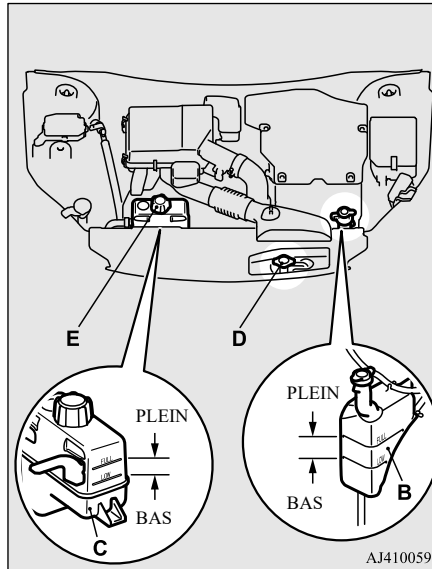

B: Réservoir de réserve pour liquide de refroidissement

C: Réservoir de réserve pour le système de refroidissement de l'EV

8. Si le réservoir de réserve de liquide de refroidissement a besoin de liquide de refroidissement, vous devrez probablement aussi rajouter du liquide de refroidissement dans le radiateur. Ne desserrez pas ou n'enlevez pas le bouchon du radiateur (D) ni le bouchon du réservoir de réserve (E) tant que le système EV hybride à brancher ne s'est pas refroidi.

### ⚠ AVERTISSEMENT

● Si vous enlevez le bouchon du radiateur ou le bouchon du réservoir de réserve, vous pourriez vous brûler avec des projections d'eau chaude ou de la vapeur. Lors de la vérification du niveau du radiateur, couvrez le bouchon avec un chiffon avant de l'enlever. Tournez-le dans le sens contraire des aiguilles d'une montre sans le pousser jusqu'à la première encoche. La pression dans le système sera ensuite éliminée. Lorsque la pression s'est ENTièrement ÉCHAPPÉE, appuyez sur le bouchon et tournez-le dans le sens inverse des aiguilles d'une montre jusqu'à ce qu'il s'enlève.



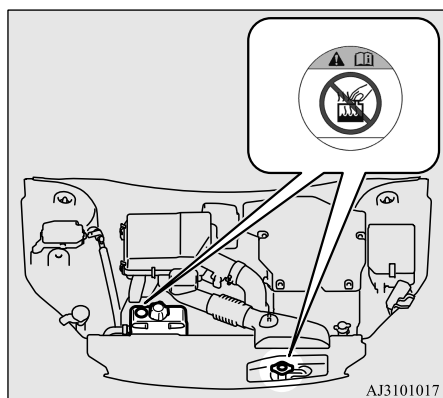

AJ3101017

9. Démarrez le système EV hybride à brancher et ajoutez lentement du liquide de refroidissement jusqu'en bas du col de remplissage. Utilisez de l'eau s'il le faut (et remplacez-la par un liquide de refroidissement approprié le plus rapidement possible).
10. Remplacez le bouchon du radiateur et serrez-le entièrement. Vous pouvez recommencer à conduire si le témoin de température élevée du liquide de refroidissement ne s'allume pas.
11. Faites inspecter le système par votre concessionnaire agréé Mitsubishi EV.

## Cric et outils

N00836601406

### Rangement

Les outils sont rangés au dos du couvercle de garniture intérieure du compartiment de chargement.

Le cric est rangé dans le compartiment de chargement de plancher.

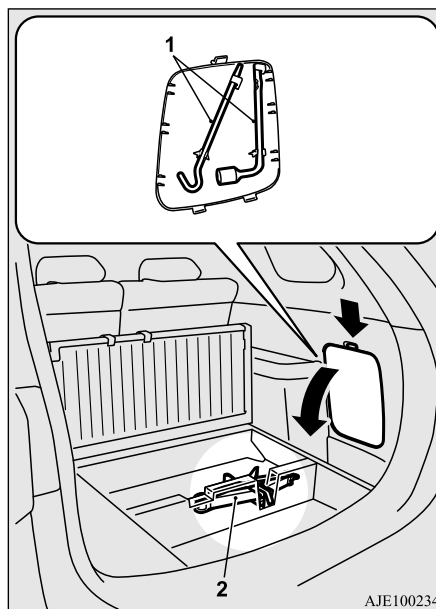

AJE100234

- 1- Outils
- 2- Cric

### Outils

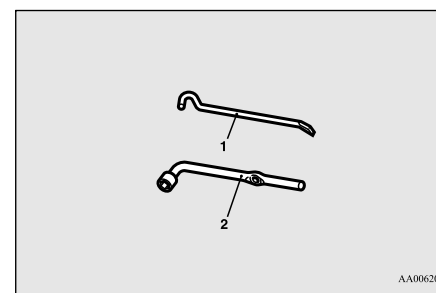

AA0062068

- 1- Barre
- 2- Clé pour écrous de roue

8

### Retrait et rangement du cric

#### Pour retirer

1. Soulevez le plancher du compartiment de chargement.  
Reportez-vous à la section «Compartiment de chargement de plancher», page 5-259.

## Kit de réparation de pneu

2. Enlevez la bande (A) et sortez le cric.

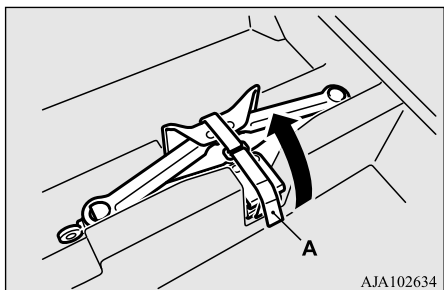

## 8 Pour ranger

Suivez les étapes de retrait dans l'ordre inverse.

## Kit de réparation de pneu

N00800401025

Le kit de réparation de pneu peut être utilisé pour réparer provisoirement une petite crevaison dans la zone de la bande de roulement provoquée par un clou, une vis ou un objet similaire. C'est pourquoi aucun pneu de secours n'est fourni.

## ⚠ AVERTISSEMENT

- Le kit de réparation de pneu peut ne pas sceller l'orifice de crevaison d'un pneu de façon permanente. Faites réparer le pneu dès que possible.
- L'utilisation du kit de réparation de pneu peut endommager la roue et/ou le capteur de pression de gonflage du pneu. Le véhicule doit être inspecté et réparé par un concessionnaire agréé Mitsubishi EV dans les plus brefs délais après avoir utilisé le kit de réparation de pneu.
- Utilisez uniquement le kit de réparation de pneu d'origine Mitsubishi Motors. Les scellants provenant d'autres kits de réparation peuvent ne pas sceller suffisamment l'orifice de crevaison du pneu.

## Rangement du kit de réparation de pneu

N00800501055

Le kit de réparation de pneu se range en dessous du plancher du compartiment de chargement.

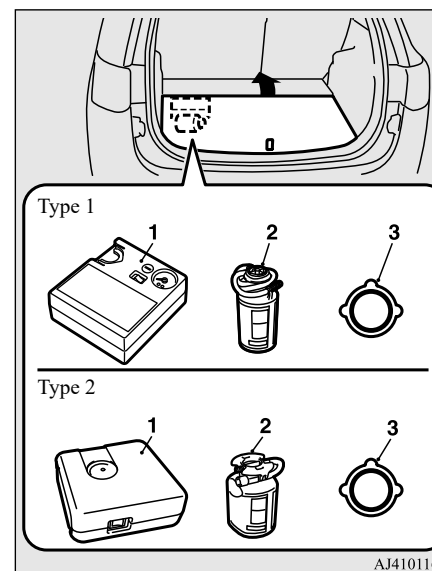

Le kit de réparation de pneu se compose des éléments 1 à 3.

- 1- Compresseur pour pneu
- 2- Flacon de scellant pour pneu
- 3- Autocollant de restriction de vitesse

## Kit de réparation de pneu

### Utilisation du kit de réparation de pneu

N00800601069

#### ⚠️ AVERTISSEMENT

- N'utilisez jamais le kit de réparation de pneu dans l'une ou l'autre des situations indiquées ci-dessous. Celui-ci ne permet pas de réparer le pneu. Si une des situations suivantes se produit, veuillez contacter un concessionnaire agréé Mitsubishi EV.
- Plus d'un pneu est crevé.
- L'orifice de crevaison a une longueur ou une largeur supérieure ou égale à 4 mm (1/7 pouce).
- La crevaison se trouve au niveau du flanc (A), et pas au niveau de la bande de roulement (B).

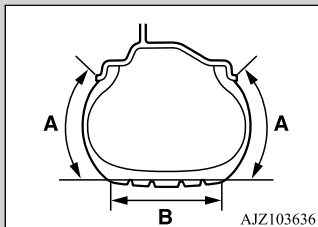

- Vous avez conduit le véhicule avec le pneu presque complètement à plat.
- Le pneu a complètement glissé en dehors de la jante et est sorti de la roue.
- La roue est endommagée.

#### ⚠️ AVERTISSEMENT

- Le pneu présente une hernie, une entaille ou une fissure.
- La date de péremption du scellant pour pneu a expiré. (La date de péremption est indiquée sur l'étiquette du flacon (C)).

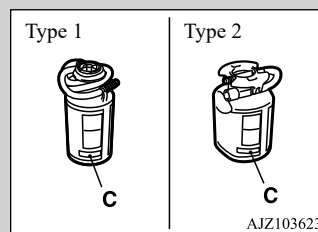

- La température ambiante est inférieure à  $-40^{\circ}\text{C}$  ( $-40^{\circ}\text{F}$ ) ou supérieure à  $60^{\circ}\text{C}$  ( $140^{\circ}\text{F}$ ).
- Le scellant pour pneu peut être nocif pour la santé s'il est avalé. Si vous l'avez accidentellement, buvez autant d'eau que possible et consultez immédiatement un médecin.
- En cas de projections sur la peau ou dans les yeux, rincez abondamment à l'eau claire. Si vous ressentez quelque chose d'anormal, consultez un médecin.
- Consultez immédiatement un médecin en cas de réaction allergique.
- Ne permettez pas aux enfants de toucher le scellant pour pneu.

#### ⚠️ ATTENTION

- Si du scellant pour pneu se répand sur la carrosserie du véhicule, nettoyez immédiatement la zone salie avec un chiffon humide.
- Lavez immédiatement les vêtements souillés de scellant pour pneu. Il est possible que vous ne parveniez pas à enlever le scellant des vêtements.

#### 📖 REMARQUE

- Ne tentez jamais de retirer un objet, un clou ou une vis par exemple, enfoncé dans le pneu crevé.
- Déplacez le véhicule de sorte que la valve du pneu soit éloignée du point où le pneu touche le sol. Si la valve se trouve près du point où le pneu touche le sol, le scellant pourrait ne pas pénétrer facilement dans le pneu.
- Contrôlez régulièrement la date d'expiration du scellant pour pneu et veillez à en acheter un neuf auprès d'un concessionnaire agréé Mitsubishi EV avant la date d'expiration.

1. Garez le véhicule dans un endroit sûr, plat et de niveau.
2. Serrez fermement le frein de stationnement.
3. Placez le sélecteur en position «P» (stationnement) et arrêtez le système EV hybride à brancher.

8

## Kit de réparation de pneu

4. Allumez les feux de détresse et mettez en place un signe d'avertissement, comme un triangle de présignalisation ou un feu clignotant à une distance appropriée du véhicule, et demandez à tous les passagers de quitter le véhicule.
5. Sortez le kit de réparation de pneu. Veillez à ce que l'interrupteur du compresseur soit mis sur OFF (arrêt).
6. Secouez bien le flacon de scellant pour pneu.

8

Exemple du type 1

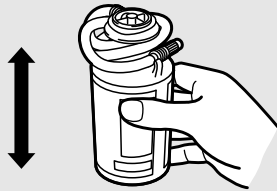

AA0117519

### REMARQUE

- Par temps froid (quand la température ambiante est inférieure ou égale à 0 °C {32 °F}), le scellant pour pneu s'épaissit et peut s'avérer difficile à sortir du flacon. Réchauffez le flacon entre vos mains à l'intérieur du véhicule.

7. Enlevez le capuchon (D) de la valve du pneu (E).

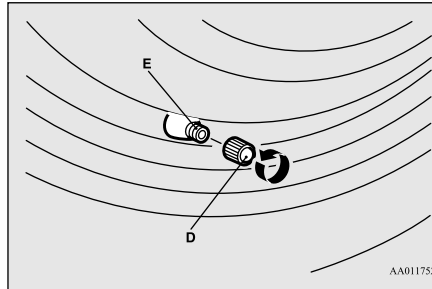

AA0117522

8. Sur les véhicules équipés du kit de réparation de pneu de type 2, enlevez le capuchon en caoutchouc (F) de l'extrémité libre du tuyau flexible du flacon. Déroulez le tuyau flexible (G) qui entoure le flacon de scellant.

Type 1

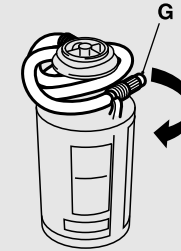

Type 2

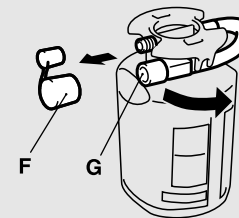

AJ4101173

### Kit de réparation de pneu

9. Sortez le tuyau flexible du compresseur (H) en le tirant du compresseur et fixez-le fermement à la valve (I) du flacon en le faisant tourner dans le sens des aiguilles d'une montre jusqu'à ce qu'il soit bien serré.

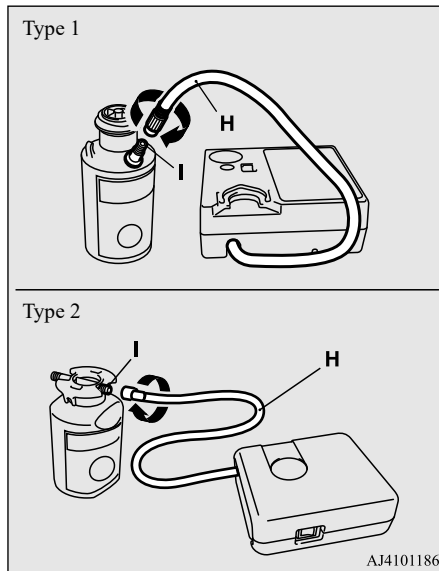

10. Sur les véhicules équipés du kit de réparation de pneu de type 1, installez le flacon sur le compresseur.

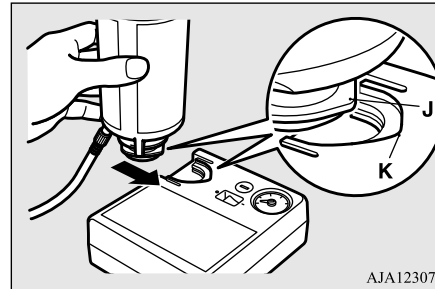

#### REMARQUE

- Quand vous installez le flacon, alignez la partie en saillie (J) du flacon avec l'indentation (K) du compresseur.

11. Fixez fermement le tuyau flexible du flacon (G) à la valve du pneu (E).

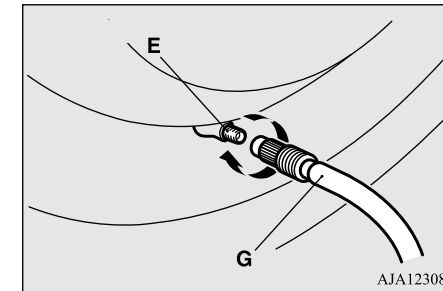

#### ATTENTION

- Si le tuyau flexible du flacon n'est pas fixé fermement, le scellant pour pneu fuira par la valve et il est possible que le pneu ne se gonfle pas à la pression spécifiée.

## Kit de réparation de pneu

12. Sortez le cordon d'alimentation du compresseur (L), insérez la fiche du cordon dans la prise de 12 V (M), puis mettez le mode de fonctionnement de l'interrupteur d'alimentation sur ACC (accessoire). (Reportez-vous à la section «Prise d'alimentation de 12 V», page 5-242.) Mettez l'interrupteur du compresseur (N) sur ON (marche), injectez l'ensemble du scellant pour pneu et gonflez le pneu à la pression spécifiée. (Reportez-vous à la section «Pressions de gonflage des pneus», page 9-19.)

S'il existe un écart entre le pneu et la roue, repoussez la bande de roulement vers le centre de la roue de façon à éliminer l'écart avant d'actionner le compresseur.

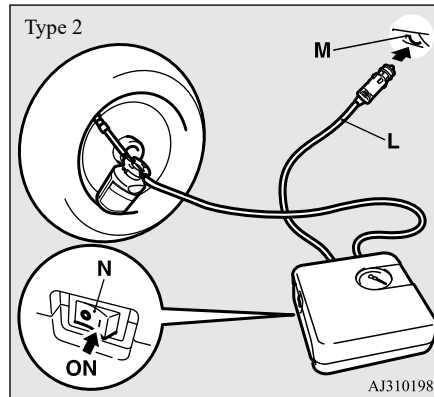
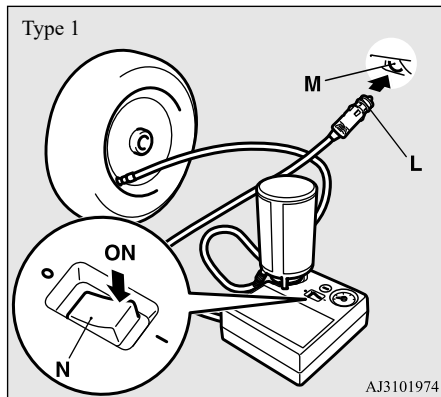

### ⚠ AVERTISSEMENT

- Ne mettez pas la main ou vos doigts entre le pneu et la roue pendant le processus de gonflage du pneu. Sinon, vous risquez de vous coincer la main ou les doigts entre le pneu et la roue.

### ⚠ ATTENTION

- Le compresseur fourni a été conçu uniquement pour le gonflage des pneus de votre véhicule.
- Le compresseur a été conçu pour fonctionner sur l'alimentation 12 V d'un véhicule. Ne le branchez à aucune autre source électrique.
- Le compresseur n'est pas étanche. Si vous l'utilisez sous la pluie, veillez à ce qu'il ne se mouille pas.

### ⚠ ATTENTION

- Si du sable ou de la poussière sont aspirés dans le compresseur, celui-ci peut tomber en panne. Ne placez pas le compresseur directement sur une surface sablonneuse ou poussiéreuse quand vous l'utilisez.
- Ne démontez pas et ne modifiez pas le compresseur. Évitez aussi tout choc contre le manomètre à air. Il pourrait ne plus fonctionner correctement.

### 📖 REMARQUE

- Sur les véhicules équipés du kit de réparation de pneu de type 2, faites attention de ne pas mettre le flacon de scellant pour pneu à l'envers la tête en bas.

13. Placez l'autocollant de restriction de vitesse (O) sur le symbole à trois losanges du volant.

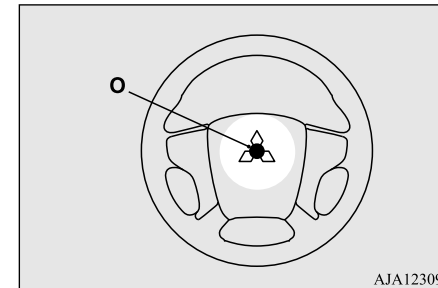

## Kit de réparation de pneu

**ATTENTION**

- Ne placez pas l'autocollant à un endroit autre que la position spécifiée sur le volant. Si vous apposez l'autocollant au mauvais endroit, le coussin de sécurité gonflable du système SRS pourrait ne pas se déployer correctement.

14. Vérifiez la pression de gonflage du pneu et réglez-la en consultant le manomètre à air du compresseur.

Sur les véhicules équipés du kit de réparation de pneu de type 1, si vous surgonflez le pneu, évacuez l'air en appuyant sur l'interrupteur d'évacuation de la pression (P) sur le compresseur.

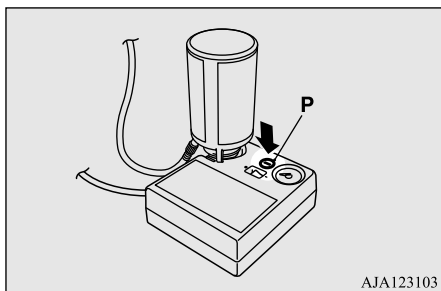

AJA123103

**ATTENTION**

- La surface du compresseur devient très chaude quand le compresseur est en marche. Ne faites pas fonctionner le compresseur en continu pendant plus de 10 minutes. Après avoir utilisé le compresseur, attendez que le compresseur refroidisse avant de le réutiliser.
- Si le compresseur devient plus lent ou très chaud pendant l'utilisation, c'est qu'il surchauffe. Mettez immédiatement l'interrupteur en position OFF (arrêt) et laissez le compresseur refroidir pendant au moins 30 minutes.
- Sur les véhicules équipés du kit de réparation de pneu de type 1, n'appuyez pas sur l'interrupteur d'évacuation de la pression (P) pendant l'injection de scellant, au risque de provoquer une fuite de scellant au niveau du compresseur.

**REMARQUE**

- Si la pression du pneu ne monte pas jusqu'au niveau spécifié dans les 10 minutes, il est possible que le pneu soit si gravement endommagé qu'il soit impossible d'utiliser le scellant pour pneu pour une réparation d'urgence. Ne conduisez pas le véhicule. Veuillez contacter un concessionnaire agréé Mitsubishi EV.

15. Mettez l'interrupteur du compresseur sur OFF (arrêt), puis sortez la fiche du cordon d'alimentation de la prise d'alimentation 12 V.

**REMARQUE**

- À ce stade, l'orifice de crevaison n'est pas encore scellé. De l'air continue de fuir par l'orifice de crevaison jusqu'à ce que la procédure de réparation d'urgence soit terminée (jusqu'à l'étape 17 ou l'étape 18 des présentes instructions).

16. Une fois le pneu gonflé à la pression spécifiée, rangez le compresseur et le flacon dans le véhicule et commencez immédiatement à conduire le véhicule pour que le scellant pour pneu puisse se répandre de manière homogène dans le pneu. Conduisez très prudemment. Ne dépassez pas une vitesse de 80 km/h (50 mi/h). Respectez les limites de vitesse locales.

**ATTENTION**

- Si vous sentez quelque chose d'anormal pendant la conduite, arrêtez le véhicule et contactez un concessionnaire agréé Mitsubishi EV. Sinon, la pression du pneu pourrait chuter avant la fin de la procédure de réparation d'urgence, ce qui rendrait la conduite dangereuse.

8

## Kit de réparation de pneu

17. Au bout de 10 minutes de conduite ou après avoir parcouru 5 km (3 mi), gardez le véhicule dans un endroit sûr. Sortez le compresseur d'air de l'endroit où vous l'avez rangé. Vérifiez la pression de gonflage du pneu à l'aide du manomètre à air du compresseur. Si la pression du pneu n'a pas baissé, la procédure de réparation d'urgence est terminée. Passez à l'étape 19.

Si la pression du pneu est insuffisante, regonflez le pneu à la pression spécifiée et conduisez le véhicule prudemment sans dépasser une vitesse de 80 km/h (50 mi/h).

Avant de conduire, veillez à bien ranger le compresseur.

8

### ATTENTION

- Si la pression du pneu est inférieure à la pression minimum permise (18 psi {130 kPa}), le pneu ne peut pas être réparé correctement avec le scellant pour pneu. Ne conduisez plus le véhicule. Contactez un concessionnaire agréé Mitsubishi EV.

18. Au bout de 10 minutes de conduite ou après avoir parcouru à nouveau 5 km (3 mi), vérifiez la pression de gonflage du pneu à l'aide du manomètre à air du compresseur. Si la pression du pneu n'a pas baissé, la procédure de réparation d'urgence est terminée. Avant de conduire, veillez à bien ranger le compresseur. Vous ne devez toujours pas dépasser une vitesse de 80 km/h (50 mi/h). Respectez les limites de vitesse locales.

### REMARQUE

- Si la pression de gonflage du pneu est descendue en dessous du niveau spécifié quand vous la vérifiez à la fin de la procédure de réparation, ne conduisez plus le véhicule. Contactez un concessionnaire agréé Mitsubishi EV.

### REMARQUE

- Par temps froid (lorsque la température ambiante est inférieure ou égale à 0 °C {32 °F}), la durée et la distance de conduite requises pour que la réparation soit effective peuvent être plus longues que lorsque les conditions de température sont plus chaudes, et la pression de gonflage du pneu peut descendre en dessous du niveau spécifié même après avoir gonflé le pneu une seconde fois puis conduit le véhicule. Si ceci se produit, regonflez une fois de plus le pneu à la pression spécifiée, conduisez pendant environ 10 minutes ou sur 5 km (3 mi), puis revérifiez la pression de gonflage du pneu. Si la pression de gonflage du pneu est encore une fois descendue en dessous du niveau spécifié, arrêtez de conduire le véhicule et contactez un concessionnaire agréé Mitsubishi EV.

19. Conduisez immédiatement et très prudemment jusqu'à un concessionnaire agréé Mitsubishi EV et faites effectuer la réparation/le remplacement du pneu.

### REMARQUE

- Veuillez rapporter le flacon de scellant vide à un concessionnaire agréé Mitsubishi EV ou mettez-le au rebut conformément aux réglementations concernant la mise au rebut des déchets chimiques.
- Pour acheter un nouveau flacon de scellant, contactez un concessionnaire agréé Mitsubishi EV.



## Comment changer un pneu

N00836901874

Avant de changer un pneu, arrêtez d'abord votre véhicule dans un endroit sûr et sur une surface plane.

1. Garez le véhicule sur une surface plane et stable.
2. Serrez fermement le frein de stationnement.
3. Placez le sélecteur en position «P» (stationnement) et arrêtez le système EV hybride à brancher.
4. Allumez les feux de détresse et mettez en place un signe d'avertissement, comme un triangle de présignalisation ou un feu clignotant à une distance appropriée du véhicule, et demandez à tous les passagers de quitter le véhicule.

5. Pour empêcher le véhicule de rouler lorsqu'il est soulevé à l'aide d'un cric, placez des cales ou des blocs (A) contre le pneu qui est diagonalement opposé au pneu (B) que vous changez.

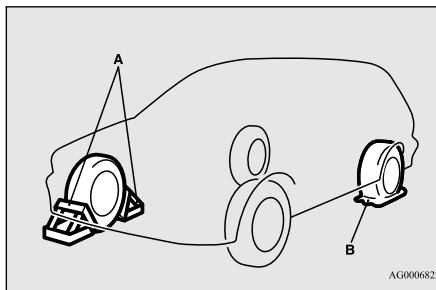

### AVERTISSEMENT

- Veillez à placer des cales ou des blocs sous le pneu correct lorsque vous soulevez le véhicule à l'aide d'un cric. Si le véhicule bouge lorsqu'il est soulevé par le cric, celui-ci risque de glisser, ce qui peut provoquer un accident.

### REMARQUE

- Les cales illustrées ne sont pas fournies avec le véhicule. Nous vous recommandons de vous procurer des cales ou des blocs et de les garder dans le véhicule en cas de besoin.

## Comment changer un pneu

### REMARQUE

- Si vous ne disposez pas de cales ni de blocs, utilisez des pierres ou autres objets assez gros pour maintenir la roue en place.

6. Préparez le cric, la barre et la clé pour écrous de roue.  
(Reportez-vous à la section «Cric et outils», page 8-7.)

## Remplacement d'un pneu

N00849801574

1. Desserrez les écrous de la roue avec la clé pour écrous de roue. N'ôtez pas encore les écrous de roue.

8

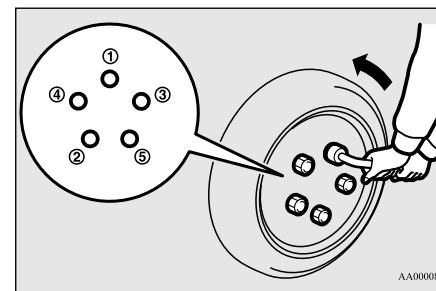

## Comment changer un pneu

2. Placez le cric sous l'un des emplacements de levage (A) indiqués sur le schéma. Utilisez le point de levage le plus proche du pneu que vous devez changer.

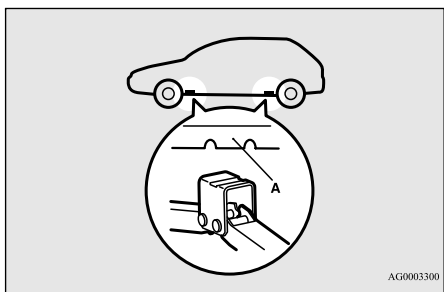

8

### ⚠ AVERTISSEMENT

- Ne placez le cric qu'aux endroits montrés ici. Si le cric est installé à un endroit différent, vous risquez d'endommager la carrosserie du véhicule ou d'être blessé si le cric venait à s'affaisser.
- N'utilisez pas le cric sur une surface penchée ou molle. Sinon, le cric pourrait glisser et causer des blessures. Veillez à toujours utiliser le cric sur une surface plane et stable. Avant d'installer le cric, assurez-vous qu'il n'y a pas de sable ni de galets sous la base du cric.

3. Tournez le cric à la main jusqu'à ce que le rebord (B) s'engage dans la rainure (C) située sur le dessus du cric.

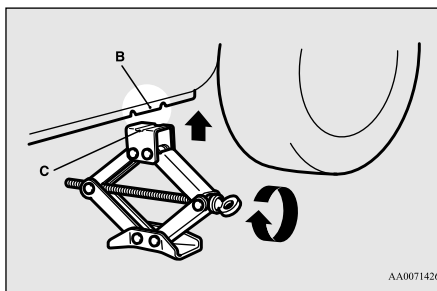

4. Introduire la barre (D) dans la clé pour écrous de roue (E). Accrochez ensuite l'autre extrémité de la barre dans l'œillet de l'axe du cric, comme indiqué sur le schéma.

Tournez ensuite lentement la clé pour écrous de roue jusqu'à ce que le pneu soit légèrement soulevé de la surface du sol.

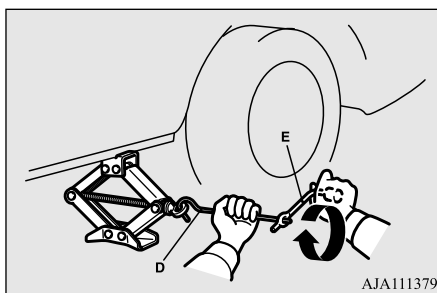

### ⚠ AVERTISSEMENT

- Cessez de soulever le véhicule au cric dès que le pneu ne touche plus le sol. Il est dangereux de le soulever davantage.
- Ne vous glissez jamais sous le véhicule lorsque vous utilisez le cric.
- Évitez de secouer le véhicule soulevé au cric ou de le laisser sur le cric pendant une période prolongée. Ceci est très dangereux.
- N'utilisez que le cric fourni avec le véhicule.
- Le cric ne devrait jamais être utilisé pour autre chose que le changement d'un pneu.
- Personne ne devrait être dans le véhicule lorsque vous utilisez le cric.
- Ne démarrez pas le système EV hybride à brancher tant que le véhicule est sur le cric.
- Ne tournez pas la roue soulevée. Les pneus qui sont toujours au sol peuvent tourner et faire tomber le véhicule du cric.

5. Enlevez les écrous à l'aide de la clé pour écrous de roue, puis ôtez la roue.

### ⚠ ATTENTION

- Manipulez la roue avec soin en changeant le pneu, afin d'éviter de griffer la surface de la roue.

## Comment changer un pneu

6. Éliminez toute trace de boue, etc., sur la surface du moyeu (F), les boulons de moyeu (G), ou au niveau des orifices de fixation (H) de la roue, puis placez la roue de secours.

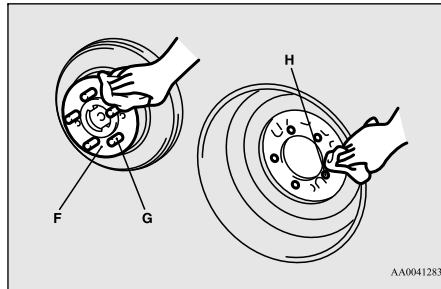

### ⚠ AVERTISSEMENT

- Montez la roue de secours en orientant la tige de valve (I) vers l'extérieur. Si vous ne voyez pas la tige de valve (I), vous avez installé la roue à l'envers.
- L'utilisation du véhicule lorsque la roue de secours est installée à l'envers peut endommager le véhicule et provoquer un accident.

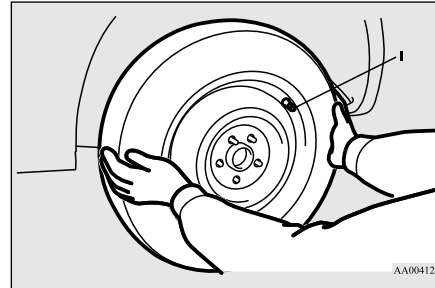

7. Tournez manuellement les écrous de roue dans le sens des aiguilles d'une montre pour les serrer. Serrez provisoirement à la main les écrous de roue jusqu'à ce que leur collerette soit légèrement en contact avec la roue et que cette dernière ne soit pas lâche.

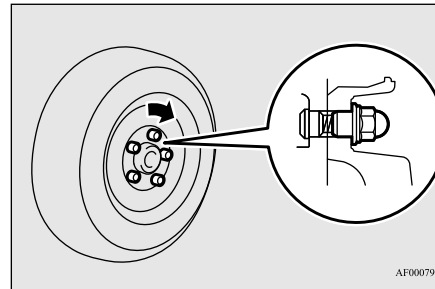

### ⚠ ATTENTION

- N'appliquez jamais d'huile sur les boulons de roue ou les écrous sans quoi ils peuvent se serrer trop.

8. Abaissez lentement le véhicule en tournant la clé pour écrous de roue dans le sens inverse des aiguilles d'une montre jusqu'à ce que le pneu touche le sol.

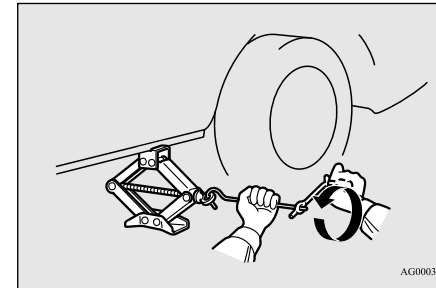

8

## Comment changer un pneu

9. Serrez les écrous dans l'ordre indiqué sur l'illustration jusqu'à ce que chacun d'entre eux soit serré au couple désigné ici.

**88 à 108 N•m (65 à 80 ft-lb)**

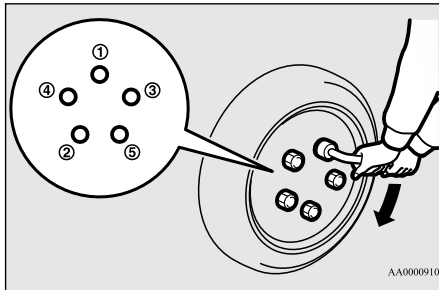

8

### ⚠ ATTENTION

- N'utilisez jamais votre pied ou un embout d'extension pour appliquer une force supplémentaire à la clé pour écrous de roue. Car, dans ce cas, vous pourriez serrer excessivement les écrous de roues et endommager la roue, les écrous de roue et les boulons de moyeu.

10. Abaissez complètement le cric et retirez-le.

11. Vérifiez la pression de gonflage. La pression de pneu recommandée pour votre véhicule est indiquée sur la plaque d'information sur les pneus et la capacité de charge, fixée au seuil de la porte du conducteur comme dans l'illustration. Reportez-vous à la section «Pressions de gonflage des pneus», page 9-19.

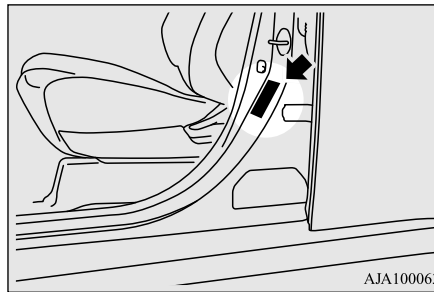

### ⚠ ATTENTION

- Conduire avec un pneu mal gonflé peut entraîner un accident. Si vous devez conduire avec un pneu sous-gonflé, ralentissez et évitez, dans la mesure du possible, les freinages et les braquages brusques. Gonflez le pneu à la pression correcte le plus tôt possible. Reportez-vous à la section «Pressions de gonflage des pneus», page 9-19.
- Après avoir changé un pneu, resserrez les écrous de roue après environ 1 000 km (620 mi) afin de bien les bloquer.

### ⚠ ATTENTION

- Si le volant vibre quand vous conduisez après avoir changé le pneu, faites vérifier l'équilibrage des pneus par un concessionnaire agréé Mitsubishi EV.
- Ne mélangez pas un type de pneu avec un autre ou n'utilisez pas une dimension différente de celle qui est recommandée. Cela pourrait causer une usure prématurée et un problème de manipulation.

## Rangement du cric, de la barre et de la clé pour écrou de roue

N00850001185

Inversez la procédure de dépose pour ranger le cric, la barre et la clé pour écrous de roue. Reportez-vous à la section «Cric et outils», page 8-7.

## Remorquage

## Remorquage

N00837002013

## Si votre véhicule doit être remorqué

S'il vous faut remorquer le véhicule, contactez un concessionnaire agréé Mitsubishi EV ou un service de dépannage commercial. Transportez le véhicule sur un camion à plateau ou remorquez le véhicule sans aucune roue touchant le sol.

Type à plateau

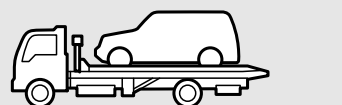

Type diablo

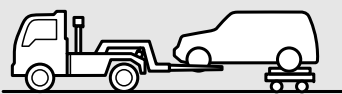

AJM100562

Dans les cas suivants, contactez un concessionnaire agréé Mitsubishi EV et transportez le véhicule avec toutes ses roues sur un chariot.

- Le témoin Prêt s'allume mais le véhicule ne bouge pas, ou un bruit anormal se produit.
- Des témoins d'avertissement s'allument sur le compteur.
- L'inspection du dessous du véhicule révèle une fuite d'huile ou d'un autre liquide.
- La carrosserie de votre véhicule est gravement endommagée ou déformée en cas d'accident.

Si une des roues se coince dans un fossé, n'essayez pas de remorquer le véhicule. Veuillez contacter un concessionnaire agréé Mitsubishi EV ou un service de dépannage commercial pour assistance. Il se peut qu'il existe des règlements locaux concernant le remorquage. Respectez les réglementations en vigueur dans votre région lorsque vous conduisez votre véhicule.

## ⚠ ATTENTION

- N'essayez jamais de remorquer le véhicule avec un autre véhicule et une corde.

## ⚠ ATTENTION

- En cas de problème du groupe motopropulseur ou de la suspension, ne remorquez pas le véhicule en ne mettant que les roues arrière ou les roues avant sur un châssis roulant.

## Remorquage par dépanneuse

## ⚠ AVERTISSEMENT

- Ne vous placez jamais en dessous de votre véhicule après qu'il ait été soulevé par une dépanneuse.
- Ne restez jamais à l'intérieur d'un véhicule qui est remorqué.

8

## Conduite dans des conditions difficiles

**AVERTISSEMENT**

- **Ne remorquez jamais le véhicule avec les roues avant et/ou les roues arrière au sol. Ceci pourrait endommager les moteurs électriques et la boîte-pont.**

Remorquage avec toutes les roues sur le sol

Remorquage avec les roues avant au sol

Remorquage avec roues arrière au sol

AJM100911

8

**ATTENTION**

- Ne remorquez jamais le véhicule à l'aide d'un camion à élingue. Ceci endommagerait le pare-chocs et/ou la carrosserie.

Remorquage avec un camion à élingue

AJZ100332

## Conduite dans des conditions difficiles

N00837201803

### Si votre véhicule est enlisé dans du sable, de la boue ou de la neige

Si le véhicule est enlisé dans la neige, du sable ou de la boue, il peut le plus souvent être bougé grâce à un mouvement de basculement. Faites basculer votre véhicule d'avant en arrière pour le libérer.

Ne faites pas patiner les roues. Les efforts constants effectués pour libérer un véhicule

enlisé peuvent provoquer une défaillance de la boîte-pont.

Si votre véhicule est toujours enlisé après plusieurs tentatives de mouvement de basculement, faites appel à un service de dépannage commercial.

**AVERTISSEMENT**

- Lorsque vous tentez de basculer le véhicule, assurez-vous que personne n'est à proximité. Le mouvement de basculement peut causer un déplacement brusque du véhicule vers l'avant ou l'arrière, et blesser ceux qui seraient à proximité.

## Sur chaussées mouillées

**ATTENTION**

- Ne conduisez pas sur une route inondée. Si vous conduisez sur une route inondée, non seulement le système EV hybride à brancher s'arrête, mais une défaillance telle qu'une fuite électrique ou un court-circuit peut également se produire.

S'il vous était impossible de faire autrement que de conduire sur une route inondée et si le véhicule a été exposé à une grande quantité d'eau, veillez à le faire inspecter par un concessionnaire agréé Mitsubishi EV.

**⚠ ATTENTION**

- Lorsque vous conduisez sous la pluie, sur des routes couvertes d'eau ou dans un poste de lavage, il est possible que de l'eau s'infilte dans les disques de frein, ce qui peut les empêcher temporairement de fonctionner. Dans ce cas, appuyez légèrement sur la pédale de frein afin de voir si les freins fonctionnent correctement. Si ce n'est pas le cas, donnez plusieurs petits coups de frein tout en roulant de façon à faire sécher les plaquettes de frein ou les garnitures, puis vérifiez-les de nouveau.
- Lorsque vous conduisez sous la pluie, il est possible qu'une couche d'eau se forme entre les pneus et la surface de la route (aquaplanage). Cela diminue l'adhérence des pneus sur la route, rendant difficile le contrôle du véhicule ou un freinage adéquat. Lorsque vous conduisez sur chaussée mouillée:
  - Conduisez votre véhicule à une vitesse sûre.
  - Ne conduisez pas avec des pneus usés.
  - Gardez toujours les pneus à des pressions de gonflage appropriées.

**Sur chaussées enneigées ou verglacées**

- Lorsque vous conduisez sur une route couverte de neige ou de glace, utilisez des pneus à neige. Vous ne pouvez pas utiliser de chaînes antidérapantes sur votre véhicule. Il peut y avoir certains règlements nationaux ou locaux concernant l'utilisation de pneus à neige. Vérifiez toujours les règlements en vigueur dans votre région avant de les utiliser. Reportez-vous aux sections «Pneus à neige», page 9-23 et «Chaînes antidérapantes», page 9-23.
- Conduisez lentement. Ne démarrez pas ou ne vous arrêtez pas de façon brusque, ne faites pas de virages brusques ou de freinages brusques.
- Laissez une distance plus grande entre votre véhicule et celui qui le précède, et évitez de freiner brutalement.
- Si vous glissez pendant une accélération, retirez votre pied de l'accélérateur. Tournez doucement le volant en direction du dérapage.
- Votre véhicule est équipé d'un système de freinage antiblocage (ABS). Maintenez la pédale de frein fermement enfoncée; ne la relâchez pas. Ne pompez pas sur la pédale de frein, car cela pourrait réduire les performances de freinage.

**Conduite dans des conditions difficiles**

- Si vous stationnez sur des routes enneigées ou gelées, il peut être difficile de déplacer de nouveau le véhicule car le frein risque d'être gelé. Appuyez progressivement sur la pédale d'accélérateur pour mettre le véhicule en mouvement lorsque cela ne présente aucun danger.

**⚠ ATTENTION**

- N'appuyez pas rapidement sur la pédale d'accélérateur. Le véhicule pourrait se déplacer lorsqu'il se dégage de la glace, et provoquer un accident.

**8****Sur une route cabossée ou à ornières**

- Allez aussi lentement que possible quand vous conduisez sur des routes cabossées, à ornières ou sur des nids de poule.

**⚠ ATTENTION**

- La conduite sur des routes cabossées, à ornières ou sur des nids de poule peut endommager les pneus et les roues. Les roues munies de pneus à profil bas ou sous-gonflés sont particulièrement vulnérables.

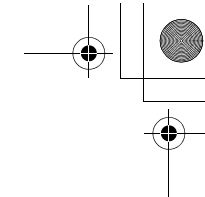
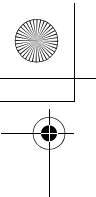

## Système de coupure de la pompe à carburant

### Système de coupure de la pompe à carburant

N0086060057

#### AVERTISSEMENT

- Avant d'essayer de redémarrer le système EV hybride à brancher après une collision, inspectez toujours le sol en dessous du véhicule en cas de fuite de carburant. Si vous trouvez une fuite de carburant ou détectez une odeur de carburant, ne redémarrez pas le système EV hybride à brancher.
- Mitsubishi Motors vous recommande de faire inspecter votre véhicule par un concessionnaire agréé Mitsubishi EV après toute collision.

8

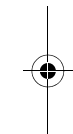
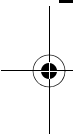

En cas de collision ayant provoqué le déploiement du coussin de sécurité gonflable avant, le système de coupure de la pompe à carburant s'active pour arrêter l'alimentation en carburant du moteur.

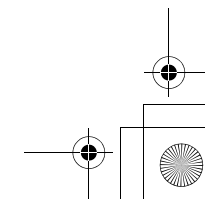
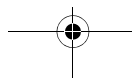
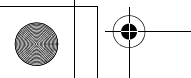



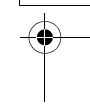
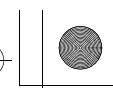
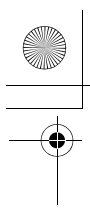

# Entretien et soins apportés au véhicule

- Précautions d'entretien .....9-2
- Pot catalytique .....9-3
- Capot .....9-4
- Vue du compartiment moteur .....9-6
- Huile moteur et filtre à huile .....9-7
- Liquide de refroidissement du moteur/liquide de refroidissement  
du système EV hybride à brancher .....9-9
- Filtre à air .....9-11
- Liquide du moteur électrique avant .....9-11
- Liquide de boîte-pont .....9-11
- Liquide de lave-glace .....9-12
- Liquide de frein .....9-13
- Batterie de démarrage de 12 V .....9-13
- Pneu .....9-14
- Garde de la pédale à frein .....9-24
- Balais d'essuie-glace .....9-24
- Entretien du système antipollution .....9-24
- Entretien général .....9-26
- Pour climats froids et temps de neige .....9-27
- Lames fusibles .....9-28
- Fusibles .....9-28
- Remplacement des ampoules .....9-36
- Précautions concernant les soins à apporter au véhicule .....9-46
- Nettoyage de l'intérieur du véhicule .....9-46
- Nettoyage de l'extérieur du véhicule .....9-47

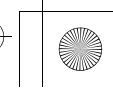
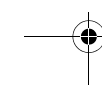
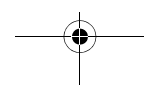
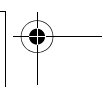
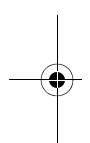

## Précautions d'entretien

### Précautions d'entretien

N00937301629

Un entretien régulier de votre véhicule en préservera sa valeur et son apparence aussi longtemps que possible.

Ce véhicule est un véhicule électrique hybride à brancher et est équipé de nombreux composants à haute tension.

Reportez-vous à la section «Composants à haute tension», page 3-41.

Vous pouvez effectuer certains des travaux d'entretien vous-même, et le reste ne doit être effectué que par un concessionnaire agréé Mitsubishi EV.

Si vous découvrez un dysfonctionnement ou autre problème, faites-le corriger par un concessionnaire agréé Mitsubishi EV.

Cette rubrique décrit les vérifications d'entretien que vous pouvez faire vous-même, si tel est votre désir. Suivez les instructions et observez les mesures de sécurité pour chaque procédure.

9

### ⚠ AVERTISSEMENT

● Ne touchez, ne retirez et ne démontez jamais les composants à haute tension, y compris les câbles à haute tension de couleur orange et leurs connecteurs. Vous pourriez provoquer un incendie, des dégâts matériels, un choc électrique ou des blessures graves, voire mortelles.

Ces composants arborent une étiquette mentionnant les précautions à prendre en cas de manipulation. Suivez les instructions de l'étiquette. Amenez votre véhicule chez un concessionnaire agréé Mitsubishi EV pour tout entretien nécessaire.

L'emplacement des composants à haute tension et des câbles est indiqué sur l'illustration ci-dessous.

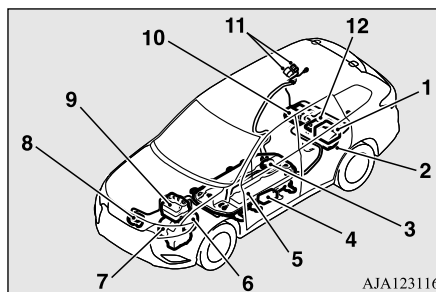

- 1- Chargeur embarqué/Convertisseur CC-CC
- 2- Moteur électrique arrière
- 3- Prise d'entretien

- 4- Chauffage électrique
- 5- Batterie d'alimentation principale au lithium-ion
- 6- Moteur électrique avant
- 7- Alternateur
- 8- Compresseur de climatisation
- 9- Bloc d'entraînement (PDU)
- 10- Unité de commande du moteur électrique arrière (MCU)
- 11- Port de charge normale/Port de charge rapide (le cas échéant)
- 12- Alimentation de 120 V CA (le cas échéant)

### ⚠ AVERTISSEMENT

● Lors de l'entretien du véhicule, veillez à ce que le mode de fonctionnement de l'interrupteur d'alimentation soit sur OFF (arrêt) et que le câble de charge soit déconnecté. À défaut, vous pourriez provoquer un choc électrique.

● Lors d'une vérification ou d'un entretien à l'intérieur du compartiment moteur, veillez à ce que le système EV hybride à brancher soit arrêté et qu'il ait eu le temps de refroidir.

## Pot catalytique

### ⚠️ AVERTISSEMENT

- Si vous devez effectuer un travail à l'intérieur du compartiment moteur pendant que le système EV hybride à brancher est en marche, veillez particulièrement à ce que vos vêtements, vos cheveux, etc., ne puissent se coincer dans les ventilateurs de refroidissement, les courroies d'entraînement ou d'autres pièces mobiles.

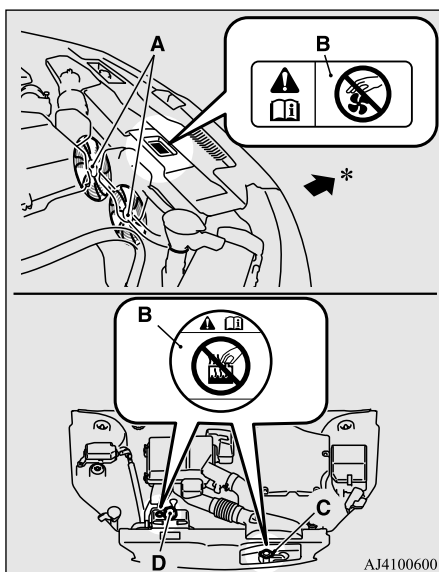

- A- Ventilateurs de refroidissement
- B- Étiquette de précaution
- C- Bouchon de radiateur

- D- Bouchon du réservoir de réserve pour le refroidissement du système EV hybride à brancher

\*: Avant du véhicule

### ⚠️ AVERTISSEMENT

- Après les travaux d'entretien, veillez à retirer tous les outils ou chiffons derrière le compartiment moteur. Dans le cas contraire, vous pourriez provoquer un incendie ou endommager le véhicule.
- Les ventilateurs de refroidissement se mettent en marche automatiquement même si le système EV hybride à brancher n'est pas en marche. Mettez le mode de fonctionnement de l'interrupteur d'alimentation sur OFF (arrêt) pour votre sécurité quand vous travaillez dans le compartiment moteur.
- Ne fumez pas et n'ayez aucune flamme nue autour du carburant ou de la batterie de démarrage de 12 V. Les émanations qui s'en échappent sont inflammables.
- Redoublez de prudence lorsque vous travaillez à proximité de la batterie de démarrage de 12 V. Elle contient de l'acide sulfurique toxique et corrosif.
- N'allez pas sous votre véhicule lorsqu'il est soulevé par un cric. Utilisez toujours des chandelles appropriées et homologuées pour la charge de votre véhicule.

### ⚠️ AVERTISSEMENT

- Une mauvaise manipulation des pièces et composants de votre véhicule pourrait vous occasionner des blessures. En cas de questions, contactez un concessionnaire agréé Mitsubishi EV.



DIAMOND CARE  
PROTECTION PLAN

9

Avez-vous souscrit au plan de protection Diamond Care de Mitsubishi Motors? Ce plan supplémente les garanties de vos véhicules neufs. Contactez un concessionnaire agréé Mitsubishi EV pour plus de détails.

### Pot catalytique

N00937401460

Le pot catalytique nécessite l'utilisation d'essence sans plomb uniquement. L'essence

## Capot

au plomb aura pour effet de ruiner l'efficacité de contrôle des émissions du pot catalytique.

Normalement, le pot catalytique ne nécessite pas d'entretien. Cependant, il est important que le moteur soit toujours au point pour que le pot catalytique puisse continuer à bien fonctionner.

### ⚠ ATTENTION

- Si votre véhicule n'est pas en bon état, le pot catalytique risque de subir des dommages. Si le moteur produit des ratés ou d'autres symptômes de défaillance, ou si votre véhicule semble donner un moins bon rendement, faites-le vérifier dans les plus brefs délais. La conduite de votre véhicule lorsqu'il surchauffe peut avoir pour effet d'endommager le pot catalytique ainsi que le véhicule.

9

### ⚠ AVERTISSEMENT

- Ne circulez pas et ne stationnez pas votre véhicule dans des endroits où des matériaux inflammables, tels que de l'herbe ou des feuilles sèches, sont susceptibles d'entrer en contact avec l'échappement brûlant et éventuellement de s'enflammer.
- N'appliquez pas de couche d'apprêt sur le pot catalytique.

Pour réduire les risques de dommages au pot catalytique:

## 9-4 Entretien et soins apportés au véhicule

- Utilisez de l'ESSENCE SANS PLOMB UNIQUEMENT, du type recommandé dans «Choix du carburant».
- Ne roulez pas lorsque votre niveau de carburant est extrêmement bas. Le fait de rouler lorsqu'il y a pratiquement panne sèche peut endommager le pot catalytique.
- N'essayez pas de démarrer le système EV hybride à brancher en poussant ou en remorquant le véhicule. Si la batterie de démarrage de 12 V est faible ou morte, utilisez des câbles volants pour démarrer correctement le système EV hybride à brancher.
- Évitez de faire tourner le moteur au ralenti si un ou plusieurs fils de bougie sont débranchés ou manquants, comme c'est le cas lors d'essais de diagnostic.
- Ne faites pas tourner le moteur au ralenti pendant trop longtemps en utilisant l'interrupteur de mode de charge de la batterie si le ralenti est irrégulier ou semble dysfonctionner de manière évidente.
- Pour éviter d'endommager le pot catalytique avec des gaz imbrûlés, n'accélérez pas le moteur quand vous éteignez le système EV hybride à brancher.
- Cessez de conduire le véhicule si vous estimez que les performances sont inférieures à la normale ou si le moteur présente une anomalie, comme par exemple avec l'allumage, etc. S'il vous est impossible d'arrêter le véhicule dans l'immédiat, ralentissez et réduisez votre trajet de conduite. Faites inspecter votre véhicule par un concessionnaire agréé Mitsubishi EV dès que possible.
- Dans une situation inhabituelle en présence de défaillances majeures du moteur, une odeur de brûlé peut indiquer une surchauffe anormale et grave du pot catalytique. Si tel est le cas, arrêtez-vous à un endroit sûr, coupez le système EV hybride à brancher et laissez le véhicule se refroidir. Dès que le moteur est froid, emmenez immédiatement votre véhicule chez un concessionnaire agréé Mitsubishi EV pour entretien.

## Capot

N00937501621

### Pour ouvrir

Utilisez la manette d'ouverture du capot (située sous le tableau de bord près de la porte du conducteur) pour déverrouiller le capot.

## Capot

Tirez la manette d'ouverture vers vous pour dégager le loquet de verrouillage du capot.

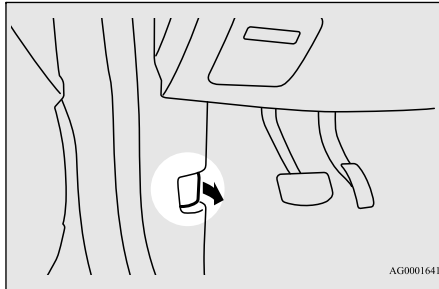

Dégagez le levier et soulevez le capot.

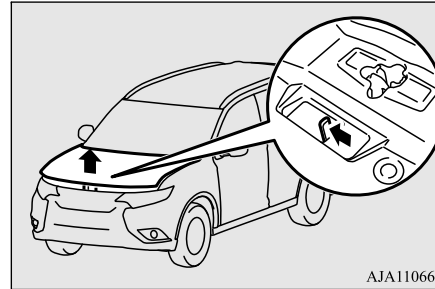

Maintenez le capot en position d'ouverture à l'aide de la béquille de capot. Insérez bien la béquille de capot dans l'ouverture identifiée par une flèche sous le capot.

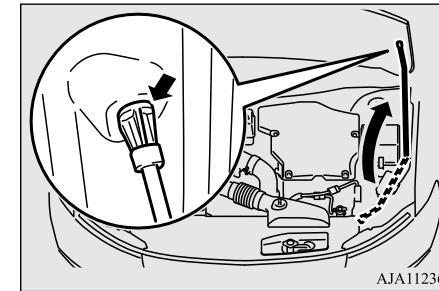

### ⚠ AVERTISSEMENT

- N'utilisez jamais la manette d'ouverture pour déverrouiller le capot alors que le véhicule est en mouvement.
- Ne conduisez pas le véhicule si le capot est déverrouillé.

### 📖 REMARQUE

- Pour éviter d'endommager le capot et les essuie-glaces, veillez à ce que les essuie-glaces soient en position d'arrêt avant d'ouvrir le capot.

### ⚠ ATTENTION

- Insérez toujours la béquille de soutien dans le trou spécialement prévu à cette fin. Si vous appuyez la béquille à tout autre endroit, elle pourrait glisser et provoquer des blessures.
- La béquille de capot peut tomber si le capot se soulève sous l'effet d'un vent fort.

## Vue du compartiment moteur

### Pour fermer

Pour fermer le capot, dégagez la béquille du capot et remettez-la en place dans son système de retenue.

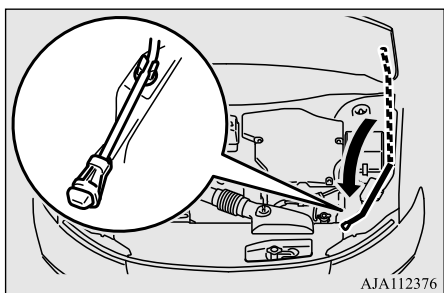

9

Abaissez lentement le capot d'environ 20 cm (8 pouces), puis lâchez-le pour qu'il se referme de son propre poids.

### ATTENTION

- Faites attention à ne pas vous coincer les mains ou les doigts en fermant le capot.
- Assurez-vous que le capot est bien refermé avant de conduire.

Si vous prenez la route alors que le capot n'est pas complètement refermé, celui-ci pourrait s'ouvrir pendant la conduite.

### REMARQUE

- Si le capot ne se referme pas correctement, laissez-le retomber d'un peu plus haut.
- Ne poussez pas trop fortement sur le capot. Suivant la force employée et l'endroit où vous poussez, vous risquez d'endommager la carrosserie du véhicule.
- Si vous conduisez alors que le capot est resté ouvert, l'affichage d'avertissement apparaît sur l'écran d'information de l'affichage multi-information.



## Vue du compartiment moteur

N00937601778

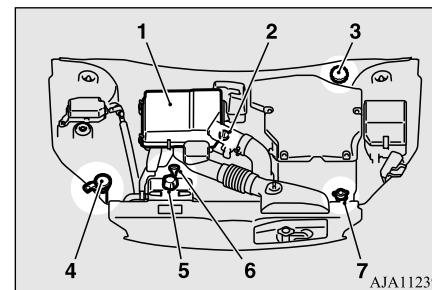

- 1- Filtre à air
- 2- Bouchon d'huile moteur
- 3- Réservoir de liquide de frein
- 4- Réservoir du liquide de lave-glace
- 5- Réservoir de liquide de refroidissement du système EV à brancher
- 6- Jauge d'huile moteur
- 7- Réservoir de liquide de refroidissement moteur

## Huile moteur et filtre à huile

**Huile moteur et filtre à huile**

N00937702167

**Pour vérifier et ajouter de l'huile moteur**

Il est normal pour un moteur de consommer de l'huile. Il se peut que vous ayez à ajouter de l'huile entre les intervalles de vidange d'huile recommandés. Avant de démarrer le système EV hybride à brancher, vérifiez le niveau d'huile moteur. Rajoutez de l'huile si nécessaire.

Pour vérifier le niveau d'huile, retirez la jauge, essuyez-la, et insérez-la doucement jusqu'au fond. Retirez lentement la jauge à la verticale et vérifiez le niveau de l'huile en regardant la surface supérieure de la jauge. Le niveau d'huile ne doit pas dépasser la ligne sur la jauge d'huile.

**REMARQUE**

- S'il est difficile de vérifier le niveau de l'huile, essuyez la jauge et réintroduisez-la. Attendez un instant, puis revérifiez le niveau de l'huile en regardant la surface supérieure de la jauge.

Si le niveau n'atteint pas la ligne indiquant la quantité minimale d'huile requise, enlevez le bouchon de remplissage d'huile sur le cache-soupapes du moteur et remplissez jusqu'au «bon» niveau.

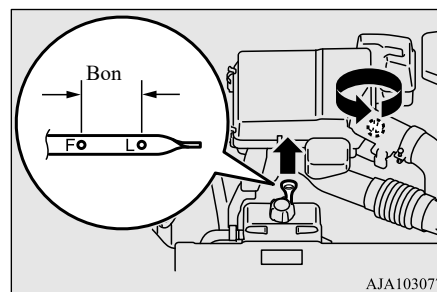

AJA103077

**ATTENTION**

- Un remplissage excessif entraîne une aération de l'huile et une perte de pression d'huile, ce qui peut endommager le moteur.

**AVERTISSEMENT**

- L'huile moteur usagée est toxique et peut irriter la peau. Un contact prolongé et répété peut provoquer de graves problèmes de peau, y compris une dermatite et un cancer. Attention de ne pas laisser l'huile usagée entrer en contact avec votre peau et nettoyez avec soin après l'avoir manipulée.

**AVERTISSEMENT**

- Gardez l'huile usagée hors de portée des enfants.

**REMARQUE**

- La consommation d'huile moteur est fortement influencée par la charge utile, le régime du moteur, etc.
- L'huile moteur se détériore rapidement si le véhicule est soumis à des conditions rudes (par exemple, trajets répétés sur mauvaises routes, dans des régions montagneuses, sur des routes à nombreuses montées et descentes). Par conséquent, il sera nécessaire de changer l'huile avant l'échéance figurant dans le calendrier d'entretien du «MANUEL DE GARANTIE/D'ENTRETIEN».

## Huile moteur et filtre à huile

### Marquage d'identification de l'huile moteur

Mitsubishi Motors recommande d'utiliser seulement des huiles moteur portant le symbole d'homologation ILSAC à l'avant du récipient.

Symbole d'homologation ILSAC



TA0000313

Si vous ne pouvez trouver d'huile comportant le symbole de la norme ILSAC, utilisez une huile SP de classification API identifiable par la marque illustrée ci-dessous.

Cette marque apparaît sur le haut du récipient d'huile et donne deux informations importantes concernant l'huile.

Symbole de norme API

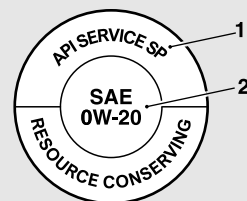

AJA123291

- 1- La partie supérieure indique la qualité de l'huile.
- 2- La partie centrale indique l'indice (grade) SAE de viscosité de l'huile.

### Viscosité recommandée de l'huile moteur

Utilisez de l'huile moteur dont la densité est appropriée pour les températures extérieures où vous conduisez.

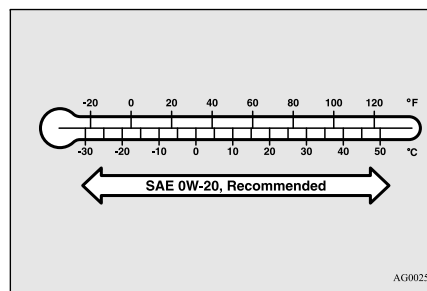

AG0025603

L'huile moteur synthétique 0W-20 d'origine Mitsubishi Motors est recommandée pour une économie optimale de carburant et pour le démarrage par temps froid.

Si l'huile moteur synthétique 0W-20 d'origine Mitsubishi Motors n'est pas disponible, des huiles de grade 5W-20 possédant la certification ILSAC peuvent être utilisées.

Cependant, l'huile moteur synthétique 0W-20 d'origine Mitsubishi Motors doit être utilisée lors du prochain changement d'huile afin de préserver une économie optimale de carburant et faciliter le démarrage par temps froid.



## Liquide de refroidissement du moteur/liquide de refroidissement du système EV hybride à brancher

**Pour remplacer le filtre à huile**

Le filtre à huile doit être remplacé selon la période ou les distances indiquées dans le «MANUEL DE GARANTIE/D'ENTRETIEN».

Utilisez seulement des filtres de rechange de haute qualité sur ce véhicule. Les spécifications du constructeur pour les filtres à huile d'origine Mitsubishi Motors nécessitent que le filtre puisse résister à une pression de 1,8 MPa (256 psi). Les meilleurs filtres de rechange sont les filtres à huile d'origine Mitsubishi Motors.

Suivez les instructions d'installation imprimées sur le filtre.

**Liquide de refroidissement du moteur/liquide de refroidissement du système EV hybride à brancher**

N00937801666

**Pour vérifier le niveau du liquide de refroidissement**

Le réservoir de liquide de refroidissement du moteur (A) et le réservoir de liquide de refroidissement du système EV hybride à brancher (B) vous permettent de voir rapidement si vous avez besoin d'ajouter du liquide de refroidissement. Quand le moteur et le système EV hybride à brancher sont froids, le niveau de liquide de refroidissement dans le réservoir doit se trouver entre les repères «FULL» (plein) et «LOW» (bas). Le radiateur reste habituellement plein; il n'est donc pas nécessaire d'enlever le bouchon de radiateur (C) à moins que vous ne vouliez vérifier le point de congélation du liquide de refroidissement ou remplacer le liquide de refroidissement antigel.

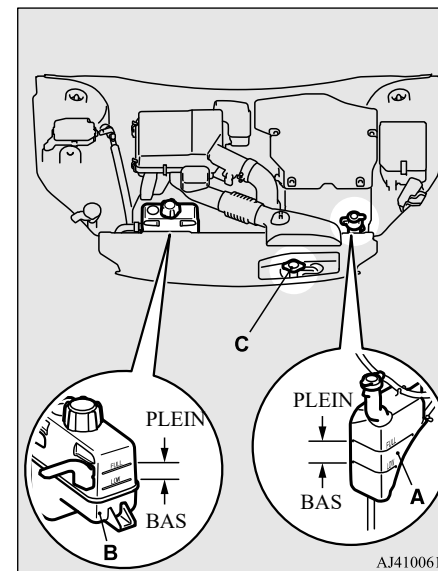
**Pour ajouter du liquide de refroidissement**

Utilisez du «Super Long Life Coolant Premium d'origine Mitsubishi Motors» ou un liquide équivalent\*.

## Liquide de refroidissement du moteur/liquide de refroidissement du système EV hybride à brancher

\*: liquide de refroidissement de haute qualité similaire à base d'éthylène glycol, sans silicate, sans amine, sans nitrate et sans borate, bénéficiant de la technologie acide organique hybride de longue durée

Le liquide de refroidissement d'origine Mitsubishi Motors protège efficacement tous les métaux, y compris l'aluminium, contre la corrosion et la rouille et il empêche la formation de bouchons dans certains organes du moteur.

Si vous avez souvent besoin de rajouter du liquide de refroidissement, ou si le niveau dans le réservoir ne tombe pas quand le moteur et le système EV hybride à brancher refroidissent, vous devriez faire tester le système de refroidissement pour y détecter d'éventuelles fuites. Amenez votre véhicule chez un concessionnaire agréé Mitsubishi EV pour le faire tester.

9

### ATTENTION

- N'utilisez pas d'antigel à base d'alcool ou de méthanol ni des liquides de refroidissement qui en contiennent. L'emploi du mauvais antigel peut corroder les pièces en aluminium.

### ATTENTION

- La concentration d'antigel nécessaire dépend de la température ambiante prévue.  
Plus de -35 °C (-31 °F): Concentration de 50 % d'antigel  
Moins de -35 °C (-31 °F): Concentration de 60 % d'antigel  
Vous pouvez vérifier le niveau de concentration avec une jauge que vous trouverez dans un magasin de pièces et d'accessoires d'automobile, sinon votre concessionnaire agréé Mitsubishi EV ou un préposé d'une station-service peut le vérifier pour vous.
- Ne modifiez pas la concentration de liquide de refroidissement en ajoutant de l'eau.
- Ne complétez jamais le contenu du réservoir avec de l'eau seule. L'eau seule va bouillir à une température plus basse et elle n'empêche pas la rouille ou le gel. Si l'eau gèle, le système de refroidissement sera endommagé. N'utilisez pas l'eau du robinet. Elle peut causer de la corrosion et de la rouille.

### Bouchon du radiateur

Le bouchon du radiateur doit être fermé de façon étanche pour empêcher toute perte du liquide de refroidissement, car cela pourrait endommager le moteur. N'utilisez qu'un bouchon de radiateur d'origine Mitsubishi Motors ou un équivalent approuvé.

### AVERTISSEMENT

- Attendez que le moteur et le système EV hybride à brancher aient refroidi avant d'ouvrir le bouchon du radiateur (C) et le bouchon du réservoir (D). Sinon de la vapeur très chaude ou du liquide de refroidissement bouillant pourrait jaillir de l'orifice de remplissage et vous brûler.



### Souvenez-vous des points suivants

- Ne remplissez pas trop le réservoir de liquide de refroidissement.

## Filtre à air

- Votre véhicule utilise des bouchons spéciaux pour le radiateur et le réservoir qui restent scellés et permettent au liquide de refroidissement de revenir du réservoir vers le radiateur quand le moteur et le système EV hybride à brancher refroidissent. Si vous devez changer le bouchon, utilisez exactement le même type.
- Vérifiez le point de congélation du liquide de refroidissement dans le radiateur au moyen de l'instrument approprié et en veillant à respecter les consignes de sécurité. Si vous devez ajouter de l'antigel, gardez à l'esprit que le contenu du réservoir doit être protégé contre le gel.
- Gardez l'avant du radiateur et du condenseur propres.

## Filtre à air

N00937901524

Le filtre à air s'encrasse de saleté et de poussière avec le temps et ne filtre plus correctement. Remplacez-le par un filtre neuf en vous référant à la rubrique d'entretien sous «MANUEL DE GARANTIE/D'ENTRETIEN».

1. Défaites les attaches du couvercle. Ouvrez le couvercle et sortez le filtre à air.

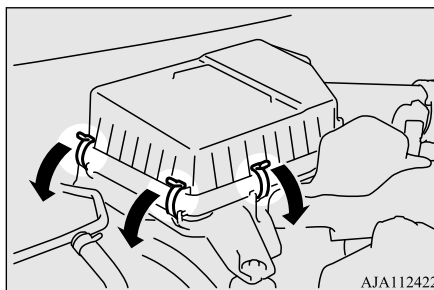

AJA112422

2. Remplacez le filtre à air et remettez le couvercle à sa position d'origine.

## REMARQUE

- Si vous devez remplacer le filtre à air, nous vous recommandons d'utiliser un filtre d'origine Mitsubishi Motors.
- Après avoir remplacé le filtre à air, assurez-vous que les charnières (A) du couvercle sont fermement installées.

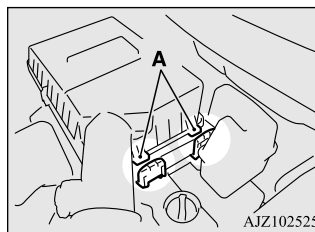

AJZ102525

## Liquide du moteur électrique avant

N00947500034

Chaque fois que vous vérifiez le niveau de liquide, ajoutez du liquide selon les besoins afin de maintenir le niveau approprié. Remplissez de liquide en vous reportant au tableau ci-dessous.

## Type de liquide

Lubrifiant	CVTF-J4 ou CVTF-J4+ d'origine Mitsubishi Motors
------------	---

9

## ATTENTION

- L'utilisation d'un liquide incorrect peut endommager le moteur électrique avant.

## Liquide de boîte-pont

N00947600022

Chaque fois que vous vérifiez le niveau de liquide, ajoutez du liquide selon les besoins afin de maintenir le niveau approprié. Remplissez de liquide en vous reportant au tableau ci-dessous.

## Liquide de lave-glace

### Type de liquide

Lubrifiant	ATF SPIII d'origine Mitsubishi Motors
------------	---------------------------------------

### ⚠ ATTENTION

- L'utilisation d'un liquide inadéquat peut endommager la boîte-pont.

### Liquide de lave-glace

N00938601443

**9**

Le réservoir de liquide de lave-glace de pare-brise et de lunette arrière se trouve dans le compartiment moteur.

Vérifiez le niveau de liquide de lave-glace à intervalles réguliers et ajoutez du liquide dans le réservoir au besoin.

Ouvrez le bouchon du réservoir et vérifiez le niveau de liquide à l'aide de la jauge.

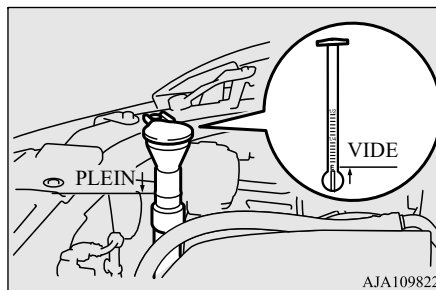

Si du gel est annoncé, vidangez toute l'eau du réservoir en faisant fonctionner la pompe. Remplissez le réservoir d'antigel pour lave-glace (et non d'antigel pour radiateur) et faites fonctionner le système pendant quelques secondes pour vidanger le reste d'eau.

### ⚠ ATTENTION

- N'utilisez pas de liquide autre que du liquide de lave-glace. N'utilisez pas non plus de liquides tels que de l'eau savonneuse, du nettoyant pour vitres ou du liquide de refroidissement du moteur. L'usage d'autres liquides peut endommager le véhicule en causant par exemple des traces sur la surface peinte du véhicule, en endommageant la pompe du lave-glace ou en bouchant la buse, empêchant la pulvérisation du liquide de lave-glace.
- Si vous diluez exagérément le liquide de lave-glace en hiver, celui-ci risque de geler sur le pare-brise.

## Liquide de frein

N00938701385

### Pour vérifier le niveau de liquide

Vérifiez le niveau du liquide dans le réservoir.

Le niveau du liquide doit se situer entre les repères «MAX» et «MIN» qui se trouvent sur le réservoir.

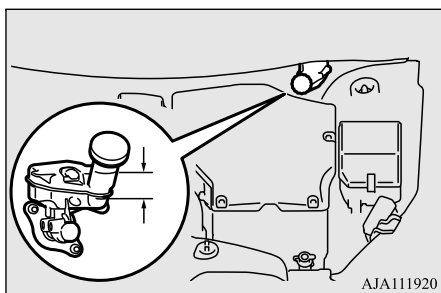

AJA111920

Le niveau du liquide baisse légèrement avec l'usure des plaquettes de frein mais cela n'est pas signe d'anomalie.

Si le niveau du liquide baisse considérablement sur une brève période, cela indique qu'il y a des fuites dans le système de freinage.

Si ceci se produit, faites vérifier le véhicule par un concessionnaire agréé Mitsubishi EV.

### Type de liquide

Utilisez le liquide pour frein recommandé et conforme DOT 3 ou DOT 4. Le bouchon du réservoir doit être bien fermé pour empêcher la saleté et l'eau de s'y infiltrer.

### AVERTISSEMENT

- **Faites attention quand vous manipulez du liquide de frein, car ce dernier est nocif pour les yeux, peut irriter la peau et est capable d'endommager les surfaces peintes. Essayez tout renversement immédiatement.**

**Si du liquide de frein se renverse sur vos mains ou dans les yeux, rincez-le immédiatement avec de l'eau propre. Consultez un médecin si nécessaire.**

### ATTENTION

- Évitez que du liquide à base de pétrole n'entre en contact, ne se mélange ou ne pénètre dans le système de liquide de frein. Cela pourrait avoir pour effet d'endommager les joints d'étanchéité.
- Utilisez uniquement le liquide de frein recommandé. Les différentes marques de liquide de frein comprennent des additifs différents qui peuvent entraîner une réaction chimique. Ne mélangez pas les marques de liquide de frein.

### ATTENTION

- Maintenez toujours le bouchon du réservoir de liquide de frein fermé afin d'éviter son évaporation.

### Batterie de démarrage de 12 V

V

N00939101982

L'état de la batterie de démarrage de 12 V est très important pour un démarrage rapide du système EV hybride à brancher et pour que le système électrique du véhicule continue de fonctionner correctement. Veillez à faire vérifier la batterie de démarrage de 12 V régulièrement par un concessionnaire agréé Mitsubishi EV.

Si les performances de la batterie de démarrage de 12 V sont suspectes, faites tester la batterie de démarrage de 12 V et le système de charge par un concessionnaire agréé Mitsubishi EV.

### AVERTISSEMENT

- **Veillez à faire charger la batterie de démarrage de 12 V par un concessionnaire agréé Mitsubishi EV. Ne chargez pas la batterie de démarrage de 12 V vous-même. Des gaz inflammables pourraient s'échapper et exploser.**

## Pneu

**⚠ ATTENTION**

- La batterie de démarrage de 12 V pourrait ne pas être installée correctement dans le véhicule, même si elle est du même type ou possède les mêmes caractéristiques.  
Pour le remplacement de la batterie de démarrage de 12 V, veuillez contacter un concessionnaire agréé Mitsubishi EV.

**📖 REMARQUE**

- Quand vous enlevez la batterie de démarrage de 12 V, la minuterie de contrôle pour le démarrage forcé du moteur peut être réinitialisée.  
Comme un dispositif d'injection du carburant pourrait provoquer un bouchage si le moteur restait toujours sans fonctionner malgré la réinitialisation de la minuterie, sélectionnez le mode de charge de la batterie pour démarrer le moteur.  
Cependant, quand la batterie d'alimentation principale au lithium-ion est presque complètement chargée, il est possible que le moteur ne démarre pas, même si vous avez sélectionné le mode de charge de la batterie.  
Si tel est le cas, sélectionnez à nouveau le mode de charge de la batterie une fois que le niveau de charge de la batterie d'alimentation principale au lithium-ion aura baissé.  
Reportez-vous à la section «Mode de charge de la batterie», page 5-82.

9

**Par temps froid**

La batterie est plus faible par temps froid. Cela est dû à ses propriétés chimiques et physiques et c'est la raison pour laquelle une batterie très froide, d'autant plus si sa charge est faible, aura de la difficulté à faire démarrer votre véhicule.

Il est recommandé de faire vérifier votre batterie de démarrage de 12 V et le système de charge par un concessionnaire agréé Mitsubishi EV avant le début de la saison froide. S'il le faut, faites-la charger. Ainsi le démarrage sera plus fiable et la durée de vie de la batterie de démarrage de 12 V sera plus longue.

**Pneu**

N00939201707

**⚠ AVERTISSEMENT**

- **Il est dangereux de conduire avec des pneus usés, endommagés ou mal gonflés.**  
**Ces types de conditions nuisent à la performance de votre véhicule.**  
**Ces types de conditions des pneus peuvent aussi causer la séparation de la bande de roulement ou une explosion du pneu, ce qui peut provoquer un accident et des blessures graves, voire mortelles.**
- **Les pneus se dégradent avec le temps et l'âge, même quand ils ne sont pas utilisés.**  
**Il est recommandé de remplacer tout pneu de plus de 6 ans généralement, même si aucun dommage n'est apparent.**

Il est important de connaître la signification des termes suivants:

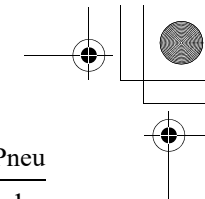
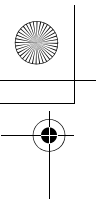

## Pneu

- Pression de gonflage des pneus à froid:
  - La pression mesurée après que le véhicule a été garé pendant au moins trois heures,
  - ou
  - La pression mesurée après que le véhicule a roulé pendant moins de 1,6 km (1 mi) et qu'il a été garé pendant trois heures.
- Pression maximale: la pression de gonflage à froid maximale autorisée pour ce pneu.
- Pression de gonflage des pneus recommandée: la pression de gonflage requise pour une performance optimale des pneus.
- Flanc extérieur recherché:
  - Un pneu à flanc blanc peut comporter une inscription blanche, le nom du fabricant, de la marque et/ou le nom du modèle sous la forme d'une inscription embossée plus élevée et plus profonde que la même inscription sur l'autre flanc du pneu, ou
  - Le flanc qui fait face à l'extérieur d'un pneu asymétrique et qui possède un côté particulier devant toujours pointer vers l'extérieur une fois monté sur le véhicule.
- Pneu tourisme: pneu destiné aux véhicules de tourisme, aux véhicules particuliers à usages multiples et aux camions dont le poids nominal brut du véhicule (PNBV) est inférieur ou égal à 10 000 livres.
- Pneu pour véhicule utilitaire léger (VUL): pneu conçu par son fabricant comme étant principalement destiné aux véhicules utilitaires légers ou aux véhicules particuliers à usages multiples.
- Bande de roulement: partie du pneu qui entre en contact avec la route.
- Nervure de bande de roulement: section de la bande de roulement qui s'étend sur toute la circonférence d'un pneu.
- Séparation de la bande de roulement: séparation de la bande de roulement de la carcasse du pneu.
- Carcasse: structure du pneu, à l'exception de la bande de roulement et du caoutchouc du flanc du pneu qui, quand elle est gonflée, supporte la charge.
- Flanc du pneu: partie du pneu située entre la bande de roulement et le talon.
- Largeur du boudin: distance linéaire entre les deux extrémités extérieures des flancs d'un pneu gonflé, à l'exception des élévations dues à l'apposition d'étiquettes, de décorations ou de bandes protectrices.
- Talon: partie d'un pneu qui est faite de fils en acier, enroulés ou renforcés sous forme de plis et dont la forme s'adapte à la jante.
- Pli: couche de fils câblés parallèles revêtus de caoutchouc.
- Fil câblé: fils qui forment les plis dans le pneu.

## Pneu

- Jante: support métallique pour un pneu ou un ensemble de pneu et de chambre à air sur lequel reposent les talons du pneu.
- Diamètre de jante: diamètre nominal du siège du talon.
- Rainure: espace entre deux talons adjacents de la bande de roulement.

6- Usure de la bande de roulement, adhérence et cotes de température

### Désignation de la dimension

#### EXEMPLE: P215/65R15

P	Dimension des pneus de véhicules de tourisme en fonction des normes de fabrication aux États-Unis
215	Largeur de section en millimètres (mm)
65	Rapport de format en pourcentage (%) Rapport de la hauteur de section et de la largeur de section du pneu.
R	Code de fabrication • «R» indique une fabrication radiale. • «D» indique une fabrication diagonale.
15	Diamètre de la jante en pouces (po)

## Marques des pneus

9

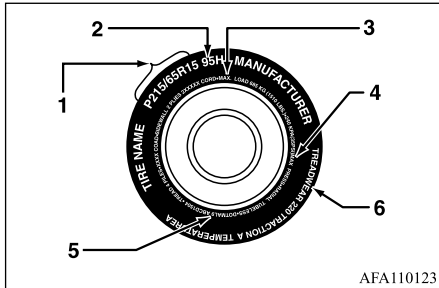

- 1- Désignation de la dimension
- 2- Description de la durée de vie du pneu
- 3- Charge maximale
- 4- Pression maximale
- 5- Code des normes de sécurité de l'U.S. DOT (TIN)

9-16 Entretien et soins apportés au véhicule

## REMARQUE

- Le dimensionnement métrique des pneus européens/japonais s'inspire des normes de fabrication européennes/japonaises. Les pneus conçus en fonction de ces normes ont la dimension du pneu moulée sur le flanc, débutant par la largeur de section. La lettre «P» est absente de la désignation de dimension de ce pneu.  
Exemple: 215/65R15 96H.
- Le dimensionnement métrique des pneus LT (véhicules utilitaires légers) s'inspire des normes de fabrication des États-Unis. La désignation de dimension métrique des pneus LT est la même que celle des pneus P, à l'exception des lettres «LT» qui sont moulées sur le flanc, précédant la désignation de dimension.  
Exemple: LT235/85R16.



### Description de la durée de vie du pneu

#### EXEMPLE: 95H

95	Indice de charge Un code numérique associé à la charge maximale que peut soutenir un pneu.
H	Symbole de vitesse Un tel symbole indique la gamme de vitesses à laquelle un pneu peut porter une charge en lien avec son indice de charge, dans certaines conditions de conduite. La vitesse maximale qui correspond au symbole de vitesse ne devrait être utilisée que si les conditions de conduite précisées sont présentes. (c'est-à-dire: pression de gonflage des pneus, charge du véhicule, conditions routières et limites de vitesses affichées)

### Charge maximale

La charge maximale indique la charge maximale pouvant être portée par ce pneu.

#### ⚠ AVERTISSEMENT

- **Il est dangereux de surcharger les pneus. Une surcharge peut occasionner une défaillance du pneu, nuire à la tenue de route du véhicule et augmenter la distance de freinage. Utilisez des pneus de la capacité de charge recommandée pour votre véhicule. Ils ne doivent jamais être surchargés.**

### Pression maximale

La pression maximale indique la pression de gonflage à froid maximale autorisée pour ce pneu.

### Numéro d'identification du pneu (TIN)

Le TIN peut se trouver sur l'un des flancs du pneu ou sur les deux. Le code de date peut seulement apparaître sur l'un des flancs du pneu. Recherchez le TIN sur la partie extérieure des pneus montés sur le véhicule. Si le TIN n'apparaît pas sur le flanc extérieur, vous le trouverez sur le flanc intérieur du pneu.

#### EXEMPLE: DOT MA L9 ABCD 1504

DOT	Department of Transportation Ce symbole certifie que ce pneu répond aux normes de sécurité du «Department of Transportation» des États-Unis et est approuvé pour une utilisation sur autoroute.
MA	Code représentant le lieu de fabrication du pneu. (2 chiffres)

## Pneu

L9 ABCD	Code représentant la dimension du pneu. (2 chiffres) Code utilisé par le fabricant de pneu. (1 à 4 chiffres)
15	Nombre représentant la semaine au cours de laquelle le pneu a été fabriqué. (2 chiffres)
04	Nombre représentant l'année au cours de laquelle le pneu a été fabriqué. (2 chiffres)

9

**Usure de la bande de roulement, adhérence et cotes de température****Usure de la bande de roulement**

La cote d'usure de la bande de roulement est une valeur comparative qui se base sur le taux d'usure du pneu obtenu dans le cadre d'essais effectués dans des conditions contrôlées sur une piste d'essai gouvernementale. Par exemple, un pneu de 150 s'use une fois et demie ( $1\frac{1}{2}$ ) moins vite sur une piste d'essai gouvernementale qu'un pneu de 100. La performance relative des pneus varie toutefois en fonction des conditions d'usage réelles, et peut varier de façon significative de la norme en fonction des habitudes de conduite, des entretiens effectués, de l'état des routes et du climat.

**Adhérence**

Les cotes d'adhérence sont les suivantes: AA, A, B et C (AA étant la

meilleure cote). Ces cotes indiquent la capacité de freinage du pneu sur chaussée mouillée. Ces cotes ont été obtenues dans des conditions contrôlées sur des pistes d'essai gouvernementales recouvertes d'asphalte et de béton. Un pneu de cote d'adhérence C pourrait ne pas offrir une adhérence suffisante.

**Cotes de température**

Les cotes de température varient de A à C, A étant la plus élevée. Elles indiquent la résistance du pneu à l'échauffement et sa capacité à dissiper la chaleur, telles que mesurées dans le cadre d'essais effectués dans un environnement contrôlé, sur une roue d'essai en laboratoire. Des températures élevées soutenues peuvent provoquer la dégradation des matériaux constitutifs du pneu, réduisant ainsi sa durée de vie et des températures excessives peuvent en outre causer sa défaillance soudaine. La norme 109 de la sécurité des véhicules automobiles au Canada

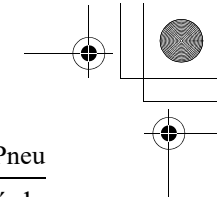
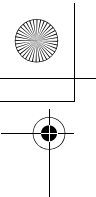

(NSVAC) (CMVSS) exige que tous les pneus de véhicules particuliers soient conformes aux exigences minimales, soit à la cote C. Les cotes B et A indiquent des niveaux de performance obtenus sur une roue d'essai de laboratoire, supérieurs à l'exigence minimale requise par la loi.

### Pressions de gonflage des pneus

N00939302040

Une pression de gonflage des pneus appropriée est essentielle pour assurer une sécurité et un fonctionnement du véhicule satisfaisants. Une mauvaise pression des pneus aura des répercussions négatives sur les aspects suivants:

- **Sécurité**  
Une trop faible pression augmente la flexion du pneu et peut causer sa défaillance. Une trop grande pression entraîne une perte de la capacité d'amortissement du pneu. Des objets se trouvant sur la route et des nids de poule peuvent alors provoquer des dommages aux pneus, ce qui peut entraîner une défaillance du pneu.
- **Économie**  
Une mauvaise pression de pneu peut créer des zones d'usure inégales sur la bande de roulement du pneu. Ces usures anormales réduisent la durée de vie de la bande de roulement, et le pneu devra être remplacé de façon précoce.  
Un manque de pression rend également plus difficile le roulement du pneu, ce qui entraîne une plus grande consommation de carburant.
- **Confort de conduite et stabilité du véhicule**  
La qualité de conduite supérieure de votre véhicule est en partie due à la bonne pression des pneus. Si la pression est trop élevée, la conduite sera inconfortable et marquée par des secousses. Si la pression est trop faible, le véhicule donnera l'impression d'être plus lent à réagir.  
Si la pression des pneus est inégale, la conduite du véhicule est difficilement contrôlable et imprévisible.

La pression de gonflage des pneus du véhicule conduit dans des conditions normales est donnée sur la plaque d'information apposée sur le seuil de la porte du conducteur.  
(Reportez-vous à la section «Plaque d'information sur les pneus et la capacité de charge», page 11-3.)

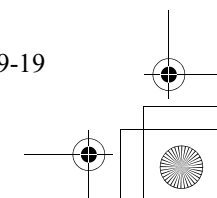
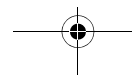
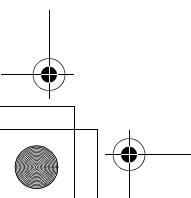
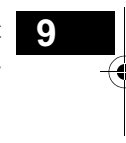

## Pneu

Les pressions de gonflage recommandées dans des conditions de conduite normales doivent être utilisées pour les pneus décrits ci-dessous.

Dimensions du pneu	Avant	Arrière
P225/55R18	240 KPA, 35 PSI	240 KPA, 35 PSI

**9**

La pression de gonflage des pneus doit être vérifiée (et réglée le cas échéant) au moins une fois par mois. La pression des pneus devrait être vérifiée plus souvent lorsque les températures changent de façon drastique, car elle varie selon la température extérieure. Les valeurs indiquées sont toujours des valeurs de «pression de gonflage à froid». La pression de gonflage à froid est mesurée après que le véhicule a été arrêté pendant au moins trois heures, ou qu'il a été conduit sur moins de 1,6 km (1 mi) après un arrêt de trois heures.

9-20 Entretien et soins apportés au véhicule

La pression de gonflage à froid ne doit pas être supérieure aux valeurs maximales indiquées sur le flanc du pneu. Après avoir conduit sur plusieurs kilomètres, la pression de gonflage de votre pneu peut augmenter de 14 à 41 kPa (2 à 6 psi) par rapport à la pression de gonflage à froid. Ne laissez pas s'échapper d'air des pneus pour revenir à la valeur de pression de gonflage à froid spécifiée, sinon la pression sera trop faible.

Vérifiez vos pneus chaque fois que vous faites le plein. Si un pneu semble plus à plat que les autres, vérifiez la pression de tous les pneus. Vous devriez également prendre les précautions de sécurité suivantes:

- Gardez vos pneus gonflés selon la pression recommandée. (Reportez-vous à la plaque d'information sur les pneus et la capacité de charge fixée sur le seuil de porte du conducteur.)
- Restez dans les limites de charge recommandées.

- Assurez-vous que le poids des charges dans votre véhicule est distribué de façon égale.
- Conduisez à une vitesse sûre.
- Après avoir gonflé vos pneus à la pression appropriée, vérifiez qu'ils ne sont pas endommagés et qu'il n'y a pas de fuites d'air. Attention de bien remettre les capuchons sur les tiges de valve.

## Remplacement des pneus et des roues

N00939601495

### **ATTENTION**

- Évitez d'utiliser des pneus de tailles différentes de celles décrites dans la liste ou de combiner différents types de pneus, car cela pourrait affecter votre sécurité de conduite. Reportez-vous à la section «Pneus et roues», page 11-9.

### ⚠ ATTENTION

- Utilisez toujours des pneus de la même taille, du même type et de la même marque sans différence d'usure. L'usage de pneus dont la taille, le type, la marque et le degré d'usure sont différents augmente la température de l'huile du différentiel, ce qui peut endommager le système de transmission. De plus, cela soumet la transmission à une charge excessive, pouvant mener à des fuites d'huile, au grippage des pièces ou à d'autres problèmes graves.
- Utilisez uniquement des roues d'origine Mitsubishi Motors, car votre véhicule est équipé du système de surveillance de la pression de gonflage des pneus (TPMS). L'usage d'un autre type de roue risque de provoquer des fuites d'air et d'endommager le capteur de pression de pneu, car celui-ci ne pourra pas être installé correctement.

### 📖 REMARQUE

- Les roues en acier de 16 pouces ne peuvent pas être utilisées sur votre véhicule pour cause d'interférence avec les composants du système de freinage. De plus, selon le type de votre véhicule, il est possible que vous ne puissiez pas utiliser de roues en aluminium de 16 pouces, même s'il s'agit de roues d'origine Mitsubishi Motors. Consultez un concessionnaire agréé Mitsubishi EV avant d'utiliser des roues que vous possédez déjà.

### Entretien des pneus

N00939701210

Les procédures d'entretien recommandées sont les suivantes:

- Vérifiez régulièrement la pression de gonflage des pneus.
- Procédez régulièrement à l'équilibrage des roues et à l'alignement des suspensions avant et arrière.
- Effectuez régulièrement la permutation de vos pneus conformément aux instructions données à la rubrique «Permutation des pneus», à la page 9-22.

### Témoin d'usure de la bande de roulement

N00939800184

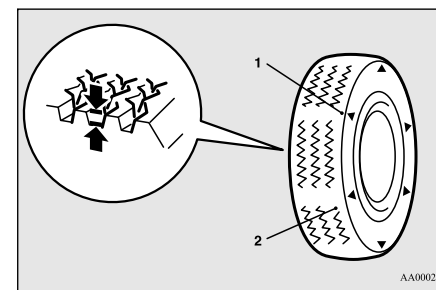

- 1- Emplacement du témoin d'usure de la bande de roulement
- 2- Témoin d'usure de la bande de roulement

9

Les témoins d'usure de la bande de roulement sont intégrés aux pneus d'équipement d'origine de votre véhicule pour vous permettre de savoir à quel moment vos pneus doivent être remplacés. Plusieurs états ont des lois qui requièrent le remplacement de vos pneus à ce moment-ci.

Ces témoins sont moulés dans la partie inférieure des rainures de la bande de roulement et apparaissent lorsque la bande de roulement du pneu est usée à 1,6 mm (1/16 po).

## Pneu

Lorsque les bandes apparaissent l'une près de l'autre sur deux endroits ou plus, remplacez vos pneus.

### REMARQUE

- Les témoins d'usure des pneus peuvent comporter différentes marques ou emplacements selon le fabricant de pneus.

## Permutation des pneus

N00939901599

9

Afin d'homogénéiser l'usure de vos pneus et pour les faire durer plus longtemps, Mitsubishi Motors Corporation vous recommande de permuter vos pneus après avoir effectué la distance décrite dans le «MANUEL DE GARANTIE/D'ENTRETIEN».

Toutefois, le moment exact de la permutation des pneus peut varier selon l'état de votre véhicule, l'état des routes et vos habitudes de conduites personnelles. Dès que vous remarquez une usure anormale, permuter vos pneus dès que possible.

Pendant la permutation, vérifiez en cas d'usure inégale, de dommages ainsi que la géométrie. Une usure anormale est d'habitude causée par une mauvaise pression de gonflage du pneu, des roues dont la géométrie n'est pas correcte, des roues mal équilibrées ou des freinages brusques.

Consultez un concessionnaire agréé Mitsubishi EV pour trouver la raison de l'usure inégale de la bande de roulement.

La première permutation des pneus est la plus importante. Elle favorisera une usure régulière pour tous vos pneus.

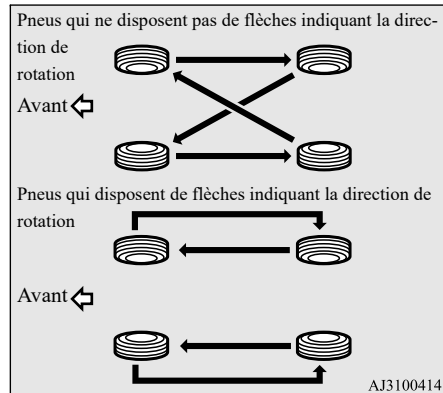

**⚠ ATTENTION**

- Si les pneus portent des flèches (A) indiquant le sens de rotation approprié, permutez séparément les pneus avant et arrière du côté gauche du véhicule et les pneus avant et arrière du côté droit du véhicule. Laissez chaque pneu du côté où il se trouvait à l'origine. Lors de l'installation des pneus, veillez à ce que les flèches pointent dans le sens de rotation des roues lorsque le véhicule se déplace vers l'avant. Un pneu monté avec la flèche orientée dans le mauvais sens sera moins performant.

**⚠ ATTENTION**

- Évitez l'utilisation combinée de différents types de pneus. L'utilisation de différents types de pneus peut affecter la performance et la sécurité du véhicule.

**⚠ ATTENTION**

- Utilisez uniquement des roues d'origine Mitsubishi Motors, car votre véhicule est équipé du système de surveillance de la pression de gonflage des pneus (TPMS). L'usage d'un autre type de roue risque de provoquer des fuites d'air et d'endommager le capteur de pression de pneu, car celui-ci ne pourra pas être installé correctement.

**Pneus à neige**

N00940001457

Dans certaines régions du pays, les pneus à neige sont requis pour conduire en hiver. Si vous demeurez dans l'une de ces régions, vous devez choisir la même dimension et le même type de pneus à neige que ceux posés d'origine sur votre véhicule. Les pneus à neige doivent être installés sur les quatre roues. Sinon, votre sécurité est compromise et la maniabilité de votre véhicule peut être réduite.

Même dans les régions où la loi le permet, les pneus à neige ne devraient pas être utilisés à des vitesses de croisière supérieures à 120 km/h (75 mi/h).

**Chaînes antidérapantes**

N00940101139

**⚠ ATTENTION**

- Vous ne pouvez pas utiliser de chaînes antidérapantes sur votre véhicule. Le jeu entre les chaînes et la carrosserie n'est pas suffisant, ce qui pourrait avoir pour effet d'endommager la carrosserie.

9

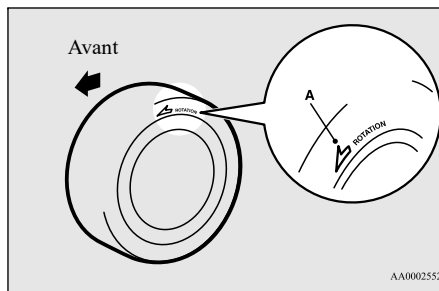
**⚠ ATTENTION**

- Votre véhicule utilise les écrous à embase. Utilisez des écrous coniques avec les pneus à neige et les roues en acier.

## Garde de la pédale à frein

### Garde de la pédale à frein

N00940301359

Pour vérifier la garde de la pédale de frein (A), arrêtez le système EV hybride à brancher et appuyez avec le pied sur la pédale de frein à plusieurs reprises. Ensuite appuyez, avec vos doigts, sur la pédale jusqu'à ce qu'une résistance se fasse sentir.

Garde de la pédale de frein:  
**3 à 8 mm (0,1 à 0,3 pouce)**

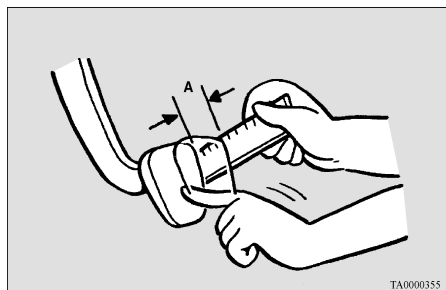

Si la garde n'est pas comprise entre ces limites, amenez votre véhicule chez un concessionnaire agréé Mitsubishi EV pour la faire régler.

### Balais d'essuie-glace

N00940700138

Vérifiez occasionnellement les balais d'essuie-glace. Nettoyez-les régulièrement

9-24 Entretien et soins apportés au véhicule

afin d'éliminer toute trace de sel et autres saletés provenant de la route. À l'aide d'une éponge ou d'un chiffon imbibé de détergent doux ou de produit de nettoyage non abrasif, nettoyez les essuie-glaces et les glaces. Remplacez les essuie-glaces s'ils continuent de strier ou de barioler.

### REMARQUE

- Évitez de faire fonctionner les essuie-glaces pendant une trop longue période sur des glaces sèches. Cela risque d'user le caoutchouc des balais et peut rayer la vitre.

### Par temps froid

Si les balais d'essuie-glace du pare-brise ou de la lunette arrière sont gelés, ne les faites pas fonctionner avant que la glace ait fondu et qu'ils puissent bouger, car le moteur d'essuie-glace pourrait être endommagé.

### Entretien du système anti-pollution

N00940801338

Votre véhicule est équipé d'un système anti-pollution répondant aux normes de l'Agence de protection de l'environnement des États-Unis et de l'Environnement Canada. Le sys-

tème anti-pollution est constitué des éléments suivants:

- un dispositif de recyclage des gaz de carter;
- un système de recyclage des vapeurs de carburant;
- un système de contrôle d'émission des gaz d'échappement.

Pour garantir que le système anti-pollution fonctionne correctement, faites inspecter et entretenir votre véhicule par un concessionnaire agréé Mitsubishi EV. Ceci doit se faire après la période ou la distance indiquée dans le «MANUEL DE GARANTIE/D'ENTRETIEN».

Ces points d'entretien, de même que tous les autres points d'entretien «généraux» énumérés dans ce manuel, doivent être respectés pour assurer la fiabilité de votre véhicule et faire en sorte qu'il puisse continuer de bien fonctionner.

Vous devriez également faire effectuer une inspection et un entretien de votre véhicule chaque fois que vous soupçonnez un mauvais fonctionnement.



## REMARQUE

- Pour satisfaire à la réglementation gouvernementale et favoriser un meilleur environnement pour ce qui est de la qualité de l'air, votre véhicule est équipé d'un système de diagnostic embarqué (OBD). Le module de commande électronique du moteur qui commande les fonctions du diagnostic embarqué enregistre divers types de données (particulièrement en ce qui concerne les émissions de l'échappement). Ces données seront effacées si le câble de batterie est débranché, ce qui pourrait rendre difficile un diagnostic rapide. Ne débranchez pas le câble de batterie lorsque le témoin d'anomalie moteur («SERVICE ENGINE SOON» ou «entretien moteur nécessaire») est allumé.

## Bougies

N00940900231

Les bougies doivent produire une étincelle adéquate pour assurer la performance adéquate du moteur et du système antipollution. Ne réutilisez pas des bougies en les nettoyant ou en réglant l'écartement. Les bougies doivent être remplacées après la distance indiquée dans le «MANUEL DE GARANTIE/D'ENTRETIEN».

## REMARQUE

- Utilisez les bougies recommandées (ou équivalentes) décrites dans la section «Caractéristiques du moteur», page 11-6. L'usage de tout autre type de bougies peut provoquer des dommages au moteur, des pertes de performance ou des parasites dans l'autoradio.

## Flexibles de carburant

N00941000040

Vérifiez les surfaces des flexibles afin de détecter une surchauffe, un dommage mécanique, du caoutchouc dur et friable, des fissures, des coupures et de l'abrasion. Portez une attention particulière aux flexibles qui sont près des sources de chaleur comme le collecteur d'échappement. Vérifiez tous les raccords de flexibles comme les brides de fixation et les raccords pour s'assurer qu'ils sont fixés solidement et qu'il n'y a aucune fuite. Si vous détectez une usure ou un dommage, remplacez immédiatement les flexibles.

## Jeu de soupape d'admission

N00950101060

Faites vérifier le jeu de soupape un concessionnaire agréé Mitsubishi EV aux distances indiquées dans le «MANUEL DE GARANTIE/D'ENTRETIEN».

## Entretien du système antipollution

Si le bruit du moteur semble anormalement fort, faites-le régler par un concessionnaire agréé Mitsubishi EV.

## Système d'alimentation en carburant (réservoir, canalisation et connexion, et bouchon du goulot de remplissage du réservoir de carburant)

N00941301196

Vérifiez-les régulièrement afin de détecter un dommage ou des fuites des conduites de carburant et des connexions. Vérifiez le bouchon du goulot de remplissage du réservoir de carburant afin de détecter s'il est endommagé ou desserré. Portez une attention particulière aux conduites de carburant qui se trouvent près des sources de chaleur comme le collecteur d'échappement.

9

## AVERTISSEMENT

- Si vous voyez une fuite de carburant ou si vous sentez une odeur de carburant, ne démarrez pas le système EV hybride à brancher. Une étincelle (y compris de l'allumage), une flamme ou un objet incandescent peut provoquer une explosion ou un feu. Appelez un concessionnaire agréé Mitsubishi EV pour obtenir de l'aide.



## Entretien général

### Système de recyclage des vapeurs de carburant (à l'exception de l'absorbeur de vapeurs de carburant)

N00941401197

Si la conduite de mise à l'air libre des vapeurs de carburant est bouchée ou endommagée, le mélange de vapeurs de carburant s'échappe et pollue l'atmosphère.

Faites vérifier le système par un concessionnaire agréé Mitsubishi EV aux distances indiquées dans le «MANUEL DE GARANTIE/D'ENTRETIEN».

9

#### REMARQUE

- 6 heures environ après avoir arrêté le système EV hybride à brancher, il est possible que vous entendiez des bruits de fonctionnement provenant du dessous du véhicule pendant plusieurs minutes.  
Ce bruit correspond au système de vérification des fuites d'évaporation de carburant. Il s'agit d'un phénomène normal.

## Entretien général

N00941501303

Les prochaines pages énumèrent le service d'entretien recommandé par Mitsubishi Motors Corporation. Hormis l'entretien gé-

9-26 Entretien et soins apportés au véhicule

ral qui doit être effectué aux moments recommandés, d'autres pièces ne nécessitent cependant pas un entretien régulier.

Par contre, si l'une de ces pièces cesse de fonctionner correctement, le rendement de votre véhicule pourrait en souffrir. Faites vérifier ces points si vous décelez une quelconque anomalie avec ces pièces.

En cas de questions, consultez un concessionnaire agréé Mitsubishi EV pour obtenir de l'aide.

### Plaquettes de frein à disque

N00941600059

Il est essentiel de disposer de bons freins pour une conduite sécuritaire. Vérifiez l'usure des plaquettes de frein. Pour un bon rendement du freinage, remplacez les plaquettes par des plaquettes du même type que celles d'origine.

### Flexibles de frein

N00941700076

Les flexibles et les conduites de frein doivent être vérifiés afin d'y déceler:

- D'importantes fissures à la surface, des traces de frottement ou des points d'usure. Si l'enveloppe de tissu du flexible est apparente à travers les fissures ou les traces d'usure sur le recouvrement de caoutchouc, le flexible doit être remplacé. Les freins peuvent faire défaut si l'usure des flexibles résulte en une perforation.
- Une installation inadéquate peut entraîner une torsion des flexibles ou créer une entrave par rapport à la roue, le pneu ou le châssis.

### Protections du joint à rotule, des joints de la timonerie de direction, de l'arbre de transmission

N00941800093

Vérifiez les pièces suivantes pour vous assurer qu'elles ne sont pas endommagées ou qu'elles ne fuient pas:

- Protections du joint à rotule de la suspension et de la timonerie de direction
- Soufflets aux deux extrémités de l'arbre de transmission

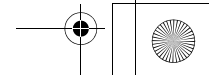
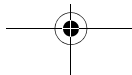
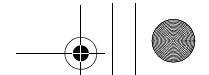

## Système d'échappement

N00942201118

### ⚠ AVERTISSEMENT

- Le monoxyde de carbone provenant du système d'échappement de votre véhicule est toxique. Le fait de respirer ces émanations peut vous faire perdre connaissance ou entraîner la mort.

La meilleure façon de ne pas avoir de monoxyde de carbone qui pénètre à l'intérieur de votre véhicule est de faire réparer correctement le système d'échappement du moteur.

Faites vérifier, par un mécanicien qualifié, le système d'échappement et les surfaces de carrosserie avoisinantes afin de déterminer s'il y a des pièces manquantes, endommagées, détériorées ou mal positionnées si vous détectez la présence de ce qui suit:

- Le système d'échappement ne fait plus le même bruit
- L'odeur de fumées d'échappement à l'intérieur du véhicule
- Le véhicule est endommagé dans sa partie inférieure ou arrière

Vérifiez aussi le système d'échappement chaque fois que le véhicule est soulevé, pour une lubrification, une vidange d'huile ou des

services d'entretien. Tout raccord ouvert ou connexion lâche peut provoquer la fuite de gaz d'échappement dangereux dans le compartiment à bagages et dans l'habitacle.

### Vérifiez la présence de l'une des anomalies suivantes:

- Vérifiez la présence de trous ou de fuites de gaz d'échappement provoqués par la corrosion ou un dommage.
- Vérifiez les joints et les raccords et déterminez s'ils sont desserrés ou s'il y a des fuites de gaz d'échappement.
- Vérifiez les brides de fixation en caoutchouc et les supports afin de détecter un dommage.

### Courroie de distribution

N00942300079

La courroie de distribution doit être remplacée par une nouvelle selon le kilométrage recommandé dans le «MANUEL DE GARANTIE/D'ENTRETIEN».

Pour climats froids et temps de neige

### Mécanisme de commande d'ouverture de capot et crochet de sécurité

N00942501124

Le mécanisme de commande d'ouverture de capot et le crochet de sécurité du capot doivent être vérifiés, nettoyés et huilés au besoin afin d'en faciliter le mouvement et prévenir la rouille et l'usure. Appliquer modérément de la graisse à usage multiple NLGI de grade 2 sur toutes les pièces coulissantes du crochet de capot et du levier d'ouverture. Appliquez la graisse dans le mécanisme de commande d'ouverture de capot jusqu'à ce que les surfaces mobiles soient toute recouvertes.

Également, appliquer une mince couche de la même graisse sur le crochet de sécurité à l'endroit où les pièces mobiles entrent en contact.

9

### Pour climats froids et temps de neige

N00942600102

### Bouches d'aération

Les fentes d'aération qui se trouvent devant le pare-brise doivent être dégagées en cas de fortes chutes de neige, afin de ne pas entraver

Entretien et soins apportés au véhicule 9-27

## Lames fusibles

le bon fonctionnement du système de chauffage et de ventilation.

## Joint d'étanchéité

Pour les protéger contre le gel, traitez les bandes de caoutchouc des portières, du capot, etc. avec de la graisse au silicone.

## Équipement supplémentaire (pour les régions avec chutes de neige)

9

Il est recommandé de transporter une pelle ou une bêche à court manche dans le véhicule durant l'hiver afin de pouvoir dégager la neige si vous vous retrouvez pris dans celle-ci. Pensez également à emporter une petite brosse et un racloir en plastique qui permettront d'enlever la neige du pare-brise, des glaces et de la lunette arrière.

## Lames fusibles

N00942701331

Les lames fusibles vont fondre afin d'empêcher tout incendie si une tension élevée tente de circuler dans certains systèmes électriques. Si une lame fusible a fondu, consultez votre concessionnaire agréé Mitsubishi EV pour une inspection et un remplacement.

9-28 Entretien et soins apportés au véhicule

Pour les lames fusibles, reportez-vous à la section «Capacité des fusibles», page 9-30.

## ⚠ AVERTISSEMENT

- Les lames fusibles ne doivent être remplacées par aucun autre système. Si une lame fusible incorrecte est installée, cela pourrait provoquer un incendie du véhicule, la destruction de biens ou des blessures graves à tout moment.

## Fusibles

N00942801938

## Emplacement des boîtes à fusibles

Chaque circuit est équipé d'un fusible afin d'éviter tout dégât au système électrique, en cas de court-circuit ou de surcharge. Les boîtes à fusibles sont situées dans l'habitacle et dans le compartiment moteur.

## Habitacle

Dans l'habitacle, la boîte à fusibles se trouve derrière le couvercle de fusible, devant le siège du conducteur, comme l'indique le schéma.

Tirez sur le couvercle de fusible pour l'enlever.

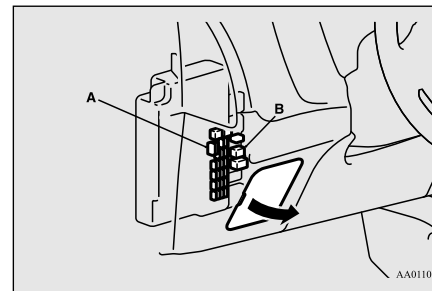

- A- Boîte à fusibles principale
- B- Boîte à fusibles secondaire

### Compartment moteur

Les boîtes à fusibles du compartiment moteur se trouvent aux endroits indiqués sur l'illustration. Tout en appuyant sur la languette (C), tirez le couvercle vers le haut.

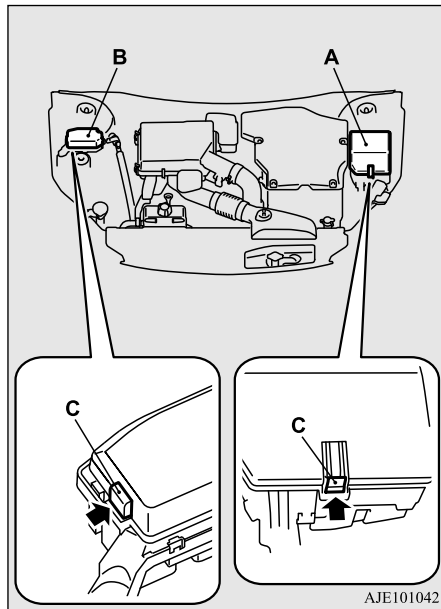

- A- Boîte à fusibles principale
- B- Boîte à fusibles secondaire

## Fusibles

## Capacité des fusibles

N00954801472

Cette liste de fusibles indique les noms des systèmes électriques et la capacité du fusible qui les protègent.

Il y a des fusibles de rechange dans le couvercle de la boîte à fusibles principale du compartiment moteur. Remplacez toujours un fusible grillé par un fusible de même capacité que celui d'origine.

## Tableau d'emplacement des fusibles dans l'habitacle

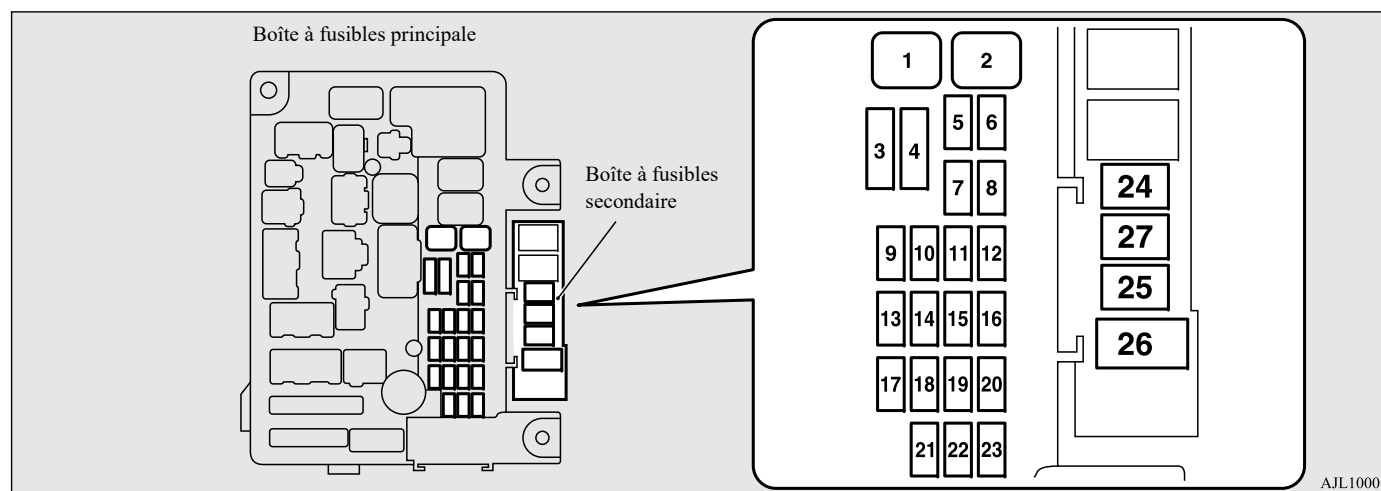

N°	Symbole	Système électrique	Capacité
1		Commande de vitre électrique	30 A*
2		Dégivreur	30 A*

N°	Symbole	Système électrique	Capacité
3		Chauffage	30 A
4		Essuie-glaces de pare-brise	30 A

N°	Symbole	Système électrique	Capacité
5		Verrous de porte	20 A
6		Phare antibrouillard arrière	10 A

N°	Symbole	Système électrique	Capacité
7		Prise d'alimentation de 12 V	15 A
8		Essuie-glace de lunette arrière	15 A
9		Toit ouvrant	20 A
10		Interrupteur d'alimentation	10 A
11		Option	10 A
12		Feux de détresse	15 A
13		Système à traction intégrale	10 A
14	STOP	Feux de freinage (Feux de stop)	15 A
15		Jauges	10 A
16		Coussin de sécurité gonflable SRS	7,5 A
17		Radio	15 A
18		Relais de l'unité de commande	7,5 A
19		Éclairage intérieur (Éclairage d'espace)	15 A
20		Feux de recul	7,5 A

N°	Symbole	Système électrique	Capacité
21		Rétroviseurs extérieurs chauffants	7,5 A
22		Rétroviseurs extérieurs	10 A
23		Allume-cigare/ Prise d'alimentation de 12 V	15 A
24		Recharge	7,5 A
		Volant chauffant	15 A
25		Siège à commande électrique (siège du conducteur)	30 A*
26		Sièges chauffants	30 A
27		Siège à commande électrique (siège du passager)	30 A*

\*: Lame fusible

- Il se peut que certains fusibles ne soient pas présents dans votre véhicule, selon le modèle et ses caractéristiques propres.
- Le tableau ci-dessus présente les principaux accessoires affectés à chaque fusible.

Fusibles

**Tableau d'emplacement des fusibles dans le compartiment moteur**

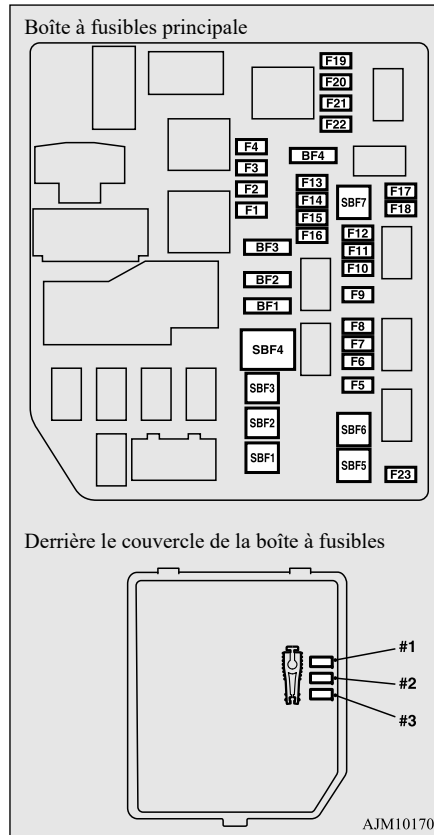

N°	Symbole	Système électrique	Capacité
SBF1		Moteur du ventilateur du condensateur de climatisation	30 A*
SBF2	—	—	—
SBF3	—	—	—
SBF4		Moteur du ventilateur de radiateur	40 A*
SBF5		Système de freinage antiblo-cage	40 A*
SBF6	—	—	—
SBF7		Système de freinage antiblo-cage	30 A*
BF1	PIGATE	Hayon élec-trique	30 A
BF2		Amplificateur du système audio	30 A
BF3	IOD	IOD	30 A
BF4	—	—	—
F1	—	—	—
F2		Dégivreur d'essuie-glace	15 A



## Fusibles

N°	Symbole	Système électrique	Capacité
F3	Ⓢ	Frein de stationnement électrique	7,5 A
F4	☼	Feux de circulation de jour	10 A
F5	☼	Phares anti-brouillard avant	15 A
F6	☼	Volant chauffant	15 A
F7	☼	Lave-phare	20 A
F8	🔊	Avertisseur sonore de sécurité	20 A
F9	🔊	Avertisseur sonore	10 A
F10	🔌	ETV	15 A
F11	🔌	Verrou du volet de charge	15 A
F12	🔌	Moteur	7,5 A
F13	🔌	ALIMENTATION MOTEUR	20 A
F14	🔌	Pompe à carburant	15 A
F15	🔌	Bobine d'allumage	10 A

N°	Symbole	Système électrique	Capacité
F16	—	—	—
F17	☼	Feu de route (gauche)	10 A
F18	☼	Feu de route (droit)	10 A
F19	☼	Feu de croisement (gauche)	DEL 20 A
F20	☼	Feu de croisement (droit)	DEL 20 A
F21	☼	Feu de croisement (gauche)	Halogène 10 A
F22	☼	Feu de croisement (droit)	Halogène 10 A
F23	—	—	—
#1	—	Fusible de rechange	10 A

N°	Symbole	Système électrique	Capacité
#2	—	Fusible de rechange	15 A
#3	—	Fusible de rechange	20 A

\*: Lame fusible

- Il se peut que certains fusibles ne soient pas présents dans votre véhicule, selon le modèle et ses caractéristiques propres.
- Le tableau ci-dessus présente les principaux accessoires affectés à chaque fusible.

## Fusibles

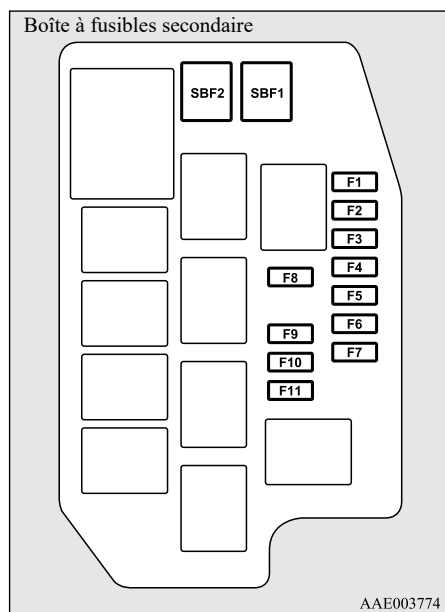

N°	Symbole	Système électrique	Capacité
SBF1		Verrouillage du stationnement électrique	30 A*
SBF2		Pompe à vide (freinage par récupération)	30 A*

N°	Symbole	Système électrique	Capacité
F1		Pompe à eau (moteur électrique)	20 A
F2		Module de gestion de la batterie	7,5 A
F3		Chauffage PTC de la batterie d'alimentation principale au lithium-ion	15 A
F4		Volet d'accès au réservoir de carburant	7,5 A
F5		Électrovanne (climatisation)	7,5 A
F6		Pompe à eau (climatisation)	7,5 A
F7		Commande du moteur électrique	10 A
F8		Pare-brise chauffé	7,5 A

N°	Symbole	Système électrique	Capacité
F9		Connecteur d'alimentation et de charge électrique (12 V)	10 A
		Moteur du ventilateur de la batterie d'alimentation principale au lithium-ion	15 A
F10		Commande d'allumage	15 A
F11		Commande d'allumage	7,5 A

\*: Lame fusible

- Il se peut que certains fusibles ne soient pas présents dans votre véhicule, selon le modèle et ses caractéristiques propres.
- Le tableau ci-dessus présente les principaux accessoires affectés à chaque fusible.

Le bloc-fusibles ne contient pas de fusibles de rechange de 7,5 A, 25 A ou 30 A. Si l'un de ces fusibles grille, remplacez-le par le suivant.

## Fusibles

**7,5 A: fusible de rechange de 10 A**  
**25 A: fusible de rechange de 20 A**  
**30 A: fusible d'amplificateur du système audio de 30 A**

Si vous utilisez un fusible de remplacement, remplacez-le par un fusible de capacité adéquate dès que possible.

## Identification du fusible

Capacité	Couleur
7,5 A	Brun
10 A	Rouge
15 A	Bleu
20 A	Jaune
30 A	Vert (type fusible) / Rose (type lame fusible)
40 A	Vert (type lame fusible)

## Remplacement des fusibles

N00954901154

1. Avant de remplacer un fusible, éteignez toujours l'élément électrique raccordé au fusible et mettez le mode de fonctionnement de l'interrupteur d'alimentation sur OFF (arrêt).

2. Vous trouverez un extracteur de fusibles (A) dans la boîte de fusibles du compartiment moteur.

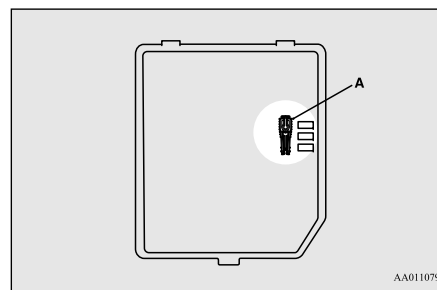

3. Serrez-le sur le fusible que vous voulez enlever et tirez le fusible hors de la boîte à fusibles.

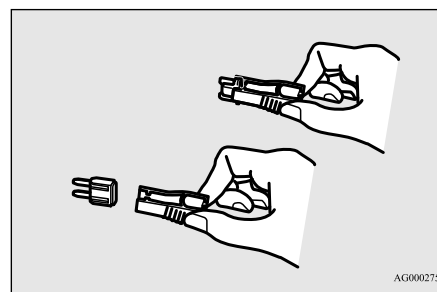

4. Utilisez les schémas d'emplacement de fusibles et les tableaux correspondants pour vérifier le fusible associé à la défaillance. Si le fusible n'est pas grillé, c'est probablement autre chose qui est à l'origine de la défaillance. Faites inspecter le système par un concessionnaire agréé Mitsubishi EV.

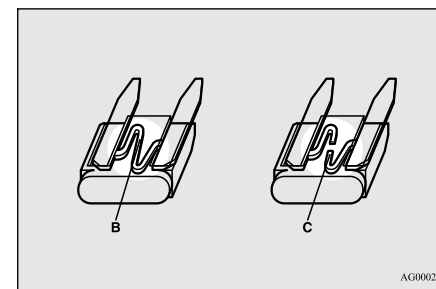

- B- Le fusible est en bon état  
 C- Le fusible est grillé

5. Insérez fermement un nouveau fusible de même capacité dans la fente appropriée.

**⚠ ATTENTION**

- Ne remplacez jamais un fusible par un autre d'une capacité supérieure à celle qui est recommandée ou par un substitut tel qu'un fil, une feuille métallique, etc. La surchauffe du câblage électrique qui en résulterait pourrait provoquer un incendie.

## Remplacement des ampoules

### ⚠ ATTENTION

- Si le fusible de remplacement grille de nouveau après une courte période, faites vérifier le système électrique par un concessionnaire agréé Mitsubishi EV pour trouver et corriger la cause.

### Remplacement des ampoules

N00942901388

Avant de remplacer l'ampoule, assurez-vous que l'éclairage est éteint. Ne touchez pas la partie en verre de la nouvelle ampoule avec vos doigts car la graisse de votre peau reste sur le verre et peut atténuer l'éclairage ou détruire l'ampoule lorsqu'elle est chaude.

9

### ⚠ ATTENTION

- Les ampoules sont extrêmement chaudes après avoir été éteintes. Quand vous remplacez l'ampoule, attendez qu'elle ait suffisamment refroidi avant de la toucher. Sinon, vous pourriez vous brûler.
- Manipulez les ampoules halogènes avec soin. Le gaz à l'intérieur des ampoules halogènes est sous haute pression. Si l'ampoule tombe, est heurtée ou se fissure, elle peut donc se briser.

### ⚠ ATTENTION

- Ne jamais tenir l'ampoule halogène à mains nues, avec des gants sales, etc. La graisse se trouvant sur vos mains pourrait provoquer la cassure de l'ampoule dès que vous réutiliserez les phares. Si la surface de l'ampoule est encrassée, nettoyez la surface à l'aide d'alcool et laissez sécher complètement avant d'installer l'ampoule.

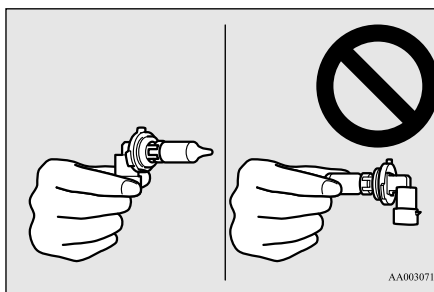

### ⚠ ATTENTION

- N'installez pas d'ampoules de type DEL vendues dans le commerce. Les ampoules de type DEL vendues dans le commerce peuvent avoir un impact négatif sur le fonctionnement du véhicule, comme d'empêcher les feux et autres équipements du véhicule de fonctionner correctement.

### REMARQUE

- Si vous n'êtes pas sûr de la manière d'effectuer l'intervention dans les règles, il est recommandé que ces procédures soient menées à bien par votre concessionnaire agréé Mitsubishi EV.
- Veillez à ne pas érafler la carrosserie du véhicule lorsque vous déposez un phare et une lentille.
- Lorsqu'il pleut ou que le véhicule vient d'être lavé, l'intérieur de la lentille de phare est parfois temporairement embué. Il s'agit du même phénomène que lorsque les vitres s'embuent par temps humide et cela n'indique pas un problème de fonctionnement. Lorsque les phares sont allumés, la chaleur produite fait disparaître la buée. Toutefois, si de l'eau s'accumule à l'intérieur du feu, veuillez le faire vérifier par un concessionnaire agréé Mitsubishi EV.

## Remplacement des ampoules

### Emplacement et puissance des ampoules

N00943001201

#### ⚠ ATTENTION

- Lors du remplacement d'une ampoule, veillez à utiliser une ampoule neuve de mêmes type, intensité et couleur.  
Si vous installez une ampoule différente, cette dernière risque de fonctionner de façon incorrecte ou de ne pas s'allumer, et pourrait provoquer l'incendie du véhicule.

### Extérieur

N00950302160

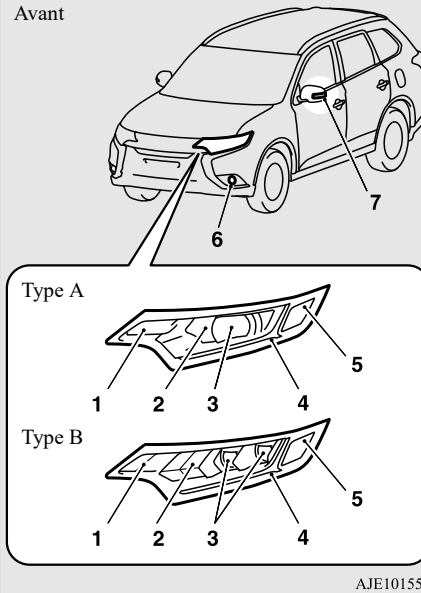

Type A: Phares type halogène  
Type B: Phares type DEL

Élément		Puis- sance	No. ANSI ou type d'ampo ule
1 - Clignotant avant		21 W	PY21W
2 - Phare, feu de route	Ampoule halogène	60 W	9005 HB3
	DEL	—	—
3 - Phare, feu de croise- ment	Ampoule halogène	55 W	H7
	DEL	—	—
4 - Feu de stationnement/ Feu de circulation de jour		—	—
5 - Feu de gabarit avant		5 W	W5W
6 - Phare anti- brouillard avant	Ampoule halogène	19 W	H16
	DEL	—	—
7 - Clignotant latéral		—	—

9

#### 📖 REMARQUE

- Les éclairages suivants utilisent une diode électroluminescente (DEL).  
Quand un des feux a besoin d'être réparé ou remplacé, consultez un concessionnaire agréé Mitsubishi EV.

## Remplacement des ampoules

 <b>REMARQUE</b>
<ul style="list-style-type: none"> <li>• Phare, feu de route/feu de croisement (type DEL)</li> <li>• Feu de stationnement</li> <li>• Feu de circulation de jour</li> <li>• Phare antibrouillard avant (type à DEL)</li> <li>• Clignotant latéral</li> </ul>

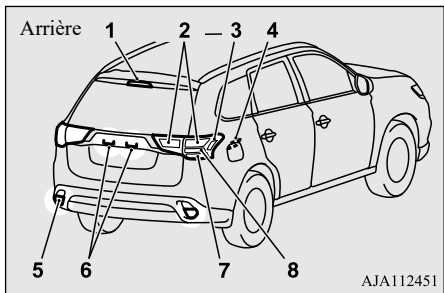

Élément	Puis- sance	N° ANSI ou type d'ampoul e
4 - Éclairage de courtoisie du port de charge	5 W	W5W
5 - Feu de recul	16 W	W16W
6 - Éclairage de plaque d'immatriculation	5 W	W5W
7 - Clignotant arrière	21 W	WY21W
8 - Feu de freinage	—	—

Élément	Puis- sance	N° ANSI ou type d'ampoul e
1 - Feu de freinage surélevé	—	—
2 - Feu arrière	—	—
3 - Feu de gabarit arrière	—	—

 <b>REMARQUE</b>
<ul style="list-style-type: none"> <li>• Les éclairages suivants utilisent une diode électroluminescente (DEL). Quand un des feux a besoin d'être réparé ou remplacé, consultez un concessionnaire agréé Mitsubishi EV.</li> <li>• Feu de gabarit arrière</li> <li>• Feu de freinage surélevé</li> <li>• Feu arrière</li> <li>• Feu de freinage</li> </ul>

## Intérieur

N00950401845

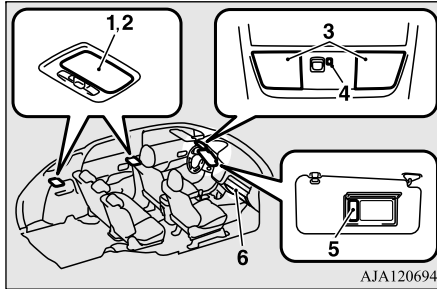

AJA120694

Élément	Puissance
1 - Éclairage de l'espace de chargement	8 W
2 - Plafonnier (arrière)	8 W
3 - Plafonnier (avant)/lampe de lecture	8 W
4 - Plafonnier	-
5 - Éclairage du miroir de courtoisie	2 W
6 - Éclairage de la boîte à gants	1,4 W

## REMARQUE

- Les éclairages suivants utilisent une diode électroluminescente (DEL). Quand les phares ont besoin d'être réparés ou remplacés, consultez un concessionnaire agréé Mitsubishi EV.
- Plafonnier
- Éclairage du plancher avant

## Phares (feux de croisement, type à ampoule halogène)

N00901801258

1. Quand vous remplacez l'ampoule du côté gauche du véhicule, enlevez le boulon (A) qui retient la boîte-relais et enlevez la boîte-relais.

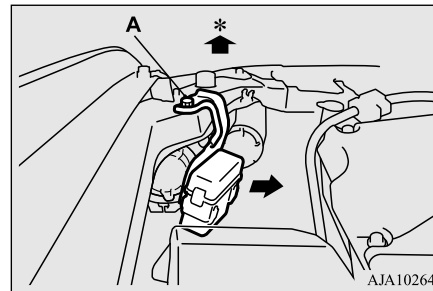

AJA102647

\*: Avant du véhicule

## Remplacement des ampoules

2. Tournez le capuchon (B) dans le sens inverse des aiguilles d'une montre pour l'enlever.

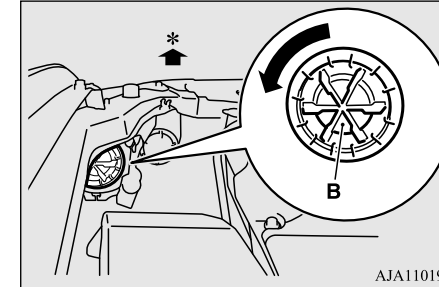

AJA110196

\*: Avant du véhicule

9

3. Tournez la douille (C) dans le sens inverse des aiguilles d'une montre pour la retirer, puis sortez l'ampoule de la douille en tirant dessus.

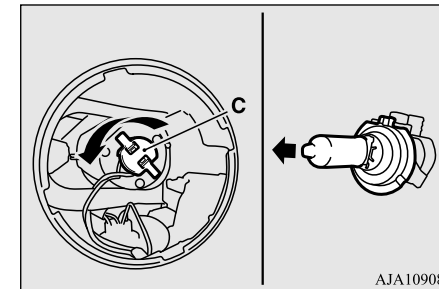

AJA109082

## Remplacement des ampoules

4. Pour installer l'ampoule, suivez les étapes de dépose dans le sens inverse.

### REMARQUE

- Quand vous installez l'ampoule, alignez la languette (D) avec l'encoche (E) de la douille.

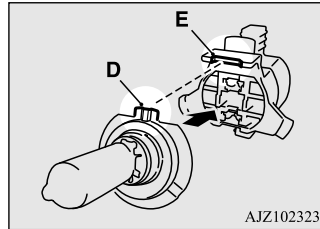

9

## Phares (feux de route, type à ampoule halogène)

N00901901187

1. Quand vous remplacez l'ampoule du côté droit du véhicule, enlevez le clip (A) qui retient le gicleur du réservoir du lave-glace, puis déplacez-le.

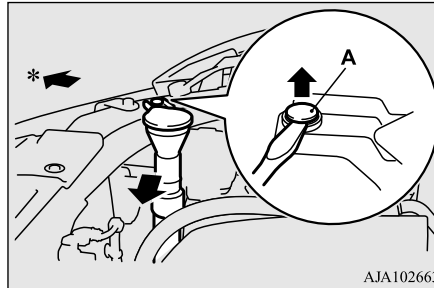

\*: Avant du véhicule

2. Tournez le capuchon (B) dans le sens inverse des aiguilles d'une montre pour l'enlever.

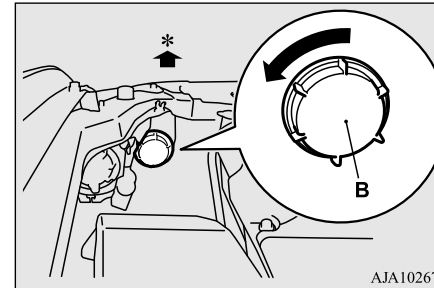

\*: Avant du véhicule

3. Tournez l'ampoule (C) dans le sens inverse des aiguilles d'une montre pour l'enlever puis, tout en maintenant la languette enfoncée (D), sortez l'ampoule (E) en tirant dessus.

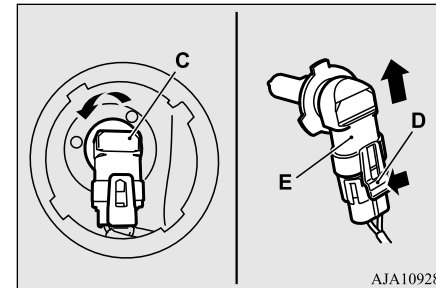



## Remplacement des ampoules

4. Pour installer l'ampoule, suivez les étapes de dépose dans le sens inverse.

### Phares (feu de route/feu de croisement, type DEL)

N00943101909

#### REMARQUE

- Les phares utilisent une ampoule de type diode électroluminescente (DEL).  
Quand les phares ont besoin d'être réparés ou remplacés, consultez un concessionnaire agréé Mitsubishi EV.

### Réglage des phares

N00943201375

L'alignement des phares doit être vérifié par un concessionnaire agréé Mitsubishi EV.

### Feux de gabarit avant

N00915501230

1. Quand vous remplacez l'ampoule du côté gauche du véhicule, déplacez la boîte-relais.

(Reportez-vous à la section «Phares (feu de croisement, type à ampoule halogène): étape 1», page 9-39).

2. Tournez la douille (A) dans le sens inverse des aiguilles d'une montre pour la retirer, puis sortez l'ampoule de la douille en tirant dessus.

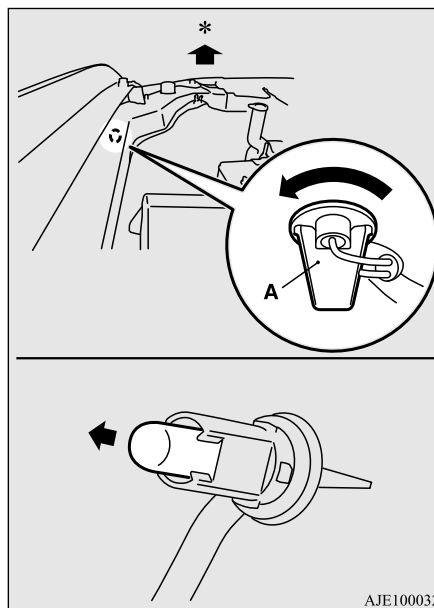

\*: Avant du véhicule

3. Pour installer l'ampoule, suivez les étapes de dépose dans le sens inverse.

### Feux de stationnement/Feux de circulation de jour

N00917301782

#### REMARQUE

- Les feux de stationnement et les feux de circulation de jour utilisent une ampoule de type diode électroluminescente (DEL).  
Quand les phares ont besoin d'être réparés ou remplacés, consultez un concessionnaire agréé Mitsubishi EV.

### Clignotants avant

N00943401449

#### ATTENTION

- Vérifiez que le système EV hybride à brancher se soit refroidi avant de placer l'ampoule du côté droit du véhicule, car vous pourriez vous brûler avec le flexible du radiateur.

9

## Remplacement des ampoules

1. Retirez les 12 attaches (A, B), puis retirez le couvercle (C).

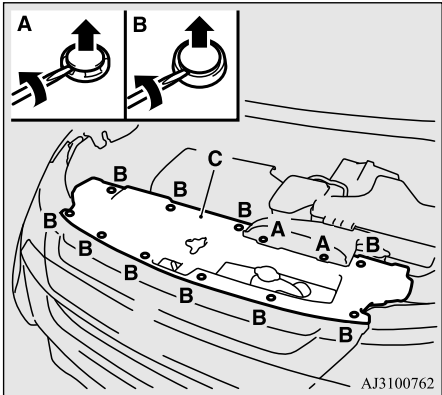

9

2. Tournez la douille (D) dans le sens inverse des aiguilles d'une montre pour l'enlever, puis retirez l'ampoule de la douille en la tournant dans le sens inverse des aiguilles d'une montre tout en appuyant dessus.

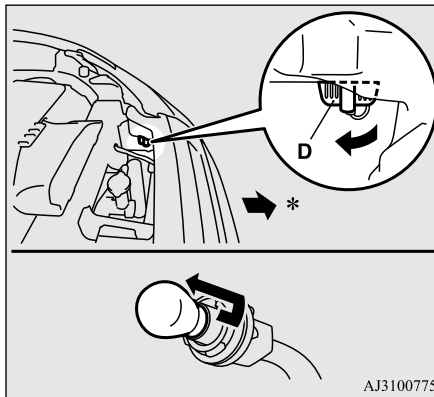

\*: Avant du véhicule

3. Pour installer l'ampoule, suivez les étapes de dépose dans le sens inverse.

## Rappels de clignotant

N00943501219

### REMARQUE

- Les rappels de clignotants utilisent une ampoule de type diode électroluminescente (DEL).  
Quand les phares ont besoin d'être réparés ou remplacés, consultez un concessionnaire agréé Mitsubishi EV.

## Phares antibrouillard avant (type à ampoule halogène)

N00943601887

1. Insérez un tournevis à tête plate, la pointe recouverte d'un chiffon, au niveau des points indiqués par les flèches et faites tout doucement levier pour enlever le couvercle (A).

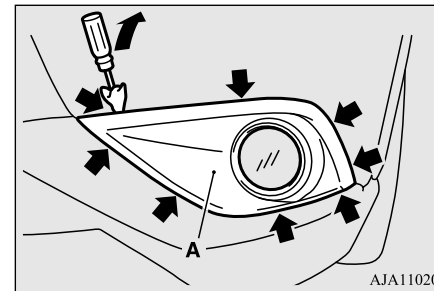

## Remplacement des ampoules

2. Déposez les 3 vis (B) et déposez l'unité d'éclairage.

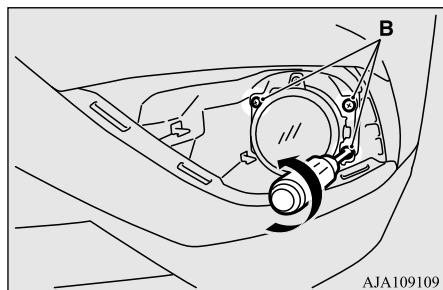

3. Tout en maintenant la languette enfoncée (D), sortez la douille (E) en tirant dessus.

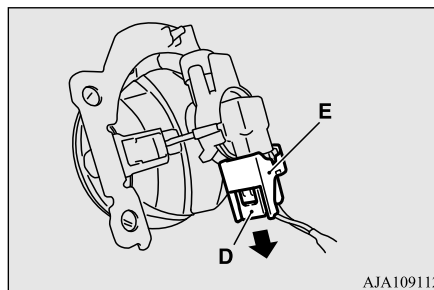

### Phares antibrouillard avant (type DEL)

N00943602015

#### REMARQUE

- Les phares antibrouillard utilisent une ampoule de type diode électroluminescente (DEL).  
Quand les phares ont besoin d'être réparés ou remplacés, consultez un concessionnaire agréé Mitsubishi EV.

#### REMARQUE

- Quand vous desserrez les vis ou le phare antibrouillard, veillez à ne pas desserrer la vis de réglage de l'angle de projection (C).

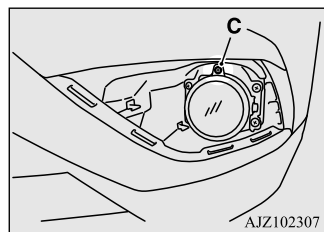

4. Tournez l'ampoule (F) dans le sens inverse des aiguilles d'une montre pour l'enlever.

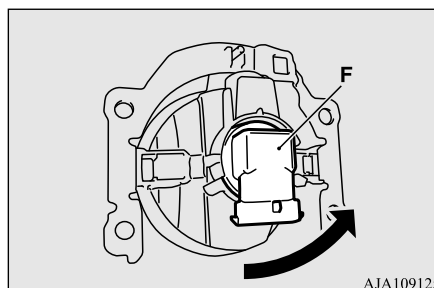

### Feux combinés arrière

N00943701644

9

- Ouvrez le hayon.
- Retirez les vis (A), puis déplacez l'unité d'éclairage vers l'arrière du véhicule pour détacher l'encoche (B) et les broches (C).

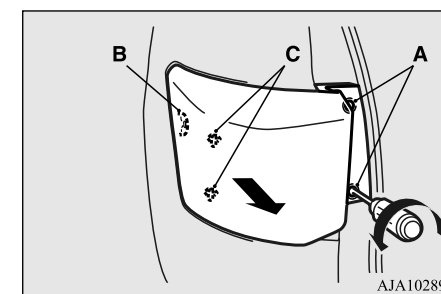

5. Pour installer l'ampoule, suivez les étapes de dépose dans le sens inverse.

## Remplacement des ampoules

3. Tournez la douille dans le sens inverse des aiguilles d'une montre et retirez-la, puis sortez l'ampoule de la douille en tirant dessus.

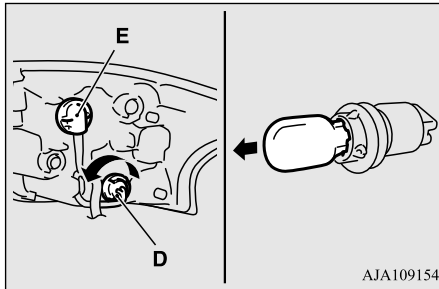

9

- D- Clignotant arrière
- E- Feu arrière et de freinage (DEL) - ne peut pas être remplacé

### REMARQUE

- Le feu de gabarit arrière, le feu arrière et le feu de freinage utilisent une ampoule de type diode électroluminescente (DEL). Quand les phares ont besoin d'être réparés ou remplacés, consultez un concessionnaire agréé Mitsubishi EV.

4. Pour installer l'ampoule, suivez les étapes de dépose dans le sens inverse.

### REMARQUE

- Lors du montage du bloc d'éclairage, alignez l'encoche (F) et la broche (G) du bloc d'éclairage sur l'attache (H) et l'orifice (I) dans la carrosserie.

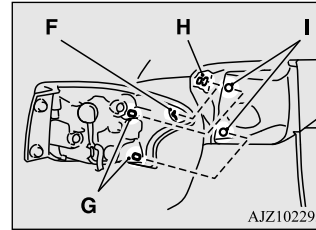

## Feux de recul

1. Poussez l'unité d'éclairage vers le haut pour l'enlever.

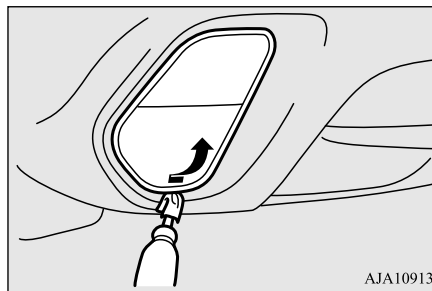

### REMARQUE

- Enveloppez la pointe du tournevis d'une pièce de tissu pour ne pas égratigner la lentille.

2. Tournez la douille (A) dans le sens inverse des aiguilles d'une montre pour la retirer, puis sortez l'ampoule de la douille en tirant dessus.

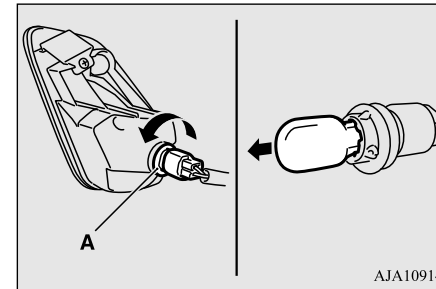

3. Pour installer l'ampoule, suivez les étapes de dépose dans le sens inverse.

## Remplacement des ampoules

### REMARQUE

- Lorsque vous installez l'unité d'éclairage, insérez d'abord l'encoche (B) dans l'orifice sur la carrosserie, puis appuyez sur l'unité d'éclairage pour la mettre en place.

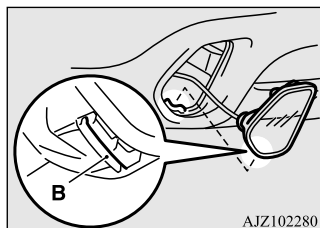

2. Faites doucement levier sur la languette (B) à l'aide d'un tournevis et déposez la lentille.

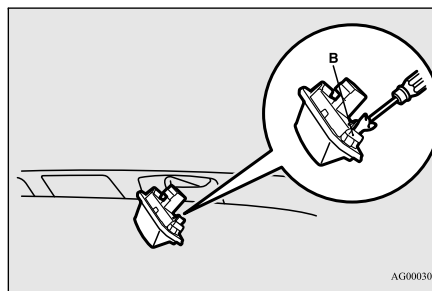

4. Pour installer l'ampoule, suivez les étapes de dépose dans le sens inverse.

### REMARQUE

- Pour la repose de l'unité d'éclairage, insérez d'abord la languette (C), puis alignez la languette (D) sur son orifice.

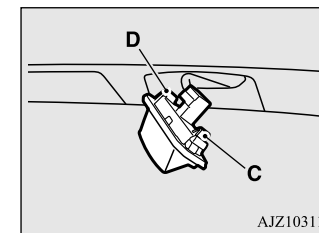

## Éclairage de plaque d'immatriculation

N00944001468

1. Quand vous déposez l'unité d'éclairage (A), poussez-la vers le côté gauche de la carrosserie du véhicule.

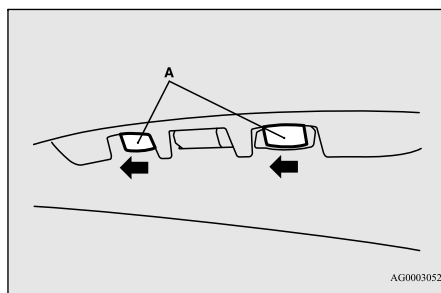

### REMARQUE

- Enveloppez la pointe du tournevis d'une pièce de tissu pour ne pas égratigner la lentille.

3. Sortez l'ampoule en la tirant de la douille.

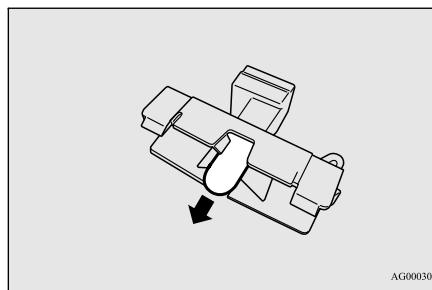

## Feu de freinage surélevé

N00943901170

### REMARQUE

- Le feu de freinage surélevé utilise une ampoule de type diode électroluminescente (DEL). Quand les phares ont besoin d'être réparés ou remplacés, consultez un concessionnaire agréé Mitsubishi EV.

9

## Précautions concernant les soins à apporter au véhicule

### Précautions concernant les soins à apporter au véhicule

N00945101206

Afin que votre véhicule conserve sa valeur, effectuez régulièrement son entretien au moyen des produits et procédés adéquats. Veuillez à recourir exclusivement à des produits et des méthodes de travail respectant les règlements locaux en matière de protection de l'environnement. Sélectionnez avec soin les produits utilisés afin de vous assurer qu'ils ne contiennent aucune substance corrosive. Veuillez consulter votre concessionnaire agréé Mitsubishi EV en cas de doute quant au choix des produits à utiliser.

9

#### ⚠ ATTENTION

- Les agents de nettoyage peuvent être dangereux. Certains sont toxiques et d'autres sont hautement inflammables. Certains produits sont dangereux dans les endroits clos en raison des risques d'inhalation de leurs émanations. Veuillez toujours à suivre les instructions du fabricant figurant sur le contenant de tout produit utilisé. Ouvrez toujours les portes ou les vitres du véhicule lors du nettoyage de l'habitacle. Ne nettoyez jamais votre véhicule à l'aide de:
  - Essence
  - Tétrachlorure de carbone
  - Benzine

#### ⚠ ATTENTION

- Kérosène
- Naphte
- Acétone
- Térébenthine
- Diluant pour peinture
- Diluant à laque
- Dissolvant pour vernis à ongle

Tous ces produits sont dangereux et sont susceptibles d'endommager votre véhicule.

### Nettoyage de l'intérieur du véhicule

N00945201119

Après avoir nettoyé l'intérieur de votre véhicule avec un produit de nettoyage, essuyez-le dans un endroit ombragé et bien aéré.

#### ⚠ ATTENTION

- N'utilisez pas de substances organiques (solvants, benzine, kérosène, alcool, essence, etc.) ni de solutions alcalines ou acides. Ces produits chimiques peuvent décolorer, tacher ou fissurer la surface. Si vous utilisez des produits de nettoyage ou des agents de polissage, assurez-vous qu'ils ne sont pas composés des substances susmentionnées.

#### ⚠ ATTENTION

- Pour nettoyer le panneau du groupe d'instruments, utilisez un chiffon et faites attention de ne pas vous blesser les mains.

#### 📖 REMARQUE

- Lisez toujours les instructions sur l'étiquette du produit de nettoyage.

### Pièces floquées, en plastique, en cuir vinylique et en tissu

N00945301224

1. Essuyez doucement ces surfaces à l'aide d'un chiffon doux trempé dans une solution à 3 % de savon doux et d'eau.
2. Pour rincer, trempez le chiffon dans de l'eau propre, essorez-le bien, et essuyez soigneusement tout le savon.

#### 📖 REMARQUE

- N'utilisez pas de produits de nettoyage, de conditionnement et de protection à la silicone ou à la cire. Si ce genre de produit est enduit sur les instruments ou d'autres pièces, il pourrait provoquer des réflexions sur le pare-brise, ce qui réduirait la visibilité. De plus, si les commandes d'accessoires électriques étaient enduites de ces produits, cela pourrait provoquer une défaillance.

**REMARQUE**

- N'utilisez pas de tissu en fibres synthétiques ni de tissu sec. Ils pourraient provoquer une décoloration de la surface ou l'endommager.
- Ne placez pas de désodorisant sur le tableau de bord ni à proximité de lampes ou d'instruments. Les ingrédients du désodorisant peuvent provoquer une décoloration ou des fissures.

**Garnissage**

N00945500128

1. Entretenez le garnissage avec soin et gardez l'habitacle propre pour préserver la valeur de votre véhicule.  
Utilisez un aspirateur et une brosse pour nettoyer les sièges. Si ceux-ci sont tachés, nettoyez-les à l'aide d'un produit adéquat pour revêtement vinyle et cuir synthétique. Les revêtements en tissu peuvent être nettoyés à l'aide d'un produit de nettoyage pour garnissage ou d'une eau tiède additionnée de 3% de détergent doux.
2. Nettoyez les tapis de sol à l'aspirateur et faites disparaître les taches éventuelles au moyen d'un shampoing pour moquette. Éliminez les taches d'huile et de graisse en les tamponnant avec un chiffon blanc, propre, imbibé de détachant.

**REMARQUE**

- S'il est difficile de faire disparaître le peluchage du garnissage de siège, utilisez une brosse adéquate que l'on passe dans un sens sur la surface.

**Cuir véritable (le cas échéant)**

N00945600187

1. Pour nettoyer, essuyez légèrement le cuir à l'aide d'un chiffon doux imbibé d'eau additionnée d'une solution de détergent doux à 5%.
2. Pour rincer, trempez le chiffon dans de l'eau propre, essorez-le bien, et essuyez soigneusement tout le savon.
3. Pour préserver et protéger, appliquez un produit d'entretien et de protection des cuirs sur les cuirs véritables.

**REMARQUE**

- Si les cuirs véritables sont mouillés, les essuyez-les à l'aide d'un chiffon sec et doux. S'ils restent mouillés, de la moisissure pourrait se former.
- Les cuirs véritables peuvent être endommagés s'ils sont brossés avec une brosse à poils en nylon ou autres fibres synthétiques.

**Nettoyage de l'extérieur du véhicule****REMARQUE**

- Les solvants organiques tels que le benzène, le kérosène, l'alcool, l'essence, ou encore les solvants acides ou alcalins peuvent décolorer les cuirs véritables et ne doivent pas être utilisés.
- Le cuir véritable peut moisir s'il n'est pas maintenu en état de propreté. Nettoyez immédiatement toute tache d'huile ou de gras.
- L'exposition prolongé au soleil durcit et ride les cuirs naturels. Dans la mesure du possible, garer le véhicule sous abri ou à l'ombre.
- En été, lorsque la température à l'intérieur du véhicule augmente, il est possible que les produits en vinyle laissés sur un siège en cuir véritable se ramollissent et se collent au siège.

**Nettoyage de l'extérieur du véhicule**

N00945700058

Pour protéger la finition du véhicule, lavez-le à fond et fréquemment. Si vous le souhaitez, vous pouvez lustrer votre véhicule à l'aide d'une cire non abrasive pour véhicule.



## Nettoyage de l'extérieur du véhicule

### Corps étranger

N0094580033

La pollution industrielle, les taches de goudron, les fientes d'oiseaux, la sève d'arbre, les insectes écrasés, l'eau de mer et autres corps étrangers peuvent endommager la finition de votre véhicule.

En général, plus longtemps un corps étranger demeure sur la finition, plus lourd est le dommage. Lavez votre véhicule dès que la finition est souillée.

### Lavage

N00945901741

9

Les substances chimiques présentes dans la boue et la poussière qui se trouvent dans l'air, la pluie, la neige ou sur la surface de la chaussée peuvent endommager la peinture et la carrosserie si elles demeurent sur le véhicule pendant une période prolongée.

Le lavage et le lustrage fréquents constituent le meilleur moyen de protéger votre véhicule contre ces risques.

Ne lavez pas votre véhicule en plein soleil. Garez le véhicule dans un endroit ombragé et aspergez-le d'eau pour enlever la poussière. Ensuite, lavez-le à grande eau à l'aide d'une mitaine de lavage ou d'une éponge, depuis le haut vers le bas.

Le cas échéant, utilisez un détergent doux spécial pour voiture. Rincez abondamment et

9-48 Entretien et soins apportés au véhicule

essuyez le véhicule à l'aide d'une peau de chamois ou d'un chiffon doux. Après le lavage, nettoyez soigneusement les joints et les rebords des portes, du capot, etc., où la saleté risque de s'être accumulée.

### AVERTISSEMENT

- Ne lavez pas le véhicule lorsque vous rechargez la batterie d'alimentation principale au lithium-ion. Ceci pourrait provoquer un incendie ou un choc électrique.
- Avant de laver le véhicule, vérifiez que le volet de recharge et le volet interne soient complètement fermés. Si le volet est ouvert, l'unité de recharge est exposée à l'eau, ce qui peut entraîner un incendie ou un choc électrique.

### ATTENTION

- Quand vous lavez le véhicule, mettez le mode de fonctionnement de l'interrupteur d'alimentation sur OFF (arrêt).
- N'utilisez pas d'appareil de lavage à haute pression pour nettoyer le dessous du véhicule. Si vous le faites, vous pourriez provoquer des problèmes ou une défaillance au niveau du moteur électrique avant et du moteur électrique arrière.
- Lorsque vous nettoyez le dessous du véhicule ou les roues, portez des gants pour protéger vos mains.

### ATTENTION

- Si votre véhicule est équipé d'un capteur de pluie, placez le levier d'interrupteur d'essuie-glace en position «OFF» (arrêt) pour désactiver le capteur de pluie avant de laver le véhicule. Sinon, les essuie-glaces pourraient se mettre en marche en détectant la présence d'eau sur le pare-brise et pourraient s'en trouver endommagés.
- Ne dirigez jamais de jet d'eau sur les composants électriques dans le compartiment moteur. Cela pourrait les endommager. Faites aussi attention à ce que l'eau ne pénètre pas dans le compartiment moteur quand vous lavez en-dessous du véhicule.
- Évitez les postes de lavage automatique utilisant des brosses rotatives. Ces brosses peuvent égratigner la surface de la peinture et lui faire perdre son lustre. Les égratignures sont plus perceptibles sur les véhicules de couleur foncée.
- Certains types d'équipements de lavage à l'eau chaude fonctionnent sous haute pression et à température élevée. L'eau chaude peut endommager les pièces en plastique et pénétrer à l'intérieur de votre véhicule, alors faites attention de bien suivre les procédures suivantes lorsque vous utilisez ce type d'équipement:
  - Maintenez la buse de lavage à une distance d'au moins 70 cm (28 po) de la carrosserie du véhicule.

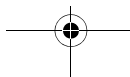
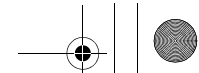



**⚠ ATTENTION**

- Lorsque vous lavez autour des vitres de porte, maintenez la buse à une distance de plus de 70 cm (28 po) de la vitre, à angle droit par rapport à sa surface.
- Veillez à respecter les points suivants lorsque vous utilisez une aire de lavage automatique, en vous référant au présent manuel ou au préposé de l'aire de lavage, pour éviter d'endommager votre véhicule:
  - Repliez les rétroviseurs extérieurs.
  - Collez l'ensemble du bras d'essuie-glace avec du ruban adhésif.
  - Si votre véhicule est équipé de galeries de toit ou d'un aileron de toit, informez-vous auprès du préposé de lavage avant d'utiliser l'aire de lavage.
  - Si votre véhicule est équipé du capteur de pluie, placez le levier d'essuie-glace en position «OFF» (arrêt) pour désactiver le capteur de pluie.
  - Veillez à ce que le volet de charge et le volet d'accès au réservoir de carburant soient complètement fermés.

**Par temps froid**

Le sel et les autres produits chimiques utilisés en hiver sur les routes de certaines régions peuvent avoir un effet néfaste sur le dessous de votre véhicule. Nous vous conseillons de rincer le dessous du véhicule avec un jet à

haute pression chaque fois que vous lavez l'extérieur de votre véhicule.

Veillez particulièrement à bien enlever la boue ou d'autres débris pouvant contenir du sel et de l'humidité.

Après avoir lavé votre véhicule par temps froid, veillez à éliminer toute trace d'eau sur les joints en caoutchouc des portes pour éviter qu'elles ne gèlent.

**REMARQUE**

- Lorsqu'une porte est gelée, le fait de l'ouvrir par la force peut déchirer ou fissurer le joint de caoutchouc monté autour de la porte. Utilisez de l'eau tiède pour faire fondre la glace. Veillez à essuyer l'eau complètement une fois la porte ouverte. Pour éviter que les caoutchoucs d'étanchéité des portes, du capot, etc. ne gèlent, traitez-les avec un lubrifiant au silicone.

**Lustrage**

N00946000205

Lustrez votre véhicule une ou deux fois par an, ou lorsque l'eau ne forme pas des perles sur la peinture.

À l'aide d'un chiffon doux, appliquez une petite quantité de cire sur les surfaces peintes. Une fois que la cire a séché, polissez à l'aide d'un chiffon doux et sec.

N'appliquez pas la cire en plein soleil.

**Nettoyage de l'extérieur du véhicule**

Vous devez appliquer la cire lorsque les surfaces peintes sont refroidies.

**⚠ ATTENTION**

- N'utilisez pas de cires contenant des substances hautement abrasives. Ces cires sont effectivement très efficaces pour faire disparaître la rouille et les taches, mais elles endommagent la surface de la peinture, parce qu'elles font également disparaître l'enduit lustré de la peinture. Elles endommagent également les autres surfaces brillantes telles que la calandre, les garnitures, les moulures, etc.
- Ne pas utiliser d'essence, de benzine, de kérosène ni de dissolvants pour peinture pour enlever le goudron ou toute autre saleté de la surface du véhicule.
- N'appliquez pas de cire sur les zones recouvertes d'un revêtement noir mat, car elle risque de les décolorer par endroits ou de les tacher. Si vous appliquez de la cire par mégarde sur ces composants, essuyez-la immédiatement à l'aide d'un chiffon doux et de l'eau chaude.
- Pour les véhicules équipés d'un toit ouvrant, faites attention de ne pas du tout appliquer de cire sur la bande d'étanchéité (caoutchouc noir) autour de l'ouverture du toit ouvrant. Une fois entachée de cire, il se pourrait que la bande d'étanchéité ne puisse assurer un joint étanche avec le toit ouvrant.



## Nettoyage de l'extérieur du véhicule

### Polissage

N00946100046

Si les surfaces peintes ont été très endommagées et si elles ont perdu leur lustre et leur couleur d'origine, polissez légèrement la surface à l'aide d'une fine pâte à polir. Essayez de limiter le polissage à la surface endommagée uniquement; polissez une surface plus étendue en déplaçant le chiffon de polissage dans une seule direction. Une fois le polissage terminé, rincez la pâte à polir de la surface et appliquez une couche de cire pour lui redonner un beau lustre.

9

### Peinture endommagée

N00946201099

Si la peinture de votre véhicule présente de fines craquelures ou des éraflures, retouchez-la au plus vite avec de la peinture de retouche pour éviter la corrosion.

Examinez soigneusement les zones de la carrosserie face à la route, ainsi que les passages de roues, et vérifiez que la peinture n'a pas été endommagée par la projection de gravillons, etc. Le numéro de code de la peinture de votre véhicule figure sur la plaque d'identification située sur le seuil de porte du passager avant.

### Nettoyage des pièces en plastique

N00946301221

Utilisez une éponge ou une peau de chamois pour nettoyer ces pièces.

La cire laisse une trace blanchâtre lorsqu'elle a été appliquée sur la surface rugueuse de couleur noire ou grise du pare-chocs, des moulures ou des feux. Si vous constatez la présence de cire sur ces pièces, essuyez-les à l'aide d'un chiffon doux ou d'une peau de chamois et d'eau tiède.

### ATTENTION

- L'usage de la brosse à récurer ou de tout autre instrument dur est à proscrire, car ils peuvent endommager la surface plastique des pièces.
- N'utilisez pas de cire contenant des substances (poudre à polir, par exemple) susceptibles d'endommager la surface plastique des pièces.

### ATTENTION

- Ne laissez pas les pièces en plastique s'encrasser de carburant, d'huile, de liquides à freins, d'huile moteur, de graisse, de diluant pour peinture et d'acide sulfurique (électrolyte de la batterie), car ces substances provoquent des taches, des fissures ou des décolorations.

Si l'une de ces substances entre en contact avec une pièce en plastique, essuyez-les à l'aide d'un chiffon doux ou d'un chamois et d'un mélange d'eau et de savon. Puis rincez-les immédiatement à l'eau claire.

### Pièces chromées

N00946400052

Pour éviter que les pièces chromées ne soient piquées ou rouillées, nettoyez-les à l'eau, séchez-les bien et appliquez une cire automobile non-abrasive. Si les pièces chromées sont très piquées ou endommagées, utilisez une pâte à polir le chrome disponible sur le marché.

### Roues en aluminium

N00946501223

1. Éliminez la saleté avec une éponge humide.
2. Utilisez un détergent doux sur la saleté qui ne s'enlève pas facilement avec de l'eau.

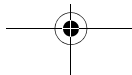

Rincez le détergent après avoir lavé les roues.

- Séchez soigneusement les roues à l'aide d'une peau de chamois ou d'un chiffon doux.

### ATTENTION

- N'utilisez ni brosse, ni autre objet dur sur les roues.
- N'utilisez pas de produit nettoyant acide, alcalin ou qui contient une substance abrasive. Vous risqueriez de décolorer ou de tacher le revêtement des roues, ou encore de le faire peler.
- N'appliquez pas directement d'eau très chaude à l'aide d'un nettoyeur à vapeur ou autre moyen.
- Le contact avec l'eau de mer ou le sel d'épandage peut provoquer la corrosion. Rincez ces substances dès que possible.

### Glaces

N00946600054

Pour nettoyer les glaces, une simple éponge imbibée d'eau suffit généralement. Utilisez un produit de nettoyage pour glaces pour éliminer les traces de graisse, d'huile, d'insectes, etc. Après avoir nettoyé les glaces, essuyez-les à l'aide d'un chiffon propre, sec et doux.

### Balais d'essuie-glace

N00946700068

Utilisez un chiffon doux et un produit de nettoyage pour vitres pour éliminer les traces de graisse, d'insectes morts, etc., qui se trouvent sur les balais d'essuie-glace.

Remplacez les balais d'essuie-glace lorsqu'ils ne nettoient plus le pare-brise et la lunette arrière correctement.

### Nettoyage du toit ouvrant (le cas échéant)

N00946800069

Essayez l'intérieur du toit ouvrant avec un chiffon doux. Pour éliminer les dépôts durcis, imbitez le chiffon dans une solution tiède de détergent neutre. Faites ensuite disparaître le détergent avec une éponge trempée dans de l'eau propre.

### REMARQUE

- Les chiffons rugueux ou les solvants organiques risquent de dégrader le revêtement de surface recouvrant la surface interne du verre.

## Nettoyage de l'extérieur du véhicule

### Compartment moteur

N00947001137

Ne dirigez jamais de jet d'eau sur les accessoires électriques dans le compartiment moteur. Le non-respect de cette recommandation risquerait d'endommager le moteur.



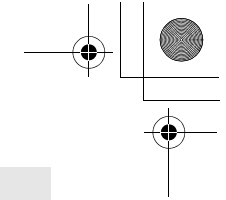

## *Service clientèle/Signalement des défauts mettant en cause la sécurité*

Informations aux consommateurs	
(pour les véhicules vendus aux États-Unis) .....	10-2
Avis de défauts mettant en cause la sécurité .....	10-3
Recommandations importantes en cas d'accident .....	10-4

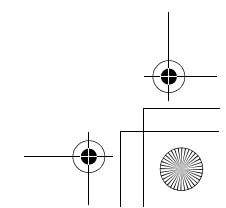
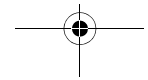
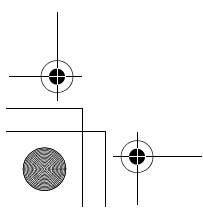
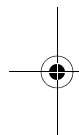



## Informations aux consommateurs (pour les véhicules vendus aux États-Unis)

### Informations aux consommateurs (pour les véhicules vendus aux États-Unis)

N01047100171

Ces informations sont publiées conformément aux exigences de l'Administration de la sécurité de circulation sur Autoroute Nationale (NHTSA), Département de transport. Elles donnent aux acheteurs et/ou aux acheteurs futurs des renseignements sur les avis de défauts mettant en cause la sécurité.



10

### Classement conforme de qualité des pneus

Cotes de qualité DOT (Department of Transportation) - tous les pneus des véhicules de tourisme doivent être conformes à ces normes, ainsi qu'aux règles fédérales de la sécurité. Le niveau de classement précis pour chaque catégorie de cote est moulé sur les flancs des pneus de votre véhicule.

### Usure de la bande de roulement

La cote d'usure de la bande de roulement est une valeur comparative qui se base sur le taux d'usure du pneu obtenu dans le cadre d'essais effectués dans des conditions contrôlées sur



10-2 Service clientèle/Signalement des défauts mettant en cause la sécurité

une piste d'essai gouvernementale. Par exemple, un pneu de 150 s'use une fois et demie ( $1\frac{1}{2}$ ) moins vite sur une piste d'essai gouvernementale qu'un pneu de 100. La performance relative des pneus varie toutefois en fonction des conditions d'usage réelles, et peut varier de façon significative de la norme en fonction des habitudes de conduite, des entretiens effectués, de l'état des routes et du climat.

### Adhérence AA, A, B, C

Les cotes d'adhérence sont les suivantes: AA, A, B et C (AA étant la meilleure cote). Ces cotes indiquent la capacité de freinage du pneu sur chaussée mouillée. Ces cotes ont été obtenues dans des conditions contrôlées sur des pistes d'essai gouvernementales recouvertes d'asphalte et de béton. Un pneu de cote d'adhérence C pourrait ne pas offrir une adhérence suffisante.

#### ⚠ AVERTISSEMENT

- La cote d'adhérence de ce pneu est attribuée en fonction de tests de freinage obtenus en simple ligne droite, et non pas en accélération, en virage, en aquaplanage ou en adhérence de pointe.

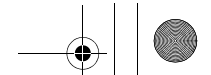

### Cotes de température A, B, C

Les cotes de température varient de A à C, A étant la plus élevée. Elles indiquent la résistance du pneu à l'échauffement et sa capacité à dissiper la chaleur, telles que mesurées dans le cadre d'essais effectués dans un environnement contrôlé, sur une roue d'essai en laboratoire. Des températures élevées soutenues peuvent provoquer la dégradation des matériaux constitutifs du pneu, réduisant ainsi sa durée de vie et des températures excessives peuvent en outre causer sa défaillance soudaine. La norme 109 de la sécurité des véhicules automobiles au Canada (NSVAC) (CMVSS) exige que tous les pneus de véhicules particuliers soient conformes aux exigences minimales, soit à la cote C. Les cotes B et A indiquent des niveaux de performance obtenus sur une roue d'essai de laboratoire, supérieurs à l'exigence minimale requise par la loi.

#### ⚠ AVERTISSEMENT

- La cote de température est établie pour un pneu gonflé correctement et non surchargé. Une vitesse excessive, avec des pneus sous-gonflés ou sur-gonflés, ou une combinaison des deux, peut entraîner une accumulation de chaleur et provoquer leur défaillance.



## Avis de défauts mettant en cause la sécurité

N01047201674

Si vous croyez que votre véhicule comporte un défaut pouvant entraîner une collision ou provoquer des blessures graves ou mortelles, vous devriez en aviser immédiatement l'Administration de la sécurité de circulation sur Autoroute Nationale (NHTSA), ainsi que Mitsubishi Motors Corporation.

Si la NHTSA reçoit des plaintes similaires, elle peut ouvrir une enquête. De plus, si elle se trouve en présence d'un défaut compromettant la sécurité d'un groupe de véhicules, elle peut rappeler ces véhicules défectueux et entreprendre une campagne corrective. Toutefois, si un problème individuel survient, la NHTSA ne peut intervenir entre vous, votre concessionnaire ou Mitsubishi Motors Corporation.

Pour contacter la NHTSA, vous pouvez appeler gratuitement la ligne d'assistance téléphonique de sécurité des véhicules au 1-888-327-4236 (Téléimprimeur: 1-800-424-9153); allez sur <http://www.safercar.gov>; ou écrivez à:

**NHTSA Headquarters  
1200 New Jersey Avenue, SE  
West Building  
Washington, DC 20590**

Vous pouvez aussi obtenir d'autres informations sur la sécurité des véhicules à moteur en vous rendant sur le site <http://www.safercar.gov>.

Avis de défauts mettant en cause la sécurité

## Pour les véhicules vendus aux États-Unis

Pour contacter Mitsubishi Motors North America, Inc., appelez le 1-888-648-7820 ou écrivez à:

**Mitsubishi Motors North America, Inc.  
Service des relations avec la clientèle  
P.O. Box 689040  
Franklin, TN 37068**

## Recommandations importantes en cas d'accident

### Pour les véhicules vendus au Canada

Si vous vivez au Canada et vous pensez que votre véhicule a un défaut lié à la sécurité, appelez immédiatement Transport Canada.

Pour contacter la section d'enquête et de rappels pour défauts de Transport Canada, appelez le numéro gratuit: 1-800-333-0510.

Vous pouvez écrire à:

**Transport Canada-ASFAD**  
**330, rue Sparks**  
**Ottawa, ON**  
**K1A 0N5**

Vous pouvez aussi obtenir des informations supplémentaires sur la sécurité des véhicules à moteur à l'adresse

<http://www.tc.gc.ca/recalls> (Anglais)  
ou  
<http://www.tc.gc.ca/rappels> (Français).

Contactez également Ventes de Véhicules Mitsubishi du Canada, Inc.

Pour contacter Ventes de Véhicules Mitsubishi du Canada, Inc., appelez le 1-888-576-4878 ou écrivez à:

**Ventes de Véhicules Mitsubishi Motor du Canada, Inc.**  
**Service des relations avec la clientèle**  
**P.O. Box 41009**  
**4141 Dixie Road**  
**Mississauga, ON L4W 5C9**

### Pour les véhicules vendus à Porto Rico

Pour contacter Mitsubishi Motor Sales of Caribbean, Inc. Appelez le 1-787-251-8715 ou écrivez à:

**Mitsubishi Motor Sales of Caribbean, Inc.**  
**Customer Service Department**  
**P.O. Box 192216**  
**SAN JUAN PR 00919-2216**

### Recommandations importantes en cas d'accident

N01047301327

Nous espérons sincèrement que vous n'aurez jamais d'accident, mais malgré tout, ce danger est toujours latent. Veillez donc à bien boucler votre ceinture de sécurité et à conduire prudemment.

### En cas d'accident

- Restez calme.
- Vérifiez la présence de blessures. Signalez toute blessure à la police et, si nécessaire, appelez une ambulance.
- Rapportez tous les détails de l'accident. Ces détails précis relatifs à l'accident vous seront d'une aide précieuse lors des entretiens avec votre compagnie d'assurance et d'autres personnes qui pourraient vous représenter.

### Informations-clés pour traiter avec votre compagnie d'assurance

- Étudiez bien votre devis de réparation avant d'approuver les réparations.



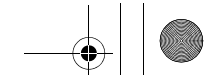

## Recommandations importantes en cas d'accident

- C'est à vous que revient le choix de l'atelier de réparation et des marques de pièces qui serviront à réparer votre véhicule.
- Exigez la pose de pièces d'origine Mitsubishi Motors. Afin de faire des économies, votre compagnie d'assurance vous recommandera souvent des pièces d'imitation, mais celles-ci ne répondront pas aux exigences et caractéristiques originales d'adaptation, de finition, de résistance à la corrosion ou de qualité d'exécution du travail.

### Protection intégrée Mitsubishi Motors

La résistance et l'intégrité dont bénéficie votre véhicule résultent d'une conception précise appelée «Gestion de l'énergie». Les pièces de carrosserie individuelles sont conçues pour interagir comme un ensemble en cas d'accident. Les ondes de choc sont atténuées par des panneaux de protection, ou détournées autour de l'habitacle. Cette caractéristique importante est rendue possible grâce à l'acier à haute résistance utilisé dans les panneaux et les pièces structurales, et ce n'est pas nécessairement le cas pour les pièces d'imitation. En cas d'accident, tous les panneaux de carrosserie et supports d'origine sont conçus et construits comme des éléments

importants de protection. En remplaçant les pièces de carrosserie par des pièces d'imitation, votre véhicule risque de ne plus répondre aux spécifications d'équipement d'origine.

### Droits du consommateur (pour les véhicules vendus aux États-Unis)

Le consommateur demandeur d'une réparation de son véhicule possède des droits. Des Commissionnaires d'Assurance d'État dans l'ensemble du pays ont commencé à considérer l'établissement de règlements concernant l'utilisation de pièces d'équipement qui ne sont pas d'origine. Cela signifie que les ateliers de réparation devront aviser le consommateur lorsqu'ils auront l'intention d'utiliser des pièces de rechange non d'origine. Puisque les règlements ne sont pas cohérents sur ce point, c'est à vous que revient la décision. Par conséquent, si vous désirez des pièces d'origine Mitsubishi Motors, il est possible que vous deviez les demander expressément. Veillez à ce que votre compagnie d'assurance comprenne que des pièces d'imitation ne doivent pas être utilisées pour réparer votre véhicule. Vous méritez ce qu'il y a de mieux, c'est-à-dire des pièces d'origine Mitsubishi Motors.

### Pièces d'origine Mitsubishi Motors

Les pièces d'origine Mitsubishi Motors sont conçues selon des normes de qualité et de durabilité supérieures répondant à vos exigences. Les pièces de remplacement d'origine Mitsubishi Motors garantissent que votre véhicule comporte tous les avantages technologiques et conserve le style et la protection d'un véhicule Mitsubishi Motors flambant neuf. N'oubliez pas d'exiger l'installation de pièces d'origine Mitsubishi Motors.

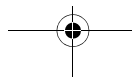

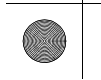
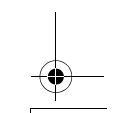
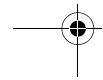
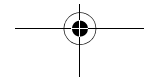
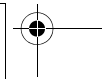
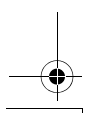
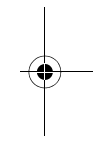
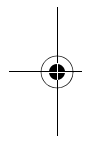
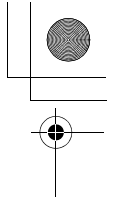
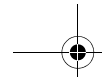
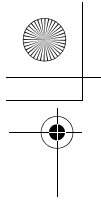

Horizontal dashed lines for text entry, consisting of 10 evenly spaced lines across the page.

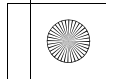
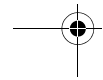
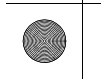

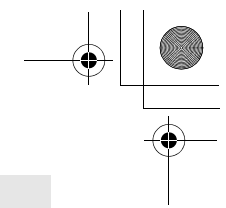

## *Caractéristiques techniques*

Étiquetage du véhicule .....	11-2
Dimensions du véhicule .....	11-4
Poids du véhicule .....	11-5
Caractéristiques du moteur .....	11-6
Caractéristiques du système de charge .....	11-7
Caractéristiques du moteur électrique .....	11-8
Batterie de démarrage de 12 V .....	11-8
Pneus et roues .....	11-9
Capacité .....	11-10

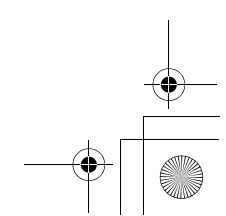
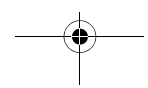
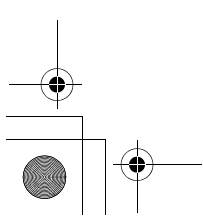
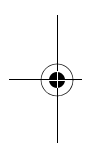

## Étiquetage du véhicule

### Étiquetage du véhicule

N01147401912

Gardez un enregistrement du numéro de châssis et du numéro d'identification du véhicule. Cette information permettra de faciliter le travail de la police si votre véhicule a été volé.

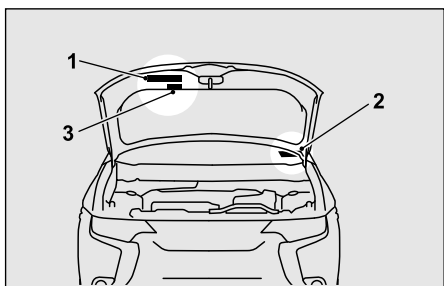

11

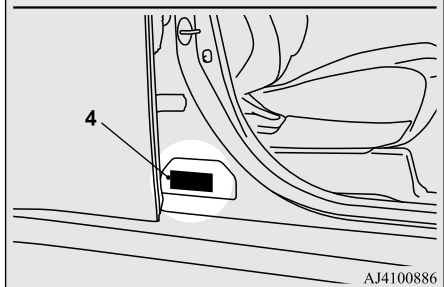

AJ4100886

#### 1- Étiquette du système antipollution du véhicule

L'étiquette du système antipollution du véhicule est apposée en dessous du capot.

#### 11-2 Caractéristiques techniques

#### 2- Plaque d'identification du véhicule

Le numéro d'identification du véhicule est gravé sur la plaque rivetée à l'avant gauche du tableau de bord. Elle est visible de l'extérieur du véhicule à travers le pare-brise.

#### 3- Étiquette de climatisation

L'étiquette de climatisation est apposée sur le panneau intérieur du capot.

#### 4- Plaque d'identification de code du véhicule

La plaque d'identification de code du véhicule est située sur le seuil de porte du passager avant.

#### Numéro de châssis

Le numéro de châssis est frappé sur le tablier, comme le montre l'illustration.

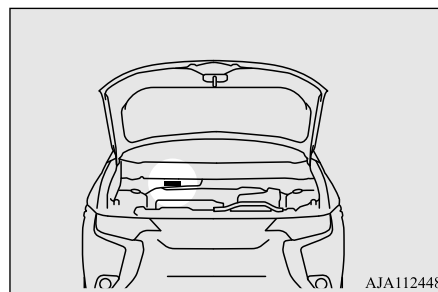

AJA112448

#### Type de moteur/numéro de série

N0114860028

Le type de moteur et son numéro de série sont estampillés sur le bloc-cylindres comme le montre l'illustration.

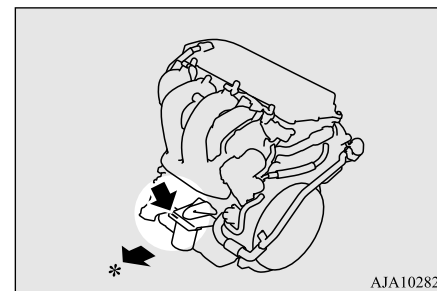

AJA102823

\*: Avant du véhicule

## Étiquetage du véhicule

### Numéro du moteur électrique

N01148700032

Le numéro du moteur électrique est estampillé comme le montre l'illustration.

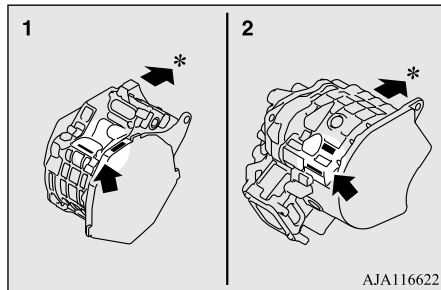

AJA116622

- 1- Moteur électrique avant
- 2- Moteur électrique arrière
- \*: Avant du véhicule

### Plaque d'information sur les pneus et la capacité de charge

N01148101671

La plaque d'information sur les pneus et la capacité de charge figure sur le seuil de porte du conducteur.

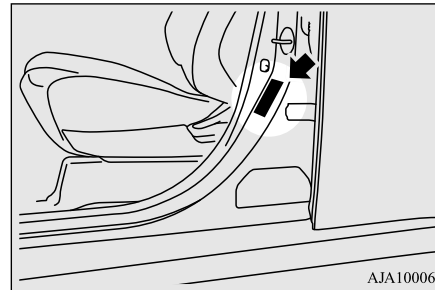

AJA100063

### Type 1

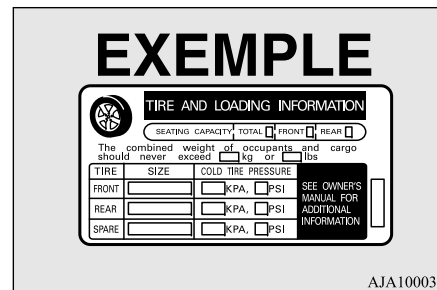

AJA100034

### Type 2

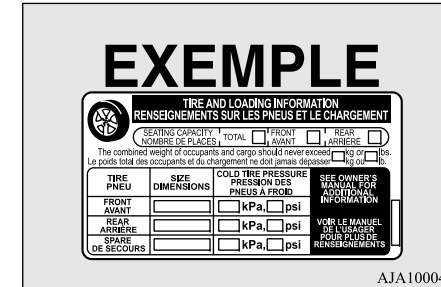

AJA100047

### Étiquette de certification

N01148201249

L'étiquette de certification est située sur le seuil de porte côté conducteur.

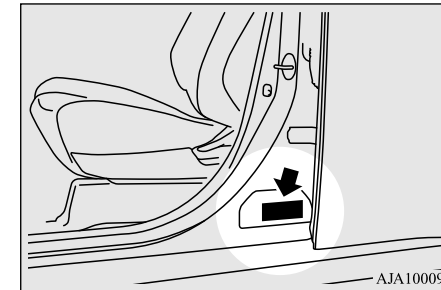

AJA100092

11

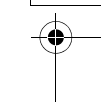
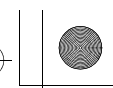
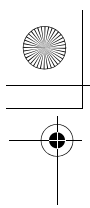

### Dimensions du véhicule

## Dimensions du véhicule

N01147501636

Longueur hors tout	4 695 mm (184,8 in)
Largeur hors tout	1 800 mm (70,9 in)
Hauteur hors tout	1 710 mm (67,3 in)
Empattement	2 670 mm (105,1 in)

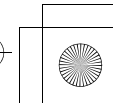
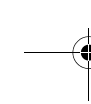
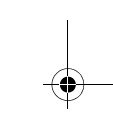
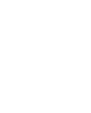
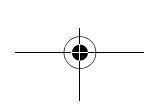
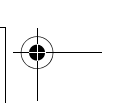
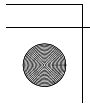
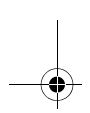
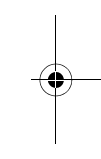
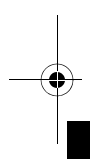

## Poids du véhicule

**Poids du véhicule**

N01147602126

Poids nominal brut du véhicule (PNBV)		2 390 kg (5 269 lb)
Poids nominal brut sur l'essieu (PNBE)	Avant	1 200 kg (2 646 lb)
	Arrière	1 270 kg (2 800 lb)
Poids total de la remorque	Avec frein	680 kg (1 500 lb)
	Sans frein	567 kg (1 250 lb)
Capacité de chargement		375 kg (827 lb)
Charge maximale sur le toit		50 kg (110 lb)
Nombre de sièges		5 personnes

**REMARQUE**

- La charge sur le toit est importante car elle affecte la capacité de chargement du véhicule. Reportez-vous à la section «Chargement du toit», page 6-13.

**11**

Poids nominal brut du véhicule (PNBV): limite de poids (charge) total maximale pour le véhicule

Poids nominal brut sur l'essieu (PNBE): limite de poids maximal (charge) spécifiée pour l'essieu avant ou arrière

Nombre de sièges: le nombre maximum d'occupants

## Caractéristiques du moteur

### Caractéristiques du moteur

N01147701641

Type de moteur	4B12	
Cylindrée	2 360 cm <sup>3</sup> (144,0 pouces cubes)	
Nombre et disposition des cylindres	4 en ligne	
Alésage	88 mm (3,46 po)	
Course	97 mm (3,82 po)	
Taux de compression	12,0	
Température d'ouverture de la soupape de thermostat	87,0 °C (188,6 °F)	
Bougies	NGK	DIFR5E11
Écartement des électrodes de bougie d'allumage	Entre 1,0 et 1,1 mm (0,040 et 0,043 po)	
Ordre d'allumage	1-3-4-2	

11

#### 11-6 Caractéristiques techniques



## Caractéristiques du système de charge

## Caractéristiques du système de charge

N01148501053

Système de charge normale	Tension d'entrée nominale	240 V CA (monophasé)	120 V CA (courant monophasé)
	Fréquence d'entrée nominale	50 Hz/60 Hz	
	Intensité nominale	15 A (max)	8 A/12 A (max)* <sup>1</sup>
	Consommation électrique maximale	3,3 kVA* <sup>2</sup>	1,8 kVA* <sup>2</sup>
	Normes applicables	UL2594: Équipement d'alimentation pour véhicule électrique SAE J1772: (R) Coupleur de charge conductrice pour véhicule électrique et véhicule électrique hybride à brancher SAE CSA C22.2 n° 280 Publication: 22/02/2013 Matériel d'alimentation pour véhicules électriques	
	Sensibilité du courant de fuite du boîtier de commande électrique	20 mA	
	Type d'enveloppe de protection électrique	Connecteur de charge: Type 3s Boîtier de commande (CCID): Type 3	
Système de charge rapide	Normes applicables	CHAdeMO	
	Courant d'entrée maximum	60 A	
	Type d'enveloppe de protection électrique	Connecteur de charge: Type 3s	

11

\*<sup>1</sup>: Quand on utilise un câble de charge d'origine avec boîtier de commande\*<sup>2</sup>: Quand on utilise une station de charge domestique ou publique (EVSE: Équipement d'alimentation pour véhicules électriques)

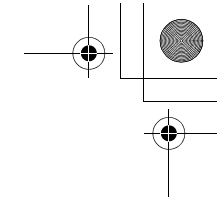
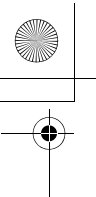

### Caractéristiques du moteur électrique

## Caractéristiques du moteur électrique

N01147301054

Élément	Moteur électrique avant	Moteur électrique arrière
Modèle du moteur électrique	S61	Y61
Puissance fournie maximum	60 kW	70 kW
Couple maximum	137 N•m	195 N•m

## Batterie de démarrage de 12 V

N01147801323

S46B24L(S)

La batterie a une tension de 12 volts.

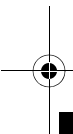

11

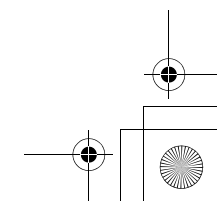
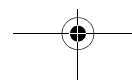
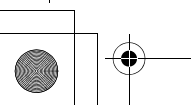
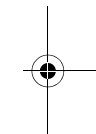

## Pneus et roues

N01147901959

Pneu		P225/55R18 97H
Jante	Dimensions	18 x 7J
	PCD	114,3 mm (4,5 po)
	Décalage (déport interne)	38 mm (1,5 po)

PCD: diamètre de perçage (orifices de fixation)

### REMARQUE

- Ces pneus sont conformes aux conditions de charge du véhicule, telles que décrites dans le présent manuel du propriétaire.

## Capacité

## Capacité

N01148002446

Élément		Capacité	Lubrifiants
Carburant (approximative)		43 l (11,3 gal)	Reportez-vous à la section «Choix du carburant», page 3-57
Huile moteur	Carter d'huile	4,3 l (4,5 pte)	Les huiles moteur portant le symbole de certification ILSAC (symbole «étoilé») sur le contenant. Si ces huiles ne sont pas disponibles, une huile SP conforme API peut être utilisée.
	Filtre à huile	0,3 l (0,32 pte)	
Boîte-pont	Avant	3,46 l (3,66 pte)	Reportez-vous à la section «Liquide de boîte-pont», page 9-11.
	Arrière	0,85 l (0,90 pte)	
Frein		Selon le besoin	Conforme au liquide à freins DOT3 ou DOT4
Mécanisme de commande d'ouverture de capot et crochet de sécurité		Selon le besoin	Graisse de type multi usages NLGI Grade 2
11	Liquide de refroidissement du moteur [Y compris 0,65 l (0,69 pte) dans le réservoir de réserve]	7,5 l (7,9 pte)	Super Long Life Coolant Premium d'origine Mitsubishi Motors ou équivalent*
	Liquide de refroidissement de moteur électrique arrière [y compris 1,07 l (1,13 pte) dans le réservoir de réserve]	6,5 l (6,9 pte)	
Liquide du moteur électrique avant		2,2 l (2,3 pte)	Reportez-vous à la section «Liquide de moteur électrique avant», page 9-11.
Liquide de lave-glace		4,5 l (4,8 pte)	—
Réfrigérant (climatisation)		Reportez-vous à la section «Étiquette de climatisation», page 11-2.	HFO-1234yf

\*:liquide de refroidissement de haute qualité similaire à base d'éthylène glycol, sans silicate, sans amine, sans nitrate et sans borate, bénéficiant de la technologie acide organique hybride de longue durée

## 11-10 Caractéristiques techniques

## Index alphabétique

**A**

Accessoire (installation) .....	3-64
Accoudoir .....	4-9
Affichage multi-information .....	5-161
Affichages à l'écran d'information .....	5-185
Aide au démarrage en côte .....	5-90
Appuie-têtes .....	4-9
Arrêt du système EV hybride à brancher .....	5-17
Assistance de freinage .....	5-91
Attelage d'une remorque .....	6-15
Autonomie EV .....	3-9
Avis de défauts mettant en cause la sécurité .....	10-3

**B**

Batterie	
Caractéristiques .....	11-8
Par temps froid .....	9-14
Témoin d'avertissement du système de charge de la batterie de démarrage de 12 V .....	5-218
Batterie d'alimentation principale au lithium-ion .....	3-7
Batterie de démarrage de 12 V .....	9-13
Batterie de démarrage de 12 V	
Caractéristiques .....	11-8

Boîte à gants .....	5-258
Boîte-pont automatique	
Sélectionnez les positions .....	5-68
Utilisation du levier sélecteur .....	5-66
Bouches d'air .....	7-2
Bouchon du radiateur .....	9-10
Bougies .....	9-25
Bruit de fonctionnement pendant la charge ou l'utilisation du système de climatisation à distance .....	3-11

**C**

Câble de charge EV .....	3-32
Caméra de recul .....	5-145
Capacité du réservoir .....	11-10
Capacités .....	11-10
Capacités de liquides et lubrifiants .....	11-10
Capot .....	9-4
Caractéristiques générales .....	11-4
Carburant	
Capacité du réservoir .....	11-10
Choix du carburant .....	3-57
Économie de carburant .....	6-2
Flexibles de carburant .....	9-25
Remplissage du réservoir de carburant .....	3-58
Ceinture de sécurité .....	4-16
Entretien et vérification .....	4-41

Limiteur de force de ceinture de sécurité ..	4-26
Point d'ancrage réglable pour ceintures épaulières .....	4-23
Rallonge de ceinture de sécurité .....	4-25
Systèmes de retenue pour enfants .....	4-27
Témoin de ceinture de sécurité du passager avant non bouclée .....	4-23
Utilisation de la ceinture de sécurité en cas de grossesse .....	4-25
Ceintures de sécurité	
Prétendeurs de ceinture de sécurité ..	4-25
Chaleur	
Précautions et mesures à prendre en cas de chaleur intense .....	3-13
Chaleur intense	
Précautions et mesures à prendre .....	3-13
Charge	
Charge normale .....	3-23, 3-36
Charge rapide .....	3-37
Charge normale .....	3-23, 3-36
Charge rapide .....	3-37
Chargements .....	6-13
Chauffage .....	7-16
Circuit de contrôle de la pression de gonflage des pneus (TPMS) .....	5-140
Clé F.A.S.T. (Free-hand Advanced Security Transmitter) .....	5-4
Clés .....	5-3

## Index alphabétique

Clignotant	
Levier.....	5-229
Clignotant arrière	
Puissance de l'ampoule .....	9-37
Remplacement .....	9-43
Clignotant avant	
Puissance de l'ampoule .....	9-37
Remplacement .....	9-41
Clignotant latéral	
Puissance de l'ampoule .....	9-37
Clignotants	
Témoins .....	5-215
Climatiseur	
Climatiseur à commande automatique à deux zones.....	7-5
Conseils importants concernant la climatisation .....	7-15
Climatiseur à commande automatique à deux zones .....	7-5
Commande à distance MITSUBISHI....	3-44
Compartment de chargement de plancher.....	5-259
Compartment de console du plancher	5-259
Composants à haute tension.....	3-41
Conduite à 4 roues motrices.....	5-74
Conduite dans des conditions difficiles .	8-20
Conduite en mode de traction intégrale .	5-74
Conduite par temps froid .....	6-5

12

12-2

Conduite, alcool et drogues .....	6-2
Contrôle de stabilité actif (ASC).....	5-95
Courroie de distribution .....	9-27
Coussin de sécurité gonflable .....	4-41
Couvercle du compartiment de chargement...	5-262
Crevaillon (kit de réparation de pneu).....	8-8
Cric .....	8-7
Rangement .....	8-7
Crochets d'arrimage .....	5-264

## D

Dégivrage ou désembuage (pare-brise, vitres de porte).....	7-10, 7-14
Dégivreur (lunette arrière).....	5-237
Démarrage du système EV hybride à brancher	5-16
Démarrage par câbles volants du système EV hybride à brancher.....	8-2
Dimensions .....	11-4
Dimensions du véhicule.....	11-4
Direction	
Réglage de hauteur et portée du volant de direction.....	5-56

## E

Éclairage de l'espace de chargement ...	5-256
---	-------

Puissance de l'ampoule .....	9-39
Éclairage de la boîte à gants	
Puissance de l'ampoule .....	9-39
Éclairage de plaque d'immatriculation	
Puissance de l'ampoule .....	9-37
Remplacement.....	9-45
Éclairage du miroir de courtoisie	
Puissance de l'ampoule .....	9-39
Éclairage intérieur.....	5-254
Emplacement et puissance des ampoules.....	9-37
En cas de panne du véhicule .....	8-2
En conduisant sur une longue pente descendante.....	6-6
Entretien du système antipollution.....	9-24
Entretien général.....	9-26
Espaces de rangement .....	5-258
Essuie-glace	
Balais d'essuie-glace.....	9-24
Essuie-glace de lunette arrière.....	5-235
Interrupteur .....	5-231
Étiquetage.....	11-2
Étiquetage du véhicule .....	11-2
Étiquette de certification.....	11-3

## F

Feu arrière	
Puissance de l'ampoule .....	9-37

## Index alphabétique

Feu de freinage surélevé		Avertisseur d'usure des plaquettes ...	5-87	Huile	
Puissance de l'ampoule .....	9-37	Flexible .....	9-26	Huile moteur .....	11-10
Feu de recul		Frein de service .....	5-86		
Puissance de l'ampoule .....	9-37	Freinage .....	6-6	<b>I</b>	
Feux combinés arrière		Freins assistés .....	5-86	Indice d'octane .....	3-57
Puissance de l'ampoule .....	9-37	Garde de la pédale .....	9-24	Informations aux consommateurs .....	10-2
Remplacement .....	9-43	Pédale .....	5-86	Inspection et entretien après une utilisation sur route difficile .....	5-76
Feux de circulation de jour		Système de freinage antiblocage .....	5-92	Interrupteur d'alimentation .....	5-10
Puissance de l'ampoule .....	9-37	Témoins d'avertissement et avertisseur sonore .....	5-216	Interrupteur d'avertisseur sonore .....	5-239
Remplacement .....	9-41	Freinage par récupération .....	3-4, 5-69	Interrupteur de dégivreur d'essuie-glace .....	5-236
Feux de détresse .....	5-215	En conduisant sur une longue pente ascendante .....	6-6	Interrupteur de dégivreur de lunette arrière à commande électrique .....	5-237
Feux de freinage		Freins assistés .....	5-86	Interrupteur de stationnement électrique .....	5-65
Puissance de l'ampoule .....	9-37	Froid		Interrupteur des feux de détresse .....	5-230
Feux de gabarit arrière		Précautions et mesures à prendre en cas de froid intense .....	3-14	Interrupteur du mode ECO .....	5-230
Puissance de l'ampoule .....	9-37	Froid intense		Interrupteur du mode SAVE/CHARGE (économie/charge) .....	5-80
Feux de gabarit avant		Précautions et mesures à prendre .....	3-14	Interrupteur du mode SPORT .....	5-84
Puissance de l'ampoule .....	9-37	Fusibles .....	9-28	Interrupteur du volant chauffant .....	5-238
Remplacement .....	9-41			Interrupteur EV .....	5-78
Feux de recul		<b>G</b>		Inverseur (changement feux de route/feux de croisement) .....	5-223
Remplacement .....	9-44	Groupe d'instruments .....	5-158		
Feux de stationnement		Guide de diagnostic des pannes de charge .....	3-53	<b>J</b>	
Puissance de l'ampoule .....	9-37			Jante	
Remplacement .....	9-41	<b>H</b>			
Filtre à air .....	9-11	Hayon .....	5-32		
Frein		Hayon électrique .....	5-34		
Liquide .....	9-13, 11-10				
Frein de service .....	5-86				
Frein de stationnement électrique .....	5-52				
Freinage					

## Index alphabétique

Spécification ..... 11-9

**K**

Kit de réparation de pneu..... 8-8

**L**

Lames fusibles ..... 9-28

Lampes de lecture

Puissance de l'ampoule ..... 9-39

Lavage..... 9-48

Lave-glace

Interrupteur ..... 5-234

Lave-glace de lunette arrière..... 5-235

Liquide..... 9-12, 11-10

Lever sélecteur ..... 5-66

Sélecteur de niveau de force de freinage par  
récupération (type palettes)..... 5-69**12**

Liquide

Boîte-pont..... 9-11, 11-10

Huile moteur ..... 9-7, 11-10

Liquide de frein..... 9-13, 11-10

Liquide de lave-glace..... 9-12, 11-10

Liquide de refroidissement de moteur élec-  
trique arrière ..... 11-10Liquide de refroidissement du moteur 9-9,  
11-10Liquide de refroidissement du système EV  
hybride à brancher ..... 9-9

Moteur électrique avant..... 9-11, 11-10

Liquide de boîte-pont..... 9-11, 11-10

Liquide de refroidissement

Moteur ..... 9-9, 11-10

Moteur électrique arrière..... 11-10

Système EV hybride à brancher..... 9-9

Liquide du moteur électrique avant ..... 9-11

Lubrifiants..... 11-10

Lustrage ..... 9-49

**M**Mécanisme de commande d'ouverture de  
capot et crochet de sécurité ..... 9-27

Miroir de courtoisie ..... 5-241

Mode de charge de la batterie ..... 5-82

Mode économie de la batterie ..... 5-81

Modifications du véhicule et courses  
automobiles ..... 3-63Moniteur de surveillance multiple des  
alentours ..... 5-148

Moteur

Capot ..... 9-4

Caractéristiques ..... 11-6

Compartiment..... 9-6

Huile et filtre à huile..... 9-7, 11-10

Liquide de refroidissement ..... 9-9, 11-10

Numéro de série..... 11-2

Surchauffe..... 8-5

Témoin d'anomalie ..... 5-217

Type de moteur..... 11-2

Moteur électrique

Caractéristiques ..... 11-8

Numéro ..... 11-3

**N**

Nettoyage

Extérieur du véhicule ..... 9-47

Intérieur du véhicule ..... 9-46

**O**

Outils ..... 8-7

Rangement..... 8-7

**P**

Pare-soleils ..... 5-241

Patère ..... 5-264

Phares

Appel de phares..... 5-223

Interrupteur ..... 5-220

Inverseur..... 5-223

Puissance de l'ampoule ..... 9-37

Remplacement..... 9-39, 9-40

Phares antibrouillard avant

Interrupteur ..... 5-231

Puissance de l'ampoule ..... 9-37

Remplacement..... 9-42, 9-43

Témoins..... 5-216

Pièces d'origine ..... 3-65

Plafonnier ..... 5-257

12-4



## Index alphabétique

Plafonnier (arrière).....	5-255	Port USB (de charge).....	5-243	Protections du joint à rotule, des joints de la timonerie de direction, de l'arbre de transmission .....	9-26
Puissance de l'ampoule .....	9-39	Porte-bouteilles .....	5-262	Purificateur d'air.....	7-16
Plafonnier (avant)/Lampes de lecture ..	5-254	Porte-carte .....	5-259		
Puissance de l'ampoule .....	9-39	Porte-gobelets .....	5-261		
Plaquettes de frein à disque.....	9-26	Portes			
Pneu		Serrure .....	5-28		
Chaînes antidérapantes .....	9-23	Verrouillage électrique de portes.....	5-30		
Cotes de qualité .....	10-2	Porte-ticket .....	5-241		
Entretien .....	9-21	Pot catalytique .....	9-3		
Permutation.....	9-22	Pour les personnes portant un appareil électrique médical comme un stimulateur ou un défibrillateur cardiaque implanté ...	3-11		
Plaque d'information sur les pneus et la capacité de charge.....	11-3	Précautions à prendre pendant le processus de charge de la batterie d'alimentation principale au lithium-ion .....	3-21		
Pneus à neige .....	9-23	Précautions à prendre pour la manipulation de véhicules à 4 roues motrices .....	5-77		
Pression de gonflage .....	9-19	Précautions concernant les soins à apporter au véhicule.....	9-46		
Remplacement d'un pneu .....	8-15	Précautions d'entretien.....	9-2		
Remplacement des pneus et des roues.....	9-20	Précautions en conduisant .....	6-2		
Taille (pneu et roue).....	11-9	Précautions et mesures à prendre en cas de chaleur intense .....	3-13		
Témoin d'usure de la bande de roulement .....	9-21	Précautions et mesures à prendre en cas de froid intense.....	3-14		
Pneus.....	9-14	Préparation du véhicule avant la conduite .....	6-4		
Pneus à neige.....	9-23	Prise d'alimentation .....	5-242		
Poids .....	11-5	Prises d'alimentation de 12 V .....	5-242		
Poids du véhicule.....	11-5				
Poignées de maintien.....	5-264				
Polissage.....	9-50				
Port USB .....	5-239				
Connexion d'un iPod .....	5-240				
Connexion d'une clé USB .....	5-240				

**R**

Radio	
Renseignements généraux concernant la radio .....	7-16
Recommandations importantes en cas d'accident .....	10-4
Recommandations pour le rodage.....	5-3
Réglementations californiennes concernant le perchlorate .....	3-65
Régulateur de vitesse.....	5-98
Remorquage .....	8-19
Remorquage derrière une autocaravane ..	6-20
Remplacement des ampoules .....	9-36
Remplacement des pneus et des roues... ..	9-20
Renseignements relatifs à la charge du véhicule .....	6-7
Rétroviseur	
Rétroviseur intérieur .....	5-57
Rétroviseurs extérieurs .....	5-61
Rétroviseur intérieur.....	5-57
Rétroviseurs extérieurs .....	5-61
Roues en aluminium.....	9-50

## Index alphabétique

**S**

S-AWC (Système Super-contrôle des quatre roues motrices).....	5-72
Serrures de portes arrière avec «protection enfant» .....	5-32
Sièges.....	4-2
Accoudoir.....	4-9
Appui-têtes.....	4-9
Création d'un compartiment de chargement.....	4-12
Disposition des sièges.....	4-3
Rabattement des sièges.....	4-15
Siège chauffant.....	4-7
Sièges arrière.....	4-8
Sièges avant.....	4-4
Sièges et systèmes de retenue.....	4-4
Stationnement .....	6-7
Support de lunettes de soleil .....	5-260
Surchauffe .....	8-5
Système antidémarrage électronique (système antivol).....	5-19
Système d'alarme antivol .....	5-43
Système d'alerte acoustique du véhicule (AVAS).....	5-85
Système d'alerte de trafic croisé arrière (RCTA) .....	5-132
Système d'avertissement d'angle mort (BSW) .....	5-125

**12**

12-6

Système d'avertissement de sortie de voie (LDW).....	5-136
Système d'échappement.....	9-27
Système de commande sans fil HomeLink® ..	5-247
Système de coupure de la pompe à carburant ..	8-22
Système de direction assistée à commande électrique (EPS).....	5-94
Système de feux de route automatique (AHB) ..	5-223
Système de freinage antiblocage .....	5-92
Système de liaison.....	5-239
Système de prévention des collisions frontales (FCM).....	5-116
Système de régulation de vitesse adaptatif (ACC).....	5-103
Système de retenue supplémentaire.....	4-41
Comment fonctionne le système de retenue supplémentaire.....	4-45
Entretien de maintenance .....	4-58
Système de télédéverrouillage .....	5-21
Système EV hybride à brancher.....	3-2
Liquide de refroidissement.....	9-9
Système Super-contrôle des quatre roues motrices (S-AWC) .....	5-72
Systèmes de retenue pour enfants.....	4-27

**T**

Tapis de sol.....	6-3
Techniques de conduite en sécurité.....	6-5
Témoin d'avertissement du système de charge de la batterie de démarrage de 12 V ..	5-218
Témoin de charge .....	5-216
Témoin de feux de route.....	5-216
Témoin Prêt .....	5-216
Témoins.....	5-184, 5-215
Témoins d'avertissement .....	5-216
Toit ouvrant .....	5-50

**U**

Utilisation de dispositifs électriques pendant la charge .....	3-48
--	------

**V**

Vitres électriques .....	5-47
--------------------------	------

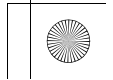
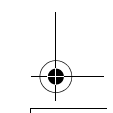
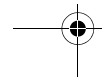
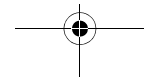
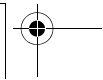
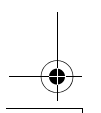
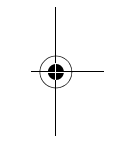
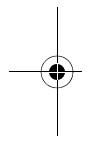
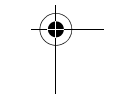
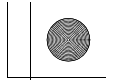
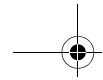
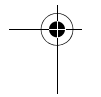
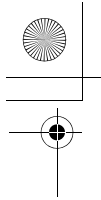





## REMARQUE

Nom du propriétaire	Date d'achat
Adresse du propriétaire	Modèle du véhicule
Nom et adresse du concessionnaire	Numéro d'identification du véhicule

## Dossier d'entretien

Entretien effectué	Date	Kilomètres Miles	Élément inspecté et entretenu

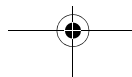



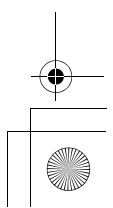
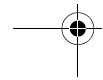
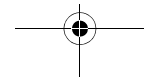
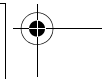
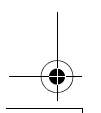
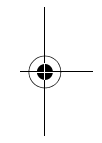
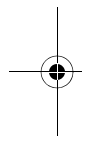
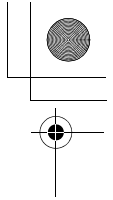
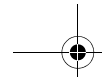
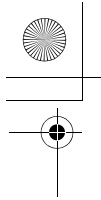

Multiple horizontal dashed lines for writing or printing.

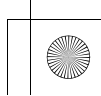
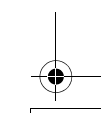
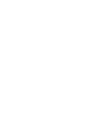
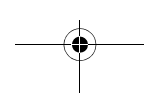
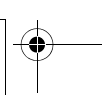
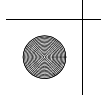
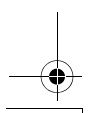
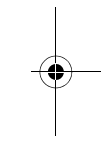
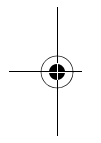
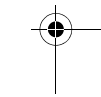
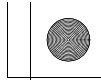
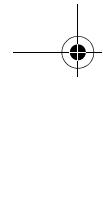
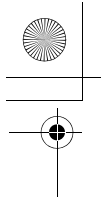

Multiple horizontal dashed lines for text input.