

## Introduction

N09200102130

Nous tenons à vous remercier d'avoir fait l'achat d'une OUTLANDER de MITSUBISHI.

Nous sommes sûrs que vous allez apprécier ce véhicule. Il a été conçu pour offrir un maximum de performances, de durabilité et de confort. En lisant attentivement ce Manuel du conducteur, vous comprendrez mieux les nombreuses fonctions offertes par l'OUTLANDER. Il contient des descriptions et des illustrations qui vont vous aider en ce qui a trait au fonctionnement et à l'entretien de votre véhicule.

Votre concessionnaire agréé Mitsubishi Motors se fera un plaisir de vous aider si vous avez des questions au sujet du fonctionnement de votre véhicule.

Veuillez prendre note que ce manuel s'applique à tous les modèles OUTLANDER et qu'il explique tous les éléments, y compris l'équipement en option. Certaines fonctions expliquées dans ce manuel peuvent ne pas être installées dans votre véhicule.

Veuillez laisser ce Manuel du propriétaire dans le véhicule au moment de la revente. L'acheteur en aura besoin et pourra à son tour tirer profit de tous les renseignements utiles qu'il contient.

Ce manuel comprend les directives pour l'équipement de série et facultatif disponible au moment de l'impression. Mitsubishi Motors Corporation se réserve le droit d'apporter des modifications dans la conception ou les caractéristiques ou d'apporter des ajouts ou des améliorations à ce produit sans aucune obligation de les installer sur les produits fabriqués antérieurement.



Tout au long de ce manuel, les mots **AVERTISSEMENT** et **ATTENTION** apparaissent.

Ces titres sont des rappels à la prudence. Le non-respect des directives peut entraîner des blessures corporelles ou des dommages au véhicule.

### **AVERTISSEMENT**

**Le non-respect de ces instructions fait courir un risque de blessures très graves ou de décès.**

### **ATTENTION**

**Il attire l'attention sur des risques ou des imprudences susceptibles d'entraîner des blessures corporelles légères ou des dégâts matériels à votre véhicule.**

Vous trouverez un autre symbole important:

**REMARQUE** attire l'attention sur des renseignements particulièrement utiles.

Comme pour tout autre véhicule de ce type, son utilisation incorrecte peut entraîner une perte de contrôle ou un accident. Lisez avec soin les directives de conduite sur «route goudronnée» et sur «route sans revêtement» dans les sections «Sécurité de conduite» et «Fonctions et commandes».

### **AVERTISSEMENT**

- L'État de Californie reconnaît que les gaz d'échappement de moteur, certains de ses éléments constitutifs et certains organes des véhicules contiennent ou émettent des substances chimiques provoquant des cancers, des malformations congénitales et autres endommagements de l'appareil de reproduction. L'État de Californie reconnaît en outre que certains liquides présents dans les véhicules et que certaines substances chimiques contenues ou relâchées lors de l'usure de pièces provoquent des cancers, des malformations congénitales et autres endommagements de l'appareil de reproduction.



N09348201045

### REMARQUE

Nom de conducteur	Date d'achat
Adresse de conducteur	Modèle de véhicule
Nom et adresse de concessionnaire	Numéro d'identification du véhicule

### Dossier de l'entretien

Service a exécuté	Date	Kilomètre Mille	Enquête et article de entretien

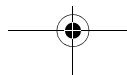

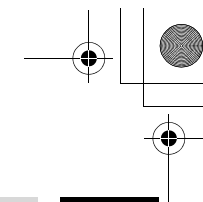
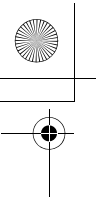

## Table des matières

<b>Aperçu</b>	<b>1</b>
<b>Index rapide</b>	<b>2</b>
<b>Renseignements généraux</b>	<b>3</b>
<b>Siège et systèmes de retenue</b>	<b>4</b>
<b>Fonctions et commandes</b>	<b>5</b>
<b>Sécurité de conduite</b>	<b>6</b>
<b>Commandes de confort</b>	<b>7</b>
<b>Mesures d'urgence</b>	<b>8</b>
<b>Entretien et soins apportés au véhicule</b>	<b>9</b>
<b>Service clientèle/Signalement des défauts mettant en cause la sécurité</b>	<b>10</b>
<b>Caractéristiques techniques</b>	<b>11</b>
<b>Index alphabétique</b>	<b>12</b>

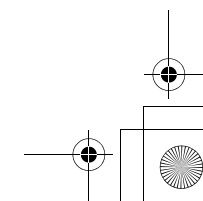
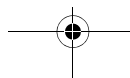
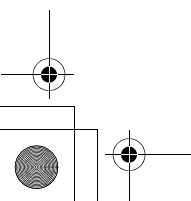
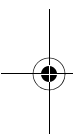

## Instruments et commandes

# 1 Instruments et commandes

N00100202658

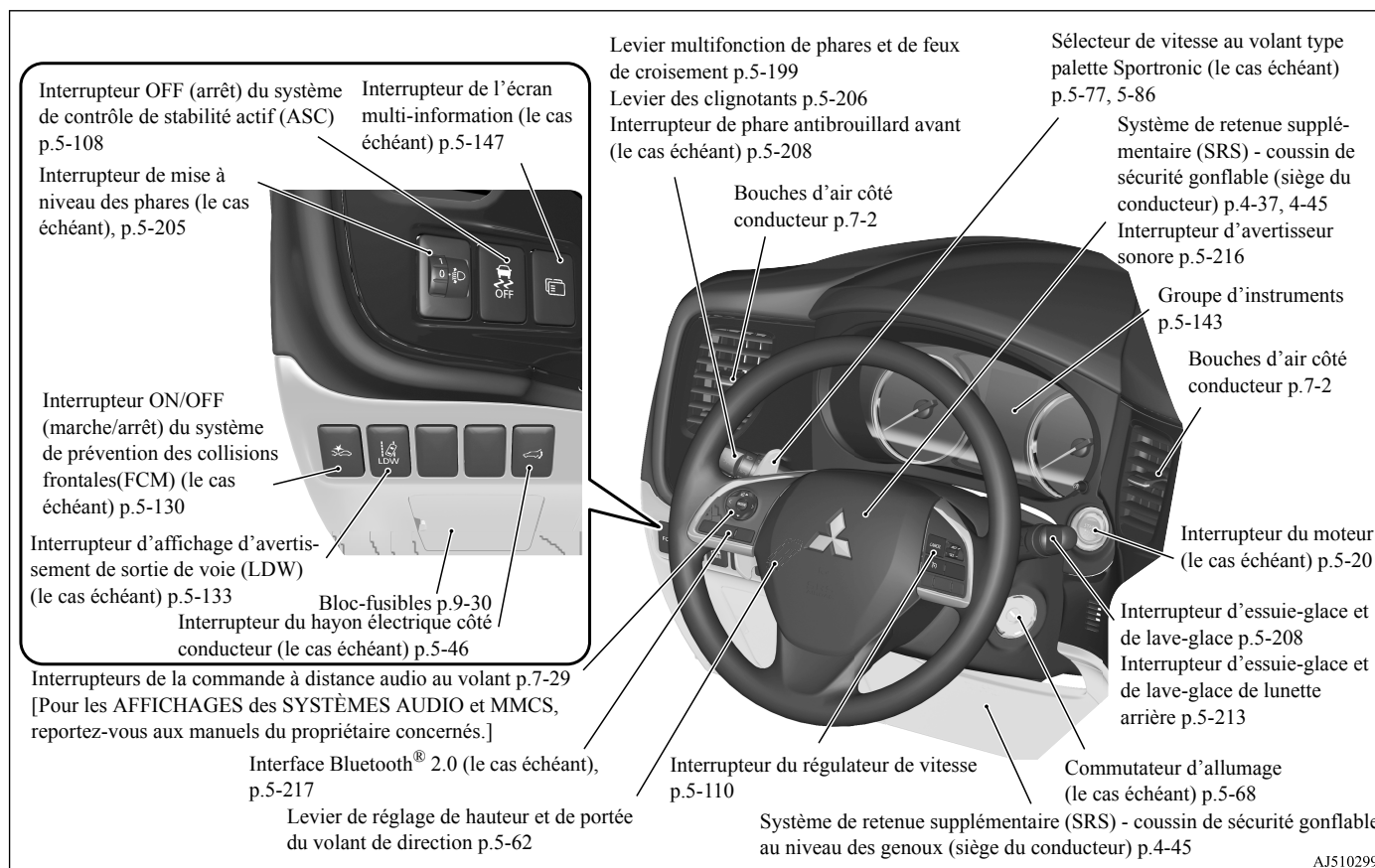

AJ5102991

### 1-1 Aperçu

## Instruments et commandes

1

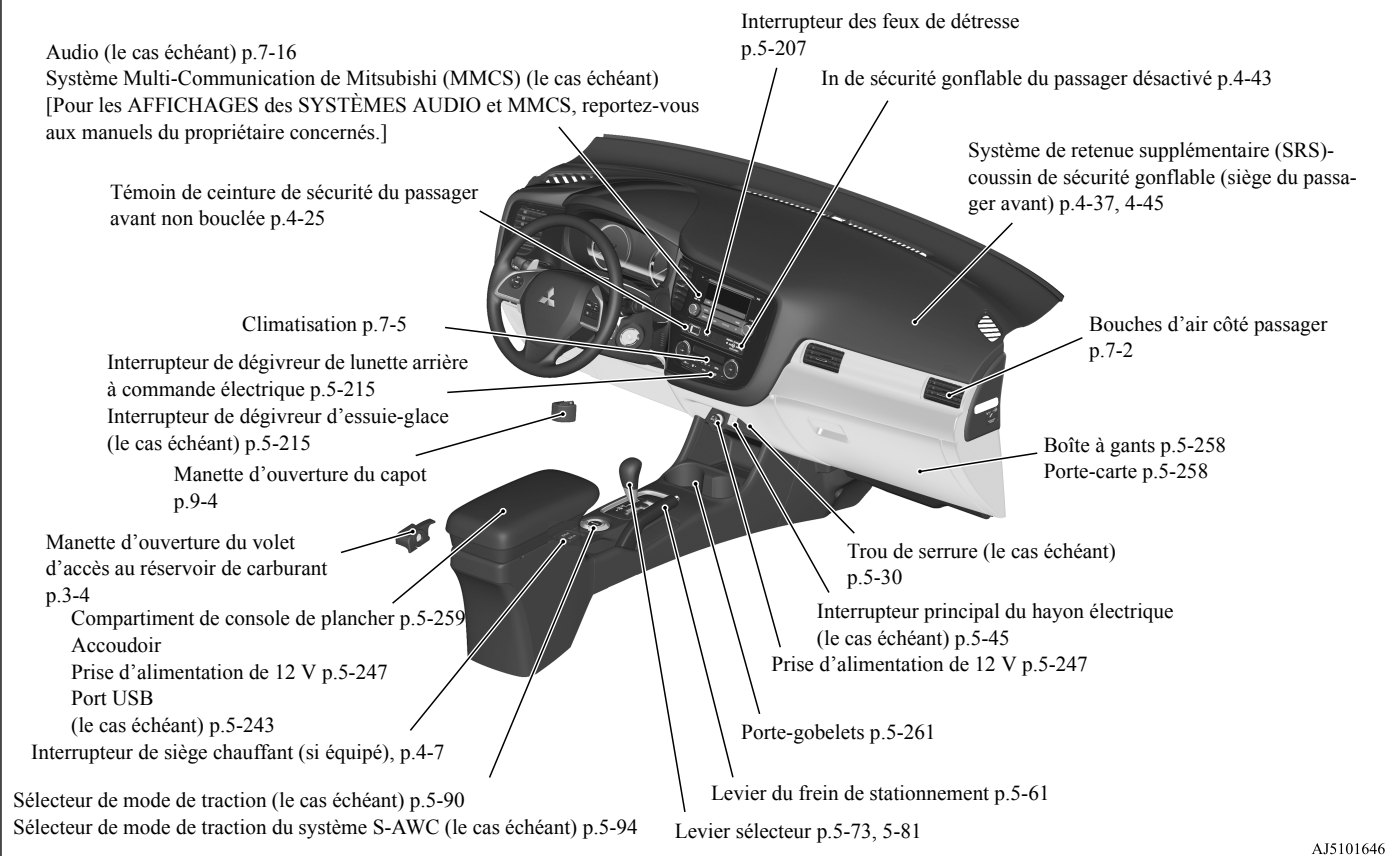

## Intérieur

# 1 Intérieur

N00100302372

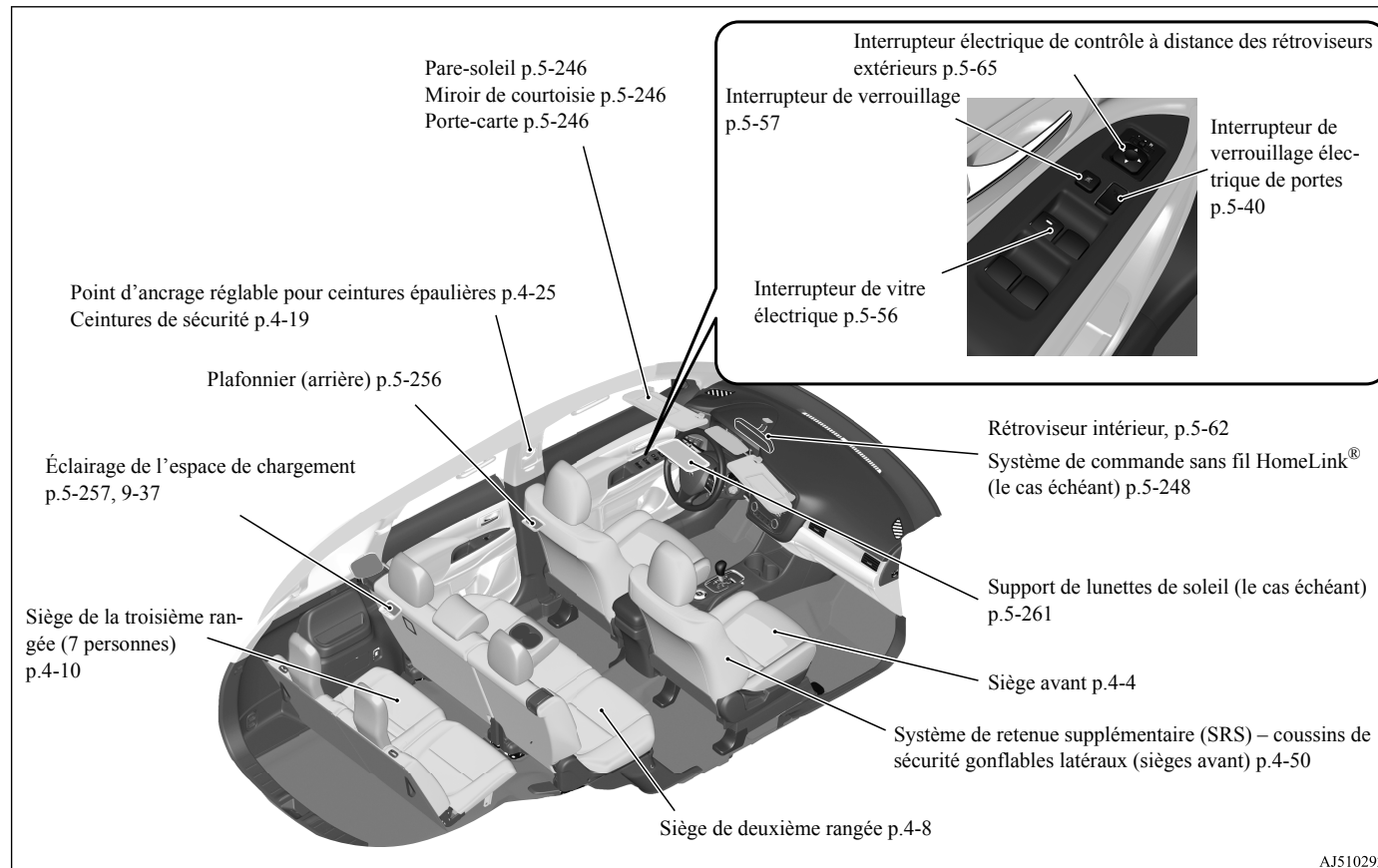

AJ5102920

### 1-3 Aperçu

Intérieur

1

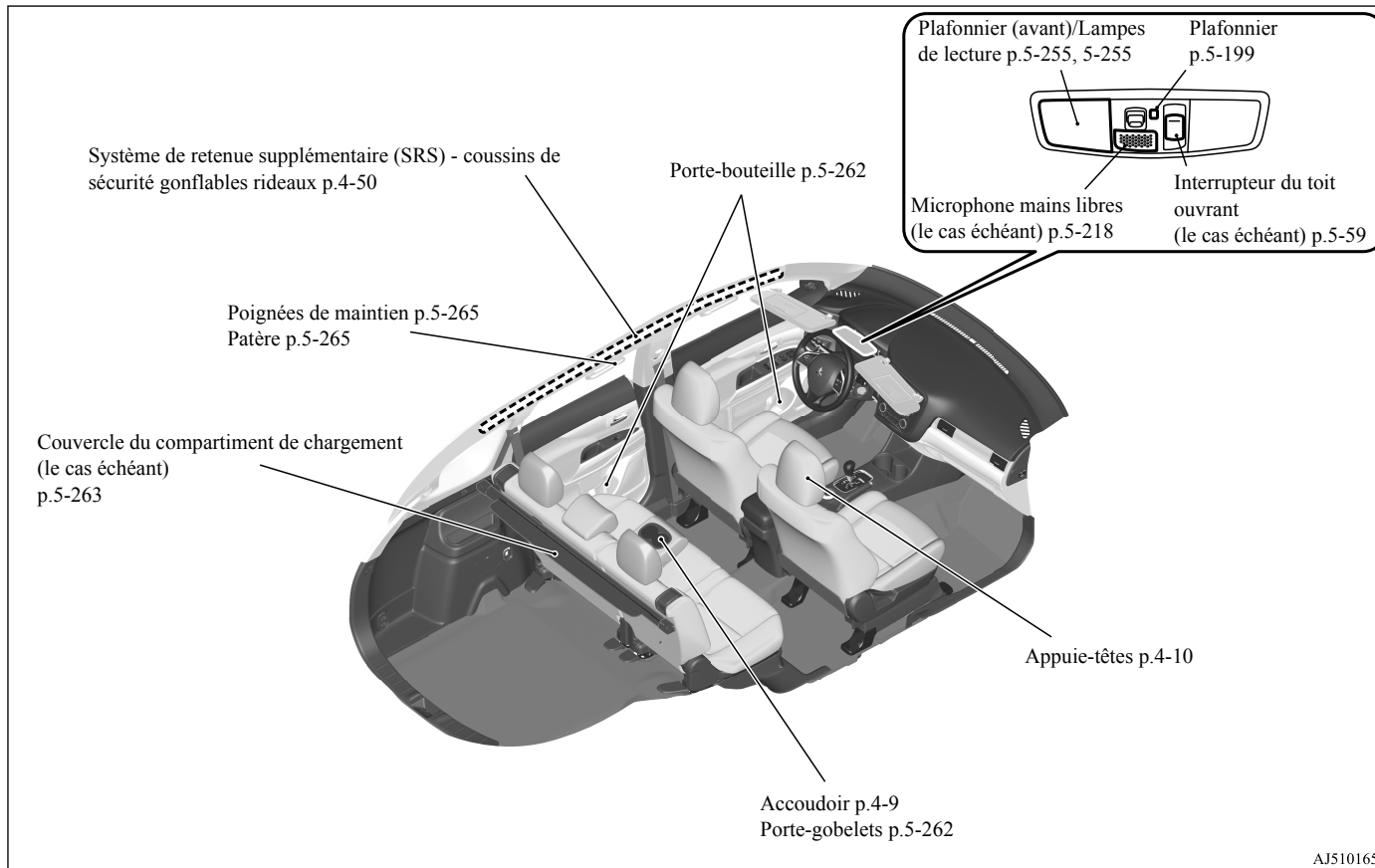

Aperçu 1-4

Compartiment à bagages

**1** Compartiment à bagages

N00100501511

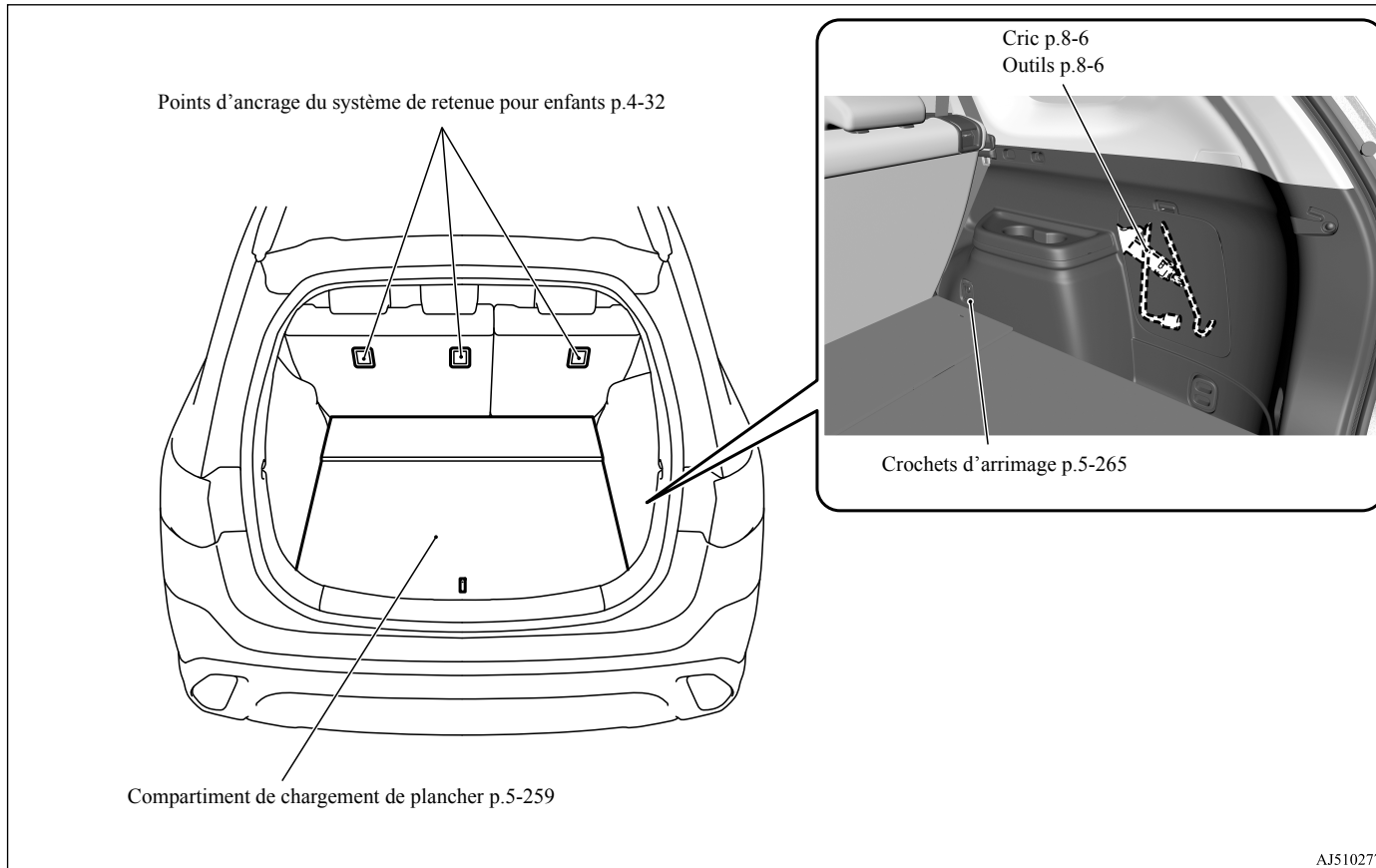

1-5 Aperçu



Extérieur (avant)

1

N00100602564

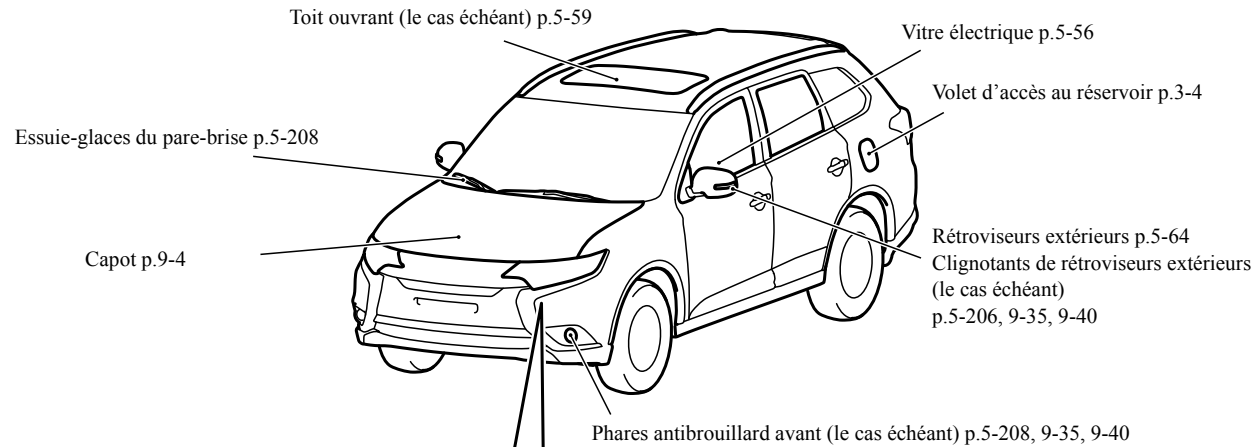

Phares type halogène

Phares, feu de route  
p.5-199, 9-35, 9-38

Phares, feu de croisement  
p.5-199, 9-35, 9-37

Clignotants avant  
p.5-206, 9-35, 9-39

Feux de stationnement  
p.5-199, 9-35, 9-39  
Feux de circulation de jour  
(le cas échéant) p.5-199, 9-35, 9-39



Phares type DEL

Phares, feu de route  
p.5-199, 9-35, 9-38

Phares, feu de croisement  
p.5-199, 9-35, 9-38

Clignotants avant  
p.5-206, 9-35, 9-39

Feux de stationnement  
p.5-199, 9-35, 9-39  
Feux de circulation de jour  
(le cas échéant) p.5-199, 9-35, 9-39



AJ5102933

Extérieur (arrière)

1

Extérieur (arrière)

N00100602577

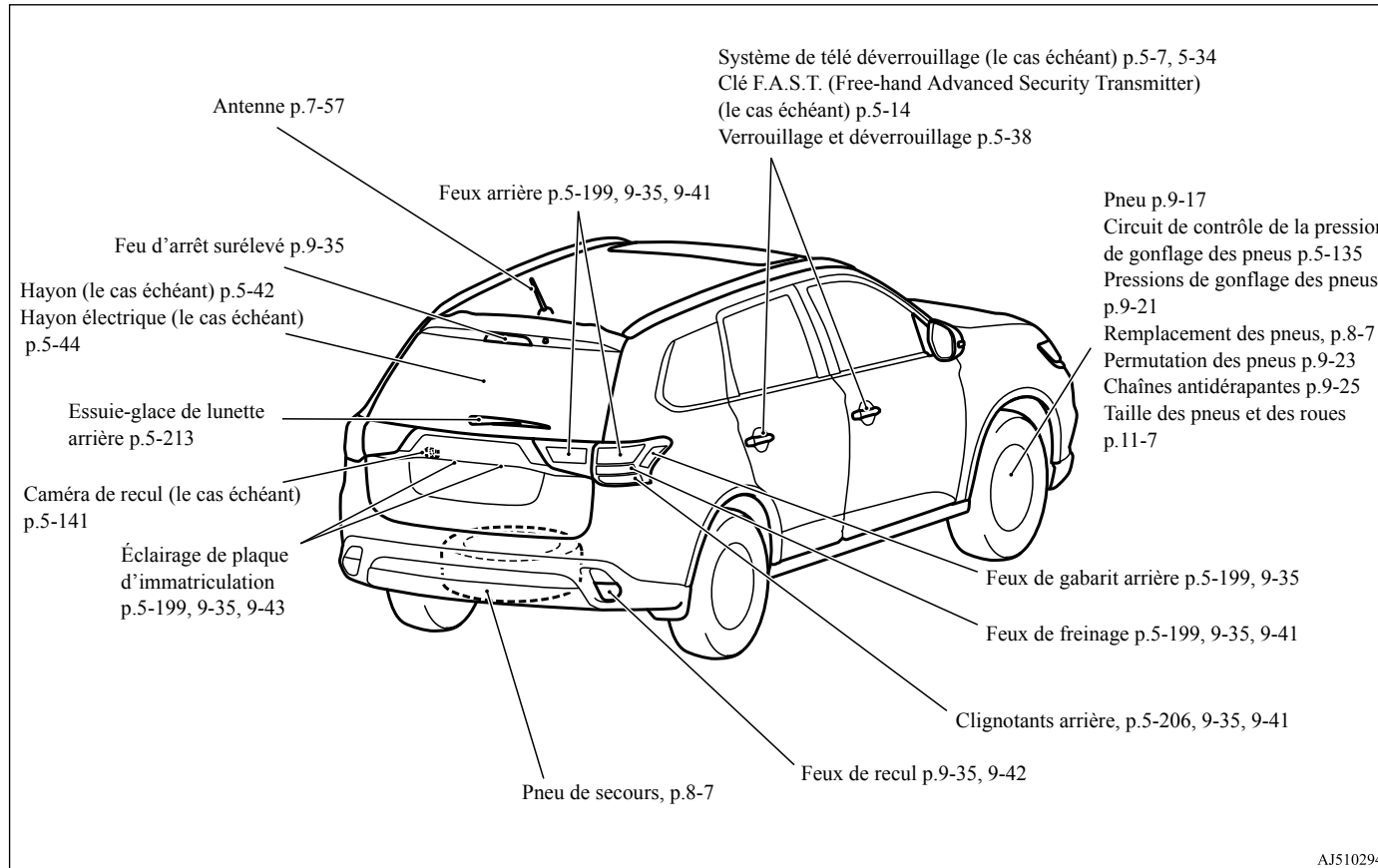

AJ5102946

1-7 Aperçu



Si ce témoin d'avertissement s'allume ou clignote pendant que vous conduisez...

**Si ce témoin d'avertissement s'allume ou clignote pendant que vous conduisez...**

N00200702234

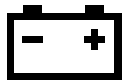

**2****REMARQUE**

- Pour plus d'informations concernant les avertissements qui s'affichent sur l'écran multi-information (écran couleur à cristaux liquides), reportez-vous à la section «Écran multi-information», page 5-145.
- Ces témoins d'avertissement s'allument pendant quelques secondes pour une vérification des ampoules lorsque le commutateur d'allumage est tourné à la position «ON» (marche) ou que le mode de fonctionnement est réglé sur MARCHE.



Témoins d'avertissement	Procédez comme suit	Référence à la page
 Témoin du système de charge	<ul style="list-style-type: none"> <li>● Il convient de garer votre véhicule dans un endroit sûr et d'arrêter le moteur. Contactez votre concessionnaire Mitsubishi Motors ou l'atelier de réparation de votre choix pour obtenir de l'aide.</li> </ul>	p.5-196
 Témoin de pression d'huile (Véhicules équipés d'un écran monochrome à cristaux liquides)	<ul style="list-style-type: none"> <li>● Stationnez votre véhicule dans un endroit sûr, arrêtez le moteur et vérifiez le niveau d'huile moteur. Si le témoin s'allume alors que le niveau d'huile moteur est normal, faites vérifier le système dès que possible par un concessionnaire agréé Mitsubishi Motors ou l'atelier de réparation de votre choix.</li> </ul>	p.5-197

Si ce témoin d'avertissement s'allume ou clignote pendant que vous conduisez...

2

Témoins d'avertissement	Procédez comme suit	Référence à la page
<p><b>BRAKE</b> ou </p> <p>Témoin des freins</p>	<ul style="list-style-type: none"> <li>● Si ce témoin s'allume pendant que vous conduisez, vérifiez si le frein de stationnement est complètement relâché.</li> <li>● Si ce témoin demeure allumé après avoir relâché le frein de stationnement, arrêtez-vous immédiatement et vérifiez le niveau de liquide de freins.</li> <li>● Si le niveau de liquide de freins est correct, il se peut qu'il y ait une anomalie du système. Évitez les freinages brusques et la conduite à grande vitesse et contactez un concessionnaire agréé Mitsubishi Motors ou l'atelier de réparation de votre choix pour obtenir de l'aide.</li> </ul>	p.5-195
<p></p> <p>Le témoin de position du levier sélecteur clignote rapidement au sein du groupe d'instruments (une fois par seconde) (Véhicules équipés d'un écran monochrome à cristaux liquides)</p>	<ul style="list-style-type: none"> <li>● Garez votre véhicule dans un endroit sûr. Laissez le moteur tourner au ralenti jusqu'à ce que le témoin de position du levier sélecteur arrête de clignoter. Si le témoin ne s'éteint pas, faites vérifier le système dès que possible par un concessionnaire agréé Mitsubishi Motors ou l'atelier de réparation de votre choix.</li> </ul>	p.5-75, 5-83
<p><b>SERVICE ENGINE SOON</b> ou </p> <p>Témoin d'anomalie du moteur («SERVICE ENGINE SOON» ou «entretien moteur nécessaire»)</p>	<ul style="list-style-type: none"> <li>● Bien que votre véhicule devrait encore pouvoir être conduit et ne doit pas être remorqué, le système du moteur doit être contrôlé dès que possible par un concessionnaire agréé Mitsubishi Motors ou l'atelier de réparation de votre choix. Si le véhicule n'est pas utilisable, veuillez contacter le service de dépannage routier au 1-888-648-7820 (pour les véhicules vendus aux États-Unis) ou au 1-888-576-4878 (pour les véhicules vendus au Canada), un concessionnaire agréé Mitsubishi Motors, ou une entreprise de remorquage locale pour obtenir de l'aide.</li> </ul>	p.5-196



Si ce témoin d'avertissement s'allume ou clignote pendant que vous conduisez...

Témoins d'avertissement	Procédez comme suit	Référence à la page
 <p>Témoin d'avertissement du système de direction assistée à commande électrique (EPS) (Véhicules équipés d'un écran monochrome à cristaux liquides)</p>	<ul style="list-style-type: none"> <li>● Si ce témoin s'allume lorsque le moteur tourne, le volant de direction risque d'être plus difficile à tourner. Faites inspecter votre véhicule par un concessionnaire agréé Mitsubishi Motors ou l'atelier de réparation de votre choix dès que possible.</li> </ul>	p.5-106
 <p>Témoin du système de freinage antiblocage</p>	<ul style="list-style-type: none"> <li>● Lorsque ce témoin s'allume, cela signifie que le système de freinage antiblocage ne fonctionne pas et que seul le système de freinage ordinaire fonctionne.</li> <li>● Il convient de garer votre véhicule dans un endroit sûr et d'arrêter le moteur. Vérifiez le système selon la description présentée à la page 5-104.</li> <li>● Si le témoin ne s'éteint pas après la vérification ou s'il s'allume à nouveau, nous vous recommandons de faire vérifier le système dès que possible par un concessionnaire agréé Mitsubishi Motors ou l'atelier de réparation de votre choix.</li> </ul>	p.5-104
 <p>Témoin SRS</p>	<ul style="list-style-type: none"> <li>● Faites immédiatement inspecter les systèmes de prétension des ceintures de sécurité et de coussins de sécurité gonflables par un concessionnaire agréé Mitsubishi Motors.</li> </ul>	p.4-44

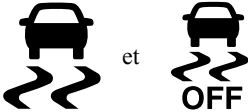

2

Si ce témoin d'avertissement s'allume ou clignote pendant que vous conduisez...

2

Témoins d'avertissement	Procédez comme suit	Référence à la page
 <p>Le témoin de position du levier sélecteur clignote lentement au sein du groupe d'instruments (une fois toutes les 2 secondes) (Véhicules équipés d'un écran monochrome à cristaux liquides)</p>	<ul style="list-style-type: none"> <li>● Faites vérifier dès que possible la boîte-pont automatique par un concessionnaire agréé Mitsubishi Motors ou l'atelier de réparation de votre choix.</li> </ul>	<p>p.5-75, 5-83</p>
 <p>Témoin ASC et témoin ASC OFF (ASC désactivé)</p>	<ul style="list-style-type: none"> <li>● Il convient de garer votre véhicule dans un endroit sûr et d'arrêter le moteur. Remettez le moteur en marche et vérifiez si le témoin s'éteint.</li> <li>● Si le témoin ne s'éteint pas, ou s'il s'allume à nouveau, faites vérifier votre véhicule dès que possible par un concessionnaire agréé Mitsubishi Motors ou l'atelier de réparation de votre choix.</li> <li>● Quand ce témoin s'allume, le système de contrôle de stabilité actif ne fonctionne pas et le fonctionnement normal du véhicule n'est pas affecté.</li> </ul>	<p>p.5-109</p>
 <p>Témoin ASC</p>	<ul style="list-style-type: none"> <li>● Il convient de garer votre véhicule dans un endroit sûr et d'arrêter le moteur. Remettez le moteur en marche et vérifiez si le témoin s'éteint.</li> <li>● Si le témoin ne s'éteint pas, ou s'il s'allume à nouveau, faites vérifier votre véhicule dès que possible par un concessionnaire agréé Mitsubishi Motors ou l'atelier de réparation de votre choix.</li> <li>● Lorsque ce témoin s'allume, l'aide au démarrage en côte ne fonctionne pas. Démarrez prudemment si la côte à gravir est raide.</li> </ul>	<p>p.5-102</p>

Si ce témoin d'avertissement s'allume ou clignote pendant que vous conduisez...

Témoins d'avertissement	Procédez comme suit	Référence à la page
 <p>Témoin du système de surveillance de la pression de gonflage des pneus</p>	<ul style="list-style-type: none"> <li>● Si le témoin d'avertissement s'allume, arrêtez le véhicule et réglez la pression de gonflage des pneus à leur valeur correcte dès que possible. (Reportez-vous à la section «Pressions de gonflage des pneus», page 9-21.) Une fois les ajustements faits, le témoin s'éteindra après quelques minutes de conduite.</li> <li>● Si le témoin d'avertissement clignote pendant environ 1 minute, puis reste allumé, le système ne fonctionne pas correctement. Si le système revient à la normale, le témoin s'éteindra. Si le témoin d'avertissement ne s'éteint pas, faites inspecter le véhicule chez un concessionnaire agréé Mitsubishi Motors.</li> </ul>	p.5-135
 <p>Témoin d'avertissement de phare à DEL</p>	<ul style="list-style-type: none"> <li>● Si le témoin d'avertissement s'allume, il est possible qu'il y ait une anomalie au niveau de l'unité de phare à DEL. Faites inspecter le véhicule par un concessionnaire agréé Mitsubishi Motors ou un réparateur de votre choix.</li> </ul>	p.5-203

2

Si ce problème survient...

**Si ce problème survient...**

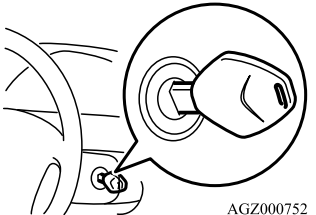
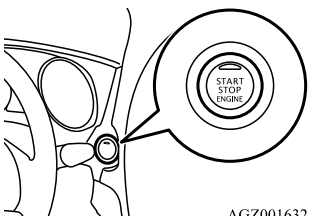

N00200901936

**2**

Problème	Procédez comme suit	Référence à la page
<p>Impossible de tourner la clé. (excepté pour les véhicules équipés de la clé F.A.S.T.)</p>  <p>AGZ000752</p>	<p><b>Impossible de passer de la position «LOCK» (verrouillage) à la position «ACC» (accessoire). (Véhicules équipés du système de blocage du volant)</b> Tournez la clé en tournant le volant dans un sens ou dans l'autre.</p> <p><b>Impossible de passer de la position «ACC» (accessoire) à la position «OFF» (arrêt) ou «LOCK» (verrouillage).</b> Vérifiez la position du levier sélecteur. Il est impossible de retirer la clé à moins que le levier sélecteur soit en position «P» (stationnement). Sur les véhicules équipés du système de blocage du volant, poussez la clé en position «ACC» (accessoire) et maintenez-la enfoncée jusqu'à ce qu'elle tourne sur la position «LOCK» (verrouillage).</p>	<p>p.5-70</p> <p>p.5-69</p>
<p>Le moteur ne se met pas en marche quand vous appuyez sur l'interrupteur du moteur. (pour les véhicules équipés de la clé F.A.S.T.)</p>  <p>AGZ001632</p>	<p>Assurez-vous de la présence de la clé F.A.S.T. Veillez à ce que le levier sélecteur soit en position «P» (stationnement), puis appuyez sur l'interrupteur du moteur tout en enfonçant la pédale de freinage.</p>	<p>p.5-28</p>



Si ce problème survient...



Problème	Procédez comme suit	Référence à la page
La clé F.A.S.T. ne fonctionne pas. (pour les véhicules équipés de la clé F.A.S.T.)	Insérez la clé F.A.S.T. dans la serrure du tableau de bord, puis mettez le moteur en marche ou changez le mode de fonctionnement. Servez-vous de la clé d'urgence pour verrouiller ou déverrouiller la porte du conducteur.	p.5-30, 5-31
Impossible de faire passer le levier sélecteur à une position autre que «P» (stationnement).	Embrayez le levier sélecteur tout en enfonçant la pédale de freinage. Assurez-vous que le commutateur d'allumage ou que le mode de fonctionnement est en position «ON» (marche).	p.5-73
Les glaces sont embuées. 	Poussez l'interrupteur de dégivrage en position «  ».	p.7-9
Le moteur ne démarre pas. Les feux ne s'allument pas. Les feux éclairent faiblement. L'avertisseur sonore ne se fait pas entendre. Le son émis par l'avertisseur sonore est faible.	Faites vérifier la batterie. Rechargez-la ou remplacez-la au besoin.	p.8-2, 9-15

2

Index rapide 2-7

Si ce problème survient...

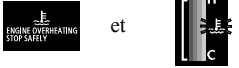
**2**

Problème	Procédez comme suit	Référence à la page
<p>L'écran d'information du système multi-information s'interrompt et l'affichage d'avertissement de la température du liquide de refroidissement du moteur apparaît.</p> <p>«» clignote également. (Type 1: écran couleur à cristaux liquides) Le témoin d'avertissement de température élevée de liquide de refroidissement s'allume. (Type 2: écran monochrome à cristaux liquides)</p> <div data-bbox="421 810 725 1177" style="border: 1px solid black; padding: 5px;"> <p>Type 1</p>  <p>et</p> <p>Type 2</p>   <p>AJM102393</p> </div> <p>De la vapeur sort du compartiment moteur.</p>	<p>Le moteur a surchauffé. Arrêtez le véhicule dans un endroit sûr.</p>	<p>p.8-4</p>

Si ce problème survient...

Problème	Procédez comme suit	Référence à la page
Si votre véhicule est enlisé dans du sable, de la boue ou de la neige	<ol style="list-style-type: none"> <li>Appuyez lentement sur la pédale d'accélérateur pour faire avancer votre véhicule à nouveau. Si votre véhicule est à traction intégrale, placez le sélecteur de mode de traction à la position «4WD AUTO» (4 roues motrices automatiques), «4WD LOCK» (système 4 roues motrices contrôlé électroniquement), «SNOW» (neige) ou «LOCK» (verrouillage) (S-AWC), puis appuyez lentement sur la pédale d'accélérateur pour faire avancer votre véhicule.</li> <li>Si rien ne permet d'arrêter le patinage de vos pneus, faites basculer votre véhicule d'avant en arrière pour le dégager.</li> </ol>	p.8-16

**2****⚠ AVERTISSEMENT**



- Lorsque vous essayez de sortir le véhicule de sa fâcheuse position par un mouvement de balancement, assurez-vous de n'avoir personne près du véhicule. Le mouvement de balancement peut projeter soudainement le véhicule vers l'avant ou vers l'arrière et blesser ceux qui seraient à proximité.
  - Évitez de faire monter le moteur en régime ou de faire patiner les roues. Des efforts prolongés pour libérer un véhicule enlisé risquent d'entraîner une surchauffe et une panne de la boîte-pont.
- Si le véhicule demeure coincé après plusieurs tentatives, demandez à une entreprise de remorquage de sortir le véhicule de sa position.

Problème	Procédez comme suit	Référence à la page
Les freins ne fonctionnent pas correctement après avoir roulé dans une flaque ou dans un ruisseau.	Asséchez les freins en conduisant lentement tout en enfonçant légèrement la pédale de frein.	p.5-99, 6-5

Index rapide 2-9

## Si ce problème survient...

2

Problème	Procédez comme suit	Référence à la page
La boîte-pont automatique n'effectue aucun changement de vitesse lorsque vous accélérez. Le mouvement de départ de votre véhicule est lent quand celui-ci commence à bouger. (pour les véhicules avec boîte-pont automatique)	Il est possible qu'il y ait un problème dans la boîte-pont automatique. Faites inspecter le système par un concessionnaire agréé Mitsubishi Motors ou un réparateur de votre choix.	p.5-79
La transmission à variation continue (CVT) n'effectue aucun changement de rapport lorsque vous accélérez. Le mouvement de départ de votre véhicule est lent quand celui-ci commence à bouger. (véhicules avec CVT)	Il est possible qu'il y ait un problème dans la transmission à variation continue. Si les témoins d'avertissement  ou  ne s'éteignent pas sur l'écran multi-information (écran couleur à cristaux liquides), ou s'ils clignotent fréquemment, veuillez faire vérifier votre véhicule par le concessionnaire Mitsubishi Motors le plus proche.	p.5-88
Un pneu est crevé. 	1. Stationnez le véhicule dans un endroit sûr, où la surface est plane et de niveau. 2. Remplacez le pneu crevé par le pneu de secours.	p.8-7

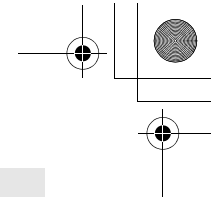
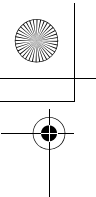

## *Renseignements généraux*

**3**

Choix du carburant .....	3-2
Plein de carburant .....	3-4
Modifications du véhicule et courses automobiles .....	3-6
Pièces d'origine Mitsubishi Motors .....	3-7
Réglementations californiennes concernant le perchlorate .....	3-7

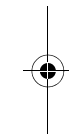
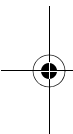

## Choix du carburant

### Choix du carburant

N00301001922

3

3 Votre véhicule a été conçu pour utiliser uniquement de l'essence sans plomb. Il est équipé d'un tube de remplissage du réservoir de carburant conçu spécialement pour n'accepter qu'un pistolet de distribution d'essence sans plomb de petit diamètre.

#### ⚠ AVERTISSEMENT

- L'essence est hautement inflammable et explosive. Vous risquez de vous brûler ou d'être gravement, voire mortellement blessé en la manipulant. Lorsque vous faites le plein, arrêtez le moteur et éloignez toute flamme, étincelle ou substance fumigène du véhicule. Manipulez toujours le carburant à l'extérieur, dans un endroit bien aéré.

#### ⚠ ATTENTION

- L'utilisation d'essence au plomb dans votre véhicule endommagera le moteur, le convertisseur catalytique et les capteurs d'oxygène. De plus, l'emploi d'essence au plomb est illégal et annulera votre garantie couvrant le moteur, le convertisseur catalytique et les capteurs d'oxygène.

## 3-2 Renseignements généraux

### Additifs d'essence composés de détergent

Aux États-Unis, la loi exige que les distributeurs de carburant ajoutent à l'essence des détergents pour minimiser l'encrassement des injecteurs ainsi que les dépôts dans les soupapes d'admission. Ces essences contenant du détergent permettent de garder le moteur au point et de faire fonctionner correctement votre système antipollution.

### Indice d'octane requis

#### Type de moteur 2,4 litres

Votre véhicule a été conçu pour fonctionner avec du carburant sans plomb ayant un indice d'octane minimum de 87  $[(MON+RON)/2]$  ou de 91 RON.

#### Type de moteur 3,0 litres

Votre véhicule peut fonctionner avec un carburant sans plomb présentant un indice d'octane de 87  $[(MON+RON)/2]$  ou de 91 RON minimum, mais il est préférable de recourir à un indice d'octane de 91  $[(MON+RON)/2]$  ou de 95 RON.

Le recours à du supercarburant permet de maximiser les performances.

### Essence oxygénée

L'essence vendue dans certaines stations service peut contenir des produits oxygénés comme l'éthanol, même s'ils peuvent ne pas être identifiés par ces noms. Des produits oxygénés sont requis dans certaines régions du pays. Les carburants oxygénés peuvent être utilisés dans votre véhicule.

### Éthanol (essence-alcool)

Un mélange de 10 % d'éthanol (alcool de grain) maximum et de 90 % d'essence sans plomb peut être utilisé, si l'indice d'octane est au moins aussi élevé que celui recommandé pour l'essence sans plomb.

### Méthanol

Ne faites pas fonctionner le véhicule avec de l'essence contenant du méthanol (alcool de bois). L'utilisation de ce type d'alcool peut nuire à la performance du véhicule et endommager les pièces importantes du circuit d'alimentation en carburant.

## Essence recomposée

Beaucoup de régions du pays exigent l'utilisation de carburant à nettoyant appelé «Essence recomposée».

L'essence recomposée contient des produits oxygénés et a été spécialement mélangée pour réduire les émissions du véhicule et améliorer la qualité de l'air.

Mitsubishi Motors Corporation recommande fortement l'utilisation d'essence recomposée. L'essence recomposée qui est bien mélangée n'a aucun effet négatif sur le rendement du véhicule ou sur la durabilité du moteur et des composants du circuit d'alimentation en carburant.

## MMT (méthylcyclopentadiényle manganèse tricarbonyle)

Le méthylcyclopentadiényle manganèse tricarbonyle (MMT) est un additif permettant d'augmenter l'indice d'octane de l'essence. Mitsubishi Motors Corporation recommande l'utilisation d'essences sans MMT.

L'usage d'essence mélangée à du MMT peut nuire à la performance et peut déclencher le témoin d'anomalie de votre tableau de bord. Si cela se produisait, veuillez contacter un concessionnaire agréé Mitsubishi Motors ou

l'atelier de réparation de votre choix pour obtenir de l'aide.

## Soufre dans l'essence

Votre véhicule peut avoir été conçu pour respecter les normes de faibles émissions de Californie et ce, en fonction d'une essence avec soufre propre. L'essence vendue dans les régions du pays autres que la Californie peut contenir une teneur supérieure en soufre. L'utilisation de ce type d'essence peut nuire au pot catalytique du véhicule et provoquer l'activation du témoin d'anomalie du moteur («SERVICE ENGINE SOON» ou «entretien moteur nécessaire»). Le déclenchement de ce témoin lorsque vous utilisez de l'essence à forte teneur en soufre ne signifie pas nécessairement que le système antipollution du véhicule est défaillant. Votre concessionnaire agréé Mitsubishi Motors peut vous recommander d'essayer une marque d'essence sans plomb différente dont la teneur en soufre est inférieure pour déterminer si le problème est lié au carburant.

## REMARQUE

- Une essence de mauvaise qualité peut causer des problèmes de démarrage, de calage au ralenti, de bruits anormaux du moteur et d'accélération. Si votre véhicule présente n'importe lequel de ces problèmes, essayez d'utiliser une marque d'essence différente. Si le témoin d'anomalie du moteur («SERVICE ENGINE SOON» ou «entretien moteur nécessaire») clignote, faites contrôler le véhicule le plus tôt possible chez le concessionnaire agréé Mitsubishi Motors le plus proche ou un atelier de réparation de votre choix.
- Le fait de parcourir régulièrement de courtes distances à faible vitesse peut entraîner la formation de dépôts dans le circuit d'alimentation en carburant et dans le moteur et provoquer des problèmes de démarrage et d'accélération. Si ces problèmes se produisent, nous vous recommandons d'ajouter un additif détergent dans l'essence lorsque vous refaites le plein. L'additif permet d'enlever les dépôts formés et ainsi de recouvrer la condition normale du moteur. Veillez à utiliser un additif de nettoyage d'origine Mitsubishi Motors. L'utilisation d'un additif incorrect peut provoquer un dysfonctionnement du moteur. Pour plus de détails, veuillez prendre contact avec votre concessionnaire agréé Mitsubishi Motors le plus proche.

3

## Plein de carburant

### Plein de carburant

N00301101965

3

#### ⚠ AVERTISSEMENT

- Quand vous manipulez du carburant, conformez-vous aux réglementations de sécurité affichées chez les garagistes et dans les stations service.
- L'essence est hautement inflammable et explosive. Vous risquez de vous brûler ou d'être gravement, voire mortellement blessé en la manipulant. Lorsque vous faites le plein, arrêtez toujours le moteur et maintenez-vous éloigné des flammes, des étincelles et des substances fumigènes. Manipulez toujours le carburant à l'extérieur, dans un endroit bien aéré.
- Avant de retirer le bouchon du réservoir de carburant, assurez-vous d'éliminer l'électricité statique de votre corps en touchant une pièce métallique du véhicule ou de la pompe à carburant. L'électricité statique accumulée par votre corps risque de provoquer une étincelle qui enflammerait les vapeurs de carburant.

#### ⚠ AVERTISSEMENT

- Procédez seul au remplissage du réservoir (ouverture du volet d'accès au réservoir de carburant, retrait du bouchon du réservoir de carburant, etc.); ne permettez à personne de s'approcher du goulot de remplissage du réservoir. Si vous laissez quelqu'un vous aider et que cette personne est porteuse d'électricité statique, les vapeurs de carburant risquent de s'enflammer.
- Ne vous éloignez pas du col de remplissage du réservoir de carburant avant d'avoir fini de remplir le réservoir. Si vous vous éloignez pour faire autre chose (par exemple, vous asseoir) au cours du remplissage, vous risquez d'accumuler à nouveau de l'électricité statique.
- Attention de ne pas inhaler de vapeurs de carburant. Le carburant contient des substances toxiques.
- Maintenez les portes et les glaces fermes pendant le remplissage du réservoir de carburant. Sinon, des vapeurs de carburant risquent d'entrer dans l'habitacle.

### Capacité du réservoir de carburant

Véhicules à traction intégrale: 60 l (15,8 gal)

Véhicules à traction avant: 63 l (16,6 gal)

### Plein de carburant

1. Avant de faire le plein de carburant, coupez le moteur.
2. Le col de remplissage du réservoir de carburant se trouve à l'arrière de votre véhicule, du côté conducteur.

Le volet d'accès au réservoir peut s'ouvrir de l'intérieur du véhicule à l'aide du levier d'ouverture du volet d'accès au réservoir situé à gauche du siège du conducteur.

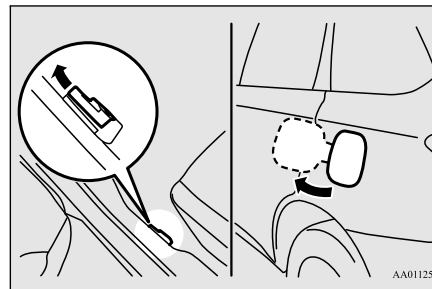

3. Ouvrez le bouchon du col de remplissage du réservoir de carburant en le tournant doucement dans le sens inverse des aiguilles d'une montre.



## Plein de carburant

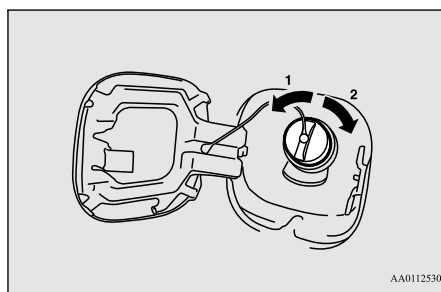

- 1- Retrait
- 2- Fermeture

AA0112530

### ⚠ AVERTISSEMENT

- Comme le circuit d'alimentation peut être sous pression, retirez lentement le bouchon de col de remplissage du réservoir de carburant. On élimine ainsi toute pression ou tout vide qui aurait pu se créer dans le réservoir de carburant. Si le bouchon laisse passer de la vapeur de carburant ou si vous entendez un sifflement, attendez que ce sifflement s'arrête avant de retirer le bouchon. Autrement, le carburant pourrait gicler et vous blesser, ainsi que d'autres personnes.

### 📖 REMARQUE

- Suspendez le cordon du bouchon du réservoir de carburant au crochet (A) situé à l'intérieur du volet d'accès au réservoir de carburant au moment de faire le plein.

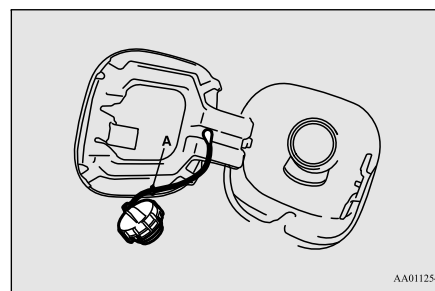

AA0112543

4. Pour remplir correctement le réservoir de carburant, veillez à manipuler le pistolet de distribution d'essence de façon appropriée. Ne faites pas basculer le pistolet. Introduisez le pistolet aussi loin que possible dans l'orifice de remplissage du réservoir.

### ⚠ ATTENTION

- Votre véhicule ne fonctionne qu'avec de l'essence sans plomb. Le moteur et le pot catalytique peuvent être gravement endommagés si vous remplissez ces véhicules d'essence contenant du plomb, et il ne faut donc jamais le faire.

5. Quand le pistolet s'arrête automatiquement, n'ajoutez plus de carburant.

### ⚠ ATTENTION

- Afin d'éviter tout débordement et gaspillage de carburant, ne remplissez pas le réservoir «à ras bord». Le carburant renversé risque de décolorer, de tacher ou de fendiller la peinture du véhicule. Si du carburant se renverse sur la peinture, essuyez-le avec un chiffon doux.

3

6. Pour fermer le bouchon du réservoir de carburant, tournez-le doucement dans le sens des aiguilles d'une montre jusqu'à ce qu'un déclic se produise, puis fermez délicatement le volet d'accès au réservoir en le poussant.

### ⚠ AVERTISSEMENT

- Assurez-vous que le bouchon du réservoir de carburant est refermé correctement. Si le bouchon du réservoir de carburant n'était pas bien refermé, du carburant pourrait s'échapper, ce qui pourrait provoquer un incendie.

### ⚠ ATTENTION

- Si vous devez remplacer le bouchon du col de remplissage du réservoir de carburant, utilisez uniquement le bouchon spécifié pour le modèle de votre véhicule.

Renseignements généraux 3-5

## Modifications du véhicule et courses automobiles

3

### REMARQUE

● Si le bouchon du col de remplissage du réservoir de carburant n'est pas hermétiquement fermé lorsque vous conduisez, le témoin d'anomalie du moteur («SERVICE ENGINE SOON» ou «entretien moteur nécessaire») peut s'allumer lorsque le système de diagnostic embarqué (OBD) effectue une auto-vérification.

Serrez toujours le bouchon du col de remplissage du réservoir de carburant jusqu'à ce que vous entendiez au moins 3 déclics.

Le témoin s'éteint après plusieurs cycles de conduite. Si le témoin ne s'éteint pas, prenez contact avec votre concessionnaire agréé Mitsubishi Motors ou avec l'atelier de réparation de votre choix le plus vite possible.

## Modifications du véhicule et courses automobiles

N00301600152

Ce véhicule ne doit pas être modifié en utilisant des pièces autres que les pièces d'origine Mitsubishi Motors. Mitsubishi Motors conçoit et fabrique des véhicules de haute qualité en privilégiant la sécurité et la durabilité. Toute modification apportée à l'aide de pièces d'une autre marque que Mitsubishi Motors peut nuire à la performance, à la sécurité et à la durabilité, et peut même violer certaines lois et réglementations.

### 3-6 Renseignements généraux

TOUT ENDOMMAGEMENT OU PROBLÈME DE RENDEMENT RÉSULTANT DE MODIFICATIONS OU DE COURSES AUTOMOBILES NE SONT PAS COUVERTS PAR LA GARANTIE.

Exemples de modifications de votre véhicule pouvant l'endommager et provoquer des problèmes de rendement:

- Montage de pièces autres que celles de Mitsubishi Motors
- Recours à du carburant ou des huiles et liquides non conformes
- Montage de pneus et de roues de taille incorrecte
- Modification apportée à l'alimentation, l'admission, l'échappement, aux émissions, à la suspension, au moteur, à la transmission ou à l'installation électrique et au câblage
- Modification de tout calculateur ou module de contrôle embarqué, y compris la reprogrammation et le remplacement ou l'ajout de puces

Veillez vous référer au manuel de garantie/d'entretien pour plus de détails au sujet de la couverture de la garantie.

## Installation des accessoires

N00301701219

### ATTENTION

- Avant d'installer un accessoire électrique ou électronique, informez-vous auprès de votre concessionnaire agréé Mitsubishi Motors.

- L'installation d'accessoires, d'options, etc. ne doit pas transgresser les lois en vigueur et doit suivre les directives et les mises en garde qui figurent dans la documentation accompagnant ce véhicule. Seuls les accessoires agréés Mitsubishi Motors sont adaptés à votre véhicule.
- Une mauvaise installation de pièces électriques risque de provoquer un incendie. Veuillez vous reporter à la rubrique «Modifications apportées au système électrique ou de carburant» du présent manuel.
- L'utilisation d'un téléphone cellulaire ou d'un poste de radio à l'intérieur du véhicule sans une antenne externe peut causer une interférence du système électrique, ce qui pourrait nuire au bon fonctionnement de votre véhicule.
- N'utilisez pas de pneus et de roues qui ne répondent pas aux caractéristiques techniques.

Reportez-vous à «Caractéristiques techniques» pour des informations concernant les dimensions des pneus et des jantes.

### **⚠️ AVERTISSEMENT**

- **En conduisant, n'utilisez pas de téléphone cellulaire d'une façon qui pourrait entraver votre sécurité. Tout ce qui est susceptible de vous distraire, y compris l'utilisation d'un téléphone cellulaire, augmente les risques d'accidents. Consultez et respectez les lois relatives à l'utilisation des téléphones cellulaires en voiture en vigueur dans votre région.**

### **Point important!**

Compte tenu du nombre important de pièces de rechange et d'accessoires proposés sur le marché par différents fabricants, il n'est pas toujours possible pour un concessionnaire agréé Mitsubishi Motors de vérifier si l'installation ou le montage de pièces ou accessoires autres que ceux de marque Mitsubishi Motors est susceptible d'altérer la sécurité de conduite de votre véhicule Mitsubishi.

## **Modifications apportées au système électrique ou de carburant**

N00301800141

Mitsubishi Motors fabrique des véhicules de haute qualité qui privilégient la sécurité. Il est important de consulter un concessionnaire agréé Mitsubishi Motors avant de procéder au montage de tout accessoire risquant de modifier le système électrique ou le circuit d'alimentation.

### **⚠️ ATTENTION**

- Veuillez consulter un concessionnaire agréé Mitsubishi Motors pour toute configuration ou modification d'accessoires. Si le câblage est modifié de sorte à être pincé dans la carrosserie ou si la méthode de montage est inadéquate (sans ajout de fusibles de protection, etc.), le bon fonctionnement des dispositifs électroniques pourrait être compromis, et cela pourrait provoquer un incendie, l'endommagement du véhicule ou un accident.

## **Pièces d'origine Mitsubishi Motors**

N00301400219

Les pièces d'origine Mitsubishi Motors sont conçues et fabriquées pour répondre à des critères de performance supérieurs et sont

## **Pièces d'origine Mitsubishi Motors**

recommandées pour tous vos besoins d'entretien. Une panoplie d'accessoires est également offerte par votre concessionnaire agréé Mitsubishi Motors afin que vous puissiez personnaliser votre nouveau véhicule. Chaque véhicule Mitsubishi Motors comporte un choix d'accessoires autorisé Mitsubishi Motors parmi lesquels choisir afin de personnaliser votre nouveau véhicule selon vos préférences. Le chef du service des pièces et accessoires de votre concessionnaire agréé Mitsubishi Motors peut vous renseigner sur les divers systèmes audio, les systèmes de protection, ainsi que sur les accessoires pour l'intérieur et l'extérieur offerts pour votre modèle spécifique.

## **Réglementations californiennes concernant le perchlorate**

N00300100017

Certains composants de ce véhicule, tels que les modules de coussins gonflables, les dispositifs de prétension de ceintures de sécurité ou les piles boutons peuvent contenir du perchlorate.

Des précautions spéciales peuvent être nécessaires.

Pour plus de renseignements, veuillez consulter [www.dtsc.ca.gov/hazardouswaste/perchlorate](http://www.dtsc.ca.gov/hazardouswaste/perchlorate).

Renseignements généraux 3-7

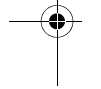
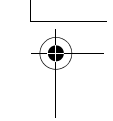
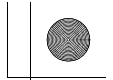
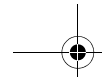
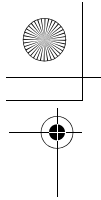

Handwriting practice area consisting of ten horizontal dashed lines.

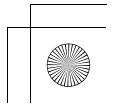
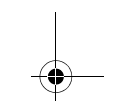
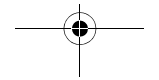
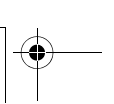
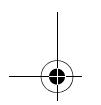
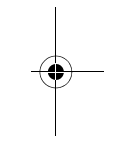
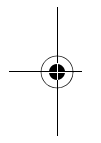

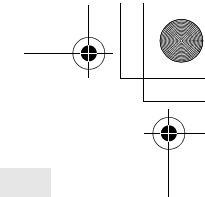
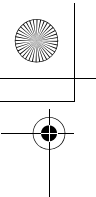

## *Siège et systèmes de retenue*

Sièges .....	4-2
Disposition des sièges .....	4-3
Sièges et systèmes de retenue .....	4-4
Sièges avant .....	4-4
Sièges de deuxième rangée .....	4-8
Siège de troisième rangée (pour 7 passagers) .....	4-10
Appuie-têtes .....	4-10
Pour créer un compartiment de chargement .....	4-13
Rabattement des sièges .....	4-17
Ceintures de sécurité .....	4-19
Utilisation de la ceinture de sécurité en cas de grossesse .....	4-27
Système prétendeur de ceinture de sécurité et limiteur de force ...	4-27
Systèmes de retenue pour enfant .....	4-28
Entretien et vérification des ceintures de sécurité .....	4-36
Système de retenue supplémentaire (SRS) - cousin de sécurité gonflable .....	4-37

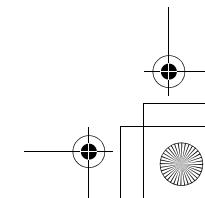
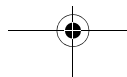
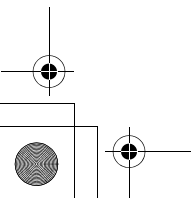
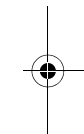
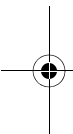

## Sièges

### Sièges

N00408401519

4

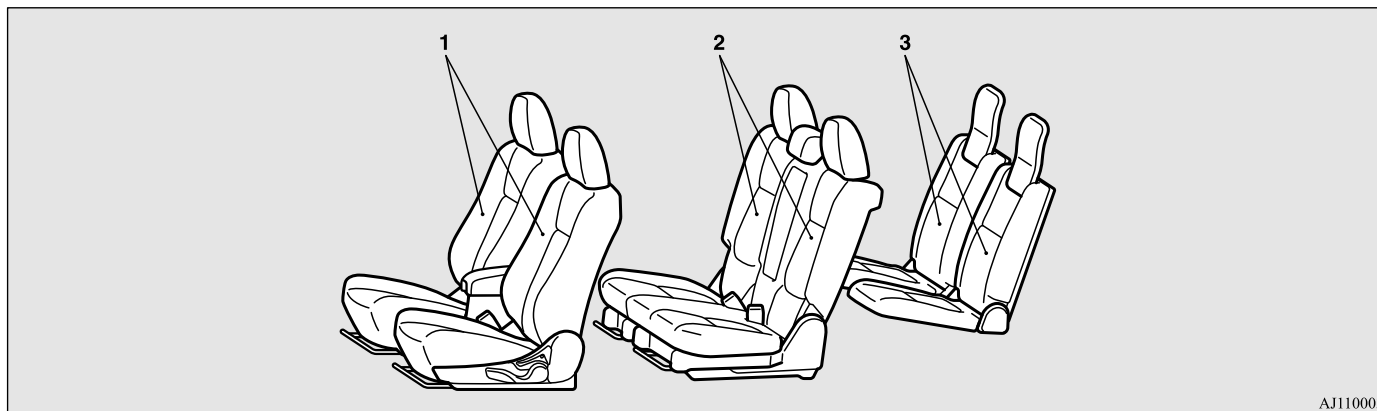

AJ1100032

#### 1 - Siège avant

- Pour régler le siège vers l'avant ou l'arrière → Page 4-5
- Pour régler le dossier → Page 4-6
- Pour régler la hauteur du siège (côté conducteur uniquement) → Page 4-7
- Sièges chauffants (le cas échéant) → Page 4-7

#### 2 - Sièges de la deuxième rangée

- Pour régler le siège vers l'avant ou vers l'arrière (véhicules avec fonction de glissement du siège de deuxième rangée) → Page 4-8
- Pour régler le dossier → Page 4-8
- Accoudoir → Page 4-9
- Accès aux sièges de troisième rangée (véhicules à 7 places) → Page 4-10



#### 3 - Siège de la troisième rangée (pour 7 passagers)

- Pour régler le dossier → Page 4-10

## Disposition des sièges

N00401701122

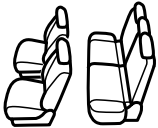
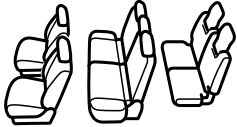
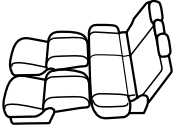
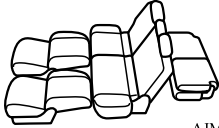
Vous pouvez agencer vos sièges dans les positions suivantes.

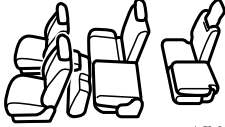
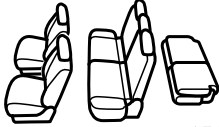
		Pour 5 passagers	Pour 7 passagers
Utilisation normale		 <p>AGM000168</p>	 <p>AJM100038</p>
Siège rabattu → Page 4-17		 <p>AGM000285</p>	 <p>AJM100041</p>
Pour créer un compartiment de chargement	Pour replier les sièges de la deuxième rangée → Page 4-13	 <p>AJM100054</p>	 <p>AJM100067</p>
	Pour replier les sièges de troisième rangée → Page 4-17	—	 <p>AJM100070</p>

4

## Sièges et systèmes de retenue

## Sièges et systèmes de retenue

N00401601219

## 4

Votre véhicule est muni de ceintures de sécurité et d'autres éléments conçus pour vous protéger et protéger vos passagers en cas d'accident.

Les ceintures de sécurité constituent l'équipement de sécurité le plus important. Lorsqu'elles sont portées de manière appropriée, les ceintures de sécurité peuvent réduire considérablement les risques de blessures graves ou mortelles dans divers types de collisions. Pour plus de protection en cas de collision frontale grave, votre véhicule est muni d'un système de retenue supplémentaire (SRS) avec coussins de sécurité gonflables pour les sièges du conducteur et des passagers. Les sièges, les appuie-têtes et les serrures de porte font également partie de l'équipement de sécurité qui doit être utilisé de manière appropriée.

Vérifiez toujours ce qui suit avant de prendre la route:

- Chaque occupant du véhicule porte sa ceinture de sécurité.
- Les bébés et les jeunes enfants doivent être attachés dans un système de retenue pour enfants adapté à leur taille et installé sur le siège arrière.

## 4-4 Siège et systèmes de retenue

- Toutes les portes sont bien fermées et verrouillées.
- Les dossiers de siège sont à la position verticale et les appuie-têtes sont bien réglés.

L'équipement de sécurité n'empêche pas les blessures ni la mort en cas d'accident de véhicules motorisés. Cependant, vous pouvez contribuer à réduire les risques de blessure ou de mort en suivant les consignes de ce manuel.

## Sièges avant

N00401801426

Assurez-vous de reculer le siège du conducteur le plus loin possible, en veillant à toujours pouvoir enfoncer complètement les pédales, contrôler facilement le volant et conduire le véhicule en toute sécurité.

Réglage du siège à commande manuelle



Réglage du siège à commande électrique



AJA100249

## ⚠ AVERTISSEMENT

- N'essayez pas de régler la position du siège pendant que vous conduisez. Cela peut entraîner la perte de contrôle du véhicule et entraîner un accident.
- Après avoir réglé le siège, assurez-vous qu'il soit bien verrouillé en place.
- Afin de réduire le risque de blessures graves, voire mortelles, occasionnées au conducteur par le déploiement du coussin de sécurité gonflable, portez toujours la ceinture de sécurité et réglez le siège du conducteur le plus loin possible vers l'arrière, tout en veillant à toujours pouvoir enfoncer complètement les pédales, contrôler facilement le volant et conduire le véhicule en toute sécurité.
- Pour réduire les risques de blessures graves ou mortelles, occasionnés au passager avant par le déploiement du coussin de sécurité gonflable du passager, veillez à ce qu'il porte toujours la ceinture de sécurité et à ce qu'il règle le siège du passager le plus en arrière possible.
- Les enfants de moins de 12 ans doivent toujours être assis à l'arrière et utiliser les systèmes de retenue pour enfants appropriés.



**⚠ ATTENTION**

- Les réglages du siège doivent être effectués par un adulte. Un accident inattendu pourrait se produire si un enfant règle lui-même les sièges.
- Ne placez ni coussin, ni objet similaire entre votre dos et le dossier de votre siège pendant la conduite. Cela réduirait l'efficacité de l'appui-tête en cas d'accident.
- Faites attention à ne pas vous coincer la main ou la jambe lorsque vous faites glisser les sièges.
- Prenez garde aux passagers de la deuxième rangée lorsque vous inclinez ou faites glisser les sièges vers l'arrière.
- Quand vous réglez le siège avant alors que le siège de la deuxième rangée est replié, attention de ne pas trop forcer sur le coussin du siège de la deuxième rangée. Ceci pourrait endommager la housse du siège avant et la garniture du coussin du siège de deuxième rangée.

**Réglage du siège vers l'avant ou l'arrière**

N00401901326

**Réglage du siège à commande manuelle**

Tirez sur la manette de réglage et faites glisser le siège vers l'avant ou vers l'arrière jusqu'à la position souhaitée. Relâchez la manette de façon à ce que le siège se verrouille en position.

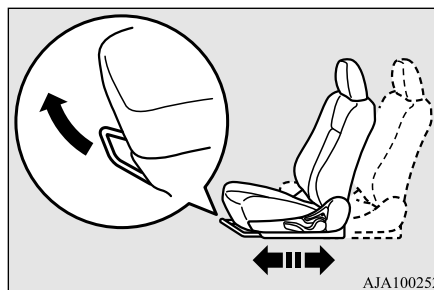
**⚠ AVERTISSEMENT**

- Pour vous assurer que le siège est correctement verrouillé, essayez de le faire avancer ou reculer sans utiliser la manette de réglage.

**Réglage du siège à commande électrique**

Appuyez sur le bouton vers l'avant ou vers l'arrière pour déplacer le siège à la position souhaitée. Relâchez le bouton de façon à ce que le siège se verrouille en position.

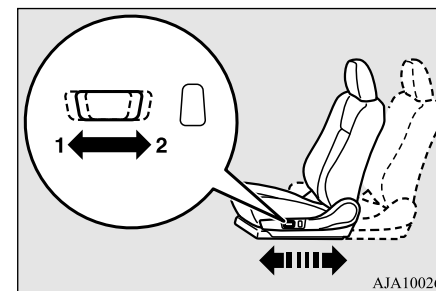
**4**

- 1- En avant (vers l'avant du véhicule)
- 2- En arrière (vers l'arrière du véhicule)

**REMARQUE**

- Pour éviter de décharger complètement la batterie, déplacez le siège à commande électrique lorsque le moteur tourne.

## Sièges avant

### Réglage des dossiers

N00402001379

### Réglage du siège à commande manuelle

4

Pour régler l'angle du dossier, inclinez-vous légèrement vers l'avant, tirez doucement sur le levier de verrouillage du dossier, puis inclinez-vous vers l'arrière dans la position souhaitée et relâchez le levier. Le dossier doit se verrouiller en position.

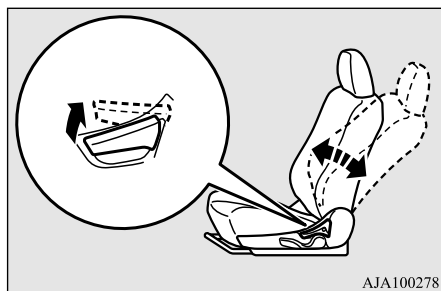

### ⚠ ATTENTION

- Le mécanisme d'inclinaison utilisé dans le dossier de siège fonctionne à l'aide d'un ressort, qui ramène rapidement le dossier de siège à la position verticale lorsque le levier de verrouillage est actionné. Lorsque vous tirez sur ce levier, asseyez-vous le plus près possible du dossier ou retenez le dossier de siège avec la main pour en contrôler le mouvement de retour.

### Réglage du siège à commande électrique

Actionnez le bouton dans le sens des flèches pour régler le dossier.

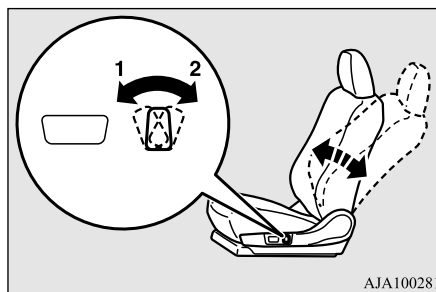

- 1- Vers l'avant
- 2- Vers l'arrière

### 📖 REMARQUE

- Pour éviter de décharger complètement la batterie, déplacez le siège à commande électrique lorsque le moteur tourne.

### ⚠ AVERTISSEMENT

- Pour réduire les risques de blessures graves ou mortelles en cas d'accident ou d'arrêt soudain, tous les dossiers de siège doivent être en position verticale lorsque le véhicule est en mouvement. Les dossiers de siège inclinés peuvent nuire au rendement de la ceinture de sécurité en cas d'accident. Plus le siège est incliné, plus le rendement de la ceinture de sécurité sera défavorablement affecté. Si, en cas d'accident, la ceinture de sécurité n'est pas correctement serrée contre votre corps, vous pourriez glisser sous la ceinture et souffrir des blessures graves ou mortelles.

### Réglage de la hauteur du siège (siège du conducteur uniquement)

N00402101253

### Réglage du siège à commande manuelle

Actionnez la manette à plusieurs reprises pour relever ou abaisser le siège.

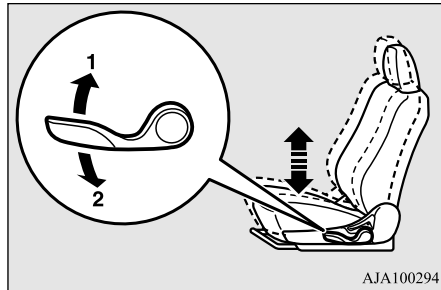

- 1- Relevez
- 2- Abaissez

### Réglage du siège à commande électrique

Actionnez le bouton dans le sens des flèches pour relever ou abaisser le siège.

### REMARQUE

- Pour éviter de décharger complètement la batterie, déplacez le siège à commande électrique lorsque le moteur tourne.

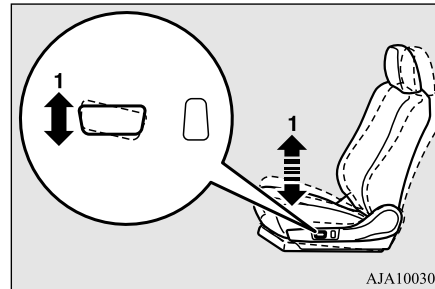

- 1- Soulevez ou abaissez l'extrémité avant du siège

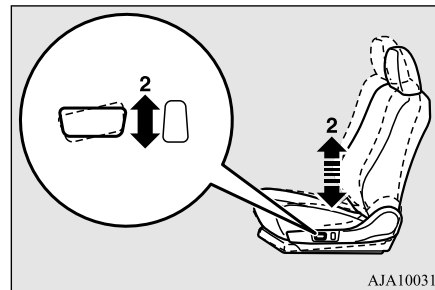

- 2- Soulevez ou abaissez l'extrémité arrière du siège

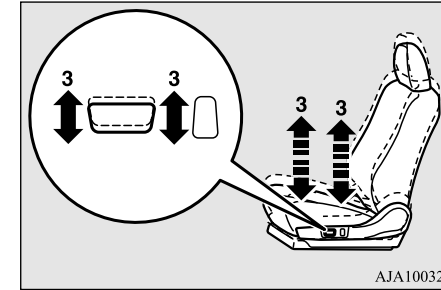

- 3- Soulevez ou abaissez le siège dans son entier

### Sièges chauffants (le cas échéant)

N00435601391

Vous pouvez faire fonctionner les sièges chauffants en appuyant sur l'interrupteur lorsque le commutateur d'allumage ou le mode de fonctionnement est sur ON (marche). Le témoin (A) s'allume lorsque le chauffage est en marche.

## Sièges de deuxième rangée

4

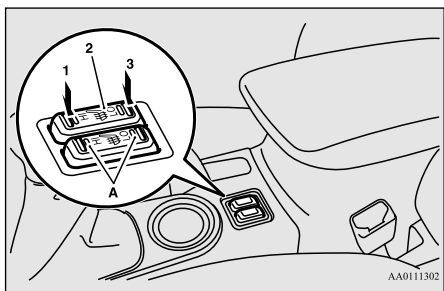

- 1 (HI) - Chauffage à température élevée (pour chauffage rapide)  
 2 - Chauffage éteint  
 3 (LO) - Chauffage à basse température (pour garder le siège chaud)

### AVERTISSEMENT

● Les personnes incapables de ressentir les changements de température ou la douleur au niveau de la peau en raison de l'âge, d'une maladie, d'une blessure, de médicaments, de la consommation d'alcool, de la fatigue ou autre condition physique ou si elles ont une peau sensible peuvent souffrir de brûlures quand elles utilisent le siège chauffant, même à basse température. Pour réduire le risque de brûlure, les personnes atteintes de telles conditions doivent faire attention au moment d'utiliser le siège chauffant.

### ATTENTION

- Éteignez les sièges chauffants quand vous ne les utilisez pas. Sélectionnez la position «HI» (élevée) pour un chauffage rapide. Une fois le siège réchauffé, sélectionnez la position «LOW» (basse) pour le maintenir en température. La température d'un siège chauffant peut varier légèrement en cours d'utilisation. Ces variations sont causées par le thermostat interne du siège chauffant et n'indiquent en aucun cas que vos sièges chauffants sont défectueux.
- Ne placez jamais d'objets lourds ou pointus (épingle de cravate, aiguilles, etc.) sur le siège.
- Ne couvrez pas le siège d'une couverture, d'un coussin ou d'autres matières isolantes en utilisant l'élément chauffant ; ceci pourrait provoquer la surchauffe de l'élément chauffant.
- Lorsque vous nettoyez le siège, n'utilisez pas de benzine, de kérosène, d'essence, d'alcool ni aucun autre solvant organique ; vous risquez d'endommager non seulement la surface du siège, mais également l'élément chauffant.
- Si de l'eau ou tout autre liquide est renversé sur le siège, laissez-le sécher complètement avant de faire fonctionner l'élément chauffant. Si vous remarquez une anomalie dans le fonctionnement du siège chauffant, coupez immédiatement le chauffage.

### Sièges de deuxième rangée

N00402501231

Lorsque vous vous asseyez sur le siège central de la deuxième rangée, réglez l'appuie-tête à la hauteur à laquelle il se bloque en position. Reportez-vous à la section «Appuie-têtes», page 4-10.

### Pour diriger le siège vers l'avant ou vers l'arrière (véhicules avec fonction de glissière du siège de deuxième rangée)

Tirez sur la manette de réglage et faites glisser le siège vers l'avant ou vers l'arrière jusqu'à la position souhaitée. Relâchez la manette de façon à ce que le siège se verrouille en position.

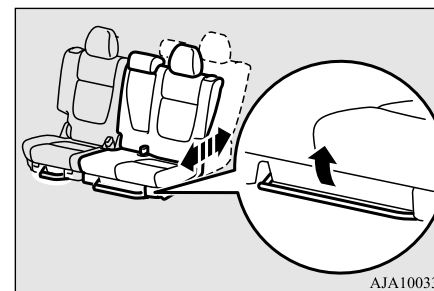

AJA100337

## Sièges de deuxième rangée

### REMARQUE

- Vous pouvez régler le siège vers l'avant ou l'arrière des deux côtés séparément.

### AVERTISSEMENT

- Pour vous assurer que le siège est correctement verrouillé, essayez de le faire avancer ou reculer sans utiliser la manette de réglage.

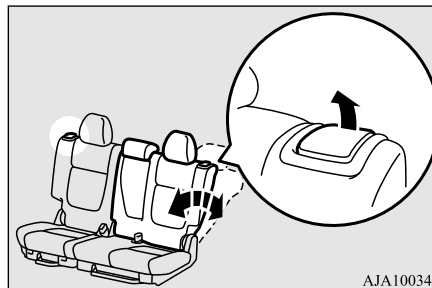

AJA100340

### AVERTISSEMENT

- Pour qu'un passager puisse prendre place au milieu de la deuxième rangée (véhicule disposant d'une fonction de glissière de siège de deuxième rangée), les sièges doivent être dirigés dans le même sens avant /arrière et leur dossier incliné au même angle.

4

### ATTENTION

- Si votre véhicule dispose d'une fonction de glissière de siège de deuxième rangée, prenez garde aux passagers de la troisième rangée lorsque vous inclinez ou faites glisser un siège vers l'arrière.

### REMARQUE

- Vous pouvez régler le dossier vers l'avant ou l'arrière des deux côtés séparément.

### AVERTISSEMENT

- Pour réduire les risques de blessures graves ou mortelles en cas d'accident ou d'arrêt soudain, tous les dossiers de siège doivent être en position verticale lorsque le véhicule est en mouvement.
- Les dossiers de siège inclinés peuvent nuire au rendement de la ceinture de sécurité en cas d'accident. Plus le siège est incliné, plus le rendement de la ceinture de sécurité sera défavorablement affecté. Si, en cas d'accident, la ceinture de sécurité n'est pas correctement serrée contre votre corps, vous pourriez glisser sous la ceinture et souffrir des blessures graves ou mortelles.

### Accoudoir

N00403001318

Pour utiliser l'accoudoir, abaissez-le comme indiqué.

L'accoudoir comporte un porte-gobelets.



AJA100353

### REMARQUE

- Ne vous asseyez jamais sur un accoudoir. Vous pourriez endommager l'accoudoir.

### Réglage des dossiers

Tirez le levier vers le haut et réglez le dossier à la main dans la position souhaitée avant de relâcher le levier. Le dossier doit se verrouiller en position.

## Siège de troisième rangée (pour 7 passagers)

### Accès aux sièges de la troisième rangée (Fonction d'accès, véhicules à 7 places)

N00400101031

4

Il est possible de repousser les sièges de la deuxième rangée vers l'avant pour laisser monter ou descendre les passagers des sièges de la troisième rangée.

Tirez le levier (A) vers le haut et repliez le dossier vers l'avant. Faites ensuite coulisser l'intégralité du siège vers l'avant.

Pour replacer le siège dans sa position d'origine, faites coulisser l'intégralité du siège vers l'arrière jusqu'à la position souhaitée et redressez le dossier jusqu'en position de verrouillage.

Essayez ensuite de déplacer doucement le siège d'avant en arrière pour vous assurer qu'il est bien verrouillé et réglez le dossier en position normale.

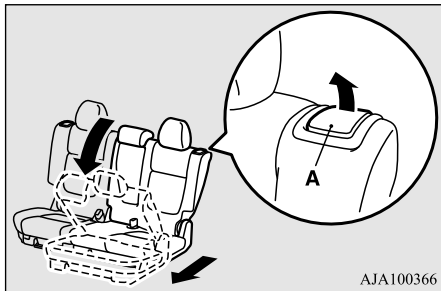

AJA100366

### ⚠ AVERTISSEMENT

- Pour vous assurer que le siège est correctement verrouillé, essayez de le faire avancer ou reculer sans utiliser le levier. Pour réduire les risques de blessures graves ou mortelles en cas d'accident ou d'arrêt soudain, tous les dossiers de siège doivent être en position verticale lorsque le véhicule est en mouvement.

### Siège de troisième rangée (pour 7 passagers)

N00419501073

### ⚠ AVERTISSEMENT

- Les sièges de la troisième rangée sont prévus pour être occupés par un maximum de deux passagers attachés avec ceinture de sécurité, et dont la taille ne doit pas dépasser 160 cm (63 pouces). Le non-respect de ces limites peut, en cas d'accident, augmenter le risque de blessures graves ou mortelles.

### Réglage du dossier de siège

Tirez la sangle vers le haut et réglez le dossier à la main dans la position souhaitée avant de relâcher la sangle.

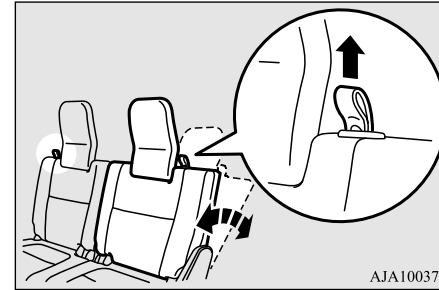

AJA100379

### Appuie-têtes

N00404301594

Les appuie-têtes peuvent réduire le risque de coup de fouet cervical en cas de collision arrière.

Les appuie-têtes livrés avec votre véhicule sont illustrés ci-après.

Pour un maximum de sécurité, réglez le dossier de votre siège en position verticale et ajustez correctement l'appuie-tête. Gardez le dos contre le dossier et la tête contre l'appuie-tête.

## Appuie-têtes

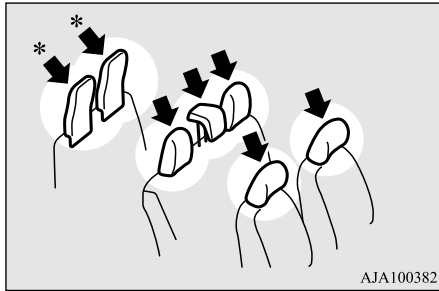

\*: Pour 7 passagers

### ⚠ AVERTISSEMENT

- Conduire sans appuie-tête risque de vous soumettre, vous et vos passagers, à des blessures graves, voire mortelles en cas d'accident. Pour réduire le risque de blessures en cas d'accident, assurez-vous que les appuie-têtes soient toujours installés et positionnés correctement quand le siège est occupé.
- Afin de limiter les risques de blessures à la nuque lors d'une collision arrière, réglez le dossier du siège à la verticale et l'appuie-tête à la position correcte avant de prendre la route. Le conducteur ne doit jamais régler son siège pendant la conduite.
- Ne placez jamais de coussin ou d'objet similaire contre le dossier. Ceci pourrait réduire l'efficacité de l'appuie-tête en augmentant la distance entre la tête et l'appuie-tête.

### ⚠ AVERTISSEMENT

- Lorsqu'une personne s'assied sur le siège central de la deuxième rangée, réglez l'appuie-tête à la hauteur à laquelle il se bloque en position. Pensez à faire ces réglages avant de prendre la route. Dans le cas contraire, les passagers du véhicule pourraient subir de graves blessures lors d'une collision.

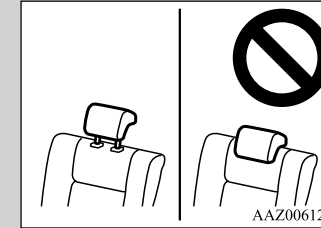

### 📖 REMARQUE

- Il n'est pas possible de régler la hauteur des appuie-têtes des sièges extérieurs de deuxième rangée et des sièges de troisième rangée.

## Appuie-têtes

### Réglage de la hauteur de l'appuie-tête (sièges avant)

4

Pour réduire le risque de blessures en cas d'accident, réglez l'appuie-tête de façon à ce que la partie centrale se trouve au niveau de vos oreilles lorsque vous êtes assis. Si la partie centrale de l'appuie-tête n'atteint pas le niveau des oreilles d'une personne de grande taille assise sur le siège, il est indispensable de remonter l'appuie-tête en position de verrouillage maximale.

- Pour remonter l'appuie-tête, tirez-le vers le haut.
- Pour abaisser l'appuie-tête, appuyez dessus tout en appuyant sur le bouton de verrouillage (A) dans le sens indiqué par la flèche.
- Après avoir réglé la hauteur, appuyez sur l'appuie-tête pour vous assurer qu'il soit bien verrouillé en position.

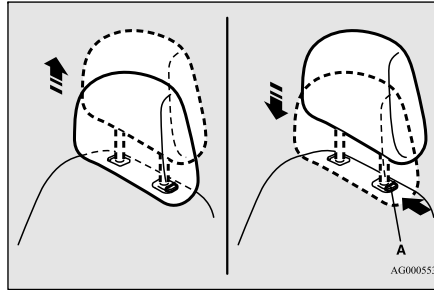

### Pour retirer

Appuyez sur le bouton de verrouillage (A) dans le sens indiqué par les flèches. Tirez ensuite l'appuie-tête vers le haut et sortez-le du dossier.

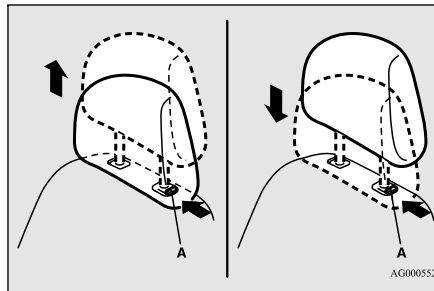

### AVERTISSEMENT

- Afin de réduire les risques de blessures à la nuque lors d'un accident, il faut toujours veiller à ce que les appuie-têtes soient montés correctement et réglés à la position idéale avant de prendre la route.

### Installation

Vérifiez d'abord que l'appuie-tête soit orienté dans le bon sens comme indiqué sur l'illustration précédente, puis insérez-le dans le dossier. Enfoncez l'appuie-tête tout en appuyant sur le bouton de verrouillage (A) jusqu'à ce que l'appuie-tête se verrouille en position.

### ATTENTION

- Vérifiez que le bouton de verrouillage (A) ressorte bien comme sur l'illustration. Tirez ensuite l'appuie-tête vers le haut pour vous assurer qu'il soit bien verrouillé en position et qu'il ne ressortira pas du dossier.



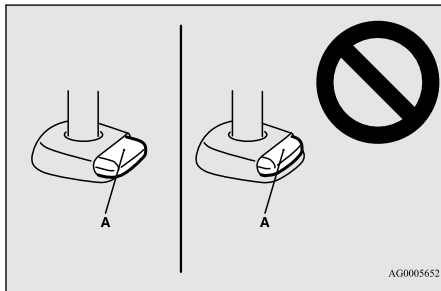

AG0005652

### ⚠ ATTENTION

- La forme et la taille des appuie-têtes varient selon le siège utilisé. Utilisez toujours l'appuie-tête correct fourni pour ce siège particulier et n'installez pas l'appuie-tête dans la mauvaise direction.

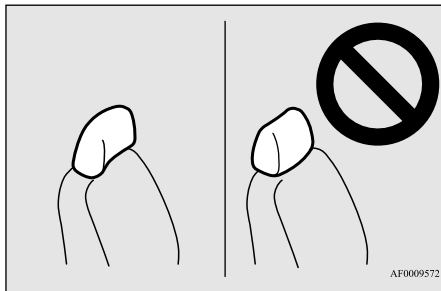

AF0009572

## Pour créer un compartiment de chargement

N00405501115

### ⚠ AVERTISSEMENT

- Ne réglez jamais les sièges pour créer un compartiment de chargement quand le véhicule est en déplacement ou en pente. Les sièges pourraient se déplacer bien au-delà de ce que vous souhaitez ou bouger soudainement et provoquer un accident et/ou des blessures graves.
- Lorsque vous redressez un siège préalablement replié, veillez à le verrouiller en position et à replacer les boucles de ceintures de sécurité dans leur position d'origine. Si le siège n'est pas verrouillé correctement, il pourrait se déplacer et provoquer un accident grave.
- N'emmenez jamais personne dans l'espace utilitaire lorsque le véhicule est en mouvement. Des passagers qui ne sont pas correctement assis ou retenus peuvent subir des blessures graves, voire mortelles, lors d'un accident.
- Lorsque le véhicule roule, ne laissez personne s'asseoir sur l'un des sièges de la troisième rangée si les sièges de la deuxième rangée sont repliés.

## Pour créer un compartiment de chargement

### ⚠ ATTENTION

- Dans le compartiment de chargement, ne chargez pas de bagages à un niveau plus élevé que la partie supérieure des sièges, et assurez-vous que les bagages soient fermement attachés. Une vision arrière restreinte ou la projection d'objets dans l'habitacle pendant un freinage brusque peuvent provoquer un accident et/ou des blessures graves.
- Les sièges devraient toujours être manipulés par des adultes. Le réglage des sièges par un enfant pourrait provoquer un accident inattendu.
- Faites attention à ne pas vous coincer la main ou la jambe lorsque vous réglez les sièges. Cela risquerait de vous blesser.

4

### 📖 REMARQUE

- Quand le dossier d'un siège avant est incliné, remettez-le en position droite avant de vous mettre en route.

## Pour replier les sièges de la deuxième rangée

N00405701146

Vous pouvez replier les sièges de la deuxième rangée pour créer un compartiment de chargement supplémentaire.

## Pour créer un compartiment de chargement

### REMARQUE

- Vous pouvez replier séparément le côté droit et le côté gauche du siège de la deuxième rangée.

## 4

### Pour replier les sièges de la deuxième rangée

1. Lorsque vous repliez le siège gauche de la deuxième rangée, rangez la ceinture de sécurité du siège central de la deuxième rangée.  
Reportez-vous à la section «Ceinture de sécurité amovible du siège central de deuxième rangée», page 4-22.
2. Abaissez au maximum l'appui-tête du siège central de deuxième rangée.  
Reportez-vous à la section «Appui-têtes», page 4-10.

3. Tirez la sangle (A), puis pliez les appui-têtes vers l'avant pour le siège extérieur de deuxième rangée.

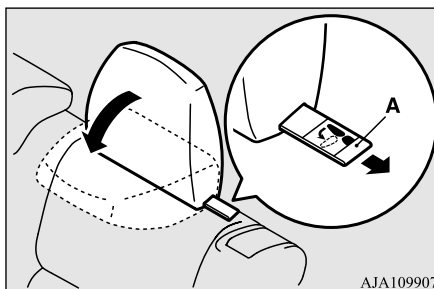

4. Sur les véhicules disposant d'une fonction de glissière de siège de la deuxième rangée, reculez les sièges de la deuxième rangée au maximum.  
Reportez-vous à la section «Réglage du siège vers l'avant ou l'arrière», page 4-8.

### REMARQUE

- Si vous ne reculez pas les sièges de la deuxième rangée au maximum, il sera difficile de replier les sièges de la deuxième rangée.

5. Tirez la sangle (B), puis inclinez le coussin de siège vers l'avant.

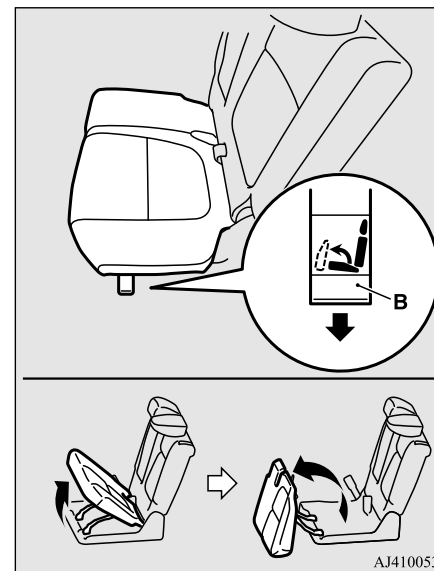

## Pour créer un compartiment de chargement

6. Abaissez les boucles des ceintures vers l'avant.

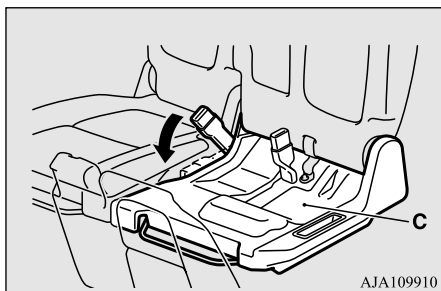

### ATTENTION

- Ne laissez personne s'asseoir sur l'assise de siège en plastique (C), et ne posez aucun bagage dessus. Vous pourriez endommager l'assise en plastique.

7. Tirez le levier (D) vers le haut et repliez le dossier vers l'avant.

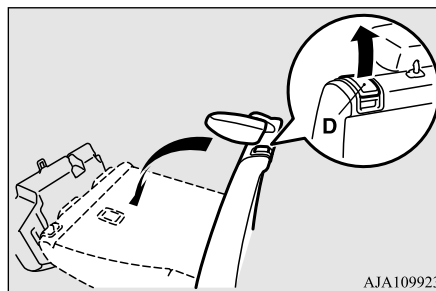

### ATTENTION

- Ne laissez personne s'asseoir sur le coussin de siège ainsi replié et ne posez aucun bagage dessus. Les fixations de montage du siège pourraient plier sous le poids et rendre le verrouillage du coussin de siège impossible une fois celui-ci replacé dans sa position d'origine.

### REMARQUE

- S'il s'avère impossible de replier le dossier, suivez les étapes ci-dessous.

1. Soulevez le dossier une fois jusqu'à ce qu'il s'emboîte.
2. Tirez de nouveau sur la sangle.
3. Tirez le levier vers le haut et repliez le dossier vers l'avant.

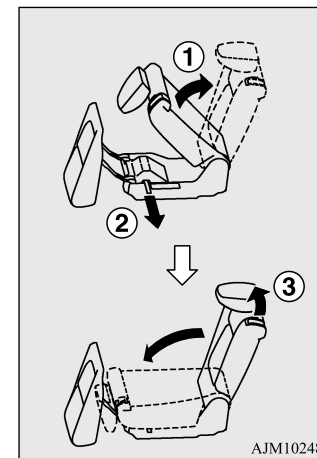

4

## Pour créer un compartiment de chargement

### Pour redresser les sièges

4

1. Relevez le dossier jusqu'à ce qu'il se verrouille en position.
2. Relevez la boucle de ceinture de sécurité (A) en abaissant doucement le coussin de siège. Vérifiez la présence d'un crochet (B) à l'endroit indiqué sur l'illustration.

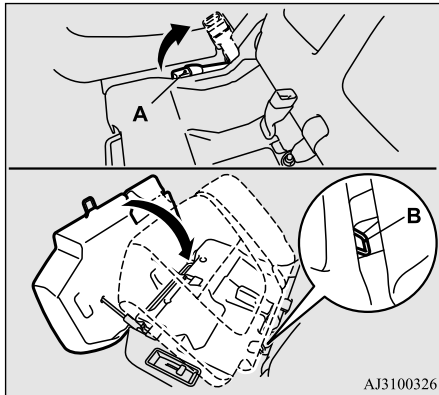

### REMARQUE

- Une sangle en caoutchouc (C) a été placée sur la boucle de ceinture de sécurité du siège extérieur gauche. Celle-ci permet de relever la boucle de ceinture lorsque vous remplacez le coussin de siège dans sa position d'origine.

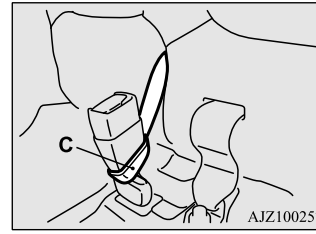

3. Appuyez sur le coussin de siège jusqu'à ce qu'il se verrouille fermement en position.

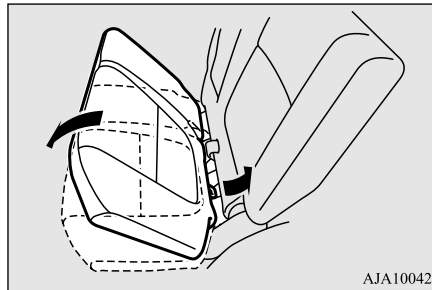

4. Assurez-vous que toutes les boucles de ceinture de sécurité sont correctement positionnées sur les coussins de siège.
5. Remettez l'appui-tête replié dans sa position d'origine.

### AVERTISSEMENT

- Veillez à ce que les appui-têtes soient bien remis à leur position d'origine avant que quelqu'un ne s'assoie dans les sièges. Si cela n'est pas fait, ils pourraient entraîner de graves blessures en cas d'accident.

6. Si vous avez retiré la ceinture de sécurité du siège central:
  - Retirez la plaque d'ancrage amovible (D) du dossier de siège.
  - Tirez lentement sur la petite languette (E) et insérez-la dans la plaque d'ancrage amovible jusqu'à ce que vous entendiez un déclic.

## Rabattement des sièges

- Veillez à ce que la ceinture de sécurité ne soit pas vrillée.  
Pour plus de détails, reportez-vous à la section «Ceinture de sécurité amovible du siège central de deuxième rangée», page 4-22.

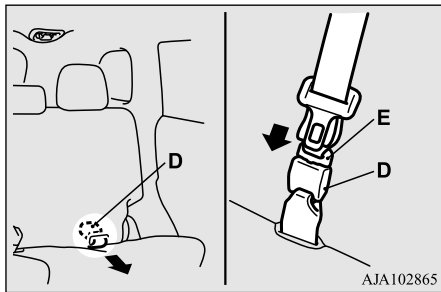

### Pour replier les sièges de troisième rangée (véhicules à 7 places)

N00409800021

#### Pour replier les sièges

1. Retirez les appuie-têtes des sièges de troisième rangée. (Reportez-vous à la section «Appuie-têtes», page 4-10.)
2. Tirez le levier (A) vers le haut et repliez le dossier vers l'avant.

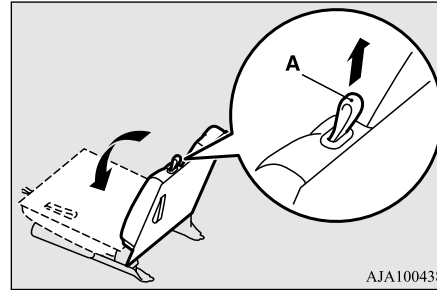

AJA100438

3. Rangez les appuie-têtes ainsi retirés dans le compartiment de chargement de plancher faces avant orientées vers le sol.

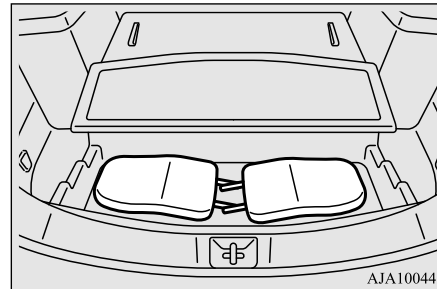

AJA100441

#### Pour redresser les sièges

1. Tirez le levier (A) et relevez le dossier jusqu'à ce qu'il se verrouille en position. Appuyez légèrement sur le dossier pour vous assurer qu'il est bien verrouillé.

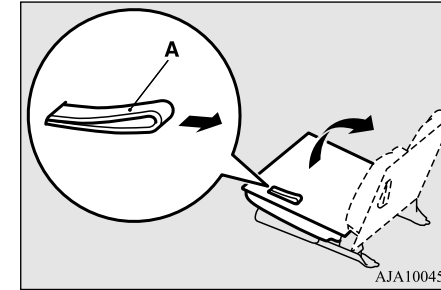

AJA100454

2. Installez les appuie-têtes.

### Rabattement des sièges

N00404801166

L'habitacle complet du véhicule peut être utilisé pour dormir en enlevant les appuie-têtes et en inclinant complètement tous les sièges lorsque le véhicule est à l'arrêt.

### ⚠ AVERTISSEMENT

- Ne conduisez jamais si des passagers ou une charge se trouvent sur les sièges rabattus. Ceci est extrêmement dangereux et peut provoquer des blessures graves ou mortelles en cas d'accident ou si un freinage brusque est nécessaire.

## Rabattement des sièges

4

### ⚠ ATTENTION

- Réglez les sièges uniquement quand le véhicule est stationné en toute sécurité.
- Les sièges ne doivent être réglés que par des adultes pour éviter tout accident.
- Faites attention à ne pas vous coincer la main ou la jambe lorsque vous faites glisser les sièges.
- Ne marchez pas sur les sièges une fois que ceux-ci ont été rabattus à plat, car la surface n'est pas stable. Mieux vaut vous déplacer à quatre pattes.
- Pour vous assurer que les sièges soient bien verrouillés, essayez de les déplacer d'avant en arrière.
- Ne sautez pas sur les dossiers, et ne laissez pas tomber d'objets lourds dessus.
- Pour relever le dossier du siège avant, placez votre main fermement sur le dossier, tirez le bouton de verrouillage du dossier vers le haut, et soulevez le dossier lentement. (Reportez-vous à la section «Réglage du dossier de siège», page 4-6.) Ne permettez pas aux enfants de régler le dossier.

1. Enlevez les appuie-têtes des sièges avant et soulevez l'accoudoir des sièges de deuxième rangée.  
Pour les véhicules munis d'un couvercle du compartiment de chargement, enlevez le couvercle.

(Reportez-vous aux sections «Appuie-têtes» page 4-10, «Accoudoir» page 4-9 et «Couvercle du compartiment de chargement» page 5-263.)

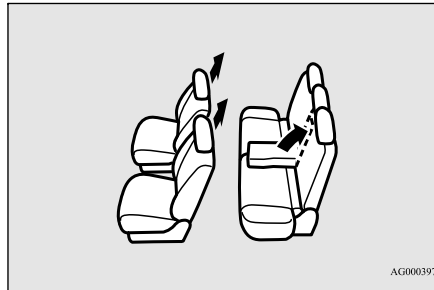

2. Faites glisser les sièges de deuxième rangée le plus loin possible vers l'arrière (véhicule disposant d'une fonction de glissière de siège de deuxième rangée).  
(Reportez-vous à la section «Réglage du siège vers l'avant ou l'arrière», page 4-8.)

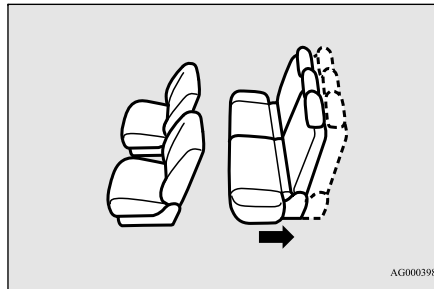

3. Faites glisser les sièges avant complètement vers l'avant, puis inclinez leurs dossiers vers l'arrière afin d'obtenir une surface plane.

(Reportez-vous aux sections «Réglage du siège vers l'avant ou l'arrière», page 4-5 et «Réglage du dossier de siège», page 4-6.)

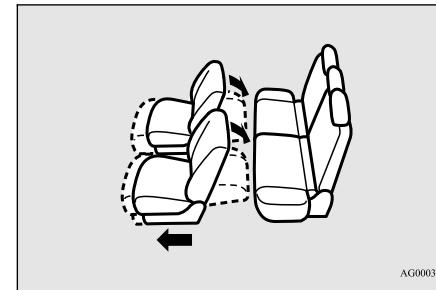

4. Inclinez les dossiers des sièges de deuxième rangée.  
(Reportez-vous à la section «Réglage du dossier de siège», page 4-8.)

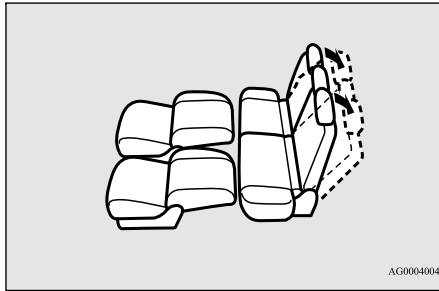

5. Le rabattement des sièges est terminé.  
Pour remettre les sièges dans leur position normale, inversez la procédure ci-dessus.

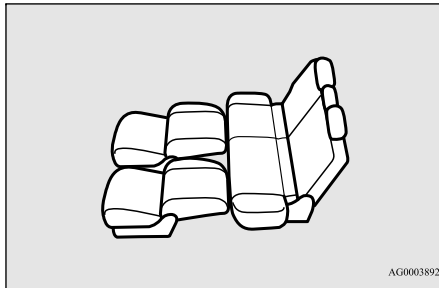

## Ceintures de sécurité

N00406001481

Les ceintures de sécurité sont installées dans votre véhicule afin d'aider à réduire le risque de blessure du conducteur et du passager en cas d'accident. Toujours porter les ceintures de sécurité fournies.

Veuillez parcourir l'information suivante avec soin pour l'usage adéquat de la ceinture de sécurité.

### ⚠ AVERTISSEMENT

- Afin d'aider à réduire le risque de blessure ou de mort en cas d'accident, les ceintures de sécurité et les systèmes de retenue pour enfants doivent toujours être utilisés. Reportez-vous à la section «Systèmes de retenue pour enfants» à la page 4-28 pour toute information supplémentaire.
- N'utilisez jamais une ceinture de sécurité pour attacher plus d'une personne.
- Ne transportez jamais un nombre de personnes supérieur au nombre de ceintures de sécurité dont le véhicule est équipé.
- Réglez toujours la ceinture de sécurité à la taille de la personne qui la porte.
- Placez toujours la ceinture épaulière par-dessus l'épaule et en travers de la poitrine. Ne la placez jamais derrière vous ou sous votre bras.
- Portez toujours la ceinture sous-abdominale le plus bas possible au niveau du bassin, et non de la taille.

### ⚠ AVERTISSEMENT

- Ne jamais modifier ou changer les ceintures de sécurité dans votre véhicule.
- Afin de réduire le risque de blessures graves, voire mortelles, occasionnées au conducteur par le déploiement du coussin de sécurité gonflable, portez toujours la ceinture de sécurité et réglez le siège du conducteur le plus loin possible vers l'arrière, tout en veillant à toujours pouvoir enfoncer complètement les pédales, contrôler facilement le volant et conduire le véhicule en toute sécurité.
- Afin de réduire le risque de blessures graves, voire mortelles du passager du siège avant lors du déploiement du coussin de sécurité gonflable, assurez-vous que le passager porte correctement sa ceinture de sécurité, qu'il demeure assis dans le siège en position verticale avec le dos bien appuyé contre le dossier et qu'il recule son siège le plus loin possible vers l'arrière. Reportez-vous à la section «Système de retenue supplémentaire (SRS) - coussin de sécurité gonflable», page 4-37 pour toute information supplémentaire.

## Ceintures de sécurité

4

**AVERTISSEMENT**

- Ne tenez jamais un bébé ou un enfant dans vos bras ou sur vos genoux pendant que le véhicule roule, même lorsque vous portez la ceinture de sécurité. Ne placez jamais la ceinture de sécurité que vous portez, ou toute partie de cette dernière, autour du bébé ou de l'enfant. Le non-respect de ces instructions simples pourrait entraîner un risque de blessures graves ou mortelles pour votre enfant en cas d'accident ou de freinage brusque.
- Les enfants âgés de moins de 12 ans doivent toujours être assis à l'arrière et être attachés de façon appropriée. Cela a pour effet de réduire le risque de blessures graves ou de mort en cas d'accident, plus particulièrement à la suite du déploiement du coussin de sécurité gonflable du passager avant. Reportez-vous à la section «Systèmes de retenue pour enfants» à la page 4-28 pour toute information supplémentaire.
- Tout enfant dont la taille n'est pas appropriée pour porter une ceinture de sécurité doit être installé dans un système de retenue pour enfants approprié.
- Les bébés DOIVENT être installés dans un siège de sécurité pour enfants orienté vers l'arrière et placé sur le siège arrière.

**AVERTISSEMENT**

- En cas d'accident, tous les ensembles de ceintures de sécurité, y compris les rétracteurs et les ferrures, doivent être examinés par un concessionnaire agréé Mitsubishi Motors afin de déterminer s'il est nécessaire de les remplacer.

**Instructions concernant la ceinture de sécurité**

N00406201467

Tous les sièges sont équipés d'une ceinture de sécurité comprenant un ensemble ceinture épaulière et ceinture sous-abdominale avec rétracteur à verrouillage d'urgence.

Ce système est conçu pour offrir le maximum de confort et de sécurité aux occupants. Le dispositif permet une pleine extension et une rétraction automatique des ceintures lors du fonctionnement normal du véhicule. Le capteur contenu dans l'enrouleur de ceinture de sécurité est conçu pour verrouiller l'enrouleur en cas de changement brusque dans le mouvement du véhicule.

**REMARQUE**

- Pour les instructions d'installation du système de retenue pour enfants, utilisé avec une ceinture de sécurité, reportez-vous à «Fixation d'un système de retenue pour enfants avec ceinture de sécurité» à la page 4-34.

1. Les occupants doivent être bien calés au fond de leur siège et assis en position verticale. Afin de réduire le risque de blessures graves ou mortelles occasionnées par le déploiement du coussin de sécurité gonflable, reculez le siège du conducteur le plus loin possible, sur une position qui vous permet toujours d'enfoncer complètement les pédales, de contrôler facilement le volant et de conduire le véhicule en toute sécurité. Le siège du passager avant doit aussi être reculé le plus loin possible. Reportez-vous à la section «Système de retenue supplémentaire (SRS) - coussin de sécurité gonflable» à la page 4-37. Reportez-vous également à «Réglage du siège vers l'avant ou l'arrière» à la page 4-5.



## Ceintures de sécurité



### REMARQUE

- Si la ceinture de sécurité se bloque dans l'enrouleur et qu'il est impossible de la dérouler, tirez une fois et avec force sur celle-ci, puis laissez-la se rétracter complètement. Tirez ensuite à nouveau sur la ceinture, mais cette fois en douceur.

4

### AVERTISSEMENT

- Pour réduire les risques de blessures graves ou mortelles en cas d'accident ou d'arrêt soudain, tous les dossiers de siège doivent être en position verticale lorsque le véhicule est en mouvement.

Les dossiers de siège inclinés peuvent nuire au rendement de la ceinture de sécurité en cas d'accident. Plus le siège est incliné, plus le rendement de la ceinture de sécurité sera défavorablement affecté. Si, en cas d'accident, la ceinture de sécurité n'est pas correctement serrée contre votre corps, vous pourriez glisser sous la ceinture et souffrir de blessures graves ou mortelles.

3. Tirez lentement sur la ceinture de sécurité afin de la dérouler tout en maintenant la languette. Enfoncez la languette de métal dans la boucle jusqu'à ce qu'un «déclat» se produise. Tirez sur la ceinture pour vous assurer que la languette est bloquée correctement dans la boucle.



4. Placez toujours la sangle abdominale de la ceinture le plus bas possible et ajustez-la au niveau des hanches. Tirez sur la partie épaulière de la ceinture pour éviter qu'elle ne soit trop lâche dans la portion sous-abdominale.



2. Saisissez la languette et glissez-la le long de la sangle de façon à pouvoir l'ajuster facilement contre votre corps.

## Ceintures de sécurité

4

**REMARQUE**

● À l'exception de la ceinture de sécurité du conducteur, les ceintures de sécurité de tous les autres sièges sont équipées d'une fonction de rétracteur à verrouillage automatique (RVA). Si vous déroulez complètement la ceinture de sécurité de l'enrouleur, l'enrouleur passe en mode de mise en place de siège d'enfant avec rétracteur à verrouillage automatique (RVA) (reportez-vous à la page 4-34).

Lorsque la fonction de rétracteur à verrouillage automatique (RVA) a été activée, la ceinture de sécurité pourra seulement se rétracter. Dans ce cas, laissez la ceinture s'enrouler complètement, puis tirez à nouveau sur la ceinture et répétez les étapes 1 à 4.

**AVERTISSEMENT**

● Assurez-vous que la portion de la ceinture sous-abdominale est bien ajustée et qu'elle se trouve le plus bas possible au niveau des hanches et non de la taille. Le non-respect de ces instructions peut, en cas d'accident, entraîner des blessures graves ou mortelles.

● Assurez-vous que la sangle de la ceinture de sécurité n'est pas tordue lorsque vous la portez. Assurez-vous que la sangle de la ceinture de sécurité n'est pas tordue car ça pourrait nuire à son bon rendement.

5. Pour relâcher la ceinture, appuyez sur le bouton de la boucle et laissez la ceinture s'enrouler.

Si la ceinture ne s'enroule pas normalement, tirez-la et vérifiez que la sangle ne présente pas de faux-plies et qu'elle n'est pas tordue. Vérifiez qu'elle ne se tord pas lorsqu'elle s'enroule.

**Ceinture de sécurité amovible du siège central de deuxième rangée**

N0040990035

Il est possible de retirer la ceinture de sécurité du siège central de deuxième rangée pour replier le siège extérieur gauche de deuxième rangée.

Cette ceinture de sécurité doit être portée conformément à l'illustration.

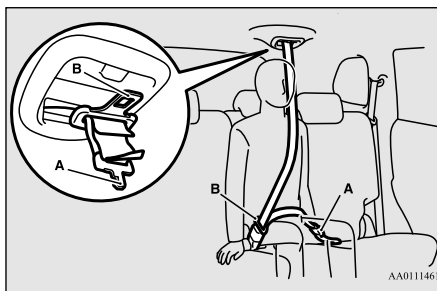

AA0111461

**AVERTISSEMENT**

● Ne retirez jamais la ceinture de sécurité centrale sauf lorsque vous souhaitez replier le dossier du siège extérieur gauche de deuxième rangée. L'utilisation de la ceinture de sécurité du siège central alors que l'ancrage amovible n'est pas sécurisé augmente le risque de blessure grave voire mortelle en cas d'accident. Veillez à ce que la petite languette (A) soit correctement insérée dans l'ancrage amovible avant d'utiliser la ceinture de sécurité centrale.

**Pour attacher**

1. Retirez la plaque d'ancrage amovible (C) de la poche de rangement du coussin du dossier de siège.
2. Retirez la petite languette (A), puis retirez la languette (B) en l'inclinant comme illustré.

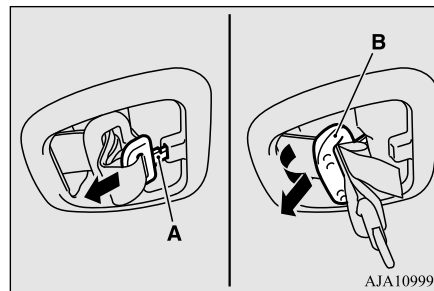

AJA109994

Ceintures de sécurité

**REMARQUE**

- Si vous tirez trop fort sur la languette, vous pourriez endommager la garniture.

3. Tirez lentement sur la petite languette (A) et insérez-la dans la plaque d'ancrage amovible jusqu'à ce que vous entendiez un déclic. Veillez à ce que la ceinture de sécurité ne soit pas vrillée.

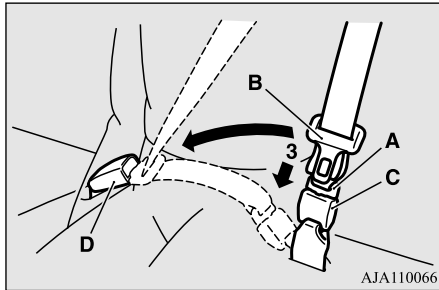

**REMARQUE**

- Si la ceinture de sécurité se bloque dans l'enrouleur et qu'il est impossible de la dérouler, tirez une fois et avec force sur celle-ci, puis laissez-la se rétracter complètement. Tirez ensuite à nouveau sur la ceinture, mais cette fois en douceur.
- Vous pouvez boucler la ceinture de sécurité en insérant la languette (B) dans la boucle (D) comme pour les autres ceintures.

**REMARQUE**

- Si la ceinture de sécurité se bloque suite à l'activation de la fonction d'installation du système de retenue pour enfants, détachez la ceinture en déverrouillant la languette (B) et reculez à fond le siège de deuxième rangée. Reportez-vous à la section «Installation d'un système de retenue pour enfants avec la ceinture de sécurité», page 4-34.

**Pour détacher**

1. Maintenez la ceinture de sécurité et insérez un objet métallique de type languette de ceinture ou clé dans la fente (E) de l'ancrage amovible (C), puis relâchez la ceinture de sécurité centrale de l'ancrage amovible.

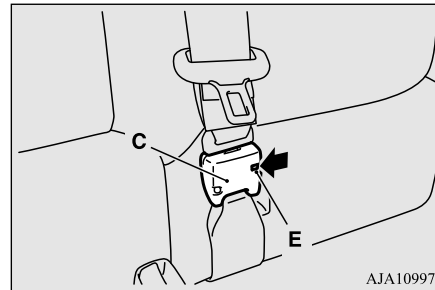

2. Laissez la ceinture de sécurité se rétracter lentement en la maintenant.

**REMARQUE**

- Si vous ne maintenez pas la ceinture, elle se rétractera rapidement. Cela pourrait endommager la garniture intérieure.

3. Une fois la ceinture de sécurité complètement rétractée, insérez la languette (B) dans la fente supérieure (F) et la petite languette (A) dans la fente inférieure (G).

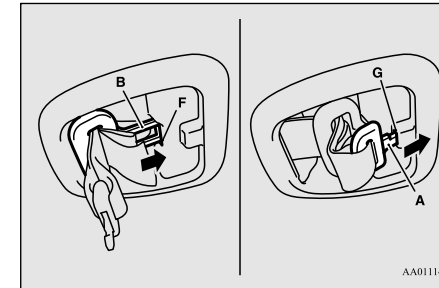

4

## Ceintures de sécurité

4. Rangez la plaque d'ancrage amovible dans la poche de rangement du dossier de siège.

4

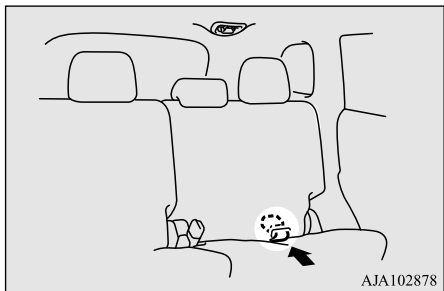

### Témoin/rappel de ceinture de sécurité non bouclée du conducteur

N00418401394

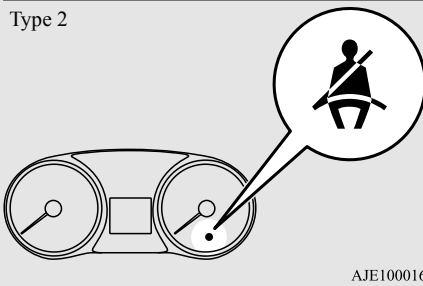
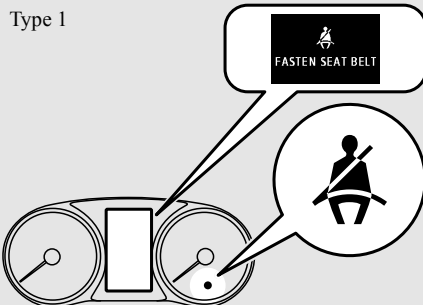

Un signal sonore et un témoin d'avertissement sont utilisés pour avertir le conducteur de boucler sa ceinture.

Si le commutateur d'allumage est tourné en position «ON» (marche) ou le mode de fon-

ctionnement est réglé sur MARCHE sans que la ceinture de sécurité du conducteur n'ait été bouclée, un témoin d'avertissement s'allume et un avertisseur retentit pendant environ 6 secondes pour vous rappeler d'attacher votre ceinture de sécurité.

Si le véhicule démarre alors qu'une ceinture de sécurité est détachée, le témoin d'avertissement se met à clignoter et le signal sonore retentit de façon intermittente jusqu'à ce que la ceinture en question soit bouclée. Au même moment, la mention «FASTEN SEAT BELT» (Attachez votre ceinture) s'affiche sur l'écran d'information de l'affichage multi-information (Type 1 uniquement).

### ⚠ AVERTISSEMENT

- Afin de réduire les risques de blessure grave ou mortelle en cas d'accident, attachez toujours votre ceinture de sécurité. Dans votre véhicule, n'emmenez aucun passager qui ne soit pas assis et qui ne porte pas sa ceinture de sécurité. Les enfants doivent de plus être retenus au moyen d'un système de retenue pour enfants adéquat.

### 📖 REMARQUE

- Si la ceinture demeure détachée, le témoin d'avertissement et le signal sonore lancent des avertissements supplémentaires à chaque nouveau démarrage du véhicule.

## Témoin de ceinture de sécurité du passager avant non bouclée

N00418301247

Le témoin de ceinture de sécurité du passager avant non bouclée est situé sur le tableau de bord.

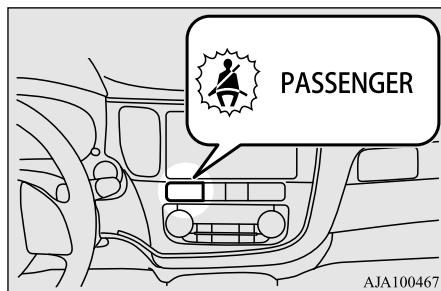

AJA100467

Le témoin s'allume en principe, puis s'éteint quelques secondes plus tard, quand le commutateur d'allumage est tourné à la position «ON» (marche) ou que le mode de fonctionnement est réglé sur MARCHE.

Le témoin s'allume lorsqu'un passager est assis sur le siège avant et que sa ceinture de sécurité n'est pas bouclée. Il s'éteint dès que sa ceinture de sécurité est bouclée.

## ⚠ AVERTISSEMENT

- Si un siège d'appoint est utilisé sur le siège du passager avant, le témoin d'avertissement de ceinture de sécurité du passager avant ne s'allume pas, si la ceinture de sécurité n'est pas bouclée quand le siège d'appoint est utilisé. Vérifiez que la ceinture de sécurité de l'enfant est mise correctement.
- Ne pas installer d'accessoire ou d'étiquette qui rendrait le témoin difficile à voir.

## Point d'ancrage réglable pour ceintures épaulières (sièges avant)

N00406301354

Vous pouvez régler la hauteur du point d'ancrage des ceintures au niveau de l'épaule. Pour abaisser le point d'ancrage, appuyez sur la poignée de réglage (A) et glissez le point d'ancrage vers le bas jusqu'à la position souhaitée. Pour relever le point d'ancrage, faites-le glisser jusqu'à la position souhaitée.

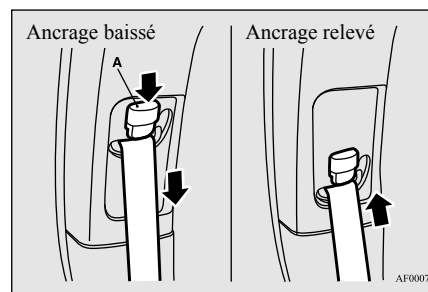

4

## ⚠ AVERTISSEMENT

- Réglez toujours le point d'ancrage de la ceinture épaulière de sorte que cette dernière soit placée au centre de votre épaule sans toucher votre cou. La ceinture épaulière ne doit pas glisser de votre épaule. Respectez ces instructions sous peine de nuire au bon rendement de la ceinture de sécurité et d'accroître les risques de blessures graves ou mortelles en cas d'accident.
- N'ajustez le point d'ancrage pour ceinture épaulière que lorsque le véhicule est à l'arrêt.
- Assurez-vous que le point d'ancrage est bien verrouillé après l'avoir ajusté.

## Ceintures de sécurité

### Pour ranger les ceintures de sécurité des sièges de deuxième (sièges extérieurs) et de troisième rangées

4

Lorsque les ceintures de sécurité des sièges extérieurs de deuxième rangée et des sièges de troisième rangée ne sont pas utilisées, vous pouvez les ranger.

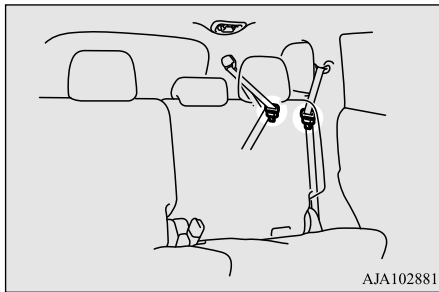

Placez la sangle de la ceinture de sécurité dans la fente arrière (A) du clip et insérez la languette métallique de la boucle dans la fente avant (B) comme indiqué sur l'illustration.

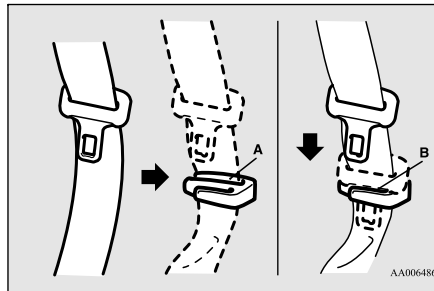

### Rallonge de ceinture de sécurité

N00406701202

Si votre ceinture, même complètement déroulée, n'est pas assez longue, veuillez vous procurer une rallonge de ceinture de sécurité. La rallonge peut être utilisée pour l'un ou l'autre des sièges avant.

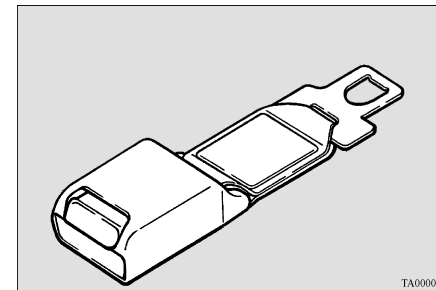

### ⚠ AVERTISSEMENT

- La rallonge ne doit être utilisée que si la ceinture actuelle n'est pas suffisamment longue. Quiconque peut utiliser normalement la ceinture de sécurité ne doit pas avoir recours à une rallonge. L'utilisation non nécessaire de la rallonge peut entraîner de graves blessures en cas d'accident.
- Lorsque la rallonge n'est pas nécessaire, il convient de la retirer et de la ranger.

## Utilisation de la ceinture de sécurité en cas de grossesse

N00406800134

Les ceintures de sécurité sont efficaces pour tout le monde, y compris les femmes enceintes. Comme tous les occupants, les femmes risquent d'être gravement blessées ou d'être tuées dans un accident si elles ne portent pas de ceinture de sécurité.

### ⚠️ AVERTISSEMENT

- Afin de réduire les risques de blessures graves, voire mortelles, pour les femmes enceintes et les bébés qu'elles portent, les femmes enceintes doivent toujours porter la ceinture de sécurité. La partie sous-abdominale de la ceinture de sécurité doit être bien ajustée et placée bas sur la hanche et sous l'arrondi du ventre. Consultez votre médecin si vous avez d'autres questions ou préoccupations.

## Système prétendeur de ceinture de sécurité et limiteur de force

N00417701710

Le siège du conducteur et celui du passager avant sont tous deux équipés d'une ceinture

de sécurité munie d'un prétendeur et d'un limiteur de force.

## Prétendeur de ceinture de sécurité

Le siège du conducteur et celui du passager avant sont tous deux équipés d'une ceinture de sécurité munie d'un prétendeur de ceinture de sécurité. En cas de collision frontale ou latérale modérée à grave ou lorsqu'un capotage ou un retournement du véhicule est détecté, le système prétendeur s'enclenche en même temps que le déploiement des coussins de sécurité gonflables avant et latéraux ou des coussins de sécurité gonflables rideaux.

Les prétendeurs de ceinture de sécurité se situent dans les rétracteurs de ceinture de sécurité (A) des sièges du conducteur et du passager avant et dans le point d'ancrage final (B) du siège du conducteur. Une fois activés, les prétendeurs enroulent rapidement les sangles des ceintures de sécurité et augmentent la performance des ceintures de sécurité.

## Utilisation de la ceinture de sécurité en cas de grossesse

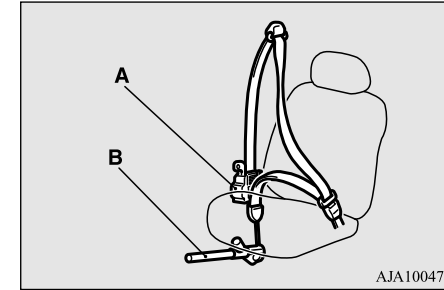

AJA100470

4

Le système du prétendeur de ceinture de sécurité comprend les éléments suivants:

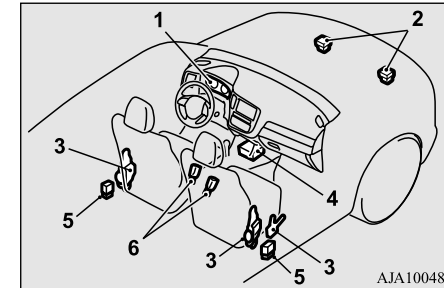

AJA100483

- 1- Témoin SRS
- 2- Capteurs de choc frontal
- 3- Prétendeur de ceinture de sécurité
- 4- Unité de commande des coussins de sécurité gonflables
- 5- Capteurs de chocs latéraux
- 6- Commutateurs de boucle de ceinture de sécurité

Siège et systèmes de retenue 4-27

**4****Systèmes de retenue pour enfant**

L'unité de commande des coussins de sécurité gonflables surveille l'état des composants électroniques du système chaque fois que le commutateur d'allumage ou le mode de fonctionnement est dans les positions suivantes. Cela comprend tous les éléments repris dans la liste ci-dessus et les câbles connexes.

[Sauf pour les véhicules équipés de la clé F.A.S.T.]

Le commutateur d'allumage est en position «ON» (marche) ou «START» (démarrage).

[Véhicules équipés de la clé F.A.S.T.]

Le mode de fonctionnement est réglé sur MARCHE.

Les prétendeurs de ceinture de sécurité fonctionnent dans les mêmes conditions que l'unité de commande des coussins de sécurité gonflables.

Lorsque le prétendeur de ceinture de sécurité se déclenche, de la fumée apparaît et un bruit fort se fait entendre. La fumée n'est pas nocive; faites cependant attention à ne pas l'inhaler intentionnellement compte tenu qu'elle peut entraîner une irritation temporaire chez les personnes souffrant de problèmes respiratoires.

Même en cas de choc violent, les prétendeurs ne se déclencheront pas si les ceintures de sécurité ne sont pas bouclées. Il se peut que les prétendeurs de ceinture ne s'activent pas dans le cas de certaines collisions, même si le

4-28 Siège et systèmes de retenue

véhicule semble avoir subi de gros dégâts. Un prétendeur de ceinture de sécurité qui ne se déclenche pas ne signifie pas que le système est défectueux mais plutôt que les forces d'impact n'étaient pas assez fortes pour l'activer.

**⚠ AVERTISSEMENT**

- **Le système de prétendeur de ceinture de sécurité est conçu pour une utilisation unique. Une fois que les prétendeurs ont été activés, ils ne sont plus opérationnels. Ils doivent être remplacés dès que possible, et l'ensemble du système prétendeur de ceinture de sécurité doit être vérifié par un concessionnaire agréé Mitsubishi Motors.**

**Témoin d'avertissement SRS**

N00408701147

Ce témoin d'avertissement permet de détecter un problème éventuel des coussins de sécurité gonflables du système SRS et/ou du système de prétendeur de ceinture de sécurité. Reportez-vous à la rubrique «Témoin/affichage d'avertissement du SRS» à la page 4-44.

**Limiteur de force**

N00408900126

En cas d'accident, le limiteur de force de la ceinture de sécurité permet de réduire la force appliquée au conducteur et au passager avant.

**Systèmes de retenue pour enfant**

N00407101740

Les enfants en bas âge et les jeunes enfants doivent toujours prendre place dans un système de retenue pour enfants qui leur soit adapté. La loi exige l'utilisation d'un système de retenue pour enfants aux États-Unis et au Canada.

Plusieurs fabricants proposent des systèmes de retenue pour enfants conçus spécialement pour les bébés et les enfants en bas âge. Choisissez seulement un système de retenue pour enfants portant une étiquette attestant de sa conformité à la norme 213 du Federal Motor Vehicle Safety Standard (FMVSS 213) ou au Règlement sur la sécurité des ensembles de retenue et des sièges d'appoint pour véhicules automobiles (RSER). Cherchez la déclaration de conformité du fabricant sur la boîte et le système de retenue pour enfants lui-même.

Le système de retenue pour enfants doit toujours être approprié au poids et à la taille de

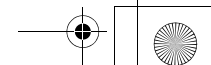
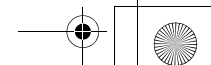
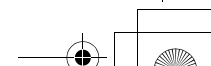
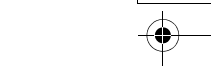
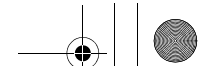



l'enfant et s'adapter parfaitement au siège du véhicule.

Pour de plus amples informations, reportez-vous au manuel d'instructions du système de retenue pour enfants.

### Conseils pour choisir le système de retenue pour enfants

Tous les enfants doivent être retenus correctement par un système assurant une protection maximale selon leur taille et leur âge.

Informez-vous des exigences de votre municipalité, de votre État ou votre province en matière d'âge et de taille des enfants, car elles peuvent différer des recommandations figurant ci-dessous.

- Les enfants de moins d'un an et ceux dont le poids est inférieur ou égal à 10 kg (22 lb) DOIVENT être placés dans un siège pour enfants dos à la route fixé sur le siège de la deuxième rangée EXCLUSIVEMENT.
- Les enfants de plus d'un an dont le poids est inférieur à 18 kg (40 lb) ou dont la taille est inférieure à 100 cm (40 po) doivent être placés sur un siège pour enfant «face à la route» fixé sur la banquette arrière exclusivement.

- Les enfants de plus de 18 kg (40 lb) ou dont la taille est supérieure à 100 cm (40 po), quel que soit leur âge, doivent être assis sur un siège pour enfants adéquat ou un coussin rehausseur placé sur la banquette arrière, et ce jusqu'à ce que la ceinture épaulière et sous-abdominale puisse être ajustée correctement à leur taille.

#### ⚠ AVERTISSEMENT

- Tous les enfants doivent être assis sur le siège arrière et retenus de façon appropriée. Les statistiques sur les accidents indiquent que les enfants, peu importe l'âge ou la taille, sont mieux protégés s'ils sont convenablement attachés sur le siège arrière plutôt que sur le siège avant.
- Veillez à sélectionner un système de retenue pour enfants adapté non seulement à la taille et à l'âge de votre enfant mais également à votre véhicule. Certains systèmes de retenue pour enfants peuvent ne pas convenir à votre véhicule.

#### ⚠ AVERTISSEMENT

- Tout enfant trop grand pour utiliser un système de retenue pour enfant doit être assis à l'arrière et porter correctement la ceinture épaulière et abdominale. La ceinture épaulière doit être placée sur l'épaule et croiser la poitrine, et non pas le cou; la ceinture sous-abdominale doit être placée bas sur les hanches de l'enfant, et non sur l'estomac. Si nécessaire, recourir à un coussin rehausseur afin d'assurer le port correct de la ceinture de sécurité. Respectez les consignes du fabricant de votre coussin rehausseur. Utilisez seulement un coussin rehausseur certifié conforme aux normes de sécurité du Federal Motor Vehicle Safety Standard ou au Règlement sur la sécurité des ensembles de retenue et des sièges d'appoint pour véhicules automobiles.

## Systemes de retenue pour enfant

4

### ⚠ AVERTISSEMENT

● Ne tenez jamais un bébé ou un enfant dans vos bras ou sur vos genoux pendant que le véhicule roule, même lorsque vous portez la ceinture de sécurité. Ne placez jamais la ceinture de sécurité que vous portez, ou toute partie de cette dernière, autour du bébé ou de l'enfant. Le non-respect de ces instructions simples pourrait entraîner un risque de blessures graves ou mortelles pour votre enfant en cas d'accident ou de freinage brusque.



### ⚠ AVERTISSEMENT

● Votre véhicule est aussi équipé d'un coussin de sécurité gonflable pour le passager avant. N'installez jamais de SYSTÈMES DE RETENUE POUR ENFANTS ou POUR BÉBÉS ORIENTÉS VERS L'ARRIÈRE sur le siège du passager avant. L'enfant serait alors trop proche du coussin de sécurité gonflable du passager. Lors du déploiement de ce coussin de sécurité gonflable, l'enfant pourrait être gravement blessé ou tué. Les systèmes de retenue pour enfants ou pour bébés orientés vers l'arrière doivent uniquement être utilisés sur le siège arrière.

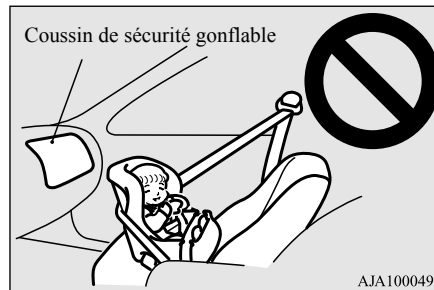

### ⚠ AVERTISSEMENT

● LES SYSTÈMES DE RETENUE POUR ENFANTS ORIENTÉS VERS L'AVANT doivent être utilisés sur le siège arrière autant que possible. S'il est nécessaire d'installer le système de retenue sur le siège du passager avant, reculez le siège le plus possible et assurez-vous que l'enfant reste bien attaché dans le système de retenue pour enfants. Le non-respect de ces instructions peut entraîner des blessures graves ou mortelles à l'enfant.



**⚠ AVERTISSEMENT**

- Il est important d'utiliser un système de retenue pour enfants faisant face à l'arrière approuvé jusqu'à ce que l'enfant ait atteint un an (à moins qu'il ne grandisse plus rapidement et que son siège ne soit plus adapté). Cela permet au cou et au dos de l'enfant de se développer suffisamment pour supporter le poids de sa tête en cas d'accident.
- Lors de la mise en place d'un système de retenue pour enfants, respectez les consignes du fabricant du système de retenue ainsi que celles contenues dans le présent manuel. Si vous ne respectez pas cette règle, vous risquez de causer des blessures graves ou mortelles à l'enfant en cas d'accident ou d'arrêt brusque.
- Une fois l'installation effectuée, vérifiez que le système de retenue pour enfants est solidement arrimé en tentant de le déplacer d'avant et d'arrière puis d'un côté à l'autre. Si le système de retenue pour enfants n'est pas installé correctement, cela risque d'occasionner des blessures à l'enfant ou à un autre occupant du véhicule en cas d'accident ou d'arrêt brusque.
- Lorsque vous n'utilisez pas le système de retenue pour enfants, attachez-le solidement avec les ceintures de sécurité, ou retirez-le du véhicule afin d'éviter qu'il ne soit projeté à l'intérieur du véhicule en cas de collision.

**📖 REMARQUE**

- Avant d'acheter un système de retenue pour enfants, essayez de l'installer sur le siège arrière pour savoir s'il est adapté à votre véhicule. En effet, l'emplacement des boucles de ceinture de sécurité et la forme du coussin de siège gênent parfois l'installation correcte de certains systèmes de retenue pour enfants.  
Si le système de retenue pour enfants se déplace facilement vers l'avant ou d'un côté ou de l'autre sur le coussin de siège alors que la ceinture est bouclée et tendue, il convient de choisir un autre modèle de système de retenue pour enfants.  
Compte tenu de la position des sièges dans le véhicule et du système de retenue pour enfants que vous possédez, celui-ci peut être fixé de l'une des 2 méthodes suivantes:
  - Attaché au point d'ancrage inférieur sur le siège de la deuxième rangée, UNIQUEMENT si le système de retenue pour enfants est compatible avec le système LATCH (points d'ancrage inférieurs et sangles de retenue pour enfants) (voir page 4-31).
  - Attaché à la ceinture de sécurité (reportez-vous à la page 4-34).

**Installation d'un système de retenue pour enfants à l'aide du système LATCH (points d'ancrage inférieurs et sangles de retenue pour enfants)**

N00418801167

**4****Positions des points d'ancrage inférieurs**

Les positions externes des sièges de la deuxième rangée de votre véhicule sont équipés de points d'ancrage inférieurs pour fixer des systèmes de retenue pour enfants compatibles avec le système LATCH (points d'ancrage inférieurs et sangles de retenue pour enfants).

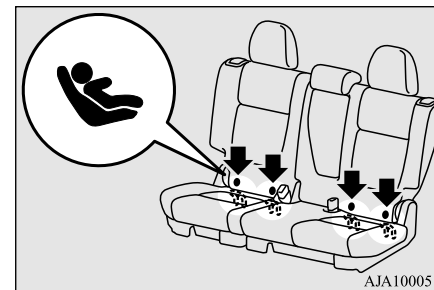

## Systèmes de retenue pour enfant

**REMARQUE**

- Les symboles sur le dossier du siège indiquent l'emplacement des points d'ancrage inférieurs.

**4****Positions des points d'ancrage**

N00418901201

Votre véhicule possède 3 points d'attache sur l'arrière des sièges de la deuxième rangée. Ces points d'ancrage permettent de fixer la sangle de retenue d'un système de retenue pour enfants à chacune des 3 places assises à l'arrière de votre véhicule.

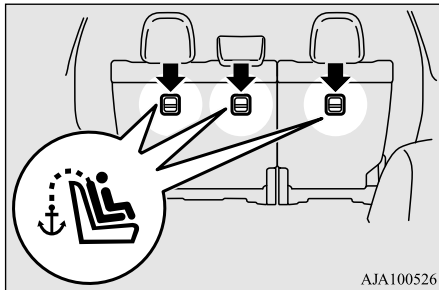
**Exemples de systèmes de retenue pour enfants compatibles avec le système LATCH (points d'ancrage inférieurs et sangles de retenue pour enfants)**

N00419000198

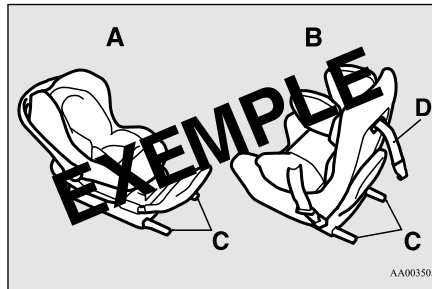

- A- Système de retenue pour enfants orienté vers l'arrière  
 B- Système de retenue pour enfants orienté vers l'avant  
 C- Attaches d'ancrage inférieures pour système de retenue pour enfants  
 D- Sangle de retenue  
 (Il ne s'agit que d'exemples.)

**Utilisation du système LATCH (points d'ancrage inférieurs et sangles de retenue pour enfants)**

N00419101271

1. Afin de pouvoir bien attacher la sangle de retenue, enlevez l'appui-tête de l'endroit où vous souhaitez installer le système de retenue pour enfants.
2. Insérez la main entre le coussin (A) et le dossier (B) pour trouver les points d'ancrage inférieurs (C).
3. Pour faciliter l'accès, vous pouvez incliner le dossier vers l'arrière.

Enfoncez les attaches (D) du système de retenue pour enfants dans les points d'ancrage inférieurs (C) conformément aux instructions du fabricant du système de retenue pour enfants.

Une fois le système correctement fixé, redressez le dossier de 4 crans à partir de la position la plus inclinée.

**Souvenez-vous que les points d'ancrage inférieurs (C) prévus sur votre véhicule sont conçus pour fixer un système de retenue pour enfants compatible avec le système LATCH sur les sièges extérieurs de deuxième rangée uniquement. Les attaches du système d'ancrage n'ont PAS été conçues pour fixer un système de retenue pour enfants adapté sur le siège central de la deuxième rangée.**

## Systemes de retenue pour enfant

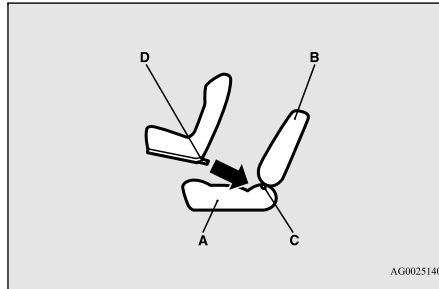

- A- Coussin de siège du véhicule
- B- Dossier du véhicule
- C- Attache inférieure
- D- Attache

AG0025140

### REMARQUE

- Pour fixer un système de retenue pour enfants compatible avec le système LATCH, utilisez les points d'ancrage inférieurs situés sur l'extérieur des sièges de deuxième rangée. Il n'est pas nécessaire d'utiliser la ceinture de sécurité du véhicule. Toutefois, la ceinture de sécurité du véhicule DOIT être utilisée pour fixer un système de retenue pour enfants sur le siège central de deuxième rangée.

### AVERTISSEMENT

- Si des corps étrangers se trouvent sur les points d'ancrage inférieurs ou autour de ces derniers, retirez-les avant d'installer le système de retenue pour enfants. Assurez-vous de plus que la ceinture de sécurité est éloignée du système de retenue pour enfants; elle ne doit pas être insérée dans le système ni entraver ce dernier. Si les corps étrangers ne sont pas retirés et/ou si la ceinture de sécurité entrave le système de retenue pour enfants, ce dernier peut ne pas être fixé solidement et risque de se déplacer vers l'avant en cas d'arrêt brusque ou d'accident; il peut en résulter des blessures graves pour l'enfant ou d'autres occupants du véhicule.
- Ne réglez pas la position du siège sur lequel est installé le système de retenue pour enfants alors que le véhicule roule.

4. Accrochez le crochet de la sangle de retenue (E) du système de retenue pour enfants sur la barre de point d'ancrage (F), puis serrez la sangle de retenue afin que celle-ci soit bien attachée.

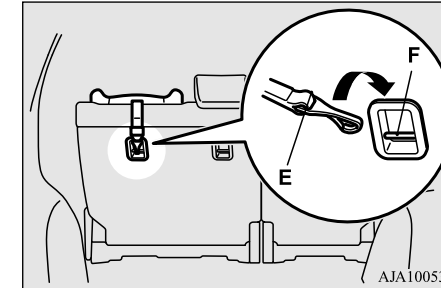

AJA100539

4

### REMARQUE

- Si vous rencontrez des difficultés pour enclencher le crochet de la sangle de retenue, tournez le crochet de côté.

5. Poussez et tirez le système de retenue pour enfants dans toutes les directions pour vous assurer qu'il est bien fixé.

### AVERTISSEMENT

- Les points d'ancrage pour système de retenue pour enfants sont conçus pour résister uniquement aux contraintes imposées par ces systèmes lorsque ceux-ci sont installés de manière appropriée. Ils ne doivent en aucune circonstance être utilisés pour les ceintures de sécurité pour adultes, pour des harnais ou pour fixer au véhicule d'autres articles ou pièces d'équipement.

## Systèmes de retenue pour enfant

## 4 Installation d'un système de retenue pour enfants avec ceinture de sécurité (avec mécanisme de verrouillage d'urgence automatique)

N00407301494

À l'exception de celle du conducteur, la ceinture de sécurité de tous les autres sièges peuvent être convertie du mode normal de Rétracteur à verrouillage d'urgence (RVU) au mode de Rétracteur à verrouillage automatique (RVA). Ceci signifie que si vous déroulez complètement la ceinture de sécurité de l'enrouleur, l'enrouleur passe en mode de mise en place de siège d'enfant avec rétracteur à verrouillage automatique (RVA). Utilisez toujours le mode de mise en place de siège d'enfant avec rétracteur à verrouillage automatique (RVA) lorsque vous installez un système de retenue pour enfants avec la ceinture de sécurité.

Les enfants de 12 ans et moins doivent toujours être attachés sur le siège arrière (lorsque la chose est possible), malgré que la ceinture de sécurité du siège du passager avant peut aussi être réglée au mode de rétracteur à verrouillage automatique (RVA).

### ⚠ AVERTISSEMENT

● Avant d'installer un système de retenue pour enfants avec la ceinture de sécurité, vérifiez toujours que l'enrouleur est passé en mode de mise en place de siège d'enfant avec rétracteur à verrouillage automatique (RVA). Le mode de rétracteur à verrouillage automatique (RVA) retiendra le système de retenue pour enfants solidement fixé au siège.

Si le mode de rétracteur à verrouillage automatique (RVA) n'est pas sélectionné, le système de retenue pour enfants pourrait se déplacer vers l'avant en cas d'arrêt soudain ou d'accident, et ainsi entraîner des blessures graves ou mortelles pour l'enfant ou les autres occupants du véhicule.

### Installation

1. Placez le système de retenue pour enfants sur le siège où vous souhaitez l'installer. Pour aider à garantir l'installation adéquate du système de retenue pour enfants, enlevez toujours l'appuie-tête. Quand vous installez le système de retenue pour enfant orienté vers l'avant sur le siège de deuxième rangée, réglez l'angle du dossier du siège de deuxième rangée à sa position la plus relevée.

2. Acheminez la ceinture de sécurité dans le système de retenue pour enfants conformément aux instructions fournies par le fabricant du système de retenue pour enfants. Insérez ensuite la languette de verrouillage de la ceinture de sécurité dans la boucle. Assurez-vous de bien entendre un déclic quand vous insérez la languette dans la boucle.

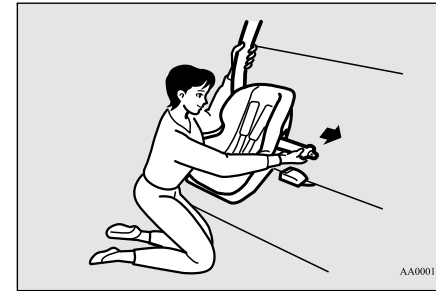

3. Pour activer la fonction d'installation du système de retenue pour enfants en mode rétracteur à verrouillage automatique (RVA), tirez lentement la ceinture épaulière de l'enrouleur jusqu'à l'arrêt. Laissez ensuite la ceinture s'enrouler dans l'enrouleur.

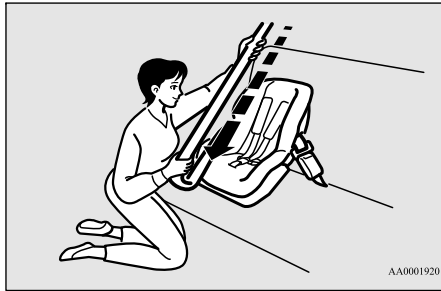

4. Une fois que la ceinture s'est enroulée, tirez-la par saccades.

Si la ceinture est en mode de rétracteur à verrouillage automatique (RVA), vous ne pourrez pas la sortir. Si vous pouvez dérouler la sangle de l'enrouleur, la fonction de rétracteur à verrouillage automatique (RVA) n'a pas été activée. Répétez, dans ce cas, les étapes 3 et 4.

5. Après vous être assuré que la ceinture est bloquée, saisissez la ceinture épaulière près de la boucle et tirez-la vers le haut afin d'éliminer tout mou de la sangle abdominale et de laisser s'enrouler l'excès de sangle. Si la sangle sous-abdominale de la ceinture n'est pas serrée, le système de retenue pour enfants n'est pas bien fixé. Peut-être serait-il utile de placer votre poids sur le système de retenue pour enfants et/ou de pousser sur son dossier tout en tirant sur la ceinture (voir l'illustration).

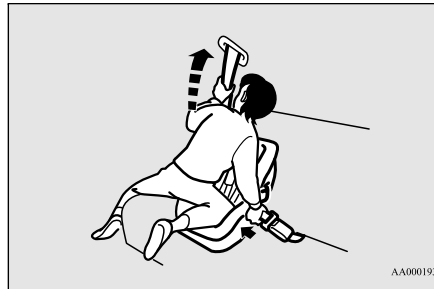

Si votre système de retenue pour enfants nécessite l'usage d'une sangle de retenue, attachez la sangle de retenue en suivant les procédures suivantes.

## Systèmes de retenue pour enfant

6. Enclenchez le crochet de la sangle de retenue (A) du système de retenue pour enfants sur la barre de point d'ancrage (B), puis serrez la sangle de retenue afin que celle-ci soit bien attachée.

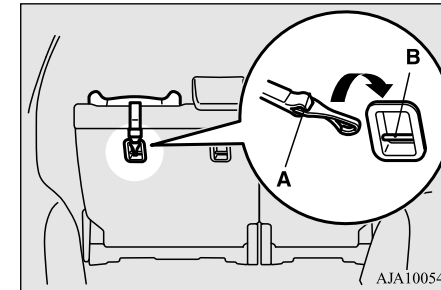

4

### REMARQUE

- Si vous rencontrez des difficultés pour enclencher le crochet de la sangle de retenue, tournez le crochet de côté.

## Entretien et vérification des ceintures de sécurité

4

**⚠ AVERTISSEMENT**

● Les points d'ancrage pour système de retenue pour enfants sont conçus pour résister uniquement aux contraintes imposées par ces systèmes lorsque ceux-ci sont installés de manière appropriée. Ils ne doivent en aucune circonstance être utilisés pour les ceintures de sécurité pour adultes, pour des harnais ou pour fixer au véhicule d'autres articles ou pièces d'équipement.

7. Avant de placer votre enfant dans le système de retenue, poussez et tirez sur le système de retenue pour enfants dans tous les sens afin de vous assurer qu'il soit bien fixé. Procédez comme suit avant chaque usage. Si le système de retenue pour enfants n'est pas solidement fixé, reprenez les étapes de 1 à 6.
8. Pour retirer le système de retenue pour enfants du véhicule et désactiver le mode de rétracteur à verrouillage automatique (RVA), sortez tout d'abord l'enfant de son siège. Détachez la boucle. Retirez ensuite la ceinture du système de retenue et laissez-la s'enrouler complètement.
9. Réinstallez l'appuie-tête.  
Reportez-vous à la section «Appuie-têtes», page 4-10.

**Enfants dont la taille ne convient plus aux systèmes de retenue pour enfants**

N00407601628

Les enfants ne pouvant plus utiliser un système de retenue pour enfants en raison de leur taille doivent être assis sur la banquette arrière et porter la ceinture de sécurité. Si la ceinture épaulière passe au niveau du visage ou du cou et/ou si la ceinture sous-abdominale se trouve au niveau de l'estomac, il est nécessaire de se procurer un coussin rehausseur (disponible dans le commerce), de façon à ce que la ceinture épaulière soit bien appuyée sur l'épaule et que la ceinture sous-abdominale soit positionnée au niveau des hanches. Le coussin rehausseur doit convenir au siège du véhicule et porter une étiquette attestant de sa conformité aux normes de sécurité du Federal Motor Vehicle Safety Standard ou au Règlement sur la sécurité des ensembles de retenue et des sièges d'appoint pour véhicules automobiles.

**⚠ AVERTISSEMENT**

● Tout enfant dont la taille n'est pas appropriée pour porter une ceinture de sécurité doit être installé dans un système de retenue pour enfants adapté pour réduire le risque de blessures graves ou mortelles lors d'un accident.

**⚠ AVERTISSEMENT**

- Ne jamais laisser un enfant seul ou sans surveillance dans et autour de votre véhicule. Quand vous quittez le véhicule, emmenez toujours l'enfant avec vous.
- Les enfants peuvent mourir d'un coup de chaleur s'ils sont laissés ou emprisonnés dans le véhicule, plus particulièrement par temps chaud.
- Verrouillez votre véhicule quand vous ne vous en servez pas. Gardez les clés du véhicule hors de portée des enfants.

**Entretien et vérification des ceintures de sécurité**

N00407000221

Les sangles des ceintures de sécurité peuvent être nettoyées à l'aide d'une solution composée de savon doux ou de détergent. N'utilisez pas un solvant organique. Laissez sécher les ceintures de sécurité à l'ombre. Ne les laissez pas s'enrouler tant qu'elles ne sont pas complètement sèches. N'essayez pas de les blanchir ou de les teindre à nouveau. La couleur peut disparaître et la solidité des sangles être affectée.

Vérifiez régulièrement les boucles des ceintures et le mécanisme de déclenchement pour vous assurer d'un enclenchement et d'un déclenchement positif de la languette. Vérifiez les enrouleurs afin de vous assurer qu'ils



## Système de retenue supplémentaire (SRS) - coussin de sécurité gonflable

se bloque automatiquement en mode de rétracteur à verrouillage automatique (RVA).

Tout l'ensemble de ceinture de sécurité doit être remplacé si les sangles présentent des coupures, des déchirures, un accroissement de l'épaisseur de la sangle occasionné par des fibres cassées ou une décoloration importante causée par les rayons du soleil. Toutes ces conditions indiquent un affaiblissement de la ceinture, qui peut nuire au rendement de la ceinture de sécurité en cas d'accident.

### **AVERTISSEMENT**

- **N'essayez pas de réparer ou de remplacer une partie quelconque des ceintures de sécurité. Ce travail doit être réalisé par un concessionnaire agréé Mitsubishi Motors. Si vous ne faites pas effectuer le travail par un concessionnaire agréé Mitsubishi Motors, l'efficacité des ceintures pourrait être réduite, ce qui risquerait d'entraîner des blessures graves ou mortelles en cas d'accident.**

### Système de retenue supplémentaire (SRS) - coussin de sécurité gonflable

N00407701788

Ce véhicule est équipé d'un système de retenue supplémentaire (SRS) comprenant des

coussins de sécurité gonflables pour le conducteur et les passagers.

Les coussins de sécurité gonflables avant du SRS sont conçus pour compléter la protection primaire fournie par la ceinture de sécurité et protéger le conducteur et le passager avant contre les blessures au thorax et à la tête dans certains cas de collisions frontales modérées à fortes. Les coussins de sécurité gonflables avant du SRS, avec les capteurs à l'avant du véhicule et les capteurs fixés aux sièges avant, constituent un système de coussin de sécurité gonflable intelligent.

Les coussins de sécurité gonflable latéraux et rideau du SRS ont aussi été conçus pour compléter l'action des ceintures de sécurité. Les coussins de sécurité gonflables latéraux du système SRS protègent le conducteur et le passager avant contre les blessures au thorax en déployant le coussin du côté où a lieu l'impact dans des conditions de collision latérale modérée à grave. Les coussins de sécurité gonflables rideau du système SRS protègent le conducteur et le passager du siège avant et des sièges extérieurs de la deuxième rangée contre les blessures à la tête; le coussin de sécurité gonflable rideau se déploie du côté de l'impact dans les cas de collisions modérées à graves, et les deux coussins de sécurité gonflables rideaux se déploient lorsque le système détecte un capotage

du véhicule. Les coussins de sécurité gonflables rideaux sont également conçus pour aider à réduire le risque d'éjection complète et partielle du véhicule par les fenêtres latérales en cas d'accident avec impact latéral ou avec capotage.

Les coussins de sécurité gonflables du SRS ne sont PAS destinés à remplacer l'utilisation des ceintures de sécurité. Pour une protection maximale dans tous les types d'accidents, tous les occupants du véhicule, y compris le conducteur, doivent TOUJOURS porter leur ceinture de sécurité (cela comprend aussi les bébés et les jeunes enfants installés dans un système approprié de retenue pour enfants sur le siège arrière, ainsi que tous les enfants plus âgés attachés sur le siège arrière). Reportez-vous à la section «Systèmes de retenue pour enfants», page 4-28.

### **AVERTISSEMENT**

- **IL EST TRÈS IMPORTANT DE TOUJOURS PORTER CORRECTEMENT VOTRE CEINTURE DE SÉCURITÉ MÊME SI VOTRE VÉHICULE EST ÉQUIPÉ DE COUSSINS DE SÉCURITÉ GONFLABLES.**

## Système de retenue supplémentaire (SRS) - coussin de sécurité gonflable

4

**AVERTISSEMENT**

- Les ceintures de sécurité aident à garder le conducteur et les passagers dans une position correcte. Cela permet de réduire les risques de blessures dans toutes sortes de collisions, et de réduire les risques de blessures graves ou mortelles lorsque les coussins de sécurité gonflables se déploient.

Lors d'un freinage brusque juste avant une collision, un conducteur ou un passager avant, dont la ceinture n'est pas portée ou est portée de manière incorrecte, risque de se déplacer vers l'avant et d'entrer en contact direct ou de se trouver très près du coussin de sécurité gonflable lorsqu'il commence à se déployer. La première étape du déploiement du coussin de sécurité gonflable est la plus violente et peut entraîner des blessures graves ou mortelles à l'occupant du siège si ce dernier entre en contact avec le coussin de sécurité gonflable à ce moment-là.

- Les ceintures de sécurité réduisent les risques de blessures dans les cas de collisions avec impact arrière et aussi dans les cas de collisions frontales à faible vitesse, parce que les coussins de sécurité gonflables ne sont pas conçus pour se déployer dans ces situations.

**AVERTISSEMENT**

- Les ceintures de sécurité réduisent le risque d'éjection hors du véhicule en cas de collision ou de retournement du véhicule.

- **IL EST TRÈS IMPORTANT D'ÊTRE CORRECTEMENT ASSIS.**

- Un conducteur ou un passager avant trop proche du volant ou du tableau de bord peut être tué ou grièvement blessé lors du déploiement du coussin de sécurité gonflable.
- Le déploiement des coussins de sécurité gonflables se fait très rapidement et avec beaucoup de force. Si le conducteur et le passager avant ne sont pas correctement assis et maintenus par la ceinture, il se peut que le coussin de sécurité gonflable n'assure pas une protection adéquate et provoque des blessures graves ou mortelles lorsqu'il se déploie.
- Afin de réduire le risque de blessures graves ou mortelles occasionnées au conducteur par le déploiement des coussins de sécurité gonflables, portez toujours votre ceinture de sécurité et réglez le siège du conducteur le plus loin possible vers l'arrière, tout en veillant à garder un bon contrôle du volant de direction, des freins, de l'accélérateur et des autres commandes du véhicule.

**AVERTISSEMENT**

- Afin de réduire le risque de blessures graves ou mortelles du passager du siège avant lors du déploiement du coussin de sécurité gonflable, assurez-vous que le passager porte correctement sa ceinture de sécurité, qu'il demeure assis dans le siège en position verticale avec le dos bien appuyé contre le dossier et que son siège est reculé le plus loin possible vers l'arrière.
- Les bébés et les enfants doivent être assis correctement sur le siège arrière, dans un système approprié de retenue pour enfants.

## Systeme de retenue supplémentaire (SRS) - coussin de sécurité gonflable

### ⚠ AVERTISSEMENT

- Le déploiement des coussins de sécurité gonflables se fait très rapidement et avec beaucoup de force. Ne vous asseyez pas au bord de votre siège ou avec les jambes trop près du tableau de bord, et ne penchez pas la tête ou la poitrine vers le volant ou le tableau de bord.
- Ne placez pas vos pieds ou vos jambes sur ou contre le tableau de bord.

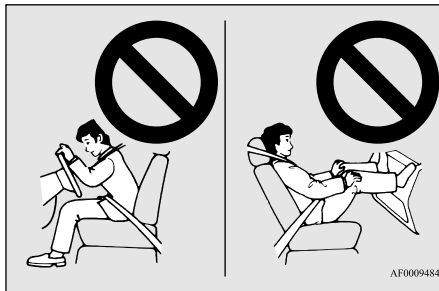

### ⚠ AVERTISSEMENT

- Les bébés et les petits enfants ne devraient jamais être détachés ou s'appuyer contre le tableau de bord. Ils ne doivent pas non plus voyager dans vos bras ou sur vos genoux. Ils risqueraient d'être grièvement blessés ou tués en cas d'accident, plus particulièrement lorsque le coussin de sécurité gonflable se déploie. Les bébés et les enfants doivent être assis correctement sur le siège arrière, dans un système approprié de retenue pour enfants. Reportez-vous à la section «Systèmes de retenue pour enfants», page 4-28.

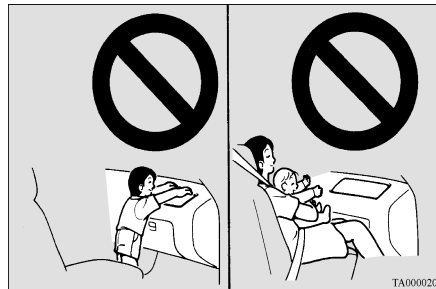

### ⚠ AVERTISSEMENT

- N'installez JAMAIS de SYSTÈMES DE RETENUE POUR ENFANTS ou POUR BÉBÉS ORIENTÉS VERS L'ARRIÈRE sur le siège du passager avant. L'enfant serait alors trop proche du coussin de sécurité gonflable du passager. Lors du déploiement de ce coussin de sécurité gonflable, l'enfant pourrait être gravement blessé ou tué. Les systèmes de retenue pour enfants ou pour bébés orientés vers l'arrière doivent uniquement être utilisés sur le siège arrière.

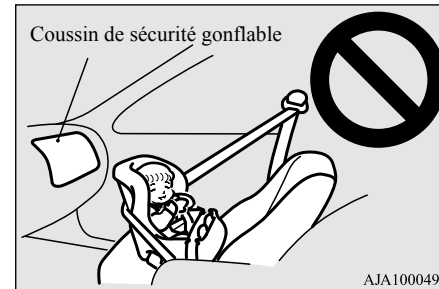

4

## Système de retenue supplémentaire (SRS) - coussin de sécurité gonflable

### ⚠ AVERTISSEMENT

● **LES SYSTÈMES DE RETENUE POUR ENFANTS ORIENTÉS VERS L'AVANT** doivent être utilisés sur le siège arrière autant que possible. S'il est nécessaire d'installer le système de retenue sur le siège du passager avant, reculez le siège le plus possible et assurez-vous que l'enfant reste bien attaché dans son système de retenue pour enfants. Le non-respect de ces instructions peut entraîner des blessures graves ou mortelles à l'enfant.

4



### ⚠ AVERTISSEMENT

● Les enfants plus âgés doivent être assis sur la banquette arrière et porter la ceinture de sécurité de façon appropriée et si nécessaire, un coussin rehausseur approprié. Se reporter à «Enfants dont la taille ne convient plus aux systèmes de retenue pour enfants», page 4-36.

### Fonctionnement du système de retenue supplémentaire

N00407801532

Le système de retenue supplémentaire comprend les éléments suivants:

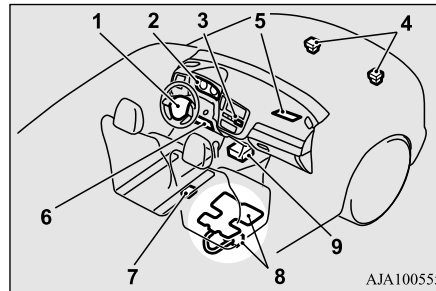

- 1- Module de coussin de sécurité gonflable (conducteur)
- 2- Témoin SRS
- 3- Indicateur de coussin de sécurité gonflable du passager désactivé
- 4- Capteurs de choc frontal
- 5- Module de coussin de sécurité gonflable (passager)
- 6- Module de coussin de sécurité gonflable (genoux du conducteur)
- 7- Capteur de position du siège du conducteur
- 8- Système de capteur de classification des occupants du siège passager

- 9- Unité de commande des coussins de sécurité gonflables

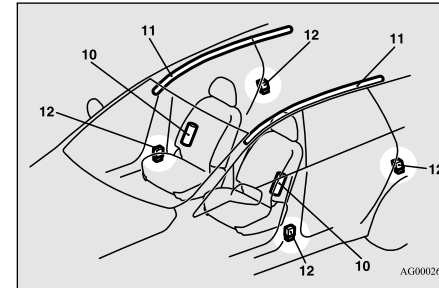

- 10- Modules de coussins de sécurité gonflables latéraux
- 11- Modules de coussin de sécurité gonflable rideau
- 12- Capteurs de chocs latéraux

L'unité de commande des coussins de sécurité gonflables surveille l'état des composants électroniques du système chaque fois que le commutateur d'allumage ou le mode de fonctionnement est dans les positions suivantes. Cela comprend tous les éléments repris dans la liste ci-dessus et les câbles connexes.

[Sauf pour les véhicules équipés de la clé F.A.S.T.]

Le commutateur d'allumage est en position «ON» (marche) ou «START» (démarrage).

[Véhicules équipés de la clé F.A.S.T.]

## Système de retenue supplémentaire (SRS) - coussin de sécurité gonflable

Le mode de fonctionnement est réglé sur MARCHE.

Les coussins de sécurité gonflables fonctionnent dans les mêmes conditions que l'unité de commande des coussins de sécurité gonflables.

Quand les capteurs de choc détectent un choc frontal ou latéral suffisant pour déployer le(s) coussin(s) de sécurité gonflable(s), le ou les coussins de sécurité gonflables adéquats se déploient.

Quand l'unité de commande des coussins de sécurité gonflables détecte un capotage du véhicule, les coussins de sécurité gonflables rideau se déploient.

Quand les coussins de sécurité gonflables se déploient, de la fumée s'échappe, accompagnée d'un fort bruit. La fumée n'est pas nocive mais ne l'inhalez pas intentionnellement, car elle peut entraîner une irritation temporaire chez les personnes souffrant de problèmes respiratoires.

Un coussin de sécurité gonflable déployé se dégonfle rapidement, et il est donc possible que vous ne remarquiez même pas qu'il se soit déployé.

Le déploiement du coussin de sécurité gonflable n'empêche pas le conducteur de voir ni

de diriger son véhicule, et n'empêche pas non plus les passagers de sortir du véhicule.

### ATTENTION

- Le déploiement des coussins de sécurité gonflables se fait très rapidement et avec beaucoup de force. Dans certaines situations, le contact avec un coussin de sécurité gonflable en train de se gonfler peut provoquer des petites coupures, des égratignures et des hématomes.

### Enregistrement des données d'événements

N00418601266

Ce véhicule est équipé d'un enregistreur de données d'événements (EDR).

L'objectif principal de l'EDR est d'enregistrer des données dans certaines situations de collision ou similaires à une collision, comme un déploiement de coussin de sécurité gonflable ou le heurt d'un obstacle sur la route. Ces données peuvent aider à comprendre les performances des différents systèmes du véhicule.

L'EDR a été conçu pour enregistrer des données liées à la dynamique du véhicule et aux systèmes de sécurité pendant une courte période, habituellement 30 secondes ou moins.

L'EDR de ce véhicule a été conçu pour enregistrer les données suivantes:

- La façon dont divers systèmes de votre véhicule ont fonctionné;
- Si les ceintures de sécurité du conducteur et du passager avant étaient bouclées/attachées;
- La distance (le cas échéant) d'enfoncement de la pédale d'accélérateur et/ou de la pédale de freinage; et,
- La vitesse à laquelle le véhicule avançait.

Ces données peuvent aider à mieux comprendre les circonstances des collisions et des blessures provoquées.

### REMARQUE

- Les données de l'EDR sont enregistrées par votre véhicule uniquement si une situation de collision sérieuse se produit. Aucune donnée n'est enregistrée par l'EDR dans des conditions de conduite normales et aucune donnée personnelle n'est enregistrée (ex. le nom, le sexe, l'âge et l'endroit de la collision). Toutefois, d'autres personnes, comme la police, peuvent combiner les données de l'EDR avec le type de données d'identification personnelle habituellement recueillies pendant une enquête sur une collision.

Pour consulter les données relevées par un EDR, un appareil spécial est nécessaire et il

## Système de retenue supplémentaire (SRS) - coussin de sécurité gonflable

faut pouvoir accéder au véhicule ou à l'EDR. En plus du fabricant du véhicule, d'autres personnes, comme la police, qui possèdent l'appareil spécial peuvent consulter les informations si elles ont accès au véhicule ou à l'EDR.

### 4

### Capteur de position du siège du conducteur

N00417900177

Le capteur de position du siège du conducteur est fixé à la glissière du siège et signale la position longitudinale du siège à l'unité de commande de coussin de sécurité gonflable. L'unité de commande du coussin de sécurité gonflable détermine le déploiement du coussin de sécurité gonflable avant du conducteur d'après les signaux envoyés par le capteur.

En cas de problème impliquant le capteur de position du siège du conducteur, le témoin SRS s'allume sur le tableau de bord. Reportez-vous à la rubrique «Témoin lumineux/affichage d'avertissement du SRS» à la page 4-44.

#### ⚠ AVERTISSEMENT

- Si le témoin SRS s'allume ou l'écran d'avertissement apparaît, faites vérifier le véhicule le plus rapidement possible par un concessionnaire agréé Mitsubishi Motors.

#### ⚠ AVERTISSEMENT

- Veuillez respecter les consignes suivantes afin de vous assurer que le capteur de position du siège du conducteur fonctionne correctement.
- Réglez le siège à la position correcte, puis asseyez-vous, le dos contre le dossier du siège. Consultez la rubrique «Sièges avant», page 4-4.
- N'inclinez pas plus que nécessaire le dossier du siège lors de la conduite.
- Ne placez pas d'objets métalliques ou de bagages sous le siège avant.
- Si le véhicule reçoit un choc de force importante, faites vérifier les capteurs SRS par un concessionnaire agréé Mitsubishi Motors dans les plus brefs délais.

### Système de capteur de classification des occupants du siège passager

N00418001374

Le système de capteur de classification des occupants du siège passager est fixé au coussin de siège du passager avant et fournit à l'unité de commande des coussins de sécurité gonflables les informations concernant l'occupant qui se trouve dans le siège passager avant. L'unité de commande des coussins de sécurité gonflables contrôle le déploiement

du coussin de sécurité gonflable avant du passager conformément aux signaux envoyés par ce système.

Le coussin de sécurité gonflable avant du passager ne se déploie pas lors d'une collision si le système détecte que le siège du passager avant n'est pas occupé ou qu'un enfant y est placé dans un système de retenue pour enfants. Dans ce cas, le témoin de coussin de sécurité gonflable du passager désactivé s'allumera.

Reportez-vous à la section «Indicateur de coussin de sécurité gonflable du passager désactivé», page 4-43.

En cas de problème impliquant le système de capteur de classification des occupants du siège du passager, le témoin SRS s'allume sur le tableau de bord. Reportez-vous à la rubrique «Témoin/affichage d'avertissement du SRS» à la page 4-44.

#### ⚠ AVERTISSEMENT

- Si l'une des conditions suivantes se présente, prenez contact avec votre concessionnaire agréé Mitsubishi Motors le plus vite possible:

## Système de retenue supplémentaire (SRS) - coussin de sécurité gonflable

**⚠️ AVERTISSEMENT**

• Le témoin SRS ne s'allume pas initialement quand le commutateur d'allumage ou le mode de fonctionnement est dans les conditions suivantes.

[Sauf pour les véhicules équipés de la clé F.A.S.T.]

Le commutateur d'allumage est en position «ON» (marche) ou «START» (démarrage).

[Véhicules équipés de la clé F.A.S.T.]

Le mode de fonctionnement est réglé sur MARCHE.

• Le témoin SRS ne s'éteint pas après plusieurs secondes.

• Le témoin SRS s'allume pendant la conduite.

● Pour être sûr que le système de capteur de classification des occupants du siège passager puisse détecter correctement, suivez les instructions suivantes. Le non-respect de ces instructions pourrait nuire au bon fonctionnement du système de coussin de sécurité gonflable du passager.

• Réglez le siège à la position correcte, puis asseyez-vous, le dos contre le dossier du siège.

Reportez-vous à la section «Sièges avant», page 4-4.

• N'inclinez pas plus que nécessaire le dossier du siège.

• Ne laissez jamais s'asseoir plus qu'une personne (adulte ou enfant) à la fois sur le siège.

**⚠️ AVERTISSEMENT**

• Ne déposez aucun objet entre le siège et la console du plancher.

• Attachez solidement tout système de retenue pour enfants.

• Ne déposez pas de bagages ou d'autres objets sur le siège.

• N'utilisez pas de housse de siège ni de coussin.

• Ne modifiez ni ne remplacez le siège ou la ceinture de sécurité.

• Ne déposez pas de bagages ou d'autres objets dessous le siège.

• Ne placez pas et n'utilisez pas de dispositif électronique tel qu'un ordinateur sur le siège.

• Ne placez jamais d'objets lourds ou pointus (épingles de cravate, aiguilles, etc.) sur le siège.

• N'enlevez pas la housse du coussin de siège.

• Si du liquide est renversé sur le siège, essuyez-le et séchez le siège immédiatement.

● Si le véhicule reçoit un choc de force importante, faites vérifier les capteurs SRS par un concessionnaire agréé Mitsubishi Motors dans les plus brefs délais.

**Indicateur de coussin de sécurité gonflable du passager désactivé**

N00418101346

L'indicateur de coussin de sécurité gonflable du passager désactivé se situe sur le tableau de bord.

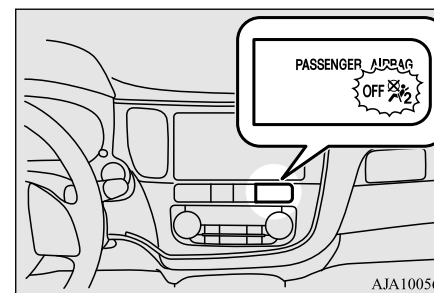
**4**

Le témoin s'allume en principe lorsque le commutateur d'allumage est tourné à la position «ON» (marche) ou que le mode de fonctionnement est réglé sur MARCHE, puis il s'éteint quelques secondes plus tard. L'indicateur reste toutefois allumé dans les cas suivants, afin de signaler que le coussin de sécurité gonflable du passager avant n'est pas opérationnel.

● Le siège du passager avant est inoccupé.

## Système de retenue supplémentaire (SRS) - coussin de sécurité gonflable

- Le système détecte qu'un enfant se trouve dans le système de retenue pour enfants placé sur le siège du passager avant.

4

Quand le système de capteur de classification des occupants du siège passager détecte qu'une personne est assise dans le siège du passager avant, l'indicateur s'éteint pour montrer que le coussin de sécurité gonflable avant du passager est opérationnel.

### ⚠ AVERTISSEMENT

- Si l'une des conditions suivantes se présente, prenez contact immédiatement avec votre concessionnaire agréé Mitsubishi Motors pour qu'il examine le système de coussin de sécurité gonflable:
  - L'indicateur de coussin de sécurité gonflable du passager désactivé s'allume lorsqu'un adulte est assis sur le siège du passager avant.
  - L'indicateur de coussin de sécurité gonflable du passager désactivé ne s'allume pas lorsque le siège du passager avant n'est pas occupé.
  - L'indicateur de coussin de sécurité gonflable du passager désactivé ne s'allume pas quand la clé de contact est tournée à la position «ON» (marche) ou que le mode de fonctionnement est réglé sur MARCHE.

### ⚠ AVERTISSEMENT

- Le coussin de sécurité gonflable du passager avant ne se déploie pas lorsqu'un enfant se trouve dans le système de retenue pour enfants de ce siège.
- L'indicateur de coussin de sécurité gonflable du passager désactivé s'allume et s'éteint de façon répétée.
- Ne fixez aucun accessoire à votre véhicule pouvant vous empêcher de bien voir l'indicateur de coussin de sécurité gonflable du passager désactivé. Vous devez pouvoir voir l'indicateur de coussin de sécurité gonflable du passager désactivé et vérifier le statut du système de coussin de sécurité gonflable du passager.

### Témoin/affichage d'avertissement du SRS

N00408301589

Le tableau de bord est équipé d'un témoin relatif au système de retenue supplémentaire (SRS).

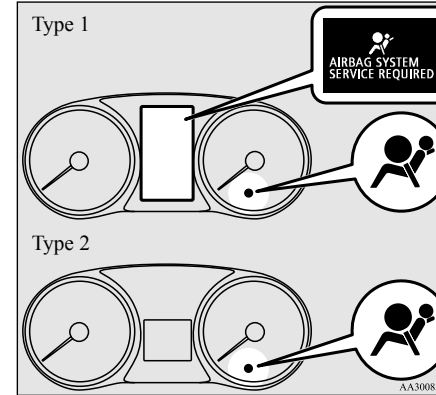

Le système procède à un auto-contrôle lorsque vous tournez le commutateur d'allumage sur «ON» (marche) ou que vous réglez le mode de fonctionnement sur MARCHE. Le témoin SRS s'allume pendant quelques secondes puis s'éteint. Ceci est tout à fait normal et signifie que le système fonctionne correctement.

En cas de problème avec un ou plusieurs composants du système de retenue supplémentaire, le témoin s'allume et reste allumé. Au même moment, l'affichage d'avertissement apparaît sur l'écran d'information de l'écran multi-information (Type 1 uniquement).

Le témoin/l'affichage SRS est partagé par le coussin gonflable du système SRS et le système de prétendeur de ceinture de sécurité.



## Système de retenue supplémentaire (SRS) - coussin de sécurité gonflable

### ⚠ AVERTISSEMENT

- Si vous êtes confronté à l'une des situations suivantes, cela signifie que les coussins gonflables du système SRS et/ou les prétendeurs de ceinture de sécurité présentent un dysfonctionnement et qu'ils risquent de ne pas fonctionner normalement en cas de collision ou de se déclencher en l'absence de collision:
    - Même lorsque le commutateur d'allumage ou le mode de fonctionnement sont sur «ON» (marche), le témoin d'avertissement SRS ne s'allume pas ou au contraire reste allumé.
    - Le témoin SRS et/ou l'affichage d'avertissement s'allument en cours de route.
- Les coussins gonflables du système SRS et/ou les prétendeurs de ceinture de sécurité ont été conçus pour limiter les risques de blessure grave ou mortelle dans certains types de collision. Si vous êtes confronté à l'une des situations indiquées ci-dessus, faites vérifier votre véhicule dès que possible par un concessionnaire agréé Mitsubishi Motors.

volant. Le coussin de sécurité gonflable côté passager avant se trouve dans le tableau de bord, au-dessus de la boîte à gants. Les coussins de sécurité gonflables côté conducteur et côté passager sont conçus pour se déployer en même temps. Toutefois, le coussin de sécurité gonflable du passager avant ne se déploie pas quand le siège du passager avant n'est pas occupé ou quand le système détecte qu'un enfant se trouve dans le système de retenue pour enfants.

même temps que le coussin de sécurité gonflable avant côté conducteur.



4

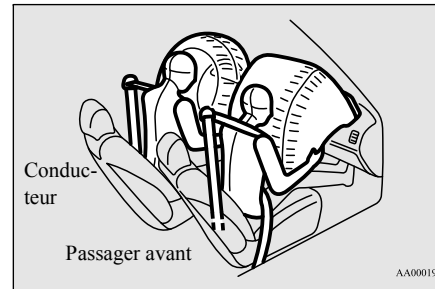

### Système de coussins de sécurité gonflables avant du conducteur et du passager

N00407901331

Le coussin de sécurité gonflable côté conducteur est logé sous le rembourrage au centre du

### Coussin de sécurité gonflable pour genoux côté conducteur

N00404500010

Le coussin de sécurité gonflable pour genoux côté conducteur se trouve sous le volant de direction. Il a été conçu pour se déployer en

## Système de retenue supplémentaire (SRS) - coussin de sécurité gonflable

### Déploiement des coussins de sécurité gonflables avant

N00408001616

#### Les coussins de sécurité gonflables avant et celui pour genoux côté conducteur SONT CONÇUS POUR SE DÉPLOYER en cas de...

4

Collision frontale contre un mur plein à une vitesse d'environ 25 km/h (15 mi/h) minimum

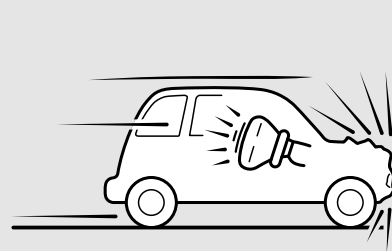

Collision frontale modérée à forte dans la zone ombragée entre les flèches

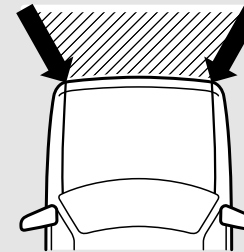

AA1000050

Les coussins de sécurité gonflables et celui pour genoux côté conducteur sont conçus pour se déployer lorsque le véhicule est soumis à un choc frontal modéré à grave. L'illustration de gauche montre un exemple type.

Les coussins de sécurité gonflables avant et celui pour genoux côté conducteur sont conçus pour se déployer uniquement lors de certaines collisions frontales modérées à

graves à l'intérieur de la zone hachurée entre les flèches de l'illustration de droite.

Les coussins de sécurité gonflables avant et celui pour genoux côté conducteur se déploient si le choc reçu par la structure principale du véhicule dépasse un certain niveau spécifique. Le seuil minimal est d'environ 25 km/h (15 mi/h) dans le cas d'une collision frontale contre un mur qui ne se plie pas ou qui ne se déforme pas. Si le choc subi par le véhicule est inférieur à ce niveau, les coussins

de sécurité gonflables et celui pour genoux côté conducteur peuvent ne pas se déployer. La vitesse placée comme seuil minimal pour le déploiement des coussins sera plus élevée si le véhicule heurte un objet qui absorbe l'impact soit en étant déformé, soit en se déplaçant (par exemple, un autre véhicule à l'arrêt, un poteau ou un rail de sécurité).

La première étape du déploiement du coussin de sécurité gonflable est la plus violente et peut entraîner des blessures graves ou mor-

## Système de retenue supplémentaire (SRS) - coussin de sécurité gonflable

telles si vous vous trouvez trop près du coussin de sécurité gonflable à ce moment-là. En conséquence, il est important que vous portiez toujours la ceinture de sécurité.

### **IL SE PEUT que les coussins de sécurité gonflables avant et celui pour genoux côté conducteur NE SE DÉPLOIENT PAS en cas de...**

Dans certains types de collisions frontales, les coussins de sécurité gonflables avant et celui pour genoux côté conducteur pourraient ne pas se déployer même si la déformation de la carrosserie semble importante car la structure de la carrosserie du véhicule est conçue pour absorber le choc et se déformer afin de protéger les occupants. Les illustrations suivantes montrent quelques situations typiques dans lesquelles les coussins de sécurité avant et celui pour genoux côté conducteur pourraient ne pas se déployer.

Étant donné que les coussins de sécurité gonflables avant et celui pour genoux côté conducteur ne protègent pas les occupants dans tous les cas de collision frontale, veuillez à toujours porter correctement votre ceinture de sécurité.

Collision avec un poteau des services publics, un arbre ou tout autre objet étroit

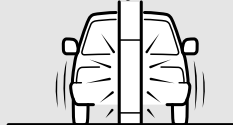

Collision où le véhicule glisse en dessous de la carrosserie arrière d'un camion



Choc frontal oblique

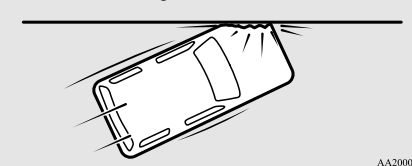

AA2000233

### **Les coussins de sécurité gonflables avant et celui pour genoux côté conducteur NE SONT PAS CONÇUS POUR SE DÉPLOYER en cas de...**

Les coussins de sécurité gonflables avant et celui pour genoux côté conducteur ne sont

pas conçus pour se déployer dans les situations où ils ne peuvent pas protéger les occupants.

Certains exemples types sont présentés sur l'illustration.

Étant donné que les coussins de sécurité gonflables avant et celui pour genoux côté conducteur ne protègent pas les occupants dans tous les cas de collisions, veuillez à toujours porter correctement votre ceinture de sécurité.

4

## Système de retenue supplémentaire (SRS) - coussin de sécurité gonflable

4

Collision arrière à votre véhicule

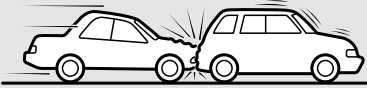

Collision latérale à votre véhicule

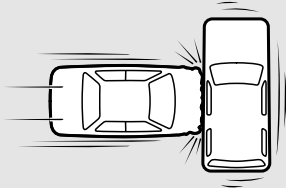

Capotage sur le côté ou sur le toit

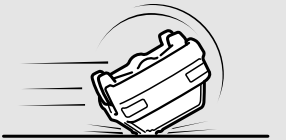

AA2000220

à un choc modéré à grave (choc au train de roulement). Certains exemples types sont présentés sur l'illustration.

Les coussins de sécurité gonflables avant et celui pour genoux côté conducteur peuvent se déployer dans certains types de chocs inattendus, comme indiqué sur l'illustration, et ces chocs inattendus peuvent vous déplacer de votre position: il est donc important de toujours porter les ceintures de sécurité correctement. Lorsqu'elles sont portées correctement, les ceintures de sécurité peuvent aider à vous maintenir à distance des coussins de sécurité gonflables quand ceux-ci commencent à se déployer. La première étape du déploiement du coussin de sécurité gonflable est la plus violente et peut entraîner des blessures graves ou mortelles si vous vous trouvez près du coussin de sécurité gonflable à ce moment-là.

Collision avec un terre-plein central/ilot surélevé ou une bordure



Le véhicule traverse un trou profond/nid de poule

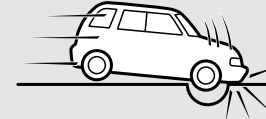

Le véhicule dévale une pente raide et touche violemment le sol

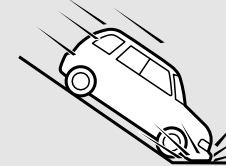

AA2000073

**IL SE PEUT que les coussins de sécurité gonflables avant et celui pour genoux côté conducteur SE DÉPLOIENT en cas de...**

Les coussins de sécurité gonflables avant et celui pour genoux côté conducteur peuvent se déployer si le dessous du véhicule est soumis

Systeme de retenue supplémentaire (SRS) - coussin de sécurité gonflable

**⚠ AVERTISSEMENT**

- N'attachez rien sur le couvercle rembourré du volant, comme des garnitures, des badges etc. Ceux-ci pourraient heurter et blesser un occupant si le coussin de sécurité gonflable se déployait.
- Veillez à ne placer ni attacher aucun objet sur le tableau de bord au-dessus de la boîte à gants. Ces éléments pourraient heurter et blesser un occupant si le coussin de sécurité gonflable se déployait.

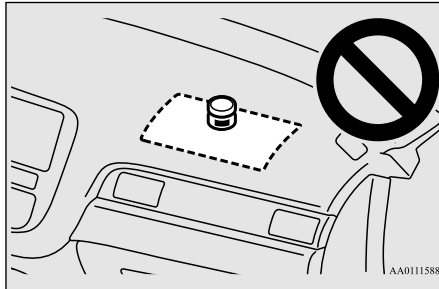

**⚠ AVERTISSEMENT**

- Ne fixez pas ou ne placez pas d'accessoires sur ou devant le pare-brise. Ceux-ci pourraient faire obstruction au déploiement du coussin de sécurité gonflable ou heurter et blesser un occupant si le coussin de sécurité gonflable se déployait.

**⚠ AVERTISSEMENT**

- N'attachez pas de clés supplémentaires ni des accessoires (objets lourds, durs ou pointus) sur la clé de contact. De tels objets risqueraient d'empêcher le déploiement correct du coussin de sécurité gonflable pour genoux côté conducteur ou d'être propulsés et de provoquer de graves blessures lors du gonflage du coussin de sécurité.
- N'attachez pas d'accessoires sur la partie inférieure du tableau de bord latéral côté conducteur. De tels objets risqueraient d'empêcher le déploiement correct du coussin de sécurité gonflable pour genoux côté conducteur ou d'être propulsés et de provoquer de graves blessures lors du gonflage du coussin de sécurité.



**⚠ AVERTISSEMENT**

- N'essayez pas de retirer, d'installer, de désassembler ni de réparer les coussins de sécurité gonflables du SRS.
- Ne placez pas d'objets, tels que des paquets ou des animaux domestiques entre les coussins de sécurité gonflables et le conducteur ou le passager avant. De tels objets peuvent nuire à la performance du coussin de sécurité gonflable ou provoquer des blessures graves ou mortelles lors du déploiement du coussin de sécurité gonflable.
- Immédiatement après le déploiement du coussin de sécurité gonflable, certaines parties du système de coussin de sécurité gonflable sont chaudes. Ne les touchez pas. Sinon, vous pourriez vous brûler.
- Le système de coussin de sécurité gonflable est conçu pour ne fonctionner qu'une seule fois. Une fois les coussins de sécurité gonflables déployés, ils ne fonctionneront plus. Ils doivent être remplacés dès que possible, et l'ensemble du système de coussin de sécurité gonflable doit être vérifié par un concessionnaire agréé Mitsubishi Motors.

## Système de retenue supplémentaire (SRS) - coussin de sécurité gonflable

### Système de coussin de sécurité gonflable latéral

N00408101431

Les coussins de sécurité gonflables latéraux (A) se trouvent dans les dossiers du conducteur et du passager avant.

4

Le coussin de sécurité gonflable latéral est conçu pour se déployer uniquement du côté du véhicule qui a subi un impact, et cela même lors de l'absence de passager avant.

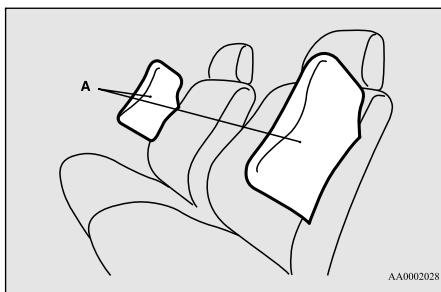

Une étiquette est apposée sur les dossiers dans les véhicules équipés de coussins de sécurité gonflables latéraux.

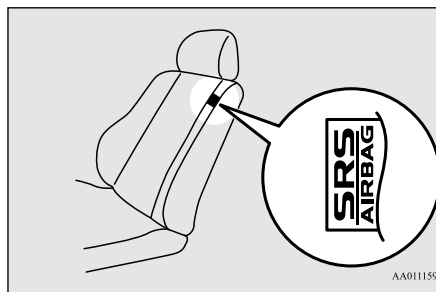

### Système de coussin de sécurité gonflable rideau

N00419201227

Les coussins de sécurité gonflables rideau se trouvent dans les montants avant, les montants arrière et les parties latérales du toit.

Le coussin de sécurité gonflable rideau est conçu pour se déployer uniquement du côté du véhicule qui a subi un impact, et cela même lors de l'absence de passager.

De même, quand l'unité de commande des coussins de sécurité gonflables détecte un capotage du véhicule, les coussins de sécurité gonflables rideau se déploient.

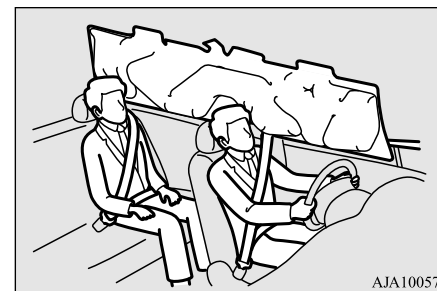

## Système de retenue supplémentaire (SRS) - coussin de sécurité gonflable

**⚠ AVERTISSEMENT**

● Les coussins de sécurité gonflables latéraux et rideau peuvent causer des blessures graves voire mortelles aux occupants assis trop près des coussins lors de leur déploiement. Pour réduire les risques de blessure en cas de déploiement d'un coussin de sécurité latéral ou rideau, le conducteur et le passager avant doivent être correctement attachés et calés au fond et au centre de leur siège, en position verticale. Ne vous appuyez pas sur la porte.

**⚠ AVERTISSEMENT**

- De manière à réduire les risques de blessures lors du déploiement des coussins de sécurité gonflables latéraux, ne permettez pas aux passagers des sièges de la deuxième rangée de se tenir aux dossiers des sièges avant. Une attention toute particulière doit être portée dans le cas des enfants.
- Ne placez pas d'objets autour de la zone où les coussins de sécurité gonflables se déploient. Ces objets peuvent gêner le déploiement du coussin de sécurité gonflable latéral et entraîner des blessures durant son déploiement.
- Ne placez pas d'autocollants, d'étiquettes ni d'ornements sur le dossier des sièges avant. Ils pourraient gêner le déploiement correct du coussin de sécurité gonflable latéral.
- Ne fixez pas de microphone (A) ou d'autre objet autour de la zone de déploiement du coussin de sécurité gonflable rideau (B) comme le pare-brise, la fenêtre de porte, les montants avant et arrière et le rail latéral du toit. Lors du gonflage du coussin de sécurité rideau, le microphone ou tout autre objet peut être projeté violemment ou le coussin de sécurité gonflable rideau pourrait ne pas se déployer correctement, ce qui pourrait entraîner des blessures graves ou mortelles.

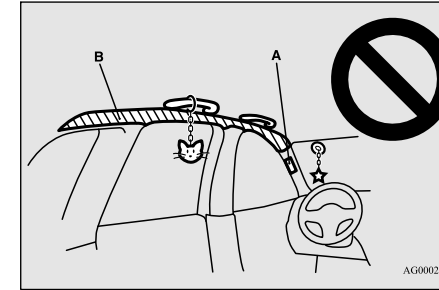

4

**⚠ AVERTISSEMENT**

- N'accrochez pas de cintre ni d'objet lourd ou pointu à la patère. Si le coussin de sécurité gonflable rideau se déploie, cet objet pourrait être projeté violemment et pourrait empêcher le bon déploiement du coussin de sécurité gonflable. Accrochez les vêtements directement à la patère (sans cintre). Assurez-vous que les poches des vêtements que vous suspendez ne contiennent pas d'objets lourds ou pointus.
- N'installez pas de housses de sièges et ne recouvrez pas les sièges équipés de coussins de sécurité gonflables latéraux. Les housses peuvent gêner le déploiement du coussin de sécurité gonflable latéral et nuire au bon fonctionnement du coussin de sécurité gonflable.

## Système de retenue supplémentaire (SRS) - coussin de sécurité gonflable

4

### ⚠ AVERTISSEMENT

- Ne placez jamais un système de retenue pour enfants orienté vers l'arrière sur le siège du passager avant. Les systèmes de retenue pour enfants orientés vers l'arrière **DOIVENT UNIQUEMENT** être utilisés sur le siège arrière.
- De même, les systèmes de retenue pour enfants orientés vers l'avant doivent **UNIQUEMENT** être utilisés sur le siège arrière. Si un système de retenue pour enfants orienté vers l'avant doit absolument être utilisé sur le siège du passager avant, reculez le siège le plus loin possible et assurez-vous que l'enfant reste dans le système de retenue, correctement attaché et éloigné de la porte.
- Ne laissez pas un enfant s'appuyer contre ou près de la porte avant, même s'il est assis dans un système de retenue pour enfants. La tête de l'enfant ne doit pas non plus reposer sur la partie du dossier contenant le coussin de sécurité gonflable latéral et rideau ou se trouver près de cette dernière. Cela présente un danger si les coussins de sécurité gonflables latéral ou rideau se déploient. Le non-respect de toutes ces instructions pourrait entraîner, sur l'enfant, des blessures graves, voire mortelles.

### ⚠ AVERTISSEMENT

- Toute réparation effectuée sur ou à proximité des composants du système de coussins de sécurité gonflables latéral ou rideau doit être réalisée **uniquement** par un concessionnaire agréé Mitsubishi Motors. Il existe un risque de blessures graves ou de mort. Toute méthode de travail inappropriée peut entraîner le déploiement accidentel du coussin de sécurité gonflable latéral ou rideau ou les rendre inopérants. L'une ou l'autre de ces situations peut entraîner des blessures graves ou mortelles.
- Ne placez pas de bagages plus lourds que le poids spécifié sur la galerie du toit. Ceux-ci pourraient déclencher accidentellement les coussins de sécurité gonflables rideau, ce qui pourrait provoquer des blessures graves ou mortelles.



## Système de retenue supplémentaire (SRS) - coussin de sécurité gonflable

### Déploiement du coussin de sécurité gonflable latéral et du coussin de sécurité gonflable rideau

N00408201546

### Les coussins de sécurité gonflables latéraux et rideau SONT CONÇUS POUR SE DÉPLOYER en cas de...

Les coussins de sécurité gonflables latéraux et rideau sont conçus pour se déployer en cas d'impacts latéraux de force modérée à grave au niveau du milieu de l'habitacle. Des exemples types sont présentés sur l'illustration.

Impact de force modérée à importante autour de la partie médiane du côté de la carrosserie

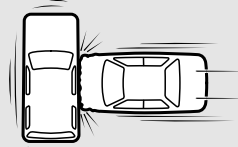

Quand le véhicule détecte un capotage (coussin de sécurité gonflable rideau uniquement)

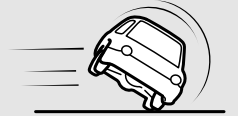

AG3000892

Les ceintures de sécurité de votre véhicule sont les moyens de protection principaux en cas d'accident. Les coussins de sécurité gonflables latéraux et rideaux du système SRS sont conçus pour fournir une protection supplémentaire. Par conséquent, pour votre sécurité et celle de tous les occupants, veillez à toujours porter correctement vos ceintures de sécurité.

## Système de retenue supplémentaire (SRS) - coussin de sécurité gonflable

### Les coussins de sécurité gonflables latéraux et rideau PEUVENT NE PAS SE DÉPLOYER en cas de...

4

Dans certains types de chocs latéraux, les coussins de sécurité gonflables latéraux et rideau pourraient ne pas se déployer même si la déformation de la carrosserie semble importante car la structure de la carrosserie du véhicule est conçue pour absorber le choc et se déformer afin de protéger les occupants. Il existe aussi des cas où le coussin de sécurité gonflable latéral et le coussin de sécurité gonflable rideau ne se déploient pas en même temps, selon l'emplacement de l'impact. Les illustrations suivantes montrent quelques situations typiques dans lesquelles les coussins de sécurité latéraux et rideau pourraient ne pas se déployer.

Étant donné que les coussins de sécurité gonflables latéraux et rideau ne protègent pas les occupants dans tous les cas de collisions latérales, veuillez à toujours porter correctement la ceinture de sécurité.

Choc latéral dans une zone éloignée de l'habitacle

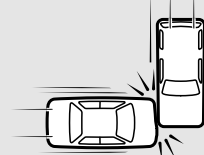

Collision latérale avec une motocyclette ou autre petit véhicule similaire



Collision avec un poteau des services publics, un arbre ou tout autre objet étroit

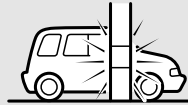

AA2000246

Impact latéral oblique



Le véhicule se retourne sur son côté ou sur le toit (coussin de sécurité gonflable latéral uniquement)



AA3000461

## Systeme de retenue supplémentaire (SRS) - coussin de sécurité gonflable

### Les coussins de sécurité gonflables latéraux et rideau NE SONT PAS CONÇUS POUR SE DÉPLOYER en cas de...

Les coussins de sécurité gonflables latéraux et rideau ne sont pas conçus pour se déployer dans les situations où ils ne peuvent pas protéger les occupants. Certains exemples types sont présentés sur l'illustration.

Étant donné que les coussins de sécurité gonflables latéraux et rideau ne protègent pas les occupants dans tous les cas de collisions, veuillez à toujours porter correctement la ceinture de sécurité.

Collision frontale

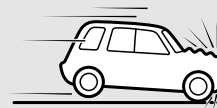

Collision arrière à votre véhicule



Capotage du véhicule vers l'avant

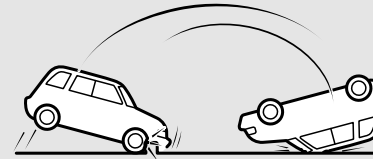

AG2000299

### Entretien du système SRS

N00408500669

#### **AVERTISSEMENT**

- Toute intervention réalisée sur les éléments constitutifs du système de retenue supplémentaire ou à proximité de ceux-ci doit être effectuée exclusivement par un concessionnaire agréé Mitsubishi Motors. Ne confiez jamais l'entretien, la vérification, la maintenance ou la réparation de tout composant ou câblage du système de retenue supplémentaire à n'importe qui. De même, aucun élément du système de retenue supplémentaire ne doit être manipulé, retiré ou mis au rebut par toute personne autre qu'un concessionnaire agréé Mitsubishi Motors.

Des méthodes de travail incorrectes sur les composants ou le câblage du système SRS peuvent provoquer un déploiement accidentel du coussin de sécurité gonflable ou peuvent rendre le système SRS inopérant. L'une ou l'autre de ces situations peut entraîner des blessures graves ou mortelles.

4

## Système de retenue supplémentaire (SRS) - coussin de sécurité gonflable

4

### AVERTISSEMENT

- **Ne modifiez pas le volant ou tout autre composant du système de retenue supplémentaire ou pièce connexe. Par exemple, le remplacement du volant de direction ou la modification du pare-chocs avant ou de certains éléments de carrosserie peut nuire au bon fonctionnement du système de retenue supplémentaire et être à l'origine d'éventuelles blessures.**
- **Si le véhicule a été endommagé de quelque façon que ce soit, faites vérifier le système de retenue supplémentaire par un concessionnaire agréé Mitsubishi Motors qui s'assurera de son bon état de marche.**
- **Ne modifiez pas vos sièges avant, le pied du milieu ou la console centrale. De telles modifications peuvent nuire au fonctionnement du système de retenue supplémentaire et entraîner des blessures. De plus, si vous découvrez une déchirure ou une couture décousue sur la tapisserie de siège près du coussin de sécurité gonflable latéral, faites inspecter le siège par un concessionnaire agréé Mitsubishi Motors.**
- **Si vous avez trouvé des égratignures, craquelures ou dommages sur la partie des montants avant et arrière et du rail latéral du toit, faites inspecter le système SRS par un concessionnaire agréé Mitsubishi Motors.**

### REMARQUE

- En cas de revente du véhicule, nous vous prions instamment d'attirer l'attention de l'acheteur sur le fait que ce véhicule est équipé d'un système de retenue supplémentaire et de l'inviter à consulter les rubriques applicables du présent manuel du conducteur.
- Avant de mettre un véhicule à la ferraille, nous vous prions instamment de consulter un concessionnaire agréé Mitsubishi Motors de façon à ce que le système de retenue supplémentaire soit éliminé de tout danger avant sa mise au rebut.
- Si une des pièces suivantes doit être modifiée pour pouvoir être utilisée par une personne handicapée, le système de coussin de sécurité gonflable intelligent sera fortement affecté. Veuillez consulter un concessionnaire agréé Mitsubishi Motors.
  - Siège du conducteur
  - Siège du passager avant
  - Ceinture de sécurité avant
  - Volant
  - Tableau de bord

### **[Pour les véhicules vendus aux États-Unis]**

Pour contacter Mitsubishi Motors North America, Inc.

appelez le 1-888-648-7820 ou écrivez à:  
**Mitsubishi Motors North America, Inc.**

**Service des relations avec la clientèle**  
**P.O. Box 6400**  
**Cypress, CA 90630-0064**

### **[Pour les véhicules vendus au Canada]**

Pour contacter les Ventes de véhicules Mitsubishi du Canada, Inc.

appelez le 1-888-576-4878 ou écrivez à:  
**Ventes de véhicules Mitsubishi du Canada, Inc.**

**Service des relations avec la clientèle**  
**P.O. Box 41009**  
**4141 Dixie Road**  
**Mississauga, ON L4W 5C9**

### **[Pour les véhicules vendus à Porto Rico]**

Pour contacter les Ventes de véhicules Mitsubishi aux Caraïbes, Inc.

appelez le 1-787-251-8715 ou écrivez à:  
**Mitsubishi Motor Sales of Caribbean, Inc.**

**Customer Service Department**  
**P.O. Box 192216**  
**SAN JUAN PR 00919-2216**

## Systeme de retenue supplémentaire (SRS) - coussin de sécurité gonflable

### [Pour les véhicules vendus à Guam]

Pour contacter Triple J Enterprises Inc.  
appelez le (671) 649-3673 ou écrivez à:

**Triple J Enterprises, Inc.**

**P.O. Box 6066**

**TAMUNING**

**GUAM 96931**

### [Pour les véhicules vendus à Saipan]

Pour contacter Triple J Motors  
appelez le (670) 234-7133 ou écrivez à:

**Triple J Motors**

**P.O. Box 500487**

**SAIPAN, MP96950-0487**

### [Pour les véhicules vendus en Samoa américaine]

Pour contacter Pacific Marketing Inc.  
appelez le 684 (699) 9140 ou écrivez à:

**Pacific Marketing, Inc.**

**P.O. Box 698**

**PAGO PAGO,**

**SAMOA AMÉRICAINNE AS, 96799**

## Étiquette d'avertissement

N00408600354

Les étiquettes d'avertissement du système de retenue supplémentaire sont apposées aux endroits indiqués dans l'illustration.

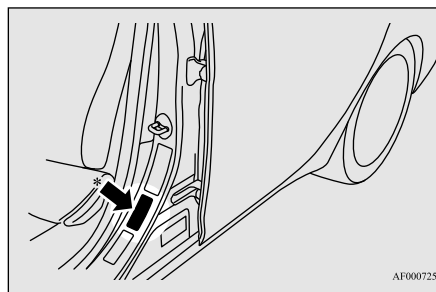
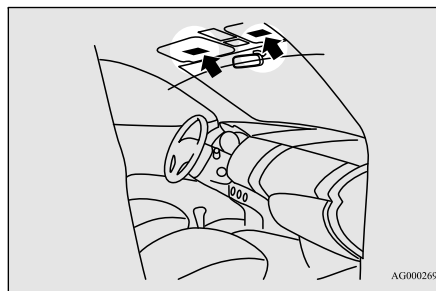

\* - Apposées aussi du côté passager.

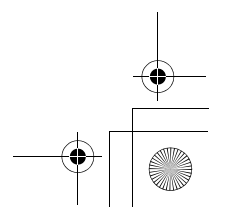
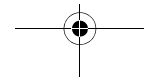
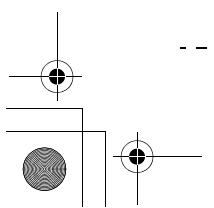
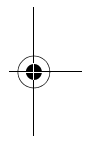
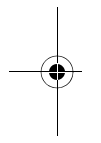
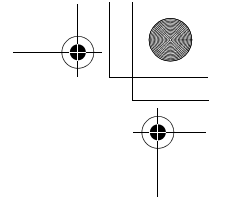
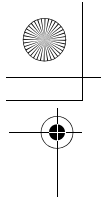

10 sets of horizontal dashed lines for writing.

## Fonctions et commandes

Recommandations pour le rodage .....	5-3	S-AWC (Système Super-contrôle des quatre roues motrices) (le cas échéant) .....	5-92
Clés .....	5-3	Conduite à 4 roues motrices .....	5-96
Système anti-démarrage électronique (système antivol) .....	5-4	Inspection et entretien après une utilisation sur route difficile .....	5-99
Système de télé déverrouillage (le cas échéant) .....	5-7	Précautions à prendre pour la manipulation de véhicules à 4 roues motrices .....	5-99
Clé F.A.S.T. (Free-hand Advanced Security Transmitter) (le cas échéant) .....	5-14	Frein de service .....	5-100
Serrures de portes .....	5-38	Aide au démarrage en côte (le cas échéant) .....	5-102
Verrouillage électrique de portes .....	5-40	Système d'assistance de freinage .....	5-103
Serrures de portes arrière avec «protection enfant» .....	5-42	Système de freinage antiblocage .....	5-103
Hayon (à l'exception des véhicules équipés d'un hayon électrique) .....	5-42	Système de direction assistée à commande électrique (EPS) .....	5-106
Hayon électrique (le cas échéant) .....	5-44	Système de contrôle de stabilité actif (ASC) .....	5-107
Mécanisme intérieur d'ouverture du hayon .....	5-51	Régulateur de vitesse (le cas échéant) .....	5-110
Système d'alarme antivol .....	5-52	Système de régulation de vitesse adaptatif (ACC) (le cas échéant) .....	5-114
Commande des vitres électriques .....	5-56	Système de prévention des collisions frontales (FCM) (le cas échéant) .....	5-126
Toit ouvrant (le cas échéant) .....	5-59	Système d'avertissement de sortie de voie (LDW) (le cas échéant) .....	5-132
Frein de stationnement .....	5-61	Système de surveillance de la pression de gonflage des pneus ...	5-135
Réglage de hauteur et portée du volant de direction .....	5-62	Caméra de recul (le cas échéant) .....	5-141
Rétroviseur intérieur .....	5-62	Groupe d'instruments .....	5-143
Rétroviseurs extérieurs .....	5-64	Écran multi-information - Type 1 .....	5-145
Commutateur d'allumage .....	5-68	Écran multi-information - Type 2 .....	5-165
Verrouillage du volant de direction (le cas échéant) .....	5-70	Témoin lumineux et témoin d'avertissement (écran multi-information - Type 1) .....	5-174
Démarrage du moteur .....	5-70	Témoins et groupe de témoins lumineux (écran multi-information - Type 2) .....	5-193
Boîte-pont automatique (le cas échéant) .....	5-72		
Transmission à variation continue (CVT) (le cas échéant) .....	5-80		
Système 4 roues motrices contrôlé électroniquement (le cas échéant) .....	5-89		

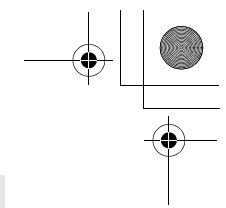

## Fonctions et commandes

**5**

Témoins .....	5-194	Crochets d'arrimage .....	5-265
Témoins d'avertissement .....	5-195		
Affichage de l'écran d'information (véhicules équipés d'un écran multi-information - Type 1) .....	5-198		
Levier multifonction de phares et de feux de croisement .....	5-199		
Interrupteur de mise à niveau des phares (le cas échéant) .....	5-205		
Levier des clignotants .....	5-206		
Interrupteur des feux de détresse .....	5-207		
Interrupteur du mode ECO .....	5-207		
Interrupteur de phare antibrouillard avant (le cas échéant).....	5-208		
Interrupteur d'essuie-glace et de lave-glace .....	5-208		
Interrupteur de dégivreur d'essuie-glace (le cas échéant).....	5-215		
Interrupteur de dégivreur de lunette arrière à commande électrique .....	5-215		
Interrupteur d'avertisseur sonore .....	5-216		
Système de liaison (le cas échéant).....	5-216		
Interface Bluetooth® 2.0 (le cas échéant).....	5-217		
Port USB (le cas échéant).....	5-243		
Pare-soleil .....	5-246		
Prises d'alimentation de 12 V .....	5-247		
Système de commande sans fil HomeLink® (le cas échéant).....	5-248		
Éclairage intérieur .....	5-254		
Espace de rangement .....	5-257		
Porte-gobelets .....	5-261		
Porte-bouteilles .....	5-262		
Couvercle du compartiment de chargement (le cas échéant) .....	5-263		
Poignées de maintien .....	5-265		
Patères .....	5-265		

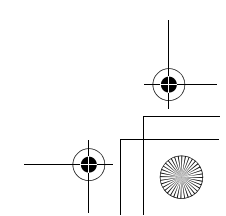
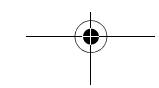
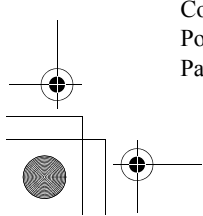
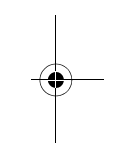
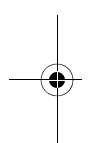



## Recommandations pour le rodage

N00508701366

Grâce aux techniques évoluées utilisées dans la fabrication de votre voiture, vous pouvez utiliser votre véhicule neuf sans devoir passer par une longue période de rodage à faible vitesse.

Vous pourrez cependant retirer davantage de votre véhicule, sur les performances et la consommation, en prenant les précautions suivantes pendant les 500 premiers kilomètres (300 mi).

Conduisez votre véhicule à vitesse modérée durant la période de rodage.

- Évitez d'emballer le moteur.
- Évitez la conduite agressive, avec démarrages rapides, accélérations soudaines, parcours prolongés à haute vitesse et freinages brusques. Un tel comportement aurait des effets préjudiciables sur le moteur, augmenterait la consommation de carburant et d'huile et pourrait provoquer à terme un dysfonctionnement des composants du moteur. Faites particulièrement attention de ne pas accélérer à fond en gamme basse (petites vitesses).

- Ne surchargez pas le véhicule. Respectez le nombre maximum de passagers spécifié. (Reportez-vous à la section «Précautions pour le chargement de l'espace utilitaire», page 6-11.)
- Évitez de tirer une remorque ou un autre véhicule (Reportez-vous à la section «Attelage d'une remorque», page 6-13).

## Clés

N00508801628

### Type 1

Deux clés sont fournies. Les clés s'utilisent sur toutes les serrures.

Conservez-en une en lieu sûr comme clé de rechange.

## Recommandations pour le rodage

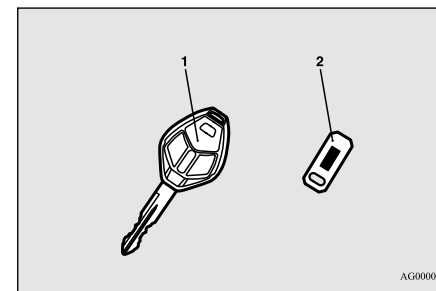

- 1- Clé pour le système anti-démarrage électronique et le système de télé-déverrouillage
- 2- Plaquette portant le numéro de la clé

### Type 2

Deux clés F.A.S.T. et deux clés d'urgence sont fournies.

Gardez une clé F.A.S.T. et une clé d'urgence dans un endroit sûr ensemble comme jeu de clé de rechange.

## Système anti-démarrage électronique (système antivol)

5

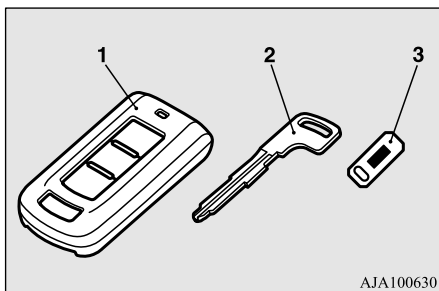

- 1- Clé F.A.S.T.  
(avec fonction anti-démarrage électronique et système de télé déverrouillage)
- 2- Clé d'urgence
- 3- Plaquette portant le numéro de la clé

### REMARQUE

- La clé est un dispositif électronique de précision avec émetteur de signal incorporé. Veuillez observer les directives suivantes afin d'éviter de l'endommager.
- Ne laissez pas la clé dans un endroit où elle pourrait être exposée à la chaleur des rayons directs du soleil, comme par exemple au-dessus du tableau de bord.
- Ne démontez pas l'émetteur de la commande à distance.
- Ne pliez pas excessivement la clé et ne la soumettez pas à de forts impacts.
- Maintenez l'émetteur de commande à distance au sec.

### REMARQUE

- Éloignez-la d'objets magnétiques tels que des porte-clés.
  - Éloignez-la de tout dispositif produisant des ondes magnétiques, comme un système audio, un ordinateur ou un téléviseur.
  - Éloignez-la d'appareils émettant de fortes ondes électromagnétiques, tels les téléphones cellulaires, les appareils nomades ou les appareils à haute fréquence (y compris les appareils médicaux).
  - Ne la nettoyez pas avec un nettoyeur à ultrasons.
  - Ne laissez pas la clé dans un endroit où elle serait exposée à une température ou à un taux d'humidité trop élevés.
  - Si vous perdez votre clé, afin d'éviter le vol de votre véhicule, veuillez contacter immédiatement un concessionnaire agréé Mitsubishi Motors.
- Si vous donnez le numéro de votre clé à un concessionnaire agréé Mitsubishi Motors, celui-ci pourra produire une nouvelle clé. Le numéro de la clé est estampillé sur la plaque d'identification de la clé. Rangez la plaque d'identification de la clé dans un endroit sûr et autre que celui où vous rangez la clé.

### REMARQUE

- Aucune clé autre que celles ayant été pré-enregistrées d'avance ne peut être utilisée pour démarrer le moteur.  
Reportez-vous à la section «Système anti-démarrage électronique (système antivol)» à la page 5-4.  
Reportez-vous à «Clé F.A.S.T. (Free-hand Advanced Security Transmitter): «Système anti-démarrage électronique (système antivol)», page 5-20.
- Quand l'alarme antivol est opérationnelle, elle se met en marche si une porte ou le hayon est ouvert(e) après que les portes et le hayon ont été déverrouillés à l'aide de la clé, du bouton de verrouillage de porte ou de l'interrupteur de verrouillage électrique de portes.
- Le système ne se met pas en état de préparation si le verrouillage du véhicule n'a pas été effectué avec le système de télé déverrouillage ou la clé F.A.S.T.

## Système anti-démarrage électronique (système antivol)

N00509101790

[Pour les véhicules équipés de la clé F.A.S.T. (Free-hand Advanced Security Transmitter)]  
Pour l'information d'utilisation pour les véhicules équipés de la clé F.A.S.T. (Free-hand Advanced Security Transmitter), reportez-

## Système anti-démarrage électronique (système antivol)

vous à la section «Clé F.A.S.T. (Free-hand Advanced Security Transmitter): Système anti-démarrage électronique (système antivol)», page 5-20.

[Sauf véhicules équipés de la clé F.A.S.T. (Free-hand Advanced Security Transmitter)]  
Le système anti-démarrage électronique est conçu pour réduire considérablement le risque de vol du véhicule. Le but du système est d'immobiliser le véhicule en cas de tentative de démarrage incorrecte. Un démarrage correct ne pourra être effectué (sous certaines conditions) qu'au moyen d'une clé «enregistrée» par le système anti-démarrage.

Toutes les clés fournies avec votre véhicule neuf ont été programmées en fonction des circuits électroniques de ce véhicule.

**REMARQUE**

- Dans les cas ci-dessous, il se peut que le véhicule ne soit pas en mesure de reconnaître le code d'identification (ID) enregistré de la clé. Cela signifie que le moteur ne démarrera pas même si la clé est tournée en position «START» (démarrage).

**REMARQUE**

- La clé touche un objet métallique ou magnétique

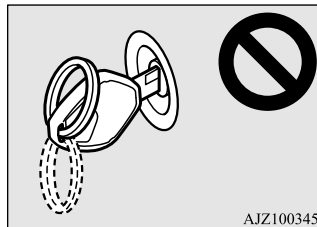

- Anneau de la clé en contact avec la partie métallique d'une autre clé

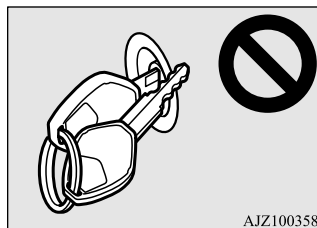

- La clé touche ou se situe à proximité d'autres clés de système anti-démarrage (y compris les clés d'autres véhicules)

**REMARQUE**

- Dans un de ces cas, éloignez le(s) objet(s) indésirable(s) de la clé et ramenez celle-ci en position «ACC» (accessoire) ou «LOCK» (verrouillage). Essayez ensuite de faire redémarrer le moteur. Si le moteur ne démarre pas, contactez un concessionnaire agréé Mitsubishi Motors.
- Il se peut que la clé ne fonctionne pas correctement si celle-ci se trouve à proximité d'un objet ou d'un endroit émettant de fortes ondes électromagnétiques.
- Le système anti-démarrage électronique n'est pas compatible avec les systèmes de démarrage à distance disponibles dans le commerce. L'usage de systèmes de démarrage à distance disponibles dans le commerce peut entraîner des problèmes de démarrage du véhicule et vous faire perdre la protection de sécurité.
- Vous pouvez soupçonner une panne du système si le moteur ne démarre pas quand le commutateur d'allumage est tourné en position «START» (démarrage). Si tel est le cas, contactez un concessionnaire agréé Mitsubishi Motors.

**ATTENTION**

- N'effectuez aucune modification sur le système anti-démarrage et n'y ajoutez rien. En modifiant ce système vous pourriez en effet le mettre hors service.

## Système anti-démarrage électronique (système antivol)

### Clés de rechange

Seules les clés programmées en fonction du système électronique du véhicule peuvent être utilisées pour faire démarrer ce véhicule.

**5**

Si vous perdez la clé, commandez-en une auprès de votre concessionnaire agréé Mitsubishi Motors, en indiquant le numéro de clé. Pour éviter tout vol du véhicule, le code d'identification des clés du véhicule doit être changé.

Amenez votre véhicule et l'ensemble des clés restantes chez votre concessionnaire agréé Mitsubishi Motors pour qu'il modifie votre code d'identification.

### Clés supplémentaires

Pour ajouter une clé, vous devez déjà avoir 2 clés enregistrées. Vous devez enregistrer le code d'identification (ID) sur le véhicule. L'enregistrement du code d'identification peut être fait par vous-même (sauf pour les véhicules vendus au Canada), ou par votre concessionnaire agréé Mitsubishi Motors. Pour enregistrer vous-même le code, suivez la procédure de «Programmation de clé par le client» ci-dessous.

Lorsque vous faites enregistrer le code d'identification par votre concessionnaire,

5-6 Fonctions et commandes

emmenez votre véhicule et toutes les clés restantes chez votre concessionnaire agréé Mitsubishi Motors.

### REMARQUE

- 2 clés vous sont remises mais vous pouvez enregistrer jusqu'à 8 clés.

### Programmation de clé par le client (sauf pour les véhicules vendus au Canada)

N00562201149

Vous pouvez programmer des clés neuves dans votre système lorsque vous possédez déjà deux clés valides (déjà enregistrées) et une clé de système anti-démarrage vierge (conçue spécialement pour votre véhicule par votre concessionnaire agréé Mitsubishi Motors) en procédant comme suit:

1. Introduisez la première clé valide dans le commutateur d'allumage et maintenez-la en position «ON» (marche) pendant 5 secondes.
2. Tournez la clé en position «OFF» (arrêt) ou «LOCK» (verrouillage) et enlevez la première clé.

3. Introduisez la deuxième clé valide dans le contacteur dans les 30 secondes qui suivent le retrait de la première clé, puis tournez-la en position «ON» (marche). L'affichage du système anti-démarrage se met à clignoter environ 10 secondes plus tard.
4. Lorsque l'affichage du système anti-démarrage se met à clignoter, tournez la deuxième clé valide en position «OFF» (arrêt) ou «LOCK» (verrouillage), puis retirez-la. Introduisez une clé du système anti-démarrage vierge dans le commutateur d'allumage dans les 30 secondes qui suivent, puis tournez-la en position «ON» (marche). Effectuez cette opération dans les 30 secondes qui suivent le début du clignotement de l'affichage du système anti-démarrage. Une fois l'enregistrement du code d'identification terminé, le témoin du système anti-démarrage s'allume pendant 30 secondes, puis s'éteint. L'affichage du système anti-démarrage clignotant s'éteint en cas d'erreur pendant la procédure.

Type 1



Type 2

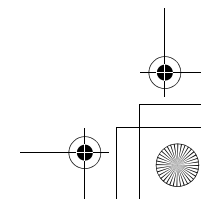
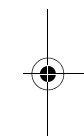
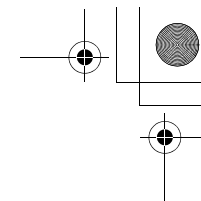

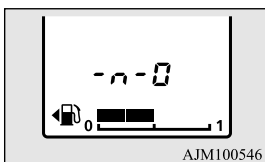

5. Si vous désirez enregistrer une autre clé, reprenez la procédure à partir de l'étape 1.

### REMARQUE

- Effectuez cette opération lorsque l'écran d'affichage d'interruption n'est pas présent. L'écran d'affichage d'interruption peut vous empêcher de voir l'affichage du système anti-démarrage.
- Il est impossible d'enregistrer une clé lorsque:
  - l'affichage du système anti-démarrage s'est éteint pendant la procédure
  - l'affichage du système anti-démarrage ne s'allume pas dans les 30 secondes après l'étape 4.
- Le procédé s'interrompt automatiquement lorsque:
  - un intervalle de 30 secondes ou plus s'écoule entre le moment où la première clé a été placée en position «OFF» (arrêt) ou «LOCK» (verrouillage) et le moment où la seconde clé a été placée en position «ON» (marche)

### REMARQUE

- un intervalle de 30 secondes ou plus s'écoule entre le moment où la deuxième clé a été placée en position «OFF» (arrêt) ou «LOCK» (verrouillage) et le moment où la clé du système anti-démarrage vierge a été placée en position «ON» (marche)
- Pour utiliser les nouveaux émetteurs de commande à distance, il faut enregistrer la clé à la fois sur le système anti-démarrage électronique et sur le système de télé déverrouillage.  
Reportez-vous aussi à la section «Système de télé déverrouillage: Programmation de l'émetteur de commande à distance par le client», page 5-11.

### Informations générales

N00562301094

Votre système anti-démarrage électronique fonctionne sur une fréquence radio relevant de la réglementation établie par la Commission fédérale des communications (FCC) (pour les véhicules vendus aux États-Unis) et de la réglementation établie par Industrie Canada (pour les véhicules vendus au Canada). Cet appareil est conforme à la section 15 du Règlement de la FCC et du CNR d'Industrie Canada applicable aux appareils radio exempts de licence.

Son fonctionnement est soumis aux deux conditions suivantes.

### Système de télé déverrouillage (le cas échéant)

- Ce dispositif ne peut causer d'interférences nuisibles.
- Ce dispositif doit accepter toute interférence reçue, y compris les interférences pouvant provoquer un fonctionnement non souhaité.

### ATTENTION

- Tout changement ou toute modification effectués par l'utilisateur, et dont la conformité n'est pas expressément approuvée par le fabricant, peut entraîner l'annulation du droit de cet utilisateur de se servir de l'équipement.

5

### Système de télé déverrouillage (le cas échéant)

N00509001959

Appuyez sur les boutons de l'émetteur de commande à distance pour verrouiller ou déverrouiller les portes et le hayon.

Vous pouvez également vous en servir pour attirer l'attention en activant l'alarme.

## Système de télé déverrouillage (le cas échéant)

5

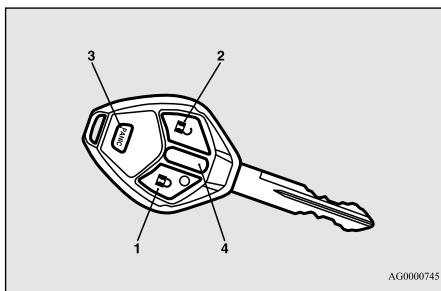

- 1- Bouton «LOCK» (🔒) (verrouillage)
- 2- Bouton «UNLOCK» (🔓) (déverrouillage)
- 3- Bouton «PANIC» (alarme)
- 4- Témoin

**REMARQUE**

- Sur les véhicules équipés de l'interrupteur de rétraction des rétroviseurs, les rétroviseurs extérieurs se rétractent ou s'étendent automatiquement lorsque les portes et le hayon sont verrouillés ou déverrouillés à l'aide des interrupteurs de commande à distance du système de télé déverrouillage. Reportez-vous à la section «Fonctions et commandes: rétroviseurs extérieurs», page 5-64.

**Pour verrouiller**

Appuyez sur le bouton «LOCK» (verrouillage) (1) pour verrouiller toutes les portes et le hayon.

Les clignotants clignoteront également une fois.

**REMARQUE**

- Sur les véhicules équipés de l'interrupteur de rétraction des rétroviseurs, les rétroviseurs extérieurs se rétractent automatiquement quand vous appuyez sur le bouton «LOCK» (verrouillage) (1).
- Si vous appuyez deux fois sur le bouton «LOCK» (verrouillage) (1), l'avertisseur sonore retentit une fois.

**Pour déverrouiller**

Appuyez sur le bouton de déverrouillage (2) pour déverrouiller uniquement la porte du conducteur.

Dans les 2 secondes environ, appuyez une fois de plus sur le bouton «UNLOCK» (déverrouillage) pour déverrouiller toutes les portes et le hayon.

Le plafonnier s'allume alors pendant 30 secondes. Les clignotants clignotent également deux fois.

Les feux de gabarit et les feux de stationnement avant s'allument également pendant 30 secondes. Reportez-vous à la rubrique «Éclairage d'accueil» à la page 5-204.

**REMARQUE**

- Sur les véhicules équipés de l'interrupteur de rétraction des rétroviseurs, les rétroviseurs extérieurs s'étendent automatiquement quand vous appuyez sur le bouton «UNLOCK» (déverrouillage) (2).
- Sur les véhicules équipés du système Multi-communication de Mitsubishi, les fonctions peuvent être réglées sur l'écran. Pour plus de détails, veuillez vous reporter au manuel d'utilisation du système.
- La fonction de déverrouillage de porte et de hayon peut être réglée de sorte que toutes les portes et le hayon se déverrouillent quand vous appuyez une fois sur le bouton de déverrouillage (2). Reportez-vous à la section «Réglage de la fonction de déverrouillage des portes et du hayon», à la page 5-10.

## Actionnement des rétroviseurs extérieurs (véhicules équipés de l'interrupteur de rétraction des rétroviseurs)

### Pour rétracter

Dans les 30 secondes après avoir verrouillé les portes et le hayon à l'aide du bouton «LOCK» (verrouillage), appuyez rapidement deux fois sur le bouton «LOCK» (verrouillage) pour rétracter les rétroviseurs extérieurs.

### Pour étendre

Dans les 30 secondes après avoir déverrouillé les portes et le hayon à l'aide du bouton «UNLOCK» (déverrouillage), appuyez rapidement deux fois sur le bouton «UNLOCK» (déverrouillage) pour étendre les rétroviseurs extérieurs.

Les rétroviseurs extérieurs ne sont pas initialement réglés pour fonctionner comme décrit ci-dessus. Si vous voulez qu'ils fonctionnent comme décrit ci-dessus, réglez-les de sorte qu'ils ne se rétractent/s'étendent pas quand les portes et le hayon sont verrouillés/déver-

rouillés à l'aide du système de télé déverrouillage.

Pour plus de détails, veuillez consulter un concessionnaire agréé Mitsubishi Motors.

Dans un véhicule équipé du système Multi-communication de Mitsubishi, il est possible de modifier le réglage en se servant de l'écran.

Reportez-vous au manuel du propriétaire adéquat pour plus de détails.

## Fonction de confirmation

L'avertisseur sonore et les clignotants de la fonction de confirmation du système de télé déverrouillage peuvent être modifiés selon vos préférences. Cette opération s'effectue lorsque la clé est retirée du commutateur d'allumage.

### REMARQUE

- La fonction de confirmation ne fonctionne pas si une des portes est ouverte.

## Désactivation/réactivation de l'avertisseur sonore

La fonction de confirmation peut être réglée des trois façons suivantes.

## Système de télé déverrouillage (le cas échéant)

Un carillon signale et identifie l'état de la fonction de confirmation après chaque réglage de cette fonction.

Un seul carillon: L'avertisseur sonore ne retentit pas.

Deux carillons: L'avertisseur sonore retentit.

Quatre carillons: L'avertisseur sonore retentit si vous appuyez sur le bouton «LOCK» (verrouillage) deux fois en l'intervalle d'1 seconde.

5

1. Retirez la clé du contact.
2. Ouvrez la porte du conducteur et tournez le levier multifonction de phares et de feux de croisement à la position «OFF» (éteint).
3. Appuyez sur le bouton de verrouillage (1) pendant 4 à 10 secondes, et pendant ce temps, appuyez sur le bouton de déverrouillage (2).
4. Relâchez les boutons de déverrouillage et de verrouillage l'un après l'autre dans les 5 secondes après avoir appuyé sur le bouton de déverrouillage à l'étape 3.

## Système de télé déverrouillage (le cas échéant)

 **REMARQUE**

- Sur les véhicules équipés du système Multi-communication de Mitsubishi, les fonctions peuvent être réglées sur l'écran. Pour plus de détails, veuillez vous reporter au manuel d'utilisation du système.

**5****Désactivation/réactivation des clignotants**

La fonction de confirmation peut être activée ou désactivée séparément.

1. Retirez la clé du contact.
2. Ouvrez la porte du conducteur et tournez le levier multifonction de phares et de feux de croisement à la position «OFF» (éteint).
3. Appuyez sur le bouton de déverrouillage (2) pendant 4 à 10 secondes, et dans ce laps de temps, appuyez sur le bouton de verrouillage (1).
4. Relâchez l'un après l'autre les boutons de déverrouillage et de verrouillage dans les 5 secondes après avoir appuyé sur le bouton de verrouillage à l'étape 3.

Nombre de carillons	Pour verrouiller	Pour déverrouiller
Un seul carillon	Un clignotement	Deux clignotements

5-10 Fonctions et commandes

Nombre de carillons	Pour verrouiller	Pour déverrouiller
Deux carillons	Un clignotement	Aucun clignotement
Trois carillons	Aucun clignotement	Deux clignotements
Quatre carillons	Deux clignotements	Un clignotement
Cinq carillons	Aucun clignotement	Un clignotement
Six carillons	Deux clignotements	Aucun clignotement
Sept carillons	Aucun clignotement	Aucun clignotement

 **REMARQUE**

- Sur les véhicules équipés du système Multi-communication de Mitsubishi, les fonctions peuvent être réglées sur l'écran. Pour plus de détails, veuillez vous reporter au manuel d'utilisation du système.

**Réglage de la fonction de déverrouillage des portes et du hayon**

N00543601115

La fonction de déverrouillage des portes et du hayon peut être réglée des deux façons suivantes.

À chaque fois que la fonction de déverrouillage des portes et du hayon est réglée, un carillon retentit pour vous signaler l'état de cette fonction.

Nombre de carillons	Condition
Un seul carillon	Toutes les portes et le hayon se déverrouillent
Deux carillons	La porte du conducteur uniquement se déverrouille

1. Retirez la clé du contact.
2. Ouvrez la porte du conducteur et tournez le levier multifonction de phares et de feux de croisement à la position «OFF» (éteint).
3. Appuyez sur le bouton de verrouillage (1) pendant 4 à 10 secondes, et pendant ce temps, appuyez sur le bouton de déverrouillage (2).
4. Relâchez les boutons de verrouillage et de déverrouillage l'un après l'autre dans les 5 secondes après avoir appuyé sur le bouton de verrouillage à l'étape 3.



## Système de télé déverrouillage (le cas échéant)

### REMARQUE

- Sur les véhicules équipés du système Multi-communication de Mitsubishi, les fonctions peuvent être réglées sur l'écran. Pour plus de détails, veuillez vous reporter au manuel d'utilisation du système.

### Utilisation de l'alarme

N00543701060

Si vous vous trouvez près de votre véhicule et que vous vous sentez menacé, vous pouvez attirer l'attention en vous servant de votre interrupteur d'alarme comme suit:

1. Appuyez sur le bouton (3) «PANIC» (alarme) pendant plus d'1 seconde.
2. Les phares s'allument et s'éteignent alternativement et l'avertisseur sonore retentit de façon intermittente durant 3 minutes environ.
3. Pour neutraliser l'alarme, appuyez sur n'importe quel bouton de l'émetteur de commande à distance.

### Remplacement des émetteurs de commande à distance

N00543801087

Seuls les émetteurs de commande à distance programmés sur le système électronique du

véhicule peuvent verrouiller ou déverrouiller toutes les portes et le hayon.

Si vous perdez l'émetteur de commande à distance, vous pouvez en commander un auprès de votre concessionnaire agréé Mitsubishi Motors, en indiquant le numéro de clé. Pour éviter le vol du véhicule, le code d'identification de l'émetteur de commande à distance doit être changé.

Amenez votre véhicule et l'ensemble des émetteurs de commande à distance chez votre concessionnaire agréé Mitsubishi Motors pour qu'il modifie votre code d'identification.

### Émetteurs de commande à distance supplémentaires

N00543900049

Pour ajouter un émetteur de commande à distance, il vous faut déjà posséder 1 émetteur de commande à distance enregistré.

L'enregistrement du code d'identification peut être fait par vous-même ou par votre concessionnaire agréé Mitsubishi Motors. Pour enregistrer vous-même le code d'identification, suivez la procédure de «Programmation de l'émetteur de commande à distance par le client» ci-dessous.

Lorsque vous faites enregistrer le code d'identification par votre concessionnaire, emmenez votre véhicule et toutes les res-

tantes chez votre concessionnaire agréé Mitsubishi Motors.

### REMARQUE

- Nous vous fournissons 2 émetteurs de commande à distance, mais vous pouvez enregistrer jusqu'à un maximum de 8 émetteurs.

5

### Programmation de l'émetteur de commande à distance par le client (sauf pour les véhicules vendus au Canada)

N00544001158

Vous pouvez programmer de nouveaux émetteurs de commande à distance dans votre système si vous possédez déjà un émetteur de commande à distance valide (déjà enregistré) en procédant comme suit. La porte du conducteur doit être ouverte pendant que vous suivez les étapes ci-dessous:

1. Préparez tous les émetteurs de commande à distance (existants et nouveaux) que vous souhaitez enregistrer.
2. Avec un émetteur de commande à distance valide (déjà enregistré), appuyez sur le bouton «UNLOCK» (déverrouillage) (2) pendant 4 à 10 secondes. Ensuite, appuyez sur le bouton «LOCK» (verrouillage) (1) et maintenez-le enfoncé.

## Système de télé déverrouillage (le cas échéant)

5

3. 5 secondes après avoir appuyé sur le bouton «LOCK» (verrouillage), relâchez les boutons «LOCK» (verrouillage) et «UNLOCK» (déverrouillage) en séquence.

À ce stade, les codes d'identification de tous les émetteurs de commande à distance, sauf ceux utilisés aux étapes 2 et 3, sont effacés et la fonction de confirmation (verrouillage et déverrouillage de la porte) vous informe que le mode d'enregistrement a été activé.

4. Dans les 60 secondes qui suivent l'étape 3, effectuez l'opération d'enregistrement du code d'identification suivant à l'aide du prochain émetteur de commande à distance que vous souhaitez enregistrer dans les 4 secondes.

i) Appuyez sur les boutons «LOCK» (verrouillage) et «UNLOCK» (déverrouillage) pendant 2 secondes.

ii) Relâchez les deux boutons «LOCK» (verrouillage) et «UNLOCK» (déverrouillage) pendant 1 seconde.

iii) Appuyez sur le bouton «UNLOCK» (déverrouillage). La fonction de confirmation vous informe que l'enregistrement du code d'identification est terminé.

5. Pour enregistrer les codes d'identification d'autres émetteurs de commande à distance, répétez l'étape 4 dans les 60 secondes après avoir effectué cette étape 4.

6. Si aucun code d'identification d'un émetteur de commande à distance n'est enregistré dans les 60 secondes suivant l'étape 4, le mode d'enregistrement est annulé et le mode normal est réutilisé.

### REMARQUE

- Pour vérifier le fonctionnement, essayez de verrouiller et de déverrouiller les portes une fois l'enregistrement terminé.
- Le témoin (4) s'allume à chaque fois qu'un bouton est actionné.
- Le système de télé déverrouillage ne fonctionne pas lorsque la clé est dans le commutateur d'allumage.
- L'émetteur de commande à distance est opérationnel jusqu'à environ 12 m (40 pi) du véhicule. Cependant, cette distance peut varier si votre véhicule se trouve près d'une tour de transmission d'émissions de TV et de radio ou d'une centrale électrique.
- Si vous notez les anomalies suivantes après avoir appuyé sur le bouton (1) «LOCK» (verrouillage) ou (2) «UNLOCK» (déverrouillage) de l'émetteur de commande à distance, il est possible que la pile de l'émetteur de commande à distance ait besoin d'être changée.

### REMARQUE

- Impossible de verrouiller ou de déverrouiller les portes et le hayon.
- L'interrupteur d'alarme est inopérant.
- Le témoin (4) est faible ou ne s'allume pas.
- Si vous perdez votre émetteur de commande à distance, veuillez contacter votre concessionnaire agréé Mitsubishi Motors pour un remplacement.
- Si vous souhaitez un émetteur de commande à distance supplémentaire, adressez-vous à un concessionnaire agréé Mitsubishi Motors. Jusqu'à 8 émetteurs de commande à distance peuvent être programmés pour votre véhicule.
- Pour utiliser les nouveaux émetteurs de commande à distance, il faut enregistrer la clé à la fois sur le système anti-démarrage électronique et sur le système de télé déverrouillage. Reportez-vous aussi à la section «Système anti-démarrage électronique (système anti-vo): Programmation de la clé par le client», page 5-6.

### Informations générales

N00546101124

Votre système de télé déverrouillage fonctionne sur une fréquence radio relevant de la réglementation établie par la Commission fédérale des communications (FCC) (pour les véhicules vendus aux États-Unis) et de la réglementation établie par Industrie Canada

## Système de télé déverrouillage (le cas échéant)

(pour les véhicules vendus au Canada). Le présent appareil est conforme aux la partie 15 des règles de la FCC et CNR d'Industrie Canada applicables aux appareils radio exempts de licence.

Son fonctionnement est soumis aux deux conditions suivantes.

- Ce dispositif ne peut causer d'interférences nuisibles.
- Ce dispositif doit accepter toute interférence reçue, y compris les interférences pouvant provoquer un fonctionnement non souhaité.

### ⚠ ATTENTION

- Tout changement ou toute modification effectués par l'utilisateur, et dont la conformité n'est pas expressément approuvée par le fabricant, peut entraîner l'annulation du droit de cet utilisateur de se servir de l'équipement.

### Procédure de remplacement de la pile de l'émetteur de commande à distance

N00544100064

1. Avant de remplacer la batterie, éliminez l'électricité statique de votre corps en touchant un objet métallique relié à la terre.

2. Orientez le logo Mitsubishi vers vous et insérez la lame d'un tournevis plat recouverte d'un chiffon dans l'encoche du cache de l'émetteur de commande à distance et utilisez-la pour ouvrir le cache.

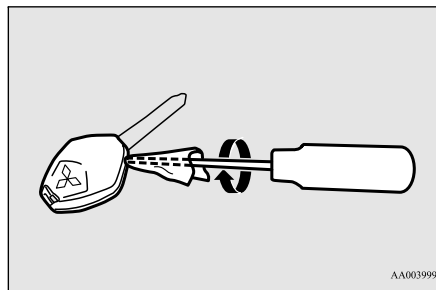

### 📖 REMARQUE

- Assurez-vous d'exécuter cette procédure avec le logo Mitsubishi vers vous. Si le logo Mitsubishi n'est pas orienté vers vous lorsque vous ouvrez le cache de l'émetteur de commande à distance, les boutons risquent de tomber.

3. Retirez l'émetteur de commande à distance du cache de l'émetteur de commande à distance. Puis, ouvrez l'émetteur de commande à distance en utilisant la méthode décrite à l'étape 1.

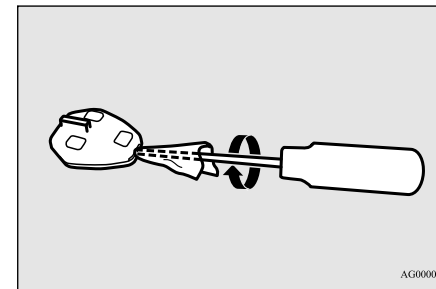

4. Sortez la pile usée.
5. Installez une pile neuve avec le côté + (A) en bas.

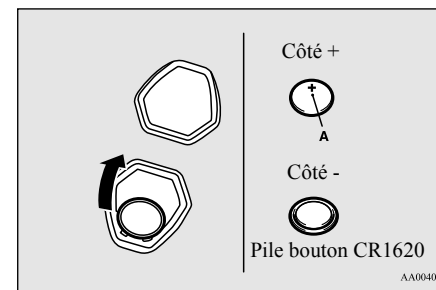

6. Fermez l'émetteur de commande à distance fermement.
7. Placez l'émetteur de commande à distance dans le cache de l'émetteur de commande à distance, puis refermez correctement le cache de l'émetteur de commande à distance.

## Clé F.A.S.T. (Free-hand Advanced Security Transmitter) (le cas échéant)

8. Vérifiez le bon fonctionnement du système de télé déverrouillage.

### REMARQUE

- Vous pouvez acheter une pile de remplacement dans un magasin d'appareils électriques.
- Si vous le désirez, confiez le remplacement de la pile à un concessionnaire agréé Mitsubishi Motors.

5

### ATTENTION

- Lorsque le cache de l'émetteur de commande à distance est retiré, veillez à empêcher toute pénétration d'eau, de poussière, etc., et veillez également à ne pas toucher les pièces internes.

## Clé F.A.S.T. (Free-hand Advanced Security Transmitter) (le cas échéant)

N00503101121

La clé F.A.S.T. (Free-hand Advanced Security Transmitter) vous permet de verrouiller et déverrouiller les portes et le hayon ainsi que de démarrer le moteur et modifier le mode de fonctionnement par le simple fait de la porter sur vous.

La clé F.A.S.T. peut aussi être utilisée comme émetteur de commande à distance du système de télé déverrouillage.

Reportez-vous à «Clé F.A.S.T. (Free-hand Advanced Security Transmitter): Système de télé déverrouillage», à la page 5-34.

**La clé F.A.S.T. doit être portée par le conducteur. Vous aurez besoin de la clé F.A.S.T. pour certaines opérations de votre véhicule telles que le verrouillage et le déverrouillage des portes et du hayon ou le démarrage du moteur et la modification du mode de fonctionnement. Quand vous quittez le véhicule, vérifiez que vous portez bien la clé F.A.S.T. avec vous, puis verrouillez le véhicule.**

### AVERTISSEMENT

- Toute personne portant un stimulateur cardiaque implanté ou un défibrillateur cardiaque implanté doivent se maintenir à l'écart des émetteurs externe et interne. Les ondes électromagnétiques utilisées par la clé F.A.S.T. peuvent affecter le fonctionnement des stimulateurs cardiaques implantés et des défibrillateurs cardiaques implantés.

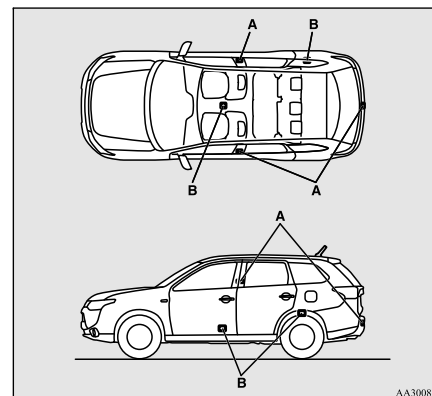

A- Émetteur externe  
B- Émetteur interne

### AVERTISSEMENT

- Toute personne portant un appareil médical électrique autre que le stimulateur cardiaque implanté et le défibrillateur cardiaque implanté doivent consulter le fabricant de l'appareil pour vérifier l'effet des ondes électromagnétiques utilisées par la clé F.A.S.T. Les ondes électromagnétiques peuvent nuire au fonctionnement des appareils électriques médicaux.

## Clé F.A.S.T. (Free-hand Advanced Security Transmitter) (le cas échéant)

Les opérations possibles grâce à la clé F.A.S.T. peuvent être modifiées comme décrit ci-dessous. (Les opérations de télé-déverrouillage sont possibles.) Pour plus de détails, veuillez prendre contact avec un concessionnaire agréé Mitsubishi Motors.

- Activation du verrouillage et du déverrouillage des portes et du hayon uniquement
- Activation du démarrage du moteur uniquement
- Désactivation de la clé F.A.S.T.

### REMARQUE

- La clé F.A.S.T. utilise des ondes électromagnétiques faibles. Dans les cas tels que ceux décrits ci-dessous, il se peut que son fonctionnement soit incorrect ou instable.
  - Le véhicule se trouve à proximité d'une station émettant de fortes ondes électromagnétiques, comme une tour d'émission télévisuelle, une centrale électrique, une station radio ou un aéroport
  - La clé est transportée avec d'autres dispositifs de communication tels qu'un téléphone ou une radio cellulaire, ou un appareil électrique comme un ordinateur
- La clé F.A.S.T. est au contact ou est recouverte d'un objet en métal

### REMARQUE

- Un système de télé-déverrouillage est en cours d'utilisation dans les environs proches
- La pile de la clé F.A.S.T. est usée
- Le véhicule se trouve dans un endroit soumis à de fortes ondes ou bruits électromagnétiques

Si tel est le cas, utilisez la clé d'urgence.

Reportez-vous à la section «Fonctionnement sans la clé F.A.S.T.», page 5-31.

- La clé F.A.S.T. est en état constant de réception lorsqu'elle communique avec le véhicule. Ceci signifie que la pile est toujours sollicitée, quel que soit le nombre de fois que vous utilisez la clé F.A.S.T. La durée de vie de la pile varie entre 1 et 3 ans, selon les conditions d'utilisation.
- Comme la clé F.A.S.T. est constamment en train de recevoir des informations, la réception de fortes ondes électromagnétiques peut accélérer l'épuisement de la pile. Ne la placez pas près d'appareils électriques tels qu'un téléviseur ou un ordinateur.

### Portée de fonctionnement de la clé F.A.S.T.

N00503201177

Lorsque quelqu'un muni de la clé F.A.S.T. entre dans le rayon d'action de la clé F.A.S.T. et actionne l'interrupteur de verrouillage/déverrouillage de la porte du conducteur

ou du passager avant, ou l'interrupteur de VERROUILLAGE ou de DÉVERROUILLAGE du hayon, une vérification du code d'identification s'effectue.

Vous ne pouvez verrouiller et déverrouiller les portes et le hayon et démarrer le moteur que lorsque les codes d'identification du véhicule et de la clé F.A.S.T. coïncident.

5

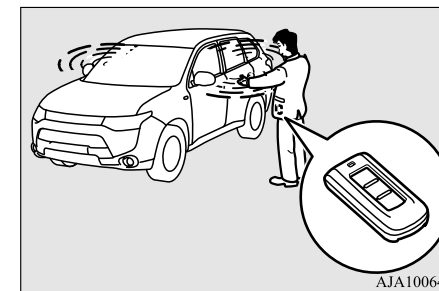

### REMARQUE

- Lorsque la pile de la clé F.A.S.T. est épuisée ou que de fortes ondes ou bruits électromagnétiques se trouvent aux alentours, la portée de la clé peut diminuer ou le fonctionnement peut devenir instable.

## Clé F.A.S.T. (Free-hand Advanced Security Transmitter) (le cas échéant)

### Portée de fonctionnement pour le verrouillage et le déverrouillage des portes et du hayon

La portée de fonctionnement est d'environ 70 cm (2,3 pi) des poignées de la porte du conducteur, de la porte du passager avant et du hayon.

5

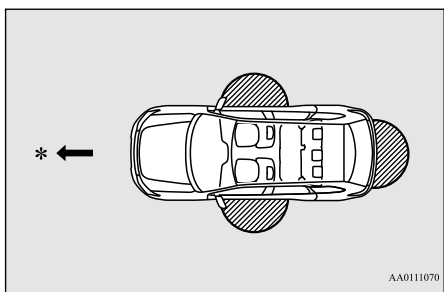

\*: Avant du véhicule

: Portée de fonctionnement

#### REMARQUE

- L'interrupteur de la porte ou du hayon ne peut être utilisé pour verrouiller ou déverrouiller que lorsqu'une clé F.A.S.T. qui coïncide est détectée.
- Le système peut ne pas fonctionner si la clé F.A.S.T. est trop près du pare-brise, des glaces de porte ou du hayon.

#### REMARQUE

- Même si la clé F.A.S.T. se trouve à moins de 70 cm (2,3 pi) environ des poignées de la porte du conducteur, de la porte du passager avant ou du hayon, il se peut que le système ne fonctionne pas si vous maintenez la clé près du sol ou en hauteur.
- Si la clé F.A.S.T. se trouve dans le rayon d'action, une personne autre que celle qui détient la clé F.A.S.T. peut verrouiller et déverrouiller les portes ou le hayon simplement en actionnant l'interrupteur de verrouillage/déverrouillage des portes avant ou l'interrupteur de VERROUILLAGE et l'interrupteur de DÉVERROUILLAGE du hayon.

### Portée de fonctionnement pour démarrer le moteur et modifier le mode de fonctionnement

N00503301077

La portée de fonctionnement est l'intérieur du véhicule.

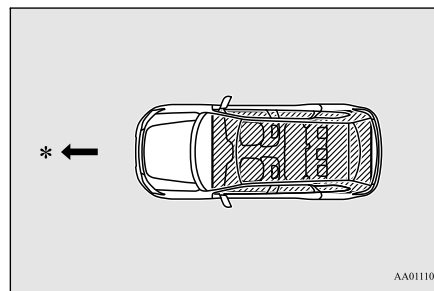

\*: Avant du véhicule

: Portée de fonctionnement

#### REMARQUE

- Même si la clé F.A.S.T. se trouve à portée de fonctionnement, il se peut qu'il soit impossible de démarrer le moteur ou de modifier le mode de fonctionnement si la clé se trouve dans un espace de rangement tel que la boîte à gants, sur le dessus du tableau de bord, dans la poche de porte ou dans le compartiment à bagages.
- Même si la clé F.A.S.T. se trouve à l'intérieur du véhicule, il se peut qu'il soit impossible de mettre le moteur en marche ou de modifier le mode de fonctionnement si la clé se trouve trop près d'une porte ou de la glace d'une porte.

## Clé F.A.S.T. (Free-hand Advanced Security Transmitter) (le cas échéant)

## Fonctionnement avec la clé F.A.S.T.

N00503401283

### Pour verrouiller

Tout en étant porteur de la clé F.A.S.T., appuyez sur l'interrupteur (A) de verrouillage/déverrouillage de la porte du conducteur ou de la porte du passager avant, ou sur l'interrupteur de VERROUILLAGE du hayon (B), en restant dans le rayon d'action de la clé pour verrouiller toutes les portes et le hayon.

Les clignotants clignotent une fois et la sonnerie retentit une fois.

Reportez-vous aussi aux sections «Serrures de portes», «Verrouillage électrique de portes», «Hayon» et «Hayon électrique», pages 5-38, 5-40, 5-42 et 5-44 respectivement.

Interrupteurs de verrouillage/déverrouillage de porte du conducteur et de porte du passager avant

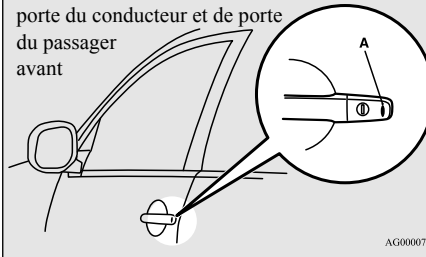

Interrupteurs du hayon

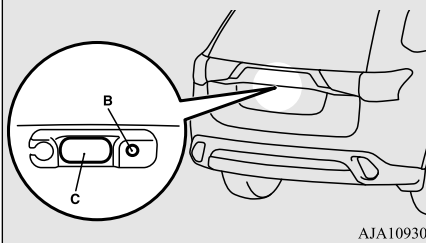

### REMARQUE

- Sur les véhicules équipés de l'interrupteur de rétraction des rétroviseurs, les rétroviseurs extérieurs se rétractent automatiquement lorsque toutes les portes et le hayon sont verrouillés à l'aide de l'interrupteur de verrouillage/déverrouillage de la porte du conducteur ou du passager avant (A) ou de l'interrupteur de verrouillage du hayon (B).

### REMARQUE

- Dans les cas tels que ceux décrits ci-dessous, la clé F.A.S.T. ne fonctionne pas.
  - Il y a une clé F.A.S.T. dans l'habitacle
  - Une porte (ou le hayon) est ouverte ou entre-ouverte
  - Le mode de fonctionnement n'est pas sur ARRÊT.
- L'interrupteur (C) de DÉVERROUILLAGE du hayon peut être utilisé pour vérifier que le véhicule est verrouillé correctement. Appuyez sur l'interrupteur de DÉVERROUILLAGE du hayon dans les 3 secondes après le verrouillage.
- Si vous appuyez sur l'interrupteur de DÉVERROUILLAGE du hayon à partir de la 3e seconde suivant le verrouillage du véhicule, les portes et le hayon se déverrouillent.
- L'intervalle de temps pendant lequel la confirmation de verrouillage est possible peut être réglé. Pour les détails, contactez un concessionnaire agréé Mitsubishi Motors. Sur les véhicules équipés du système Multi-communication de Mitsubishi, la fonction peut être réglée à l'écran. Pour plus de détails, veuillez vous reporter au manuel d'utilisation du système.

5

### Pour déverrouiller

Si la clé F.A.S.T. se trouve à portée du véhicule, elle vous permet de déverrouiller les portes et le hayon.

## Clé F.A.S.T. (Free-hand Advanced Security Transmitter) (le cas échéant)

Le plafonnier s'allume alors pendant 30 secondes. Les clignotants clignotent deux fois et la sonnerie retentit à deux reprises.

Reportez-vous aussi aux sections «Serrures de portes», «Verrouillage électrique de portes», «Hayon» et «Hayon électrique», pages 5-38, 5-40, 5-42 et 5-44 respectivement.

**5**

Appuyez sur l'interrupteur (A) de verrouillage/déverrouillage de la porte du conducteur pour ne déverrouiller que la porte du conducteur.

Dans les 2 secondes environ, appuyez une fois de plus sur l'interrupteur de verrouillage/déverrouillage de la porte du conducteur pour déverrouiller toutes les portes et le hayon.

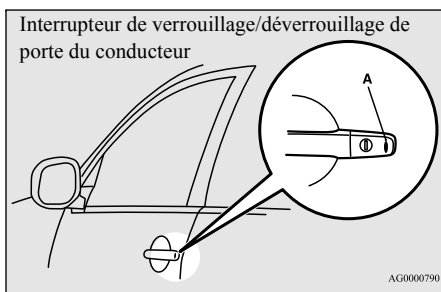

### REMARQUE

- Sur les véhicules équipés de l'interrupteur de rétraction des rétroviseurs, les rétroviseurs extérieurs s'étendent automatiquement lorsque la porte du conducteur est déverrouillée à l'aide de l'interrupteur de verrouillage/déverrouillage de la porte du conducteur (A), de l'interrupteur de verrouillage/déverrouillage de la porte du passager avant (B) ou de l'interrupteur d'ouverture du hayon (C).
- Le réglage peut être modifié de sorte que toutes les portes et le hayon se déverrouillent automatiquement sur simple pression sur l'interrupteur de verrouillage/déverrouillage de la porte du conducteur.  
Reportez-vous à la section «Réglage de la fonction de déverrouillage des portes et du hayon», page 5-36.

Appuyez sur l'interrupteur (B) de verrouillage/déverrouillage de la porte du passager avant ou sur l'interrupteur (C) de DÉVERROUILLAGE du hayon pour déverrouiller toutes les portes et le hayon.

Interrupteur de verrouillage/déverrouillage de porte du passager avant

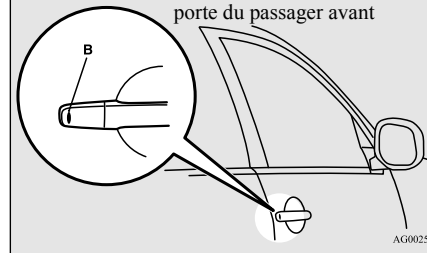

Interrupteur de DÉVERROUILLAGE du hayon

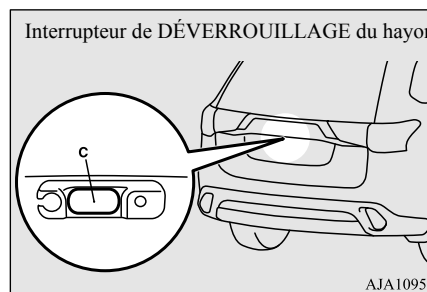

### REMARQUE

- Si les portes et le hayon sont déverrouillés à l'aide de l'interrupteur de verrouillage/déverrouillage de la porte du conducteur ou de la porte du passager avant et qu'aucune porte ni le hayon ne sont ouverts dans les 30 secondes, les portes et le hayon se verrouillent automatiquement.



## Clé F.A.S.T. (Free-hand Advanced Security Transmitter) (le cas échéant)

**REMARQUE**

- L'intervalle de temps entre le moment où le déverrouillage s'effectue et le moment où le véhicule se verrouille automatiquement peut être réglé. Pour les détails, contactez un concessionnaire agréé Mitsubishi Motors. Sur les véhicules équipés du système Multi-communication de Mitsubishi, les fonctions peuvent être réglées sur l'écran. Pour plus de détails, veuillez vous reporter au manuel d'utilisation du système.
- Dans les cas tels que ceux décrits ci-dessous, la clé F.A.S.T. ne fonctionne pas.
  - Une porte (ou le hayon) est ouverte ou entre-ouverte
  - Le mode de fonctionnement n'est pas sur ARRÊT.
- Les portes et le hayon ne peuvent être déverrouillés en appuyant sur l'interrupteur de DÉVERROUILLAGE du hayon pendant les 3 secondes environ suivant leur verrouillage.
- L'intervalle de temps pendant lequel la confirmation de verrouillage est possible peut être réglé. Pour les détails, contactez un concessionnaire agréé Mitsubishi Motors. Sur les véhicules équipés du système Multi-communication de Mitsubishi, la fonction peut être réglée à l'écran. Pour plus de détails, veuillez vous reporter au manuel d'utilisation du système.

**REMARQUE**

- Les réglages de fonctions peuvent être modifiés comme décrit ci-dessous. Pour les détails, contactez un concessionnaire agréé Mitsubishi Motors. Sur les véhicules équipés du système Multi-communication de Mitsubishi, les fonctions peuvent être réglées sur l'écran. Pour plus de détails, veuillez vous reporter au manuel d'utilisation du système.
  - Activation de la fonction de confirmation de fonctionnement (clignotement des clignotants) uniquement pendant le verrouillage ou uniquement pendant le déverrouillage.
  - Désactivation de la fonction de confirmation de fonctionnement (clignotement des clignotants) et de l'avertisseur sonore.
  - Modification du nombre de clignotements de la fonction de confirmation de fonctionnement (clignotement des clignotants).
  - Retentissement de l'avertisseur sonore quand la clé F.A.S.T. est enlevée de l'habitacle alors que toutes les portes et le hayon sont fermés.

**Actionnement des rétroviseurs extérieurs (véhicules équipés de l'interrupteur de rétraction des rétroviseurs)**

N00585700027

**Pour rétracter****5**

Dans les 30 secondes après avoir verrouillé les portes et le hayon à l'aide de l'interrupteur «LOCK» (verrouillage), appuyez rapidement deux fois sur l'interrupteur «LOCK» (verrouillage) pour rétracter les rétroviseurs extérieurs.

**Pour étendre**

Dans les 30 secondes après avoir déverrouillé les portes et le hayon à l'aide de l'interrupteur «UNLOCK» (déverrouillage), appuyez rapidement deux fois sur l'interrupteur «UNLOCK» (déverrouillage) pour étendre les rétroviseurs extérieurs.

Les rétroviseurs extérieurs ne sont pas initialement réglés pour fonctionner comme décrit ci-dessus. Si vous voulez qu'ils fonctionnent comme décrit ci-dessus, réglez-les de sorte qu'ils ne se rétractent/s'étendent pas quand les portes et le hayon sont verrouillés/déver-

## Clé F.A.S.T. (Free-hand Advanced Security Transmitter) (le cas échéant)

rouillés à l'aide de la clé F.A.S.T. ou du système de télé déverrouillage de la clé F.A.S.T. Pour plus de détails, veuillez consulter un concessionnaire agréé Mitsubishi Motors.

Sur les véhicules équipés du système Multi-communication de Mitsubishi, il est possible de modifier le réglage en se servant de l'écran.

**5**

Reportez-vous au manuel du propriétaire adéquat pour plus de détails.

### REMARQUE

- Sur les véhicules équipés de la clé F.A.S.T. et de l'interrupteur de rétraction des rétroviseurs, les rétroviseurs extérieurs se rétractent automatiquement quand vous verrouillez toutes les portes et le hayon à l'aide de la clé F.A.S.T.  
Reportez-vous à la section «Fonctions et commandes: rétroviseurs extérieurs», page 5-64.

## Système anti-démarrage électronique (système antivol)

N00529600114

Le système anti-démarrage électronique est conçu pour réduire considérablement le risque de vol du véhicule. Le but du système est d'immobiliser le véhicule en cas de tentative de démarrage incorrecte. Un démarrage correct ne pourra être effectué (sous certaines

conditions) qu'au moyen d'une clé F.A.S.T. «enregistrée» par le système anti-démarrage.

Toutes les clés fournies avec votre véhicule neuf ont été programmées en fonction des circuits électroniques de ce véhicule.

## Interrupteur du moteur

N00513501098

Pour éviter le vol du véhicule, aucune clé F.A.S.T., à l'exception de celles enregistrées d'avance, ne peut être utilisée pour démarrer le moteur. (Fonction anti-démarrage électronique)

Quand vous êtes en possession de la clé F.A.S.T., l'interrupteur du moteur vous permet de mettre le moteur en marche.

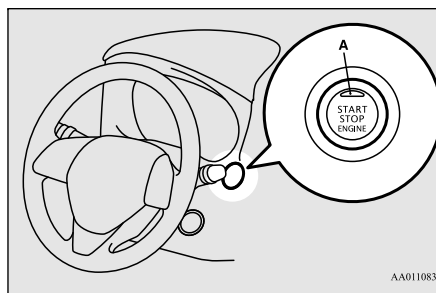

AA0110839

## ATTENTION

- Le témoin (A) clignote en orange en cas de problème ou de défaillance dans le système F.A.S.T. (Free-hand Advanced Security Transmitter). Ne roulez jamais quand le témoin de l'interrupteur du moteur clignote en orange. Mettez vous immédiatement en rapport avec un concessionnaire agréé Mitsubishi Motors.
- Si le fonctionnement de l'interrupteur du moteur ne semble pas correct et que ce dernier semble se bloquer, ne l'utilisez pas. Mettez vous immédiatement en rapport avec un concessionnaire agréé Mitsubishi Motors.

## REMARQUE

- Lorsque vous actionnez l'interrupteur du moteur, veillez à l'enfoncer complètement. Si vous ne l'enfonchez pas complètement, vous risquez de ne pas pouvoir démarrer le moteur ou modifier le mode de fonctionnement. Quand il est enfoncé correctement, il n'est pas nécessaire de le maintenir enfoncé.

## Clé F.A.S.T. (Free-hand Advanced Security Transmitter) (le cas échéant)

## Mode de fonctionnement de l'interrupteur du moteur et fonctions

### ■ OFF (désactivé)

Le témoin sur l'interrupteur du moteur s'éteint.

Vous ne pouvez pas régler le mode de fonctionnement sur OFF (arrêt) lorsque le levier sélecteur se trouve sur une position autre que «P» (stationnement).

### ■ ACC (accessoire)

Permet le fonctionnement des accessoires électriques.

Le témoin de l'interrupteur du moteur s'allume en orange.

### ■ ON (marche)

Tous les accessoires électriques peuvent être utilisés.

Le témoin de l'interrupteur du moteur s'allume en vert.

Le témoin s'éteint quand le moteur tourne.

## REMARQUE

- Votre véhicule est équipé d'un système anti-démarrage électronique. Pour que vous puissiez démarrer, le code d'identification qu'envoie la clé F.A.S.T. doit correspondre à celui qui est enregistré sur l'ordinateur du système anti-démarrage. [Reportez-vous à la section «Système anti-démarrage électronique (système antivol)», page 5-20]

## Modification du mode de fonctionnement

N00568001035

Si vous appuyez sur l'interrupteur du moteur alors que vous n'avez pas enfoncé la pédale de freinage et que le véhicule est à l'arrêt, vous pouvez changer le mode de fonctionnement dans l'ordre ARRÊT, ACCESSOIRE, MARCHE, ARRÊT.

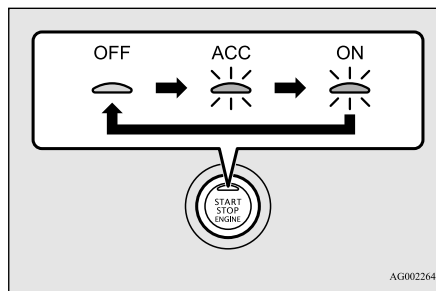

AG0022644

## ATTENTION

- Quand le moteur ne tourne pas, réglez le mode de fonctionnement sur ARRÊT. Si le mode de fonctionnement reste à la position MARCHE ou ACCESSOIRE pendant un laps de temps prolongé alors que le moteur est coupé, la batterie risque de se décharger, ce qui pourrait empêcher la mise en marche du moteur.
- En cas de débranchement de la batterie, le mode de fonctionnement actuel est mémorisé. Une fois la batterie rebranchée, le mode mémorisé se sélectionne automatiquement. Avant de débrancher la batterie pour une réparation ou un remplacement, veillez à sélectionner le mode de fonctionnement ARRÊT. Soyez prudent si vous n'êtes pas certain quel mode de fonctionnement était sélectionné au moment de la coupure d'alimentation de la batterie.
- Le mode de fonctionnement ne peut pas être réglé de ARRÊT à ACCESSOIRE ou MARCHE si la clé F.A.S.T. n'est pas détectée à l'intérieur du véhicule. Reportez-vous à la section «Portée de fonctionnement pour démarrer le moteur et modifier le mode de fonctionnement» à la page 5-16.

5

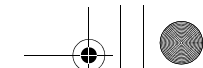

## Clé F.A.S.T. (Free-hand Advanced Security Transmitter) (le cas échéant)

### Fonction de désactivation automatique de l'alimentation en position «ACC» (accessoire)

N00568101023

Lorsque environ 30 minutes se sont écoulées le mode de fonctionnement étant réglé sur ACCESSOIRE, cette fonction permet de couper automatiquement l'alimentation électrique de la chaîne hi-fi et d'autres appareils électriques pouvant être utilisés dans ce mode.

5

Quand l'interrupteur du moteur est actionné alors que le mode de fonctionnement est sur ACCESSOIRE, ces appareils sont à nouveau alimentés.

#### REMARQUE

- Vous pouvez modifier les fonctions comme suit:
  - Le délai d'extinction de l'alimentation peut être changé sur environ 60 minutes.
  - La fonction de désactivation automatique des accessoires peut être désactivée.

#### REMARQUE

Pour plus de détails, veuillez communiquer avec un concessionnaire agréé Mitsubishi Motors.

Sur les véhicules équipés du système Multi-Communication de Mitsubishi Motors, vous pouvez effectuer les réglages à l'écran.

Pour plus de détails, veuillez vous reporter au manuel individuel du système Multi-communication de Mitsubishi.

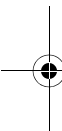

## Activation des avertissements

N00503501213

Avec la clé F.A.S.T., des avertissements sont lancés par le biais de sonneries et d'affichages sur l'écran d'information de l'affichage multi-information afin d'empêcher toute opération erronée ou le vol du véhicule.



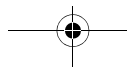

Quand un avertissement s'active, veuillez à vérifier le véhicule et la clé F.A.S.T. Un avertissement s'affiche aussi s'il existe un problème avec la clé F.A.S.T.



## Clé F.A.S.T. (Free-hand Advanced Security Transmitter) (le cas échéant)



## Type 1: écran couleur à cristaux liquides

## Type 2: écran monochrome à cristaux liquides



Élément	Type 1		Type 2		Solution	Remarque
	Affichage	Avertissement sonore	Témoin	Avertissement sonore		
Détection de défaillances		L'avertissement sonore intérieur retentit une fois	 S'allume	Ne retentit pas	Il y a un problème avec la clé F.A.S.T.	—
Chute de tension de la batterie		L'avertissement sonore intérieur retentit une fois	 Clignote	Ne retentit pas	La pile de la clé F.A.S.T. est déchargée.	L'avertissement ne sera pas lancé si la pile est complètement déchargée.

5

## Clé F.A.S.T. (Free-hand Advanced Security Transmitter) (le cas échéant)





Élément	Type 1		Type 2		Solution	Remarque
	Affichage	Avertissement sonore	Témoin	Avertissement sonore		
<p><b>5</b></p> Système de surveillance de clé F.A.S.T. dérobée		L'avertissement sonore intérieur retentit une fois  L'avertissement sonore extérieur retentit par intermittence	  Clignote	L'avertissement sonore intérieur retentit une fois  L'avertissement sonore extérieur retentit par intermittence	Lorsque le véhicule est en stationnement et que le mode de fonctionnement sélectionné est autre que «OFF» (arrêt), si vous fermez la porte après avoir ouvert n'importe quelle porte et sorti la clé F.A.S.T. du véhicule, un avertissement retentit jusqu'à ce que le système détecte à nouveau la clé dans le véhicule.	<ul style="list-style-type: none"> <li>Le système de surveillance de la clé F.A.S.T. ne fonctionne pas si vous sortez la clé du véhicule sans ouvrir de porte (par une vitre ouverte par ex.). Cette configuration peut être modifiée. Pour plus de détails, contactez un concessionnaire agréé Mitsubishi Motors.</li> <li>L'avertissement peut s'afficher même si la clé F.A.S.T. se trouve à portée du véhicule pour démarrer le moteur ou modifier le mode de fonctionnement. L'environnement aux alentours ou des ondes électromagnétiques peuvent rendre impossible la vérification des codes d'identification de la clé F.A.S.T. et du véhicule.</li> </ul>

## Clé F.A.S.T. (Free-hand Advanced Security Transmitter) (le cas échéant)

Élément	Type 1		Type 2		Solution	Remarque
	Affichage	Avertissement sonore	Témoin	Avertissement sonore		
Système de prévention d'oubli de clé à l'intérieur		L'avertissement sonore intérieur retentit une fois  L'avertissement sonore extérieur retentit toutes les 3 secondes environ	  Clignote	L'avertissement sonore extérieur retentit toutes les 3 secondes environ	Lorsque le mode de fonctionnement sélectionné est OFF (arrêt), que la clé F.A.S.T. se trouve dans l'habitacle, que toutes les portes et le hayon sont fermés et que quelqu'un tente de verrouiller le véhicule en appuyant sur l'interrupteur de verrouillage/déverrouillage de la porte du conducteur ou du passager avant, ou sur l'interrupteur de VERROUILLAGE du hayon, un avertissement est lancé et il est alors impossible de verrouiller les portes et le hayon.	Pensez toujours à prendre la clé F.A.S.T. avec vous avant de procéder au verrouillage des portes. Même si vous laissez la clé F.A.S.T. à l'intérieur du véhicule, il est possible que les portes se verrouillent en raison de l'environnement immédiat et des conditions d'émission des signaux sans fil.

5

## Clé F.A.S.T. (Free-hand Advanced Security Transmitter) (le cas échéant)

Élément	Type 1		Type 2		Solution	Remarque
	Affichage	Avertissement sonore	Témoin	Avertissement sonore		
5 Système de prévention de porte entrouverte		L'avertissement sonore intérieur retentit une fois  L'avertissement sonore extérieur retentit toutes les 3 secondes environ	  Clignote	L'avertissement sonore extérieur retentit toutes les 3 secondes environ	Lorsque le mode de fonctionnement sélectionné est OFF (arrêt), et que quelqu'un tente de verrouiller le véhicule en appuyant sur l'interrupteur de verrouillage/déverrouillage de la porte du conducteur ou du passager avant, ou sur l'interrupteur de VERROUILLAGE du hayon alors qu'une des portes ou le hayon ne sont pas bien fermés, un avertissement est lancé et il est alors impossible de verrouiller les portes et le hayon.	—
Système de rappel de mode de fonctionnement sur OFF (arrêt)		L'avertissement sonore intérieur retentit une fois  L'avertissement sonore extérieur retentit toutes les 3 secondes environ	  Clignote	L'avertissement sonore extérieur retentit toutes les 3 secondes environ	Lorsque le mode de fonctionnement sélectionné est autre que OFF (arrêt), que toutes les portes et le hayon sont fermés et que quelqu'un tente de verrouiller le véhicule en appuyant sur l'interrupteur de verrouillage/déverrouillage de la porte du conducteur ou du passager avant, ou sur l'interrupteur de VERROUILLAGE du hayon, un avertissement est lancé et il est alors impossible de verrouiller les portes et le hayon.	—



## Clé F.A.S.T. (Free-hand Advanced Security Transmitter) (le cas échéant)

**Verrouillage du volant de direction (le cas échéant)**

N00514301080

**Pour verrouiller**

Lorsque l'interrupteur du moteur et le mode de fonctionnement sont sur OFF (arrêt), le volant de direction se bloque lorsque vous ouvrez la porte du conducteur.

**REMARQUE**

- Le volant de direction est bloqué quand vous effectuez ce qui suit le mode de fonctionnement étant réglé sur ARRÊT.
- Ouvrez ou fermez une porte. (à l'exception du hayon)
- Verrouillez toutes les portes et le hayon avec la clé F.A.S.T. ou l'émetteur de commande à distance de la clé F.A.S.T.
- Si le volant de direction ne se déverrouille pas lorsque vous ouvrez la porte du conducteur, un affichage d'avertissement apparaît ou un signal sonore retentit pour vous indiquer que le volant est verrouillé.

Affichage d'avertissement

**Pour déverrouiller**

Débloquez le volant de direction en procédant d'une des manières suivantes.

- Réglez le mode de fonctionnement sur la position ACCESSOIRE.
- Démarrez le moteur.

**AVERTISSEMENT**

- **Si le moteur se coupe pendant un trajet, n'ouvrez aucune porte et n'appuyez pas sur l'interrupteur de VERROUILLAGE de la commande à distance tant que vous n'avez pas garé le véhicule dans un endroit sécurisé. Cela bloquerait le volant de direction, rendant ainsi impossible toute manœuvre du véhicule.**

**ATTENTION**

- Emportez la clé F.A.S.T. avec vous lorsque vous quittez le véhicule.  
Si vous devez faire remorquer votre véhicule, réglez le mode de fonctionnement sur ACCESSOIRE pour déverrouiller le volant de direction.

**REMARQUE**

- Si le volant de direction ne se déverrouille pas, un affichage d'avertissement apparaît. Appuyez à nouveau sur l'interrupteur du moteur en tournant le volant de direction de droite à gauche.

Affichage d'avertissement

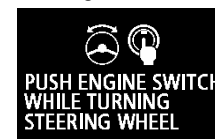

- Lorsque le verrouillage du volant de direction est anormal, un affichage d'avertissement apparaît ou un signal sonore retentit. Placez le mode de fonctionnement sur OFF (arrêt) et appuyez sur l'interrupteur de verrouillage de la clé F.A.S.T. Si l'affichage d'avertissement apparaît à nouveau, contactez un concessionnaire agréé Mitsubishi Motors.

affichage d'avertissement



5

## Clé F.A.S.T. (Free-hand Advanced Security Transmitter) (le cas échéant)

### REMARQUE

- En présence d'un défaut de verrouillage du volant de direction, un affichage d'avertissement apparaît. Garez immédiatement votre véhicule dans un endroit sécurisé et contactez un concessionnaire agréé Mitsubishi Motors.

Affichage d'avertissement



## Démarrage et arrêt du moteur

N00514601331

### Conseils de démarrage

- Le moteur peut se mettre en marche quel que soit le réglage du mode de fonctionnement.
- Le démarreur tourne jusqu'à environ 15 secondes si l'interrupteur du moteur est relâché rapidement. Si vous appuyez une nouvelle fois sur l'interrupteur du moteur pendant que le démarreur tourne, celui-ci s'arrête.

Le démarreur tourne pendant jusqu'à environ 30 secondes quand l'interrupteur du moteur est enfoncé.

Si le moteur ne se met pas en marche, attendez quelques instants, puis retentez une mise en marche. Des tentatives répétées alors que le moteur ou le démarreur tourne encore endommageront le mécanisme du démarreur.

- Si vous ne pouvez pas faire démarrer le moteur parce que la batterie est faible ou déchargée, reportez-vous aux instructions de la section «Démarrage par câbles volants», page 8-2.
- En prolongeant la période de réchauffage, vous ne faites que consommer du carburant inutilement.

Dès que le graphique à barres de l'affichage de température du liquide de refroidissement commence à bouger ou que le témoin de température s'éteint, cela signifie que le préchauffage du moteur est terminé. Reportez-vous à la section «Affichage de température du liquide de refroidissement du moteur», page 5-151 ou à la section «Témoin de température basse du liquide de refroidissement», page 5-194.

### AVERTISSEMENT

- Si vous devez sortir votre véhicule d'un endroit clos ou mal ventilé, ne faites jamais tourner le moteur plus de temps qu'il n'est nécessaire dans cet endroit. Du monoxyde de carbone, gaz inodore et extrêmement toxique et dangereux, pourrait en effet s'accumuler et entraîner de graves blessures ou la mort.

### ATTENTION

- Ne poussez pas le véhicule pour le faire démarrer.
- Ne faites pas tourner le moteur à haut régime et ne roulez pas à grande vitesse avant que le moteur n'ait eu le temps de se réchauffer.

## Démarrage du moteur

Votre véhicule est équipé d'un système d'injection de carburant électronique. Ce système permet de contrôler automatiquement l'injection de carburant. Il n'est pas nécessaire d'appuyer sur la pédale d'accélérateur lorsque vous faites démarrer le moteur. Pour éviter de décharger la batterie, attendez quelques secondes entre deux essais de démarrage du moteur.

## Clé F.A.S.T. (Free-hand Advanced Security Transmitter) (le cas échéant)

1. Assurez-vous que tous les passagers sont bien assis et que leurs ceintures de sécurité sont bouclées.
2. Veillez à ce que le frein de stationnement soit appliqué.
3. Avec votre pied droit, appuyez sur la pédale de freinage et maintenez-la fermement enfoncée.

**REMARQUE**

- Quand le moteur n'a pas fonctionné pendant un certain temps, l'effort nécessaire à appliquer sur la pédale de freinage pour démarrer le moteur peut être plus important. Si ceci se produit, appuyez sur la pédale de freinage plus fermement qu'à l'accoutumée.

4. Veillez à ce que le levier sélecteur soit en position «P» (stationnement).

**REMARQUE**

- Le moteur ne peut se mettre en marche que quand le levier sélecteur est en position «P» (stationnement) ou «N» (point mort). Pour des raisons de sécurité, démarrez le moteur le levier sélecteur à la position «P» (stationnement) pour que les roues soient bloquées.

5. Appuyez sur l'interrupteur du moteur.
6. Vérifiez que tous les témoins d'avertissement et les affichages d'avertissement fonctionnent correctement.

**REMARQUE**

- On peut entendre de petits bruits lorsque le moteur démarre. Ils disparaissent au fur et à mesure que le moteur chauffe.

**En cas de démarrage difficile**

Le moteur peut refuser de démarrer après plusieurs tentatives infructueuses.

1. Veillez à ce que tous les dispositifs électriques de type éclairage, soufflerie de climatisation et système de désembuage de lunette arrière soient éteints.
2. Appuyez sur la pédale de freinage, enfoncez la pédale d'accélérateur à mi-course et maintenez-la dans cette position, puis démarrez le moteur. Relâchez la pédale d'accélérateur dès que le moteur a démarré.
3. Si le moteur refuse toujours de démarrer, il est possible qu'il soit noyé par un excès d'essence. Appuyez sur la pédale de freinage, enfoncez la pédale d'accélérateur à fond et maintenez-la dans cette position, puis appuyez sur l'interrupteur du moteur pour démarrer. Si le moteur refuse de démarrer au bout de 5 à 6 secondes, cessez toute tentative et relâchez l'interrupteur du moteur et la pédale d'accélérateur. Réglez le mode de fonctionnement sur

ARRÊT. Patientez quelques secondes, appuyez à nouveau sur l'interrupteur du moteur pour démarrer en appuyant sur la pédale de freinage, sans toutefois appuyer sur la pédale d'accélérateur. En cas de refus de démarrage, répétez ces procédures. Si le moteur refuse obstinément de démarrer, contactez votre concessionnaire local agréé Mitsubishi Motors ou un atelier de réparation de votre choix.

**Capacité de démarrage du moteur à température ambiante de -30 °C (-22 °F) ou moins**

Lorsque la température ambiante est égale ou inférieure à -30 °C (-22 °F), il se peut que le véhicule refuse d'avancer, bien que le levier sélecteur soit à la position «D» (conduite).

Ce phénomène se produit car la boîte-pont ne s'est pas suffisamment réchauffée; ce n'est pas un signe de problème. Dans ce cas, mettez le levier sélecteur en position «P» (stationnement) et faites tourner le moteur au ralenti pendant au moins 10 minutes.

La boîte-pont se réchauffera, et vous pourrez commencer à rouler normalement.

Ne quittez pas le véhicule pendant le réchauffement du véhicule.

**Utilisation du moteur MIVEC**

Le moteur MIVEC adapte automatiquement la commande de soupape d'admission entre le

## Clé F.A.S.T. (Free-hand Advanced Security Transmitter) (le cas échéant)

mode de vitesse faible et le mode de vitesse élevée en fonction des conditions de conduite pour une performance maximale du moteur.

### REMARQUE

- Pour protéger le moteur, le mode de vitesse élevée peut ne pas être choisi pendant que la température du liquide de refroidissement du moteur est basse. Dans ce cas, les révolutions du moteur n'atteignent pas plus de 5 000 tr/min, et ce même si la pédale d'accélérateur est enfoncée.

5

## Pour arrêter le moteur

N00568201024

### AVERTISSEMENT

- **N'appuyez sur l'interrupteur du moteur pendant la conduite qu'en cas d'extrême urgence. Si le moteur était arrêté pendant la conduite, le servofrein se désactiverait, ce qui compromettrait les performances de freinage. De même, la direction assistée ne serait plus opérationnelle et l'effort manuel à fournir pour tourner le volant serait donc supérieur. Cela pourrait provoquer un accident grave.**

### REMARQUE

- S'il est urgent de couper le moteur pendant la conduite, appuyez sur l'interrupteur du moteur pendant au moins 3 secondes, ou appuyez au moins 3 fois successivement sur celui-ci. Le moteur se coupe alors et le mode de fonctionnement se règle sur ACCESSOIRE.
- Ne coupez pas le moteur quand le levier sélecteur est sur une position autre que «P» (stationnement). Si le moteur est coupé alors que le levier sélecteur se trouve à une autre position que «P» (stationnement), le mode de fonctionnement se règle automatiquement sur ACCESSOIRE plutôt que sur ARRÊT. Réglez le mode de fonctionnement sur ARRÊT après avoir placé le levier sélecteur sur «P» (stationnement).

1. Arrêtez le véhicule.
2. Enclenchez complètement le frein de stationnement tout en appuyant sur la pédale de freinage.
3. Placez le levier sélecteur sur la position «P» (stationnement), puis appuyez sur l'interrupteur du moteur pour couper le moteur.

## Si la clé F.A.S.T. ne fonctionne pas correctement

N00568301041

Insérez la clé F.A.S.T. dans la serrure du tableau de bord. La mise en marche du moteur et la modification du mode de fonctionnement devraient être possibles.

Retirez la clé F.A.S.T. de la serrure après la mise en marche du moteur ou la modification du mode de fonctionnement.

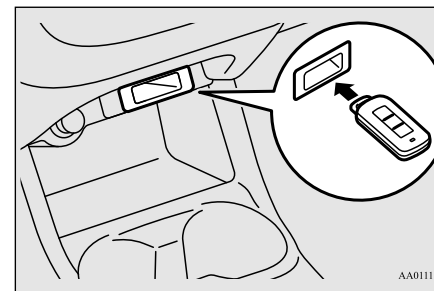

AA0111810

### REMARQUE

- N'insérez jamais une autre clé ou tout autre objet dans le trou de serrure de la clé F.A.S.T. sous peine de risquer de l'endommager et de provoquer un mauvais fonctionnement.

## Clé F.A.S.T. (Free-hand Advanced Security Transmitter) (le cas échéant)

**REMARQUE**

- Retirer tout objet ou toute clé attachés à la clé F.A.S.T. avant d'insérer cette dernière dans le trou de serrure. Le véhicule pourrait ne pas recevoir le code d'identification de la clé enregistrée. Par conséquent, le moteur pourrait ne pas se mettre en marche et le mode de fonctionnement pourrait ne pas se modifier.
- La clé F.A.S.T. est fixée dans le trou de serrure quand elle est insérée dans le sens de l'illustration.  
Il vous suffit de tirer la clé pour l'enlever du trou de serrure.

**Rappel de clé F.A.S.T. oubliée**

Affichage d'avertissement (type LCD couleur)



Témoin d'avertissement (type LCD monochrome)



Quand le mode de fonctionnement est sur ARRÊT et que la porte du conducteur est ouverte alors que la clé F.A.S.T. se trouve

dans la serrure, un avertissement s'affiche et la sonnerie retentit pendant environ 3 secondes afin de vous rappeler de retirer la clé.

**Fonctionnement sans la clé F.A.S.T.**

N00514800017

**Clé d'urgence**

N00515201158

La clé d'urgence est incorporée à la clé F.A.S.T.

Quand il est impossible d'utiliser la clé F.A.S.T., par exemple si la pile de la clé F.A.S.T. ou la batterie du véhicule est épuisée, la clé d'urgence peut être utilisée pour verrouiller ou déverrouiller la porte du conducteur.

Pour utiliser la clé d'urgence (A), déverrouillez le bouton de verrouillage (B) puis retirez-le de la clé F.A.S.T. (C).

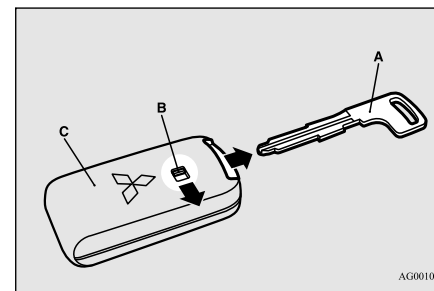

5

**REMARQUE**

- Utilisez la clé d'urgence uniquement en cas d'urgence. Quand la pile de la clé F.A.S.T. est épuisée, remplacez-la dès que possible et réutilisez la clé F.A.S.T. à nouveau.
- Après avoir utilisé la clé d'urgence, veuillez à bien la réinsérer dans la clé F.A.S.T.

**Verrouillage et déverrouillage de la porte du conducteur**

Tournez la clé d'urgence vers l'avant du véhicule pour verrouiller la porte. Après avoir vérifié que la porte est verrouillée, ramenez la clé d'urgence au centre et retirez-la.

## Clé F.A.S.T. (Free-hand Advanced Security Transmitter) (le cas échéant)

5

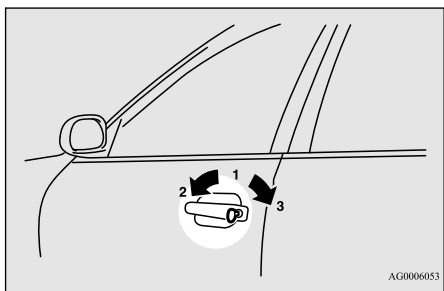

- 1- Introduction ou retrait de la clé d'urgence
- 2- Verrouillage
- 3- Déverrouillage

## Système anti-démarrage électronique (système antivol)

N00529600055

Le système anti-démarrage électronique est conçu pour réduire considérablement le risque de vol du véhicule. Le but du système est d'immobiliser le véhicule en cas de tentative de démarrage incorrecte. Un démarrage correct ne pourra être effectué (sous certaines conditions) qu'au moyen d'une clé F.A.S.T. «enregistrée» par le système anti-démarrage. Toutes les clés fournies avec votre véhicule neuf ont été programmées en fonction des circuits électroniques de ce véhicule.

## Clés F.A.S.T. de rechange

N00561000042

Seules les clés F.A.S.T. programmées dans le système électronique du véhicule peuvent être utilisées pour faire démarrer ce véhicule.

Si vous perdez la clé F.A.S.T., commandez-en une auprès de votre concessionnaire agréé Mitsubishi Motors, en indiquant le numéro de clé.

Pour éviter le vol de votre véhicule, emmenez-le ainsi que les clés F.A.S.T. restantes chez un concessionnaire agréé Mitsubishi Motors pour faire reprogrammer les codes d'identification.

## Clés F.A.S.T. supplémentaires

N00561100014

Pour ajouter une clé F.A.S.T., vous devez déjà avoir 2 clés F.A.S.T. enregistrées. Vous devez enregistrer le code d'identification (ID) sur le véhicule.

L'enregistrement du code d'identification peut être fait par votre concessionnaire agréé Mitsubishi Motors. Il peut aussi être fait par vous-même (sauf pour les véhicules vendus au Canada).

Pour enregistrer vous-même le code d'identification, suivez la procédure de «Programmation de clé F.A.S.T. par le client» ci-dessous.

Lorsque vous faites enregistrer le code d'identification par votre concessionnaire, emmenez votre véhicule et toutes les clés F.A.S.T. restantes chez votre concessionnaire agréé Mitsubishi Motors.

## REMARQUE

- 2 clés F.A.S.T. vous sont remises mais vous pouvez enregistrer jusqu'à 4 clés F.A.S.T. Vous pouvez vous procurer des clés F.A.S.T. vierges conçues spécialement pour votre véhicule chez votre concessionnaire Mitsubishi Motors.

## Programmation de clé F.A.S.T. par le client (sauf pour les véhicules vendus au Canada)

N00561201197

Vous pouvez programmer une nouvelle clé F.A.S.T. sur le système lorsque vous possédez deux clés F.A.S.T. valides (déjà enregistrées) et une clé F.A.S.T. vierge (non enregistrée).

Pour la programmation de la clé F.A.S.T., veuillez suivre les procédures ci-dessous.

1. Ouvrez la porte du conducteur.

## Clé F.A.S.T. (Free-hand Advanced Security Transmitter) (le cas échéant)

**REMARQUE**

- Gardez la porte du conducteur ouverte jusqu'à ce que la programmation de la clé F.A.S.T. soit terminée. N'ouvrez et ne fermez aucune autre porte.

2. Tout en portant la première clé F.A.S.T. valide, sélectionnez le mode de fonctionnement MARCHE. (Effectuez la procédure qui suit dans les 30 secondes.)
3. Insérez la nouvelle clé F.A.S.T. dans la serrure dans le sens indiqué sur l'illustration.

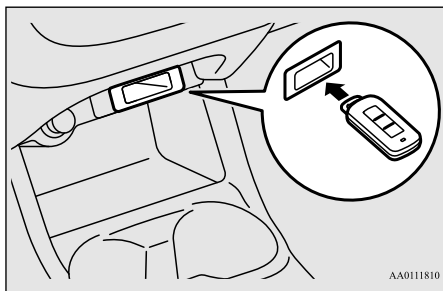

4. Avec la première clé F.A.S.T. valide, appuyez sur le bouton «UNLOCK» (déverrouillage) pendant 4 à 10 secondes, et appuyez sur le bouton «LOCK» (verrouillage) pendant cet intervalle.

5. Relâchez les boutons «LOCK» (verrouillage) et «UNLOCK» (déverrouillage) en séquence dans les 10 secondes après avoir appuyé sur le bouton «LOCK» (verrouillage) à l'étape 4. (Effectuez la procédure suivante dans les 30 secondes.)
6. Avec la seconde clé F.A.S.T. valide, appuyez sur le bouton «UNLOCK» (déverrouillage) pendant 4 à 10 secondes, et appuyez sur le bouton «LOCK» (verrouillage) pendant cet intervalle.
7. Relâchez les boutons «LOCK» (verrouillage) et «UNLOCK» (déverrouillage) en séquence dans les 10 secondes après avoir appuyé sur le bouton «LOCK» (verrouillage) à l'étape 6. L'affichage du système anti-démarrage clignote alors à l'écran d'information de l'affichage multi-information.



Une fois l'enregistrement du code d'identification terminé, l'avertisseur sonore retentit 3 fois et l'affichage du système anti-démarrage s'allume pendant 30 secondes.

Si une erreur se produit, la programmation de la clé F.A.S.T. est annulée et l'avertisseur sonore retentit 3 fois.

**REMARQUE**

- La programmation de la clé F.A.S.T. est annulée si vous sélectionnez le mode de fonctionnement ARRÊT avant que l'affichage du système anti-démarrage se mette à clignoter.

8. Si vous désirez enregistrer une autre clé F.A.S.T., répétez la procédure à partir de l'étape 1 après avoir sélectionné le mode de fonctionnement ARRÊT.
9. Une fois que toutes les clés F.A.S.T. sont enregistrées, enlevez la clé F.A.S.T. de la serrure.

**REMARQUE**

- L'affichage du système anti-démarrage s'éteint immédiatement quand le mode de fonctionnement est réglé sur ARRÊT.
- Effectuez cette opération lorsque l'écran d'affichage d'interruption n'est pas présent. L'écran d'affichage d'interruption peut vous empêcher de voir l'affichage du système anti-démarrage.
- L'enregistrement d'une clé F.A.S.T. ne s'effectue pas si l'affichage du système anti-démarrage s'éteint pendant le procédé.

5

## Clé F.A.S.T. (Free-hand Advanced Security Transmitter) (le cas échéant)

**Système de télé déverrouillage**

N00515501249

Appuyez sur les boutons de l'émetteur de commande à distance pour verrouiller ou déverrouiller les portes et le hayon.

Vous pouvez également vous en servir pour attirer l'attention en activant l'alarme.

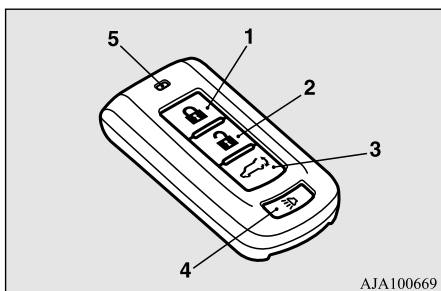
**5**

AJA100669

- 1- Bouton «LOCK» (🔒) (verrouillage)
- 2- Bouton «UNLOCK» (🔓) (déverrouillage)
- 3- Bouton du hayon électrique (le cas échéant)
- 4- Bouton «PANIC» (alarme)
- 5- Témoin de fonctionnement

**REMARQUE**

- Sur les véhicules équipés de l'interrupteur de rétraction des rétroviseurs, les rétroviseurs extérieurs se rétractent ou s'étendent automatiquement lorsque les portes et le hayon sont verrouillés ou déverrouillés à l'aide des boutons de l'émetteur de commande à distance.  
Reportez-vous à la section «Fonctions et commandes: rétroviseurs extérieurs», page 5-64.

**Pour verrouiller**

Appuyez sur le bouton «LOCK» (verrouillage) (1) pour verrouiller toutes les portes et le hayon.

Les clignotants clignoteront également une fois.

**REMARQUE**

- Sur les véhicules équipés de l'interrupteur de rétraction des rétroviseurs, les rétroviseurs extérieurs se rétractent automatiquement quand vous appuyez sur le bouton «LOCK» (verrouillage) (1).
- Si vous appuyez deux fois sur le bouton «LOCK» (verrouillage) (1), l'avertisseur sonore retentit une fois.

**Pour déverrouiller**

Appuyez sur le bouton de déverrouillage (2) pour déverrouiller uniquement la porte du conducteur.

Dans les 2 secondes environ, appuyez une fois de plus sur le bouton «UNLOCK» (déverrouillage) pour déverrouiller toutes les portes et le hayon.

Le plafonnier s'allume alors pendant 30 secondes. Les clignotants clignotent également deux fois.

Les feux de gabarit et les feux de stationnement avant s'allument également pendant 30 secondes. Reportez-vous à la rubrique «Éclairage d'accueil» à la page 5-204.

**REMARQUE**

- Sur les véhicules équipés de l'interrupteur de rétraction des rétroviseurs, les rétroviseurs extérieurs s'étendent automatiquement quand vous appuyez sur le bouton «UNLOCK» (déverrouillage) (2).
- Sur les véhicules équipés du système Multi-communication de Mitsubishi, les fonctions peuvent être réglées sur l'écran. Pour plus de détails, veuillez vous reporter au manuel d'utilisation du système.



## Clé F.A.S.T. (Free-hand Advanced Security Transmitter) (le cas échéant)

**REMARQUE**

- La fonction de déverrouillage de porte et de hayon peut être réglée de sorte que toutes les portes et le hayon se déverrouillent quand vous appuyez une fois sur le bouton de déverrouillage (2).  
Reportez-vous à la section «Réglage de la fonction de déverrouillage des portes et du hayon», page 5-36.

**Fonction de confirmation**

L'avertisseur sonore et les clignotants de la fonction de confirmation du système de téléverrouillage peuvent être modifiés selon vos préférences. Cette opération s'effectue lorsque la clé est retirée du commutateur d'allumage.

**Désactivation/réactivation de l'avertisseur sonore**

La fonction de confirmation peut être réglée des trois façons suivantes.

Un seul carillon: L'avertisseur sonore ne retentit pas.

Deux carillons: L'avertisseur sonore retentit.

Quatre carillons: L'avertisseur sonore retentit si vous appuyez sur le bouton «LOCK» (verrouillage) deux fois en l'intervalle d'1 seconde.

1. Réglez le mode de fonctionnement sur ARRÊT.
2. Ouvrez la porte du conducteur et tournez le levier multifonction de phares et de feux de croisement à la position «OFF» (éteint).
3. Appuyez sur le bouton de verrouillage (1) pendant 4 à 10 secondes, et pendant ce temps, appuyez sur le bouton de déverrouillage (2).
4. Relâchez les boutons de déverrouillage et de verrouillage l'un après l'autre dans les 10 secondes après avoir appuyé sur le bouton de déverrouillage à l'étape 3.

**REMARQUE**

- Sur les véhicules équipés du système Multi-communication de Mitsubishi, les fonctions peuvent être réglées sur l'écran. Pour plus de détails, veuillez vous reporter au manuel d'utilisation du système.

**Désactivation/réactivation des clignotants**

La fonction de confirmation des clignotants peut être activée ou désactivée séparément.

1. Réglez le mode de fonctionnement sur ARRÊT.
2. Ouvrez la porte du conducteur et tournez le levier multifonction de phares et de feux de croisement à la position «OFF» (éteint).
3. Appuyez sur le bouton de déverrouillage (2) pendant 4 à 10 secondes, et dans ce laps de temps, appuyez sur le bouton de verrouillage (1).
4. Relâchez l'un après l'autre les boutons de déverrouillage et de verrouillage dans les 10 secondes après avoir appuyé sur le bouton de verrouillage à l'étape 3.

**5**

Nombre de carillons	Pour verrouiller	Pour déverrouiller
Un seul carillon	Un clignotement	Deux clignotements
Deux carillons	Un clignotement	Aucun clignotement
Trois carillons	Aucun clignotement	Deux clignotements
Quatre carillons	Deux clignotements	Un clignotement

## Clé F.A.S.T. (Free-hand Advanced Security Transmitter) (le cas échéant)

5

Nombre de carillons	Pour verrouiller	Pour déverrouiller
Cinq carillons	Aucun clignotement	Un clignotement
Six carillons	Deux clignotements	Aucun clignotement
Sept carillons	Aucun clignotement	Aucun clignotement

**REMARQUE**

- Sur les véhicules équipés du système Multi-communication de Mitsubishi, les fonctions peuvent être réglées sur l'écran. Pour plus de détails, veuillez vous reporter au manuel d'utilisation du système.

**Désactivation/réactivation de la sonnerie**

La fonction de confirmation de la sonnerie peut être activée ou désactivée selon les besoins.

**REMARQUE**

- Sur les véhicules équipés du système Multi-communication de Mitsubishi, les fonctions peuvent être réglées sur l'écran. Pour plus de détails, veuillez vous reporter à un manuel d'utilisation différent.

**Réglage de la fonction de déverrouillage des portes et du hayon**

N00544601095

La fonction de déverrouillage des portes et du hayon peut être réglée des deux façons suivantes.

À chaque fois que la fonction de déverrouillage des portes et du hayon est réglée, un carillon retentit pour vous signaler l'état de cette fonction.

Nombre de carillons	Condition
Un seul carillon	Toutes les portes et le hayon se déverrouillent
Deux carillons	La porte du conducteur uniquement se déverrouille

1. Réglez le mode de fonctionnement sur ARRÊT.
2. Ouvrez la porte du conducteur et tournez le levier multifonction de phares et de feux de croisement à la position «OFF» (éteint).
3. Appuyez sur le bouton de verrouillage (1) pendant 4 à 10 secondes, et pendant ce temps, appuyer sur le bouton de déverrouillage (2).

4. Relâchez les boutons de verrouillage et de déverrouillage l'un après l'autre dans les 10 secondes après avoir appuyé sur le bouton de verrouillage à l'étape 3.

**REMARQUE**

- Sur les véhicules équipés du système Multi-communication de Mitsubishi, les fonctions peuvent être réglées sur l'écran. Pour plus de détails, veuillez vous reporter au manuel d'utilisation du système.

**Utilisation du hayon électrique**

N00579500020

Après avoir déverrouillé les portes et le hayon, vous pouvez actionner le hayon électrique en appuyant sur le bouton du hayon électrique (3).

Reportez-vous à la section «Hayon électrique», page 5-44.

**Utilisation de l'alarme**

N00544701067

Si vous vous trouvez près de votre véhicule et que vous vous sentez menacé, vous pouvez attirer l'attention en vous servant de votre interrupteur d'alarme comme suit:

1. Appuyez sur le bouton (4) «PANIC» (alarme) pendant plus d'1 seconde.

## Clé F.A.S.T. (Free-hand Advanced Security Transmitter) (le cas échéant)

2. Les phares s'allument et s'éteignent alternativement et l'avertisseur sonore retentit de façon intermittente durant 3 minutes environ.
3. Pour neutraliser l'alarme, appuyez sur n'importe quel bouton de l'émetteur de commande à distance.

**REMARQUE**

- Le témoin (5) s'allume à chaque fois qu'un bouton est actionné.
- La clé F.A.S.T. peut être utilisée à partir d'une distance d'environ 12 m (40 pi) du véhicule. Cependant, cette distance peut varier si votre véhicule se trouve près d'une tour de transmission d'émissions de TV et de radio ou d'une centrale électrique.
- Si vous appuyez sur le bouton «UNLOCK» (déverrouillage) (2) alors que toutes les portes et le hayon sont verrouillés et que ni les portes, ni le hayon ne sont ouverts dans les 30 secondes suivantes environ, les portes et le hayon se reverrouillent automatiquement.  
Sur les véhicules équipés du système Multi-communication de Mitsubishi, les fonctions peuvent être réglées sur l'écran. Pour plus de détails, veuillez vous reporter au manuel d'utilisation du système.

**REMARQUE**

- Si vous notez les anomalies suivantes lorsque vous appuyez sur le bouton «LOCK» (verrouillage) (1) ou «UNLOCK» (déverrouillage) (2) de l'émetteur de commande à distance, il est possible que la pile de la clé F.A.S.T. ait besoin d'être remplacée.
  - Impossible de verrouiller ou de déverrouiller les portes et le hayon.
  - L'interrupteur d'alarme est inopérant.
  - Le témoin (5) est faible ou ne s'allume pas.
- Si vous perdez votre clé F.A.S.T., veuillez contacter votre concessionnaire agréé Mitsubishi Motors pour un remplacement.
- Si vous souhaitez obtenir une clé F.A.S.T. supplémentaire, adressez-vous à un concessionnaire agréé Mitsubishi Motors. Un maximum de quatre clés F.A.S.T. peuvent être programmées pour votre véhicule.
- Pour utiliser les nouveaux émetteurs de commande à distance, il faut enregistrer la clé à la fois sur le système anti-démarrage électronique et sur le système de télé-déverrouillage.  
Reportez-vous aussi à la section «Système anti-démarrage électronique (système anti-vol): Programmation de la clé F.A.S.T. par le client», page 5-32.

**Informations générales**

N00562001062

Votre clé F.A.S.T. fonctionne sur une fréquence radio relevant de la réglementation établie par la Commission fédérale des communications (FCC) (pour les véhicules vendus aux États-Unis) et de la réglementation établie par Industrie Canada (pour les véhicules vendus au Canada). Le présent appareil est conforme aux la partie 15 des règles de la FCC et CNR d'Industrie Canada applicables aux appareils radio exempts de licence. Son fonctionnement est soumis aux deux conditions suivantes.

- Ce dispositif ne peut causer d'interférences nuisibles.
- Ce dispositif doit accepter toute interférence reçue, y compris les interférences pouvant provoquer un fonctionnement non souhaité.

**ATTENTION**

- Tout changement ou toute modification effectués par l'utilisateur, et dont la conformité n'est pas expressément approuvée par le fabricant, peut entraîner l'annulation du droit de cet utilisateur de se servir de l'équipement.

**5**

## Serrures de portes

### Procédure de remplacement de la pile de l'émetteur de commande à distance

N00562101076

1. Avant de remplacer la batterie, éliminez l'électricité statique de votre corps en touchant un objet métallique relié à la terre.
2. Orientez le logo Mitsubishi vers vous et insérez la pointe d'un tournevis plat couverte d'un chiffon dans l'encoche du cache et utilisez-la pour ouvrir le cache.

5

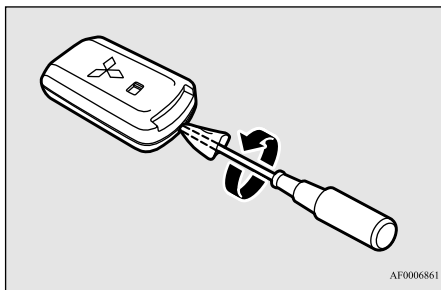

AF0006861

#### REMARQUE

- Assurez-vous d'exécuter cette procédure avec le logo Mitsubishi vers vous. Si le logo Mitsubishi n'est pas orienté vers vous lorsque vous ouvrez le cache, l'émetteur risque de tomber.

3. Sortez la pile usée.

4. Mettez une pile neuve en place en dirigeant le côté + (A) vers le haut.

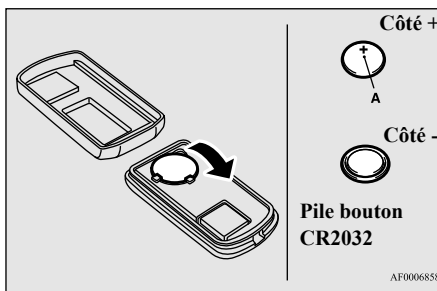

AF0006858

5. Fermez le cache fermement.
6. Vérifiez le bon fonctionnement du système de télé-déverrouillage.

#### REMARQUE

- Vous pouvez acheter une pile de remplacement dans un magasin d'appareils électriques.
- Si vous le désirez, confiez le remplacement de la pile à un concessionnaire agréé Mitsubishi Motors.

#### ATTENTION

- Lorsque le cache de l'émetteur de commande à distance est retiré, veillez à empêcher toute pénétration d'eau, de poussière, etc., et veillez également à ne pas toucher les pièces internes.

## Serrures de portes

N00509201544

### AVERTISSEMENT

- Vérifiez que toutes les portes sont bien fermées et verrouillées lorsque vous conduisez.
- Le verrouillage des portes, combiné à l'utilisation de ceintures de sécurité, permet de réduire le risque d'éjection en cas d'accident.
- Le verrouillage des portes permet d'éviter que les passagers, et en particulier les petits enfants, ne puissent ouvrir les portes et chuter hors du véhicule.
- Les portes verrouillées évitent qu'une tierce personne puisse entrer dans votre véhicule lorsque vous ralentissez ou que vous arrêtez le véhicule.
- Verrouillez votre véhicule dès que vous le quittez. Les enfants qui entrent dans un véhicule non verrouillé risquent de ne pas pouvoir en sortir. Les enfants emprisonnés dans un véhicule peuvent facilement souffrir des effets de la chaleur, qui peut provoquer des blessures graves, voire mortelles.
- Ne laissez jamais un enfant seul dans votre véhicule. Outre le risque de coup de chaleur, les enfants pourraient activer les boutons et les commandes et provoquer un accident grave, voire mortel.

**⚠ AVERTISSEMENT**

- Quand vous refermez une porte, veillez à ce que la porte soit bien fermée et que l'affichage d'avertissement de porte ouverte s'éteigne sur l'écran d'information de l'affichage multi-information. Si la porte est entrouverte, elle pourrait s'ouvrir pendant la conduite et provoquer un accident.

**Verrouillage et déverrouillage avec la clé (porte du conducteur)**

Tournez la clé vers l'avant du véhicule pour verrouiller la porte. Après avoir vérifié que la porte est verrouillée, ramenez la clé au centre et retirez-la.

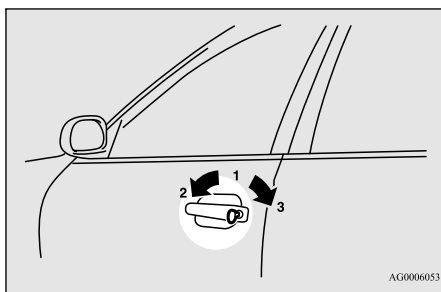

- 1- Introduction ou retrait de la clé
- 2- Verrouillage

**3- Déverrouillage****REMARQUE**

- Lors du verrouillage ou déverrouillage à l'aide de la clé, seule la porte du conducteur se verrouille ou se déverrouille. Pour verrouiller ou déverrouiller toutes les portes et le hayon, utilisez l'interrupteur de verrouillage électrique de portes, le système de télé-déverrouillage ou la clé F.A.S.T. Reportez-vous aux sections «Verrouillage électrique de portes», page 5-40, «Système de télé-déverrouillage», pages 5-7 et 5-34, et «Fonctionnement avec la clé F.A.S.T.», page 5-17.
- Pour les véhicules équipés de la clé F.A.S.T., la porte du conducteur peut être verrouillée et déverrouillée à l'aide de la clé d'urgence. Reportez-vous à la section «Clé d'urgence», page 5-31.

**Verrouillage ou déverrouillage de la porte depuis l'intérieur**

Placez le bouton de verrouillage en position de verrouillage pour verrouiller la porte.

Toutes les portes doivent être verrouillées lorsque vous conduisez.

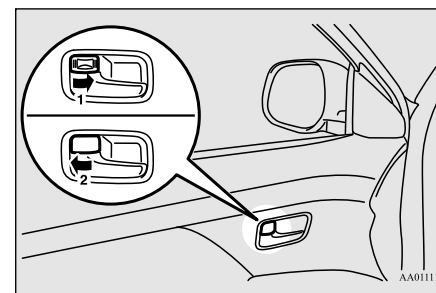
**5**

- 1- Verrouillage
- 2- Déverrouillage

Vous pouvez déverrouiller la porte du conducteur, sans vous servir du bouton de fermeture: il vous suffit de tirer sur la poignée intérieure.

**Verrouillage sans clé de porte**

1. Déplacez le bouton de verrouillage intérieur en position de verrouillage.

## Verrouillage électrique de portes

2. Assurez-vous que les clés ne se trouvent pas dans le véhicule. Fermez la porte.

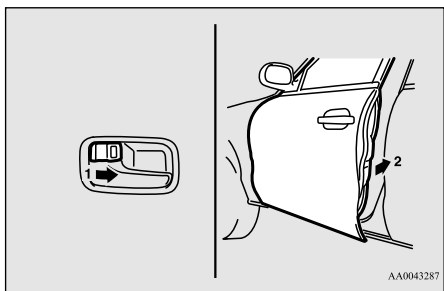

5

## Système de rappel de clé oubliée (excepté pour les véhicules équipés de la clé F.A.S.T.)

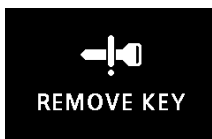

Si le commutateur d'allumage est tourné sur «OFF» (arrêt) et la porte du conducteur est ouverte avec la clé dans le commutateur d'allumage, l'avertisseur de clé de contact oubliée retentit de façon intermittente pour vous rappeler d'enlever la clé.

L'affichage d'avertissement apparaît à l'écran d'information de l'affichage multi-information. (Écran couleur à cristaux liquides uniquement)

## Protection contre le verrouillage

N00517301052

Si la clé se trouve dans le commutateur d'allumage ou que le mode de fonctionnement sélectionné n'est pas le mode d'arrêt (OFF) lorsque vous basculez le bouton de verrouillage vers l'avant alors que la porte du conducteur ou d'un passager est ouverte, le bouton de verrouillage revient automatiquement en position déverrouillée.

## Système de rappel de mode de fonctionnement sur MARCHÉ (véhicules équipés de la clé F.A.S.T.)

N00503801157



Si vous ouvrez la porte du conducteur alors que le moteur est coupé et que le mode de

fonctionnement n'est pas en mode d'ARRÊT, la sonnerie de rappel retentit de façon intermittente pour vous rappeler de sélectionner le mode ARRÊT.

L'affichage d'avertissement apparaît à l'écran d'information de l'affichage multi-information. (Écran couleur à cristaux liquides uniquement)

## Verrouillage électrique de portes

N00509301617

### REMARQUE

- Lorsque vous verrouillez ou déverrouillez la porte du conducteur à l'aide de la clé, seule cette porte se verrouille ou se déverrouille.
- Le fait de verrouiller et de déverrouiller la porte plusieurs fois de suite pourrait déclencher le circuit de protection intégré du système de verrouillage électrique de portes, et empêcher le fonctionnement du système. Si cela se produit, attendez environ 1 minute avant d'utiliser l'interrupteur de verrouillage électrique de portes.

## Verrouillage et déverrouillage des portes et du hayon

### Utilisation de l'interrupteur de verrouillage électrique de portes

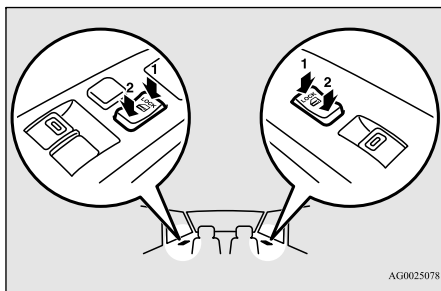

- 1- Verrouillage
- 2- Déverrouillage

Vous pouvez verrouiller et déverrouiller les portes et le hayon en appuyant sur l'interrupteur de verrouillage électrique situé sur la porte du conducteur ou du passager avant.

## Déverrouillage des portes et du hayon

N00563401119

Vous pouvez attribuer la fonction de déverrouillage automatique des portes et du hayon au commutateur d'allumage, à l'interrupteur du moteur ou au levier sélecteur.

Ces fonctions ne sont pas activées au départ de l'usine. Pour activer ou désactiver ces fonctions, veuillez communiquer avec votre concessionnaire agréé Mitsubishi Motors.

### Utilisation du commutateur d'allumage ou de l'interrupteur du moteur

Toutes les portes et le hayon se déverrouillent quand le commutateur d'allumage est tourné sur «OFF» (arrêt) ou «LOCK» (verrouillage) ou que le mode de fonctionnement ARRÊT est sélectionné.

### Attribution à la position de levier sélecteur

Toutes les portes et le hayon se déverrouillent quand le levier sélecteur est déplacé à la position «P» (stationnement) et que le commuta-

## Verrouillage électrique de portes

teur d'allumage ou que le mode de fonctionnement est à la position ON (marche).

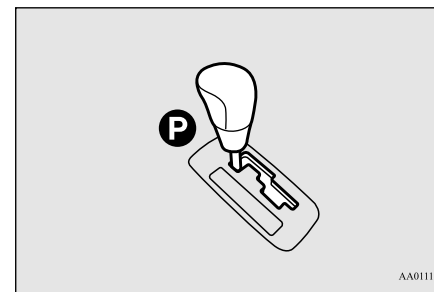

5

### REMARQUE

- Sur les véhicules équipés du système Multi-communication de Mitsubishi, les fonctions peuvent être réglées sur l'écran. Pour plus de détails, veuillez vous reporter à un manuel d'utilisation différent.

## Serrures de portes arrière avec «protection enfant»

## Serrures de portes arrière avec «protection enfant»

N00509401298

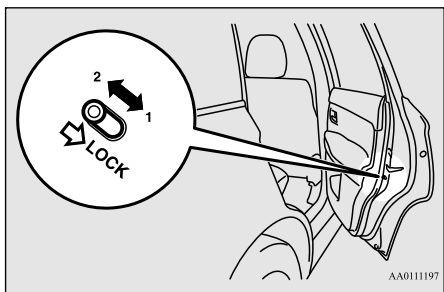

- 1- Pour verrouiller  
2- Desserrage

Les serrures de porte avec protection pour enfants empêchent les passagers arrière, et particulièrement les enfants, d'ouvrir la porte arrière à l'aide de la poignée de porte intérieure.

Chaque porte arrière est pourvue d'un levier de verrouillage pour le système de serrure de «protection enfant».

Quand le levier est en position de verrouillage (1), la porte arrière ne peut pas s'ouvrir avec la poignée de porte intérieure.

Pour ouvrir la porte arrière quand le levier de verrouillage du système de serrure de «pro-

tection enfant» est enclenché, tirez sur la poignée de porte extérieure.

Quand le levier est en position d'ouverture (2), la serrure de «protection enfant» est désactivée et la porte arrière peut s'ouvrir avec la poignée de porte intérieure.

## AVERTISSEMENT

- Veillez toujours à ce que les portes soient bien fermées et verrouillées lorsque vous conduisez. Une porte déverrouillée pourrait être ouverte accidentellement par un passager, particulièrement par un enfant qui pourrait tomber. De même, si les portes ne sont pas verrouillées, il existe un plus grand risque d'éjection du véhicule en cas d'accident.

## Hayon (à l'exception des véhicules équipés d'un hayon électrique)

N00510101282

## AVERTISSEMENT

- Il est dangereux de conduire avec le hayon ouvert, car de l'oxyde de carbone (CO) pourrait alors pénétrer dans l'habitacle. Le CO est un gaz invisible et inodore, qui peut vous faire perdre connaissance ou même entraîner la mort.

## AVERTISSEMENT

- Quand vous ouvrez et fermez le hayon, veillez à ce que personne ne se trouve à proximité, et faites attention de ne pas vous cogner la tête ni vous coincer les mains, le cou, etc.
- Si de la neige ou de la glace s'est accumulée sur le hayon, enlevez-la avant d'ouvrir le hayon. Sinon, le hayon pourrait se fermer brusquement en raison du poids de la neige ou de la glace.
- Ouvrez toujours le hayon en le soulevant à fond. Un hayon partiellement ouvert peut se refermer soudainement en raison de son propre poids.
- Lorsque le véhicule est garé en côte, l'effort nécessaire pour ouvrir ou fermer le hayon peut être plus ou moins important. Le hayon peut également s'ouvrir ou se refermer plus rapidement.

## ATTENTION

- Ne vous placez pas derrière le pot d'échappement lorsque vous chargez ou déchargez des bagages. La chaleur dégagée par le pot d'échappement peut occasionner des brûlures.
- Pour éviter d'endommager le hayon, veillez à ce que l'espace situé au-dessus et derrière le hayon soit dégagé avant de l'ouvrir.



## Hayon (à l'exception des véhicules équipés d'un hayon électrique)

**REMARQUE**

- Le verrouillage et le déverrouillage des portes à l'aide du système de verrouillage électrique de portes (côtés conducteur et passager avant), du système de télé déverrouillage ou de la clé F.A.S.T. (véhicules disposant d'une clé F.A.S.T.), permettent également de verrouiller et de déverrouiller le hayon.

**Pour ouvrir**

1. Après avoir déverrouillé le hayon, appuyez sur l'interrupteur d'ouverture du hayon (A) et soulevez le hayon.

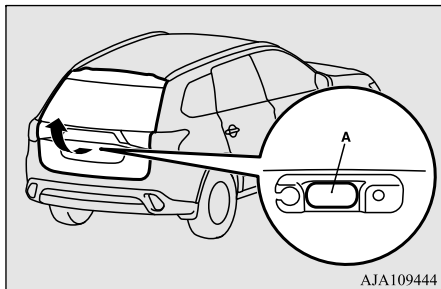
**ATTENTION**

- Assurez-vous que personne ne se trouve trop près lorsque vous ouvrez le hayon.

**REMARQUE**

- Le hayon ne peut pas être relevé si vous ne le faites pas immédiatement après avoir appuyé sur l'interrupteur d'ouverture du hayon. Dans ce cas, relevez à nouveau le hayon électrique après avoir appuyé sur l'interrupteur d'ouverture.
- Il est impossible d'ouvrir le hayon si la batterie est déconnectée. Si nécessaire, utilisez le système d'ouverture intérieur du hayon.
- Lorsque la batterie est rebranchée, toutes les portes et le hayon sont verrouillés. Déverrouillez-les avant de tenter d'ouvrir le hayon.
- Sur les véhicules équipés de l'interrupteur de rétraction des rétroviseurs, les rétroviseurs extérieurs s'étendent automatiquement quand vous déverrouillez le hayon et toutes les portes à l'aide de l'interrupteur d'ouverture du hayon (A).

**Pour fermer**

1. Poussez la poignée du hayon (B) vers le bas comme illustré et relâchez-la avant que le hayon ne soit complètement fermé. Poussez doucement le hayon de l'extérieur pour le fermer complètement.

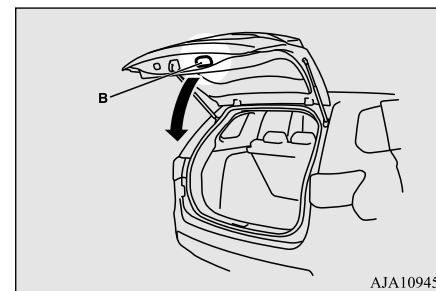

5

**ATTENTION**

- Pour éviter de vous blesser la main ou le bras, n'essayez pas de fermer le hayon sans relâcher la poignée (B).
- Avant de faire démarrer le véhicule, vérifiez que le hayon est verrouillé. Si le hayon s'ouvre pendant que vous conduisez, les objets rangés dans le compartiment à bagages pourraient tomber sur la route.

**REMARQUE**

- Des barres de support pneumatiques (C) ont été installées aux endroits indiqués pour soutenir le hayon. Veuillez observer les directives suivantes afin d'éviter de l'endommager et pour l'utiliser correctement:
  - Ne touchez pas, ne poussez pas et ne tirez pas sur les barres de support pneumatiques lorsque vous refermez le hayon.

## Hayon électrique (le cas échéant)

### REMARQUE

- Ne placez aucun matériau plastique, ruban adhésif, etc. sur les barres de support pneumatiques.
- N'attachez pas de ficelle, etc. autour des barres de support pneumatiques.
- N'accrochez aucun objet sur les barres de support pneumatiques.

5

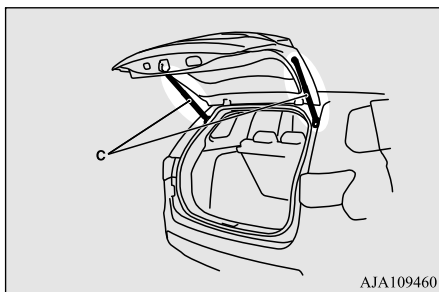

### Hayon électrique (le cas échéant)

N00575900026

Avant d'actionner le hayon électrique, vous devez le déverrouiller en appuyant sur l'interrupteur de verrouillage électrique des portes ou sur le bouton de déverrouillage du système de télé déverrouillage ou de la clé F.A.S.T. Reportez-vous aux sections «Système de télé déverrouillage», «Clé F.A.S.T. (Free-hand

5-44 Fonctions et commandes

Advanced Security Transmitter)» et «Verrouillage électrique de portes», pages 5-7, 5-14 et 5-40, respectivement.

### Utilisation du hayon électrique

N00576000037

### AVERTISSEMENT

- **Le compartiment à bagages n'a pas été conçu pour le transport de personnes. Ne laissez pas vos enfants monter dedans ou jouer avec, sous peine de provoquer de graves accidents et/ou blessures.**
- **Avant de prendre la route, assurez-vous que le hayon électrique est bien fermé. Si le hayon électrique reste ouvert pendant la conduite, des gaz d'échappement peuvent pénétrer dans l'habitacle et provoquer une intoxication au monoxyde de carbone.**
- **Pour éviter toute blessure, le hayon électrique ne doit pas être utilisé par des enfants.**
- **Quand vous ouvrez et fermez le hayon électrique, veillez à ce que personne ne se trouve à proximité, et faites attention de ne pas cogner la tête, ni de vous coincer les mains, le cou, etc. Vérifiez que le hayon électrique est complètement ouvert avant de charger et de décharger des bagages.**

### ATTENTION

- Ne vous placez pas derrière le pot d'échappement lorsque vous chargez ou déchargez des bagages. La chaleur dégagée par le pot d'échappement peut occasionner des brûlures.
- Avant de prendre la route, assurez-vous que le hayon électrique est bien fermé. Si le hayon s'ouvre pendant que vous conduisez, les objets rangés dans le compartiment à bagages pourraient tomber sur la route.
- Ne placez pas d'accessoires autres que des pièces d'origine Mitsubishi Motors sur le hayon électrique. Le poids des accessoires risque, en effet, d'entraîner un mauvais fonctionnement du hayon.
- Avant de fermer le hayon, vérifiez qu'aucun corps étranger n'est présent dans la zone de la gâche (A). Tout corps étranger coincé dans la gâche risque d'empêcher la fermeture correcte du hayon électrique.

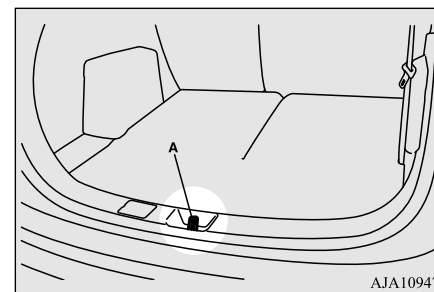

## REMARQUE

- Lorsque vous ouvrez et fermez le hayon électrique, éloignez vos mains du bras (B) et des barres de support pneumatiques (C).
- Pour éviter d'endommager les barres de support pneumatiques:
  - Ne poussez pas et ne tirez pas sur les barres de support pneumatiques.
  - Abstenez-vous d'envelopper les barres de support pneumatiques, ou encore d'y fixer ou d'y faire pendre des objets.

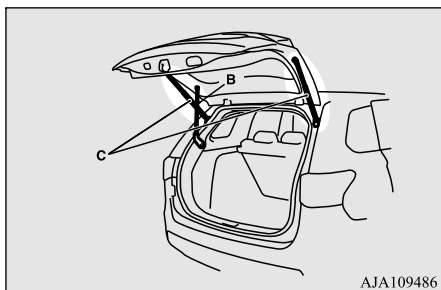

## Fonctionnement automatique

N00576500029

Quand l'interrupteur principal du hayon électrique (A) est sur la position ON (marche), vous pouvez actionner le hayon en appuyant sur l'interrupteur situé sur la clé F.A.S.T., sur l'interrupteur de hayon électrique côté

conducteur ou sur les interrupteurs d'ouverture/de fermeture situés sur le hayon électrique.

Reportez-vous à la section «Conditions de fonctionnement», page 5-46.

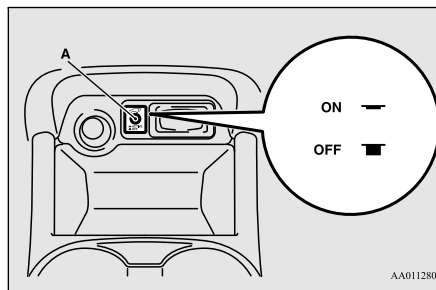

## AVERTISSEMENT

- Pour éviter toute utilisation involontaire ou accidentelle du hayon électrique, mettez l'interrupteur principal du hayon électrique en position OFF (arrêt) lorsque vous ne l'utilisez pas.
- Ne mettez pas l'interrupteur principal du hayon électrique en position OFF (arrêt) lorsque l'ouverture ou la fermeture du hayon est en cours.

## Hayon électrique (le cas échéant)

## ATTENTION

- Veillez à ne pas forcer sur le hayon électrique lorsque vous l'ouvrez ou le fermez. Sinon, vous risqueriez de l'endommager.

## REMARQUE

- Ne démarrez pas le moteur alors que le hayon électrique est en fonctionnement. Sinon, le mécanisme de prévention de fonctionnement brusque pourrait s'activer et arrêter le hayon électrique de façon intermittente.
- Il est impossible d'ouvrir le hayon électrique si la batterie est déchargée ou déconnectée. Le hayon électrique doit alors être ouvert à l'aide du mécanisme d'ouverture intérieur. Reportez-vous à la section «Mécanisme d'ouverture du hayon», page 5-51.
- Si le système de télé-déverrouillage ou l'interrupteur de fermeture est actionné alors que l'interrupteur principal du hayon électrique est en position OFF (arrêt), le témoin sonore retentit 4 fois pour avertir le conducteur que le hayon ne peut pas être actionné.
- Le hayon électrique ne fonctionne pas normalement dans les conditions suivantes:
  - Stationnement du véhicule dans une pente
  - Vents forts
  - Hayon électrique recouvert de neige

5

## Hayon électrique (le cas échéant)

### REMARQUE

- L'ouverture et la fermeture répétées et continues du hayon électrique déclenchent un circuit de protection intégré et font passer le hayon électrique en mode de fonctionnement manuel.
- Si vous actionnez les interrupteurs du hayon électrique alors que celui-ci est en fonctionnement, le sens de marche du hayon est inversé et il revient en position complètement ouverte ou fermée.
- Si le levier sélecteur est déplacé de la position «P» (stationnement) sur une autre position alors que le hayon électrique est en fonctionnement ou est complètement ouvert, un témoin sonore retentit pendant environ 10 secondes pour informer le conducteur que le hayon est ouvert.
- Si la batterie ou le fusible est remplacé alors que le hayon électrique est ouvert, il est impossible de le refermer automatiquement. Dans ce cas, fermez le hayon électrique manuellement.

5

### Conditions de fonctionnement

N00576100038

Le hayon électrique peut s'ouvrir automatiquement lorsque toutes les conditions ci-dessous sont remplies.

<Utilisation de la clé F.A.S.T.>

- Le mode de fonctionnement est réglé sur ARRÊT.

5-46 Fonctions et commandes

- Le hayon électrique est complètement fermé.
- Le hayon électrique est déverrouillé.

<Utilisation de l'interrupteur de hayon électrique côté conducteur>

- Le mode de fonctionnement est réglé sur MARCHE avec le levier sélecteur sur la position «P» (stationnement).
- Le hayon électrique est complètement fermé.
- Le hayon électrique est déverrouillé.

<Utilisation de l'interrupteur d'ouverture sur le hayon électrique>

- Le hayon électrique est déverrouillé.
- La clé F.A.S.T. se trouve à portée de fonctionnement (70 cm (2,3 pieds) de l'interrupteur d'ouverture du hayon électrique) et le hayon électrique est verrouillé.

Le hayon électrique peut se fermer automatiquement lorsque toutes les conditions ci-dessous sont remplies.

<Utilisation de la clé F.A.S.T.>

- Le mode de fonctionnement est réglé sur ARRÊT.
- Le hayon électrique est complètement ouvert.

- Aucun élément n'est en contact avec les capteurs d'inversion automatique (A) sur le hayon électrique.

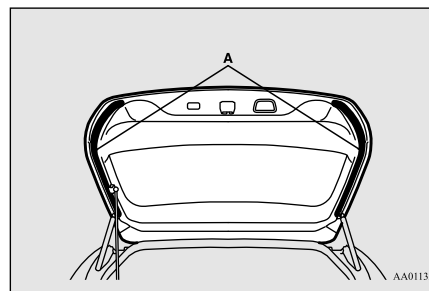

<Utilisation de l'interrupteur de hayon électrique côté conducteur ou de l'interrupteur de fermeture sur le hayon électrique>

- Le mode de fonctionnement est réglé sur MARCHE avec le levier sélecteur sur la position «P» (stationnement) ou celui-ci se trouve sur ACC ou ARRÊT.
- Le hayon électrique est complètement ouvert.
- Aucun élément n'est en contact avec les capteurs d'inversion automatique sur le hayon électrique.

### Utilisation du hayon électrique à l'aide de la clé F.A.S.T. ou de l'interrupteur de hayon électrique côté conducteur

Après avoir déverrouillé les portes et le hayon électrique, vous pouvez actionner ce dernier en appuyant sur l'interrupteur (A) de la clé F.A.S.T. ou sur l'interrupteur de hayon électrique côté conducteur (B).

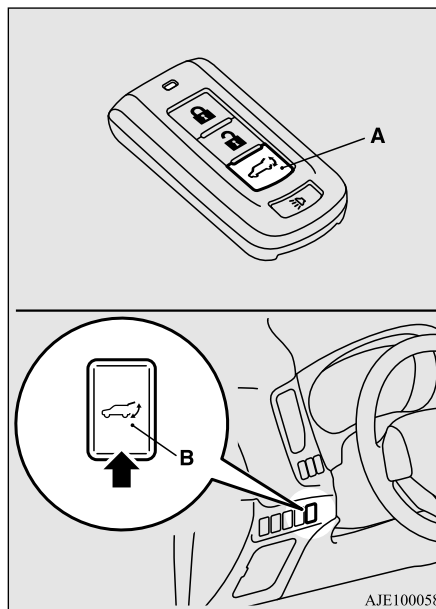

#### <Utilisation de la clé F.A.S.T.>

Si vous appuyez deux fois de suite sur l'interrupteur de hayon électrique, le témoin sonore retentit et les feux de détresse clignotent avant que le hayon électrique ne s'actionne. Le hayon électrique fonctionne de la manière suivante:

#### Hayon électrique (le cas échéant)

- Lorsqu'il est fermé: Le témoin sonore retentit et le hayon électrique s'ouvre complètement.
- Lorsqu'il est ouvert: Le témoin sonore retentit et le hayon électrique se ferme complètement.

**5**

Si vous appuyez une fois sur l'interrupteur de hayon électrique alors que celui-ci est en fonctionnement, le témoin sonore retentit, le sens de marche du hayon est inversé et il revient en position complètement ouverte ou fermée.

#### REMARQUE

- Si vous appuyez au moins 3 fois de suite sur l'interrupteur de hayon électrique, il se peut que ce dernier ne fonctionne pas correctement. Dans ce cas, patientez quelques instants avant d'appuyer à nouveau deux fois sur l'interrupteur de hayon électrique.

#### <Utilisation de l'interrupteur de hayon électrique côté conducteur>

Si vous appuyez sur l'interrupteur de hayon électrique côté conducteur pendant plus d'une seconde, le témoin sonore retentit et les feux de détresse clignotent avant que le hayon électrique ne s'actionne.

## Hayon électrique (le cas échéant)

Le hayon électrique fonctionne de la manière suivante:

- Lorsqu'il est fermé: Le témoin sonore retentit et le hayon électrique s'ouvre complètement.
- Lorsqu'il est ouvert: Le témoin sonore retentit et le hayon électrique se ferme complètement.

5

Si vous appuyez une fois sur l'interrupteur de hayon électrique côté conducteur alors que le hayon est en mouvement, le témoin sonore retentit et le sens de la marche du hayon électrique est inversé.

### **AVERTISSEMENT**

- Lorsque le hayon électrique est actionné, vérifiez que personne ne se trouve à proximité et qu'il y a suffisamment d'espace derrière et au-dessus du véhicule.

## Ouverture du hayon électrique à l'aide de l'interrupteur d'ouverture

Vous pouvez ouvrir le hayon électrique en appuyant sur l'interrupteur d'ouverture (C).

5-48 Fonctions et commandes

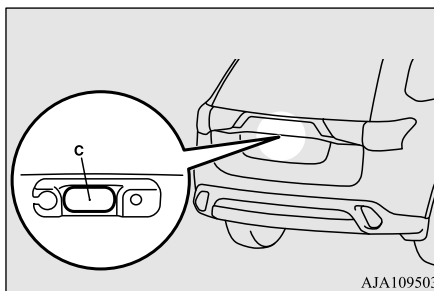

Si vous appuyez sur l'interrupteur d'ouverture alors que le hayon électrique et toutes les portes sont déverrouillés, le témoin sonore retentit et les feux de détresse clignotent avant que le hayon électrique ne s'ouvre.

### **REMARQUE**

- Si vous portez la clé F.A.S.T. alors que le hayon électrique est verrouillé, vous pouvez néanmoins l'ouvrir en appuyant sur l'interrupteur d'ouverture.
- Pour les véhicules équipés de l'interrupteur de rétraction des rétroviseurs, les rétroviseurs extérieurs s'étendent automatiquement quand vous déverrouillez le hayon et toutes les portes à l'aide de l'interrupteur d'ouverture du hayon (C).

## Fermeture du hayon électrique à l'aide de l'interrupteur de fermeture

Vous pouvez fermer le hayon électrique en appuyant sur l'interrupteur de fermeture (D) sur le hayon.

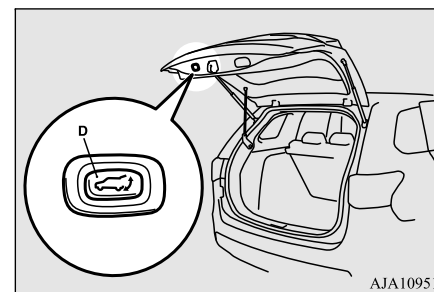

Si vous appuyez sur l'interrupteur de fermeture situé sur le hayon électrique, ce dernier se ferme après que le témoin sonore a retenti 3 fois et que les feux de détresse ont clignoté 2 fois.

Si vous appuyez une fois sur l'interrupteur de fermeture alors que le hayon électrique se ferme, le témoin sonore retentit une fois et le hayon s'ouvre.

**REMARQUE**

- Si vous appuyez une nouvelle fois sur l'interrupteur de fermeture alors que le hayon électrique est en cours d'ouverture, le témoin sonore retentit une fois et le hayon se ferme.

**Inversion automatique**

N00576200026

Si les capteurs d'inversion automatique (A) situés de chaque côté du hayon électrique détectent qu'un objet entrave la fermeture du hayon, le témoin sonore retentit une fois, le mouvement du hayon s'inverse automatiquement et le hayon s'ouvre à nouveau complètement.

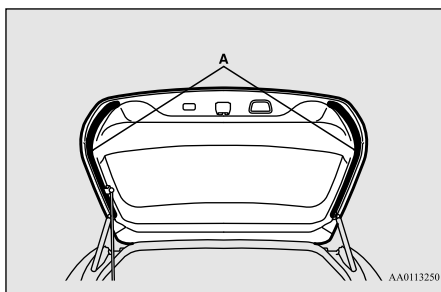

AA0113250

**AVERTISSEMENT**

- Le mécanisme d'inversion automatique ne fonctionne pas juste avant la fermeture complète du hayon électrique. Par conséquent, veillez à ne pas vous coincer une main, ni une partie de votre corps, ou un objet quelconque à ce moment précis.
- Le mécanisme d'inversion automatique ne fonctionne pas en cas de fermeture manuelle du hayon électrique.
- Si le mécanisme d'inversion automatique a été actionné à plusieurs reprises, il se peut que le hayon électrique s'ouvre ou se ferme brusquement, en fonction de sa position. Une fois le hayon électrique complètement fermé ou ouvert, le mode de fonctionnement automatique est rétabli.

**ATTENTION**

- Faites attention à ne pas endommager le capteur d'inversion automatique lors du chargement ou du déchargement de bagages. Si le capteur est endommagé, le hayon électrique ne se fermera pas automatiquement.

**Mécanisme de prévention de chute**

Après une ouverture automatique du hayon électrique, si le capteur détecte que celui-ci s'abaisse en raison de facteurs tels qu'une

**Hayon électrique (le cas échéant)**

accumulation de neige, le hayon électrique se ferme automatiquement.

Un témoin sonore émet un son continu pendant le fonctionnement du mécanisme de prévention de chute.

**REMARQUE**

- Si de la neige s'est accumulée sur le hayon électrique, enlevez-la avant d'actionner le hayon.
- Ne placez pas d'accessoires autres que des pièces d'origine Mitsubishi Motors sur le hayon électrique. Le mécanisme de prévention de chute risque, en effet, d'être activé en raison du poids des accessoires.
- Le mécanisme de prévention de chute peut s'activer si vous essayez de refermer manuellement le hayon électrique immédiatement après une ouverture automatique complète.

**5****Mécanisme de prévention de fonctionnement brusque**

Si vous démarrez le moteur alors que le hayon électrique est en fonctionnement, il se peut que ce dernier se mette en mouvement et s'arrête de façon intermittente afin d'empêcher tout mouvement brusque. Environ 10 secondes après la fermeture ou l'ouverture

## Hayon électrique (le cas échéant)

complète du hayon électrique, le fonctionnement normal est rétabli.

### ⚠ ATTENTION

- Le mécanisme d'inversion automatique ne fonctionne pas lorsque le mécanisme de prévention de fonctionnement brusque est activé.

5

## Fonctionnement manuel

N00576300030

Quand l'interrupteur principal du hayon électrique est sur la position OFF (arrêt), le hayon peut être ouvert et fermé manuellement.

Après avoir déverrouillé le hayon électrique, appuyez sur l'interrupteur d'ouverture (A) et soulevez le hayon électrique.

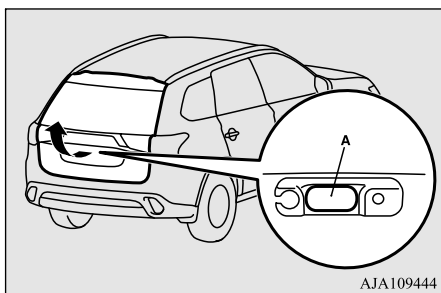

### ⚠ AVERTISSEMENT

- Le mécanisme d'inversion automatique ne fonctionne pas en cas de fermeture manuelle du hayon électrique et ce, même si un objet est coincé sous le hayon.

### ⚠ ATTENTION

- Assurez-vous que personne ne se trouve à proximité du hayon électrique lorsque vous l'ouvrez.

### 📖 REMARQUE

- Le hayon électrique ne peut pas être ouvert s'il n'est pas relevé immédiatement après avoir appuyé sur l'interrupteur d'ouverture du hayon électrique. Dans ce cas, relevez à nouveau le hayon électrique après avoir appuyé sur l'interrupteur d'ouverture.
- Il est impossible d'ouvrir le hayon électrique, même manuellement, si la batterie est déchargée ou déconnectée. Dans ce cas, vous ne pourrez ouvrir le hayon électrique qu'à l'aide du mécanisme d'ouverture intérieur du hayon. Reportez-vous à la section «Mécanisme d'ouverture du hayon», page 5-51.

Pour fermer le hayon électrique, tirez sur la poignée du hayon (B) vers le bas et relâchez-la avant la fermeture complète du hayon, puis

refermez en douceur le hayon électrique depuis l'extérieur.

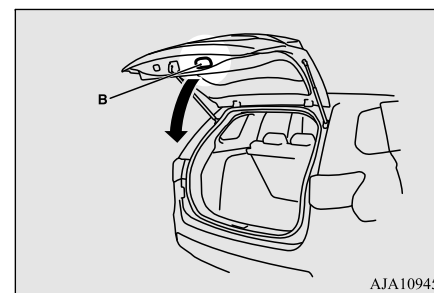

### ⚠ ATTENTION

- Le mécanisme d'inversion automatique ne fonctionne pas en cas de fermeture manuelle du hayon électrique. Par conséquent, veillez à ne pas vous coincer les mains ou les doigts.
- Ne fermez pas complètement le hayon électrique alors que votre main se trouve encore sur la poignée du hayon. Vous risqueriez de vous blesser à la main ou au bras.

## Dispositif de fermeture facile du hayon électrique

N00576400028

Le dispositif de fermeture facile du hayon électrique est conçu pour garantir une bonne fermeture du hayon.



Si le hayon électrique est refermé sur une position dans laquelle il est détecté comme étant entrouvert, il se ferme automatiquement.

### ⚠ AVERTISSEMENT

- **N'approchez pas vos mains et vos doigts du hayon électrique lorsque le dispositif de fermeture facile est actionné. Pour faire revenir le hayon électrique sur la position légèrement entrouverte alors que le dispositif de fermeture facile est activé, appuyez sur l'interrupteur d'ouverture du hayon électrique.**

### ⚠ ATTENTION

- Ne touchez pas le loquet (A) à l'intérieur du hayon électrique. Sinon, le dispositif de fermeture facile du hayon électrique pourrait se déclencher et vous risqueriez de vous coincer les doigts.

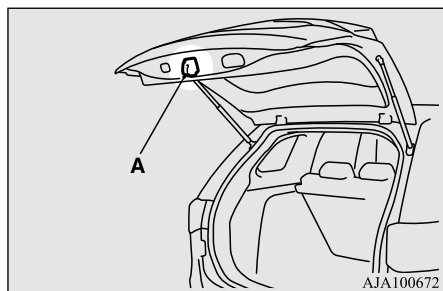

### 📖 REMARQUE

- Le dispositif de fermeture facile du hayon électrique est actionné même si l'interrupteur principal du hayon électrique est sur la position OFF (arrêt).
- L'actionnement répété et continu de la poignée peut déclencher le circuit de protection et empêcher temporairement le dispositif de fermeture facile du hayon électrique de fonctionner. Dans ce cas, attendez environ 1 minute avant d'utiliser à nouveau le dispositif de fermeture facile du hayon électrique.

### Mécanisme intérieur d'ouverture du hayon

N00523101084

Le mécanisme d'ouverture intérieur du hayon est conçu pour permettre d'ouvrir le hayon au cas où la batterie serait à plat ou débranchée. Le levier d'ouverture du hayon (reportez-vous à l'illustration) est monté sur le hayon.

### Mécanisme intérieur d'ouverture du hayon

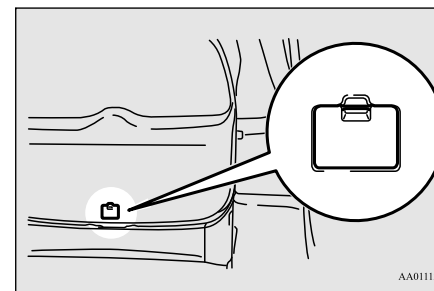

5

Vous et votre famille devez vous familiariser avec l'emplacement et le fonctionnement du levier d'ouverture du hayon.

### Pour ouvrir

1. Ouvrez le cache (A), à l'intérieur du hayon.

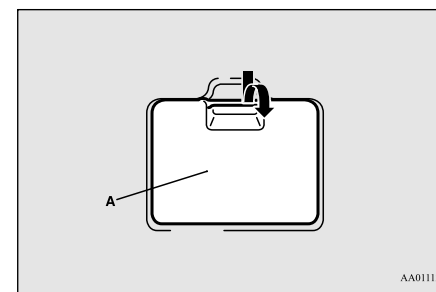

2. Déplacez le levier (B) pour ouvrir le hayon.

## Système d'alarme antivol

5

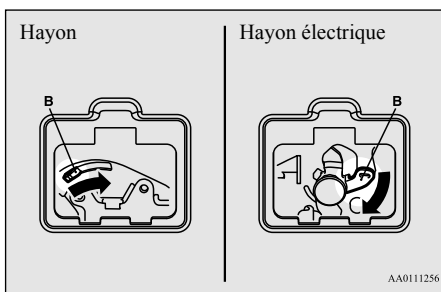

3. Repoussez le hayon pour l'ouvrir.

### ATTENTION

- Le cache du levier d'ouverture du hayon doit toujours rester fermé pendant la conduite, de sorte que des objets ne puissent venir heurter le levier et causer l'ouverture accidentelle du hayon.

## Système d'alarme antivol

N00510201267

Le système d'alarme antivol a été conçu pour fournir une protection contre les intrusions dans le véhicule. Ce système fonctionne en trois étapes: la première est l'étape de l'«armement», la seconde celle de l'«alarme» à proprement parler, la troisième celle du «désarmement». S'il est déclenché, le sys-

tème produit des signaux d'avertissement auditifs et visuels.

### ATTENTION

- Ne modifiez en aucun cas le système d'alarme antivol et n'y ajoutez aucune pièce. Cela risquerait de provoquer un mauvais fonctionnement.

## Étape de l'armement

N00510301200

Garez le véhicule et arrêtez le moteur. Armez le système de la manière décrite ci-dessous.

1. Sauf pour les véhicules équipés de la clé F.A.S.T., retirez la clé de contact du commutateur d'allumage. Pour les véhicules équipés de la clé F.A.S.T., réglez le mode de fonctionnement sur ARRÊT.
2. Assurez-vous que le capot moteur est refermé correctement.
3. Verrouillez toutes les portes et le hayon à l'aide du système de télé déverrouillage ou de la clé F.A.S.T.

Armez le système et partez

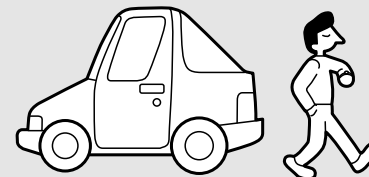

AA0056858

À ce stade, le témoin avertisseur d'antivol (A) du tableau de bord clignote en guise de confirmation.

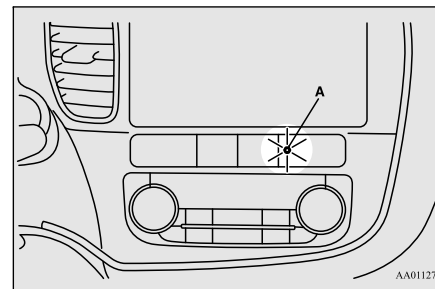

AA0112729

4. Le système s'arme après environ 20 secondes, quand le clignotement du témoin avertisseur d'antivol (A) ralentit. Le témoin avertisseur d'antivol (A) continue à clignoter quand le système est au stade armé.

**REMARQUE**

- Si vous ouvrez le capot, le témoin avertisseur d'antivol (A) s'allume et le système ne peut pas s'armer.  
Le système s'arme environ 20 secondes après avoir refermé le capot.
- Le système est désarmé si, alors que le témoin avertisseur d'antivol (A) est allumé, toutes les portes et le hayon sont déverrouillés avec le système de télé déverrouillage ou la clé F.A.S.T.
- Le système se désarme si vous effectuez ce qui suit alors que le témoin avertisseur d'antivol est allumé.
  - Sauf pour les véhicules équipés de la clé F.A.S.T.: si le commutateur d'allumage est tourné à la position «ON» (marche).
  - Pour les véhicules équipés de la clé F.A.S.T.: si le mode de fonctionnement est réglé sur MARCHE.
- Le système ne s'arme pas si une porte, le capot ou le hayon ne sont pas fermés correctement. Le cas échéant, réarmez le système comme décrit précédemment.
- L'alarme antivol peut s'activer lors de la conduite avec passagers ou lorsque des fenêtres sont ouvertes. Afin d'empêcher le déclenchement accidentel de l'alarme, il convient de ne pas armer le système lors de la conduite avec passagers.

**REMARQUE**

- Pour les véhicules équipés d'un capteur d'alarme intérieure, si les clignotants ne clignotent pas après le verrouillage ou le déverrouillage à l'aide du système de télé déverrouillage ou de la clé F.A.S.T., il se peut que le système d'alarme antivol soit défaillant.  
Faire inspecter le véhicule par un concessionnaire agréé Mitsubishi Motors.  
Si la fonction de confirmation (clignotement des clignotants après un verrouillage ou déverrouillage des portes et du hayon) est désactivée, les clignotants ne clignotent pas après un verrouillage ou un déverrouillage.  
Pour plus d'informations concernant la fonction de confirmation, reportez-vous aux sections «Système de télé déverrouillage», pages 5-7 et 5-34, et «Fonctionnement avec la clé F.A.S.T.», page 5-17.
- Pour les véhicules équipés d'un capteur d'alarme intérieure, l'alarme peut s'activer dans les cas suivants.
  - Utilisation d'un poste de lavage.
  - Transport du véhicule dans un traversier.
  - Stationnement dans un parc de stationnement automatisé.
  - Présence dans le véhicule d'une personne ou d'un animal de compagnie.
  - Fenêtre ou toit ouvrant restés ouverts.
  - Présence dans le véhicule d'un objet qui risque de tomber, comme une peluche ou un accessoire.

**REMARQUE**

- Impacts continus ou vibrations répétées, tels qu'en cas de grêle ou de tonnerre.  
En fonction de la situation, désactivez les fonctions de détection d'inclinaison du véhicule et d'intrusion.  
Reportez-vous à la section «Système d'alarme antivol: Désactivation des fonctions de détection d'inclinaison du véhicule et d'intrusion», page 5-54.
- La sensibilité de la fonction de détection d'intrusion est réglable (véhicules équipés d'un capteur d'alarme intérieure). Pour plus de détails, veuillez communiquer avec un concessionnaire agréé Mitsubishi Motors.

**5****Étape de l'alarme**

N00510401214

L'alarme est déclenchée si l'une des circonstances suivantes survient alors que le véhicule est garé et le système armé.

- Une des portes ou le hayon sont ouverts sans l'aide du système de télé déverrouillage ou de la clé F.A.S.T.
- Vous ouvrez le capot.

En ce qui concerne les véhicules équipés d'un capteur d'alarme intérieure, l'alarme s'active dans les cas suivants.

## Système d'alarme antivol

- Tentative de déplacement du véhicule non autorisée. (fonction de détection d'inclinaison du véhicule)
- Détection d'un mouvement à l'intérieur du véhicule. (fonction de détection d'intrusion)
- Déconnexion de borne de batterie.

**5**

### Type d'alarme

N00582500024

Lorsque l'alarme est déclenchée:

1. Les phares clignotent pendant 3 minutes. Après 3 minutes, les phares s'éteignent automatiquement.
2. L'avertisseur sonore (la sirène, pour les véhicules équipés d'un capteur d'alarme intérieure) retentit de façon intermittente durant 3 minutes environ.

L'avertisseur sonore ou la sirène retentit!  
Les phares clignotent !

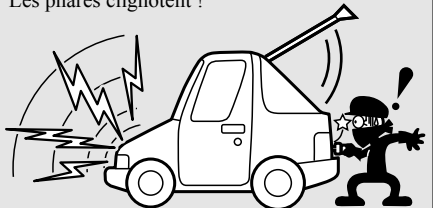

AA0056861

### REMARQUE

- L'alarme marche pendant 3 minutes. À la fin de cette période, l'alarme se coupe automatiquement pour économiser la batterie. Le système est alors réarmé jusqu'à la prochaine étape de désarmement en bonne et due forme.
- L'alarme retentit à nouveau en cas d'autres actions non autorisées, bien qu'elle se soit coupée.

### Désactivation de l'alarme

N00582600025

L'alarme peut être désactivée des manières suivantes.

- Verrouillage ou déverrouillage des portes et du hayon à l'aide du système de téléverrouillage ou de la clé F.A.S.T.
- Tournez le commutateur d'allumage en position «ON» (marche) ou sélectionnez le mode de fonctionnement de MARCHE.

### Désactivation des fonctions de détection d'inclinaison du véhicule et d'intrusion (pour les véhicules équipés d'un capteur d'alarme intérieure)

N00582700026

Les fonctions de détection d'inclinaison et d'intrusion peuvent être désactivées lorsque vous vous gardez dans un parc de stationnement automatisé ou que vous désirez laisser votre animal de compagnie dans la voiture.

1. Sauf pour les véhicules équipés de la clé F.A.S.T., retirez la clé de contact du commutateur d'allumage. Pour les véhicules équipés de la clé F.A.S.T., réglez le mode de fonctionnement sur ARRÊT.
2. Relevez et maintenez l'interrupteur d'essuie-glace et de lave-glace à la position «MIST» (brume) pendant environ 3 secondes. La sonnerie retentit une fois et la fonction est désactivée.

Pour réactiver la fonction, relevez et maintenez l'interrupteur d'essuie-glace et de lave-glace à la position «MIST» (brume) pendant environ 3 secondes.

La sonnerie retentit deux fois et la fonction est activée.

## Système d'alarme antivol

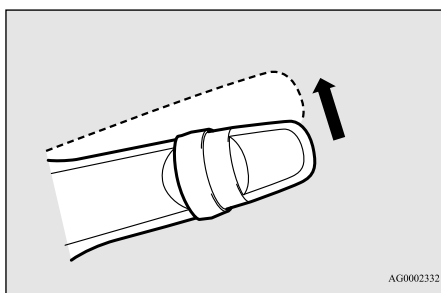

AG0002332

## REMARQUE

- La fonction se réactive quand les actions suivantes sont effectuées.
  - Les portes et le hayon sont déverrouillés au moyen du système de télé déverrouillage ou de la clé F.A.S.T.
  - Lorsque vous tournez le commutateur d'allumage sur «ON» (marche) ou «ACC» (accessoire) ou que vous sélectionnez le mode de fonctionnement MARCHE ou ACCESSOIRE.

## Étape de désarmement

N00510501172

Le système se désarme quand les actions suivantes sont effectuées.

- Sauf pour les véhicules équipés de la clé F.A.S.T.: si le commutateur d'allumage est tourné à la position «ON» (marche).

- Pour les véhicules équipés de la clé F.A.S.T.: si le mode de fonctionnement est réglé sur MARCHE.
- Toutes les portes et le hayon sont déverrouillés à l'aide du système de télé déverrouillage ou de la clé F.A.S.T.

Désarmez en recourant au système de télé déverrouillage ou à la clé F.A.S.T.

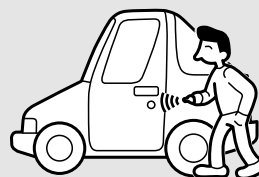

AA0070940

## REMARQUE

- Le système se réarme automatiquement si vous appuyez sur le bouton UNLOCK (déverrouillage) de l'émetteur de commande à distance ou sur l'interrupteur de verrouillage/déverrouillage de la porte du conducteur ou de la porte du passager avant alors que toutes les portes et le hayon sont fermés et qu'aucune porte ni le hayon ne sont ouverts dans les 30 secondes.

## REMARQUE

- L'intervalle de temps entre le moment où le déverrouillage s'effectue et le moment où le véhicule se verrouille automatiquement peut être réglé. Pour les détails, contactez un concessionnaire agréé Mitsubishi Motors. Sur les véhicules équipés du système Multi-communication de Mitsubishi, les fonctions peuvent être réglées sur l'écran. Pour plus de détails, veuillez vous reporter à un manuel d'utilisation différent.
- Une fois que le système a été désarmé, il ne peut être réarmé qu'en répétant la même procédure.

5

## Tester le système d'alarme antivol

N00510601144

Suivez la procédure suivante pour tester le système:

1. Baissez la vitre du conducteur.
2. Armez le système comme expliqué à «Étape de l'armement».
3. Vérifiez que le témoin avertisseur d'antivol s'allume et clignote pendant environ 20 secondes.
4. Patientez quelques secondes, puis déverrouillez la porte côté conducteur en utilisant le bouton intérieur de fermeture de porte. Ouvrez la porte.

## Commande des vitres électriques

5. Assurez-vous que l'avertisseur sonore (la sirène, pour les véhicules équipés d'un capteur d'alarme intérieure) retentit de façon intermittente et que les phares clignotent lors de l'ouverture d'une porte.
6. Désarmez le système en déverrouillant toutes les portes et le hayon à l'aide du système de télé déverrouillage ou de la clé F.A.S.T.

5

### Commande des vitres électriques

N00510800383

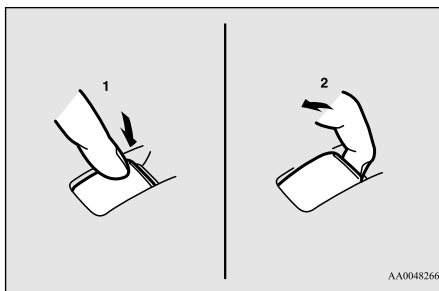

AA0048266

- 1- Ouverture (bas)
- 2- Fermeture (haut)

### REMARQUE

- N'essayez jamais d'actionner l'interrupteur principal et un interrupteur secondaire dans des sens différents en même temps. Cette manœuvre aura pour effet de bloquer la glace.
- L'actionnement répété des vitres électriques lorsque le moteur est coupé décharge la batterie. Actionnez donc uniquement les interrupteurs de vitres électriques lorsque le moteur tourne.

### AVERTISSEMENT

- Avant d'actionner les vitres électriques, assurez-vous que rien ne risque de rester coincé dans l'ouverture de la glace (tête, mains, doigts, etc.).
- Ne sortez jamais du véhicule sans emporter la clé.
- Ne laissez jamais des enfants ou des adultes irresponsables sans surveillance dans un véhicule.

### Interrupteur principal

N00548701137

L'interrupteur principal, situé sur la porte du conducteur, vous permet d'actionner toutes les glaces de porte.

Vous pouvez ouvrir ou fermer une glace en actionnant l'interrupteur correspondant.

Appuyez sur l'interrupteur vers le bas pour ouvrir la glace, et tirez sur l'interrupteur pour la refermer.

Si vous appuyez/tirez complètement sur l'interrupteur de la glace de porte du conducteur, la glace de porte du conducteur s'ouvre/se ferme complètement automatiquement.

Si vous voulez arrêter le mouvement de la glace, actionnez l'interrupteur légèrement sans le sens inverse.

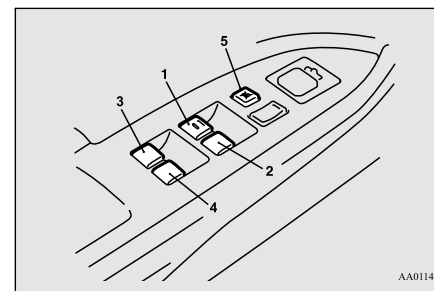

AA0114895

- 1- Interrupteur de la glace de porte du conducteur

- 2- Interrupteur de la glace de porte du passager avant
- 3- Interrupteur de la glace de porte arrière gauche
- 4- Interrupteur de la glace de porte arrière droite
- 5- Interrupteur de verrouillage

### Interrupteur secondaire

N00548800102

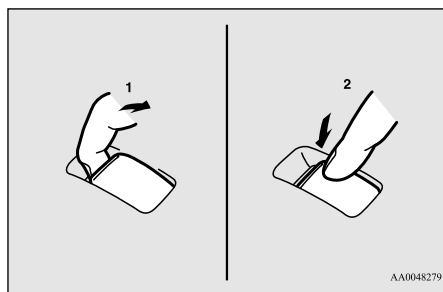

AA0048279

- 1- Fermeture
- 2- Ouverture

Chaque interrupteur secondaire sert à commander la glace du passager correspondante, à moins que l'interrupteur de verrouillage de glace du conducteur n'ait été activé.

### REMARQUE

- Les glaces de porte arrière ne s'ouvrent qu'à moitié.

### Temporisation des vitres électriques

N00548901155

Vous pouvez ouvrir ou fermer les vitres électriques lorsque le commutateur d'allumage ou le mode de fonctionnement est sur ON (marche).

Les glaces de porte peuvent encore être ouvertes ou fermées dans les 30 secondes après l'arrêt du moteur. Cependant, une fois que la porte du conducteur ou du passager avant a été ouverte, vous ne pouvez plus activer les vitres électriques.

### Commande des vitres électriques

### Interrupteur de verrouillage

N00549001166

Lorsque cet interrupteur est en position verrouillée, les interrupteurs de porte des passagers ne peuvent pas être utilisés pour ouvrir ou fermer les glaces de porte et l'interrupteur principal ouvre ou ferme uniquement la glace du conducteur. Pour annuler le mode de verrouillage, appuyez à nouveau sur l'interrupteur.

5

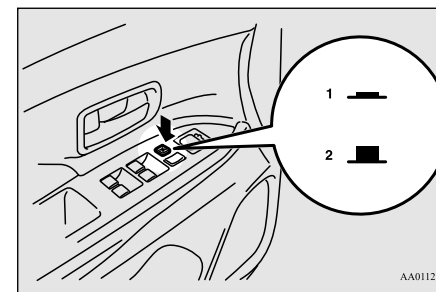

AA0112790

- 1- Verrouillage
- 2- Déverrouillage

## Commande des vitres électriques

5

**⚠ AVERTISSEMENT**

- **Quand il y a un enfant dans votre voiture, veuillez mettre l'interrupteur en mode de verrouillage pour désactiver les lève-glaces. En jouant avec l'interrupteur du lève-glaces, un enfant risque de se coincer les mains ou la tête dans l'ouverture d'une glace.**

**Mécanisme de sécurité (Glace de porte du conducteur uniquement)**

N00528801129

Pour des motifs de sécurité, la glace de porte s'abaisse légèrement de façon automatique si vous y coincez une main ou la tête.

Après disparition de l'obstruction, soulevez à nouveau l'interrupteur pour fermer la glace de porte.

**⚠ AVERTISSEMENT**

- **Si vous débranchez les bornes de la batterie ou remplacez le fusible de glace électrique, le mécanisme de sécurité se désactive. Si une main ou une tête sont restées coincées, ceci peut entraîner de graves blessures.**

**⚠ ATTENTION**

- Le mécanisme de sécurité se désactive juste avant la fermeture de la glace de porte. Ceci permet à la glace de se refermer complètement. Faites donc particulièrement attention à ne pas coincer vos doigts dans l'ouverture de la glace de porte.
- Le mécanisme de sécurité se désactive lorsque l'interrupteur est tiré vers le haut. Faites donc particulièrement attention à ne pas coincer vos doigts dans l'ouverture de la glace de porte.
- Ne placez pas vos main ou votre tête dans l'ouverture délibérément dans le but d'activer le mécanisme de sécurité. Vous pourriez vous coincer la main ou la tête et pourriez vous blesser.

**📖 REMARQUE**

- Le mécanisme de sécurité peut s'activer si les conditions de conduite ou d'autres circonstances provoquent un choc physique à la glace de porte similaire à celui pouvant être provoqué si une main ou une tête restent coincées.

**📖 REMARQUE**

- Si vous débranchez les bornes de la batterie ou remplacez le fusible de glace électrique, le mécanisme de sécurité se désactive et la glace de porte ne s'ouvre/ne se ferme plus complètement de façon automatique. Si la glace est ouverte, soulevez plusieurs fois de suite l'interrupteur de glace de porte du conducteur jusqu'à ce que la glace se ferme complètement. Ensuite, relâchez l'interrupteur et soulevez-le à nouveau une fois en le maintenant dans cette position pendant 1 seconde, puis relâchez-le. Vous devez alors pouvoir ouvrir et fermer normalement la glace de porte du conducteur.

**Que faire lorsque vous entendez un bruit de vent pendant que vous conduisez**

N00551400014

Un bruit de vent peut être décrit comme la perception d'une pression sur les oreilles, d'un son retentissant ou d'un grondement. Ce phénomène peut avoir lieu alors vous conduisez et que l'une des glaces des portières arrière ou les deux sont ouvertes ou partiellement ouvertes. Cela est normal et le bruit peut être réduit. Si ce phénomène se produit lorsque les glaces des portières arrière sont ouvertes, ouvrez également les glaces des portières avant pour réduire le bruit.



## Toit ouvrant (le cas échéant)

N00511001682

Vous pouvez ouvrir ou fermer le toit ouvrant lorsque le commutateur d'allumage ou le mode de fonctionnement sont en position ON (marche).

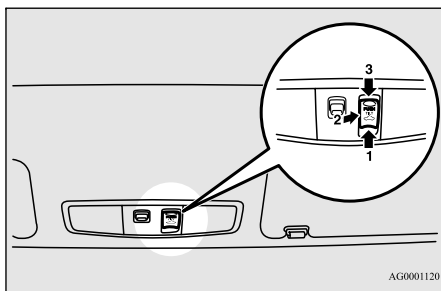

AG0001120

### Pour ouvrir

Appuyez sur l'interrupteur (1), le toit ouvrant s'ouvre automatiquement.

Appuyez sur l'interrupteur pour interrompre le mouvement du toit ouvrant.

### REMARQUE

- Le toit ouvrant s'arrête juste avant d'atteindre la position d'ouverture complète. Si le véhicule est conduit avec le toit ouvrant dans cette position, les coups de vent sont plus faibles qu'avec le toit ouvrant complètement ouvert.

### Pour fermer

Appuyez sur l'interrupteur (3), le toit ouvrant se ferme automatiquement.

Appuyez sur l'interrupteur pour interrompre le mouvement du toit ouvrant.

### Basculement vers le haut

Lorsque vous appuyez sur l'interrupteur (2), l'arrière du toit ouvrant se soulève pour aérer le véhicule.

### Basculement vers le bas

Appuyez sur l'interrupteur (3).

### REMARQUE

- N'oubliez pas de rabaisser le toit ouvrant avant de fermer le pare-soleil.

## Toit ouvrant (le cas échéant)

### Temporisation du toit ouvrant

Vous pouvez ouvrir ou fermer le toit ouvrant lorsque le commutateur d'allumage ou le mode de fonctionnement sont sur ON (marche). Vous pouvez ouvrir ou fermer le toit ouvrant jusqu'à 30 secondes après l'arrêt du moteur. Cependant, une fois que la porte du conducteur ou du passager avant est ouverte, vous ne pouvez plus activer le toit ouvrant. Tournez le commutateur d'allumage sur «ON» (marche) à nouveau pour l'actionner.

5

### Mécanisme de sécurité

Si vous vous coincez la main ou la tête dans l'ouverture du toit ouvrant en phase de fermeture, le mécanisme de sécurité enclenche la ré-ouverture automatique du toit ouvrant. Le toit ouvrant ouvert redevient opérationnel à nouveau après quelques secondes.

Si le mécanisme de sécurité est activé au moins 5 fois consécutivement, la fermeture normale du toit ouvrant est abandonnée.

Comme mesure d'urgence, le toit ouvrant peut être refermé petit à petit jusqu'à ce que le toit ouvrant soit complètement fermé en appuyant à plusieurs reprises sur l'interrupteur (2).

## Toit ouvrant (le cas échéant)

Ensuite, vous pouvez procéder de la façon suivante pour replacer le toit ouvrant dans sa position initiale.

1. Inclinez légèrement le toit ouvrant.
2. Appuyez sur l'interrupteur d'inclinaison (2) pendant 10 secondes.
3. Le toit ouvrant s'ouvre alors automatiquement.
4. La phase d'initialisation se termine lorsque le toit ouvrant s'immobilise en position d'inclinaison.

**5**

Si le toit ouvrant ne reprend pas sa position normale, consultez un concessionnaire agréé Mitsubishi Motors.

### REMARQUE

- Le mécanisme de sécurité peut être activé si les conditions de conduite ou autres circonstances soumettent le toit ouvrant à un choc physique similaire à celui provoqué par une main ou une tête coincée.

### ATTENTION

- Le mécanisme de sécurité se désactive lorsque vous appuyez sur l'interrupteur (2). Par conséquent, faites particulièrement attention à ne pas coincer vos doigts dans l'ouverture du toit ouvrant.

### ATTENTION

- Ne placez pas vos main ou votre tête dans l'ouverture délibérément dans le but d'activer le mécanisme de sécurité. Vous pourriez vous blesser ou entraîner une panne du toit ouvrant.

## Pare-soleil

Le pare-soleil peut être ouvert ou fermé manuellement lorsque le toit ouvrant est fermé.

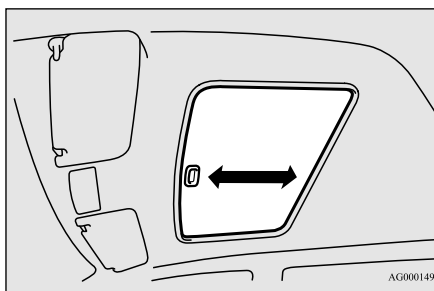

### ATTENTION

- N'essayez pas de fermer le pare-soleil lorsque le toit ouvrant est ouvert.
- Attention de ne pas coincer les mains de quelqu'un lorsque vous fermez le pare-soleil.

### AVERTISSEMENT

- Ne sortez ni la tête, ni les mains, ni quoi que ce soit par l'ouverture du toit ouvrant.
- Avant d'actionner le toit ouvrant, veillez à ce que rien ne puisse être coincé (tête, mains, doigts, etc.).
- Ne laissez jamais des enfants ou des adultes irresponsables sans surveillance dans un véhicule.

### REMARQUE

- Lorsque vous laissez le véhicule sans surveillance, n'oubliez pas de fermer le toit ouvrant et d'emporter la clé.
- N'essayez pas d'ouvrir le toit ouvrant s'il est coincé par le gel (par grand froid ou après une chute de neige).
- Ne vous asseyez pas ou ne placez pas de lourds bagages sur ou au bord du toit ouvrant.
- N'appliquez aucune force qui pourrait endommager le toit ouvrant.
- Relâchez l'interrupteur dès que le toit ouvrant est entièrement ouvert ou fermé.
- Si le toit ouvrant ne fonctionne pas lorsque vous appuyez sur l'interrupteur, relâchez celui-ci et vérifiez si quelque chose est resté coincé dans l'ouverture du toit. Si ce n'est pas le cas, faites vérifier le toit ouvrant par un concessionnaire agréé Mitsubishi Motors.

## Frein de stationnement

**REMARQUE**

- Soyez prudent lorsque vous soulevez le toit ouvrant et qu'un porte-skis ou une galerie sont installés. Selon le modèle de porte-ski et de galerie de toit, il se pourrait que le toit ouvrant vienne les toucher lorsqu'il est basculé vers le haut.
- N'oubliez pas de fermer complètement le toit ouvrant lorsque vous lavez ou quittez le véhicule.
- Lorsque vous lustrez le véhicule, n'appliquez pas de produit sur le joint d'étanchéité (caoutchouc noir) qui entoure la baie du toit ouvrant. Il peut arriver que le toit ouvrant ne puisse plus fermer de manière étanche et qu'il ne protège plus l'habitacle du véhicule si de la cire a été appliquée sur le joint de fermeture.
- Lorsqu'il a plu ou que le véhicule vient d'être lavé, essuyez l'eau se trouvant sur le toit ouvrant avant de l'ouvrir.
- L'actionnement répété du toit ouvrant avec le moteur coupé décharge la batterie. Actionnez donc uniquement le toit ouvrant lorsque le moteur tourne.

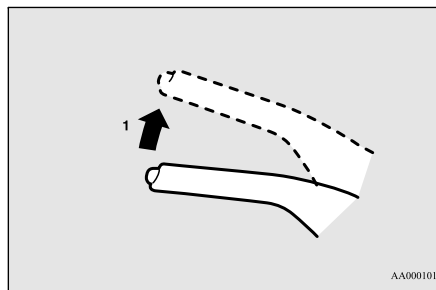
**Actionnement**

- 1- Tirez sur le levier sans appuyer sur le bouton qui se trouve à l'extrémité de la poignée.

Lorsque le frein de stationnement est serré et que le commutateur d'allumage est en position «ON» (marche), le témoin des freins dans le groupe d'instruments s'allume.

Assurez-vous de desserrer le frein de stationnement avant de conduire.

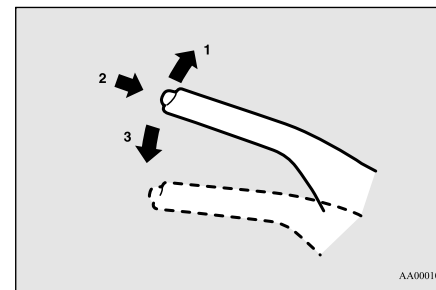
**Pour désactiver**

- 1- Tirez légèrement sur le levier.
- 2- Appuyez sur le bouton qui se trouve à l'extrémité de la poignée et maintenez-le enfoncé.
- 3- Abaissez le levier.

Lorsque vous gardez votre véhicule dans une pente, serrez le frein de stationnement, braquez les roues avant vers la bordure si vous êtes dans une descente et dans l'autre sens si vous êtes dans une côte.

**5****Frein de stationnement**

N00511401400

Pour stationner le véhicule, arrêtez-le d'abord complètement, serrez à fond le frein de stationnement, puis mettez le levier sélecteur en position «P» (stationnement).

## Réglage de hauteur et portée du volant de direction

### ⚠ ATTENTION

● Avant de prendre la route, assurez-vous que le frein de stationnement est desserré tout à fait et que le témoin des freins est éteint.

Si vous conduisez sans avoir desserré complètement le frein de stationnement, l'affichage d'avertissement apparaît à l'écran d'information de l'affichage multi-information.

Si vous conduisez votre véhicule sans avoir d'abord desserré le frein de stationnement, les freins vont surchauffer, ce qui réduit les performances des freins et risque même de provoquer leur défaillance.

Témoin



Affichage d'avertissement



### Réglage de hauteur et portée du volant de direction

N00511501241

Pour régler le volant de direction sur la position souhaitée, relevez ou abaissez le levier

tout en plaçant le volant sur la position de votre choix.

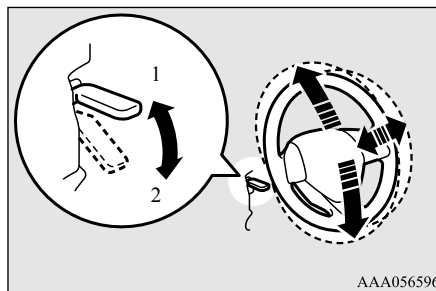

AAA056596

- 1- Verrouillage du volant
- 2- Relâcher

### ⚠ AVERTISSEMENT

- Après réglage, assurez-vous que le levier est bien à la position de verrouillage (1).
- N'essayez pas de régler la position du volant de direction tout en conduisant. Cette manœuvre peut être dangereuse.

### Rétroviseur intérieur

N00511601356

Ne réglez le rétroviseur intérieur qu'après avoir réglé votre siège, afin d'être certain de pouvoir bien voir à l'arrière du véhicule.

Type 1

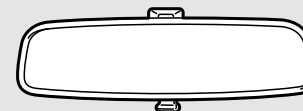

Type 2

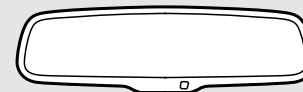

Type 3

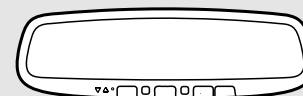

AJ4100525

### ⚠ AVERTISSEMENT

- N'essayez pas de régler la position du rétroviseur intérieur pendant que vous conduisez. Cette manœuvre peut être dangereuse.
- Assurez-vous de régler la position des rétroviseurs avant de démarrer.

Réglez le rétroviseur intérieur de manière à maximiser votre champ de vision par la lunette arrière.

### Réglage de la position verticale des rétroviseurs

Il est possible de déplacer le miroir vers le haut et vers le bas pour régler sa position.

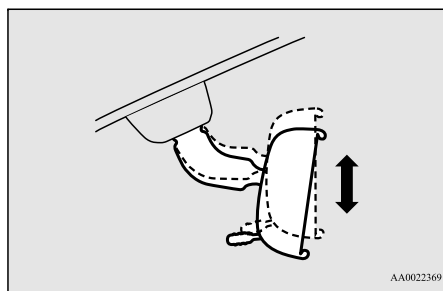

### Réglage de la position des rétroviseurs

Il est possible de déplacer le rétroviseur de haut en bas et de gauche à droite pour régler sa position.

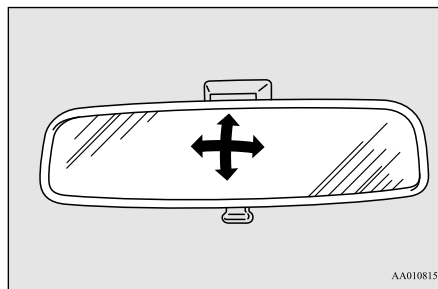

### Rétroviseur intérieur

### Pour ne pas être ébloui

#### Type 1

Le bouton jour/nuit (A) en bas du rétroviseur peut être utilisé pour régler le rétroviseur afin d'être moins ébloui par les phares des véhicules qui se trouvent derrière vous en situation de conduite de nuit.

5

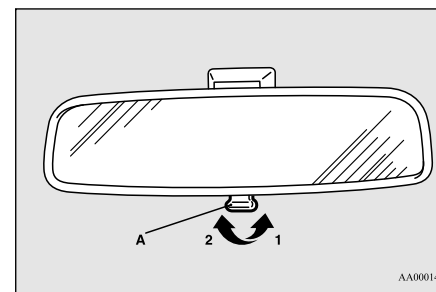

- 1- Position de jour
- 2- Position de nuit

## Rétroviseurs extérieurs

### Type 2

Lorsque les phares des véhicules se trouvant derrière vous sont très lumineux, le facteur de réflexion du rétroviseur est automatiquement modifié afin de réduire l'éblouissement.

5

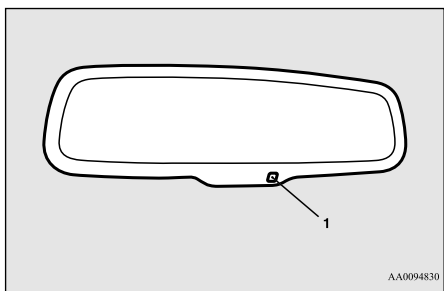

D'une manière générale, utilisez le mode automatique. Quand le commutateur d'allumage est tourné en position «ON» (marche) ou le mode de fonctionnement est placé sur ON (marche), le facteur de réflexion du rétroviseur se modifie automatiquement.

#### REMARQUE

- Ne suspendez aucun objet ou ne pulvérisez aucun produit de nettoyage pour vitres sur le capteur (1), sa sensibilité pourrait être réduite.

### Type 3

Lorsque les phares des véhicules se trouvant derrière vous sont très lumineux, le facteur de réflexion du rétroviseur est automatiquement modifié afin de réduire l'éblouissement.

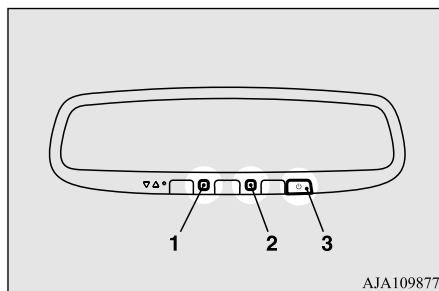

D'une manière générale, utilisez le mode automatique. Quand le commutateur d'allumage est tourné en position «ON» (marche) ou le mode de fonctionnement est placé sur ON (marche), le témoin vert (1) s'allume et le facteur de réflexion du rétroviseur se modifie automatiquement.

#### REMARQUE

- Ne suspendez aucun objet ni ne pulvérisez aucun produit de nettoyage pour vitres sur les capteurs (2), leur sensibilité pourrait être réduite.

#### REMARQUE

- Si vous voulez arrêter le mode automatique, appuyez sur l'interrupteur (3) et le témoin s'éteint.

Pour revenir en mode automatique, appuyez de nouveau sur l'interrupteur ou suivez la procédure suivante.

[Sauf véhicules équipés de la clé F.A.S.T. (Free-hand Advanced Security Transmitter)] Tournez le commutateur d'allumage à la position «ON» (marche) après l'avoir tourné sur «OFF» (arrêt) ou «ACC» (accessoire).

[Pour les véhicules équipés de la clé F.A.S.T. (Free-hand Advanced Security Transmitter)] Placez le mode de fonctionnement sur ON (marche) après avoir mis le mode de fonctionnement sur OFF (arrêt).

## Rétroviseurs extérieurs

N00512201232

Ne réglez les rétroviseurs extérieurs qu'après avoir réglé votre siège, afin d'être certain de pouvoir bien voir à l'arrière du véhicule.

#### AVERTISSEMENT

- N'essayez pas de régler la position des rétroviseurs extérieurs pendant que vous conduisez. Cette manœuvre peut être dangereuse. Assurez-vous de régler la position des rétroviseurs avant de démarrer.

**⚠ AVERTISSEMENT**

- Le rétroviseur extérieur côté passager est à miroir convexe. Un objet que vous voyez dans le rétroviseur vous semblera plus éloigné et plus petit que s'il était réfléchi par un rétroviseur à miroir plat ordinaire. Lorsque vous changez de voie, n'utilisez donc pas ce rétroviseur pour estimer la distance qui vous sépare des véhicules qui vous suivent.

**Réglage de la position des rétroviseurs**

N00549101167

Vous pouvez régler les rétroviseurs extérieurs lorsque le commutateur d'allumage se trouve sur «ON» (marche) ou «ACC» (accessoire) ou le mode de fonctionnement sur MARCHÉ ou ACC.

Ajustez le levier (A) du côté du rétroviseur à régler.

- 1- Vers le haut
- 2- Vers le bas
- 3- Vers la droite
- 4- Vers la gauche

**📖 REMARQUE**

- Après avoir procédé aux réglages, ramenez le levier à la position «•» (arrêt).

**5****Pour rétracter le rétroviseur**

N00549201113

Vous pouvez rétracter le rétroviseur extérieur contre la vitre latérale afin d'éviter tout dégât lorsque vous vous gardez dans des endroits exigus.

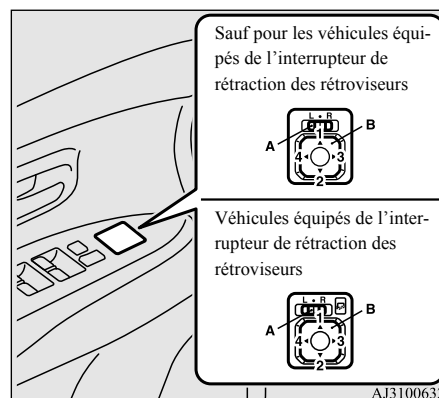

- L- Réglage du rétroviseur extérieur gauche  
R- Réglage du rétroviseur extérieur droit

Appuyez sur l'interrupteur (B) pour régler la position du rétroviseur.

## Rétroviseurs extérieurs

### Sauf pour les véhicules équipés de l'interrupteur de rétraction des rétroviseurs

Poussez le rétroviseur vers l'arrière du véhicule à la main pour le rétracter. Pour étendre le rétroviseur, tirez-le vers l'extérieur et vers l'avant du véhicule, jusqu'à entendre un déclic et qu'il se bloque en position.

5

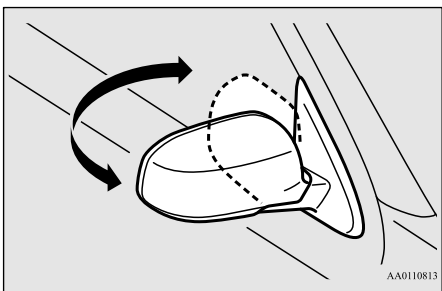

### Pour les véhicules équipés de l'interrupteur de rétraction des rétroviseurs

### Rétraction et extension des rétroviseurs à l'aide de l'interrupteur de rétraction des rétroviseurs

Lorsque le commutateur d'allumage est en position «ON» (marche) ou «ACC» (accessoire) ou lorsque le mode de fonctionnement est sur ON (marche) ou ACC (accessoire),

poussez l'interrupteur de rétraction des rétroviseurs pour rétracter les rétroviseurs. Poussez-le de nouveau pour étendre les rétroviseurs et les remettre à leur position d'origine.

Après avoir placé le commutateur d'allumage en position «LOCK» (verrouillage) ou sélectionné le mode de fonctionnement ARRÊT, il est possible de rétracter et d'étendre les rétroviseurs à l'aide de l'interrupteur de rétraction des rétroviseurs pendant environ 30 secondes.

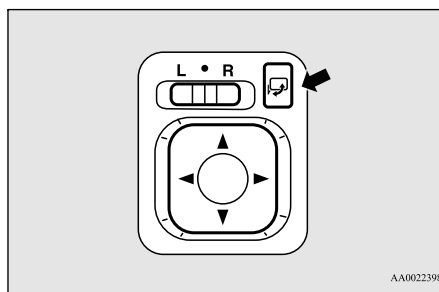

### ATTENTION

- Vous pouvez rétracter et étendre les rétroviseurs à la main. Toutefois, après avoir rétracté un rétroviseur à l'aide de l'interrupteur de rétraction des rétroviseurs, vous devez l'étendre en utilisant de nouveau l'interrupteur, et non pas à la main. Si vous avez étendu le rétroviseur à la main après l'avoir rétracté à l'aide de l'interrupteur, il ne s'enclenchera pas correctement en position. Il pourrait donc bouger à cause du vent ou des vibrations pendant la conduite et vous priver de votre vision vers l'arrière.

### REMARQUE

- Attention de ne pas vous faire piéger les mains pendant le mouvement du rétroviseur.
- Si vous déplacez un rétroviseur à la main ou s'il bouge après avoir heurté une personne ou un objet, il est possible que vous ne puissiez pas lui faire reprendre sa position d'origine à l'aide de l'interrupteur de rétraction des rétroviseurs. Si ceci se produit, poussez l'interrupteur de rétraction des rétroviseurs pour placer le rétroviseur en position rétractée, puis appuyez de nouveau sur l'interrupteur pour le faire revenir à sa position d'origine.
- S'il a gelé et les rétroviseurs ne fonctionnent pas comme prévu, n'actionnez pas l'interrupteur de rétraction de manière répétée, car ceci pourrait faire griller les circuits du moteur des rétroviseurs.



## Rétraction et extension des rétroviseurs sans l'aide de l'interrupteur de rétraction des rétroviseurs (fonction d'extension automatique)

[Véhicules dotés du système de télé déverrouillage]

Les rétroviseurs se rétractent ou s'étendent automatiquement quand vous verrouillez ou déverrouillez les portes à l'aide des interrupteurs de commande à distance du système de télé déverrouillage.

Reportez-vous à la section «Système de télé déverrouillage», page 5-7.

[Véhicules équipés de la clé F.A.S.T. (Freehand Advanced Security Transmitter)]

Les rétroviseurs se rétractent ou s'étendent automatiquement quand vous verrouillez ou déverrouillez les portes à l'aide des interrupteurs de commande à distance ou de la clé F.A.S.T.

Reportez-vous à la section «Système de télé déverrouillage», page 5-34 ou à la section «Fonctionnement avec la clé F.A.S.T.», page 5-17.

### REMARQUE

- Les fonctions peuvent être modifiées comme décrit ci-dessous. Veuillez consulter un concessionnaire agréé Mitsubishi Motors. Sur les véhicules équipés du système Multi-Communication de Mitsubishi, vous pouvez effectuer les réglages à l'écran. Reportez-vous au manuel du propriétaire adéquat pour plus de détails.
- Extension automatique quand le commutateur d'allumage est tourné en position «ON» (marche) ou le mode de fonctionnement sélectionné est MARCHE avec la porte du conducteur fermée, et rétraction automatique quand le commutateur d'allumage est tourné sur «LOCK» (verrouillage) ou le mode de fonctionnement sélectionné est ARRÊT avec la porte du conducteur ouverte.
- Extension automatique quand la vitesse du véhicule atteint environ 30 km/h (19 mi/h).
- Désactivez la fonction d'extension automatique.

### Élément chauffant de rétroviseur extérieur (le cas échéant)

N00549301260

Quand l'interrupteur du dégivreur de lunette arrière est activé quand le moteur est en marche, les rétroviseurs extérieurs sont désembués ou dégivrés. Un courant circule

## Rétroviseurs extérieurs

dans l'élément chauffant intégré aux rétroviseurs, faisant disparaître le givre ou la condensation.

Le témoin (A) s'allume quand le dégivreur est en marche.

Le chauffage se coupe automatiquement au bout de 15 à 20 minutes selon la température extérieure.

5

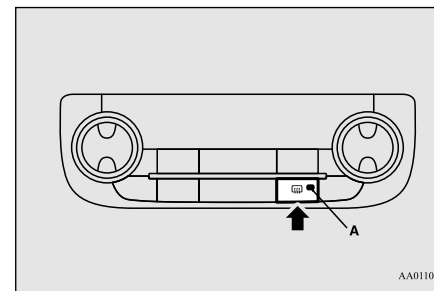

### REMARQUE

- L'élément chauffant de rétroviseur extérieur peut se mettre en marche automatiquement. Pour plus de détails, veuillez prendre contact avec votre concessionnaire agréé Mitsubishi Motors. Sur les véhicules équipés du système Multi-Communication de Mitsubishi, vous pouvez effectuer les réglages à l'écran. Reportez-vous au manuel du propriétaire adéquat pour plus de détails.

## Commutateur d'allumage

**Commutateur d'allumage**

N00512401696

[Pour les véhicules équipés de la clé F.A.S.T. (Free-hand Advanced Security Transmitter).]

Pour l'information d'utilisation pour les véhicules équipés de la clé F.A.S.T. (Free-hand Advanced Security Transmitter), reportez-vous à la section «Clé F.A.S.T. (Free-hand Advanced Security Transmitter): Interrupteur du moteur», page 5-20.

[Sauf pour les véhicules équipés de la clé F.A.S.T. (Free-hand Advanced Security Transmitter).]

5

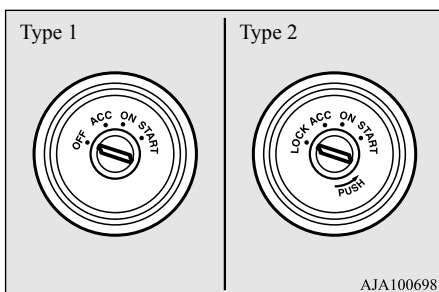
**LOCK (verrouillage) (Type 2)**

Le moteur est arrêté et le volant de direction est verrouillé. Il n'est possible d'introduire et de retirer la clé que lorsque le commutateur d'allumage est dans cette position.

**OFF (arrêt) (Type 1)**

Le moteur est coupé. Il n'est possible d'introduire et de retirer la clé que lorsque le commutateur d'allumage est dans cette position.

**ACC (accessoire)**

Permet le fonctionnement des accessoires électriques lorsque le moteur est arrêté.

**ON (marche)**

Tous les accessoires peuvent être utilisés.

**START (démarrage)**

Enclenche le démarreur. Relâchez la clé quand le moteur démarre. Elle revient automatiquement en position «ON» (marche).

**REMARQUE**

- Votre véhicule est équipé d'un système anti-démarrage électronique. Pour que vous puissiez démarrer, le code d'identification qu'envoie le transpondeur, situé à l'intérieur de la clé, doit correspondre à celui qui est enregistré sur l'ordinateur du système anti-démarrage. (Reportez-vous à la section «Système anti-démarrage électronique», page 5-4.)

**Fonction de désactivation automatique de l'alimentation en position «ACC» (accessoire)**

N00539601071

Lorsque environ 30 minutes se sont écoulées avec le commutateur d'allumage en position «ACC» (accessoire), cette fonction permet de couper automatiquement l'alimentation électrique du système audio et autres appareils électriques pouvant être utilisés sur cette position.

Quand vous sortez le commutateur d'allumage de la position «ACC» (accessoire), l'électricité est à nouveau fournie à ces appareils.

**REMARQUE**

- Vous pouvez modifier les fonctions comme suit:

## Commutateur d'allumage

**REMARQUE**

- Le délai d'extinction de l'alimentation peut être changé sur environ 60 minutes.
- La fonction de désactivation automatique des accessoires peut être désactivée.

Pour plus de détails, veuillez communiquer avec un concessionnaire agréé Mitsubishi Motors.

Sur les véhicules équipés du système Multi-Communication de Mitsubishi, vous pouvez effectuer les réglages à l'écran.

Pour plus de détails, veuillez vous reporter au manuel individuel du système Multi-communication de Mitsubishi.

**Retrait de la clé**

N00550901211

**Type 1**

Quand vous retirez la clé, commencez par placer le levier sélecteur en position «P» (stationnement), puis tournez la clé en position «OFF» (arrêt) et retirez-la.

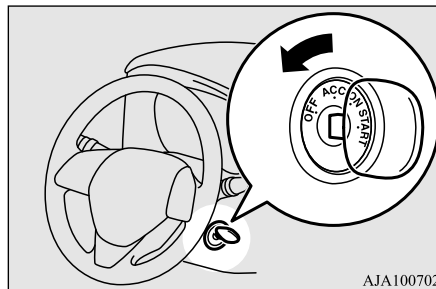

AJA100702

**REMARQUE**

- Il est impossible de retirer la clé si le levier sélecteur ne se trouve pas en position «P» (stationnement), ceci permettant de tourner le commutateur d'allumage sur «OFF» (arrêt).

**Type 2**

Avant de retirer la clé, placez d'abord le levier sélecteur sur «P» (stationnement), poussez la clé sur «ACC» (accessoire) et maintenez-la ainsi jusqu'à ce qu'elle tourne en position «LOCK» (verrouillage), et retirez-la.

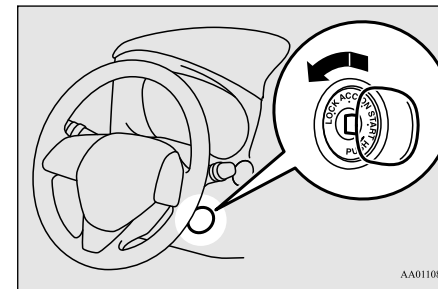

AA0110826

**REMARQUE**

- Il est impossible de retirer la clé à moins que le levier sélecteur soit en position «P» (stationnement), ce qui permet de tourner le commutateur d'allumage en position «LOCK» (verrouillage).

**ATTENTION**

- Si on arrête le moteur pendant la conduite, le servofrein cesse de fonctionner, et l'actionnement des freins demandera l'application d'un effort plus important. De même, la direction assistée n'est plus opérationnelle et l'effort manuel à fournir pour tourner le volant est donc supérieur.
- Ne laissez pas la clé en position «ON» (marche) pendant une période prolongée lorsque le moteur ne tourne pas. Cela déchargerait la batterie.

5

## Verrouillage du volant de direction (le cas échéant)

### ⚠ ATTENTION

- Ne tournez pas la clé en position «START» (démarrage) lorsque le moteur tourne déjà. Cela endommagerait le moteur du démarreur.

## 5 Verrouillage du volant de direction (le cas échéant)

N00512501222

[Pour les véhicules équipés de la clé F.A.S.T. (Free-hand Advanced Security Transmitter).]

Pour l'information d'utilisation pour les véhicules équipés de la clé F.A.S.T. (Free-hand Advanced Security Transmitter), reportez-vous à la section «Clé F.A.S.T. (Free-hand Advanced Security Transmitter): Verrouillage du volant de direction», page 5-27

[Sauf pour les véhicules équipés de la clé F.A.S.T. (Free-hand Advanced Security Transmitter).] (Véhicules équipés du système de blocage du volant)

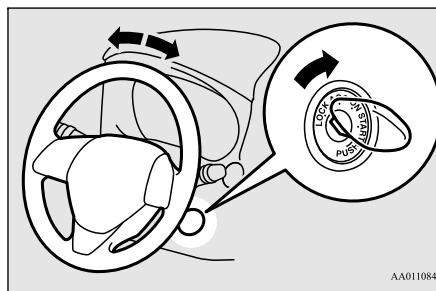

AA0110842

### Pour verrouiller

Retirez la clé de contact quand elle est en position «LOCK» (verrouillage). Tournez le volant de direction jusqu'à ce qu'il soit verrouillé.

### Pour déverrouiller

Tournez la clé de contact en position «ACC» (accessoire) tout en tournant légèrement le volant de direction.

### ⚠ ATTENTION

- Retirez la clé lorsque vous quittez le véhicule.

### 📖 REMARQUE

- Si les roues avant ne sont pas dans l'axe du véhicule, l'antivol de direction peut parfois rendre difficile le passage de la clé de la position «LOCK» (verrouillage) à «ACC» (accessoire). Tournez fermement le volant de direction vers la gauche ou la droite en tournant la clé.

## Démarrage du moteur

N00512601803

[Pour les véhicules équipés de la clé F.A.S.T. (Free-hand Advanced Security Transmitter).]

Pour de plus amples informations d'utilisation des véhicules équipés de la clé F.A.S.T. (Free-hand Advanced Security Transmitter), reportez-vous à la section «Clé F.A.S.T. (Free-hand Advanced Security Transmitter): Démarrage», page 5-14.

[Sauf pour les véhicules équipés de la clé F.A.S.T. (Free-hand Advanced Security Transmitter).]

## Conseils de démarrage

- Ne faites pas fonctionner le démarreur pendant plus de 15 secondes d'affilée car, au-delà de cette période, la batterie pourrait se décharger ou le démarreur s'endommager. Si le moteur ne démarre pas, ramenez le commutateur d'allumage en position «OFF» (arrêt) ou «LOCK» (verrouillage), attendez quelques instants, puis essayez à nouveau de démarrer. Des tentatives répétées alors que le moteur ou le démarreur tourne encore endommageront le mécanisme du démarreur.
- Si vous ne pouvez faire démarrer le moteur en raison d'une défaillance de la batterie, reportez-vous aux instructions de la rubrique «Démarrage par câbles volants» (page 8-2).
- En prolongeant la période de réchauffage, vous ne faites que consommer du carburant inutilement. Dès que le graphique à barres de l'affichage de température du liquide de refroidissement commence à bouger ou que le témoin de température s'éteint, cela signifie que le préchauffage du moteur est terminé. Reportez-vous à la section «Affichage de température du liquide de refroidissement du moteur», page 5-151 ou à la section «Témoin de température basse du liquide de refroidissement», page 5-194.

## ⚠ AVERTISSEMENT

- Si vous devez sortir votre véhicule d'un endroit clos ou mal ventilé, ne faites jamais tourner le moteur plus de temps qu'il n'est nécessaire dans cet endroit. Du monoxyde de carbone, gaz inodore et extrêmement toxique et dangereux, pourrait en effet s'accumuler et entraîner de graves blessures ou la mort.

## ⚠ ATTENTION

- Ne poussez pas le véhicule pour le faire démarrer.
- Ne faites pas tourner le moteur à haut régime et ne roulez pas à grande vitesse avant que le moteur n'ait eu le temps de se réchauffer.
- Relâchez le commutateur d'allumage dès que le moteur démarre. Sinon, vous risquez d'endommager le moteur du démarreur.

## Démarrage du moteur

Ce modèle est équipé d'un système d'injection de carburant électronique. Il s'agit d'un système qui contrôle l'injection de carburant automatiquement. Il n'est habituellement pas nécessaire d'appuyer sur la pédale d'accélérateur lorsque vous faites démarrer le moteur. Ne faites pas fonctionner le démarreur pendant plus de 15 secondes d'affilée.

## Démarrage du moteur

Pour éviter de décharger la batterie, attendez quelques secondes entre deux essais de démarrage du moteur.

1. Assurez-vous que tous les passagers sont bien assis et que leurs ceintures de sécurité sont bouclées.
2. Insérez la clé de contact.
3. Avec votre pied droit, appuyez sur la pédale de freinage et maintenez-la enfoncée.
4. Veillez à ce que le levier sélecteur soit en position «P» (stationnement).
5. Tournez le commutateur d'allumage en position «ON» (marche) et vérifiez que tous les témoins d'avertissement fonctionnent correctement avant de faire démarrer le moteur.
6. Tournez le commutateur d'allumage en position «START» (démarrage) sans appuyer sur la pédale d'accélérateur. Relâchez le commutateur d'allumage lorsque le moteur démarre.

5

## 📖 REMARQUE

- On peut entendre de petits bruits lorsque le moteur démarre. Ils disparaissent au fur et à mesure que le moteur chauffe.

## Boîte-pont automatique (le cas échéant)

### En cas de démarrage difficile

Le moteur peut refuser de démarrer après plusieurs tentatives infructueuses.

5

1. Veillez à ce que tous les dispositifs électriques de type éclairage, soufflerie de climatisation et système de désembuage de lunette arrière soient éteints.
2. Appuyez sur la pédale de freinage, enfoncez la pédale d'accélérateur à mi-course et maintenez-la dans cette position, puis démarrez le moteur. Relâchez la pédale d'accélérateur dès que le moteur a démarré.
3. Si le moteur refuse toujours de démarrer, il est possible qu'il soit noyé par un excès d'essence. Appuyez sur la pédale de freinage, enfoncez la pédale d'accélérateur à fond et maintenez-la dans cette position, puis essayez de démarrer le moteur pendant 5 à 6 secondes. Ramenez le commutateur d'allumage en position «OFF» (arrêt) ou «LOCK» (verrouillage) et relâchez la pédale d'accélérateur. Patientez quelques secondes et essayez à nouveau

de démarrer le moteur pendant 5 à 6 secondes en appuyant sur la pédale de freinage, sans toutefois appuyer sur la pédale d'accélérateur. Relâchez la clé de contact lorsque le moteur démarre. En cas de refus de démarrage, répétez ces procédures. Si le moteur refuse obstinément de démarrer, contactez votre concessionnaire local agréé Mitsubishi Motors ou un atelier de réparation de votre choix.

### Faculté de démarrage d'un véhicule à boîte-pont automatique et à transmission à variation continue (CVT) à température ambiante de -22 °F (-30 °C) ou moins

Lorsque la température ambiante est de -30 °C (-22 °F) ou inférieure, il risque d'être impossible de faire avancer le véhicule, même avec le levier sélecteur en position «D» (conduite) ou «R» (marche arrière). Ceci se produit car la boîte-pont ne s'est pas suffisamment réchauffée; ce n'est pas un signe de problème. Dans ce cas, mettez le levier sélecteur en position «P» (stationnement) et faites tourner le moteur au ralenti pendant au moins 10 minutes. La boîte-pont se réchauffera, et vous pourrez commencer à rouler normalement.

Ne quittez pas le véhicule pendant le réchauffement du véhicule.

### Utilisation du moteur MIVEC

Le moteur MIVEC adapte automatiquement la commande de soupape d'admission entre le mode de vitesse faible et le mode de vitesse élevée en fonction des conditions de conduite pour une performance maximale du moteur.

#### REMARQUE

- Pour protéger le moteur, le mode de vitesse élevée peut ne pas être choisi pendant que la température du liquide de refroidissement du moteur est basse. Dans ce cas, les révolutions du moteur n'atteignent pas plus de 5 000 tr/min, et ce même si la pédale d'accélérateur est enfoncée.

### Boîte-pont automatique (le cas échéant)

N00513200216

La boîte-pont automatique change de vitesse automatiquement en fonction des conditions de la route et de la conduite. Ceci permet d'obtenir une conduite régulière et un excellent rendement au niveau du carburant.

Vous pouvez également changer manuellement les vitesses de la boîte-pont. Reportez-vous à la section «Mode de conduite sportive», à la page 5-77.

## CONDUITE EN CÔTE

La boîte-pont empêche les passages en vitesse supérieure inutiles même quand la pédale d'accélérateur est relâchée et permet une conduite régulière.

## CONDUITE EN DESCENTE

Selon les conditions, la boîte-pont rétrograde automatiquement afin de permettre un freinage moteur plus puissant. Ceci peut contribuer à réduire le besoin d'utiliser le frein de service.

### REMARQUE

- Durant la période de rodage ou immédiatement après avoir rebranché la batterie, les changements de vitesse peuvent manquer de douceur. Cela ne signifie pas qu'il existe un problème dans la boîte-pont. Les changements de vitesse s'adouciront une fois que le système de commande électronique de la boîte-pont en aura effectué plusieurs.

## Utilisation du levier sélecteur

N00513801408

Comme mesure de précaution supplémentaire, les modèles équipés d'une boîte-pont automatique sont munis d'un dispositif de verrouillage qui maintient le levier sélecteur en position «P» (stationnement). Pour engager une autre position que la position «P» (stationnement), suivez les étapes décrites ci-dessous.

1. Appuyez sur la pédale de freinage et maintenez-la enfoncée.
2. Déplacez le levier sélecteur jusqu'à la position souhaitée.

### REMARQUE

- Le levier sélecteur reste bloqué en position «P» (stationnement) si le mode de fonctionnement sélectionné est «LOCK» (verrouillage) ou «ACC» (accessoire) ou si vous n'appuyez pas sur la pédale de freinage.

La boîte-pont possède 6 vitesses de marche avant et 1 de marche arrière.

Chaque vitesse est sélectionnée automatiquement, selon la position du levier sélecteur de vitesse, la vitesse du véhicule et la position de la pédale d'accélérateur.

## Boîte-pont automatique (le cas échéant)

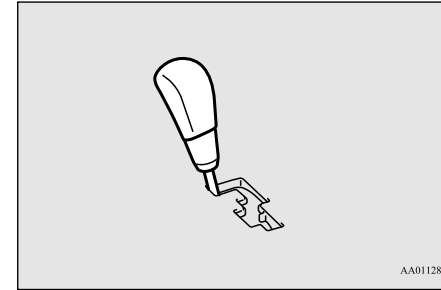

5

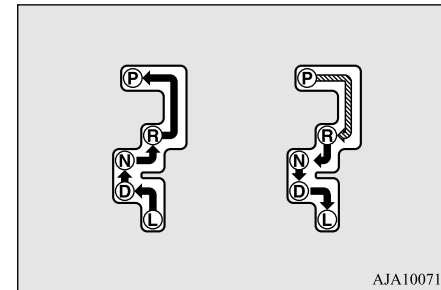

	Placez le levier sélecteur dans la grille pour l'utiliser lorsque la pédale de freinage est enfoncée.
	Placez le levier sélecteur dans la grille pour l'utiliser.

## Boîte-pont automatique (le cas échéant)

**AVERTISSEMENT**

- Appuyez toujours sur la pédale de freinage lorsque vous quittez la position «N» (point mort) pour passer à un autre rapport.

Lorsque vous commencez à rouler, ne quittez pas la position «N» (point mort) si vous appuyez sur la pédale d'accélérateur. Votre véhicule «bondira» vers l'avant ou l'arrière.

5

**REMARQUE**

- Afin d'éviter toute erreur d'opération du levier, veillez à vous arrêter brièvement sur chaque position. Après l'avoir utilisé, vérifiez la position sur l'affichage multi-information.
- Si vous ne maintenez pas la pédale de freinage enfoncée, le dispositif de verrouillage de changement de vitesse s'active pour interdire le passage du levier sélecteur de la position «P» (stationnement) à une autre position.
- Pour un changement de vitesse indiqué par  sur l'illustration, appuyez sur la pédale de freinage avant de déplacer le levier sélecteur. Si vous tentez de déplacer le levier sélecteur avant d'appuyer sur la pédale de freinage, le levier sélecteur peut s'immobiliser complètement.

**Quand le levier sélecteur reste bloqué à la position «P» (stationnement)**

N00563101044

Quand le levier sélecteur reste bloqué à la position «P» (stationnement) alors que la pédale de freinage est enfoncée et que le mode de fonctionnement se trouve sur ON (marche), il se peut que la batterie soit déchargée ou que le dispositif de verrouillage de changement de vitesse soit défaillant.

Faites immédiatement vérifier le véhicule par un concessionnaire agréé Mitsubishi Motors ou par un atelier de réparation de votre choix. Si vous devez déplacer le véhicule, forcez le levier sélecteur comme suit.

1. Veillez à serrer à fond le frein de stationnement.
2. Coupez le moteur s'il tourne.
3. Insérez la pointe d'un tournevis, recouverte d'un chiffon, dans l'encoche (A) du cache. Faites doucement levier comme illustré pour retirer le cache.

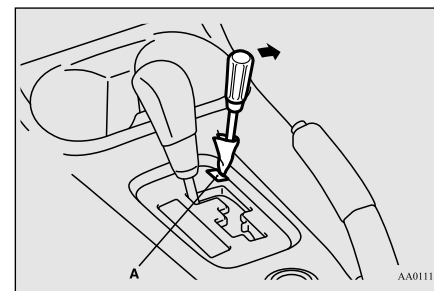

4. Enfonchez la pédale de freinage à l'aide du pied droit.

5. Insérez un tournevis dans l'orifice de relâchement (B) du dispositif de verrouillage de changement de vitesse. Passer le levier sélecteur à la position «N» (point mort) tout en enfonçant le tournevis.

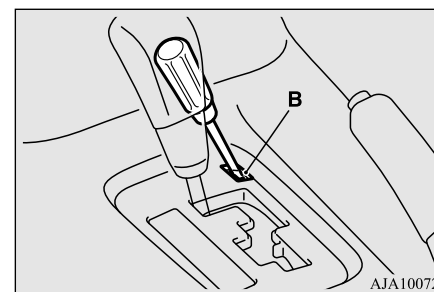



## Affichage de position du levier sélecteur

N00513901441

Lorsque le mode de fonctionnement ON (marche) est sélectionné, la position du levier sélecteur est indiquée sur l'écran du système multi-communication.

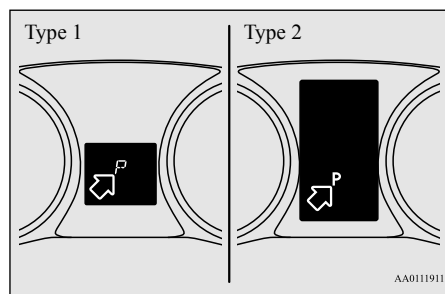

AA0111911

## Affichage d'avertissement

N00514001289

[Véhicules équipés d'un écran monochrome à cristaux liquides]

### Si le témoin de position du levier sélecteur clignote

Si le témoin de position du levier sélecteur clignote au cours d'un trajet, cela peut indi-

quer un dysfonctionnement du système de transmission automatique ou une température du liquide de transmission anormalement élevée.

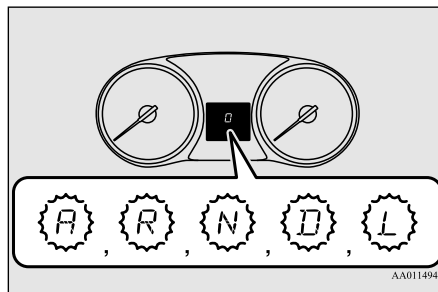

AA0114941

## REMARQUE

- Le témoin «A» sur l'affichage de position du levier sélecteur ne clignote que s'il y a un problème avec l'interrupteur de position de la transmission automatique. Il n'apparaît pas pendant la conduite normale.

## Boîte-pont automatique (le cas échéant)

### ATTENTION

- En cas de dysfonctionnement du système de transmission automatique pendant la conduite, le témoin clignote.

Dans ce cas, gardez immédiatement votre véhicule à un endroit ne présentant aucun risque, et suivez les procédures suivantes:

[Si le témoin clignote rapidement (une fois par seconde), cela signifie que le liquide de transmission automatique a atteint une température beaucoup trop élevée.]

Garez votre véhicule dans un endroit sûr, mais n'arrêtez pas le moteur. Placez le levier sélecteur sur «P» (stationnement) et ouvrez le capot. Laissez le moteur tourner au ralenti.

Au bout de quelques instants, déplacez le levier sélecteur sur une autre position et assurez-vous que le témoin de position du levier sélecteur ne clignote plus. Vous pouvez reprendre la route en toute sécurité si le témoin a cessé de clignoter.

Si le témoin continue à clignoter ou clignote de façon intermittente, faites contrôler votre véhicule par un concessionnaire agréé Mitsubishi Motors.

[Si le témoin clignote lentement (une fois toutes les 2 secondes), il est possible que le dispositif de sécurité de la transmission automatique se soit activé en raison d'un dysfonctionnement.]

Faites inspecter le véhicule par un concessionnaire agréé Mitsubishi Motors dès que possible.

5

## Boîte-pont automatique (le cas échéant)

### [Véhicules équipés d'un écran couleur à cristaux liquides]



**5**

Quand l'affichage d'avertissement ou apparaît à l'écran d'information de l'affichage multi-information pendant la conduite, il se peut qu'il y ait une défaillance au niveau de la boîte-pont automatique.

#### **ATTENTION**

- Si une défaillance se produit au niveau de la boîte-pont automatique pendant la conduite, l'affichage d'avertissement ou apparaît à l'écran d'information de l'affichage multi-information. Dans ce cas, gardez immédiatement votre véhicule à un endroit ne présentant aucun risque, et suivez les procédures suivantes:

#### **ATTENTION**

Quand l'affichage d'avertissement apparaît

Il y a surchauffe de l'huile de boîte-pont automatique. Arrêtez votre véhicule dans un endroit sûr, déplacez le levier sélecteur en position «P» (stationnement) et ouvrez le capot en laissant le moteur tourner pour permettre au moteur de refroidir. Après un certain temps, vérifiez que l'affichage d'avertissement ait disparu. Vous pouvez recommencer à conduire en toute sécurité si l'affichage a disparu. Si l'affichage d'avertissement reste présent ou clignote fréquemment, faites contrôler votre véhicule par un concessionnaire agréé Mitsubishi Motors ou l'atelier de réparation de votre choix.

Quand l'affichage d'avertissement apparaît

Il est possible que quelque chose d'inhabituel soit en train de se produire dans la boîte-pont automatique, ce qui provoque l'activation d'un dispositif de sécurité. Faites inspecter votre véhicule par un concessionnaire agréé Mitsubishi Motors ou l'atelier de réparation de votre choix dès que possible.

## Positions du levier sélecteur

N00514201395

### «P» (stationnement)

Dans cette position, la boîte-pont est bloquée pour empêcher le véhicule de bouger. Le moteur peut être mis en marche à partir de la position «P» (stationnement).

### «R» (marche arrière)

Ne placez le levier à cette position qu'une fois le véhicule à l'arrêt complet.

#### **ATTENTION**

- Ne mettez jamais le levier sélecteur en position «P» (stationnement) ou «R» (marche arrière) lorsque le véhicule est en mouvement. Si le levier est passé en position «P» (stationnement) ou «R» (marche arrière) alors que le véhicule est en mouvement, la boîte-pont risque d'être endommagée.

### «N» (point mort)

Dans cette position, les engrenages de la boîte-pont ne sont pas engagés. Cette position a le même effet que le point mort sur une boîte-pont manuelle. Utilisez-la lorsque le

véhicule est arrêté pendant un assez long moment en cours de trajet, dans un embouteillage par exemple.

### ⚠ AVERTISSEMENT

- Ne placez jamais le levier sélecteur en position «N» (point mort) pendant la conduite, car il pourrait glisser involontairement en position «P» (stationnement) ou «R» (marche arrière) et endommager la boîte-pont.
- Lorsque vous êtes garé dans une pente, sélectionnez la position «P» (stationnement) plutôt que la position «N» (point mort) avant de démarrer le moteur afin d'éviter que le véhicule ne se mette en mouvement.
- Pour empêcher le véhicule de se mettre en mouvement, maintenez toujours votre pied sur la pédale de freinage lorsque le levier sélecteur est en position «N» (point mort), ou lorsque vous sélectionnez ou quittez la position «N» (point mort).

### «D» (conduite)

Choisissez cette position lorsque vous conduisez en ville et sur autoroute. La boîte-pont change automatiquement le rapport de transmission selon la route et les conditions de conduite.

### ⚠ ATTENTION

- Pour éviter d'endommager la boîte-pont, ne passez jamais de la position «R» (marche arrière) à la position «D» (conduite) lorsque le véhicule roule.

### «L» (BAS)

Cette position doit être utilisée lorsque vous grimpez des côtes extrêmement raides et lorsque vous appliquez le frein moteur à des vitesses réduites lors de la descente de pentes très abruptes.

### ⚠ AVERTISSEMENT

- cette position peut être utilisée en cas d'utilisation maximale du frein moteur. Veillez à ne pas changer de vitesses soudainement en position «L» (bas). L'application soudaine du frein moteur risque de faire patiner les pneus. Sélectionnez cette position en tenant compte de l'état de la route et de la vitesse du véhicule.

### Mode de conduite sportive

N00514401456

Que le véhicule soit à l'arrêt ou qu'il roule avec le levier sélecteur en position «D» (conduite) ou «L» (bas), vous pouvez sélec-

### Boîte-pont automatique (le cas échéant)

tionner le mode de conduite sportive en tirant l'un des sélecteurs de vitesse au volant type palette Sportronic vers vous.

En mode de conduite sportive, il est possible d'effectuer des changements de vitesse rapides simplement en utilisant le sélecteur de vitesse au volant type palette Sportronic.

Contrairement à la boîte-pont manuelle, le mode de conduite sportive permet les changements de vitesse avec la pédale d'accélérateur enfoncée.

5

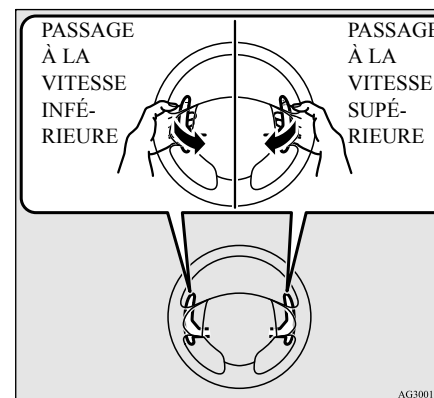

+ (PASSAGE À LA VITESSE SUPÉRIEURE)

La boîte-pont passe la vitesse supérieure d'une vitesse à la fois à chaque opération.

## Boîte-pont automatique (le cas échéant)

### – (PASSAGE À LA VITESSE INFÉRIEURE)

La boîte-pont rétrograde d'une vitesse à la fois à chaque opération.

Pour revenir en mode «D» (conduite) ou «L» (bas), tirez le sélecteur de vitesse au volant type palette Sportronic du côté +(passage à la vitesse supérieure) pendant plus de 2 secondes.

Quand vous revenez en position de fonctionnement «D» (conduite) ou «L» (bas), l'affichage de position du levier sélecteur passe à la position «D» (conduite) ou «L» (bas).

**5**

### **⚠ ATTENTION**

- En mode de conduite sportive, le conducteur doit effectuer les passages aux vitesses supérieures en fonction des conditions de route, en veillant à maintenir le régime du moteur au-dessous de la zone rouge.
- L'actionnement répété et continu du sélecteur de vitesse au volant type palette Sportronic change continuellement la position de la vitesse.
- Les vitesses peuvent ne pas être changées quand les sélecteurs type palette latéraux sont actionnés en même temps.

### **REMARQUE**

- Les vitesses peuvent seulement être sélectionnées vers l'avant de la 1e à la 6e. Pour passer en marche arrière ou garer le véhicule, mettez le levier sélecteur en position «R» (marche arrière) ou «P» (stationnement).
- Pour garder une bonne performance, la boîte-pont peut refuser d'effectuer un passage à la vitesse supérieure quand le levier sélecteur est déplacé en position «+» (passage à la vitesse supérieure) à certaines vitesses du véhicule. De même, pour éviter de suremballer le moteur, la boîte-pont peut refuser d'effectuer une rétrogradation quand le levier est déplacé en position «-» (passage à la vitesse inférieure) à certaines vitesses du véhicule. Quand ceci se produit, une sonnerie retentit pour indiquer que la rétrogradation ne va pas se produire.
- Le véhicule rétrograde automatiquement lorsqu'il ralentit. Avant que le véhicule ne s'arrête, la 1re vitesse est automatiquement sélectionnée.
- Quand le levier sélecteur est en position «D» (conduite) et le mode de conduite sportive est sélectionné, le véhicule retourne automatiquement en fonctionnement «D» (conduite) si le véhicule a été arrêté.
- Lorsque le levier sélecteur est en position «L» (bas) et le mode sportif est sélectionné, le véhicule reste en mode de conduite sportive sans retourner en fonctionnement «L» (bas) même s'il a été arrêté.

### **REMARQUE**

- Le passage à une vitesse supérieure peut s'effectuer automatiquement en mode de conduite sportive quand le régime moteur augmente et s'approche de la zone rouge du compte-tours (la partie rouge du cadran du compte-tours).
- Pour démarrer sur une route glissante, tirez le sélecteur de vitesse au volant type palette Sportronic vers le côté + (passage à la vitesse supérieure) pour sélectionner la 2e vitesse. Tirez le sélecteur de vitesse au volant type palette Sportronic vers le côté - (passage à la vitesse inférieure) pour revenir en 1ère vitesse.
- Quand vous actionnez le sélecteur de vitesse au volant type palette Sportronic avec le levier sélecteur en position «L» (bas), le changement de vitesse ne s'effectue pas parce que la plage des vitesses sélectionnables est limitée.

## Affichage du mode de conduite sportive

N00538801180

En mode de conduite sportive, la vitesse sélectionnée s'affiche sur l'écran d'information de l'affichage multi-information.

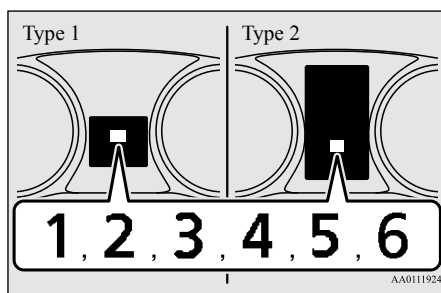

### REMARQUE

- Lorsque vous conduisez en mode de conduite sportive, il se peut que l'affichage du mode de conduite sportive change et indique «D» (conduite) rendant alors impossible les changements de vitesse en mode de conduite sportive.

Cela signifie que les commandes de conduite en position «D» (conduite) fonctionnent normalement en vue de diminuer la température de l'huile de boîte-pont automatique. Cela ne signifie donc nullement qu'il y a une défaillance. Une fois que la température de l'huile de boîte-pont automatique a baissé, le passage de vitesse en mode de conduite sportive est alors possible à nouveau.

## Fonctionnement de la boîte-pont automatique

N00514501369

### ATTENTION

- Avant de sélectionner une vitesse lorsque le moteur tourne et que le véhicule est à l'arrêt, appuyez fermement sur la pédale de freinage pour éviter que le véhicule n'avance de lui-même.

Le véhicule commence à avancer dès que la vitesse est enclenchée, en particulier lorsque le régime du moteur ou la vitesse du ralenti sont élevés, ou lorsque la climatisation est en marche.

Les freins doivent être relâchés uniquement lorsque vous êtes prêt à partir.

- Maintenez toujours la pédale de freinage enfoncée avec le pied droit.
- Si vous utilisez le pied gauche, vous risquez d'appuyer moins rapidement sur la pédale en cas d'urgence.
- Afin d'empêcher une accélération brutale, n'emballez jamais le moteur lorsque vous changez de vitesse à partir de la position «P» (stationnement) ou «N» (point mort).
- Si vous appuyez sur la pédale d'accélérateur lorsque l'autre pied est posé sur la pédale de freinage, vous risquez de nuire à l'efficacité du freinage et d'user prématurément les plaquettes de frein.

## Boîte-pont automatique (le cas échéant)

### ATTENTION

- Recourez toujours à la position de levier sélecteur correspondant le mieux aux conditions de conduite actuelle.

Ne reculez jamais en roue libre dans une descente lorsque le levier est en position [«D» (conduite), «L» (bas) ou en mode de conduite sportive] et n'avancez jamais en roue libre dans une descente lorsque le levier est en position «R» (marche arrière).

Une coupure du moteur réclamerait un effort accru sur la pédale de freinage et sur le volant de direction, et pourrait être la cause d'un accident.

- Ne faites pas monter le moteur en régime tout en appuyant sur la pédale de freinage quand le véhicule est à l'arrêt.

Ceci peut endommager la boîte-pont.

De plus, quand vous appuyez sur la pédale d'accélérateur tout en appuyant sur la pédale de freinage avec le levier sélecteur en position «D» (conduite), le régime du moteur peut ne pas monter aussi haut que lorsqu'on effectue la même opération avec le levier sélecteur en position «N» (point mort).

### Accélération en dépassement

Pour un supplément d'accélération en position «D» (conduite) (lors du dépassement d'un autre véhicule), appuyez sur la pédale d'accélérateur au plancher. La boîte-pont

## Transmission à variation continue (CVT) (le cas échéant)

automatique rétrograde alors automatiquement à la vitesse inférieure.

### REMARQUE

- En mode de conduite sportive, le véhicule ne rétrograde pas lorsque vous appuyez à fond sur l'accélérateur.

5

### Attente

Pendant les brèves périodes d'attente, par exemple à un feu, vous pouvez laisser une vitesse enclenchée et maintenir le véhicule à l'arrêt avec le frein de service.

Pour les périodes d'attente plus prolongées lorsque le moteur tourne, placez le levier sélecteur en position «N» (point mort) et appliquez le frein de stationnement, tout en maintenant le véhicule immobile à l'aide du frein de service.

Avant de repartir après avoir arrêté le véhicule, vérifiez que le levier sélecteur est en position «D» (conduite) ou en mode de conduite sportive.

### ATTENTION

- Pour éviter toute surchauffe de votre boîte-pont, ne tentez jamais d'immobiliser votre véhicule sur une pente en actionnant l'accélérateur. Serrez toujours le frein de stationnement et/ou le frein de service.

5-80 Fonctions et commandes

### ATTENTION

- N'emballez pas le moteur sans raisons quand le véhicule est à l'arrêt. Une accélération inattendue peut se produire si le levier sélecteur est dans une position autre que «P» (stationnement) ou «N» (point mort).



### Stationnement

Pour stationner le véhicule, arrêtez-le d'abord complètement, serrez à fond le frein de stationnement, puis mettez le levier sélecteur en position «P» (stationnement).

### Lorsque la boîte-pont automatique n'effectue aucun changement de vitesse

Si la boîte-pont n'effectue aucun changement de rapport lorsque vous conduisez ou si votre véhicule ne prend pas assez de vitesse au démarrage dans une côte, il se peut qu'il y ait une anomalie dans la boîte-pont, ce qui active un dispositif de sécurité. Faites vérifier le véhicule par un concessionnaire agréé Mitsubishi Motors ou l'atelier de réparation de votre choix dès que possible.

### REMARQUE

- Quand l'affichage d'avertissement  et la mention «SLOW DOWN» (ralentissez), ou encore l'affichage d'avertissement  et la mention «SERVICE REQUIRED» (entretien nécessaire) apparaissent sur l'écran d'information de l'affichage multi-information, la boîte-pont automatique pourrait présenter un dysfonctionnement. Reportez-vous à la section «Boîte-pont automatique: affichage d'avertissement», page 5-75.

### Transmission à variation continue (CVT) (le cas échéant)

N00560201060

La transmission à variation continue (CVT) change automatiquement et continuellement son rapport de transmission en fonction de la route et des conditions de conduite. Ceci aide à obtenir une conduite régulière et un excellent rendement de la consommation en carburant.

Si votre véhicule est équipé du sélecteur de vitesse au volant type palette Sportronic, vous pouvez passer à la vitesse supérieure ou inférieure manuellement. Reportez-vous à la section «Mode de conduite sportive», page 5-86.

## Transmission à variation continue (CVT) (le cas échéant)

### CONDUITE EN CÔTE

La transmission empêche les passages en vitesse supérieure inutiles même quand la pédale d'accélérateur est relâchée et permet une conduite régulière.

### CONDUITE EN DESCENTE

En fonction des conditions, la transmission rétrograde automatiquement pour obtenir un frein moteur plus puissant. Ceci peut réduire le besoin d'utiliser le frein de service.

### Fonctionnement du levier sélec- teur

N00560301074

Comme mesure de précaution supplémentaire, les modèles avec transmission à variation continue sont munis d'un dispositif de verrouillage qui maintient le levier sélecteur en position «P» (stationnement). Pour engager une autre position que la position «P» (stationnement), suivez les étapes décrites ci-dessous.

1. Appuyez sur la pédale de freinage et maintenez-la enfoncée.
2. Déplacez le levier sélecteur jusqu'à la position souhaitée.

### REMARQUE

- Le levier sélecteur reste bloqué sur «P» (stationnement) si le commutateur d'allumage est en position «OFF» (arrêt), «LOCK» (verrouillage) ou «ACC» (accessoire), si vous avez retiré la clé ou si vous ne maintenez pas la pédale de freinage enfoncée.

Le CVT sélectionne automatiquement un rapport optimal lorsque le levier sélecteur est en position «D» (conduite) en fonction de la vitesse du véhicule et de la position de la pédale d'accélérateur.

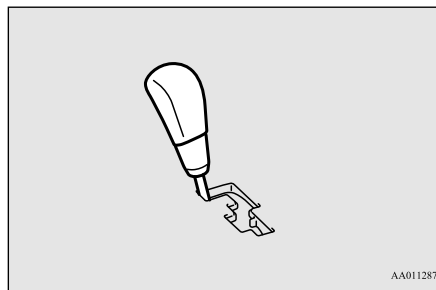

Sauf pour les véhicules équipés du sélecteur de vitesse au volant type palette Sportronic

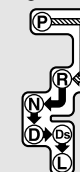
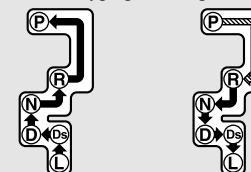

5

Pour les véhicules équipés du sélecteur de vitesse au volant type palette Sportronic

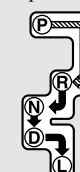
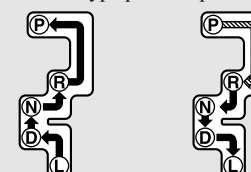

AJM100706



Placez le levier sélecteur dans la grille pour l'utiliser lorsque la pédale de freinage est enfoncée.



Placez le levier sélecteur dans la grille pour l'utiliser.

## Transmission à variation continue (CVT) (le cas échéant)

**AVERTISSEMENT**

- Appuyez toujours sur la pédale de freinage lorsque vous quittez la position «N» (point mort) pour passer à une autre position du levier sélecteur.

Lorsque vous commencez à rouler, ne quittez pas la position «N» (point mort) si vous appuyez sur la pédale d'accélérateur. Votre véhicule «bondira» vers l'avant ou l'arrière.

**5****REMARQUE**

- Afin d'éviter toute erreur d'opération du levier, veillez à vous arrêter brièvement sur chaque position. Après l'avoir utilisé, vérifiez la position sur l'affichage multi-information.
- Si vous ne maintenez pas la pédale de freinage enfoncée, le dispositif de verrouillage de changement de vitesse s'active pour interdire le passage du levier sélecteur de la position «P» (stationnement) à une autre position.
- Pour un changement de vitesse indiqué par  sur l'illustration, appuyez sur la pédale de freinage avant de déplacer le levier sélecteur. Si vous tentez de déplacer le levier sélecteur avant d'appuyer sur la pédale de freinage, le levier sélecteur peut s'immobiliser complètement.

**Quand le levier sélecteur reste bloqué à la position «P» (stationnement)**

N00563301059

Quand le levier sélecteur reste bloqué à la position «P» (stationnement) alors que la pédale de freinage est enfoncée et que le commutateur d'allumage ou le mode de fonctionnement se trouve sur la position «ON» (marche), il se peut que la batterie soit déchargée ou que le dispositif de verrouillage de changement de vitesse soit défaillant.

Faites immédiatement vérifier le véhicule par un concessionnaire agréé Mitsubishi Motors ou par un atelier de réparation de votre choix. Si vous devez déplacer le véhicule, forcez le levier sélecteur comme suit.

1. Veillez à serrer à fond le frein de stationnement.
2. Coupez le moteur s'il tourne.
3. Insérez la pointe d'un tournevis, recouverte d'un chiffon, dans l'encoche (A) du cache. Faites doucement levier comme illustré pour retirer le cache.

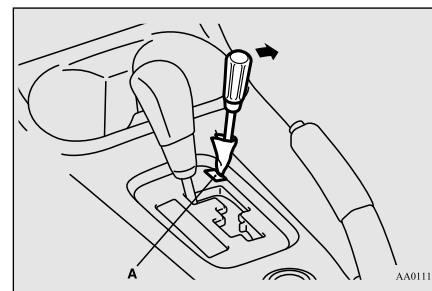

4. Enfoncée la pédale de freinage à l'aide du pied droit.

5. Insérer un tournevis dans l'orifice de relâchement (B) du dispositif de verrouillage de changement de vitesse. Passer le levier sélecteur à la position «N» (point mort) tout en enfonçant le tournevis.

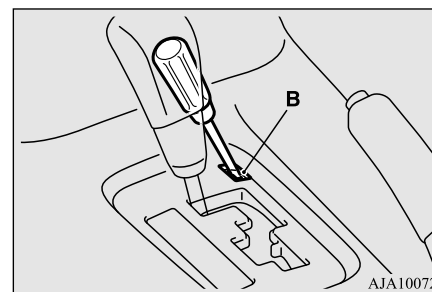



## Transmission à variation continue (CVT) (le cas échéant)

**Affichage de position du levier sélecteur**

N00560401088

Quand le commutateur d'allumage est en position «ON» (marche) ou que vous sélectionnez le mode de fonctionnement MARCHE, la position du levier sélecteur s'affiche sur l'écran multi-information.

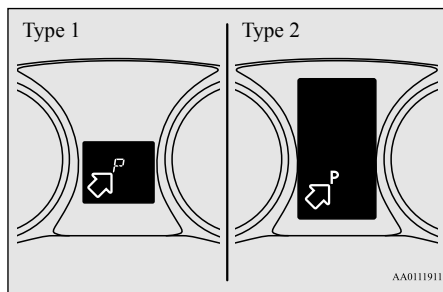
**Quand l'affichage de position du levier sélecteur clignote**

N00582900031

**AVERTISSEMENT**

- Pour éviter tout mouvement non souhaité du véhicule, maintenez la pédale de freinage enfoncée à l'aide de votre pied droit et n'appuyez pas sur la pédale d'accélérateur pendant que l'affichage de position du levier sélecteur clignote.

Si la température ambiante est basse, l'affichage de position du levier sélecteur sur l'affichage multi-information peut clignoter si le levier sélecteur est placé en position «D» (conduite), «Ds» (rétrogradation et conduite sportive), «L» (bas) ou «R» (marche arrière) immédiatement après le démarrage du moteur. Ceci indique que la transmission a besoin de se réchauffer. Pendant que l'affichage clignote, le véhicule ne bouge pas car la transmission se désengage tant que le réchauffage n'est pas terminé, même si le levier sélecteur est placé en position «D» (conduite), «Ds» (rétrogradation et conduite sportive), «L» (bas) ou «R» (marche arrière).

Quand l'affichage de position du levier sélecteur clignote, suivez la procédure suivante:

1. Appuyez sur la pédale de freinage avec votre pied droit et placez le levier sélecteur en position «N» (point mort) pendant plusieurs secondes.
2. Laissez la pédale enfoncée puis placez le levier sélecteur en position «D» (conduite), «Ds» (rétrogradation et conduite sportive), «L» (bas) ou «R» (marche arrière). Si l'affichage de position du levier sélecteur s'arrête de clignoter, le réchauffement est terminé et la transmission fonctionne normalement.
3. Si l'affichage clignote toujours, répétez les étapes 1 et 2 ci-dessus.

**5****REMARQUE**

- Pendant que l'affichage de position du levier sélecteur clignote, un avertisseur sonore retentit de manière intermittente.

**Affichage d'avertissement**

N00560501076

[Véhicules équipés d'un écran monochrome à cristaux liquides]

**Si le témoin de position du levier sélecteur clignote**

Si le témoin de position du levier sélecteur clignote au cours d'un trajet, cela peut indi-

## Transmission à variation continue (CVT) (le cas échéant)

quer un dysfonctionnement du système de transmission automatique ou une température de l'huile de transmission à variation continue (CVT) anormalement élevée.

5

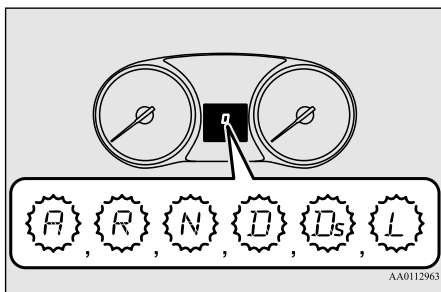

### REMARQUE

- Le témoin «A» sur l'affichage de position du levier sélecteur ne clignote que s'il y a un problème avec l'interrupteur de position de la transmission à variation continue (CVT). Il n'apparaît pas pendant la conduite normale.

### ATTENTION

- En cas de dysfonctionnement du système de transmission à variation continue (CVT) au cours d'un trajet, le témoin clignote.

Dans ce cas, gardez immédiatement votre véhicule à un endroit ne présentant aucun risque, et suivez les procédures suivantes:

[Si le témoin clignote rapidement (une fois par seconde), cela signifie que le liquide de transmission CVT a atteint une température beaucoup trop élevée.]

Garez votre véhicule dans un endroit sûr, mais n'arrêtez pas le moteur. Placez le levier sélecteur sur «P» (stationnement) et ouvrez le capot. Laissez le moteur tourner au ralenti. Au bout de quelques instants, déplacez le levier sélecteur sur une autre position et assurez-vous que le témoin de position du levier sélecteur ne clignote plus. Vous pouvez reprendre la route en toute sécurité si le témoin a cessé de clignoter.



Si le témoin continue à clignoter ou clignote de façon intermittente, faites contrôler votre véhicule par un concessionnaire agréé Mitsubishi Motors.

[Si le témoin clignote lentement (une fois toutes les 2 secondes), il est possible que le dispositif de sécurité de la transmission CVT se soit activé en raison d'un dysfonctionnement.]



Faites inspecter le véhicule par un concessionnaire agréé Mitsubishi Motors dès que possible.

### [Véhicules équipés d'un écran couleur à cristaux liquides]



Quand l'affichage d'avertissement  ou  apparaît à l'écran d'information de l'affichage multi-information pendant la conduite, il se peut qu'il y ait une défaillance au niveau de la transmission à variation continue.

### ATTENTION

- Si une défaillance se produit au niveau de la transmission à variation continue pendant la conduite, l'affichage d'avertissement  ou  apparaît à l'écran d'information de l'affichage multi-information.

Si cela se produit, veuillez suivre les procédures suivantes:

[quand l'affichage d'avertissement  apparaît]

Il y a surchauffe du liquide de transmission à variation continue (CVT). Le contrôle du moteur peut s'activer pour diminuer la température de l'huile de la transmission à variation continue (CVT), entraînant la baisse du régime du moteur et de la vitesse du véhicule. Dans ce cas, adoptez l'une des mesures suivantes.

- Ralentissez le véhicule.

## Transmission à variation continue (CVT) (le cas échéant)

**ATTENTION**

- Arrêtez votre véhicule à un endroit sûr, déplacez le levier sélecteur en position «P» (stationnement) et ouvrez le capot en laissant le moteur tourner pour permettre au moteur de refroidir.

Après un certain temps, vérifiez que l'affichage d'avertissement  ait disparu. Vous pouvez recommencer à conduire en toute sécurité si l'affichage a disparu. Si l'affichage d'avertissement reste présent ou clignote fréquemment, faites contrôler votre véhicule par un concessionnaire agréé Mitsubishi Motors ou l'atelier de réparation de votre choix.

[quand l'affichage d'avertissement  apparaît]

Il est possible que quelque chose d'inhabituel soit en train de se produire au niveau de la transmission à variation continue, ce qui provoque l'activation d'un dispositif de sécurité. Faites inspecter votre véhicule par un concessionnaire agréé Mitsubishi Motors ou l'atelier de réparation de votre choix dès que possible.

**Positions du levier sélecteur**

N00560601080

**«P» (stationnement)**

Dans cette position, la boîte de vitesses est bloquée pour empêcher le véhicule de bouger. Le moteur peut être mis en marche à partir de la position «P» (stationnement).

**«R» (marche arrière)**

Ne placez le levier à cette position qu'une fois le véhicule à l'arrêt complet.

**ATTENTION**

- Ne mettez jamais le levier sélecteur en position «P» (stationnement) ou «R» (marche arrière) lorsque le véhicule est en mouvement. Si le levier est passé en position «P» (stationnement) ou «R» (marche arrière) alors que le véhicule est en mouvement, la boîte de vitesses risque d'être endommagée.

**«N» (point mort)**

Dans cette position, les engrenages de la boîte de vitesses ne sont pas engagés. Cette position a le même effet que le point mort sur une boîte-pont manuelle. Utilisez-la lorsque le

véhicule est arrêté pendant un assez long moment en cours de trajet, dans un embouteillage par exemple.

**AVERTISSEMENT**

- Ne placez jamais le levier sélecteur en position «N» (point mort) pendant la conduite, car il pourrait glisser involontairement en position «P» (stationnement) ou «R» (marche arrière) et endommager la boîte de vitesses.
- Lorsque vous êtes garé dans une pente, sélectionnez la position «P» (stationnement) plutôt que la position «N» (point mort) avant de démarrer le moteur afin d'éviter que le véhicule ne se mette en mouvement.
- Pour empêcher le véhicule de se mettre en mouvement, maintenez toujours votre pied sur la pédale de freinage lorsque le levier sélecteur est en position «N» (point mort), ou lorsque vous sélectionnez ou quittez la position «N» (point mort).

5

**«D» (conduite)**

Choisissez cette position lorsque vous conduisez en ville et sur autoroute. La boîte de vitesses change automatiquement et continuellement le rapport de transmission selon la route et les conditions de conduite.

## Transmission à variation continue (CVT) (le cas échéant)

**ATTENTION**

- Pour éviter d'endommager la boîte de vitesses, ne placez jamais le levier sélecteur en position «D» (conduite) à partir de la position «R» (marche arrière) lorsque le véhicule roule.

**5**

### «Ds» PASSAGE À LA VITESSE INFÉRIEURE ET CONDUITE SPORTIVE (sauf pour les véhicules équipés du sélecteur de vitesse au volant type palette Sportronic)

Utilisez ce rapport lorsque le frein moteur est nécessaire, ou pour obtenir une conduite sportive puissante.

### «L» BAS

Cette position doit être utilisée lorsque vous grimpez des côtes extrêmement raides et lorsque vous appliquez le frein moteur à des vitesses réduites lors de la descente de pentes très abruptes.

**AVERTISSEMENT**

- Cette position peut être utilisée en cas d'utilisation du frein moteur maximale. Veillez à ne pas changer de vitesses soudainement en position «L» (bas). L'application soudaine du frein moteur risque de faire patiner les pneus. Sélectionnez cette position en tenant compte de l'état de la route et de la vitesse du véhicule.

### Mode de conduite sportive (pour les véhicules équipés du sélecteur de vitesse au volant type palette Sportronic)

N00560701081

Que le véhicule soit à l'arrêt ou qu'il roule avec le levier sélecteur en position «D» (conduite), vous pouvez sélectionner le mode de conduite sportive en tirant un des sélecteurs de vitesse au volant type palette Sportronic vers vous.

En mode de conduite sportive, il est possible d'effectuer des changements de vitesse rapides simplement en utilisant le sélecteur de vitesse au volant type palette Sportronic. Contrairement à la boîte-pont manuelle, le mode de conduite sportive permet les changements de vitesse avec la pédale d'accélérateur enfoncée.

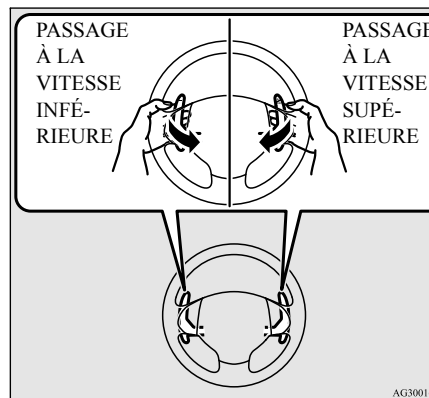

+ (PASSAGE À LA VITESSE SUPÉRIEURE)

La boîte de vitesses passe la vitesse supérieure d'une vitesse à la fois à chaque opération.

- (PASSAGE À LA VITESSE INFÉRIEURE)

La boîte de vitesses passe la vitesse inférieure d'une vitesse à la fois à chaque opération.

Pour revenir en mode «D» (conduite), tirez le sélecteur de vitesse au volant type palette Sportronic du côté + (passage à la vitesse supérieure) pendant plus de 2 secondes.

Quand vous revenez en position de fonctionnement «D» (conduite), l'affichage de positionnement «D» (conduite), l'affichage de positionnement «D» (conduite), l'affichage de positionnement «D» (conduite), l'affichage de positionnement «D» (conduite).

## Transmission à variation continue (CVT) (le cas échéant)

tion du levier sélecteur passe à la position «D» (conduite).

**ATTENTION**

- Le passage à une vitesse supérieure ne s'effectue pas automatiquement en mode de conduite sportive. Le conducteur doit effectuer ces passages en fonction des conditions des routes, en veillant à maintenir le régime du moteur au-dessous de la zone rouge sur le tachymètre.
- L'actionnement répété et continu du sélecteur de vitesse au volant type palette Sportronic change continuellement la position de la vitesse.
- Les vitesses peuvent ne pas être changées quand les sélecteurs type palette latéraux sont actionnés en même temps.

**REMARQUE**

- Les vitesses peuvent seulement être sélectionnées vers l'avant de la 1e à la 6e. Pour passer en marche arrière ou garer le véhicule, mettez le levier sélecteur en position «R» (marche arrière) ou «P» (stationnement).

**REMARQUE**

- Pour garder une bonne performance, la transmission peut refuser d'effectuer un passage à la vitesse supérieure quand le sélecteur de vitesse au volant type palette Sportronic est déplacé en position «+ (PASSAGE À LA VITESSE SUPÉRIEURE)» à certaines vitesses du véhicule. De même, pour éviter de sur-emballer le moteur, la transmission peut refuser d'effectuer une rétrogradation quand le sélecteur de vitesse au volant type palette Sportronic est déplacé en position «- (passage à la vitesse inférieure)» à certaines vitesses du véhicule. Quand ceci se produit, une sonnerie retentit pour indiquer que la rétrogradation ne va pas se produire.
- Le véhicule rétrograde automatiquement lorsqu'il ralentit. Avant que le véhicule ne s'arrête, la 1re vitesse est automatiquement sélectionnée. De plus, le véhicule retourne automatiquement en mode de fonctionnement «D» (conduite) si vous arrêtez le véhicule.
- Quand le sélecteur est en position «L» (bas), le mode de conduite sportive n'est pas sélectionné, même si vous actionnez le sélecteur de vitesse au volant type palette Sportronic.

**Affichage du mode de conduite sportive**

N00560901067

En mode de conduite sportive, la vitesse sélectionnée s'affiche sur l'écran d'information de l'affichage multi-information.

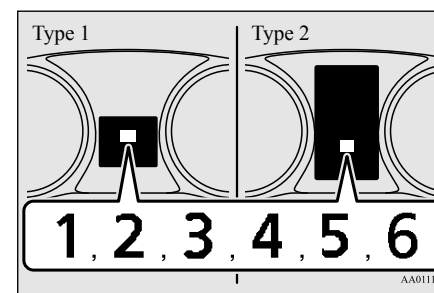
**5**

## Transmission à variation continue (CVT) (le cas échéant)

**Fonctionnement de la transmission à variation continue (CVT)**

N00560801053

**5****ATTENTION**

- Avant de sélectionner une position lorsque le moteur tourne et le véhicule est à l'arrêt, appuyez fermement sur la pédale de freinage pour éviter que le véhicule n'avance de lui-même.  
Le véhicule commence à avancer dès que la transmission à variation continue est enclenchée, en particulier lorsque le régime du moteur ou la vitesse du ralenti sont élevés, ou lorsque la climatisation est en marche.  
Les freins doivent être relâchés uniquement lorsque vous êtes prêt à partir.
- Maintenez toujours la pédale de freinage enfoncée avec le pied droit.  
Si vous utilisez le pied gauche, vous risquez d'appuyer moins rapidement sur la pédale en cas d'urgence.
- Afin d'empêcher une accélération brutale, n'emballiez jamais le moteur lorsque vous changez de vitesse à partir de la position «P» (stationnement) ou «N» (point mort).
- Si vous appuyez sur la pédale d'accélérateur lorsque l'autre pied est posé sur la pédale de freinage, vous risquez de nuire à l'efficacité du freinage et d'user prématurément les plaquettes de frein.

**ATTENTION**

- Recourez toujours à la position de levier sélecteur correspondant le mieux aux conditions de conduite actuelle.  
Ne reculez jamais en roue libre dans une descente alors que le levier est en position [«D» (Conduite), «Ds» (Rétrogradation et conduite sportive), «L» (Bas) ou en mode de conduite sportive] et n'avancez jamais en roue libre dans une descente alors que le levier est en position «R» (Marche arrière).  
Une coupure du moteur réclamerait un effort accru sur la pédale de freinage et sur le volant de direction, et pourrait être la cause d'un accident.
- Ne faites pas monter le moteur en régime tout en appuyant sur la pédale de freinage quand le véhicule est à l'arrêt.  
Ceci peut endommager la transmission à variation continue.  
De plus, quand vous appuyez sur la pédale d'accélérateur tout en appuyant sur la pédale de freinage avec le levier sélecteur en position «D» (conduite), le régime du moteur peut ne pas monter aussi haut que lorsqu'on effectue la même opération avec le levier sélecteur en position «N» (point mort).

**Accélération en dépassement**

Pour un supplément d'accélération en position «D» (conduite) (lors du dépassement d'un autre véhicule), appuyez sur la pédale

d'accélérateur au plancher. La transmission à variation continue rétrograde alors automatiquement.

**REMARQUE**

- En mode de conduite sportive, le véhicule ne rétrograde pas lorsque vous appuyez à fond sur l'accélérateur.

**Attente**

Pendant les brèves périodes d'attente, par exemple à un feu, vous pouvez laisser une position du levier sélecteur enclenchée et maintenir le véhicule à l'arrêt avec le frein de service.

Pour les périodes d'attente plus prolongées lorsque le moteur tourne, placez le levier sélecteur en position «N» (point mort) et appliquez le frein de stationnement, tout en maintenant le véhicule immobile à l'aide du frein de service.

Avant de repartir après avoir arrêté le véhicule, vérifiez que le levier sélecteur est en position «D» (conduite) ou en mode de conduite sportive.

## Système 4 roues motrices contrôlé électroniquement (le cas échéant)

**ATTENTION**

- Pour éviter toute surchauffe de votre boîte de vitesses, ne tentez jamais d'immobiliser votre véhicule sur une pente en actionnant l'accélérateur. Serrez toujours le frein de stationnement et/ou le frein de service.
- N'emballez pas le moteur sans raisons quand le véhicule est à l'arrêt. Une accélération inattendue peut se produire si le levier sélecteur est dans une position autre que «P» (stationnement) ou «N» (point mort).

**Stationnement**



Pour stationner le véhicule, arrêtez-le d'abord complètement, serrez à fond le frein de stationnement, puis mettez le levier sélecteur en position «P» (stationnement).

**Lorsque la transmission à variation continue n'effectue aucun changement de rapport**

Si la transmission à variation continue n'effectue aucun changement de rapport lorsque vous conduisez ou si votre véhicule ne prend pas assez de vitesse au démarrage dans une côte, il se peut qu'il y ait une anomalie dans la transmission, ce qui active un dispositif de sécurité. Faites vérifier le véhi-

cule par un concessionnaire agréé Mitsubishi Motors ou l'atelier de réparation de votre choix dès que possible.

**REMARQUE**

- [Pour les véhicules équipés d'un compteur LCD monochrome]  
Si le témoin de position du levier sélecteur clignote au cours d'un trajet, cela peut indiquer un dysfonctionnement du système de transmission automatique ou une température de l'huile de transmission à variation continue (CVT) anormalement élevée.  
[Véhicules équipés d'un écran couleur à cristaux liquides]  
Quand l'affichage d'avertissement  et la mention «SLOW DOWN» (ralentir) ou encore l'affichage d'avertissement  et la mention «SERVICE REQUIRED» (entretien nécessaire) apparaissent sur l'écran d'information de l'affichage multi-information, la transmission à variation continue pourrait présenter un dysfonctionnement. Reportez-vous à la section «Transmission à variation continue (CVT): affichage d'avertissement», page 5-83.

**Système 4 roues motrices contrôlé électroniquement (le cas échéant)**

N00548301032

Le système de traction électronique 4WD a été conçu pour améliorer les performances d'accélération et de stabilité du véhicule en contrôlant la répartition avant-arrière du couple moteur et l'embrayage à commande électronique au sein du différentiel arrière.

**5****REMARQUE**

- Si vous serrez le levier du frein de stationnement lorsque le véhicule roule, la répartition avant-arrière du couple moteur se désactive, ce qui risque de faciliter le blocage des roues arrière.

**Mode de traction**

Sélectionnez le mode de traction parmi l'un des trois types suivants selon les conditions de conduite.

## Système 4 roues motrices contrôlé électroniquement (le cas échéant)

5

Mode de traction	Fonction
4WD ECO	Il s'agit du mode le plus économique en carburant. Le mode de contrôle normal est le mode 2WD (deux roues motrices), mais le mode 4WD (quatre roues motrices) offrira des performances accrues sur route glissante.
4WD AUTO (4 roues motrices automatiques)	Le véhicule roule exclusivement en mode 4 roues motrices et la répartition du couple moteur de chaque roue se fait automatiquement selon les conditions de conduite.
4WD LOCK (verrouillage 4 roues motrices)	Ce mode est destiné à la conduite sur route glissante ou recouverte de neige par exemple ou dans du sable. Les roues arrière bénéficient d'un couple moteur important de façon à renforcer la stabilité du véhicule sur routes glissantes.

L'utilisation de la conduite à 4 roues motrices requiert la maîtrise d'une technique de conduite particulière.

5-90 Fonctions et commandes

Veuillez lire avec soin la section «Conduite à 4 roues motrices», page 5-96 et conduisez prudemment.

## Sélecteur de mode de traction

N00548401020

Vous pouvez passer d'un mode de traction à un autre en appuyant sur l'interrupteur du mode de traction lorsque le commutateur d'allumage se trouve sur «ON» (marche) ou le mode de fonctionnement sur MARCHE.

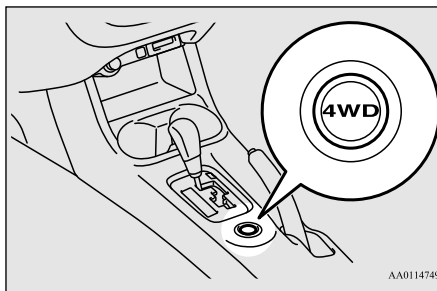

Si vous appuyez sur l'interrupteur, vous pouvez faire défiler les modes de traction dans l'ordre suivant: 4WD ECO, 4WD AUTO, 4WD LOCK, 4WD ECO.

## ⚠ ATTENTION

- N'utilisez pas le sélecteur de mode de traction lorsque les roues avant patinent, sur une route enneigée ou dans des conditions similaires. Le véhicule pourrait démarrer soudainement dans une direction inattendue.
- La conduite sur route goudronnée sèche en mode «4WD LOCK» (verrouillage des 4 roues motrices) augmente la consommation de carburant et le niveau sonore.

## 📖 REMARQUE

- Vous pouvez changer le mode de traction en conduisant ou à l'arrêt.

## Témoin de mode de traction



N00549401030

Normalement, le témoin s'allume lorsque le mode de fonctionnement est sur MARCHE, puis le mode de traction s'affiche pendant quelques secondes suite au démarrage du moteur.

L'état de chaque mode de traction s'affiche comme suit.



## Système 4 roues motrices contrôlé électroniquement (le cas échéant)

Mode de traction	Témoin de mode de traction		Mode de traction	Affichage
	écran couleur à cristaux liquides	écran monochrome à cristaux liquides		
4WD ECO	4WD ECO	4WD-E	4WD ECO	
4WD AUTO (4 roues motrices automatiques)	4WD AUTO (4 roues motrices automatiques)	—	4WD AUTO (4 roues motrices automatiques)	
4WD LOCK (verrouillage 4 roues motrices)	4WD LOCK (verrouillage 4 roues motrices)	LOCK (verrouillage)	4WD LOCK (verrouillage 4 roues motrices)	

Sur les véhicules équipés d'un écran couleur à cristaux liquides, le mode de traction s'affiche immédiatement sur l'écran d'information de l'affichage multi-information une fois sélectionné.

Après quelques secondes, l'écran d'information passe de l'affichage du mode de traction à l'écran qui était affiché précédemment.

**ATTENTION**

- Si le témoin du mode de traction sélectionné clignote, cela signifie que le véhicule passera automatiquement en mode de traction de façon à protéger les composants du système de transmission. Un avertissement s'affichera également sur l'écran d'information de l'affichage multi-information.

Affichage d'avertissement (écran couleur à cristaux liquides)



Ralentissez et conduisez à nouveau normalement dès que le témoin cesse de clignoter. Sur les véhicules équipés d'un écran monochrome à cristaux liquides, les témoins des modes de traction «4WD AUTO» (4 roues motrices automatiques) et «LOCK» (verrouillage) clignotent tour à tour.

**5**

## S-AWC (Système Super-contrôle des quatre roues motrices) (le cas échéant)

**ATTENTION**

- Si le témoin du mode de traction (4WD) clignote, cela signifie que le système 4 roues motrices contrôlé électroniquement présente un problème. Un avertissement s'affichera également sur l'écran d'information de l'affichage multi-information.

5

Affichage d'avertissement (écran couleur à cristaux liquides)



Faites inspecter votre véhicule par un concessionnaire agréé Mitsubishi Motors.

Sur les véhicules équipés d'un écran monochrome à cristaux liquides, les témoins des modes de traction «4WD AUTO» (4 roues motrices automatiques) et «LOCK» (verrouillage) clignotent simultanément.

- Vous devez utiliser quatre pneus de même taille, de même type et de même marque et ne présentant aucune différence d'usure notable. Dans le cas contraire, le système de traction électronique 4WD peut ne pas fonctionner correctement, et un avertissement propre au système 4WD (surchauffe ou entretien nécessaire) risque de s'afficher.

**Quand l'interrupteur du mode ECO est en position «ON» (marche)**

N00576600020

Si vous mettez l'interrupteur du mode ECO en position «ON» (marche) alors que le mode de conduite «4WD AUTO» (4 roues motrices automatiques) est sélectionné, le mode de conduite passe sur «4WD ECO» (4 roues motrices économiques).

Si l'interrupteur du mode ECO est tourné en position «OFF» (arrêt), le mode de conduite repasse sur «4WD AUTO» (4 roues motrices automatiques).

Reportez-vous à la section «Interrupteur du mode ECO», page 5-207.

**REMARQUE**

- Si vous passez sur un autre mode de conduite après l'avoir réglé sur «4WD ECO» (4 roues motrices économiques), aucun changement de mode n'est effectué, même si l'interrupteur du mode ECO est réglé sur «OFF» (arrêt).

**S-AWC (Système Super-contrôle des quatre roues motrices) (le cas échéant)**

N00541301062

Le système S-AWC est un système intégré de contrôle dynamique du véhicule qui aide à améliorer la performance de conduite, les performances dans les virages et la stabilité du véhicule dans un grand nombre de conditions de conduite grâce à la gestion intégrée du système de traction électronique 4WD, du système de contrôle actif de lacet (AYC), du système de freinage antiblocage (ABS) et du système de contrôle de stabilité actif (ASC).

**ATTENTION**

- Prenez garde à ne pas vous reposer démesurément sur le système S-AWC. Le système S-AWC n'empêche pas les lois de la physique d'agir sur votre véhicule. Ce système, comme tout autre système, a ses limites et ne peut pas vous aider à maintenir la traction et le contrôle du véhicule dans toutes les circonstances. La conduite imprudente peut provoquer des accidents. Il est de la responsabilité du conducteur de conduire en toute sécurité. Ceci signifie qu'il faut prendre en compte la circulation, les conditions de la route et les conditions atmosphériques.

## S-AWC (Système Super-contrôle des quatre roues motrices) (le cas échéant)

### Système de traction électronique 4WD

Le système de traction électronique 4WD a été conçu pour améliorer les performances d'accélération et de stabilité du véhicule en contrôlant la répartition avant-arrière du couple moteur et l'embrayage à commande électronique au sein du différentiel arrière.

#### REMARQUE

- Si vous serrez le levier du frein de stationnement lorsque le véhicule roule, la répartition avant-arrière du couple moteur se désactive, ce qui risque de faciliter le blocage des roues arrière.

### Système de contrôle actif de lacet (AYC)

Le système AYC, grâce à ses fonctions de limitation différentielle droite-gauche et de contrôle de lacet, gère la puissance de freinage/l'équilibre gauche-droite en contrôlant le système AFD\* (Différentiel Avant Actif), les freins et le système de direction assistée à commande électrique (EPS).

\*: Système AFD (Différentiel Avant Actif)  
Différentiel qui limite la vitesse différentielle avant gauche-droite en contrôlant

l'embrayage à commande électronique de la boîte de transfert.

### Fonction de limitation différentielle gauche-droite

La fonction de limitation différentielle gauche-droite permet d'améliorer les performances de conduite et de stabilité du véhicule en empêchant le patinage d'une roue sur une surface glissante ou lorsque les roues gauche et droite se trouvent sur des surfaces différentes.

### Fonction de contrôle de lacet

La fonction de contrôle de lacet permet d'améliorer les performances dans les virages et la stabilité du véhicule par la gestion de la puissance de rotation du véhicule (moment de lacet) en contrôlant la différence de puissance de traction sur les roues gauche et droite et la force de freinage quand le véhicule ne tourne pas suite à une commande de direction, comme par exemple quand vous tournez rapidement le volant ou quand vous conduisez sur une surface glissante.

#### ATTENTION

- Le contrôle de la force de freinage n'améliore pas la performance de freinage du véhicule; il convient dès lors de rester très vigilant et de veiller à la sécurité de conduite.

### Mode de traction S-AWC

N00542401086

Sélectionnez le mode de traction parmi l'un des quatre types suivants selon les conditions de conduite.

Mode de traction S-AWC	Fonction
AWC ECO	Il s'agit du mode le plus économique en carburant. Le mode de contrôle normal est le mode 2WD (deux roues motrices), mais le mode 4WD (quatre roues motrices) offrira des performances accrues sur route glissante.

5

## S-AWC (Système Super-contrôle des quatre roues motrices) (le cas échéant)

Mode de traction S-AWC	Fonction
NORMAL	Vous pouvez recourir à ce mode sur route sèche et humide. La répartition du couple moteur/de freinage de chaque roue se fait automatiquement selon les conditions de conduite.
SNOW (neige)	Ce mode de contrôle a été conçu pour la conduite sur surface glissante, routes couvertes de neige par exemple.
LOCK (verrouillage)	Ce mode offre une traction maximale lorsque les conditions de circulation l'exigent. Ce mode est adapté à la conduite sur routes en mauvais état ou recouvertes de boue, de sable ou de neige fraîche.

5

L'utilisation de la conduite à 4 roues motrices requiert la maîtrise d'une technique de conduite particulière.

Veuillez lire attentivement la section «Conduite à 4 roues motrices», page 5-96 et conduisez prudemment.

## Sélecteur de mode de traction du système S-AWC

N00583000042

Sélectionnez le mode de traction en appuyant sur l'interrupteur tandis que le mode de fonctionnement est MARCHE.



AA0114257

Si vous appuyez sur l'interrupteur, vous pouvez faire défiler les modes de traction dans l'ordre suivant pour le changer: AWC ECO (toutes roues motrices économique), NORMAL, SNOW (neige), LOCK (verrouillage), AWC ECO (toutes roues motrices économique).

## ⚠ ATTENTION

- N'utilisez pas le sélecteur de mode de traction lorsque les roues avant patinent, sur une route enneigée ou dans des conditions similaires. Le véhicule pourrait démarrer soudainement dans une direction inattendue.
- La conduite sur route goudronnée sèche en mode «LOCK» (verrouillage) augmente la consommation de carburant et le niveau sonore.

## 📖 REMARQUE

- Vous pouvez changer le mode de traction en conduisant ou à l'arrêt.

## Affichage du mode de traction du système S-AWC

N00583100030

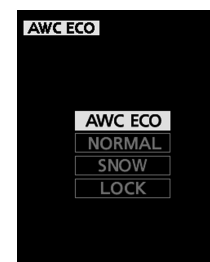

Exemple: Le mode «AWC ECO» est sélectionné.

## S-AWC (Système Super-contrôle des quatre roues motrices) (le cas échéant)

Le mode de traction actuellement sélectionné s'affiche sur l'affichage multi-information.

De plus, quand vous changez de mode de traction, le mode sélectionné apparaît sur l'écran d'affichage d'interruption de l'écran d'information de l'affichage multi-information.

L'affichage du mode de traction apparaît sur l'écran d'information pendant quelques secondes, puis l'écran d'origine réapparaît.

### ATTENTION

- Si le témoin du mode de traction sélectionné clignote, cela signifie que le véhicule passera automatiquement en mode de traction de façon à protéger les composants du système de transmission. Un avertissement s'affichera également sur l'écran d'information de l'affichage multi-information.

Affichage d'avertissement



Ralentissez et conduisez à nouveau normalement dès que le témoin cesse de clignoter.

### ATTENTION

- Si le témoin du mode de traction (4WD) clignote, cela signifie que le système S-AWC présente un problème. Un avertissement s'affichera également sur l'écran d'information de l'affichage multi-information.

Affichage d'avertissement



Faites inspecter votre véhicule par un concessionnaire agréé Mitsubishi Motors.

- Vous devez utiliser des pneus de même taille, de même type et de même marque et ne présentant aucune différence d'usure notable sur les 4 roues. Dans le cas contraire, le système S-AWC peut ne pas fonctionner correctement, et un avertissement propre au système 4WD (surchauffe ou entretien nécessaire) risque de s'afficher.

### Affichage de fonctionnement du système S-AWC

N00542501058

L'état de fonctionnement du système S-AWC peut s'afficher sur l'écran d'information de l'affichage multi-information.

Pour afficher l'état, appuyez sur l'interrupteur de l'affichage multi-information pour changer l'écran d'information.

Reportez-vous à la section «Écran d'information [Quand le mode de fonctionnement sélectionné est «ON» (marche)]», page 5-149.

### Exemple d'affichage

L'état de fonctionnement du système S-AWC est affiché.

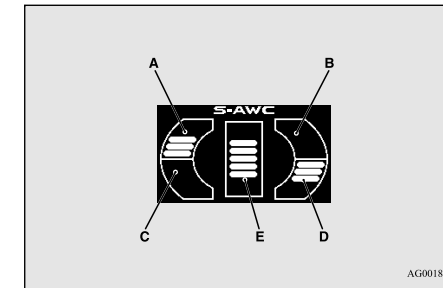

### Affichage de la fonction de contrôle de lacet

Le coefficient de moment de lacet s'affiche sous la forme d'un graphique à barres.

A, D- Moment de lacet dans le sens des aiguilles d'une montre autour du centre de gravité du véhicule

## Conduite à 4 roues motrices

B, C- Moment de lacet dans le sens inverse des aiguilles d'une montre autour du centre de gravité du véhicule

### Affichage de la fonction de limitation différentielle

La puissance de limitation différentielle (entre les roues avant-arrière et entre les roues gauche-droite) s'affiche dans la section E de l'écran sous la forme d'un graphique à barres.

5

### ⚠ AVERTISSEMENT

- **Accordez la priorité à la conduite. Gardez les yeux et l'esprit sur la route. Les distractions lors de la conduite peuvent être la cause d'accidents.**

### Quand l'interrupteur du mode ECO est en position «ON» (marche)

N00576700021

Si vous mettez l'interrupteur du mode ECO en position «ON» (marche) alors que le mode de conduite «NORMAL» est sélectionné, le mode de conduite passe sur «AWC ECO». Si l'interrupteur du mode ECO est tourné en position «OFF» (arrêt), le mode de conduite repasse sur «NORMAL».

Reportez-vous à la section «Interrupteur du mode ECO», page 5-207.

### 📖 REMARQUE

- Si vous passez sur un autre mode de conduite après l'avoir réglé sur «AWC ECO», aucun changement de mode n'est effectué, même si l'interrupteur du mode ECO est réglé sur «OFF» (arrêt).

### Conduite à 4 roues motrices

N00530601182

Votre véhicule a été conçu à l'origine pour être utilisé sur route goudronnée.

Mais son système à 4 roues motrices unique vous permet de conduire occasionnellement sur des chemins de terre pour aller camper, pique-niquer et autres activités similaires.

Ce système permet non seulement une meilleure tenue de route sur des routes sèches goudronnées mais aussi une meilleure traction lorsque vous conduisez sur des routes glissantes, humides ou recouvertes de neige et pour sortir de la boue.

Il n'est cependant pas adéquat pour rouler sur des routes sans revêtement ni pour le remorquage dans des conditions extrêmes.

Il est particulièrement important de noter que les 4 roues motrices peuvent ne pas fournir une capacité suffisante pour la montée en côte

et un frein moteur suffisant en pente raide. Évitez de conduire sur des pentes raides.

De plus, faites attention si vous conduisez sur du sable, de la boue ou dans l'eau car il se peut que le véhicule ne puisse pas fournir une traction suffisante dans certaines circonstances.

Veillez éviter de conduire le véhicule dans des endroits où les pneus peuvent s'enliser dans des épaisseurs de sable ou de boue importantes.

### ⚠ AVERTISSEMENT

- **Prenez garde à ne pas compter démesurément sur les véhicules à 4 roues motrices. Les véhicules à 4 roues motrices ont eux aussi des limites de fonctionnement du système et de capacité à garder le contrôle et la traction. La conduite insouciance peut provoquer des accidents. Veuillez toujours conduire prudemment en tenant compte des conditions de la route.**
- **L'utilisation incorrecte de ce véhicule, que la route soit goudronnée ou non, peut provoquer un accident ou un capotage au cours duquel vous et vos passagers pourriez être gravement blessé ou tué.**
- **Veillez suivre toutes les instructions et les directives du manuel du propriétaire.**
- **Maintenez une vitesse réduite et ne conduisez pas plus vite que les conditions ne le permettent.**

## Conduite à 4 roues motrices

### REMARQUE

- La conduite sur routes difficiles peut avoir un certain impact sur un véhicule. Avant de quitter la chaussée goudronnée, assurez-vous que toute maintenance et tout entretien programmés ont été effectués et prenez soin d'inspecter votre véhicule. Vérifiez particulièrement la condition des pneus et vérifiez leur pression de gonflage.
- Mitsubishi Motors ne se porte pas responsable envers le conducteur en cas de dommage, de blessure ou de responsabilité résultant d'une utilisation incorrecte et négligente d'un véhicule. Toutes les techniques de conduite d'un véhicule dépendent des capacités et de l'expérience du conducteur et des autres participants. Toute déviation des instructions d'utilisation recommandées ci-dessus est à leurs risques et périls.
- Veuillez noter que la distance de freinage requise sur tous les véhicules à 4 roues motrices diffère très peu de celle des véhicules à traction avant. Si vous conduisez sur une route couverte de neige ou sur une surface glissante et boueuse, assurez-vous de maintenir une distance suffisante entre votre véhicule et celui qui se trouve devant vous.
- La posture à adopter pour la conduite doit être plus droite; réglez le siège à une position adéquate afin de pouvoir braquer et utiliser les pédales facilement. Portez votre ceinture de sécurité à tout moment.

### REMARQUE

- Après avoir conduit sur des routes difficiles, vérifiez chaque partie du véhicule et nettoyez-les abondamment avec de l'eau. Veuillez vous reporter à la section «Inspection et entretien après une utilisation sur route difficile» et à la section «Soin et entretien du véhicule».

### ATTENTION

- La conduite sur route goudronnée sèche en mode de traction «4WD LOCK» (4 roues motrices contrôlées électroniquement) ou «LOCK» (verrouillage) (S-AWC) entraîne une augmentation de la consommation de carburant et la possibilité de production de bruit.

## Changements de directions brusques

En prenant un virage brusque à vitesse réduite en mode «4WD LOCK» (4 roues motrices contrôlées électroniquement) ou «LOCK» (verrouillage) (S-AWC), il se peut que la direction se comporte un peu différemment et vous donne l'impression que les feins sont appliqués. Cet effet s'appelle le freinage en virage serré et est provoqué par les distances différentes séparant les quatre pneus du

virage. Ce phénomène est typique sur les véhicules à 4 roues motrices. Si cela se produit, vous pouvez soit redresser le volant, soit changer de mode de traction.

## Sur chaussées enneigées ou verglacées

**5**

Réglez le sélecteur de mode de traction sur «4WD AUTO» (4 roues motrices automatiques), «4WD LOCK» (4 roues motrices contrôlées électroniquement) ou sur «SNOW» (neige) (S-AWC) en fonction de l'état de la route, puis appuyez progressivement sur la pédale d'accélérateur pour un démarrage en douceur.

### REMARQUE

- L'usage de pneus à neige est recommandé.
- Gardez une distance suffisante entre les véhicules, évitez les freinages brusques et utilisez le frein moteur (rétrogradation).

### ATTENTION

- Évitez les freinages brusques, les accélérations soudaines et les changements de direction soudains. Le véhicule pourrait déraiper et vous pourriez perdre le contrôle.

## Conduite à 4 roues motrices

### Conduite sur chaussées recouvertes de sable ou de boue



5

Réglez le sélecteur de mode de traction sur «4WD LOCK» (4 roues motrices contrôlées électroniquement) ou sur «LOCK» (verrouillage) (S-AWC), puis appuyez progressivement sur la pédale d'accélérateur pour un démarrage en douceur. Maintenez une pression aussi constante que possible sur la pédale d'accélérateur et conduisez à vitesse réduite.

#### ⚠ ATTENTION

- Ne forcez pas le véhicule et ne conduisez pas de façon insouciant sur les surfaces recouvertes de sable. Comparé aux surfaces de conduite normales, le moteur et les autres composants de la transmission sont soumis à un effort excessif sur ce type de surface. Ceci pourrait provoquer des accidents.
- Si une ou plusieurs des conditions suivantes se produisent pendant la conduite, gardez immédiatement votre véhicule à un endroit sûr et veuillez suivre les procédures suivantes:

#### ⚠ ATTENTION

- Si le témoin de liquide de refroidissement du moteur  clignote sur l'écran d'information de l'affichage multi-information ou si la puissance du moteur tombe soudainement. Reportez-vous à la section «Surchauffe du moteur» à la page 8-4.
- Si l'affichage d'avertissement «» et la mention «SLOW DOWN» (ralentissez), ou encore l'affichage d'avertissement «» et la mention «SERVICE REQUIRED» (entretien nécessaire) apparaissent sur l'écran d'information de l'affichage multi-information. Reportez-vous à la section «Affichage d'avertissement», page 5-75, 5-83.

#### ⚠ AVERTISSEMENT

- **Lorsque vous essayez de faire basculer le véhicule pour le sortir d'un enlèvement, assurez-vous qu'aucune personne ni aucun objet ne se trouvent aux alentours. Le mouvement de va-et-vient peut déclencher un départ soudain du véhicule vers l'avant/arrière, pouvant blesser les personnes ou endommager les objets alentours.**

#### 📖 REMARQUE

- Évitez les freinages brusques, les accélérations soudaines et les changements de directions soudains; ceci pourrait provoquer l'enlèvement du véhicule.
- Si le véhicule s'enlève dans du sable ou de la boue, il peut le plus souvent être déplacé grâce à un mouvement de basculement. Déplacez le levier sélecteur de façon en alternant entre la position «D» (conduite) et la position «R» (Marche arrière), tout en appuyant légèrement sur la pédale d'accélérateur.
- La conduite sur route difficile peut entraîner l'apparition de rouille sur le véhicule; lavez le véhicule abondamment dès que possible après l'avoir utilisé de cette manière.

### Montée/descente de pentes raides

La puissance du moteur pour monter une pente et le freinage moteur de votre véhicule peuvent être insuffisants sur les pentes raides. Évitez de conduire sur des pentes raides, même si votre véhicule est muni de 4 roues motrices.



## Conduite dans l'eau

N00537800085

Si les circuits électriques sont mouillés, le véhicule ne pourra plus fonctionner; évitez donc de conduire dans l'eau, sauf en cas d'absolue nécessité. Si vous ne pouvez pas éviter de passer dans de l'eau, veuillez suivre la procédure suivante:

Vérifiez la profondeur de l'eau et le terrain avant d'essayer de passer. Conduisez lentement pour éviter de créer des éclaboussures excessives.

### ATTENTION

- Ne passez jamais dans de l'eau si son niveau dépasse celui des moyeux de roue, des essieux ou du pot d'échappement. Ne changez pas la position du levier sélecteur quand vous conduisez dans l'eau.

La conduite fréquente dans l'eau peut nuire à la durée de vie de votre véhicule; consultez un concessionnaire agréé Mitsubishi Motors ou l'atelier de réparation de votre choix et prenez les mesures nécessaires pour préparer, inspecter et réparer le véhicule.

- Après être passé dans de l'eau, appliquez les freins pour vous assurer qu'ils fonctionnent correctement. Si les freins sont mouillés et ne fonctionnent pas correctement, séchez les en conduisant lentement et en appuyant légèrement sur la pédale de freinage. Inspectez chaque partie du véhicule avec soin.

## Inspection et entretien après une utilisation sur route difficile

N00530700085

Après avoir utilisé le véhicule sur une route difficile, assurez-vous de bien effectuer l'inspection suivante et de suivre les procédures d'entretien correspondantes:

- Vérifiez si le véhicule a été endommagé par des cailloux, du gravier, etc.
- Lavez le véhicule avec soin avec de l'eau. Conduisez le véhicule lentement tout en appuyant légèrement sur la pédale de frein afin de sécher les freins. Si les freins ne fonctionnent toujours pas correctement, prenez contact avec votre concessionnaire agréé Mitsubishi Motors ou avec l'atelier de réparation de votre choix le plus vite possible pour faire vérifier vos freins.
- Éliminez les insectes, l'herbe sèche, etc. qui obstruent le faisceau du radiateur.
- Après la conduite dans l'eau, vérifiez l'état de l'huile moteur, de la boîte-pont et du différentiel. Si l'huile ou la graisse a un aspect laiteux ou trouble à cause d'une contamination par l'eau, celle-ci doit être remplacée par de l'huile neuve.
- Vérifiez l'intérieur du véhicule. Si vous remarquez une entrée d'eau, séchez le tapis de sol etc.

- Inspectez les phares. Si de l'eau s'est infiltrée dans le boîtier du phare, faites-le vidanger par un concessionnaire agréé Mitsubishi Motors ou l'atelier de réparation de votre choix.

## Précautions à prendre pour la manipulation de véhicules à 4 roues motrices

N00530801214

5

### Pneus et roues

Comme le couple moteur peut être appliqué aux quatre roues, la performance de conduite du véhicule, lorsque celui-ci fonctionne en mode 4 roues motrices, se trouve fortement affectée par la condition des pneus.

Veuillez prêter une attention particulière à l'état des pneus.

- Installez uniquement les pneus spécifiés sur toutes les roues. Reportez-vous à la section «Pneus et roues», page 11-7.
- Assurez-vous que les quatre pneus et les quatre roues soient de la même taille et du même type.  
Quand le remplacement des pneus ou des roues devient nécessaire, remplacez les quatre à la fois.

## Frein de service

- Permutez tous les pneus avant que la différence d'usure entre les pneus avant et arrière ne soit perceptible.

Le véhicule n'atteindra pas un niveau de performance optimal s'il existe une différence du degré d'usure entre les pneus. Reportez-vous à la section «Permutation des pneus», page 9-23.

**5**

- Vérifiez la pression de gonflage des pneus régulièrement.

### **ATTENTION**

- Utilisez toujours des pneus de la même taille, du même type et de la même marque sans différence d'usure. L'usage de pneus dont la taille, le type, la marque et le degré d'usure sont différents augmente la température de l'huile du différentiel, ce qui peut endommager le système de transmission. De plus, cela soumet la transmission à une charge excessive, pouvant mener à des fuites d'huile, au grippage des pièces ou à d'autres problèmes graves.

## Remorquage

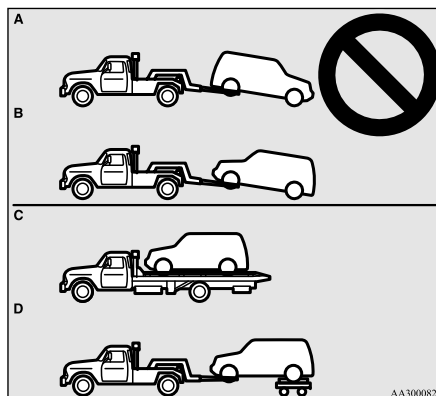

### **ATTENTION**

- Ne remorquez pas les véhicules à 4 roues motrices en laissant les roues avant ou arrière au sol (type A ou type B) comme sur l'illustration. Ceci pourrait endommager la transmission ou entraîner un remorquage instable. Si vous remorquez un véhicule à 4 roues motrices, utilisez l'équipement de type C ou D.
- Même en mode de traction «4WD ECO» (4 roues motrices ECO) ou «AWC ECO» (S-AWC), vous ne pouvez pas remorquer le véhicule en laissant les roues avant ou arrière au sol.

## Pour soulever un véhicule à 4 roues motrices

### **AVERTISSEMENT**

- Ne démarrez pas le moteur lorsque vous êtes en train de soulever le véhicule. La roue touchant le sol pourrait tourner et le véhicule pourrait tomber du cric.

## Frein de service

N00517500275

## Pédale de freinage

Si vous freinez trop souvent, vous risquez d'affaiblir la réponse de freinage et de provoquer l'usure prématurée des plaquettes de frein.

Dans les pentes longues ou raides, utilisez le frein moteur en rétrogradant.

**⚠ AVERTISSEMENT**

- **Veillez à ne laisser aucun objet près de la pédale de freinage et à ne pas laisser de tapis de sol glisser dessous; cela pourrait vous empêcher d'appuyer à fond sur la pédale de freinage en cas d'urgence. Assurez-vous que le mouvement de la pédale de freinage est toujours libre de toute entrave. Assurez-vous que le tapis de sol est bien fixé à sa place.**

**⚠ ATTENTION**

- Lorsque vous conduisez votre véhicule, il est important de ne pas laisser le pied sur la pédale de freinage lorsque vous n'avez pas besoin de vous en servir. Sinon, la température des freins peut devenir très élevée, les plaquettes peuvent s'user prématurément et les freins pourraient s'endommager.

**Freins assistés**

N00517600364

Votre véhicule est équipé de freins assistés procurant une force de freinage supérieure tout en demandant un effort moins important sur la pédale de freinage.

Vos freins sont conçus pour fonctionner au maximum de leur capacité, même lorsque le système d'assistance n'est pas utilisé.

Si le système d'assistance n'est pas utilisé, il vous faut alors appuyer plus fort sur la pédale de frein.

Si, pour une raison quelconque, l'assistance n'est pas opérationnelle, les freins continuent toujours à fonctionner.

En cas de défaillance du dispositif d'assistance ou de l'un ou l'autre des systèmes de freinage hydrauliques, le reste du système de freinage continue à fonctionner, mais vous ne pouvez pas faire ralentir votre véhicule aussi rapidement.

Vous saurez si cela s'est produit si vous trouvez qu'il vous faut appuyer plus fort sur la pédale de freinage ou l'enfoncer plus loin pour ralentir ou vous arrêter, ou encore si le témoin des freins et l'affichage d'avertissement s'allument sur l'affichage multi-information.

**⚠ AVERTISSEMENT**

- **Ne roulez jamais en roue libre dans une descente avec le moteur arrêté. Laissez tourner le moteur tant que votre véhicule se déplace. Si vous arrêtez le moteur pendant la conduite, le servofrein cesse de fonctionner, ce qui réduit l'efficacité du freinage.**

**⚠ AVERTISSEMENT**

- **Si l'assistance n'est plus opérationnelle ou si l'un des circuits de freinage hydrauliques ne fonctionne plus correctement, emmenez immédiatement votre véhicule chez un concessionnaire agréé Mitsubishi Motors ou l'atelier de réparation de votre choix.**

**5****Avertisseur d'usure des plaquettes de frein**

N00550700124

Les freins à disque sont munis d'un avertisseur faisant entendre un grincement métallique lorsque les plaquettes de frein doivent être remplacées.

Si vous entendez ce bruit, faites remplacer les plaquettes de frein chez un concessionnaire agréé Mitsubishi Motors ou l'atelier de réparation de votre choix.

**⚠ AVERTISSEMENT**

- **Rouler avec des plaquettes de frein usées rend le freinage plus difficile et peut provoquer un accident.**

## Aide au démarrage en côte (le cas échéant)

Aide au démarrage en côte  
(le cas échéant)

N00562601097

L'aide au démarrage en côte facilite le démarrage dans les côtes raides en empêchant tout mouvement de recul. La puissance de freinage est maintenue pendant environ 2 secondes lorsque vous déplacez le pied de la pédale de freinage à la pédale d'accélérateur.

5

**ATTENTION**

- L'aide au démarrage en côte permet de vous assister, mais vous devez toutefois rester vigilant. Le véhicule pourrait en effet reculer dans certains cas, bien que la fonction d'aide au démarrage en côte soit activée, si vous n'avez pas suffisamment enfoncé la pédale de freinage, si la charge du véhicule est élevée ou si la côte est particulièrement raide ou glissante.
- L'aide au démarrage en côte n'est pas conçue pour immobiliser le véhicule pendant plus de 2 secondes.
- Ne tentez jamais d'immobiliser le véhicule dans une côte en remplaçant l'actionnement de la pédale de freinage par la fonction d'aide au démarrage en côte.  
Ceci pourrait provoquer un accident.

**ATTENTION**

- Ne tournez pas le commutateur d'allumage sur la position «OFF» (arrêt), «LOCK» (verrouillage) ou «ACC» (accessoire) tant que l'aide au démarrage en côte est en fonction. L'aide au démarrage en côte pourrait cesser de fonctionner, ce qui risque d'entraîner un accident.

**Pour utiliser**

N00562700075

1. Appuyez sur la pédale de freinage de sorte que le véhicule soit à l'arrêt complet.
2. Relâchez la pédale de freinage; la fonction d'aide au démarrage en côte maintient la puissance de freinage pendant environ 2 secondes.
3. Appuyez sur la pédale d'accélérateur; l'aide au démarrage en côte réduit progressivement la puissance de freinage au fur et à mesure que le véhicule se met en route.

**REMARQUE**

- L'aide au démarrage en côte entre en fonction lorsque toutes les conditions suivantes sont remplies.
  - Le moteur tourne.  
(L'aide au démarrage en côte n'entre pas en fonction lors de la mise en marche du moteur ni immédiatement après celle-ci.)

**REMARQUE**

- Le levier sélecteur est à une position autre que «P» (stationnement) ou «N» (point mort).
- Le véhicule est à l'arrêt complet et la pédale de freinage est enfoncée.
- Le frein de stationnement est relâché.
- L'aide au démarrage en côte ne fonctionne pas si vous appuyez sur la pédale d'accélérateur avant d'avoir relâché la pédale de freinage.
- L'aide au démarrage en côte entre également en action lors des marches arrière dans une montée.

**Affichage d'avertissement**

N00562801103

Si une condition anormale se produit dans le système pendant la conduite, l'affichage/le témoin suivant s'allument.

 - Témoin ASC

Affichage d'avertissement



## Système d'assistance de freinage

### ⚠ ATTENTION

- Si l'avertissement s'affiche, l'aide au démarrage en côte ne s'actionne pas. Démarrez avec beaucoup de prudence.
- Il convient de garer votre véhicule dans un endroit sûr et d'arrêter le moteur. Remettez le moteur en marche et contrôlez si l'affichage/le témoin se sont éteints. Si c'est le cas, l'aide au démarrage en côte fonctionne à nouveau normalement. Si ces éléments ne s'éteignent pas ou s'ils s'allument fréquemment, il n'est pas nécessaire d'arrêter le véhicule immédiatement, mais nous vous recommandons de faire vérifier le véhicule dès que possible par un concessionnaire agréé Mitsubishi Motors ou à l'atelier de réparation de votre choix.

### Système d'assistance de freinage

N00567301099

Le système d'assistance de freinage est un dispositif permettant d'assister le freinage dans les cas où le conducteur ne parvient pas à freiner avec suffisamment de force dans une situation d'urgence.

Lorsque la pédale de freinage est actionnée subitement, le freinage est plus important qu'à l'ordinaire.

### ⚠ ATTENTION

- Le système d'assistance de freinage n'est pas un dispositif permettant d'augmenter la capacité de freinage potentielle du véhicule. Il convient dès lors de toujours conserver une distance de sécurité adéquate avec le véhicule qui vous précède et de toujours rester vigilant.

### 📖 REMARQUE

- Une fois le système d'assistance de freinage en action, la force de freinage de la pédale reste très importante, même après que vous ayez quelque peu relâché la pédale de freinage. Pour interrompre le fonctionnement, il suffit de retirer tout à fait le pied de la pédale de freinage.
- Le système d'assistance de freinage peut s'activer lorsque la pédale de freinage est complètement actionnée, même lorsque le freinage n'est pas soudain.
- Quand le système d'assistance de freinage est activé pendant la conduite, il se peut que vous ressentiez une mollesse au niveau de la pédale de freinage, que la pédale se déplace par petits mouvements simultanément avec le bruit de fonctionnement, ou que la carrosserie et le volant se mettent à vibrer. Cela est normal et n'indique donc pas une défaillance du système d'assistance de freinage. Vous pouvez continuer d'actionner la pédale de freinage.

### 📖 REMARQUE

- Il se peut que vous entendiez un bruit de fonctionnement quand vous appuyez sur la pédale de freinage brusquement ou jusqu'au bout alors que le véhicule est à l'arrêt. Cela n'indique donc pas une défaillance; le système d'assistance de freinage fonctionne normalement.
- Quand le témoin du système de freinage antiblocage est allumé ou uniquement le témoin d'avertissement du système de contrôle de stabilité actif, le système d'assistance de freinage ne fonctionne pas.

5

### Système de freinage antiblocage

N00517900240

Le système de freinage antiblocage empêche les roues de se bloquer lors du freinage. Ceci aide à garder la faculté de conduite du véhicule et le contrôle du volant.

### Conseils de conduite

- Lorsque vous utilisez le système de freinage antiblocage (freinage brusque), la conduite est légèrement différente des conditions normales de conduite. Maniez le volant avec prudence.

## Système de freinage antiblocage

5

- Gardez toujours une bonne distance entre votre véhicule et celui à l'avant du vôtre. Même si votre véhicule est muni d'un système de freinage antiblocage, gardez une plus grande distance de freinage pour:
  - Conduite sur routes couvertes de gravillons ou de neige.
  - Conduite sur une route accidentée.
- Le système de freinage antiblocage n'entre pas uniquement en action dans les situations où les freins doivent être actionnés subitement. Ce système permet également d'empêcher le blocage des roues lorsque vous passez sur un trou d'homme, des plaques d'acier posées pour des travaux routiers, des marquages routiers ou une route accidentée.
- Lorsque le système de freinage antiblocage se déclenche, il est possible de ressentir une vibration de la pédale de freinage et d'entendre un bruit inhabituel. Il se peut également que la pédale semble offrir une résistance lorsqu'elle est enfoncée.

**Si tel est le cas, il suffit de maintenir la pédale de freinage fermement enfoncée. Ne pompez pas sur le frein, car cela pourrait réduire les performances de freinage.**

### ATTENTION

- Le système de freinage antiblocage ne peut pas empêcher les accidents. C'est à vous à conduire de façons sûre et prudente.
- Pour empêcher toute défaillance du système de freinage antiblocage, assurez-vous que les 4 roues et les 4 pneus soient de la même dimension et du même type.

### REMARQUE

- Un bourdonnement en provenance du compartiment moteur se fait entendre quand vous conduisez immédiatement après avoir démarré le moteur. Il s'agit du bruit normal que fait le système de freinage antiblocage lorsque se fait une autovérification. Cela ne signifie pas qu'il y a une défaillance.
- Vous pouvez utiliser le système de freinage antiblocage une fois que le véhicule a atteint une vitesse d'environ 10 km/h (6 mi/h). Il cesse de fonctionner lorsque le véhicule ralentit pour atteindre moins de 5 km/h (3 mi/h).

### Témoin/affichage du système de freinage antiblocage

N00531601684

Témoin



### Affichage d'avertissement



En cas d'anomalie du système, le témoin d'avertissement du système de freinage antiblocage s'allume et l'affichage d'avertissement apparaît à l'écran d'information de l'affichage multi-information.

Dans des conditions normales, le témoin du système de freinage antiblocage s'allume uniquement lorsque vous tournez le commutateur d'allumage sur «ON» (marche) ou sélectionnez le mode de fonctionnement MARCHE, puis s'éteint quelques secondes plus tard.

### ATTENTION

- N'importe laquelle des conditions suivantes indiquent que le système de freinage antiblocage ne fonctionne pas et que seul le système de freinage standard fonctionne. (Le système de freinage standard fonctionne normalement.) Dans ce cas, faites vérifier votre véhicule par un concessionnaire agréé Mitsubishi Motors ou un atelier de réparation de votre choix.

**⚠ ATTENTION**

- Quand le commutateur d'allumage est en position «ON» (marche) ou que le mode de fonctionnement sélectionné est MARCHE, le témoin d'avertissement ne s'allume pas ou au contraire, reste allumé.
- Le témoin d'avertissement s'allume pendant la conduite
- L'écran d'avertissement apparaît pendant la conduite

**Si le témoin/l'affichage d'avertissement apparaissent pendant la conduite**

N00531701614

**Si seulement le témoin/l'affichage d'avertissement du système de freinage antiblocage s'allume**

- Éviter les freinages brusques et la conduite à grande vitesse. Arrêtez le véhicule dans un endroit sûr. Vérifiez le système en faisant redémarrer le moteur et en conduisant à une vitesse minimale d'environ 20 km/h (12 mi/h). Si le témoin/l'affichage d'avertissement s'éteint ensuite pendant la conduite, il n'existe aucune anomalie.

Cependant, si le témoin/l'affichage d'avertissement ne disparaît pas, ou s'ils s'allument à nouveau pendant la conduite, faites vérifier le véhicule par un concessionnaire agréé Mitsubishi Motors ou l'atelier de réparation de votre choix dès que possible.

**Si le témoin/l'affichage d'avertissement du système de freinage antiblocage et le témoin/l'affichage d'avertissement de freinage s'allument en même temps**

Témoin



Affichage d'avertissement

**Système de freinage antiblocage**

Il est possible que le système de freinage antiblocage et la fonction de distribution de la force de freinage ne fonctionnent pas; par conséquent, tout freinage brusque peut rendre le véhicule instable.

Éviter les freinages brusques et la conduite à grande vitesse. Stationnez votre véhicule dans un endroit sûr et contactez un concessionnaire agréé Mitsubishi Motors ou l'atelier de réparation de votre choix.

**5****REMARQUE**

- Le témoin d'avertissement du système de freinage antiblocage et le témoin des freins s'allument en même temps et les affichages d'avertissement apparaissent alternativement sur l'écran d'information de l'affichage multi-information.

**Après la conduite sur route verglacée**

N00529201090

Si vous avez roulé sur des routes enneigées ou verglacées, ôtez la neige et la glace qui ont pu s'accumuler dans les passages de roue. Sur les véhicules munis d'un système de freinage antiblocage, assurez-vous de ne pas endommager les capteurs de vitesse de roue (A) ou les câbles situés sur chaque roue.

## Système de direction assistée à commande électrique (EPS)

5

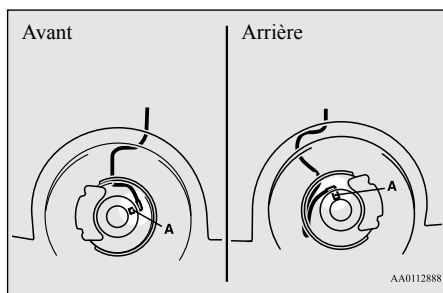

### Système de direction assistée à commande électrique (EPS)

N00568401084

La direction assistée fonctionne lorsque le moteur est en marche. Elle aide à réduire l'effort à fournir pour tourner le volant.

Le système de direction assistée peut être utilisé de façon mécanique si sa fonction de direction assistée cesse de fonctionner. Si vous perdez la direction assistée pour une raison quelconque, vous pourrez toujours braquer les roues de votre véhicule, mais vous remarquerez qu'il vous faudra fournir un effort plus important pour le faire. Dans ce cas, faites vérifier votre véhicule par un concessionnaire agréé Mitsubishi Motors ou un atelier de réparation de votre choix.

5-106 Fonctions et commandes

### AVERTISSEMENT

- Ne coupez pas le moteur tant que le véhicule est en mouvement. La coupure du moteur empêcherait le libre mouvement du volant, ce qui pourrait provoquer un accident.

### REMARQUE

- Il se peut qu'une fonction de protection du système de direction assistée s'active afin d'empêcher la surchauffe du système lors de l'utilisation répétée en butée du volant (comme, par exemple, lors des manœuvres de stationnement). Cette fonction rend la manœuvre du volant progressivement plus difficile. Dans ce cas, éviter de tourner le volant pendant un laps de temps. Une fois le système refroidi, la direction fonctionne normalement.
- Si vous tournez le volant alors que le véhicule est à l'arrêt et que les phares sont allumés, leur luminosité pourrait être réduite. Il ne s'agit pas d'une anomalie. Les phares retrouvent leur luminosité d'origine après un petit laps de temps.

### Affichage d'avertissement du système de direction assistée électrique

Témoin



Affichage d'avertissement



En cas de dysfonctionnement du système, le témoin s'allume et l'affichage d'avertissement apparaît sur l'écran d'information de l'affichage multi-information.

Dans des conditions normales, le témoin d'avertissement s'allume lorsque le commutateur d'allumage est placé sur la position «ON» (marche) ou lorsque le mode de fonctionnement est réglé sur MARCHE. Il s'éteint dès la mise en marche du moteur.



## Système de contrôle de stabilité actif (ASC)

**ATTENTION**

- Si l'affichage d'avertissement apparaît tandis que le moteur tourne, faites inspecter le véhicule par un concessionnaire agréé Mitsubishi Motors ou l'atelier de réparation de votre choix dès que possible. Il se peut que le volant soit plus difficile à tourner.

**Système de contrôle de stabilité actif (ASC)**

N00559100147

Le système de contrôle de stabilité actif (ASC) contrôle complètement le système de freinage antiblocage, la fonction de contrôle de traction et la fonction de contrôle de dérapage pour aider à maintenir le contrôle et la traction du véhicule. Veuillez lire la présente section ainsi que la page dédiée au système de freinage antiblocage, à la fonction de contrôle de traction et à la fonction de contrôle de dérapage.

Système de freinage antiblocage → p.5-103  
Fonction de contrôle de traction → p.5-107  
Fonction de contrôle de dérapage → p.5-108

**ATTENTION**

- Prenez toutefois garde à ne pas compter démesurément sur le système ASC. Même le système ASC ne peut empêcher les lois naturelles de la physique d'agir sur votre véhicule. Ce système, comme tout autre système, a ses limites et ne peut pas vous aider à maintenir la traction et le contrôle du véhicule dans toutes les circonstances. La conduite imprudente peut provoquer des accidents. Il est de la responsabilité du conducteur de conduire prudemment, ce qui signifie qu'il lui faut prendre en considération les conditions de circulation, la condition de la route et les conditions météorologiques.
- Assurez-vous que les quatre roues possèdent bien les pneus spécifiés, tous du même type et de même dimension. Sinon, l'ASC pourrait ne pas fonctionner correctement.
- N'installez pas de différentiel antipatinage (LSD) disponible dans le commerce sur votre véhicule. L'ASC pourrait cesser de fonctionner correctement.

**REMARQUE**

- Un bruit de fonctionnement peut provenir du compartiment moteur dans les situations suivantes. Ce bruit est associé aux opérations de vérification de l'ASC. À ce stade, il est possible que vous ressentiez un choc sur la pédale de frein si vous appuyez dessus. Ceci n'est pas signe d'une défaillance.

**REMARQUE**

- Quand le commutateur d'allumage est tourné en position «ON» (marche).
- Quand le véhicule est conduit pendant un certain temps après avoir mis le moteur en route.
- Quand l'ASC fonctionne, il se peut que vous sentiez la carrosserie du véhicule vibrer ou que vous entendiez un bourdonnement provenant du compartiment moteur. Ceci indique que le système fonctionne normalement. Cela ne signifie pas qu'il y a une défaillance.
- Quand le témoin d'avertissement du système de freinage antiblocage est allumé, l'ASC n'est pas actif.

**5****Fonction de contrôle de traction**

N00559200021

La fonction de contrôle de traction empêche les roues motrices de trop patiner, aidant le véhicule à commencer à avancer sur des chaussées glissantes lorsqu'il est à l'arrêt. Il améliore également la force motrice et la stabilité de direction du véhicule dans les virages quand vous appuyez sur la pédale d'accélération.

Fonctions et commandes 5-107

## Système de contrôle de stabilité actif (ASC)

### ATTENTION

- Veuillez à poser des pneus à neige si vous devez rouler sur des routes enneigées ou glacées et à conduire le véhicule à une vitesse modérée.

## 5 Fonction de contrôle de dérapage

N00559300019

La fonction de contrôle de dérapage a été conçue pour aider le conducteur à garder le contrôle du véhicule sur route glissante ou lors de braquages soudains. Elle fonctionne en contrôlant le rendement du moteur et le frein de chaque roue.

### REMARQUE



- La fonction de contrôle de dérapage fonctionne à une vitesse supérieure ou égale à environ 15 km/h (9 mi/h).

### Interrupteur «ASC OFF» (ASC désactivé)

N00559401264

L'ASC s'active automatiquement lorsque vous tournez le commutateur d'allumage en position «ON» (marche). Vous pouvez désactiver le système en appuyant sur l'interrupteur

«ASC OFF» (ASC désactivé) pendant au moins 3 secondes.

Une fois l'ASC désactivé, le témoin  s'allume. Pour réactiver l'ASC, appuyez brièvement sur l'interrupteur «ASC OFF» (ASC désactivé); le témoin  disparaît.

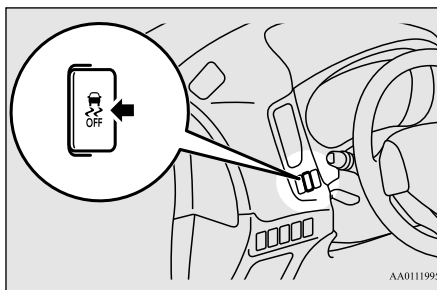

AA0111995

### ATTENTION

- Pour des raisons de sécurité, l'interrupteur «ASC OFF» doit être actionné uniquement lorsque le véhicule est à l'arrêt.
- Veuillez à laisser l'ASC activé lorsque vous conduisez dans des circonstances normales.

### REMARQUE



- L'interrupteur «ASC OFF» (ASC désactivé) désactive à la fois la fonction de contrôle de stabilité et la fonction de contrôle de traction.

### REMARQUE

- Quand vous sortez de la boue, du sable ou de la neige fraîche, il se peut que la vitesse du moteur n'augmente pas si vous appuyez sur la pédale d'accélérateur. Si tel est le cas, désactivez provisoirement l'ASC à l'aide de l'interrupteur «ASC OFF» (ASC désactivé) pour faciliter l'extraction de votre véhicule.
- Si vous continuez à appuyer sur l'interrupteur «ASC OFF» (ASC désactivé) après avoir désactivé l'ASC, la «fonction de protection contre les erreurs d'actionnement» s'active et l'ASC se réactive.



### Affichage de fonctionnement de l'ASC ou témoin ASC OFF (ASC désactivé)

N00559501223

-  - Affichage de fonctionnement de l'ASC/du témoin ASC  
Cet affichage/ce témoin clignotent lorsque l'ASC est en fonction.
-  - Témoin ASC OFF (ASC désactivé)  
Ce témoin s'allume lorsque vous coupez le système ASC au moyen de l'interrupteur «ASC OFF» (ASC désactivé).

## Système de contrôle de stabilité actif (ASC)

**ATTENTION**

- Si l'affichage/le témoin  clignotent, l'ASC est actif, ce qui signifie que la route est glissante ou que les roues de votre véhicule commencent à patiner. Si cela se produit, conduisez plus lentement.
- Si la température du système de freinage augmente régulièrement en raison de l'action continue du contrôle de freinage sur une surface glissante, le témoin  clignote. Pour empêcher la surchauffe du système de freinage, le contrôle de freinage de la fonction de contrôle de traction se suspend provisoirement. Le système de contrôle du moteur de la fonction de contrôle de traction fonctionne, et le fonctionnement normal des freins n'est pas affecté. Garez votre véhicule dans un endroit sûr. Lorsque la température du système de freinage a baissé, le témoin  s'éteint et la fonction de contrôle de traction recommence à fonctionner.

**REMARQUE**

- Le témoin  peut s'allumer au démarrage du moteur. Ceci signifie que la tension de batterie a baissé provisoirement lors du démarrage du moteur. Ceci n'indique pas une anomalie, tant que l'affichage disparaît immédiatement.



**REMARQUE**

- Si un pneu de secours est monté sur votre véhicule, la tenue de route de ce type de pneu étant plus faible, il est plus probable que l'affichage/le témoin  se mettent à clignoter.

**Affichage d'avertissement de l'ASC**

N00546601129

Si une condition anormale se produit dans le système pendant la conduite, l'affichage/le témoin suivant s'allument.

-  - Témoin ASC
-  - Témoin ASC OFF (ASC désactivé)

Affichage d'avertissement

**ATTENTION**

- Le système peut être défaillant. Il convient de garer votre véhicule dans un endroit sûr et d'arrêter le moteur. Remettez le moteur en marche et vérifiez si l'affichage/le témoin s'éteignent. Si ces éléments s'éteignent, aucune anomalie n'est présente. Si ces éléments ne s'éteignent pas ou s'ils s'allument fréquemment, il n'est pas nécessaire d'arrêter le véhicule immédiatement, mais nous vous recommandons de faire vérifier le véhicule dès que possible par un concessionnaire agréé Mitsubishi Motors ou à l'atelier de réparation de votre choix.

5

## Régulateur de vitesse (le cas échéant)

### Remorquage

N00546301070

#### ⚠ ATTENTION

- Si vous remorquez un véhicule à deux roues motrices alors que le commutateur d'allumage est en position «ON» (marche) ou que le mode de fonctionnement sélectionné est MARCHE, et que seules les roues avant ou les roues arrière sont levées, le système ASC pourrait se mettre en marche et provoquer un accident. Lors du remorquage d'un véhicule à deux roues motrices avec les roues avant levées, laissez le commutateur d'allumage sur «OFF» (arrêt), «LOCK» (verrouillage) ou «ACC» (accessoire) ou le mode de fonctionnement sur ACC ou ARRÊT. Lors du remorquage d'un véhicule avec les roues arrière levées, laissez le commutateur d'allumage en position «ACC» (accessoire) ou le mode de fonctionnement sur ACC. Reportez-vous à la section «Remorquage», page 8-14.

### Régulateur de vitesse (le cas échéant)

N00518301626

Le régulateur de vitesse est un système de contrôle automatique de la vitesse qui permet de maintenir une vitesse déterminée. Il peut être activé à partir d'une vitesse d'environ 40

km/h (25 mi/h). Le régulateur de vitesse ne fonctionne pas à des vitesses inférieures à 40 km/h (25 mi/h) environ.

#### ⚠ ATTENTION

- Quand vous ne souhaitez pas conduire à une vitesse déterminée, désactivez le régulateur de vitesse pour votre sécurité.
- N'utilisez pas le régulateur de vitesse lorsque les conditions de conduite ne permettent pas de maintenir une vitesse constante, comme par exemple en cas de circulation encombrée, ou sur des routes sinueuses, verglacées, enneigées, humides, glissantes ou dans des descentes raides.

#### 📖 REMARQUE

- En montées ou en descentes, il est possible que le régulateur de vitesse ne puisse pas maintenir votre vitesse.
- Le véhicule risque de perdre de la vitesse dans les montées raides. Vous pouvez utiliser la pédale d'accélérateur pour maintenir la vitesse de croisière que vous avez déterminée.
- En descente, la vitesse du véhicule risque de dépasser la vitesse de croisière déterminée. Vous devez utiliser le frein pour contrôler votre vitesse. En conséquence, la conduite à vitesse déterminée est désactivée.

### Interrupteurs du régulateur de vitesse

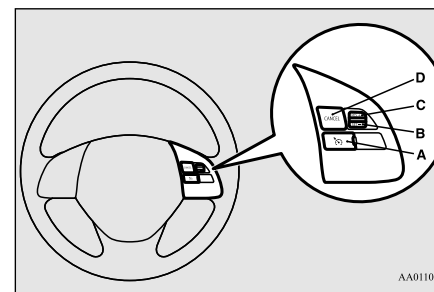

#### A- Interrupteur «ON OFF» (marche/arrêt) du RÉGULATEUR DE VITESSE

S'utilise pour activer ou désactiver le régulateur de vitesse.

#### B- Interrupteur «SET -» (régler -)

S'utilise pour réduire la vitesse de croisière déterminée et pour régler la vitesse souhaitée.

#### C- Interrupteur «RES +» (restaurer +)

S'utilise pour augmenter la vitesse de croisière déterminée et pour retourner à la vitesse réglée d'origine.

#### D- Interrupteur «CANCEL» (annuler)

S'utilise pour désactiver la conduite à vitesse de croisière déterminée.

## REMARQUE

- Lorsque vous utilisez les interrupteurs du régulateur de vitesse, appuyez sur les interrupteurs du régulateur de vitesse de manière appropriée. La conduite à vitesse de croisière déterminée peut se désactiver automatiquement si deux interrupteurs du régulateur de vitesse ou plus sont actionnés en même temps.

## Activation

N00518401395

1. Placez le mode de fonctionnement sur ON (marche) et appuyez sur l'interrupteur «ON OFF» (marche/arrêt) (A) pour enclencher le régulateur de vitesse. Le témoin du groupe d'instruments s'allume.

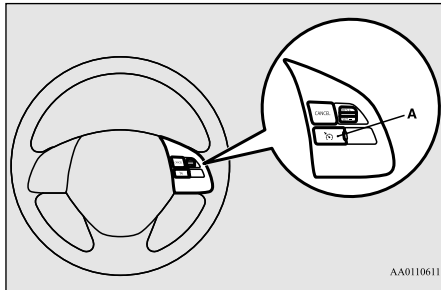

AA0110611

Témoin



Témoin



2. Accélérez ou décélérez à la vitesse souhaitée, puis appuyez sur l'interrupteur «SET -» (régler -) (B) et relâchez-le une fois le témoin allumé. Le véhicule maintiendra alors la vitesse souhaitée.

Le témoin «SET» (régler) apparaît sur l'écran d'information du groupe d'instruments. (Véhicules équipés d'un écran couleur à cristaux liquides)

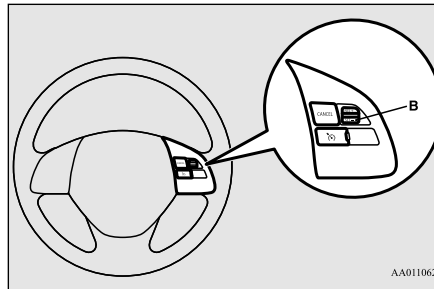

AA0110624

## REMARQUE

- Quand vous relâchez l'interrupteur «SET -» (régler -), la vitesse du véhicule est réglée.

## Régulateur de vitesse (le cas échéant)

### Augmentation de la vitesse déterminée

N00518501354

Il existe 2 moyens d'augmenter la vitesse déterminée.

### Interrupteur «RES +» (restaurer +)

5

Appuyez sur l'interrupteur «RES +» (restaurer +) (C) lorsque vous conduisez à la vitesse programmée, et votre vitesse augmentera alors progressivement.

Ne le relâchez qu'une fois la vitesse atteinte. Votre nouvelle vitesse de croisière est à présent programmée.

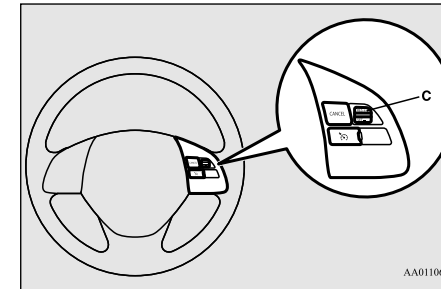

AA0110637

Pour augmenter votre vitesse petit à petit, appuyez sur l'interrupteur «RES +» (restaurer

## Régulateur de vitesse (le cas échéant)

+) (C) pendant moins d'1 seconde, puis relâchez-le.

Chaque fois que vous appuyez sur l'interrupteur «RES +» (restaurer +) (C), la vitesse de votre véhicule augmente d'environ 1,6 km/h (1 mi/h).

## 5 Pédale d'accélérateur

En conduisant à la vitesse programmée, utilisez la pédale d'accélérateur pour atteindre la vitesse souhaitée puis appuyez sur l'interrupteur «RES +» (restaurer +) (B) et relâchez-le momentanément pour programmer une nouvelle vitesse de croisière.

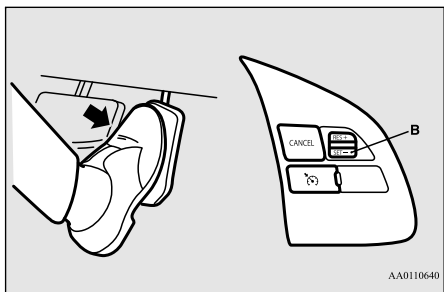

## Réduction de la vitesse déterminée

N00518601283

Il existe 2 moyens de diminuer la vitesse déterminée.

## Interrupteur «SET -» (régler -)

Appuyez sur l'interrupteur «SET -» (régler -) (B) lorsque vous conduisez à la vitesse programmée, et votre vitesse diminuera progressivement.

Ne le relâchez qu'une fois la vitesse atteinte. Votre nouvelle vitesse de croisière est à présent programmée.

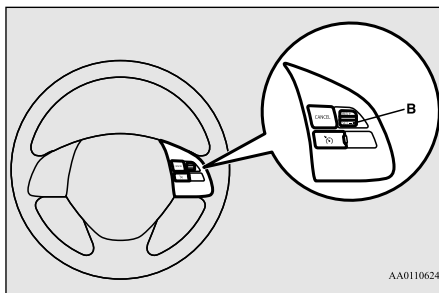

Pour réduire votre vitesse petit à petit, appuyez sur l'interrupteur «SET -» (régler -) (B) pendant moins d'1 seconde, puis relâchez-le.

Chaque fois que vous appuyez sur l'interrupteur «SET -» (régler -) (B), la vitesse de votre véhicule diminue d'environ 1,6 km/h (1 mi/h).

## Pédale de freinage

En conduisant à la vitesse programmée, utilisez la pédale de freinage qui désactive le régulateur de vitesse, puis appuyez sur l'interrupteur «SET -» (régler -) (B) et relâchez-le momentanément pour programmer une nouvelle vitesse de croisière.

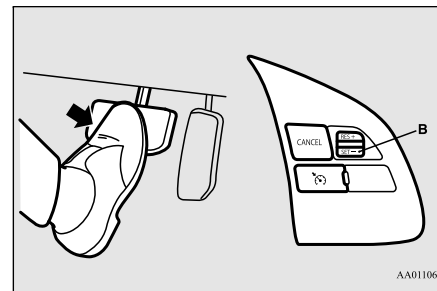

## Pour augmenter ou diminuer provisoirement votre vitesse

N00541701066

## Pour augmenter provisoirement votre vitesse

Appuyez normalement sur la pédale d'accélérateur. Lorsque vous relâchez la pédale, vous revenez à la vitesse réglée.

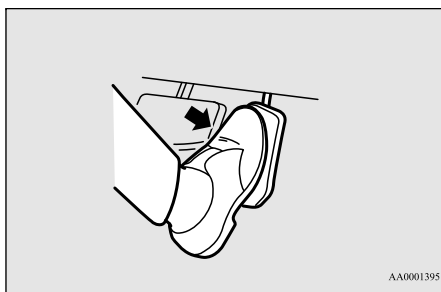

AA0001395

### REMARQUE

- Dans certaines conditions de conduite, la conduite à vitesse programmée peut être désactivée. Si cela se produit, reportez-vous à «Pour activer» page 5-111 et répétez la procédure de réglage de la vitesse.

## Pour diminuer provisoirement votre vitesse

Appuyez sur la pédale de freinage pour diminuer la vitesse. Pour revenir à la vitesse programmée précédemment, appuyez sur l'interrupteur «RES +» (accélérer +) (C). Reportez-vous à la section «Pour reprendre la vitesse de croisière déterminée», page 5-114.

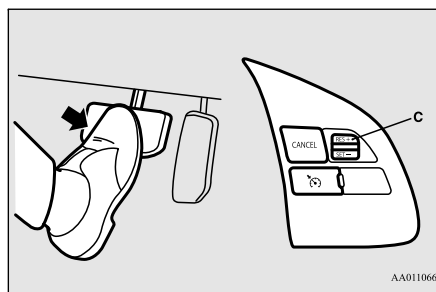

AA0110666

## Pour désactiver

N00518801575

La conduite à vitesse programmée peut être désactivée comme suit:

- Appuyez sur l'interrupteur «ON OFF» (marche/arrêt) (A) du régulateur de vitesse (le régulateur de vitesse est alors désactivé.)

## Régulateur de vitesse (le cas échéant)

- Appuyez sur l'interrupteur CANCEL (annuler) (D).
- Appuyez sur la pédale de freinage.

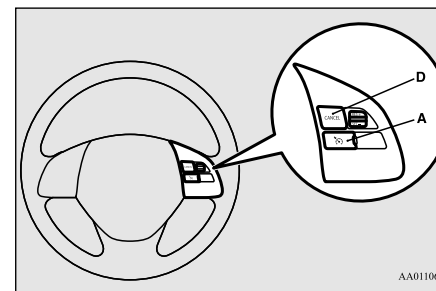

AA0110679

5

La conduite à vitesse programmée se désactive de n'importe laquelle des manières suivantes.

- Lorsque votre vitesse se réduit de 15 km/h (10 mi/h) ou plus sous la vitesse déterminée en raison d'une montée, etc.
- Lorsque la vitesse descend en deçà de 40 km/h (25 mi/h).
- Quand le système de contrôle de stabilité actif (ASC) commence à fonctionner. (le cas échéant)  
Reportez-vous à la section «Système de contrôle de stabilité actif (ASC)», page 5-107.

## Système de régulation de vitesse adaptatif (ACC) (le cas échéant)

**AVERTISSEMENT**

● Bien que le régulateur de vitesse se désactive lorsque vous sélectionnez la position «N» (point mort), ne placez jamais le levier sélecteur en position «N» (point mort) en conduisant.

Cela pourrait provoquer un grave accident étant donné que le frein moteur serait inopérant.

5

De plus, la conduite à vitesse programmée peut être désactivée comme suit:

- Quand le régime moteur augmente et approche de la zone rouge du compte-tours (la partie rouge du cadran du compte-tours).

**ATTENTION**

● Quand la conduite à vitesse programmée se désactive automatiquement dans n'importe quelle situation autre que celles décrites ci-dessus, il se peut que le système soit défectueux.

Appuyez sur l'interrupteur «ON OFF» (marche/arrêt) pour désactiver le régulateur de vitesse et faites vérifier votre véhicule par un concessionnaire agréé Mitsubishi Motors ou l'atelier de réparation de votre choix.

**Reprise de la vitesse déterminée**

N00518901345

Si la conduite à vitesse déterminée se désactive suite à une des conditions décrites dans la section «Pour désactiver», page 5-113, vous pouvez reprendre la vitesse déterminée auparavant en appuyant sur l'interrupteur RES+ (restaurer+) (C) lorsque vous conduisez à une vitesse supérieure ou égale à environ 40 km/h (25 mi/h).

Le témoin «SET» (régler) apparaît sur l'écran d'information du groupe d'instruments. (Véhicules équipés d'un écran couleur à cristaux liquides)

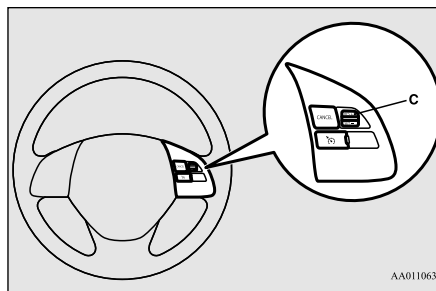

Si l'une des circonstances suivantes se présente, vous ne pourrez restaurer la vitesse préalablement déterminée à l'aide du levier. Vous devrez alors reprendre la procédure de réglage de la vitesse:

- Appuyez sur l'interrupteur «ON OFF» (marche/arrêt) du régulateur de vitesse.
- Le mode de fonctionnement est sur «OFF» (arrêt).
- Le témoin s'éteint.

**Système de régulation de vitesse adaptatif (ACC) (le cas échéant)**

N00576800048

Le système ACC maintient la vitesse réglée sans devoir utiliser la pédale d'accélérateur. À l'aide d'un capteur (A), le système mesure également la vitesse relative et la distance qui vous sépare du véhicule qui vous précède. Il maintient ainsi une distance de sécurité définie entre votre véhicule et celui qui vous précède en décélérant automatiquement lorsque les deux véhicules sont trop proches.

La vitesse de croisière peut être réglée entre 40 km/h (25 mi/h) et 180 km/h (110 mi/h). Pour la distance, trois niveaux différents peuvent être sélectionnés.

Si le véhicule qui vous précède ralentit, le système ACC applique automatiquement un freinage léger afin de maintenir la distance de sécurité. Si l'autre véhicule accélère, le système ACC fait automatiquement accélérer votre véhicule jusqu'à la vitesse définie. Si votre véhicule s'approche trop près de celui



## Système de régulation de vitesse adaptatif (ACC) (le cas échéant)

qui le précède, un avertisseur sonore retentit et un avertissement apparaît sur l'affichage multi-information. Quand le système ACC ne détecte aucun véhicule devant vous, la vitesse réglée est maintenue.

Vous pouvez également sélectionner le mode régulateur de vitesse classique.

Les feux de freinage s'allument pendant le freinage automatique.

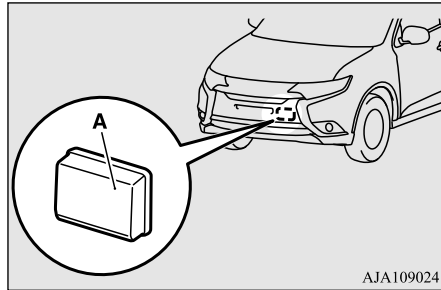

AJA109024

### ⚠ AVERTISSEMENT

- Avant d'utiliser le système de régulation de vitesse adaptatif, veuillez lire l'intégralité du contenu de cette section afin de bien comprendre les limitations du système. Le non-respect de ces instructions peut être la cause d'accidents.

### ⚠ AVERTISSEMENT

- Ne vous fiez jamais uniquement au système de régulation de vitesse adaptatif. Il ne s'agit ni d'un système d'évitement de collision, ni d'un système de conduite automatique. Il est conçu pour appliquer uniquement un freinage léger et ne doit, en aucun cas, remplacer une conduite prudente et responsable. Tenez-vous toujours prêt à freiner.

### Interrupteur du régulateur de vitesse

N0057700021

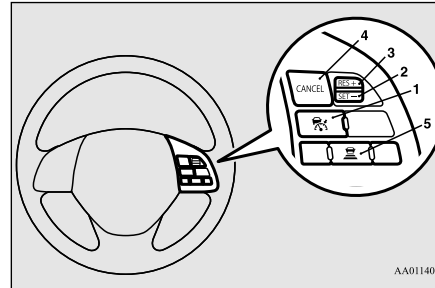

AA0114039

#### 1- Interrupteur «ACC ON/OFF» (marche/arrêt ACC)

Cet interrupteur vous permet d'activer ou de désactiver le système de régulation de vitesse adaptatif.

#### 2- Interrupteur «SET -» (régler -)

Cet interrupteur vous permet de régler la vitesse de votre choix ou de réduire la vitesse définie.

#### 3- Interrupteur «RES +» (restaurer +)

Cet interrupteur permet de restaurer le régulateur de vitesse après avoir annulé le système ACC ou le régulateur de vitesse classique.

Il permet également d'augmenter la vitesse définie.

#### 4- Interrupteur «CANCEL» (annuler)

Cet interrupteur permet d'annuler la fonction de régulation du système ACC ou du régulateur de vitesse.

#### 5- Interrupteur de distance ACC

Cet interrupteur permet de régler ou de modifier la distance de sécurité entre votre véhicule et celui qui vous précède.

### 📖 REMARQUE

- Actionnez correctement les différents interrupteurs, l'un après l'autre. Il se peut que le système ACC soit désactivé ou que sa fonction de régulation soit annulée si plusieurs interrupteurs sont actionnés en même temps.

5

## Système de régulation de vitesse adaptatif (ACC) (le cas échéant)

### Témoins ACC

N00577100035

Lorsque le système de régulation de vitesse adaptatif est activé, des témoins relatifs à ce système apparaissent sur l'affichage multi-information.

5

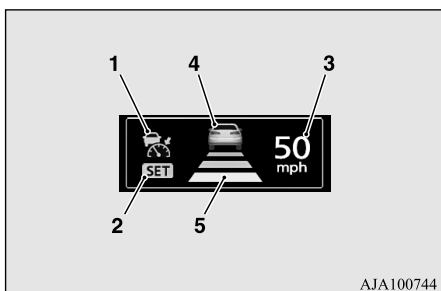

AJA100744

#### 1- Témoin ACC:

Indique que le système ACC est mis en marche.

#### 2- Témoin d'état du régulateur:

Indique que le système ACC est activé.

#### 3- Témoin de vitesse définie:

Indique la vitesse définie. Si aucune vitesse n'est définie, «---» s'affiche.

#### 4- Témoin de véhicule qui précède:

Indique quand le système ACC détecte un véhicule devant vous.

Si un véhicule est détecté à l'avant alors que l'ACC est activé, le témoin «actif» de détection d'un véhicule circulant devant indiqué sur l'illustration ci-dessous s'allume.

Si un véhicule est détecté à l'avant alors que l'ACC est désactivé, le témoin de «veille» de détection d'un véhicule circulant devant s'allume.

Affichage	État	
	Veille	Actif
Véhicule qui précède détecté		

#### 5-Témoin de distance de sécurité:

Indique la distance de sécurité.

Deux états possibles: «veille» et «actif»  
Si un véhicule est détecté à l'avant alors que l'ACC est activé, le témoin «actif» de distance de sécurité indiqué sur l'illustration ci-dessous s'allume.

Si un véhicule est détecté à l'avant alors que l'ACC est désactivé, le témoin de «veille» de distance de sécurité s'allume.

Symbole de réglage de la distance de sécurité	État	
	Veille	Actif
Longue		
Moyenne		
Courte		

### Utilisation du système de régulation de vitesse adaptatif

N00577200023

#### Pour mettre en marche le système ACC

Quand le mode de fonctionnement est sur la position «ON» (marche), appuyez sur l'interrupteur «ACC ON/OFF» (marche/arrêt ACC).

## Système de régulation de vitesse adaptatif (ACC) (le cas échéant)

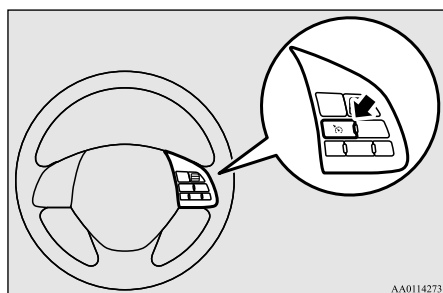

Les témoins ACC apparaissent dans l'affichage multi-information.

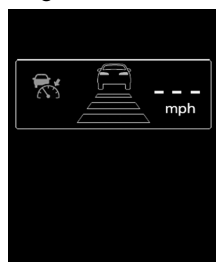

### REMARQUE

- Chaque fois que le mode de fonctionnement est réglé sur la position «OFF» (arrêt), le système ACC est désactivé.

### Pour arrêter le système ACC

Appuyez sur l'interrupteur «ACC ON/OFF» (marche/arrêt ACC) pour arrêter le système ACC.

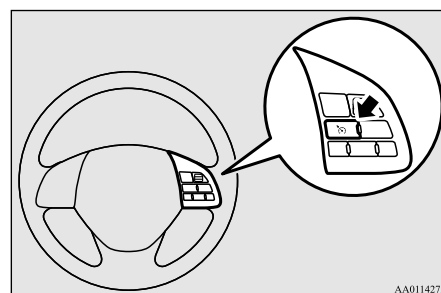

### REMARQUE

- Vous pouvez arrêter le système ACC même s'il est actif.
- Chaque fois que le mode de fonctionnement est réglé sur «OFF» (arrêt), le système ACC est arrêté et la vitesse définie est effacée.

### Pour activer la régulation ACC

Lorsque le système ACC est en marche, appuyez sur l'interrupteur «SET -» (régler -) pendant la conduite, maintenez-le enfoncé et relâchez-le lorsque le véhicule atteint la

vitesse souhaitée. Le système ACC s'active et lance la régulation de vitesse afin de maintenir la vitesse définie.

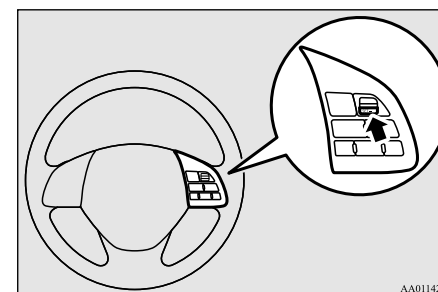

5

Le témoin de réglage s'allume, la vitesse définie est indiquée et le témoin de distance de sécurité passe en mode «Actif». Un avertisseur sonore retentit également.

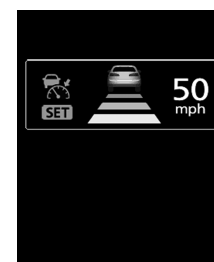

La vitesse peut être réglée sur une valeur approximative comprise entre 40 km/h (25 mph) et 180 km/h (110 mph).

## Système de régulation de vitesse adaptatif (ACC) (le cas échéant)

Lorsque le système détecte un véhicule qui vous précède et que la vitesse de votre véhicule est comprise entre 10 km/h (6 mi/h) et 40 km/h (25 mi/h) approximativement, vous pouvez activer le système ACC. Dans ce cas, la vitesse sera réglée sur 40 km/h (25 mi/h). Autrement, le système ACC ne peut pas être activé lorsque votre véhicule circule à une vitesse inférieure à 40 km/h (25 mi/h) ou supérieure à 180 km/h (110 mph).

**5**

### REMARQUE

- Le système ACC ne s'active pas dans les conditions suivantes:
  - La vitesse de votre véhicule est inférieure à environ 10 km/h (6 mi/h) ou supérieure à 180 km/h (110 mi/h).
  - La vitesse de votre véhicule est comprise entre 10 km/h (6 mi/h) et 40 km/h (25 mi/h) environ, et le système ACC ne détecte aucun véhicule devant vous.
  - Le système ASC est en position «OFF» (arrêt).
  - Le système ABS, ASC ou TCL est activé.
  - Le levier sélecteur est sur une position autre que «D» (conduite) ou «Ds» (rétrogradation et conduite sportive).
  - La pédale de frein est enfoncée.
  - Le frein de stationnement est enclenché.
  - Le système ACC a jugé que les conditions de détection d'un véhicule précédant le vôtre étaient dégradées.

### REMARQUE

- Une anomalie a été détectée dans le système ACC.

### Quand le système ACC ne détecte aucun véhicule dans la distance définie

N00581300025

La vitesse de votre véhicule est maintenue sur la valeur que vous avez réglée, soit entre 40 km/h (25 mi/h) et 180 km/h (110 mi/h) environ.

### REMARQUE

- Si la vitesse du véhicule dépasse la valeur déterminée dans une descente, le système freine automatiquement afin de maintenir la vitesse que vous avez réglée.

### Quand le système (ACC) détecte un véhicule dans la distance définie

N00581400039

Le système ACC maintient la distance par rapport au véhicule qui le précède et freine automatiquement s'il juge que cela est nécessaire. Pour la distance, trois niveaux différents peuvent être sélectionnés.

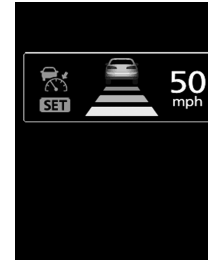

Quand le véhicule qui vous précède s'arrête, le système ACC freine automatiquement pour arrêter votre véhicule.

Quelques secondes après l'arrêt de votre véhicule, le système ACC relâche les freins et votre véhicule se met à rouler lentement. Vous devez appuyer sur les freins pour maintenir votre véhicule immobile.

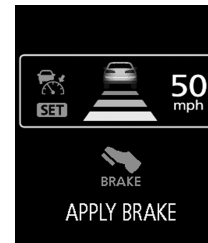

## Système de régulation de vitesse adaptatif (ACC) (le cas échéant)

**REMARQUE**

- Si la pédale de frein n'est pas enfoncée dans les 2 secondes qui suivent l'arrêt de votre véhicule par le système ACC, un avertisseur sonore retentit, le message d'avertissement ci-dessus apparaît sur l'affichage multi-information afin d'avertir le conducteur et la régulation ACC est annulée.
- Quand vous enfoncez la pédale de frein alors qu'un freinage automatique est appliqué, vous ressentez une sensation de fermeté. Il s'agit d'un phénomène normal. Appuyez davantage sur la pédale pour appliquer une force de freinage plus importante.
- Des bruits de fonctionnement peuvent se faire entendre au cours de la phase de freinage automatique. Il s'agit d'un phénomène normal.

**AVERTISSEMENT**

- **Ne quittez jamais le véhicule alors qu'il est en train d'être arrêté par le système ACC.**

Quand le système ACC ne détecte plus aucun véhicule, l'avertisseur sonore retentit, le symbole du véhicule disparaît de l'affichage et votre véhicule accélère lentement jusqu'à atteindre la vitesse définie.

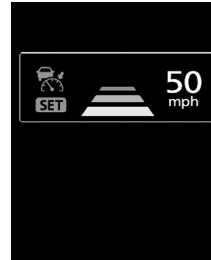
**AVERTISSEMENT**

- **Votre véhicule peut accélérer jusqu'à la vitesse déterminée dans les situations suivantes. Vous pouvez au besoin actionner les freins pour ralentir.**
- **Quand votre véhicule ne suit plus le véhicule qui était devant, par exemple à la sortie d'une autoroute ou quand votre véhicule ou celui de devant change de voie.**

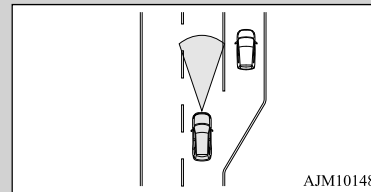
**AVERTISSEMENT**

- **Dans un virage.**

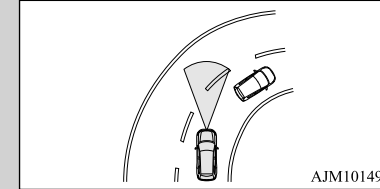

- **Quand le véhicule de devant a changé de trajectoire ou de voie, si un véhicule à l'arrêt apparaît devant votre véhicule, le système ACC ne fera pas décélérer votre véhicule.**

**Alarme d'approche**

N00576900036

Lorsque le système ACC est activé, si votre véhicule s'approche trop près du véhicule qui le précède, vous en êtes informé au moyen d'un témoin sonore et de l'affichage d'un message. Dans ce cas, freinez pour maintenir la distance appropriée entre les deux véhicules.

## Système de régulation de vitesse adaptatif (ACC) (le cas échéant)

5

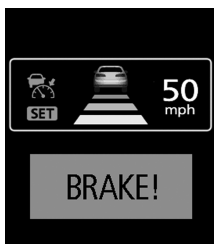

### ⚠️ AVERTISSEMENT

- Lorsque le système ACC n'est pas utilisé, désactivez-le afin d'éviter toute activation inopinée.
- N'utilisez jamais le système ACC depuis l'extérieur du véhicule.
- Le système ACC ne ralentit pas votre véhicule et/ou n'émet aucune alarme d'approche dans les cas suivants:
  - Un objet autre qu'un véhicule (un piéton, par exemple) se trouve devant votre véhicule.
  - Un dysfonctionnement est détecté dans le système.
- Dans les cas suivants, le système ACC ne ralentit pas votre véhicule, mais l'alarme d'approche est émise:
  - Le véhicule qui vous précède est à l'arrêt ou il se déplace très lentement.
  - Votre système de freinage rencontre un problème, tel qu'une surchauffe.

### ⚠️ AVERTISSEMENT

- Si le système ACC ne peut pas détecter correctement le véhicule qui se trouve devant, il se peut qu'il ne parvienne pas à maintenir la vitesse déterminée ou la distance de sécurité et qu'il n'alerte pas le conducteur. Situations types:
  - Un véhicule coupe votre trajectoire à distance rapprochée.
  - Le véhicule qui vous précède n'est pas entièrement sur votre trajectoire.
  - Le véhicule qui vous précède tire une remorque.
  - Une moto ou un vélo se trouve devant vous.
  - Le véhicule qui vous précède est un camion dont le chargement dépasse du plateau de chargement.
  - Le véhicule qui vous précède est extrêmement bas ou sa garde au sol est extrêmement haute.
  - Lorsque vous circulez sur une route vallonnée.
  - Dans un virage.
  - Lorsque vous circulez sur une route cabossée ou dégradée.
  - Dans un tunnel.
  - Vous circulez dans des zones de construction.
  - L'arrière du véhicule est abaissé en raison du poids des passagers et des bagages.

### ⚠️ AVERTISSEMENT

- Dans les deux minutes qui suivent le démarrage du moteur.
- Lorsque vous prenez une courbe, y compris en entrée/sortie de virage ou quand vous conduisez à côté d'une voie fermée dans une zone de travaux ou autre zone similaire.

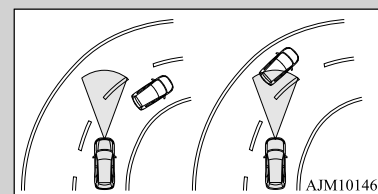

- La surface du capteur est recouverte de saleté, de neige, de glace, etc.
- Le véhicule qui vous précède ou un véhicule venant en sens inverse projette de l'eau, de la neige ou de la saleté.
- Lorsque vous conduisez sur une route sinueuse.

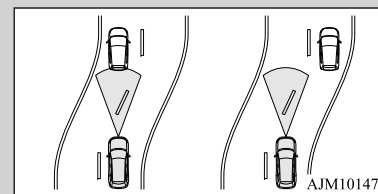

- N'utilisez jamais le système ACC dans les conditions suivantes:
  - Circulation dense.
  - Routes sinueuses.

## Système de régulation de vitesse adaptatif (ACC) (le cas échéant)

**⚠ AVERTISSEMENT**

- Sur des routes glissantes, comme des routes verglacées, couvertes de neige ou des chemins de terre.
- Dans des conditions météorologiques défavorables (pluie, neige, tempêtes de sable, etc.).
- Pentes descendantes raides.
- L'inclinaison de la route change fréquemment.
- L'alarme d'approche retentit fréquemment.
- Votre véhicule est remorqué ou en remorque un autre.
- Lorsque votre véhicule se trouve sur un banc à rouleaux ou sur des rouleaux fous.
- La pression de gonflage des pneus n'est pas adéquate.
- Le pneu de secours provisoire est utilisé.
- Le capteur radar et/ou la zone périphérique sont endommagés ou déformés.

**⚠ ATTENTION**

- Pour garantir un fonctionnement correct du système ACC:
  - Nettoyez toujours la surface du capteur radar.
  - Évitez les chocs sur le capteur radar ou la zone périphérique.
  - N'apposez aucun autocollant sur le capteur radar ou la zone périphérique.

**⚠ ATTENTION**

- N'appliquez pas de peinture sur le capteur radar.
- N'installez pas de protège-calandre.
- Ne modifiez pas le capteur radar ou la zone périphérique.
- Utilisez toujours des pneus de la même taille, du même type et de la même marque, sans différence d'usure importante.
- Ne modifiez pas la suspension du véhicule.

**Augmentation de la vitesse déterminée**

N00581500027

Il existe deux moyens d'augmenter la vitesse déterminée.

**En utilisant l'interrupteur «RES +» (restaurer +):**

Chaque fois que vous poussez l'interrupteur «RES +» (restaurer +) vers le haut alors que le système ACC est activé, la vitesse déterminée augmente de 1 km/h (1 mi/h). Si vous maintenez l'interrupteur enfoncé vers le haut, la vitesse déterminée augmente par incrément de 5 km/h (5 mi/h).

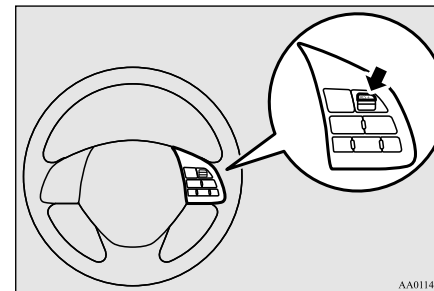

5

**📖 REMARQUE**

- Après avoir modifié la vitesse déterminée, un bref délai s'écoule avant que le véhicule ne commence à accélérer pour atteindre la nouvelle vitesse.
- Vous pouvez modifier la vitesse déterminée même si votre véhicule en suit un autre grâce au système ACC. Notez toutefois que, dans ce cas, votre véhicule n'accélérera pas, bien que la vitesse déterminée ait été augmentée.
- Quand vous maintenez l'interrupteur enfoncé, un signal sonore est émis chaque fois que la vitesse déterminée change.

**En utilisant la pédale d'accélérateur:**

Si la pédale d'accélérateur est enfoncée pendant la conduite alors que le système ACC est

## Système de régulation de vitesse adaptatif (ACC) (le cas échéant)

actif, vous pouvez accélérer au-delà de la vitesse déterminée.

Quand le véhicule atteint la vitesse souhaitée, poussez l'interrupteur «SET -» (régler -) vers le bas, relâchez-le, puis relâchez la pédale d'accélérateur. La nouvelle vitesse est alors définie dans le système.

5

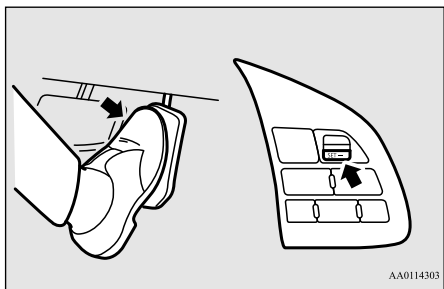

### ⚠ AVERTISSEMENT

- Les fonctions de commande de freinage ACC et d'alarme d'approche ne fonctionnent pas tant que la pédale d'accélérateur est enfoncée.

### 📖 REMARQUE

- Le témoin de vitesse déterminée de l'affichage multi-information affiche «<-->» lorsque la pédale d'accélérateur est enfoncée.

### 📖 REMARQUE

- Si le bouton «SET -» (régler -) n'est pas enfoncé pendant que vous appuyez sur la pédale d'accélérateur, la vitesse du véhicule revient à la valeur définie, une fois la pédale d'accélérateur relâchée. Quand la pédale d'accélérateur est relâchée, il se peut que les fonctions de commande de freinage ACC et d'alarme d'approche ne soient pas immédiatement opérationnelles.

### Réduction de la vitesse déterminée

N00581600028

Il existe deux moyens de réduire la vitesse déterminée.

#### En utilisant l'interrupteur «SET -» (régler -):

Chaque fois que vous poussez l'interrupteur «SET -» (régler -) vers le bas alors que le système ACC est activé, la vitesse déterminée diminue de 1 km/h (1 mi/h). Si vous maintenez l'interrupteur enfoncé vers le bas, la vitesse déterminée diminue par incréments de 5 km/h (5 mi/h).

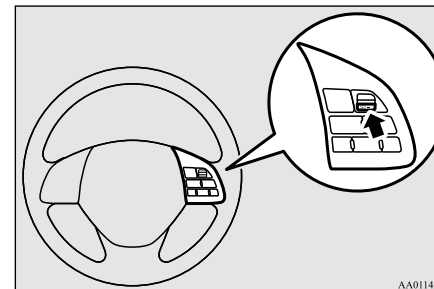

### 📖 REMARQUE

- Après avoir modifié la vitesse déterminée, un bref délai s'écoule avant que le véhicule ne commence à ralentir.
- Vous pouvez modifier la vitesse déterminée même si votre véhicule en suit un autre grâce au système ACC. Notez toutefois que, dans ce cas, votre véhicule ne ralentira pas, bien que la vitesse déterminée ait été diminuée.
- Quand vous maintenez l'interrupteur enfoncé, un signal sonore est émis chaque fois que la vitesse déterminée change.

#### En utilisant la pédale de frein:

Quand vous enfoncez la pédale de frein alors que le système ACC est activé, la régulation ACC est annulée et la vitesse de votre véhicule diminue.



## Système de régulation de vitesse adaptatif (ACC) (le cas échéant)

Au moment où le véhicule atteint la vitesse souhaitée, poussez l'interrupteur «SET -» (régler -) vers le bas et relâchez-le. La nouvelle vitesse est alors définie dans le système.

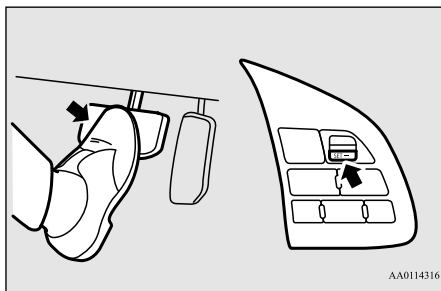

### REMARQUE

- La régulation ACC ne se réactive pas après avoir relâché la pédale de frein.

### Accélération provisoire du véhicule

N00582800027

Appuyez tout simplement sur la pédale d'accélérateur pour obtenir une accélération provisoire du véhicule. Dès que vous relâchez la pédale, le véhicule revient automatiquement à la vitesse déterminée et le système ACC reprend le contrôle.

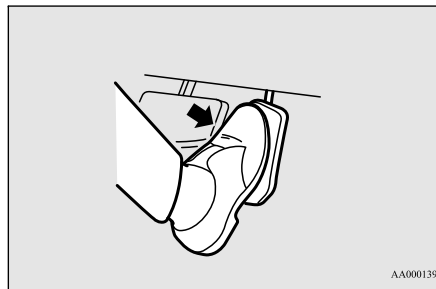

### AVERTISSEMENT

- Les fonctions de commande de freinage ACC et d'alarme d'approche ne fonctionnent pas tant que la pédale d'accélérateur est enfoncée.

### REMARQUE

- La vitesse déterminée n'est plus indiquée (indicateur équivalent à «---») lorsque vous appuyez sur la pédale d'accélérateur. Cette indication reste affichée aussi longtemps que vous appuyez sur la pédale.
- Dans certaines conditions, il se peut que les fonctions de commande de freinage et d'alarme du système ACC ne soient pas immédiatement opérationnelles après le relâchement de la pédale d'accélérateur.

### Annulation de la régulation ACC

N00581700045

Il existe deux manières d'annuler la régulation ACC.

- En appuyant sur l'interrupteur «CANCEL» (annuler).
- En enfonçant la pédale de frein.

5

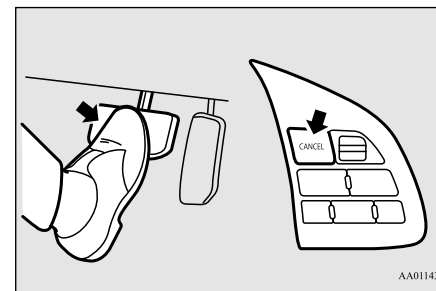

### REMARQUE

- Vous pouvez également annuler la régulation ACC en appuyant sur l'interrupteur «ACC ON/OFF» (marche/arrêt ACC). Si vous appuyez sur cet interrupteur alors que le système ACC est en marche, ce dernier se désactive.

Quand le système ACC est annulé, le témoin «SET» (régler) s'éteint et le témoin de dis-

## Système de régulation de vitesse adaptatif (ACC) (le cas échéant)

tance de sécurité passe en affichage «veille». Le témoin de véhicule qui précède passe également en affichage «veille» lorsqu'un véhicule est détecté devant vous.

5

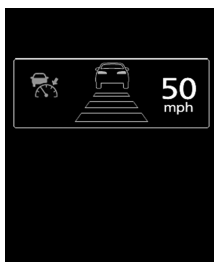

Quand l'une des situations ci-dessous se présente, la régulation ACC est automatiquement annulée, un avertisseur sonore se fait entendre et un message apparaît sur l'affichage multi-information.



- Votre véhicule s'arrête.
- Le système ASC est désactivé.
- Le système ABS, ASC ou TCL est activé.

- Le levier sélecteur est sur une position autre que «D» (conduite) ou «Ds» (rétrogradation et conduite sportive).
- Le frein de stationnement est enclenché.

Lorsque le système ACC détermine une dégradation de ses performances de détection, un signal sonore retentit et un message apparaît sur l'écran multi-information.

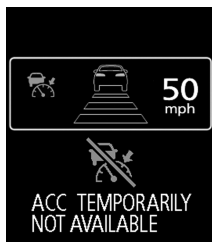

Cela peut se produire dans les cas suivants:

- Conditions météorologiques défavorables (pluie, neige, tempêtes de sable, etc.).
- Des corps étrangers, tels que de la saleté, de la neige ou de la glace, collent à la surface du capteur radar.
- Le véhicule qui vous précède ou un véhicule venant en sens inverse projeté de l'eau, de la neige ou de la saleté.
- Vous roulez sur une route peu fréquentée avec quelques véhicules et obstacles devant vous.
- Les plaquettes de frein sont en surchauffe.

Si le message reste affiché sur l'écran, il est possible que le système ACC présente un dysfonctionnement. Contactez un concessionnaire agréé Mitsubishi Motors.

Quand le système ACC détecte une anomalie, il se désactive, un avertisseur sonore se fait entendre et un message apparaît sur l'affichage multi-information. Si le message reste affiché après avoir réglé le mode de fonctionnement sur «OFF» (arrêt), puis de nouveau sur «ON» (marche), veuillez contacter votre concessionnaire agréé Mitsubishi Motors.



## Réactivation de la régulation

N00581800033

Après avoir annulé la régulation ACC, avec le système ACC activé, vous pouvez rétablir la régulation ACC en appuyant sur l'interrupteur «RES +» (restaurer +) puis en relâchant.

## Système de régulation de vitesse adaptatif (ACC) (le cas échéant)

**REMARQUE**

- Le système ACC ne peut pas être rétabli dans les conditions suivantes.
  - La vitesse de votre véhicule est inférieure à 10 km/h (6 mi/h) environ ou supérieure à 180 km/h (110 mi/h).
  - La vitesse de votre véhicule est comprise entre 10 km/h (6 mi/h) et 40 km/h (25 mi/h) environ, et le système ACC ne détecte aucun véhicule devant vous.
- Le système ASC est en position «OFF» (arrêt).
- Le système ABS, ASC ou TCL est activé.
- Le levier sélecteur est sur une position autre que «D» (conduite) ou «Ds» (rétrogradation et conduite sportive).
- La pédale de frein est enfoncée.
- Le frein de stationnement est enclenché.
- Le système ACC a jugé que les conditions de détection d'un véhicule précédant le vôtre étaient dégradées.
- Une anomalie a été détectée dans le système ACC.

**Modification de la distance de sécurité**

N00581900021

Quand le système ACC est en marche, vous pouvez choisir parmi trois niveaux de distance entre votre véhicule et celui qui vous précède en appuyant sur l'interrupteur de dis-

tance ACC. Chaque fois que vous appuyez sur l'interrupteur de distance ACC, la distance de sécurité change selon la séquence suivante: «Longue», «Moyenne», «Courte», puis de nouveau «Longue». Chaque fois que vous activez le système ACC, la distance de sécurité est rétablie sur «Longue».

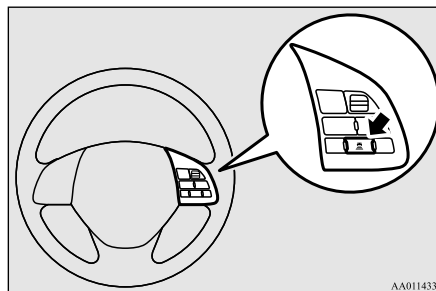
**REMARQUE**

- La distance réelle dépend de la vitesse de votre véhicule et de celui qui vous précède. La distance s'accroît à mesure que la vitesse des véhicules augmente.

Le témoin de distance de sécurité indique le niveau de distance:  
«Longue»



«Moyenne»



«Courte»



5

**Activation du régulateur de vitesse classique**

N00582000029

Appuyez sur l'interrupteur «ACC ON/OFF» (marche/arrêt ACC) lorsque le mode de fonctionnement est sur la position «ON» (marche). Un avertisseur sonore se fait entendre et le témoin suivant apparaît sur l'affichage multi-information.



Le régulateur de vitesse classique est arrêté quand le mode de fonctionnement est réglé sur la position «OFF» (arrêt).

Pour plus d'informations sur l'utilisation du régulateur de vitesse, reportez-vous à la section «Régulateur de vitesse», page 5-110.

## Système de prévention des collisions frontales (FCM) (le cas échéant)

### REMARQUE

- Le régulateur de vitesse classique n'émet aucun son, n'affiche pas l'alarme d'approche, n'ajuste pas la vitesse du véhicule, et ne contrôle pas la distance entre votre véhicule et celui qui vous précède.

## 5

### Informations générales

N00582100020

FCC ID:OAYARS3-B (pour les véhicules vendus aux États-Unis)

IC: 4135A-ARS3B (pour les véhicules vendus au Canada)

Le présent appareil est conforme aux la partie 15 des règles de la FCC et CNR d'Industrie Canada applicables aux appareils radio exempts de licence.

Son fonctionnement est soumis aux deux conditions suivantes.

- Ce dispositif ne peut causer d'interférences nuisibles.
- Ce dispositif doit accepter toute interférence reçue, y compris les interférences pouvant provoquer un fonctionnement non souhaité.

### ATTENTION

- Tout changement ou toute modification effectués par l'utilisateur, et dont la conformité n'est pas expressément approuvée par le fabricant, peut entraîner l'annulation du droit de cet utilisateur de se servir de l'équipement.

#### For vehicles sold in the Mexico

Certificado de homologacion: RVLCOAR10-0980-A1  
Continental ARS3-B

Este equipo opera a titulo secundario, consecuentemente, debe aceptar interferencias perjudiciales incluyendo equipos de la misma clase y puede no causar interferencias a sistemas operando a titulo primario.

#### Cofetel notice:

"La operación de este equipo está sujeta a las siguientes dos condiciones:

- es posible que este equipo o dispositivo no cause interferencia perjudicial y
- este equipo o dispositivo debe aceptar cualquier interferencia, incluyendo la que pueda causar su operación no deseada."

## Système de prévention des collisions frontales (FCM) (le cas échéant)

N00577300040

Le système de prévention des collisions frontales (FCM) est conçu pour réduire les risques de collision avec un véhicule situé

devant. Le système FCM utilise un capteur radar (A) pour déterminer la distance par rapport à un véhicule situé devant, ainsi que la vitesse relative par rapport à ce véhicule. Il ne s'agit, en aucun cas, d'un système d'évitement de collision ou d'un système de conduite automatique.

Quand votre véhicule s'approche trop près d'un autre situé sur sa trajectoire et que le système FCM estime qu'il y a un risque de collision, le système émet des avertissements sonores et visuels.

Quand le système FCM juge la collision imminente, il applique un freinage modéré afin de vous avertir de freiner immédiatement.

Quand le système FCM estime que la probabilité d'éviter la collision avec le véhicule droit devant est infime, il applique un freinage d'urgence afin de réduire l'impact et, si possible, d'éviter la collision.

Les feux de freinage s'allument pendant le freinage automatique.

## Système de prévention des collisions frontales (FCM) (le cas échéant)

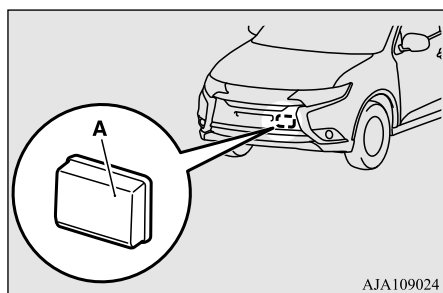

AJA109024

### ⚠ AVERTISSEMENT

- Avant d'utiliser le système FCM, veuillez lire l'intégralité de cette section afin de parfaitement comprendre les limitations du système. Le non-respect de ces instructions peut être la cause d'accidents.
- Le système FCM est conçu pour éviter certaines collisions frontales ou réduire la vitesse de l'impact lorsque de telles collisions se produisent. Il ne doit, en aucun cas, remplacer une conduite prudente et responsable. Dans certaines conditions, il se peut que le système ne fonctionne pas ou ne détecte pas correctement un véhicule situé devant. Si votre véhicule s'approche trop près d'un autre véhicule, prenez toutes les mesures nécessaires pour éviter la collision (freinage ou coup de volant) et ce, que le système FCM soit activé ou désactivé. Ne comptez jamais sur le système FCM pour éviter une collision.

### Fonction d'avertissement de collision frontale

N00577400025

Si le système estime qu'il existe un risque de collision avec le véhicule situé devant, cette fonction vous en avertit au moyen d'alarmes sonores et visuelles.

Quand cette fonction est activée, un avertisseur sonore retentit et, au même moment, le message «BRAKE» (frein) apparaît sur l'écran d'informations de l'affichage multi-information.

Le système FCM se tient également prêt à fournir une réponse de freinage rapide et une force de freinage plus importante lorsque vous freinez.

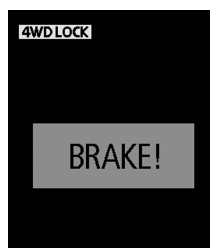

### 📖 REMARQUE

- Si le système FCM détecte que le conducteur effectue une manœuvre d'évitement et/ou accélère pour essayer d'éviter la collision, il se peut que les avertissements s'arrêtent.

### Fonction de freinage FCM

N00577700057

Quand le système FCM estime que la collision avec le véhicule situé devant est imminente, il applique un freinage modéré afin d'avertir le conducteur qu'il doit freiner immédiatement.

Si le système FCM estime que la probabilité d'éviter la collision est infime, il applique automatiquement un freinage d'urgence afin de réduire l'impact et, si possible, d'éviter la collision.

Quand le système FCM applique un freinage d'urgence, un avertisseur sonore retentit et un avertissement apparaît sur l'écran d'information de l'affichage multi-information.

5



### ⚠ AVERTISSEMENT

- Si le système ASC est désactivé, la fonction de freinage FCM n'est pas opérationnelle. Reportez-vous à la section «Système de contrôle de stabilité actif», page 5-107.

## Système de prévention des collisions frontales (FCM) (le cas échéant)

5

**AVERTISSEMENT**

- Si la pédale de frein n'est pas enfoncée dans les 2 secondes qui suivent l'arrêt de votre véhicule par le système FCM, un avertisseur sonore retentit et les freins actionnés par le système FCM sont automatiquement relâchés. Appuyez sur les freins comme il se doit pour maintenir votre véhicule immobile.

**REMARQUE**

- Quand vous enfoncez la pédale de frein alors qu'un freinage automatique est appliqué, vous ressentez une sensation de fermeté. Il s'agit d'un phénomène normal. Appuyez davantage sur la pédale pour appliquer une force de freinage plus importante.
- Des bruits de fonctionnement peuvent se faire entendre au cours de la phase de freinage automatique. Il s'agit d'un phénomène normal.

**AVERTISSEMENT**

- Dans certaines situations, le système FCM ne s'active pas et n'émet aucun avertissement ou ne procède pas à un freinage automatique. Voici quelques situations types:
  - Le levier sélecteur est en position «P» (stationnement), «R» (marche arrière) ou «N» (point mort).

**AVERTISSEMENT**

- La vitesse du véhicule est extrêmement faible; inférieure à environ 2 km/h (2 mi/h).
- Un objet autre qu'un véhicule (un piéton, par exemple) se trouve devant votre véhicule.
- Un problème a été détecté dans le système FCM.
- Un véhicule coupe brusquement votre trajectoire.
- Le véhicule qui vous précède circule à une vitesse très inférieure à la vôtre.
- La fonction de freinage n'est pas opérationnelle dans les situations suivantes:
  - La vitesse de votre véhicule est supérieure ou égale à environ 30 km/h (19 mi/h), alors que le véhicule qui vous précède est à l'arrêt ou extrêmement lent.
  - Le système ASC est sur «OFF» (arrêt).
- Il se peut que la fonction d'avertissement de collision frontale (FCM) et/ou la fonction de freinage FCM ne s'activent pas dans certaines situations. Voici quelques situations types:
  - Un véhicule coupe votre trajectoire à distance rapprochée.
  - Le véhicule qui vous précède se déplace lentement.
  - Le véhicule qui vous précède n'est pas entièrement sur votre trajectoire.

**AVERTISSEMENT**

- Le véhicule qui vous précède tire une remorque.
- Une moto ou un vélo se trouve devant vous.
- Le véhicule qui vous précède est un camion dont le chargement dépasse du plateau de chargement.
- Le véhicule qui vous précède est extrêmement bas ou sa garde au sol est extrêmement haute.
- La route empruntée est très vallonnée (alternance de côtes et de descentes abruptes).
- Dans un virage.
- Lorsque vous circulez sur une route cabossée ou dégradée.
- Dans un tunnel.
- Lorsque le système détecte que les actions du conducteur telles que les mouvements du volant, l'accélération, le freinage ou le passage des vitesses sont en fait des mesures d'évitement de collision.
- L'arrière du véhicule est abaissé en raison du poids des passagers et des bagages.
- Dans les deux minutes qui suivent le démarrage du moteur.
- Conditions météorologiques défavorables (pluie, neige ou brouillard).
- La surface du capteur est recouverte de saleté, de neige et de glace, etc.

## Systeme de prevention des collisions frontales (FCM) (le cas échéant)

### ⚠️ AVERTISSEMENT

- Le véhicule qui vous précède ou un véhicule venant en sens inverse projeté de l'eau, de la neige ou de la saleté.
- Lorsque le système détecte que les actions du conducteur telles que les mouvements du volant ou l'accélération sont en fait des mesures d'évitement de collision, les fonctions d'alarme et de commande du système FCM peuvent être neutralisées.
- Il arrive que le système FCM s'active, alors que le risque de collision est faible, voire inexistant. Voici quelques exemples:
  - Lors du dépassement d'un véhicule.
  - Dans un virage.
  - Lorsqu'un objet sur le bord de la route (B) réfléchit le signal du capteur radar, comme un panneau de signalisation.

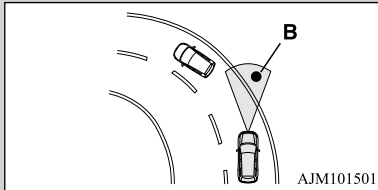

- Lorsque vous approchez d'une barrière, d'un passage à niveau, d'un passage souterrain, d'un pont étroit, du couvercle d'une bouche d'égout ou d'un dos d'âne.
- Sous un pont ou une passerelle.
- Dans un tunnel étroit.
- Dans une structure de parking.
- En approchant d'une pente très abrupte.

### ⚠️ AVERTISSEMENT

- En essayant d'arrêter votre véhicule très près d'un véhicule ou d'un objet devant.
- En passant très près d'un véhicule ou d'un objet.

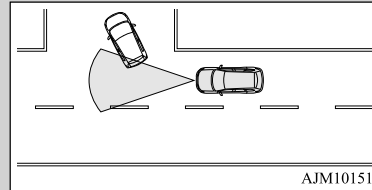

- Quand un véhicule dans la voie parallèle se trouve positionné directement devant votre véhicule à cause d'une route en lacets.

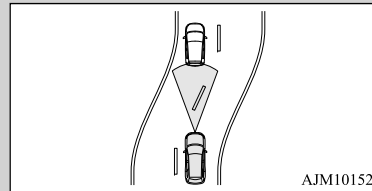

- Le système FCM doit être désactivé dans les situations suivantes:
  - La pression de gonflage des pneus n'est pas adéquate.
  - Le pneu de secours provisoire est utilisé.
  - Votre véhicule est remorqué ou en remorque un autre.
  - Votre véhicule est transporté sur un camion.

### ⚠️ AVERTISSEMENT

- Lorsque votre véhicule se trouve sur un banc à rouleaux ou sur des rouleaux fous.
- La zone où est installé le capteur radar a été endommagée ou déformée.

### ⚠️ ATTENTION

- Pour garantir un fonctionnement correct du système FCM:
  - Nettoyez toujours la surface du capteur radar.
  - Évitez les chocs sur le capteur radar ou la zone périphérique.
  - N'apposez aucun autocollant sur le capteur radar ou la zone périphérique.
  - N'appliquez pas de peinture sur le capteur radar.
  - N'installez pas de protège-calandre.
  - Ne modifiez pas le capteur radar ou la zone périphérique.
  - Utilisez toujours des pneus de la même taille, du même type et de la même marque, sans différence d'usure importante.
  - Ne modifiez pas les suspensions du véhicule.

5

## Système de prévention des collisions frontales (FCM) (le cas échéant)

### Interrupteur FCM ON/OFF (marche/arrêt)

N00577800045

Cet interrupteur permet d'activer ou de désactiver la fonction FCM et de sélectionner la distance de déclenchement de cette dernière.

5

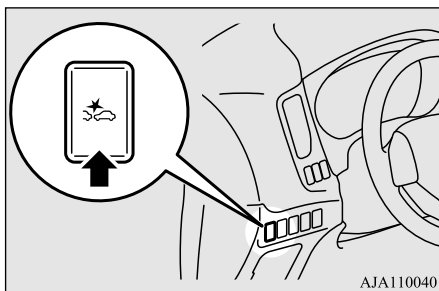

AJA110040

### Pour activer/désactiver le système FCM

Chaque fois que le mode de fonctionnement est réglé sur «ON» (marche), le système FCM est automatiquement activé.

Pour désactiver le système FCM, appuyez sur l'interrupteur FCM et maintenez-le enfoncé. Un avertisseur sonore est alors émis et le message «FCM OFF» (FCM désactivé) et le

témoin  apparaissent sur l'affichage multi-information.



Pour réactiver le système FCM, appuyez sur l'interrupteur FCM et maintenez-le enfoncé. Un avertisseur sonore retentit, le message «FCM OFF» (FCM désactivé) et le témoin  s'éteignent, et un mode de distance actuelle pour l'avertissement de collision frontale apparaît sur l'affichage multi-information.



### Pour modifier la distance de la fonction d'avertissement de collision frontale

Deux niveaux peuvent être sélectionnés pour la distance de déclenchement des avertisse-

ments de collision frontale: «NEAR» (près) ou «FAR» (loin).

Pour changer de mode de distance, appuyez sur l'interrupteur FCM ON/OFF (marche/arrêt). Le mode de distance change chaque fois que vous appuyez sur l'interrupteur. Le mode de distance sélectionné apparaît sur l'écran d'information de l'affichage multi-information.

Mode «NEAR» (près) sélectionné



Mode «FAR» (loin) sélectionné



### REMARQUE

- La distance réelle à laquelle sont déclenchés les avertissements de collision frontale dépend de la vitesse de votre véhicule et de celui qui vous précède. La distance s'accroît à mesure que la vitesse des véhicules augmente.
- Vous ne pouvez pas régler la distance de déclenchement de la fonction de freinage FCM.



## Systeme de prevention des collisions frontales (FCM) (le cas échéant)

### En cas de détection d'un problème

Lorsque le système FCM détecte une dégradation de ses performances, la fonction d'avertissement de collision frontale et la fonction de freinage FCM deviennent inopérantes.

Cela peut se produire dans les cas suivants:

- Des corps étrangers, tels que de la saleté, de la neige ou de la glace, collent à la surface du capteur radar.
- Conditions météorologiques défavorables (pluie, neige, tempêtes de sable, etc.).
- Le véhicule qui vous précède ou un véhicule venant en sens inverse projeté de l'eau, de la neige ou de la saleté.
- Vous roulez sur une route peu fréquentée avec quelques véhicules et obstacles devant vous.
- Les plaquettes de frein sont en surchauffe.

Le message «FCM TEMPORARILY NOT AVAILABLE» (FCM temporairement indisponible) s'affiche et le témoin s'allume sur l'écran d'information de l'affichage multi-information.

Quand le fonctionnement du capteur radar est rétabli, les fonctions FCM redeviennent opérationnelles.



### REMARQUE

- Il se peut que le message «FCM TEMPORARILY NOT AVAILABLE» (FCM temporairement indisponible) s'affiche temporairement sur l'écran d'information quand le radar ne parvient pas à détecter un véhicule ou un objet à portée. Il ne s'agit pas d'un dysfonctionnement. Dès qu'un véhicule ou un objet se trouve à portée, la fonction FCM est rétablie et le message disparaît.

Si une anomalie est détectée dans le système FCM, les messages «FCM!» et «FCM SERVICE REQUIRED» (réparation FCM nécessaire) s'affichent, et le témoin «FCM OFF» (FCM désactivé) s'allume sur l'écran d'information de l'affichage multi-information. Le système FCM est alors automatiquement désactivé.

Si le message reste affiché après avoir réglé le mode de fonctionnement sur «OFF» (arrêt), puis sur «ON» (marche), veuillez prendre

contact avec votre concessionnaire agréé Mitsubishi Motors.



5

### Informations générales

N00580900024

FCC ID:OAYARS3-B (pour les véhicules vendus aux États-Unis)  
IC: 4135A-ARS3B (pour les véhicules vendus au Canada)

Le présent appareil est conforme aux la partie 15 des règles de la FCC et CNR d'Industrie Canada applicables aux appareils radio exempts de licence.

Son fonctionnement est soumis aux deux conditions suivantes.

- Ce dispositif ne peut causer d'interférences nuisibles.
- Ce dispositif doit accepter toute interférence reçue, y compris les interférences pouvant provoquer un fonctionnement non souhaité.

## Système d'avertissement de sortie de voie (LDW) (le cas échéant)

### ⚠ ATTENTION

- Tout changement ou toute modification effectués par l'utilisateur, et dont la conformité n'est pas expressément approuvée par le fabricant, peut entraîner l'annulation du droit de cet utilisateur de se servir de l'équipement.

5

#### For vehicles sold in the Mexico

Certificado de homologacion: RVLCOAR10-0980-A1  
Continental ARS3-B

Este equipo opera a título secundario, consecuentemente, debe aceptar interferencias perjudiciales incluyendo equipos de la misma clase y puede no causar interferencias a sistemas operando a título primario.

#### Cofetel notice:

"La operación de este equipo está sujeta a las siguientes dos condiciones:

- es posible que este equipo o dispositivo no cause interferencia perjudicial y
- este equipo o dispositivo debe aceptar cualquier interferencia, incluyendo la que pueda causar su operación no deseada."

## Système d'avertissement de sortie de voie (LDW) (le cas échéant)

N00577900033

L'alerte de franchissement involontaire de ligne (AFIL) est un système d'aide à la conduite qui permet d'éviter tout franchisse-

5-132 Fonctions et commandes

ment de voie involontaire. Le système AFIL est conçu pour lire les marques sur la chaussée en utilisant une caméra (A) sous certaines conditions. Il génère des avertissements visuels et sonores quand votre véhicule quitte ou a quitté la voie.

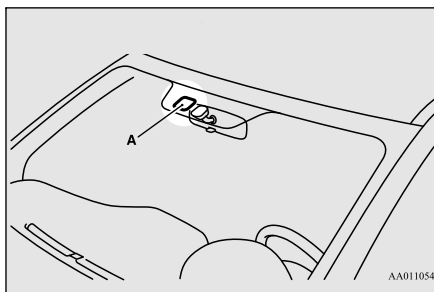

AA0110549

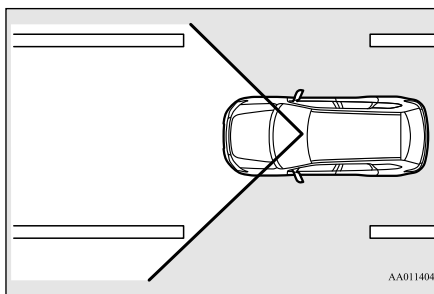

AA0114042

### ⚠ AVERTISSEMENT

- Ne vous fiez jamais uniquement au système AFIL. Il ne s'agit pas d'un système d'évitement de collision et il ne doit, en aucun cas, remplacer une conduite prudente et responsable.
- Avant d'utiliser le système AFIL, veuillez lire l'intégralité du contenu de cette section afin de bien comprendre les limitations du système. Le non-respect de ces instructions peut être la cause d'accidents.

## Activation du système AFIL

N0057800028

Chaque fois que le mode de fonctionnement est réglé sur «ON» (marche), le système AFIL est automatiquement activé et le témoin «LDW» (AFIL) apparaît sur l'écran d'information de l'affichage multi-information.



LDW

## Système d'avertissement de sortie de voie (LDW) (le cas échéant)

**Désactivation du système AFIL**

N0058100035

Pour désactiver le système AFIL, appuyez sur l'interrupteur LDW. Le voyant «LDW» (AFIL) de l'écran d'information de l'affichage multi-information s'éteint.

Pour réactiver le système AFIL, appuyez à nouveau sur l'interrupteur LDW.

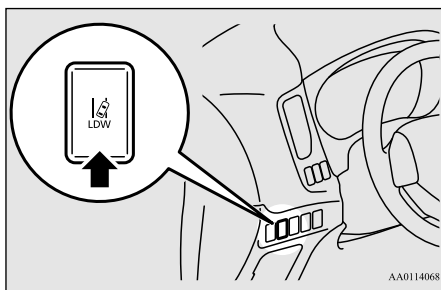

AA0114068

**REMARQUE**

- Quand vous avez mis le mode de fonctionnement sur «OFF» (arrêt) avec le système «OFF» (arrêt), le système se remet sur «ON» (marche). (mode «LDW 1»)

Vous pouvez également sélectionner le mode «LDW 2» qui fait toujours passer le système à l'état «OFF» (arrêt).

1. Appuyez sur l'interrupteur LDW, et le système passe à l'état «OFF» (arrêt).

**REMARQUE**

2. Appuyez sur l'interrupteur LDW et maintenez-le enfoncé pendant plus de 10 secondes environ. Le témoin «LDW 2» apparaît sur l'affichage multi-information.

3. Appuyez sur l'interrupteur LDW, et le témoin «LDW» en haut à droite de l'affichage multi-information s'éteint.

Pour revenir au mode «LDW 1», mettez le système en état «OFF» (arrêt), appuyez sur l'interrupteur LDW et maintenez-le enfoncé pendant plus de 10 secondes environ. Le témoin «LDW 1» apparaît sur l'affichage multi-information.

**Fonctionnement du système AFIL**

N00581100023

Le système AFIL, lorsqu'il est activé, est en mesure de reconnaître la voie sur laquelle votre véhicule circule et d'émettre un avertissement sonore lorsque celui-ci commence à quitter sa voie de circulation. Quand vous utilisez ce système, le témoin «LDW» qui apparaît sur l'écran multi-information prend la forme du témoin  (vert). Cependant, si l'une des situations suivantes s'est produite, le système LDW ne fonctionne pas et le témoin «LDW» s'affiche :

- La vitesse du véhicule est inférieure à 60 km/h (38 mi/h).
- Le levier des clignotants est actionné ou l'a été au cours des 7 dernières secondes.
- Les feux de détresse sont actionnés ou l'ont été au cours des 7 dernières secondes.
- La pédale de frein est enfoncée.

**5****Alerte de franchissement involontaire de ligne**

N00581200037

Si votre véhicule quitte ou a quitté sa voie, alors que le témoin «LDW» (AFIL) est affiché en vert sur l'écran d'information, un signal sonore retentit de façon intermittente, «LANE DEPARTURE» (franchissement involontaire de ligne) apparaît sur l'écran d'information et le témoin  clignote en orange.



## Système d'avertissement de sortie de voie (LDW) (le cas échéant)

 **REMARQUE**

- Les avertissements s'arrêtent après 3 secondes, même si vous n'avez pas redressé votre trajectoire.

**5** **AVERTISSEMENT**

- Le système AFIL ne fonctionne pas en l'absence de marques sur la chaussée ; à un carrefour ou à proximité d'un poste de péage, par exemple.
- Il se peut que le système AFIL ne détecte pas correctement la voie dans les situations suivantes, qu'il n'émette pas d'avertissements ou qu'il génère de fausses alertes :
  - Les marques sur la chaussée ne sont pas très visibles.
  - Le revêtement de la chaussée est brillant.
  - D'anciennes marques sont toujours visibles sur le revêtement de la chaussée.
  - Les marques sur la chaussée sont des lignes doubles ou la forme des marques est complexe.
  - La voie sur laquelle vous circulez est extrêmement étroite.
  - Votre véhicule est trop près de celui qui vous précède.
  - Vous conduisez en pleine lumière du soleil.
  - Vous conduisez dans des virages.
  - Vous circulez sur des routes cabossées.

 **AVERTISSEMENT**

- Vous circulez dans des zones de construction.
- Changement brusque de luminosité ; une entrée ou une sortie de tunnel, par exemple.
- Les phares d'un véhicule venant en sens inverse sont éblouissants.
- L'arrière de votre véhicule est abaissé en raison du poids des passagers et des bagages.
- Les phares de votre véhicule ne sont pas propres ou sont mal orientés.
- Le pare-brise n'est pas propre.
- Les essuie-glaces du pare-brise laissent des traces.

 **ATTENTION**

- Pour garantir un fonctionnement correct du système AFIL :
  - Veillez à ce que le pare-brise et les phares soient toujours propres.
  - N'apposez rien sur le pare-brise (un autocollant, par exemple) devant la caméra du système AFIL.
  - Évitez de soumettre la caméra du système AFIL à un choc ou une charge.
  - N'essayez pas de détacher ou de démonter la caméra du système AFIL.
  - Utilisez uniquement des pièces d'origine Mitsubishi Motors pour remplacer les essuie-glaces du pare-brise.

 **REMARQUE**

- Désactivez le système AFIL lorsque les conditions de conduite ne sont pas appropriées pour son utilisation.

**Avertissement de problème système**

N00578100029

Si un problème se produit au niveau du système, un avertissement visuel relatif au type de problème est émis, accompagné d'une alarme sonore.

**Surchauffe de la caméra du système AFIL**

L'alarme illustrée ci-dessous s'affiche si le système est temporairement indisponible en raison d'une température élevée de la caméra AFIL.

Le système revient automatiquement à un fonctionnement normal dès que la température a baissé.

## Systeme de surveillance de la pression de gonflage des pneus

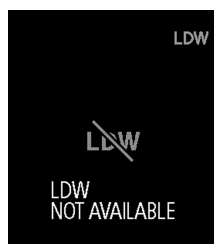

### AVERTISSEMENT

- Le pneu de secours compact n'a pas de capteur de pression de gonflage des pneus. Quand le pneu de secours est utilisé, le système de surveillance de la pression ne fonctionne plus correctement. Rendez-vous chez un concessionnaire agréé Mitsubishi Motors aussi vite que possible pour faire remplacer ou réparer le pneu original.

5

### REMARQUE

- Vous pouvez effacer temporairement le message d'avertissement en réglant l'interrupteur LDW sur «OFF» (arrêt).

### Systeme de surveillance de la pression de gonflage des pneus

N00530201540

Le système de surveillance de la pression de gonflage des pneus utilise des capteurs de pression de gonflage des pneus (A) sur les roues pour surveiller les pressions de gonflage des pneus. Le système indique uniquement quand un pneu est significativement sous-gonflé.

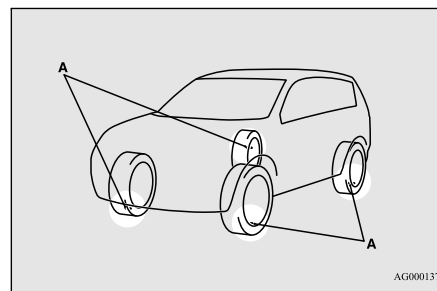

### REMARQUE

- Le système de surveillance de la pression de gonflage des pneus ne remplace pas la vigilance régulière des pressions de gonflage des pneus. Veuillez à vérifier les pressions de gonflage des pneus comme décrit dans la section «Pneus», page 9-17.
- Le capteur de pression de gonflage de pneu (A) est installé à l'endroit décrit sur l'illustration.
  - Sur les véhicules équipés du capteur de type 1 à valve de gonflement métallique (B), remplacez l'œillet et la rondelle (C) par des neufs lorsque vous changez le pneu.
  - Sur les véhicules équipés du capteur de type 2 à valve de gonflage en caoutchouc (D), remplacez la valve en caoutchouc (D) par une neuve quand vous changez le pneu.

### Désactivation du système AFIL en raison d'une défaillance

Si le système AFIL est désactivé en raison d'un dysfonctionnement, l'alarme illustrée ci-dessous s'affiche. Veuillez prendre contact avec votre concessionnaire agréé Mitsubishi Motors pour réaliser une inspection du système.

## Système de surveillance de la pression de gonflage des pneus

### REMARQUE

Pour plus de détails, veuillez prendre contact avec un concessionnaire agréé Mitsubishi Motors.

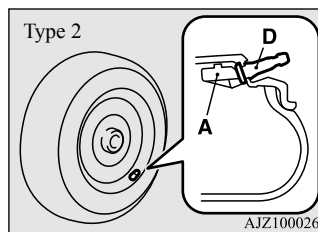
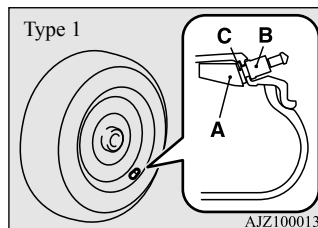

### Témoin/affichage du système de surveillance de la pression de gonflage des pneus

N00532701334



Le témoin d'avertissement du système de surveillance de la pression de gonflage des pneus s'allume en principe, puis s'éteint quelques secondes plus tard, quand le commutateur d'allumage est tourné à la position «ON» (marche) ou le mode de fonctionnement est réglé sur MARCHE.

Si un ou plusieurs pneus du véhicule (à l'exception du pneu de secours) sont en état de sous-gonflage important, le témoin d'avertissement reste allumé tant que le commutateur d'allumage se trouve en position ON (marche) ou que le mode de fonctionnement sélectionné est MARCHE.

Reportez-vous à la section «Si le témoin/l'affichage d'avertissement s'allume pendant la conduite», page 5-138 et prenez les mesures nécessaires.

### REMARQUE

- De plus, l'affichage d'avertissement apparaît à l'écran d'information de l'affichage multi-information.



### ATTENTION

- Si le témoin d'avertissement du système de surveillance de la pression de gonflage des pneus ne s'allume pas lorsque vous placez le commutateur d'allumage sur «ON» (marche) ou sélectionnez le mode de fonctionnement de MARCHE, cela signifie que le système de surveillance de la pression de gonflage des pneus ne fonctionne pas correctement. Faites inspecter le système par un concessionnaire agréé Mitsubishi Motors. Dans un tel cas, une anomalie du système peut empêcher la surveillance de la pression de gonflage des pneus. Éviter les freinages brusques, les changements de direction soudains et la conduite à grande vitesse.

## Système de surveillance de la pression de gonflage des pneus

**ATTENTION**

- Si une anomalie est détectée dans le système de surveillance de la pression de gonflage des pneus, le témoin d'avertissement du système de surveillance de la pression de gonflage des pneus clignote pendant environ 1 minute puis reste allumé en continu. Le témoin d'avertissement vous donne des avertissements supplémentaires à chaque fois que vous redémarrez le moteur tant que l'anomalie est présente.

Vérifiez si le témoin d'avertissement s'éteint après quelques minutes de conduite.

S'il s'éteint pendant la conduite, il n'y a pas de problème.

Toutefois, si le témoin d'avertissement ne s'éteint pas, ou s'il clignote à nouveau quand vous redémarrez le moteur, faites inspecter le véhicule par un concessionnaire agréé Mitsubishi Motors.

Dans un tel cas, une anomalie du système peut empêcher la surveillance de la pression de gonflage des pneus. Pour des raisons de sécurité, quand le témoin d'avertissement apparaît pendant la conduite, évitez les freinages brusques, les changements de direction soudains et la conduite à grande vitesse.

**REMARQUE**

- De plus, l'affichage d'avertissement apparaît à l'écran d'information de l'affichage multi-information.



Chaque pneu, celui de secours inclus (le cas échéant), doit être vérifié une fois par mois, à froid, et regonflé à la pression recommandée par le constructeur du véhicule sur la plaque du véhicule ou l'étiquette de pression de gonflage des pneus. (Si votre véhicule a des pneus de tailles différentes à celle indiquée sur la plaque du véhicule ou l'étiquette de pression de gonflage des pneus, vous devriez déterminer par vous-même la pression de gonflage correcte pour ces pneus.)

Pour toujours plus de sécurité, votre véhicule est équipé d'un système de surveillance de la pression des pneus (TPMS) qui s'allume lorsqu'un ou plusieurs de vos pneus sont sous-gonflés.

En conséquence, quand le témoin de sous-gonflage s'allume, vous devriez vous arrêter dès que possible, vérifier vos pneus et les regonfler à la pression correcte. Conduire avec un pneu significativement sous-gonflé

provoque une surchauffe du pneu et peut provoquer sa défaillance.

Le sous-gonflage affecte aussi l'économie de carburant et la durée de vie de la bande de roulement et peut affecter la conduite et la capacité de freinage du véhicule. Veuillez noter que le TPMS ne se substitue pas à l'entretien correct des pneus, et que le conducteur est responsable du maintien d'une pression de gonflage des pneus correcte, même si le sous-gonflage n'a pas atteint le niveau nécessaire pour déclencher le témoin lumineux de basse pression des pneus du système TPMS.

Votre véhicule a aussi été équipé d'un indicateur d'anomalie du TPMS pour indiquer si le système ne fonctionne pas correctement. L'indicateur d'anomalie du TPMS est combiné avec le témoin lumineux de basse pression des pneus.

Quand le système détecte une anomalie, le témoin lumineux clignote pendant environ une minute, puis reste constamment allumé. Cette séquence continue à chaque démarrage suivant du véhicule tant que l'anomalie persiste.

Quand l'indicateur d'anomalie s'allume, il se peut que le système ne puisse pas détecter ou signaler une pression de gonflage basse des pneus.

Les anomalies du TPMS peuvent se produire pour plusieurs raisons, y compris l'installa-

## Système de surveillance de la pression de gonflage des pneus

tion de pneus ou roues de rechange ou de remplacement sur le véhicule et qui empêchent le TPMS de fonctionner correctement. Vérifiez toujours le témoin lumineux d'anomalie du TPMS après avoir remplacé un pneu ou une roue (ou plusieurs) pour vous assurer que les pneus et les roues de rechange ou de remplacement permettent au TPMS de continuer à fonctionner correctement.

**5**

### Si le témoin/l'affichage d'avertissement apparaît pendant la conduite

N00532801511

1. Si le témoin d'avertissement du circuit de contrôle de la pression de gonflage des pneus s'allume pendant la conduite, évitez les freinages brusques, les braquages soudains et la conduite à grande vitesse. Arrêtez-vous et réglez la pression de gonflage des pneus à sa valeur correcte dès que possible. Faites gonfler la roue de secours par la même occasion. Reportez-vous à la section «Pneus», page 9-17.

#### REMARQUE

- De plus, l'affichage d'avertissement apparaît à l'écran d'information de l'affichage multi-information.

#### REMARQUE

- Lors de la vérification ou du réglage de la pression de gonflage, veillez à ne pas exercer une force excessive sur la tige de valve pour éviter de l'endommager.
- Après la vérification ou le réglage de la pression de gonflage, veillez toujours à remettre le capuchon sur la tige de valve. En effet, de la crasse ou de l'humidité pourraient sinon pénétrer dans la valve et endommager le capteur de pression de gonflage de pneu.
- Ne recouvrez pas à des capuchons métalliques, car ils pourraient provoquer une réaction et endommager les capteurs de pression de gonflage.
- Une fois les ajustements faits, le témoin s'éteindra après quelques minutes de conduite.

2. Si le témoin du circuit de contrôle de la pression de gonflage des pneus reste allumé après avoir conduit pendant environ 20 minutes suite au réglage de la pression de gonflage des pneus, il est probable qu'un ou plusieurs pneus soient crevés. Inspectez le pneu, et s'il présente une crevaison, faites-le réparer par un concessionnaire agréé Mitsubishi Motors dès que possible.

#### AVERTISSEMENT

- Si le témoin/l'affichage d'avertissement s'allume pendant la conduite, évitez les freinages brusques, les braquages soudains et la conduite à grande vitesse. Conduire avec un pneu sous-gonflé affecte négativement les performances du véhicule et peut provoquer un accident.

#### ATTENTION

- Si un pneu est crevé, remplacez-le par le pneu de secours. Conduire avec un pneu crevé peut provoquer un accident.
- Il se peut que le témoin/l'affichage d'avertissement ne s'allume pas immédiatement en cas d'explosion du pneu ou d'une fuite rapide.

#### REMARQUE

- Pour éviter d'endommager les capteurs de pression de gonflage des pneus, faites réparer vos pneus crevés par un concessionnaire agréé Mitsubishi Motors. Si la réparation des pneus n'est pas effectuée par un concessionnaire agréé Mitsubishi Motors, elle ne sera pas couverte par votre garantie.
- N'utilisez de bombe anti-crevaison aérosol sur aucun pneu. Ces bombes pourraient endommager les capteurs de pression de gonflage des pneus. Faites réparer la crevaison par un concessionnaire agréé Mitsubishi Motors.



## Système de surveillance de la pression de gonflage des pneus

Le système de surveillance de gonflage des pneus peut ne pas fonctionner normalement dans les circonstances suivantes:

- Un dispositif ou émetteur sans fil utilisant la même fréquence est proche du véhicule.
- De la neige ou de la glace est bloquée dans les ailes et/ou les roues.
- La batterie du capteur de pression de gonflage de pneu est épuisée.
- Vous utilisez des roues autres que les roues Mitsubishi d'origine.
- Les roues ne correspondent pas aux capteurs de pression de gonflage utilisés.
- Les codes d'identification des roues utilisées ne sont pas mémorisés dans le véhicule.
- Un pneu de secours compact a été monté sur une roue conçue pour la route.
- La teinte du pare-brise monté interfère avec les signaux radio.

**REMARQUE**

- Les pressions de gonflage des pneus varient avec la température ambiante. Si le véhicule est soumis à de fortes variations de température ambiante, ceci peut provoquer un sous-gonflage des pneus (provoquant l'apparition du témoin/de l'affichage d'avertissement) quand la température ambiante est relativement basse. Si le témoin/l'affichage d'avertissement s'allume, ajustez la pression de gonflage des pneus.

**À chaque remplacement des pneus et des roues par des neufs**

N00532900081

Si vous installez des nouvelles roues avec de nouveaux capteurs de pression de gonflage de pneu, leurs codes d'identification doivent être programmés dans le circuit de contrôle de la pression de gonflage des pneus. Faites effectuer le remplacement du pneu et de la roue par un concessionnaire agréé Mitsubishi Motors pour éviter tout risque d'endommager les capteurs de pression de gonflage de pneu. Si le remplacement de la roue n'est pas effectué par un concessionnaire agréé Mitsubishi Motors, celui-ci ne sera pas couvert par votre garantie.

**ATTENTION**

- L'utilisation de roues qui ne sont pas d'origine empêche l'installation correcte des capteurs de pression de gonflage de pneu, ce qui entraîne des fuites d'air ou peut endommager les capteurs.

**Modification du jeu de codes d'identification de pneus**

N00584300026

Si deux jeux de codes d'identification du capteur de pression de gonflage des pneus sont enregistrés dans le récepteur, le jeu de codes d'identification de pneus valide peut être modifié en suivant la procédure suivante.

[Véhicules équipés d'un écran couleur à cristaux liquides]

1. Actionnez l'interrupteur de l'affichage multi-information pour allumer l'écran d'information sur l'écran de menu. Reportez-vous à la section «Interrupteur de l'affichage multi-information», page 5-147. Reportez-vous à la section «Modification des réglages de fonction», page 5-158.
2. Appuyez légèrement sur l'interrupteur de l'affichage multi-information pour sélectionner « 1 - 2 » (modification du jeu de codes d'identification de pneus).

Fonctions et commandes 5-139

## Systeme de surveillance de la pression de gonflage des pneus

3. Maintenez l'interrupteur de l'affichage multi-information enfoncé pendant environ 3 secondes ou plus. Le réglage change au jeu de codes d'identification de pneus sélectionné.

**5**

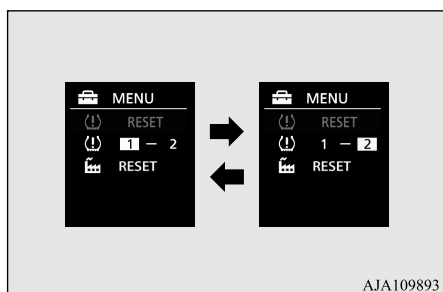

4. Le jeu de codes d'identification de pneus est modifié, et le numéro du témoin SET du système de contrôle de la pression de gonflage des pneus (TPMS) est modifié.

### REMARQUE

- Chaque fois que vous réalisez cette procédure, le jeu de codes d'identification de pneus est modifié. (1 - 2 - 1 - 2 ...)
- Le jeu de codes d'identification de pneus ne se modifie PAS si un seul jeu de codes d'identification est enregistré.

[Pour les véhicules équipés d'un compteur LCD monochrome]

1. Faites défiler l'affichage à l'aide de l'interrupteur de l'affichage multi-information jusqu'à ce que le témoin SET du système de contrôle de la pression de gonflage des pneus (TPMS) s'affiche.
2. Maintenez l'interrupteur de l'affichage multi-information enfoncé pendant 10 secondes ou plus. (Un signal sonore retentit.)

(Bien que la réinitialisation commence véritablement au moment où vous appuyez sur l'interrupteur pendant 3 secondes, continuez à maintenir l'interrupteur enfoncé de manière continue.)

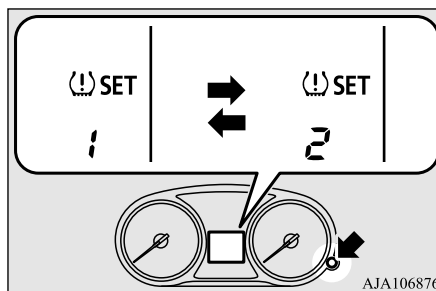

3. Le jeu de codes d'identification de pneus est modifié, et le numéro du témoin SET du système de contrôle de la pression de gonflage des pneus (TPMS) est modifié.

### REMARQUE

- Chaque fois que vous réalisez cette procédure, le jeu de codes d'identification de pneus est modifié. (1 - 2 - 1 - 2 ...)
- Le jeu de codes d'identification de pneus ne se modifie PAS si un seul jeu de codes d'identification est enregistré.

### Informations générales

N00533001233

Votre système de surveillance de la pression des pneus fonctionne sur une fréquence radio relevant de la réglementation établie par la Commission fédérale des communications (FCC) (pour les véhicules vendus aux États-Unis) et de la réglementation établie par Industrie Canada (pour les véhicules vendus au Canada). Cet appareil est conforme à la section 15 du Règlement de la FCC et du CNR d'Industrie Canada applicable aux appareils radio exempts de licence. Son fonctionnement est soumis aux deux conditions suivantes.

- Ce dispositif ne peut causer d'interférences nuisibles.
- Ce dispositif doit accepter toute interférence reçue, y compris les interférences pouvant provoquer un fonctionnement non souhaité.

**⚠ ATTENTION**

- Tout changement ou toute modification effectués par l'utilisateur, et dont la conformité n'est pas expressément approuvée par le fabricant, peut entraîner l'annulation du droit de cet utilisateur de se servir de l'équipement.

**Caméra de recul (le cas échéant)**

N00546201213

Lorsque le levier sélecteur est en position «R» (marche arrière) et le commutateur d'allumage sur «ON» (marche), ou que le mode de fonctionnement sélectionné est MARCHE, l'image de la zone située derrière le véhicule apparaît sur l'écran du système Multi-communication de Mitsubishi ou de l'AFFICHAGE AUDIO.

Quand vous sortez le levier sélecteur de la position «R» (marche arrière), l'image de la zone située derrière le véhicule s'éteint.

**⚠ AVERTISSEMENT**

- Ne vous fiez jamais uniquement à la caméra de recul pour vérifier si la zone située derrière votre véhicule est libre. Vérifiez toujours visuellement, derrière et tout autour du véhicule, si des personnes, des animaux, des obstacles ou d'autres véhicules se trouvent sur le chemin. Sinon, vous pourriez endommager le véhicule ou provoquer des blessures graves, voire mortelles.
- La caméra de recul est un système qui vous aide à faire marche arrière mais ne remplace pas votre vérification visuelle.
- La vue offerte par l'écran est limitée et des objets se trouvant en dehors de cette vue, comme le pare-chocs ou les deux coins du bout du pare-chocs n'y sont pas visibles.

**Caméra de recul (le cas échéant)****Emplacement de la caméra de recul**

La caméra de recul (A) se trouve dans le hayon, à gauche de la poignée du hayon.

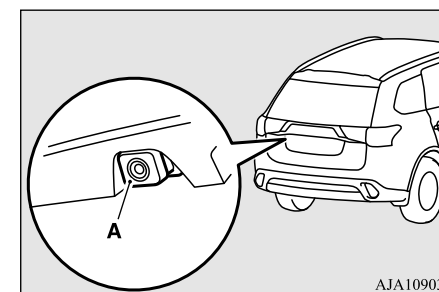
**5****⚠ ATTENTION**

- Si la lentille de la caméra est sale, vous ne pourrez pas obtenir une image claire. Si nécessaire, rincez la lentille à l'eau propre et essuyez avec soin à l'aide d'un chiffon doux et propre.
- Pour éviter d'endommager la caméra;
  - Ne frottez pas excessivement sur le couvercle et ne le lustrez pas avec une substance abrasive.
  - Ne démontez pas la caméra.
  - N'éclaboussez pas directement la lentille avec de l'eau chaude.
  - Ne vaporisez pas la caméra et la zone alentour avec de l'eau sous pression.

## Caméra de recul (le cas échéant)

### **ATTENTION**

- Assurez-vous que le hayon est bien fermé avant de reculer.

### Lignes de référence sur l'écran

**5** L'écran affiche les lignes de référence et la surface supérieure du pare-chocs arrière (A).

- La ligne rouge (B) indique une distance d'environ 50 cm (20 pouces) derrière le pare-chocs arrière.
- Les deux lignes vertes (C) indiquent une distance d'environ 20 cm (8 pouces) à l'extérieur de la carrosserie du véhicule.
- Les lignes transversales courtes (1 à 3) indiquent la distance depuis le pare-chocs arrière.

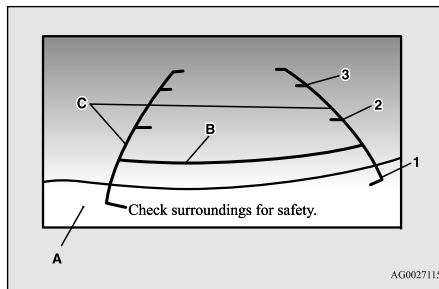

1: À peu près au niveau du bord arrière du pare-chocs arrière

5-142 Fonctions et commandes

- 2: Environ 100 cm (39 pouces)  
3: Environ 200 cm (79 pouces)

### **ATTENTION**

- La caméra de recul utilise une lentille à angle large. Par conséquent, les images et les distances qui apparaissent à l'écran ne sont pas exactes.

- La distance véritable peut différer de la distance indiquée par les lignes à l'écran, en fonction de l'état de chargement du véhicule et de la condition de la surface de la route.

Les lignes de référence pour la distance et la largeur du véhicule sont calculées sur la base d'une surface de la route plate et de niveau. Dans les cas suivants, les objets indiqués à l'écran sembleront plus éloignés qu'ils ne le sont véritablement.

- Quand l'arrière du véhicule est abaissé par le poids des passagers et des bagages à l'intérieur du véhicule. (Cas 1)
- Quand il y a une pente montante à l'arrière. (Cas 2)

Cas 1

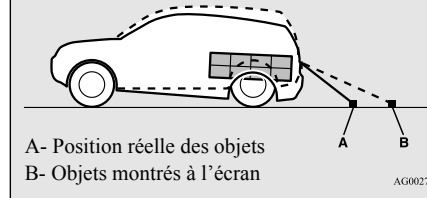

A- Position réelle des objets  
B- Objets montrés à l'écran

AG0027131

Cas 2

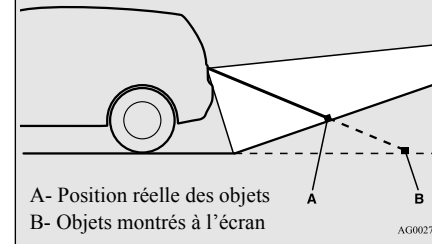

A- Position réelle des objets  
B- Objets montrés à l'écran

AG0027144

Groupe d'instruments

**ATTENTION**

- Les lignes de référence pour la distance et la largeur du véhicule ont pour but d'indiquer la distance jusqu'à un objet plat telle que la surface de niveau et plate d'une route. Elles peuvent ne pas indiquer la distance correcte, selon la forme de l'obstacle.  
Par exemple, quant l'objet derrière le véhicule possède des sections supérieures projetées vers le véhicule, les lignes de référence à l'écran indiqueront que le point A est le point le plus éloigné et le point B est le point le plus proche du véhicule. En réalité, le point A et le point B sont véritablement à la même distance du véhicule, et le point C est plus éloigné que les points A et B.

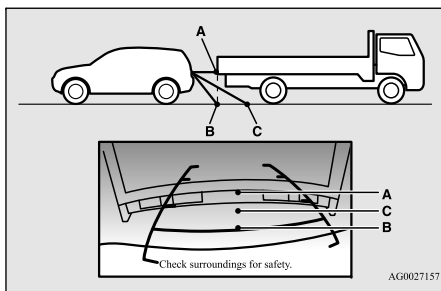

**REMARQUE**

- Une image miroir est affichée à l'écran.
- La luminosité du moniteur est réglée automatiquement par des capteurs.

**REMARQUE**

- Sur les véhicules équipés du système Multi-communication de Mitsubishi, il est possible de modifier la langue utilisée à l'écran. Pour plus de détails, veuillez vous reporter au manuel du propriétaire du «système Multi-communication de Mitsubishi» fourni séparément.
- Dans certaines circonstances, il peut être difficile de voir une image à l'écran, même lorsque le système fonctionne correctement.
  - Dans une zone sombre, comme la nuit, par exemple.
  - Quand des gouttes d'eau ou de la condensation se trouvent sur la lentille.
  - Quand la lumière du soleil ou des phares brillent directement sur la lentille.

**Groupe d'instruments**

N00519001402

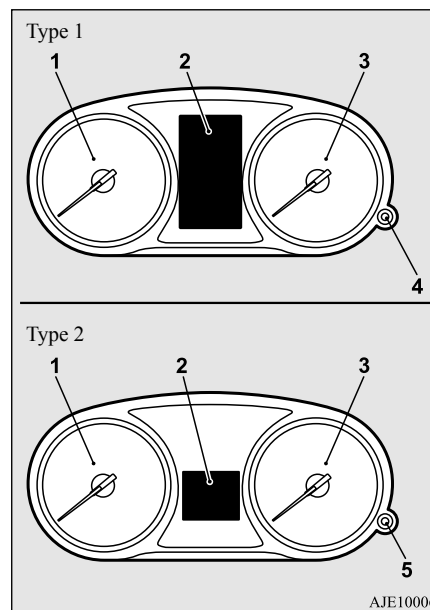

1- Compte-tours → p.5-144

5

## Groupe d'instruments

- 2- Écran multi-information (Type 1: écran couleur à cristaux liquides) → p.5-145  
Liste d'affichage de l'écran d'information (Type 1) → p.5-175  
Écran multi-information (Type 2: écran monochrome à cristaux liquides) → p.5-165
- 3- Compteur de vitesse → p.5-144
- 4- Touche d'illumination du compteur à rhéostat (Type 1) → p.5-144
- 5- Interrupteur de l'écran multi-information (Type 2) → p.5-166

5

## Compteur de vitesse

N00519101272

Le compteur de vitesse montre la vitesse du véhicule en milles par heure (mi/h) et en kilomètres par heure (km/h).

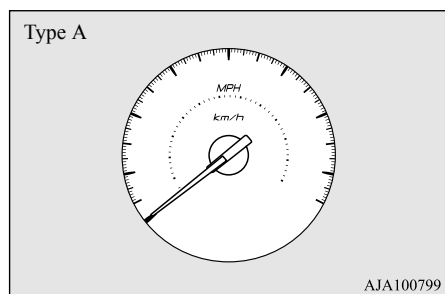

## Compte-tours

N00519201303

Le compte-tours indique le régime du moteur en tours par minute. Cela permet au conducteur de choisir les meilleures combinaisons de position du sélecteur et de régime du moteur. Cet indicateur facilite également l'évaluation des performances du moteur.

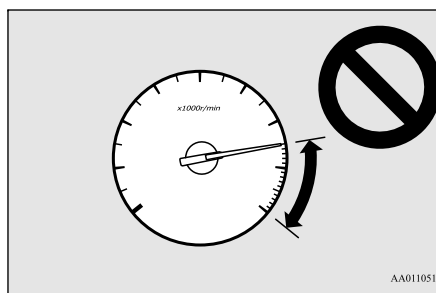

## ATTENTION

- La zone rouge indique un régime du moteur en dehors de la plage de fonctionnement en toute sécurité.

Sélectionnez la position correcte du sélecteur pour contrôler le régime du moteur afin que l'indicateur du compte-tours n'entre pas dans la zone rouge.

## Commande d'illumination du compteur (véhicules équipés d'un écran multi-information - Type 1)

N00554901248

À chaque fois que vous appuyez sur cette touche, une tonalité se fait entendre et la luminosité du groupe d'instruments change.

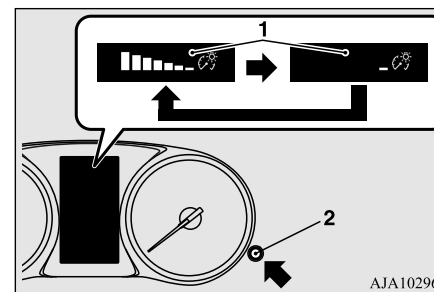

1- Niveau de luminosité

## 2- Touche d'illumination du compteur à rhéostat

### REMARQUE

- Vous pouvez régler jusqu'à 8 niveaux différents pour quand les feux de gabarit avant sont allumés et pour quand ils ne le sont pas.
- Si le véhicule est équipé de la commande automatique d'éclairage, la luminosité du compteur se règle automatiquement quand l'interrupteur d'éclairage se trouve sur une position autre que «OFF» (arrêt) et qu'il fait suffisamment sombre à l'extérieur.
- Le niveau de luminosité du compteur est mémorisé lorsque vous tournez le commutateur d'allumage sur «OFF» (arrêt) ou «LOCK» (verrouillage) ou sélectionnez le mode de fonctionnement ARRÊT.
- Si vous maintenez la pression sur cette touche pendant plus de 2 seconde environ alors que les feux de gabarit avant sont allumés, la luminosité devient maximale. Il convient d'appuyer une nouvelle fois sur cette touche et de la maintenir enfoncée plus d'2 seconde pour retourner au niveau de luminosité précédent.

Sur les véhicules équipés du système Multi-communication de Mitsubishi, la couleur de l'écran de la carte du système Multi-communication de Mitsubishi peut ne pas passer en mode nocturne quand le niveau de luminosité du compteur est au maximum.

## Écran multi-information - Type 1

N00555001347

L'écran multi-information affiche des avertissements, l'odomètre/totalisateur partiel, les rappels d'entretien, la température du liquide de refroidissement du moteur, le carburant restant, la température extérieure, la position du levier sélecteur, la consommation en carburant moyenne et actuelle, la distance de conduite, la vitesse moyenne, etc.

Vous pouvez aussi modifier des éléments tels que la langue et les unités de mesure utilisées par l'écran multi-information.

## Écran multi-information - Type 1

[Commutateur d'allumage ou mode de fonctionnement sur OFF (arrêt)]

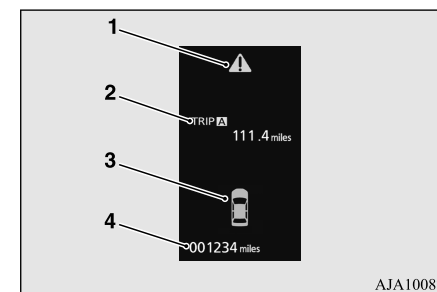

- 1-  Écran d'affichage d'avertissement → p.5-151
- 2- Écran d'information → p.5-147  
Écran d'interruption d'affichage → p.5-150
- 3- Écran d'affichage d'avertissement de porte ouverte → p.5-151
- 4- Odomètre → p.5-153

## Écran multi-information - Type 1

[Commutateur d'allumage ou mode de fonctionnement sur ON (marche)]

5

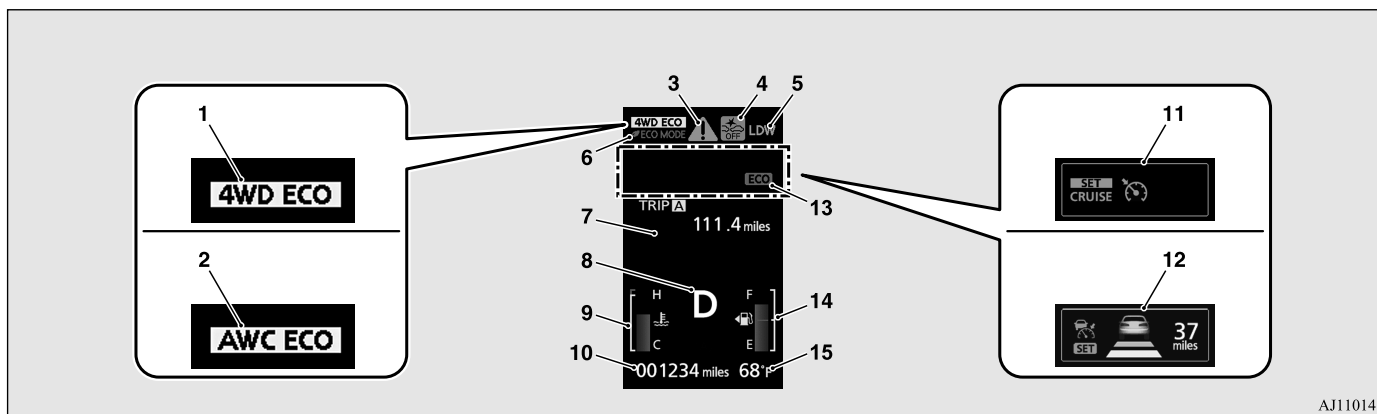

AJ1101417

- 1- Écran d'affichage du témoin de mode de traction (le cas échéant) → p.5-90
- 2- Écran d'affichage du mode de traction S-AWC (le cas échéant) → p.5-94
- 3- Écran d'affichage d'avertissement → p.5-151
- 4- Écran d'affichage OFF (arrêt) du système de prévention des collisions frontales (FCM) (le cas échéant) → p.5-126
- 5- Écran d'affichage d'avertissement de sortie de voie (LDW) (le cas échéant) → p.5-132
- 6- Écran d'affichage du témoin du mode ECO → p.5-207
- 7- Écran d'information → p.5-147

- 8- Affichage de position du levier sélecteur → p.5-75, 5-83
- 9- Affichage de température du liquide de refroidissement → p.5-151
- 10- Odomètre → p.5-153
- 11- Écran d'affichage du régulateur de vitesse (le cas échéant) → p.5-110
- 12- Écran d'affichage du système de régulation de vitesse adaptatif (ACC) (le cas échéant) → p.5-114
- 13- Témoin du mode de conduite ECO → p.5-157
- 14- Écran d'affichage du carburant restant → p.5-152

- 15- Écran d'affichage de la température extérieure → p.5-152

### REMARQUE

- Vous pouvez modifier les unités de mesure du carburant et de la température extérieure, la langue utilisée et d'autres réglages. Reportez-vous à la section «Modification des réglages de fonction», page 5-158.



## Écran multi-information - Type 1

### Interrupteur de l'affichage multi-information

N00555101205

À chaque fois que vous appuyez sur l'interrupteur de l'écran multi-information, une tonalité retentit et l'écran multi-information fait défiler les informations suivantes tour à tour : avertissements, totalisateur partiel,

consommation en carburant moyenne et actuelle, autonomie, etc.

Vous pouvez aussi modifier des éléments tels que la langue et les unités de mesure utilisées par l'écran multi-information en appuyant sur l'interrupteur de l'écran multi-information.

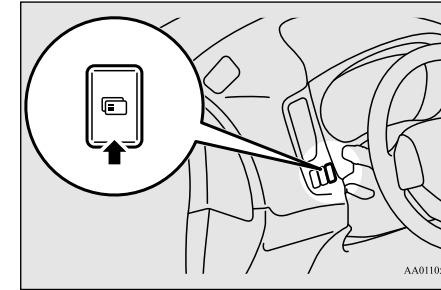

5

### Écran d'information [commutateur d'allumage sur «OFF» (arrêt) ou «LOCK» (verrouillage) ou mode de fonctionnement sur ARRÊT]

N00555301177

À chaque fois que vous appuyez légèrement sur l'interrupteur de l'affichage multi-information, l'affichage change dans l'ordre suivant.

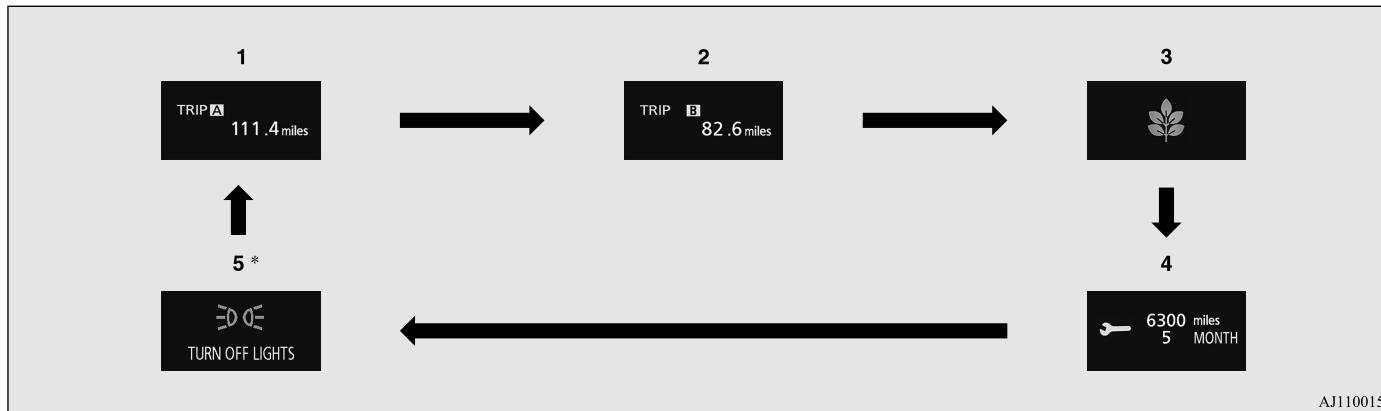

AJ1100159

\*: Quand un affichage d'avertissement est présent

## Écran multi-information - Type 1

- 1- Totalisateur partiel **A** → p.5-153
- 2- Totalisateur partiel **B** → p.5-153
- 3- Affichage du bilan ECO → p.5-157
- 4- Rappel d'entretien → p.5-153
- 5- Ré-affichage d'un écran d'affichage d'avertissement → p.5-151

### 5

## Écran d'information [commutateur d'allumage de la position «OFF» (arrêt) ou «LOCK» (verrouillage) à la position «ON» (marche) ou mode de fonctionnement de ARRÊT à MARCHÉ]

N0055801202

Lorsque vous tournez le commutateur d'allumage sur «ON» (marche) ou sélectionnez le mode de fonctionnement MARCHÉ, l'écran d'affichage change dans l'ordre suivant.

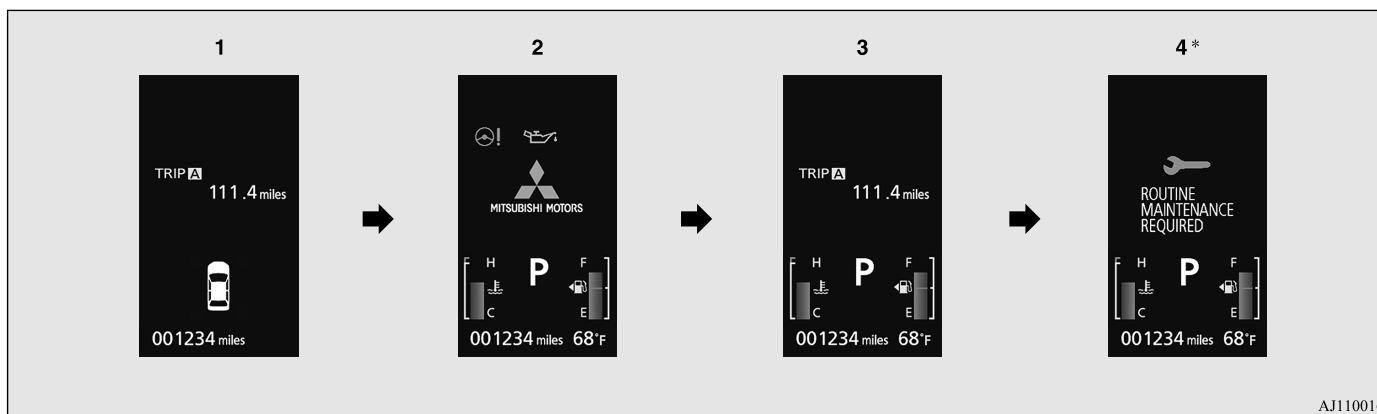

AJ1100162

\*: Quand le moment de l'inspection est arrivé

- 1- Écran avec commutateur d'allumage ou mode de fonctionnement sur OFF (arrêt)
- 2- Écran de vérification du système → p.5-155
- 3- Écran avec commutateur d'allumage ou mode de fonctionnement sur ON (marche)

4- Rappel d'entretien → p.5-153

## Écran d'information [avec commutateur d'allumage ou mode de fonctionnement sur ON (marche)]

N00556201232

À chaque fois que vous appuyez légèrement sur l'interrupteur de l'affichage multi-information, l'affichage change dans l'ordre suivant.

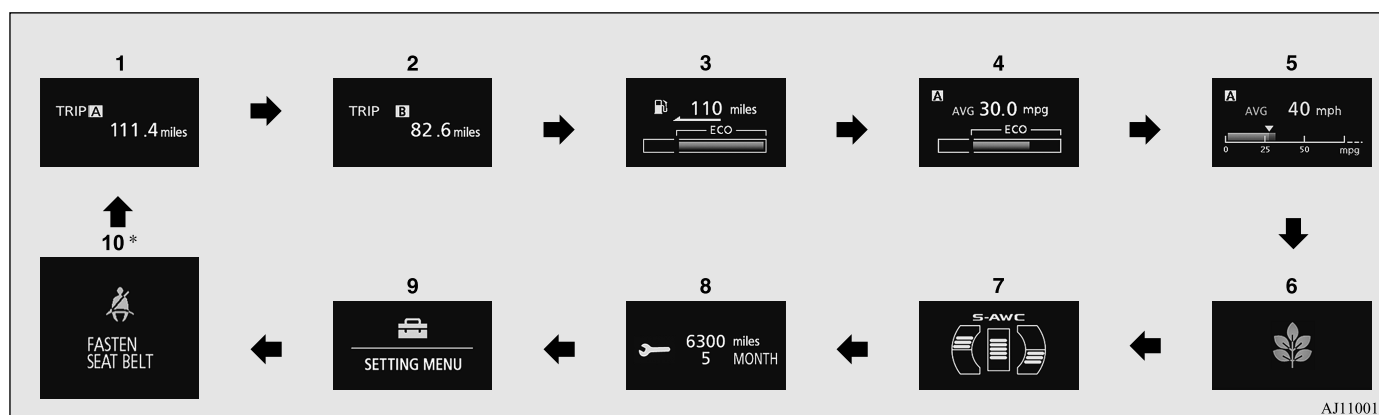

\*: Quand un affichage d'avertissement est présent

- 1- Totalisateur partiel **A** → p.5-153
- 2- Totalisateur partiel **B** → p.5-153
- 3- Affichage de l'autonomie → p.5-155  
Assistance à la conduite économique → p.5-157
- 4- Affichage de la consommation moyenne de carburant → p.5-155  
Assistance à la conduite économique → p.5-157
- 5- Affichage de la vitesse moyenne → p.5-156  
Affichage de la consommation en carburant actuelle → p.5-156
- 6- Affichage du bilan ECO → p.5-157
- 7- Affichage de fonctionnement du système S-AWC (le cas échéant) → p.5-95

## Écran multi-information - Type 1

- 8- Rappel d'entretien → p.5-153
- 9- Écran de réglage de fonction → p.5-158
- 10- Ré-affichage d'un écran d'affichage d'avertissement → p.5-151

### REMARQUE

- Lorsque le véhicule roule, le rappel d'entretien ne s'affiche pas même si vous appuyez sur l'interrupteur de l'affichage multi-information. Arrêtez toujours le véhicule dans un endroit sûr avant de l'utiliser.
- Lorsque vous conduisez, l'écran de réglage de fonction ne s'affiche pas même si vous appuyez sur l'interrupteur de l'affichage multi-information. Garez le véhicule dans un endroit sécurisé, serrez correctement le frein de stationnement et placez le levier sélecteur sur «P» (stationnement) avant d'utiliser l'écran de réglage de fonction.  
Reportez-vous à la section «Modification des réglages de fonction», page 5-158.
- Quand une information doit être annoncée, comme par exemple une anomalie du système, une tonalité retentit et l'écran d'affichage s'allume.  
Reportez-vous à la section «Écran d'interruption d'affichage», page 5-150.

5

## Écran d'interruption d'affichage

N00556301217

### Affichage d'avertissement

Quand une information doit être annoncée, comme par exemple une anomalie du système, une tonalité retentit et l'écran d'affichage d'avertissement vient remplacer l'écran d'information.

Reportez-vous à la liste des avertissements et prenez les mesures nécessaires.

Reportez-vous à la section «Liste d'affichage d'avertissement», page 5-176.

Une fois la cause de l'avertissement éliminée, l'affichage d'avertissement s'éteint automatiquement.

### ■ Retour à l'écran d'affichage antérieur à l'affichage d'avertissement

Même si la cause de l'affichage d'avertissement n'est pas éliminée, vous pouvez retourner à l'écran qui était affiché avant l'apparition de l'affichage d'avertissement.

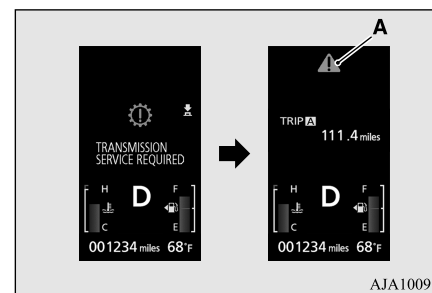

Si vous appuyez sur l'interrupteur de l'affichage multi-information, l'affichage antérieur à l'avertissement réapparaît et le symbole d'avertissement (A)  s'affiche.





AJA100917

## Écran multi-information - Type 1

**REMARQUE**

- Les écrans d'affichage d'avertissement comportant un symbole «» ou «» en haut à droite de l'écran peuvent être éteints. Si vous voulez faire disparaître l'affichage, appuyez sur l'interrupteur de l'affichage multi-information comme suit.

«»: Appuyez légèrement.

«»: Appuyez pendant environ 2 secondes ou plus.

**Ré-affichage d'un écran d'affichage d'avertissement**

N00579600021

Quand le symbole d'avertissement  apparaît, si vous appuyez légèrement sur l'interrupteur de l'affichage multi-information à plusieurs reprises, l'écran d'affichage d'avertissement que vous avez éteint réapparaît.

**Autres affichages d'interruption**

N00579700022

L'état de fonctionnement de chaque système s'affiche sur l'écran d'information.

Pour plus de détails, reportez-vous à la page correspondante dans la liste des affichages d'avertissement.

Reportez-vous à la section «Autres affichages d'interruption» à la page 5-189.

**⚠ symbole d'avertissement**

N00555201222

Ce symbole s'affiche lorsque vous appuyez sur l'interrupteur de l'écran multi-information et que vous passez de l'écran d'affichage d'avertissement à l'écran précédent.

Ce symbole s'affiche aussi s'il existe un autre avertissement que celui qui est affiché.

Une fois la cause de l'avertissement éliminée, l'affichage d'avertissement  s'éteint automatiquement.

**REMARQUE**

- Quand le symbole d'avertissement  s'affiche, l'écran d'affichage d'avertissement peut être de nouveau affiché sur l'écran d'information.

Reportez-vous à la section «Écran d'information [commutateur d'allumage sur «OFF» (arrêt) ou «LOCK» (verrouillage) ou mode de fonctionnement sur ARRÊT]» page 5-147.

Reportez-vous à la section «Écran d'information [commutateur d'allumage ou mode de fonctionnement sur ON (marche)]», page 5-149.

**Écran d'affichage d'avertissement de porte ouverte**

N00529700014

**5**

Si une porte ou le hayon ne sont pas fermés parfaitement, cet écran indique quelle porte est ouverte ou si le hayon est ouvert.

Si la vitesse atteint ou dépasse 8 km/h (5 mi/h) environ alors qu'une porte est restée entre-ouverte, un avertisseur sonore retentit 4 fois pour vous indiquer qu'une porte est entre-ouverte.

**⚠ ATTENTION**

- Avant de prendre la route, assurez-vous toujours que l'affichage d'avertissement se soit éteint.

**Affichage de température du liquide de refroidissement**

N00578200020

Montre la température du liquide de refroidissement du moteur.

Si le liquide de refroidissement devient chaud, «» se met à clignoter.

## Écran multi-information - Type 1

Faites particulièrement attention à l'affichage de la température du liquide de refroidissement du moteur lorsque vous conduisez.

### ATTENTION

- Si le moteur surchauffe, «» se met à clignoter. Dans ce cas, le graphique à barres se trouve dans la zone rouge. Stationnez votre véhicule immédiatement dans un endroit sûr et prenez des mesures requises. Reportez-vous à la section «Surchauffe du moteur» à la page 8-4.

5

## Écran d'affichage du carburant restant

N00556601180

Indique la quantité de carburant restante.

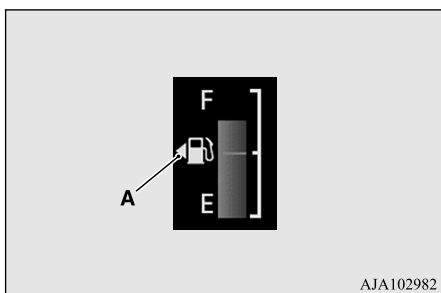

AJA102982

F- Plein  
E- Vide

5-152 Fonctions et commandes

### ATTENTION

- Le fait de rouler lorsqu'il y a pratiquement panne sèche peut endommager le pot catalytique. Si l'affichage d'avertissement apparaît, refaites le plein dès que possible.

### REMARQUE

- L'affichage peut prendre plusieurs secondes à se stabiliser après le remplissage du réservoir.
- Si vous faites le plein de carburant alors que le commutateur d'allumage ou le mode de fonctionnement sont sur ON (marche), il se peut que l'affichage du carburant restant indique un niveau de carburant incorrect.
- La flèche (A) indique que le volet d'accès au réservoir de carburant est situé sur le côté gauche du véhicule. (Reportez-vous à la section «Plein de carburant», page 3-4.)

## Affichage d'avertissement de carburant restant

N00578300021

Quand le niveau de carburant est bas, l'écran d'information passe à l'affichage d'interruption de l'affichage d'avertissement de carburant restant et le symbole (B) de l'affichage de carburant restant clignote lentement. Si l'affichage d'avertissement apparaît, refaites le plein dès que possible.

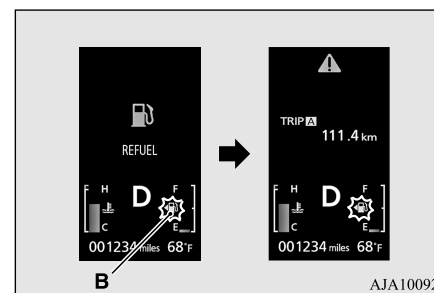

AJA100920

### REMARQUE

- En côte ou dans les virages, il est possible que l'affichage soit incorrect en raison du mouvement du carburant dans le réservoir.

## Écran d'affichage de la température extérieure

N00556501118

Indique la température à l'extérieur du véhicule.

### REMARQUE

- Le réglage de l'affichage peut être modifié pour utiliser les unités de mesures de préférence (°F ou °C). Reportez-vous à la section «Modification des réglages de fonction», page 5-158.

## Écran multi-information - Type 1

**REMARQUE**

- Suivant des facteurs tels que les conditions de conduite, la température affichée peut être différente de la température extérieure réelle.

**Odomètre**

N00574901026

Montre la distance totale parcourue.

**Totalisateur partiel**

N00575001024

Montre la distance parcourue entre deux points.

Exemples d'utilisation du totalisateur partiel **A**, totalisateur partiel **B**

Vous pouvez mesurer deux distances parcourues sur le même trajet: le trajet complet depuis chez vous à l'aide du totalisateur partiel **A** et la distance à partir d'un endroit particulier sur le chemin à l'aide du totalisateur partiel **B**.

**Remise à zéro du totalisateur partiel**

Pour remettre l'affichage à 0, appuyez sur l'interrupteur de l'affichage multi-information pendant au moins 2 secondes. Seule la valeur affichée est remise à zéro.

**Exemple**

Si le totalisateur partiel **A** est affiché, seul le totalisateur partiel **A** sera remis à zéro.

- Les deux totalisateurs partiels **A** et **B** peuvent monter jusqu'à 9 999,9 kilomètres/milles.  
Quand un totalisateur partiel dépasse les 9 999,9 kilomètres/milles, celui-ci revient à 0,0 kilomètres/milles.
- Quand les bornes de la batterie sont déconnectées, la mémoire d'affichage des totalisateurs partiels **A** et **B** est effacée et leur affichage repart de «0,0 kilomètres/milles».

**Rappel d'entretien**

N00556701237

Affiche le temps restant approximatif jusqu'à la prochaine inspection périodique recommandée. «---» s'affiche quand le moment de l'inspection est arrivé.

**REMARQUE**

- L'intervalle de temps entre les rappels d'entretien peut être modifié par un concessionnaire agréé Mitsubishi Motors, pour l'ajuster en cas d'usage intensif, etc. Reportez-vous à la section «Calendrier d'entretien pour usage intensif» du manuel de garantie/d'entretien de votre véhicule. Pour plus de détails, veuillez prendre contact avec votre concessionnaire agréé Mitsubishi Motors.

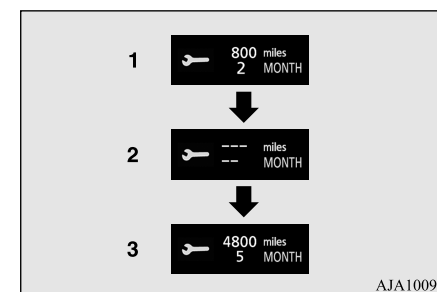
**5**

1. Indique le temps restant jusqu'à la prochaine inspection périodique.

**REMARQUE**

- Indique la distance par unités de 100 km (100 mi) et le temps restant par unités de 1 mois.

## Écran multi-information - Type 1

5

2. Ceci vous informe que l'inspection périodique doit être effectuée. Contactez un concessionnaire agréé Mitsubishi Motors ou l'atelier de réparation de votre choix pour faire vérifier le système.

À ce moment-là, quand vous tournez le commutateur d'allumage de la position «OFF» (arrêt) ou «LOCK» (verrouillage) à la position «ON» (marche), ou que vous passez du mode de fonctionnement ARRÊT au mode MARCHÉ, l'affichage d'avertissement apparaît pendant quelques secondes sur l'écran d'information.





3. Après avoir fait inspecté votre véhicule par un concessionnaire agréé Mitsubishi Motors, l'écran affiche le temps restant jusqu'à la prochaine inspection périodique.

l'affichage réinitialisé, le temps restant jusqu'à la prochaine inspection périodique s'affiche et l'affichage d'avertissement n'apparaît plus quand vous tournez le commutateur d'allumage de la position «OFF» (arrêt) ou «LOCK» (verrouillage) à la position «ON» (marche), ou que vous passez du mode de fonctionnement ARRÊT au mode MARCHÉ.

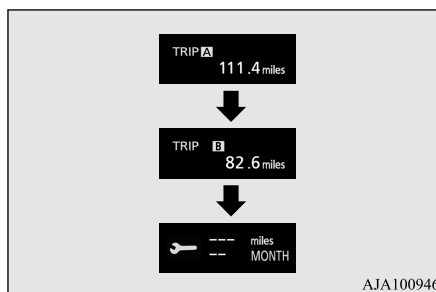
1. Quand vous appuyez légèrement sur l'interrupteur de l'affichage multi-information, le rappel d'entretien s'affiche.



2. Appuyez sur l'interrupteur de l'affichage multi-information (et maintenez-le ainsi pendant 2 secondes environ ou plus) pour afficher «» et le faire clignoter. (Si aucune opération n'est effectuée pendant environ 10 secondes lorsque ce témoin clignote, l'affichage retourne à l'écran précédent.)

3. Lorsque ce témoin clignote, si vous appuyez légèrement sur l'interrupteur de l'affichage multi-information, l'écran passe de «» à «CLEAR» (effacer). Après cela, le temps restant jusqu'à la prochaine inspection périodique apparaît.

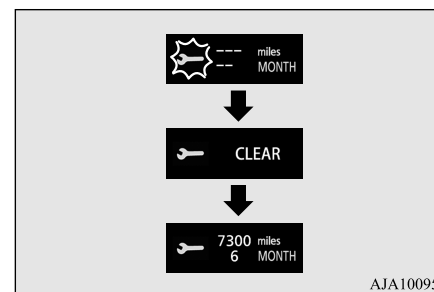

## Réinitialisation

L'affichage «» peut être réinitialisé lorsque le commutateur d'allumage ou le mode de fonctionnement est sur OFF (arrêt). Une fois



## Écran multi-information - Type 1

**ATTENTION**

- Le client est responsable d'effectuer des inspections régulières et un entretien régulier ainsi que les inspections périodiques et l'entretien périodique. Les inspections et l'entretien doivent être effectués afin d'éviter tout risque d'accident et d'anomalie.

**REMARQUE**

- L'affichage «---» ne peut être réinitialisé lorsque le commutateur d'allumage ou le mode de fonctionnement est sur ON (marche).
- Quand «---» s'affiche après une certaine distance et un certain intervalle de temps, l'affichage se réinitialise et le temps restant jusqu'à la prochaine inspection périodique s'affiche.
- Si vous réinitialisez l'affichage accidentellement, consultez un concessionnaire agréé Mitsubishi Motors.

**Écran de vérification du système**

N00578400022

Lorsque vous mettez le commutateur d'allumage sur la position «ON» (marche) ou le mode de fonctionnement sur MARCHE, l'écran de vérification du système s'affiche

pendant environ 4 secondes. En cas d'absence de toute anomalie, c'est l'écran d'information qui s'affiche.

En cas d'anomalie, l'écran passe à un affichage d'avertissement.

Reportez-vous à la section «Liste d'affichage d'avertissement», page 5-176.

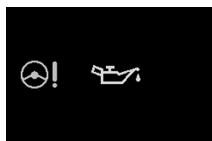
**REMARQUE**

- L'écran d'affichage de vérification du système varie selon l'équipement de votre véhicule.

**Affichage de l'autonomie**

N00575201026

Montre l'autonomie approximative (combien de kilomètres ou de milles vous pouvez encore conduire). Quand l'autonomie descend en dessous de 50 km (30 milles), «---» s'affiche.

Faites le plein le plus rapidement possible.

**REMARQUE**

- L'autonomie est déterminée par les données de consommation de carburant. La valeur peut varier en fonction des conditions de la route et de votre façon de conduire. Veuillez considérer la distance affichée comme guide approximatif.

- Quand vous refaites le plein, l'affichage de l'autonomie est mis à jour.

Toutefois, si vous ne rajoutez qu'une petite quantité de carburant, la valeur correcte ne s'affiche pas. Faites le plein complet chaque fois que possible.

- Quand vous arrêtez votre véhicule sur une côte extrêmement raide, la valeur de l'autonomie peut changer. Ceci est provoqué par le mouvement du carburant dans le réservoir et n'indique pas une panne.

- Le réglage de l'affichage peut être modifié pour utiliser les unités de mesures de préférence (milles ou km).

Reportez-vous à la section «Modification des réglages de fonction», page 5-158.

**Affichage de la consommation moyenne de carburant**

N00575301027

Cet affichage indique la consommation moyenne en carburant entre la dernière réinitialisation et la présente.

Il existe 2 types de réglages de mode pour la réinitialisation manuelle et automatique.

Fonctions et commandes 5-155

## Écran multi-information - Type 1

Reportez-vous à la section «Modification du mode de réinitialisation de la consommation moyenne en carburant et de la vitesse moyenne», page 5-159.

Pour plus d'informations sur la méthode de modification du réglage de l'affichage de la consommation moyenne en carburant, reportez-vous à la section «Modification des réglages de fonction», page 5-158.

**5**

### REMARQUE

- L'affichage de la consommation moyenne en carburant peut être réinitialisé séparément à la fois en mode de réinitialisation automatique et en mode de réinitialisation manuelle.
- «---» s'affiche quand la consommation moyenne en carburant ne peut pas être mesurée.
- Le réglage initial (par défaut) est le «mode de réinitialisation automatique».
- La consommation moyenne en carburant peut varier selon les conditions de conduite (état des routes, votre façon de conduire, etc.). La consommation réelle en carburant peut être différente de la consommation affichée. Veuillez donc considérer la consommation en carburant affichée comme un simple guide approximatif.

### REMARQUE

- Si vous déconnectez le câble de la batterie, les réglages du mode de réinitialisation manuel ou du mode de réinitialisation automatique de l'affichage de la consommation moyenne de carburant seront effacés de la mémoire.
- Le réglage de l'affichage peut être modifié pour utiliser les unités de mesures de préférence [mi/gal (USA), mi/gal (GB), l/100 km ou km/l].  
Reportez-vous à la section «Modification des réglages de fonction», page 5-158.

### Affichage de la vitesse moyenne

N00578500023

Cet affichage indique la vitesse moyenne entre la dernière réinitialisation et la présente. Il existe 2 types de réglages de mode pour la réinitialisation manuelle et automatique.

Reportez-vous à la section «Modification du mode de réinitialisation de la consommation moyenne en carburant et de la vitesse moyenne», page 5-159.

Pour plus de détails sur la façon de changer le réglage de l'affichage de vitesse moyenne, reportez-vous à la section «Modification des réglages de fonction», page 5-158.

### REMARQUE

- L'affichage de la vitesse moyenne peut être réinitialisé séparément à la fois en mode de réinitialisation automatique et en mode de réinitialisation manuelle.
- «---» s'affiche quand la vitesse moyenne ne peut pas être mesurée.
- Le réglage initial (par défaut) est le «mode de réinitialisation automatique».
- Le réglage de l'affichage peut être modifié pour utiliser les unités de mesures de préférence (mi/h ou km/h).  
Reportez-vous à la section «Modification des réglages de fonction», page 5-158.
- Si vous déconnectez le câble de la batterie, les réglages du mode de réinitialisation manuel ou du mode de réinitialisation automatique de l'affichage de la vitesse moyenne seront effacés de la mémoire.

### Affichage de la consommation en carburant actuelle

N00578600024

Pendant la conduite, la consommation en carburant actuelle est indiquée sur un graphique à barres.

La consommation de carburant moyenne est repérée par «» à l'affichage de la consommation actuelle en carburant.

Lorsque la consommation en carburant actuelle dépasse la consommation moyenne,

la consommation en carburant actuelle est indiquée par un graphique à barres vertes. Veuillez remarquer, le cas échéant, que votre consommation actuelle dépasse votre consommation moyenne afin de pouvoir adapter autant que possible votre conduite et réduire la consommation.

### REMARQUE

- Quand la consommation en carburant actuelle ne peut pas être mesurée, le graphique à barre n'apparaît pas.
- Le réglage de l'affichage peut être modifié pour utiliser les unités de mesures de préférence [mi/gal (USA), mi/gal (GB), l/100 km ou km/l].  
Reportez-vous à la section «Modification des réglages de fonction», page 5-158.
- Vous pouvez annuler l'affichage du graphique à barres vertes.  
Reportez-vous à la section «Modification des réglages de fonction», page 5-158.

### Témoin ECO

N00568701032

Ce témoin s'affiche en cas d'écoconduite.

### Assistance à la conduite économique

N00578700038

Cette fonction affiche votre niveau d'écoconduite selon différentes conditions de conduite. L'affichage d'assistance à la conduite économique change comme suit si vous adoptez une conduite écoénergétique en utilisant l'accélérateur d'une manière adaptée à la vitesse du véhicule.

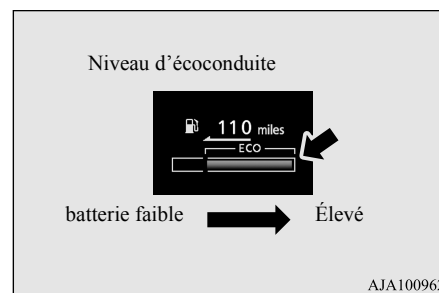

### REMARQUE

- L'assistance à la conduite économique s'affiche uniquement quand le véhicule est conduit avec le sélecteur en position «D» (conduite) ou quand le véhicule est conduit en mode de conduite sportive (pour les véhicules équipés du sélecteur de vitesse au volant type palette Sportronic).

### Écran multi-information - Type 1

### Bilan ÉCO

N00578800026

Le bilan ÉCO indique les points que vous avez obtenus en matière d'écoconduite. Il est représenté par un nombre de feuilles:

5

[Commutateur d'allumage ou mode de fonctionnement en position «ON» (marche)]  
Cet écran affiche le bilan obtenu au cours des dernières minutes.

[Commutateur d'allumage sur la position «OFF» (arrêt) ou «LOCK» (verrouillage) ou mode de fonctionnement réglé sur ARRÊT]  
L'écran affiche le bilan ÉCO global calculé entre le moment où le commutateur d'allumage est réglé sur la position «ON» (marche) et celui où il est réglé sur «OFF» (arrêt), «LOCK» (verrouillage) ou «ACC» (accéssoire), ou entre le moment où le mode de fonctionnement est réglé sur «ON» (marche) et celui où il est réglé sur «OFF» (arrêt).

## Écran multi-information - Type 1

5

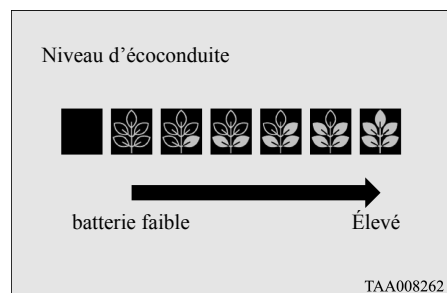

## Modification des réglages de fonction

N00556801238

1. Garez votre véhicule dans un endroit sûr. Appliquez le frein de stationnement complètement et déplacez le levier sélecteur en position «P» (stationnement).
2. Quand vous appuyez légèrement sur l'interrupteur de l'écran multi-information, l'écran des réglages de fonction s'affiche. Reportez-vous à la section «Écran d'information», page 5-149.

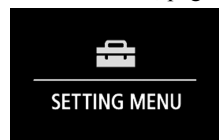

## ATTENTION

- Pour votre sécurité, arrêtez le véhicule avant d'effectuer les réglages. Pendant la conduite, l'écran des réglages de fonction ne s'affiche pas même si vous appuyez sur l'interrupteur de l'affichage multi-information.

3. Appuyez sur l'interrupteur de l'écran multi-information (et maintenez-le ainsi pendant au moins 2 secondes) pour passer de l'écran de configuration à l'écran du menu.

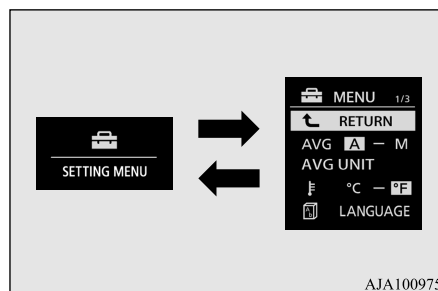

## REMARQUE

- Pour passer de l'écran du menu à l'écran des réglages de fonction, appuyez sur l'interrupteur de l'affichage multi-information (pendant au moins 2 secondes).
- Si vous n'effectuez aucune opération dans les 30 secondes suivant l'apparition de l'écran du menu, l'affichage revient à l'écran de réglage de fonction.

4. Sélectionnez l'élément à modifier sur l'écran du menu et modifiez au réglage souhaité. Pour de plus amples informations sur les méthodes d'utilisation, veuillez vous reporter aux sections suivantes.

Reportez-vous à la section «Modification du mode de réinitialisation de la consommation moyenne en carburant et de la vitesse moyenne», page 5-159.

Reportez-vous à la section «Modification de l'unité de valeur de l'affichage de consommation en carburant», à la page 5-160.

Reportez-vous à la section «Modification de l'unité de température» à la page 5-161.

Reportez-vous à la section «Modification de la langue affichée» à la page 5-161.

## Écran multi-information - Type 1

Reportez-vous à la section «Modification de la langue utilisée par le système Multi-communication de Mitsubishi ou par l'interface Bluetooth® 2.0 pour la faire correspondre à l'écran multi-information (le cas échéant)», page 5-162.

Reportez-vous à la section «Réglage des tonalités de fonctionnement», à la page 5-163.

Reportez-vous à la section «Modification du temps restant avant que «REST REMINDER» (rappel de repos) ne s'affiche», à la page 5-163.

Reportez-vous à la section «Modification de l'avertissement sonore des clignotants», à la page 5-164.

Reportez-vous à la section «Modification de l'affichage de consommation actuelle en carburant», à la page 5-164.

Reportez-vous à la section «Modification du jeu de codes d'identification de pneus», page 5-139.

Reportez-vous à la section «Retour aux réglages par défaut», page 5-164.

### REMARQUE

- Si la batterie est déconnectée, ces réglages de fonction sont réinitialisés dans la mémoire et ce sont les réglages d'usine qui reviennent automatiquement (sauf le jeu de codes d'identification de pneus).

### REMARQUE

- Vous ne pouvez pas sélectionner un élément dont l'aspect est de faible intensité dans le menu.

### Modification du mode de réinitialisation de la consommation moyenne en carburant et de la vitesse moyenne

N00557001240

Vous pouvez régler la condition du mode de l'affichage de la consommation moyenne en carburant et de la vitesse moyenne sur «Auto reset» (réinitialisation automatique) ou sur «Manual reset» (réinitialisation manuelle).

1. Appuyez sur l'interrupteur de l'affichage multi-information (et maintenez-le ainsi pendant au moins 2 secondes) pour passer de l'écran de configuration à l'écran du menu.
2. Appuyez légèrement sur l'interrupteur de l'affichage multi-information pour sélectionner «AVG» (Réglage de la consommation moyenne en carburant et de la vitesse moyenne).

Reportez-vous à la section «Modification des réglages de fonction», page 5-158.

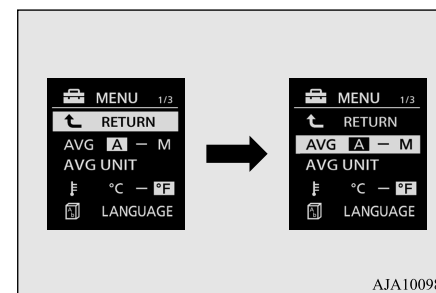

3. Appuyez sur l'interrupteur de l'affichage multi-information (et maintenez-le ainsi pendant au moins 2 secondes) pour faire passer la séquence d'affichage de A ou 1 (réinitialisation automatique) → M, 2 ou P (réinitialisation manuelle) → A ou 1 (réinitialisation automatique).

Le réglage est modifié selon la condition de réinitialisation que vous avez sélectionné.

### Mode de réinitialisation manuelle

- Quand la consommation moyenne de carburant et la vitesse moyenne s'affichent, ces calculs sont remis à zéro si vous appuyez quelques instants sur l'interrupteur de l'écran multi-information.
- Quand vous effectuez ce qui suit, le réglage du mode passe automatiquement de manuel à automatique.

## Écran multi-information - Type 1

[Sauf pour les véhicules équipés de la clé F.A.S.T.]

Tournez le commutateur d'allumage de la position «ACC» (accessoire), «LOCK» (verrouillage) ou «OFF» (arrêt) à la position «ON» (marche).

**5**

[Pour les véhicules équipés de la clé F.A.S.T.]

Passez du mode de fonctionnement ACCESSOIRE ou ARRÊT au mode de fonctionnement MARCHE.

### Mode de réinitialisation automatique

- Quand la consommation moyenne de carburant et la vitesse moyenne s'affichent, ces calculs sont remis à zéro si vous appuyez quelques instants sur l'interrupteur de l'affichage multi-information.
- Quand l'interrupteur du moteur ou le mode de fonctionnement se trouve aux positions suivantes, l'affichage de la consommation moyenne de carburant et celui de la vitesse moyenne se réinitialisent automatiquement.

[Sauf pour les véhicules équipés de la clé F.A.S.T.]

Le commutateur d'allumage se trouve en position «ACC» (accessoire), «LOCK» (verrouillage) ou «OFF» (arrêt) depuis au moins 4 heures.

5-160 Fonctions et commandes

[Pour les véhicules équipés de la clé F.A.S.T.]

Le mode de fonctionnement est resté en position ACCESSOIRE ou ARRÊT pendant au moins 4 heures.

### REMARQUE

- L'affichage de la vitesse moyenne et l'affichage de la consommation moyenne en carburant peuvent être réinitialisés séparément, que ce soit en mode de réinitialisation automatique ou en mode de réinitialisation manuelle.
- Si vous déconnectez le câble de la batterie, les réglages du mode de réinitialisation manuel ou du mode de réinitialisation automatique de l'affichage de la vitesse moyenne et celui de la consommation moyenne de carburant seront effacés de la mémoire.
- Le réglage initial (par défaut) est le «mode de réinitialisation automatique».

### Modification de l'unité de valeur de l'affichage de consommation en carburant

N00557101166

L'unité de l'affichage de la consommation en carburant peut être modifiée. Les unités de distance, de vitesse et de quantité sont aussi modifiées en fonction de l'unité de consommation en carburant sélectionnée.

1. Appuyez sur l'interrupteur de l'affichage multi-information (et maintenez-le ainsi pendant au moins 2 secondes) pour passer de l'écran de configuration à l'écran du menu.

Reportez-vous à la section «Modification des réglages de fonction», page 5-158.

2. Appuyez légèrement sur l'interrupteur de l'affichage multi-information pour sélectionner «AVG UNIT» (Réglage de l'unité de l'affichage de consommation en carburant).

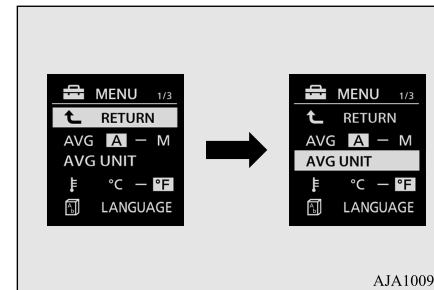

3. Appuyez sur l'interrupteur de l'affichage multi-information (et maintenez-le ainsi pendant au moins 2 secondes) pour afficher «AVG UNIT» (Réglage de l'unité de l'affichage de consommation en carburant).

4. Appuyez légèrement sur l'interrupteur de l'affichage multi-information pour passer à la sélection des unités.

## Écran multi-information - Type 1

5. Appuyez sur l'interrupteur de l'affichage multi-information (et maintenez-le ainsi pendant au moins 2 secondes) pour modifier le réglage de l'unité sélectionnée.

**REMARQUE**

- Les unités d'affichage pour l'autonomie, la consommation moyenne de carburant, la vitesse moyenne et la consommation en carburant actuelle sont modifiées, mais les unités utilisées par l'aiguille (compteur de vitesse), l'odomètre et le totalisateur partiel restent les mêmes.
- Si la batterie est déconnectée, la mémoire du réglage de l'unité s'efface et se règle automatiquement sur [mi/gal (USA) ou (l/100 km)].

Les unités de distance et de vitesse sont aussi modifiées suivant les combinaisons suivantes en fonction de l'unité de consommation en carburant sélectionnée.

Économie de carburant	Distance (autonomie)	Vitesse (vitesse moyenne)
mi/gal (USA)	mille(s)	mi/h
mi/gal (GB)	mille(s)	mi/h
km/l	km	km/h

Économie de carburant	Distance (autonomie)	Vitesse (vitesse moyenne)
l/100 km	km	km/h

**Modification de l'unité de température**

N00557201154

L'unité de l'affichage de température peut être modifiée.

1. Appuyez sur l'interrupteur de l'affichage multi-information (et maintenez-le ainsi pendant au moins 2 secondes) pour passer de l'écran de configuration à l'écran du menu.  
Reportez-vous à la section «Modification des réglages de fonction», page 5-158.
2. Appuyez légèrement sur l'interrupteur de l'affichage multi-information pour sélectionner «» (Réglage de l'unité de température).
3. Appuyez sur l'interrupteur de l'affichage multi-information (et maintenez-le ainsi pendant au moins 2 secondes) pour passer de °C à °F, ou de °F à °C.  
Le réglage est modifié selon l'unité de température sélectionnée.

**REMARQUE**

- La valeur de température indiquée sur le panneau de climatisation change en fonction de l'unité d'affichage de la température extérieure de l'écran multi-information.  
Cependant, «°F» ou «°C» ne sont pas indiqués sur l'affichage de température de la climatisation.
- Sur les véhicules équipés du système Multi-communication de Mitsubishi, la valeur de température du système Multi-communication de Mitsubishi change en fonction de l'unité d'affichage de la température extérieure de l'écran multi-information.  
Cependant, «°F» ou «°C» ne sont pas indiqués sur l'écran de la climatisation.
- Si la batterie est déconnectée, la mémoire du réglage de l'unité s'efface et se règle automatiquement sur °C (°F).

**5****Modification de la langue affichée**

N00557301184

Vous pouvez modifier la langue de l'écran multi-information.

1. Appuyez sur l'interrupteur de l'affichage multi-information (et maintenez-le ainsi pendant au moins 2 secondes) pour passer de l'écran de configuration à l'écran du menu.  
Reportez-vous à la section «Modification des réglages de fonction», page 5-158.

## Écran multi-information - Type 1

2. Appuyez légèrement sur l'interrupteur de l'affichage multi-information pour sélectionner «LANGUAGE» (Réglage de la langue).

5

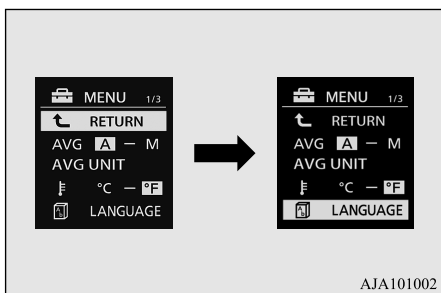

AJA101002

3. Appuyez sur l'interrupteur de l'affichage multi-information (et maintenez-le ainsi pendant au moins 2 secondes) pour afficher «LANGUAGE» (Réglage de la langue).
4. Appuyez légèrement sur l'interrupteur de l'affichage multi-information pour sélectionner la langue souhaitée.
5. Appuyez sur l'interrupteur de l'affichage multi-information (et maintenez-le ainsi pendant au moins 2 secondes) pour modifier le réglage à la langue sélectionnée.

## REMARQUE

- Si la batterie est déconnectée, la mémoire du réglage de la langue s'efface et se règle automatiquement sur ENGLISH (anglais).

## REMARQUE

- Si vous sélectionnez «---» dans le réglage de la langue, un message d'avertissement ne s'affiche pas lorsqu'un affichage d'avertissement ou un affichage d'interruption est généré.

### Modification de la langue utilisée par le système Multi-Communication de Mitsubishi ou par l'interface Bluetooth® 2.0 pour la faire correspondre à l'affichage multi-information

N00529801302

La langue utilisée par le système Multi-communication de Mitsubishi (le cas échéant) ou par le système d'interface Bluetooth® 2.0 (le cas échéant) peut être modifiée automatiquement pour correspondre à la langue qui apparaît sur l'affichage multi-information.

1. Appuyez sur l'interrupteur de l'écran multi-information (et maintenez-le ainsi pendant au moins 2 secondes) pour passer de l'écran de configuration à l'écran du menu. Reportez-vous à la section «Modification des réglages de fonction», page 5-158.

2. Appuyez légèrement sur l'interrupteur de l'affichage multi-information pour sélectionner «» (Commande coopérative de langue).

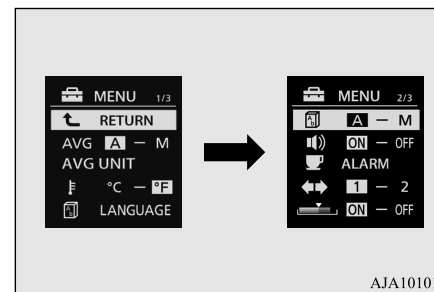

AJA101015

3. Appuyez sur l'interrupteur de l'affichage multi-information et maintenez-le enfoncé pour passer de A/1 (coopération de langue: activée) à M/2/P (coopération de langue: désactivée), ou de M/2/P à A/1. Le réglage est modifié et passe à la condition sélectionnée.

## REMARQUE

- Si la batterie est déconnectée, la commande coopérative de langue se règle automatiquement sur «A ou 1» (coopération de langue: activée).
- Le réglage de la coopération de langue peut être modifié de la manière suivante.



## Écran multi-information - Type 1

 **REMARQUE**

- Quand «A ou 1» (coopération de langue: activée) a été sélectionné, la langue utilisée par le système Multi-communication de Mitsubishi (le cas échéant) ou par l'interface Bluetooth® 2.0 (le cas échéant) passe automatiquement à la langue sélectionnée pour l'affichage multi-information. Cependant, cette fonction de modification peut ne pas fonctionner selon la langue sélectionnée pour l'affichage multi-information.
- Quand «M, 2 ou P» (coopération de langue: désactivée) a été sélectionné, la langue utilisée par le système Multi-communication de Mitsubishi (le cas échéant) ou par l'interface Bluetooth® 2.0 (le cas échéant) ne passe pas automatiquement à la langue sélectionnée pour l'affichage multi-information.
- La langue de l'affichage multi-information du système audio ne change pas automatiquement quand vous sélectionnez A ou 1 (coopération de langue: activée) dans la commande de coopération de langue.

**Réglage des tonalités de fonctionnement**

N00557401156

Vous pouvez désactiver les tonalités de fonctionnement de l'interrupteur de l'affichage multi-information et de la touche d'illumination du compteur à rhéostat.

1. Appuyez sur l'interrupteur de l'affichage multi-information (et maintenez-le ainsi pendant au moins 2 secondes) pour passer de l'écran de configuration à l'écran du menu.

Reportez-vous à la section «Modification des réglages de fonction», page 5-158.

2. Appuyez légèrement sur l'interrupteur de l'affichage multi-information pour sélectionner «11» (réglage des tonalités de fonctionnement).

3. Appuyez sur l'interrupteur de l'affichage multi-information (et maintenez-le ainsi pendant au moins 2 secondes) pour passer de ON (tonalités de fonctionnement activées) à OFF (tonalités de fonctionnement désactivées), ou de OFF à ON.

Le réglage est modifié selon la condition que vous sélectionnez.

 **REMARQUE**

- Si la batterie est déconnectée, la mémoire du réglage des tonalités de fonctionnement s'efface et se règle automatiquement sur «ON» (tonalités de fonctionnement activées).
- Le réglage des tonalités de fonctionnement ne désactive que la tonalité de fonctionnement de l'interrupteur de l'affichage multi-information et de la touche d'illumination du compteur à rhéostat. Les effets sonores de l'affichage d'avertissement et autres sons ne peuvent pas être désactivés.

**Modification du temps restant avant que «REST REMINDER» (rappel de repos) ne s'affiche**

N00557501160

Le temps restant avant que l'affichage n'apparaisse peut être modifié.

**5**

1. Appuyez sur l'interrupteur de l'affichage multi-information (et maintenez-le ainsi pendant au moins 2 secondes) pour passer de l'écran de configuration à l'écran du menu.

Reportez-vous à la section «Modification des réglages de fonction», page 5-158.

2. Appuyez légèrement sur l'interrupteur de l'affichage multi-information pour sélectionner «ALARM» (Réglage du temps de repos).

3. Appuyez sur l'interrupteur de l'affichage multi-information (et maintenez-le ainsi pendant au moins 2 secondes) pour afficher «ALARM» (Réglage du temps de repos).

4. Appuyez légèrement sur l'interrupteur de l'affichage multi-information pour sélectionner la durée souhaitée jusqu'à l'apparition de l'affichage.

5. Appuyez sur l'interrupteur de l'affichage multi-information (et maintenez-le ainsi pendant au moins 2 secondes) pour modifier le réglage de la durée sélectionnée.

## Écran multi-information - Type 1

### REMARQUE

- Si la batterie est déconnectée, la mémoire du réglage de l'unité s'efface et se règle automatiquement sur «OFF» (désactivé).
- La durée de conduite se réinitialise lorsque vous tournez le commutateur d'allumage sur «LOCK» (verrouillage) ou «OFF» (arrêt) ou sélectionnez le mode de fonctionnement ARRÊT.

5

### Modification de l'avertissement sonore des clignotants

N00563501080

L'avertissement sonore des clignotants est réglable.

1. Appuyez sur l'interrupteur de l'écran multi-information (et maintenez-le ainsi pendant au moins 2 secondes) pour passer de l'écran de configuration à l'écran du menu.  
Reportez-vous à la section «Modification des réglages de fonction», page 5-158.
2. Appuyez légèrement sur l'interrupteur de l'affichage multi-information pour sélectionner «». (Modification de l'avertissement sonore des clignotants)

3. Appuyez sur l'interrupteur de l'affichage multi-information (pendant au moins 2 secondes) pour passer de 1 (avertissement sonore de clignotant 1) à 2 (avertissement sonore de clignotant 2), ou de 2 à 1.  
L'affichage reflète le réglage d'avertissement sonore sélectionné.

### Modification de l'affichage de consommation actuelle en carburant

N00563601049

L'affichage du graphique à barres de la consommation actuelle en carburant est réglable.

1. Appuyez sur l'interrupteur de l'écran multi-information (et maintenez-le ainsi pendant au moins 2 secondes) pour passer de l'écran de configuration à l'écran du menu.  
Reportez-vous à la section «Modification des réglages de fonction», page 5-158.
2. Appuyez légèrement sur l'interrupteur de l'affichage multi-information pour sélectionner «». (Modification de l'affichage de consommation actuelle en carburant)

3. Appuyez sur l'interrupteur de l'affichage multi-information (pendant au moins 2 secondes) pour passer de ON (graphique à barres vertes affiché) à OFF (graphique à barres vertes non affiché), ou de OFF à ON.  
L'affichage reflète le réglage de graphique à barres sélectionné.

### Retour aux réglages par défaut

N00557601217

Un grand nombre de réglages de fonction peuvent être réglés à nouveau à leurs valeurs par défaut.

1. Appuyez sur l'interrupteur de l'écran multi-information (et maintenez-le ainsi pendant au moins 2 secondes) pour passer de l'écran de configuration à l'écran du menu.  
Reportez-vous à la section «Modification des réglages de fonction», page 5-158.
2. Appuyez légèrement sur l'interrupteur de l'affichage multi-information pour sélectionner «RESET» (Retour aux réglages par défaut).
3. Appuyez sur l'interrupteur de l'affichage multi-information (et maintenez-le ainsi pendant au moins 5 secondes) ; l'avertisseur sonore retentit et tous les réglages de fonction retournent à leur valeur par défaut.

## Écran multi-information - Type 2

**REMARQUE**

- Les réglages par défaut sont les suivants.
  - Mode de réinitialisation de la consommation moyenne en carburant et de la vitesse moyenne: A (réinitialisation automatique)
  - Unité d'affichage de la consommation en carburant: l/100 km ou mpg (US) [mi/gal (USA)]
  - Unité de température: °F (Fahrenheit) ou [°C (Celsius)]
  - Langue d'affichage: ANGLAIS
  - Réglage de la commande coopérative de langue: A (coopération de langue: activée)
  - Tonalités de fonctionnement: ON (Tonalité de fonctionnement activée)
  - Affichage «REST REMINDER» (rappel de repos): OFF (désactivé)
  - Avertissement sonore de clignotant: Avertissement sonore de clignotant I
  - Affichage du graphique à barres vertes de la consommation en carburant actuelle : ON (marche)
- Le jeu de codes d'identification de pneu ne peut pas être remis aux réglages par défaut.

extérieure, la position du levier sélecteur, la consommation en carburant moyenne, la distance de conduite, etc.

Vous pouvez aussi modifier des éléments tels que les unités de mesure utilisées par l'écran multi-information.

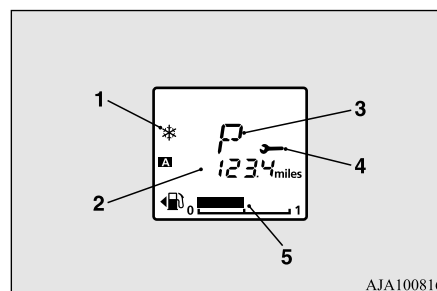

- 1- Avertissement de route verglacée → p.5-169
- 2- Affichage d'information → p.5-166
- 3- Affichage de position du levier sélecteur → p.5-75, 5-83
- 4- Rappel d'entretien → p.5-170
- 5- Affichage du carburant restant → p.5-169

**REMARQUE**

- Lorsque le commutateur d'allumage se trouve sur «OFF» (arrêt), la position du levier sélecteur, le carburant restant et l'avertissement de route verglacée ne s'affichent pas.

5

**Écran multi-information - Type 2**

N00555001291

L'écran multi-information affiche l'odomètre/totalisateur partiel, les rappels d'entretien, le carburant restant, la température

## Écran multi-information - Type 2

## Affichage d'informations

N00574801038

Chaque fois que vous appuyez légèrement sur l'interrupteur de l'affichage multi-information (A), l'affichage passe d'une information à l'autre dans l'ordre suivant.

5

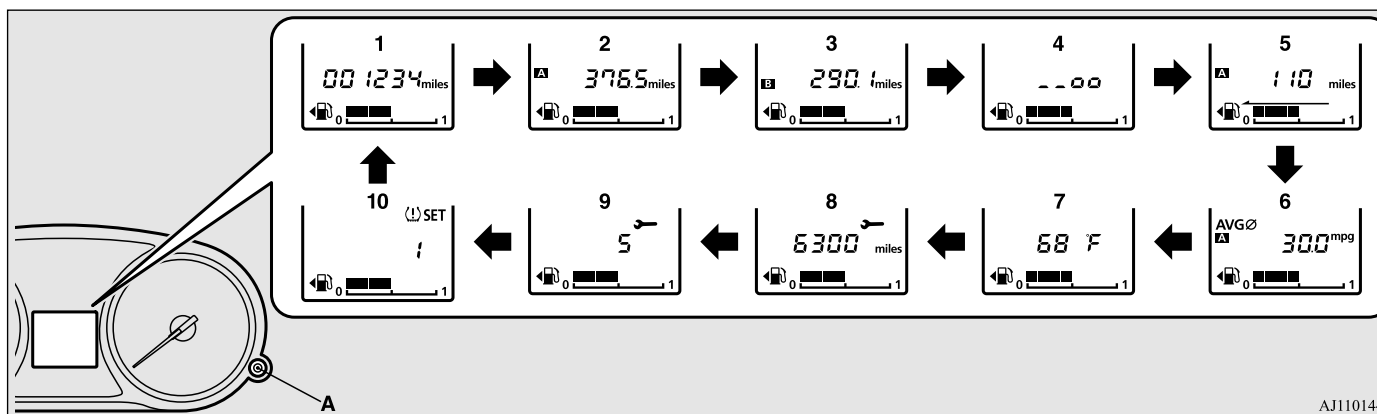

AJ1101446

- |  |   |
|--|---|
| 1- Odomètre                                      | 6- Affichage de la consommation moyenne de carburant → P.5-168                      |
| 2- Totalisateur partiel <b>A</b>                 | 7- Affichage de la température extérieure → P.5-168                                 |
| 3- Totalisateur partiel <b>B</b>                 | 8- Rappel d'entretien (distance) → P.5-170  |
| 4- Commande d'illumination du compteur → P.5-167 | 9- Rappel d'entretien (mois) → P.5-170  |
| 5- Affichage de l'autonomie → P.5-168            | 10- Affichage du système de contrôle de la pression de gonflage des pneus → P.5-139 |

 **REMARQUE**

- Lorsque le commutateur d'allumage est en position «OFF» (arrêt), l'autonomie, la consommation moyenne en carburant, la température extérieure et le système de contrôle de la pression de gonflage des pneus ne sont pas affichés.
- Pendant la conduite, le rappel d'entretien ne s'affiche pas, même si vous actionnez l'interrupteur de l'affichage multi-information.

## Odomètre

N00574901039

L'odomètre indique la distance totale parcourue par le véhicule.

## Totalisateur partiel

N00575001037

Le totalisateur partiel indique la distance parcourue entre deux points.

Exemples d'utilisation du totalisateur partiel **A**, totalisateur partiel **B**

Vous pouvez mesurer deux distances parcourues sur le même trajet: le trajet complet depuis chez vous à l'aide du totalisateur partiel **A** et la distance à partir d'un endroit particulier sur le chemin à l'aide du totalisateur partiel **B**.

## Remise à zéro du totalisateur partiel

Pour remettre l'affichage à 0, appuyez sur l'interrupteur de l'affichage multi-information pendant au moins 2 secondes. Seule la valeur affichée est remise à zéro.

Exemple

Si le totalisateur partiel **A** est affiché, seul le totalisateur partiel **A** sera remis à zéro.

- Les deux totalisateurs partiels **A** et **B** peuvent monter jusqu'à 9 999,9 kilomètres/milles. Quand un totalisateur partiel dépasse les 9 999,9 kilomètres/milles, celui-ci revient à 0,0 kilomètres/milles.
- Quand les bornes de la batterie sont déconnectées, la mémoire d'affichage des totalisateurs partiels **A** et **B** est effacée et leur affichage repart de «0,0 kilomètres/milles».

## Commande d'illumination du compteur

N00578900030

Chaque fois que vous appuyez sur l'interrupteur de l'affichage multi-information (pendant au moins 2 secondes), un son est émis et la luminosité des instruments change.

## Écran multi-information - Type 2

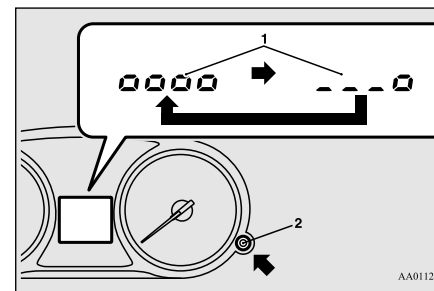

- 1- Niveau de luminosité
- 2- Interrupteur de l'affichage multi-information

5

## REMARQUE

- Vous pouvez régler jusqu'à 8 niveaux différents pour quand les feux de gabarit avant sont allumés et pour quand ils ne le sont pas. Chaque fois que vous réduisez deux niveaux de luminosité, l'affichage du niveau de luminosité diminue un à un.
- Si le véhicule est équipé de la commande automatique d'éclairage, quand l'interrupteur de l'éclairage se trouve sur une position autre que «OFF» (arrêt), l'éclairage du compteur passe automatiquement à la luminosité ajustée, en fonction de la luminosité à l'extérieur du véhicule.
- Le niveau de luminosité des instruments est enregistré quand le commutateur d'allumage est réglé sur la position «OFF» (arrêt).

## Écran multi-information - Type 2

**Affichage de l'autonomie**

N00575201039

Il affiche la distance d'autonomie approximative (c'est-à-dire le nombre de kilomètres ou de miles que vous pouvez encore parcourir). Quand l'autonomie descend en dessous de 50 km (30 miles) environ, «---» s'affiche.

5

**REMARQUE**

- L'autonomie est déterminée par les données de consommation de carburant. La valeur peut varier en fonction des conditions de la route et de votre façon de conduire. Veuillez considérer la distance affichée comme guide approximatif.
- Quand vous refaites le plein, l'affichage de l'autonomie est mis à jour. Toutefois, si vous ne rajoutez qu'une petite quantité de carburant, la valeur correcte ne s'affiche pas. Faites le plein complet chaque fois que possible.
- Quand vous arrêtez votre véhicule sur une côte extrêmement raide, la valeur de l'autonomie peut changer. Ceci est provoqué par le mouvement du carburant dans le réservoir et n'indique pas une panne.
- Le réglage de l'affichage peut être modifié pour utiliser les unités de mesures de préférence (milles ou km). Reportez-vous à la section «Modification des réglages de fonction», page 5-171.

**Affichage de la consommation moyenne de carburant**

N00575301030

Cet affichage indique la consommation moyenne en carburant entre la dernière réinitialisation et la présente.

La réinitialisation de l'affichage de la consommation moyenne en carburant peut être réglée sur «Auto reset» (réinitialisation automatique) ou sur «Manual reset» (réinitialisation manuelle).

Pour plus d'informations sur la méthode de modification du réglage de l'affichage de la consommation moyenne en carburant, reportez-vous à la section «Modification des réglages de fonction», page 5-171.

**REMARQUE**

- L'affichage de la consommation moyenne en carburant peut être réinitialisé séparément pour le mode de réinitialisation automatique et le mode de réinitialisation manuelle.
- «---» s'affiche quand la consommation moyenne en carburant ne peut pas être mesurée.
- Le réglage initial (par défaut) est le «mode de réinitialisation automatique».

**REMARQUE**

- La consommation moyenne en carburant peut varier selon les conditions de conduite (état des routes, votre façon de conduire, etc.). La consommation réelle en carburant peut être différente de la consommation affichée. Veuillez donc considérer la consommation en carburant affichée comme un simple guide approximatif.
- Si vous déconnectez le câble de la batterie, les réglages du mode de réinitialisation manuel ou du mode de réinitialisation automatique de l'affichage de la consommation moyenne de carburant seront effacés de la mémoire.
- Le réglage de l'affichage peut être modifié pour utiliser les unités de mesures de préférence {mi/gal, km/l, l/100 km}. Reportez-vous à la section «Modification des réglages de fonction», page 5-171.

**Affichage de la température extérieure**

N00556501121

Indique la température à l'extérieur du véhicule.

## Écran multi-information - Type 2

**REMARQUE**

- Le réglage de l'affichage peut être modifié pour utiliser les unités de mesures de préférence (°F ou °C). Reportez-vous à la section «Modification des réglages de fonction», page 5-171.
- Suivant des facteurs tels que les conditions de conduite, la température affichée peut être différente de la température extérieure réelle.

**Avertissement de chaussée verglacée**

N00579000025

Si la température de l'air extérieur est inférieure à 3 °C (37 °F) environ, l'alarme retentit et le symbole de température d'air extérieur (A) clignote pendant environ 10 secondes.

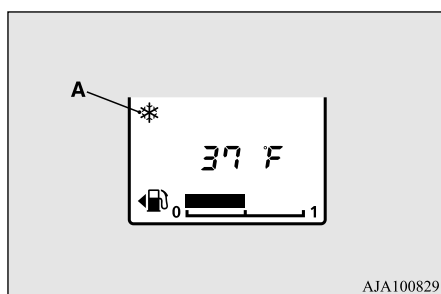

AJA100829

**ATTENTION**

- Il est possible que la chaussée soit verglacée même si ce symbole ne clignote pas. Veuillez donc conduire prudemment.

**Écran d'affichage du carburant restant**

N00556601193

L'écran d'affichage du carburant restant indique le niveau de carburant à l'intérieur du réservoir lorsque le commutateur d'allumage est en position «ON» (marche).

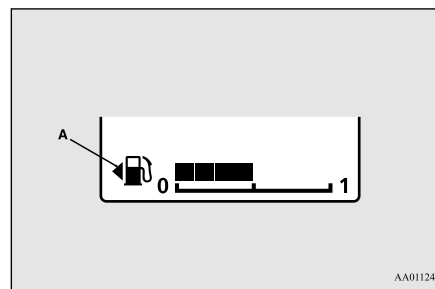

AA0112455

- 1- Plein  
0- Vide

**REMARQUE**

- L'affichage peut prendre plusieurs secondes à se stabiliser après le remplissage du réservoir.
- Si vous ajoutez du carburant avec le commutateur d'allumage en position «ON» (marche), il se peut que l'affichage du carburant restant indique un niveau de carburant incorrect.
- La flèche (A) indique que le volet d'accès au réservoir de carburant se situe du côté gauche du véhicule. (Reportez-vous à la section «Plein de carburant», page 3-4.)

5

**Affichage d'avertissement de carburant restant**

N00578300034

Quand le niveau de carburant restant est bas (une seule barre affichée), la dernière barre de la jauge de carburant clignote lorsque le commutateur d'allumage est tourné sur la position «ON» (marche).

Quand le niveau de carburant restant est extrêmement bas (aucune barre affichée),

«» et le graphique à barres clignotent.

Si l'affichage d'avertissement apparaît, refaites le plein dès que possible.

## Écran multi-information - Type 2

5

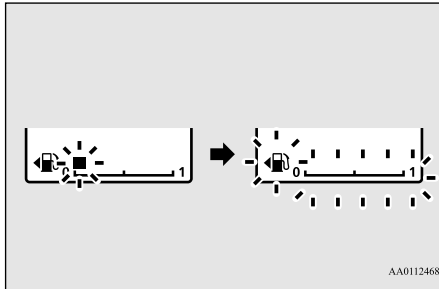

### ATTENTION

- Le fait de rouler lorsqu'il y a pratiquement panne sèche peut endommager le pot catalytique. Si l'affichage d'avertissement apparaît, refaites le plein dès que possible.

### REMARQUE

- En côte ou dans les virages, il est possible que l'affichage soit incorrect en raison du mouvement du carburant dans le réservoir.

### Rappel d'entretien

N00556701240

Affiche le temps restant approximatif jusqu'à la prochaine inspection périodique recommandée. «---» s'affiche quand le moment de l'inspection est arrivé.

### REMARQUE

- L'intervalle de temps entre les rappels d'entretien peut être modifié par un concessionnaire agréé Mitsubishi Motors, pour l'ajuster en cas d'usage intensif, etc. Reportez-vous à la section «Calendrier d'entretien pour usage intensif» du manuel de garantie/d'entretien de votre véhicule. Pour plus de détails, veuillez prendre contact avec votre concessionnaire agréé Mitsubishi Motors.

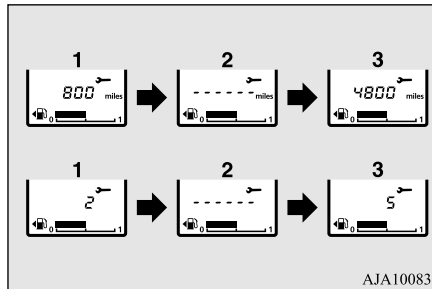

- Indique le temps restant jusqu'à la prochaine inspection périodique.

### REMARQUE

- Indique la distance par unités de 100 km (100 mi) et le temps restant par unités de 1 mois.

- Ceci vous informe que l'inspection périodique doit être effectuée. Contactez un concessionnaire agréé Mitsubishi Motors ou l'atelier de réparation de votre choix pour faire vérifier le système.
- Après avoir fait inspecté votre véhicule par un concessionnaire agréé Mitsubishi Motors, l'écran affiche le temps restant jusqu'à la prochaine inspection périodique.

### Réinitialisation

L'affichage «---» peut être réinitialisé lorsque le commutateur d'allumage est en position «OFF» (arrêt).

- Quand vous appuyez légèrement sur l'interrupteur de l'affichage multi-information plusieurs fois de suite, le rappel d'entretien s'affiche.

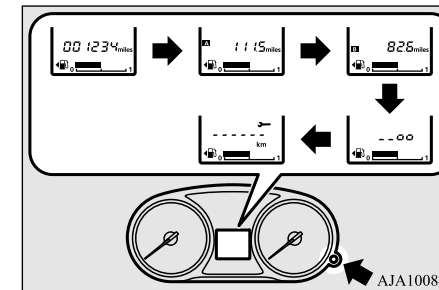



## Écran multi-information - Type 2

- Appuyez sur l'interrupteur de l'affichage multi-information et maintenez-le ainsi pendant 2 secondes environ ou plus afin que le symbole de la clé de serrage se mette à clignoter. (Si rien ne se passe pendant 10 secondes environ, l'affichage d'origine réapparaît.)
- Lorsque ce témoin clignote, si vous appuyez légèrement sur l'interrupteur de l'affichage multi-information, l'écran passe de «---» à «cLEAR» (effacer). Après cela, le temps restant jusqu'à la prochaine inspection périodique apparaît.

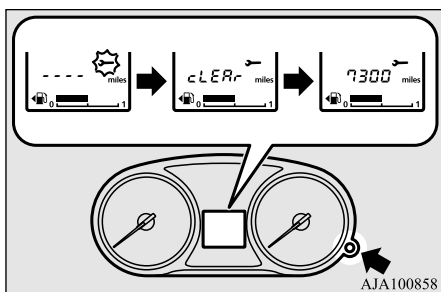

### ⚠ ATTENTION

- Le client est responsable d'effectuer des inspections régulières et un entretien régulier ainsi que les inspections périodiques et l'entretien périodique. Les inspections et l'entretien doivent être effectués afin d'éviter tout risque d'accident et d'anomalie.

### 📖 REMARQUE

- L'affichage «---» ne peut pas être réinitialisé lorsque le commutateur d'allumage est en position «ON» (marche).
- Quand «---» s'affiche après une certaine distance et un certain intervalle de temps, l'affichage se réinitialise et le temps restant jusqu'à la prochaine inspection périodique s'affiche.
- Si vous réinitialisez l'affichage accidentellement, consultez un concessionnaire agréé Mitsubishi Motors.

### Modification des réglages de fonction

N00556801209

Lorsque le commutateur d'allumage se trouve sur «ON» (marche), vous pouvez modifier les réglages suivants: «Mode de réinitialisation de la consommation moyenne en carburant», «Unité de consommation en carburant» et «Unité de température».

### ⚠ ATTENTION

- Le conducteur ne doit jamais utiliser l'affichage lorsque le véhicule est en mouvement.
- Lorsque vous utilisez le système, arrêtez le véhicule dans un endroit sûr.

### Modification du mode de réinitialisation de la consommation moyenne en carburant

N00575501029

Vous pouvez régler la condition du mode de l'affichage de la consommation moyenne en carburant sur «Auto reset» (réinitialisation automatique) ou sur «Manual reset» (réinitialisation manuelle).

5

- Lorsque vous appuyez légèrement sur l'interrupteur de l'affichage multi-information à plusieurs reprises, l'écran d'informations bascule vers l'affichage de l'autonomie. Reportez-vous à la section «Affichage d'informations», page 5-166.
- Chaque fois que vous appuyez sur l'interrupteur de l'affichage de l'autonomie pendant au moins 2 secondes (sur l'affichage multi-information), vous pouvez changer le mode de réinitialisation de la consommation moyenne en carburant. (A: Mode réinitialisation automatique, B: Mode réinitialisation manuelle)

## Écran multi-information - Type 2

5

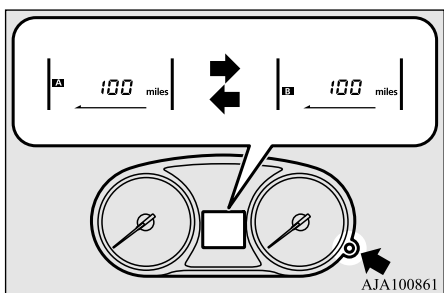

### ■ Mode de réinitialisation manuelle

- Quand la consommation moyenne en carburant est affichée, ces calculs sont remis à zéro si vous maintenez enfoncé l'interrupteur de l'affichage multi-information.
- Quand vous faites passer le commutateur d'allumage de la position «ACC» (accessoire) ou «OFF» (arrêt) à la position «ON» (marche), le réglage du mode passe automatiquement de manuel à automatique.

### ■ Mode de réinitialisation automatique

- Quand la consommation moyenne en carburant est affichée, ces calculs sont remis à zéro si vous maintenez enfoncé l'interrupteur de l'affichage multi-information.

- Si le commutateur d'allumage se trouve en position «ACC» (accessoire) ou «OFF» (arrêt) pendant plus de 4 heures, l'affichage de la consommation moyenne en carburant se réinitialise automatiquement.

### REMARQUE

- L'affichage de la consommation moyenne en carburant peut être réinitialisé séparément pour le mode de réinitialisation automatique et le mode de réinitialisation manuelle.
- Si vous déconnectez le câble de la batterie, les réglages du mode de réinitialisation manuel ou du mode de réinitialisation automatique de l'affichage de la consommation moyenne de carburant seront effacés de la mémoire.
- Le réglage initial (par défaut) est le «mode de réinitialisation automatique».

### Modification de l'unité de valeur de l'affichage de consommation en carburant

N00557101179

L'unité de l'affichage de la consommation en carburant peut être modifiée. Les unités de distance et de quantité sont également modifiées en fonction de l'unité de consommation en carburant sélectionnée.

1. Quand vous appuyez légèrement sur l'interrupteur de l'affichage multi-information plusieurs fois de suite, la consommation moyenne de carburant s'affiche. Reportez-vous à la section «Écran d'information», page 5-166.
2. Appuyez sur l'interrupteur de l'affichage multi-information et maintenez-le ainsi pendant au moins 5 secondes jusqu'à ce que signal sonore retentisse deux fois de suite.
3. Appuyez quelques instants sur l'interrupteur de l'affichage multi-information pour faire défiler tour à tour les informations suivantes : «km/l» → «l/100 km» → «mpg» (mi/gal) → «km/l».

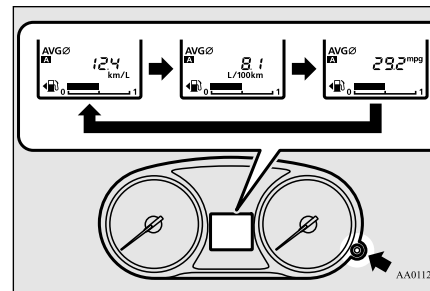

**REMARQUE**

- Les unités d'affichage relatives à l'autonomie et à la consommation moyenne de carburant sont modifiées, mais les unités utilisées par l'aiguille (compteur de vitesse), l'odomètre, le totalisateur partiel et le rappel d'entretien restent les mêmes.
- Si la batterie est déconnectée, la mémoire du réglage de l'unité s'efface et le réglage d'usine revient automatiquement.

Les unités de distance sont également modifiées conformément aux combinaisons suivantes en fonction de l'unité de consommation en carburant sélectionnée.

Économie consommation	Distance (autonomie)
km/l	km
l/100 km	km
mi/gal	mille(s)

**Modification de l'unité de température**

N00557201167

L'unité de l'affichage de température peut être modifiée.

1. Quand vous appuyez légèrement sur l'interrupteur de l'affichage multi-information plusieurs fois de suite, la température extérieure s'affiche.  
Reportez-vous à la section «Écran d'information», page 5-166.
2. À chaque fois que vous appuyez sur l'interrupteur de l'affichage multi-information pendant au moins 2 secondes pour afficher la température extérieure, vous avez la possibilité de passer de °C à °F, ou de °F à °C.

**REMARQUE**

- La valeur de température indiquée sur le panneau de climatisation change en fonction de l'unité d'affichage de la température extérieure de l'écran multi-information. Cependant, «°F» ou «°C» ne sont pas indiqués sur l'affichage de température de la climatisation.
- Sur les véhicules équipés du système Multi-communication de Mitsubishi, la valeur de température du système Multi-communication de Mitsubishi change en fonction de l'unité d'affichage de la température extérieure de l'écran multi-information. Cependant, «°F» ou «°C» ne sont pas indiqués sur l'écran de la climatisation.

## Témoin lumineux et témoin d'avertissement (écran multi-information - Type 1)

### Témoin lumineux et témoin d'avertissement (écran multi-information - Type 1)

N00557701058

### Liste des témoins et des témoins d'avertissement

N00557801310

5

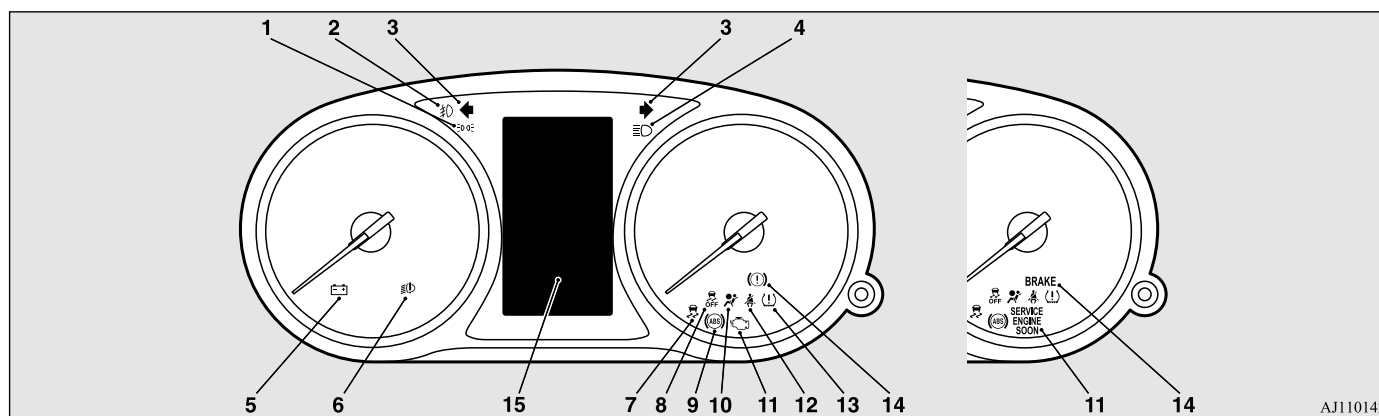

AJ1101420

- 1- Témoin des feux de position → p.5-194
- 2- Témoin de phare antibrouillard avant (le cas échéant) → p.5-194
- 3- Témoins des clignotants/feux de détresse → p.5-194
- 4- Témoin de feux de route → p.5-194
- 5- Témoin du système de charge → p.5-196
- 6- Témoin d'avertissement de phare à DEL (le cas échéant) → p.5-203

- 7- Témoin du système de contrôle de stabilité actif (ASC) → p.5-108
- 8- Témoin OFF (désactivé) du système de contrôle de stabilité actif (ASC) → p.5-108
- 9- Témoin du système de freinage antibloccage → p.5-104
- 10- Témoin du système de retenue supplémentaire (SRS) → p.4-44

- 11- Témoin d'anomalie du moteur («SERVICE ENGINE SOON» ou «entretien moteur nécessaire») → p.5-196
- 12- Témoin de rappel de ceinture de sécurité non bouclée → p.4-24
- 13- Témoin du système de contrôle de la pression de gonflage des pneus → p.5-136
- 14- Témoin des freins → p.5-195
- 15- Liste d'affichage de l'écran d'information → p.5-175

5-174 Fonctions et commandes

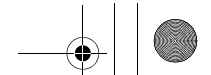

## Témoin lumineux et témoin d'avertissement (écran multi-information - Type 1)

### Liste d'affichages de l'écran d'information

N00557901092

Quand une information doit être donnée, comme par exemple un rappel de feu allumé, une tonalité retentit et l'écran passe aux affichages indiqués ci-dessous. Reportez-vous à la page adéquate et prenez les mesures nécessaires.

Une fois la cause de l'avertissement éliminée, l'affichage d'avertissement s'éteint automatiquement.

Reportez-vous à la section «Liste d'affichage d'avertissement», page 5-176.

Reportez-vous à la section «Écran d'information de navigation», page 5-187.

Reportez-vous à la section «Autres affichages d'interruption», page 5-189.

5

#### REMARQUE

- Dans les cas suivants, il se peut qu'un avertissement s'affiche sur l'écran d'information et que l'avertisseur sonore retentisse quelquefois pendant quelques secondes.

Ceci est dû à des interférences, telles que de fortes ondes électromagnétiques ou du bruit, relevées par le système et il ne s'agit pas d'un problème de fonctionnement.

- Une onde électromagnétique extrêmement forte peut être émise par une source telle qu'un émetteur radio illégal, une étincelle provenant d'un fil ou une station radar.
- Un voltage anormal ou une décharge d'électricité statique est généré par le fonctionnement des systèmes électroniques du véhicule (y compris les pièces après-vente).

Si l'affichage d'avertissement est apparu plusieurs fois, rendez-vous avec votre véhicule chez un concessionnaire agréé Mitsubishi Motors ou l'atelier de réparation de votre choix et faites inspecter le système.

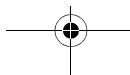

Fonctions et commandes 5-175

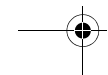





## Témoin lumineux et témoin d'avertissement (écran multi-information - Type 1)







## Liste d'affichages d'avertissement

N00558001263

5







Écran	Cause	Procédez comme suit (Référence)
 REMOVE KEY	<ul style="list-style-type: none"> <li>● Vous avez oublié de retirer la clé du commutateur d'allumage.</li> </ul>	<ul style="list-style-type: none"> <li>● Enlevez la clé. Reportez-vous à la section «Système de rappel de clé oubliée», page 5-40.</li> </ul>
 TURN OFF LIGHTS	<ul style="list-style-type: none"> <li>● Vous avez oublié d'éteindre les feux.</li> </ul>	Reportez-vous à la section «Fonction de désactivation automatique des feux (phares et autres éclairages)», à la page 5-202.
 LED HEADLIGHT SERVICE REQUIRED	<ul style="list-style-type: none"> <li>● Il y a une anomalie des phares à DEL.</li> </ul>	<ul style="list-style-type: none"> <li>● Contactez un concessionnaire agréé Mitsubishi Motors ou l'atelier de réparation de votre choix pour faire vérifier le système. Reportez-vous à la section «Témoin d'avertissement de phare à DEL», page 5-203.</li> </ul>
	<ul style="list-style-type: none"> <li>● Le système anti-démarrage est enregistré.</li> </ul>	Reportez-vous à la section «Programmation de clé par le client (sauf pour les véhicules vendus au Canada)» à la page 5-6. Reportez-vous à la section «Programmation de clé F.A.S.T. par le client (sauf pour les véhicules vendus au Canada)», page 5-32.

Témoin lumineux et témoin d'avertissement (écran multi-information - Type 1)

Écran	Cause	Procédez comme suit (Référence)
 <p>KEY BATTERY LOW</p>  <p>KEY NOT DETECTED</p>  <p>KEY STILL IN VEHICLE</p>  <p>CHECK DOORS</p>  <p>KEYLESS OPERATION SYSTEM SERVICE REQUIRED</p>	<ul style="list-style-type: none"> <li>● Il y a une anomalie de la clé F.A.S.T.</li> </ul>	<p>Reportez-vous à la section «Clé F.A.S.T. (Free-hand Advanced Security Transmitter)», page 5-14.</p>
 <p>IMMOBILIZER SYSTEM SERVICE REQUIRED</p>	<ul style="list-style-type: none"> <li>● Il y a une anomalie au niveau du système anti-démarrage électronique. (Système antivol)</li> </ul>	<ul style="list-style-type: none"> <li>● Contactez un concessionnaire agréé Mitsubishi Motors ou l'atelier de réparation de votre choix pour faire vérifier le système.</li> </ul>





5

## Témoin lumineux et témoin d'avertissement (écran multi-information - Type 1)

Écran	Cause	Procédez comme suit (Référence)
 KEY NOT DETECTED INSERT KEY INTO KEY SLOT	<ul style="list-style-type: none"> <li>● La clé F.A.S.T. n'est pas détectée.</li> </ul>	<ul style="list-style-type: none"> <li>● Insérez la clé F.A.S.T. dans la serrure. Reportez-vous à la section «Si la clé F. A. S. T. ne fonctionne pas correctement», page 5-30.</li> </ul>
<b>5</b>  REMOVE KEY FROM KEY SLOT	<ul style="list-style-type: none"> <li>● Vous avez oublié de retirer la clé F.A.S.T. de la serrure.</li> </ul>	<ul style="list-style-type: none"> <li>● Retirez la clé F.A.S.T. de la serrure.</li> </ul>
 PUSH ENGINE SWITCH WHILE TURNING STEERING WHEEL	<ul style="list-style-type: none"> <li>● Le volant de direction est verrouillé.</li> </ul>	<ul style="list-style-type: none"> <li>● Appuyez sur l'interrupteur du moteur en tournant le volant de direction. Reportez-vous à la section «Verrouillage du volant de direction», page 5-70.</li> </ul>
 SHIFT SHIFT TO P POSITION	<ul style="list-style-type: none"> <li>● L'interrupteur du moteur est enfoncé pour couper le moteur et le levier sélecteur est à une position autre que «P» (stationnement).</li> </ul>	<ul style="list-style-type: none"> <li>● Placez le levier sélecteur sur «P» (stationnement) pour sélectionner le mode de fonctionnement ARRÊT.</li> </ul>
 STEERING WHEEL UNLOCKED	<ul style="list-style-type: none"> <li>● La porte du conducteur est ouverte alors que le volant de direction est déverrouillé.</li> </ul>	<ul style="list-style-type: none"> <li>● Reportez-vous à la section «Verrouillage du volant de direction», page 5-70.</li> </ul>
 POWER STEERING SERVICE REQUIRED	<ul style="list-style-type: none"> <li>● Il y a une anomalie au niveau de la servo-direction électronique.</li> </ul>	<ul style="list-style-type: none"> <li>● Faites inspecter le véhicule par un concessionnaire agréé Mitsubishi Motors ou l'atelier de réparation de votre choix dès que possible. Reportez-vous à la section «Système de direction assistée à commande électrique (EPS)», page 5-106.</li> </ul>









## Témoin lumineux et témoin d'avertissement (écran multi-information - Type 1)





Écran	Cause	Procédez comme suit (Référence)
 <p>BRAKE SYSTEM SERVICE REQUIRED</p>	<ul style="list-style-type: none"> <li>● Le niveau de liquide de frein est bas.</li> <li>● Il y a une anomalie du système de freinage.</li> </ul>	<ul style="list-style-type: none"> <li>● Stationnez votre véhicule dans un endroit sûr et inspectez-le.</li> <li>● Si le témoin est toujours allumé après l'inspection, veuillez contacter un concessionnaire agréé Mitsubishi Motors ou l'atelier de réparation de votre choix pour obtenir de l'aide.</li> </ul> <p>Reportez-vous à la section «Affichage d'avertissement des freins» à la page 5-198.</p>
 <p>ABS SERVICE REQUIRED</p>	<ul style="list-style-type: none"> <li>● Il y a une anomalie du système de freinage antiblocage.</li> </ul>	<ul style="list-style-type: none"> <li>● Évitez les freinages brusques et la conduite à grande vitesse, stationnez le véhicule dans un endroit sûr et prenez des mesures correctives. Reportez-vous à la section «Avertissement du système de freinage antiblocage», à la page 5-104.</li> </ul>
 <p>LOW TIRE PRESSURE</p>	<ul style="list-style-type: none"> <li>● La pression de gonflage d'un des pneus (sauf le pneu de secours) est basse.</li> </ul>	<p>Reportez-vous à la section «Système de surveillance de la pression de gonflage des pneus», page 5-136.</p>
 <p>TIRE PRESSURE MONITOR SERVICE REQUIRED</p>	<ul style="list-style-type: none"> <li>● Il y a une anomalie du système de surveillance de la pression de gonflage des pneus.</li> </ul>	<p>Reportez-vous à la section «Système de surveillance de la pression de gonflage des pneus», page 5-136.</p>
	<ul style="list-style-type: none"> <li>● Une des portes ou le hayon n'est pas fermé(e) complètement.</li> </ul> <p>La porte ouverte s'affiche.</p>	<ul style="list-style-type: none"> <li>● Fermez la porte ou le hayon.</li> </ul> <p>Reportez-vous à «Écran d'affichage d'avertissement de porte ouverte», page 5-151.</p>

5

## Témoin lumineux et témoin d'avertissement (écran multi-information - Type 1)



Écran	Cause	Procédez comme suit (Référence)
	<ul style="list-style-type: none"> <li>● Le capot est ouvert.</li> </ul>	<ul style="list-style-type: none"> <li>● Fermez le capot. Reportez-vous à la section «Capot», page 9-4.</li> </ul>
<b>5</b> 	<ul style="list-style-type: none"> <li>● Le système anti-démarrage électronique (système antivol) est défaillant.</li> </ul>	<ul style="list-style-type: none"> <li>● Réglez le mode de fonctionnement sur ARRÊT, puis remettez le moteur en marche. Si l'avertissement est toujours présent, veuillez vous adresser à un concessionnaire agréé Mitsubishi Motors ou à un centre de réparation de votre choix.</li> </ul>
	<ul style="list-style-type: none"> <li>● La porte du conducteur est ouverte alors que le mode de fonctionnement est réglé sur un mode autre que ARRÊT.</li> </ul>	<ul style="list-style-type: none"> <li>● Réglez le mode de fonctionnement sur ARRÊT. Reportez-vous à la rubrique «Modification du mode de fonctionnement» à la page 5-21.</li> </ul>
	<ul style="list-style-type: none"> <li>● Il y a une anomalie au niveau du blocage du volant de direction.</li> </ul>	<ul style="list-style-type: none"> <li>● Stationnez votre véhicule dans un endroit sûr dès que possible et contactez un concessionnaire agréé Mitsubishi Motors ou l'atelier de réparation de votre choix pour faire vérifier le système.</li> </ul>
	<ul style="list-style-type: none"> <li>● Il y a une anomalie dans le circuit électrique.</li> </ul>	<ul style="list-style-type: none"> <li>● Stationnez votre véhicule dans un endroit sûr dès que possible et contactez un concessionnaire agréé Mitsubishi Motors ou l'atelier de réparation de votre choix pour faire vérifier le système.</li> </ul>
	<ul style="list-style-type: none"> <li>● Le moteur a surchauffé.</li> </ul>	<ul style="list-style-type: none"> <li>● Stationnez votre véhicule dans un endroit sûr et prenez des mesures correctives. Reportez-vous à la section «Surchauffe du moteur» à la page 8-4.</li> </ul>

## Témoin lumineux et témoin d'avertissement (écran multi-information - Type 1)

Écran	Cause	Procédez comme suit (Référence)
 TRANSMISSION OVERHEATING SLOW DOWN	<ul style="list-style-type: none"> <li>● La température de l'huile de boîte-pont automatique ou de la transmission à variation continue a augmenté.</li> </ul>	<ul style="list-style-type: none"> <li>● Stationnez votre véhicule dans un endroit sûr et prenez des mesures correctives. Reportez-vous à la section «Boîte-pont automatique», page 5-72. Reportez-vous à la section «Transmission à variation continue (CVT)», page 5-80.</li> </ul>
 FASTEN SEAT BELT	<ul style="list-style-type: none"> <li>● Ceinture de sécurité pas attachée quand le commutateur d'allumage ou le mode de fonctionnement est en position ON (marche).</li> </ul>	<ul style="list-style-type: none"> <li>● Portez votre ceinture de sécurité correctement. Reportez-vous à la section «Avertissement de ceinture de sécurité», page 4-24.</li> </ul>
 FUEL SYSTEM SERVICE REQUIRED	<ul style="list-style-type: none"> <li>● Il y a une anomalie dans le circuit d'alimentation en carburant.</li> </ul>	<ul style="list-style-type: none"> <li>● Contactez un concessionnaire agréé Mitsubishi Motors ou l'atelier de réparation de votre choix pour faire vérifier le système.</li> </ul>
 RELEASE PARKING BRAKE	<ul style="list-style-type: none"> <li>● Vous conduisez le véhicule avec le frein de stationnement encore serré.</li> </ul>	<ul style="list-style-type: none"> <li>● Desserrez le frein de stationnement. Reportez-vous à la section «Affichage d'avertissement des freins» à la page 5-198.</li> </ul>
 LOW OIL PRESSURE	<ul style="list-style-type: none"> <li>● Il y a une anomalie du circuit de circulation de l'huile moteur.</li> </ul>	<ul style="list-style-type: none"> <li>● Stationnez votre véhicule dans un endroit sûr dès que possible et contactez un concessionnaire agréé Mitsubishi Motors ou l'atelier de réparation de votre choix pour faire vérifier le système. Reportez-vous à la section «Affichage d'avertissement de pression d'huile», page 5-199.</li> </ul>





5

## Témoin lumineux et témoin d'avertissement (écran multi-information - Type 1)

Écran	Cause	Procédez comme suit (Référence)
 CHARGING SYSTEM SERVICE REQUIRED	<ul style="list-style-type: none"> <li>● Il y a une anomalie du circuit de charge.</li> </ul>	<ul style="list-style-type: none"> <li>● Stationnez votre véhicule dans un endroit sûr dès que possible et contactez un concessionnaire agréé Mitsubishi Motors ou l'atelier de réparation de votre choix pour obtenir de l'aide. Reportez-vous à la section «Affichage d'avertissement du système de charge», page 5-199.</li> </ul>
 AIRBAG SYSTEM SERVICE REQUIRED	<ul style="list-style-type: none"> <li>● Il y a une anomalie du système SRS de coussins de sécurité gonflables ou du système de prétendeur.</li> </ul>	<ul style="list-style-type: none"> <li>● Contactez un concessionnaire agréé Mitsubishi Motors ou l'atelier de réparation de votre choix pour faire vérifier le système immédiatement. Reportez-vous à la section «Avertissement du système SRS de coussins de sécurité gonflables et de prétendeur», page 4-44.</li> </ul>
 ASC SYSTEM SERVICE REQUIRED	<ul style="list-style-type: none"> <li>● Il y a une anomalie du système de contrôle de stabilité actif (ASC).</li> </ul>	<ul style="list-style-type: none"> <li>● Contactez un concessionnaire agréé Mitsubishi Motors ou l'atelier de réparation de votre choix pour faire vérifier le système. Reportez-vous à la section «Système de contrôle de stabilité actif (ASC)», page 5-107.</li> </ul>
	<ul style="list-style-type: none"> <li>● Il y a une anomalie au niveau de l'aide au démarrage en côte.</li> </ul>	<ul style="list-style-type: none"> <li>● Faites vérifier le véhicule par un concessionnaire agréé Mitsubishi Motors ou un atelier de réparation de votre choix. Reportez-vous à la section «Aide au démarrage en côte» à la page 5-102.</li> </ul>



5

## Témoin lumineux et témoin d'avertissement (écran multi-information - Type 1)

Écran	Cause	Procédez comme suit (Référence)
	<ul style="list-style-type: none"> <li>● Il y a une anomalie du système 4 roues motrices contrôlé électroniquement.</li> </ul>	<ul style="list-style-type: none"> <li>● Contactez un concessionnaire agréé Mitsubishi Motors ou l'atelier de réparation de votre choix pour faire vérifier le système. Reportez-vous à la section «Système 4 roues motrices contrôlé électroniquement», page 5-89.</li> </ul>
	<ul style="list-style-type: none"> <li>● Il y a une anomalie du système S-AWC.</li> </ul>	<ul style="list-style-type: none"> <li>● Contactez un concessionnaire agréé Mitsubishi Motors ou l'atelier de réparation de votre choix pour faire vérifier le système. Reportez-vous à la section «S-AWC (Système Super-contrôle des quatre roues motrices)», page 5-92.</li> </ul>
	<ul style="list-style-type: none"> <li>● Il y a une anomalie dans la boîte-pont automatique ou dans la transmission à variation continue.</li> </ul>	<ul style="list-style-type: none"> <li>● Contactez un concessionnaire agréé Mitsubishi Motors ou l'atelier de réparation de votre choix pour faire vérifier le système. Reportez-vous à la section «Boîte-pont automatique», page 5-72. Reportez-vous à la section «Transmission à variation continue (CVT)», page 5-80.</li> </ul>
	<ul style="list-style-type: none"> <li>● Le système 4 roues motrices contrôlé électroniquement est chaud.</li> </ul>	Reportez-vous à la section «Système 4 roues motrices contrôlé électroniquement», page 5-89.
	<ul style="list-style-type: none"> <li>● Le système S-AWC est chaud.</li> </ul>	Reportez-vous à la section «S-AWC (Système Super-contrôle des quatre roues motrices)», page 5-92.
	<ul style="list-style-type: none"> <li>● Le niveau de carburant est bas.</li> </ul>	<ul style="list-style-type: none"> <li>● Faites le plein le plus rapidement possible. Reportez-vous à la section «Écran d'affichage du carburant restant», page 5-152.</li> </ul>



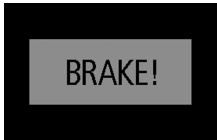

5

## Témoin lumineux et témoin d'avertissement (écran multi-information - Type 1)

Écran	Cause	Procédez comme suit (Référence)
	<ul style="list-style-type: none"> <li>● La température extérieure est inférieure ou égale à 3 °C (37 °F).</li> </ul>	<ul style="list-style-type: none"> <li>● Attention lorsque vous conduisez sur route verglacée.</li> <li>● Il pourrait y avoir du verglas, même lorsque l'avertissement n'est pas affiché, alors conduisez prudemment.</li> </ul>
	<ul style="list-style-type: none"> <li>● Le système de régulation de vitesse adaptatif (ACC) a détecté plusieurs véhicules circulant à l'avant.</li> </ul>	<ul style="list-style-type: none"> <li>● Augmentez la distance de sécurité en appuyant sur la pédale de freinage ou en recourant à la commande de décélération. Reportez-vous à la section «Système du régulateur de vitesse adaptatif (ACC): Alarme d'approche», page 5-119.</li> </ul>
	<ul style="list-style-type: none"> <li>● Le système de prévention des collisions frontales (FCM) a détecté un danger de collision.</li> </ul>	<ul style="list-style-type: none"> <li>● Prenez les mesures qui s'imposent : appuyez par exemple sur la pédale de frein pour éviter la collision. Reportez-vous à la section «Fonction d'avertissement de collision frontale», page 5-127.</li> </ul>
	<ul style="list-style-type: none"> <li>● Le système de régulation de vitesse adaptatif (ACC) a détecté l'arrêt du véhicule circulant à l'avant et a ordonné l'arrêt de votre véhicule ; cependant, les freins se relâchent rapidement.</li> </ul>	<ul style="list-style-type: none"> <li>● Appuyez sur la pédale de freinage dès que votre véhicule marque un arrêt. Reportez-vous à la section «Quand le système (ACC) détecte un véhicule dans la distance définie», page 5-118.</li> </ul>





5

## Témoin lumineux et témoin d'avertissement (écran multi-information - Type 1)

Écran	Cause	Procédez comme suit (Référence)
 ACC CANCELLED	<ul style="list-style-type: none"> <li>Le système de régulation de vitesse adaptatif (ACC) se désactive automatiquement et se met en «mode de veille».</li> </ul>	Reportez-vous à «Comment utiliser le système ACC», page 5-116.
 ACC NOT AVAILABLE NOW	<ul style="list-style-type: none"> <li>Les conditions nécessaires au démarrage du contrôle ne sont pas réunies ; le système de régulation de vitesse adaptatif (ACC) ne peut pas lancer le contrôle.</li> </ul>	
 ACC OUT OF SPEED RANGE	<ul style="list-style-type: none"> <li>Le système de régulation de vitesse adaptatif (ACC) ne peut pas lancer le contrôle car la vitesse est hors limites.</li> </ul>	
 ACC NO FORWARD VEHICLE	<ul style="list-style-type: none"> <li>Le système de régulation de vitesse adaptatif (ACC) ne peut pas lancer le contrôle car il n'a pas détecté la présence de véhicules circulant à l'avant.</li> </ul>	
 ACC TEMPORARILY NOT AVAILABLE	<ul style="list-style-type: none"> <li>Le système de régulation de vitesse adaptatif (ACC) est provisoirement indisponible pour certaines raisons de type adhérence de polluants sur le capteur. Il ne s'agit pas d'un dysfonctionnement.</li> </ul>	

5



## Témoin lumineux et témoin d'avertissement (écran multi-information - Type 1)

Écran	Cause	Procédez comme suit (Référence)
 <p>ACC SERVICE REQUIRED</p>	<ul style="list-style-type: none"> <li>Le système de régulation de vitesse adaptatif (ACC) présente une défaillance.</li> </ul>	<ul style="list-style-type: none"> <li>Contactez un concessionnaire agréé Mitsubishi Motors ou l'atelier de réparation de votre choix pour faire vérifier le système. Reportez-vous à la section «Quand le système (ACC) détecte un véhicule dans la distance définie», page 5-118.</li> </ul>
 <p>FCM! FCM SERVICE REQUIRED</p>	<ul style="list-style-type: none"> <li>Le système de prévention des collisions frontales (FCM) présente une défaillance.</li> </ul>	<ul style="list-style-type: none"> <li>Contactez un concessionnaire agréé Mitsubishi Motors ou l'atelier de réparation de votre choix pour faire vérifier le système. Reportez-vous à la section «Interrupteur FCM ON/OFF (FCM activé/désactivé): En cas de détection d'un problème», page 5-130.</li> </ul>
 <p>FCM BRAKE ACTIVATED</p>	<ul style="list-style-type: none"> <li>La fonction de freinage FCM du système de prévention des collisions frontales (FCM) a été activée.</li> </ul>	Reportez-vous à la section «Fonction de freinage du système FCM», page 5-127.
 <p>FCM FCM TEMPORARILY NOT AVAILABLE</p>	<ul style="list-style-type: none"> <li>Le système de prévention des collisions frontales (FCM) est provisoirement indisponible pour certaines raisons de type adhérence de polluants sur le capteur. Il ne s'agit pas d'un dysfonctionnement.</li> </ul>	

5

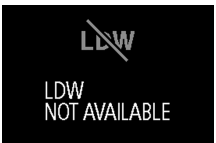

## Témoign lumineux et témoin d'avertissement (écran multi-information - Type 1)

Écran	Cause	Procédez comme suit (Référence)
	● L'affichage d'avertissement de sortie de voie (LDW) a détecté que votre véhicule est sur le point de quitter ou a déjà quitté sa voie de circulation.	Reportez-vous à la section «Affichage d'avertissement de sortie de voie (LDW)», page 5-132.
	● L'affichage d'avertissement de sortie de voie (LDW) est provisoirement indisponible en raison de la température trop élevée de la caméra LDW.	
	● L'affichage d'avertissement de sortie de voie (LDW) présente une défaillance.	● Contactez un concessionnaire agréé Mitsubishi Motors ou l'atelier de réparation de votre choix pour faire vérifier le système. Reportez-vous à la section «Affichage d'avertissement de sortie de voie (LDW)», page 5-132.

5

## Affichage des informations de navigation (le cas échéant)

N00579100026

Sur les véhicules équipés du système Multi-Communication de Mitsubishi, les informations de navigation suivantes s'affichent quand vous approchez d'un point de guidage, tel qu'un carrefour ou une destination, après avoir défini la destination et lancé le guidage.

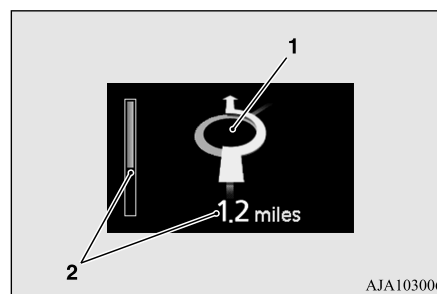

- 1- Affichage des indications de guidage  
Affiche la direction de trajectoire du véhicule et le point de guidage.

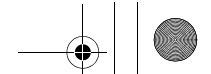

## Témoin lumineux et témoin d'avertissement (écran multi-information - Type 1)

5

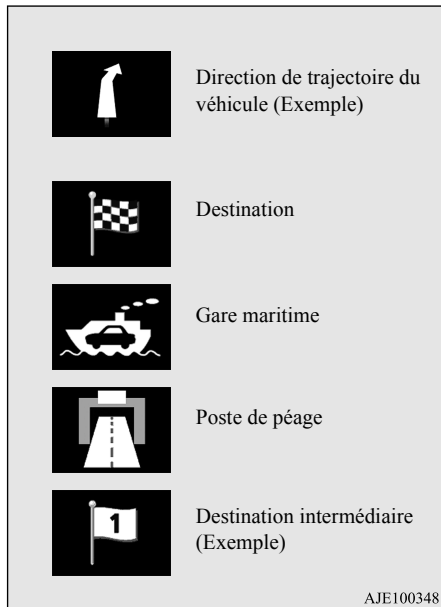

2- Affichage de la distance restante  
Affiche la distance restante par rapport au point de guidage.

### REMARQUE

- Veuillez lire cette section, ainsi que le manuel du propriétaire du «Système Multi-communication de Mitsubishi» fourni séparément.

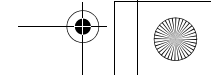
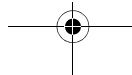

## Témoin lumineux et témoin d'avertissement (écran multi-information - Type 1)



## Autres affichages d'interruption

N00558201308



Écran	État de fonctionnement du système	Référence
	<ul style="list-style-type: none"> <li>Lors du démarrage du moteur, le levier sélecteur se trouve sur une position autre que «P» (stationnement) ou «N» (point mort), ou vous avez appuyé sur l'interrupteur du moteur sans avoir actionné la pédale de freinage.</li> </ul>	<ul style="list-style-type: none"> <li>Placez le levier sélecteur en position «P» (stationnement), maintenez la pédale de freinage enfoncée à l'aide du pied droit, puis appuyez sur l'interrupteur du moteur pour démarrer. Reportez-vous à la section «Démarrage et arrêt du moteur», page 5-28.</li> </ul>

5

L'état de fonctionnement de chaque système s'affiche sur l'écran d'information. Pour plus de détails, reportez-vous à la page correspondant à chaque système.

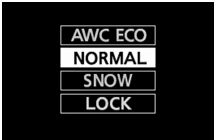
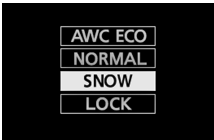

Écran	État de fonctionnement du système	Référence
	<ul style="list-style-type: none"> <li>Quand le mode de traction «4WD ECO» (4 roues motrices économique) est sélectionné à l'aide du sélecteur de mode de traction.</li> </ul>	Reportez-vous à la section «Système 4 roues motrices contrôlé électroniquement», page 5-89.
	<ul style="list-style-type: none"> <li>Quand le mode de conduite «4WD AUTO» (4 roues motrices automatiques) est sélectionné à l'aide du sélecteur de mode de conduite.</li> </ul>	
	<ul style="list-style-type: none"> <li>Quand le mode de conduite «4WD LOCK» (verrouillage 4 roues motrices) est sélectionné à l'aide du sélecteur de mode de conduite.</li> </ul>	

## Témoin lumineux et témoin d'avertissement (écran multi-information - Type 1)

Écran	État de fonctionnement du système	Référence
	<ul style="list-style-type: none"> <li>● Quand le mode «AWC ECO» (toutes roues motrices économique) du système S-AWC est sélectionné.</li> </ul>	Reportez-vous à la section «S-AWC (Système Super-contrôle des quatre roues motrices)», page 5-92.
	<ul style="list-style-type: none"> <li>● Quand le mode «NORMAL» du système S-AWC est sélectionné.</li> </ul>	
	<ul style="list-style-type: none"> <li>● Quand le mode «SNOW» (neige) du système S-AWC est sélectionné.</li> </ul>	
	<ul style="list-style-type: none"> <li>● Quand le mode «LOCK» (verrouillage) du système S-AWC est sélectionné.</li> </ul>	
	<ul style="list-style-type: none"> <li>● Quand le mode ECO est actif.</li> </ul>	Reportez-vous à la section «Interrupteur du mode ECO», page 5-207.

5

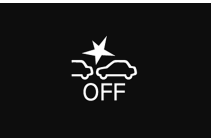
## Témoin lumineux et témoin d'avertissement (écran multi-information - Type 1)

Écran	État de fonctionnement du système	Référence
	<ul style="list-style-type: none"> <li>● Lorsque le système de prévention des collisions frontales (FCM) est actif ou que le réglage d'une alarme est modifié.</li> </ul>	Reportez-vous à la section «Interrupteur FCM ON/OFF (FCM activé/désactivé)», page 5-130.
	<ul style="list-style-type: none"> <li>● Lorsque le système de prévention des collisions frontales (FCM) est désactivé.</li> </ul>	
	<ul style="list-style-type: none"> <li>● Lorsque le mode de fonctionnement du système d'avertissement de sortie de voie (LDW) est activé.</li> </ul>	Reportez-vous à la section «Affichage d'avertissement de sortie de voie (LDW): Désactivation du système LDW», page 5-133.

5

Ceci vous informe que l'inspection périodique doit être effectuée.

Écran	Procédez comme suit
	Faites inspecter le véhicule par un concessionnaire agréé Mitsubishi Motors. Pour plus de détails, reportez-vous à la section «Rappel d'entretien», page 5-153.

## Témoin lumineux et témoin d'avertissement (écran multi-information - Type 1)

Vous pouvez programmer la durée de conduite avant l'apparition du rappel de repos.

5

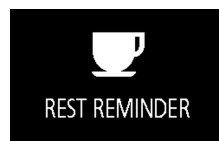

### Procédez comme suit

- Stationnez votre véhicule dans un endroit sûr, coupez le moteur et reposez-vous. Utilisez cet affichage comme guide approximatif pour vous reposer pendant de longs trajets.
- Vous pouvez régler l'intervalle de temps souhaité entre le début de votre trajet et l'apparition de ce message.
- Reportez-vous à la section «Modification des réglages de fonction», page 5-158.
- L'affichage et l'avertisseur sonore avertissent le conducteur que la durée programmée s'est écoulée. Si vous continuez à conduire sans vous reposer, l'avertisseur sonore retentit toutes les 5 minutes environ pour vous encourager à vous reposer.
- Dans les cas suivants, la durée de conduite se réinitialise et l'affichage retourne à l'écran affiché auparavant. Après cela, lorsque vous atteignez à nouveau la durée programmée, l'affichage et l'avertisseur sonore vous encouragent à prendre du repos.
    - L'avertisseur sonore retentit 3 fois.
    - Quand le commutateur d'allumage est sur «OFF» (arrêt) ou «LOCK» (verrouillage) ou que le mode de fonctionnement ARRÊT est sélectionné.
    - Vous appuyez sur l'interrupteur de l'affichage multi-information (pendant au moins 2 secondes).

## Témoins et groupe de témoins lumineux (écran multi-information - Type 2)

## Témoins et groupe de témoins lumineux (écran multi-information - Type 2)

N00519801891

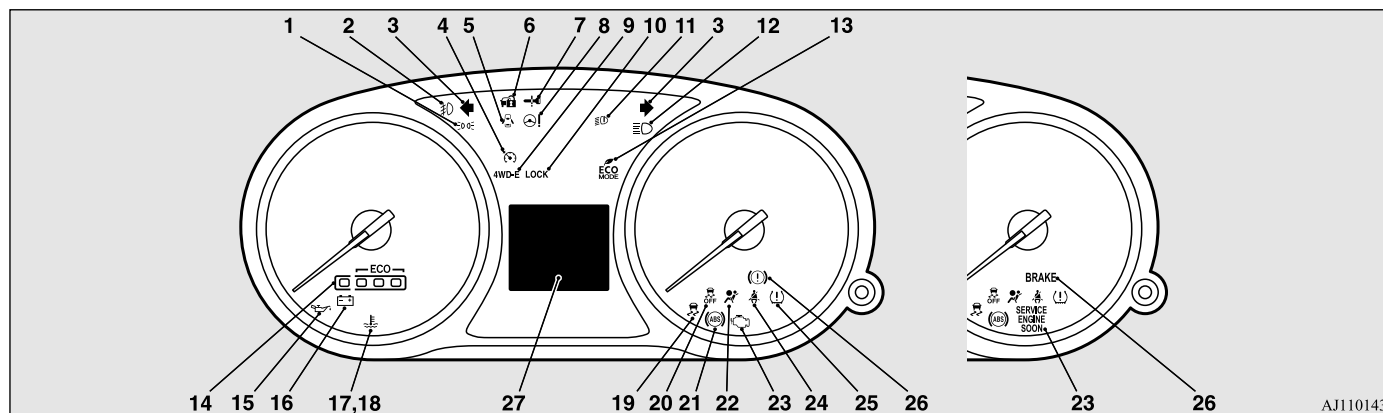

5

AJ1101433

- |  |  |   |
|--|--|---|
| <p>1- Témoin des feux de position → p.5-194</p> <p>2- Témoin de phare antibrouillard avant (le cas échéant) → p.5-194</p> <p>3- Témoins des clignotants/feux de détresse → p.5-194</p> <p>4- Témoin du régulateur de vitesse → p.5-110</p> <p>5- Témoin de porte ouverte → p.5-197</p> <p>6- Pour plus de détails, reportez-vous à la section «Verrouillage du volant de direction», page 5-27. (le cas échéant)</p> | <p>7- Pour plus de détails, reportez-vous à la section «Activation des avertissements», page 5-22. (le cas échéant)</p> <p>8- Témoin d'avertissement du système de direction assistée électrique → p.5-106</p> <p>9- Témoin du mode 4WD ECO (4 roues motrices économiques) (le cas échéant) → p.5-89</p> <p>10- Témoin du mode 4WD LOCK (verrouillage 4 roues motrices) (le cas échéant) → p.5-89</p> <p>11- Témoin d'avertissement de phare à DEL (le cas échéant) → p.5-203</p> <p>12- Témoin de feux de route → p.5-194</p> | <p>13- Témoin du mode de conduite ECO → p.5-207</p> <p>14- Assistance à la conduite économique → p.5-194</p> <p>15- Témoin de pression d'huile → p.5-197</p> <p>16- Témoin du système de charge → p.5-196</p> <p>17- Témoin d'avertissement de température de liquide de refroidissement élevée (rouge) → p.5-197</p> <p>18- Témoin de température de liquide de refroidissement basse (bleu) → p.5-194</p> <p>19- Témoin du système de contrôle de stabilité actif (ASC) → p.5-108</p> |
|--|--|---|

## Témoins

- 20- Témoin OFF (désactivé) du système de contrôle de stabilité actif (ASC) → p.5-108
- 21- Témoin du système de freinage antibloccage → p.5-104
- 22- Témoin du système de retenue supplémentaire (SRS) → p.4-44
- 23- Témoin d'anomalie du moteur («SERVICE ENGINE SOON» ou «entretien moteur nécessaire») → p.5-196
- 24- Témoin de rappel de ceinture de sécurité non bouclée → p.4-24
- 25- Témoin du système de contrôle de la pression de gonflage des pneus → p.5-136
- 26- Témoin des freins → p.5-195
- 27- Affichage multi-information → p.5-165

## Témoins

N00519900127

## Témoins des clignotants/feux de détresse

N00520000216

Les flèches clignent en même temps que les clignotants extérieurs correspondants, lorsque vous utilisez le levier des clignotants.

Les deux flèches clignent lorsque vous appuyez sur l'interrupteur des feux de détresse.

### REMARQUE

- Si le témoin clignote plus vite que d'habitude ou s'il reste allumé sans clignoter, vérifiez qu'une ampoule de clignotant ou qu'une connexion de clignotant n'est pas défectueuse.

## Témoin de feux de route

N00520100086

Un témoin bleu s'allume lorsque les phares éclairent en position de feux de route.

## Témoin de phare antibrouillard avant (le cas échéant)

N00520200175

Ce témoin s'allume lorsque les phares antibrouillards avant sont allumés.

## Témoin de feux de position

N00551300026

Ce témoin s'allume lorsque les feux de position sont allumés.

## Témoin de basse température du liquide de refroidissement - Bleu (Véhicule équipé de l'affichage multi-information - Type 2)

N00575601020

Ce témoin devient bleu lorsque la température du liquide de refroidissement est basse.

### REMARQUE

- Quand le témoin s'éteint, interprétez cette situation comme une indication approximative du moment où le chauffage commence à fonctionner.

## Assistance à la conduite économique (Véhicule équipé de l'affichage multi-information - Type 2)

N00579200030

Cette fonction affiche votre niveau d'écoconduite selon différentes conditions de conduite.

L'affichage d'assistance à la conduite économique change comme suit si vous adoptez une conduite écoénergétique en utilisant l'accélérateur d'une manière adaptée à la vitesse du véhicule.



Niveau d'écoconduite



AA0114130

### REMARQUE

- L'assistance à la conduite économique s'affiche uniquement quand le véhicule est conduit avec le sélecteur en position «D» (conduite) ou quand le véhicule est conduit en mode de conduite sportive (pour les véhicules équipés du sélecteur de vitesse au volant type palette Sportronic).

## Témoins d'avertissement

N00520300147

### Signal sonore et témoin des freins

N00520401536

Cette lampe s'allume quand le commutateur d'allumage est tourné sur «ON» (marche) ou le mode de fonctionnement réglé sur MARCHE.

Lorsque vous faites démarrer le moteur, le témoin doit s'éteindre après quelques secondes. Un avertissement apparaît aussi sur l'écran multi-information.

Le témoin d'avertissement s'allume aussi après avoir démarré le moteur dans les conditions suivantes.

- Lorsque le frein de stationnement est encore appliqué.
- Lorsque le niveau de liquide de frein est bas.
- Lorsque le circuit du système de freinage ne fonctionne pas correctement.

Lorsque le véhicule roule à plus de 8 km/h (5 mi/h) avec le frein de stationnement serré, un signal sonore retentit pour informer le conducteur que le frein de stationnement n'a pas été correctement desserré.

Avant de prendre la route, assurez-vous que le frein de stationnement est desserré tout à fait et que le témoin des freins est éteint.

### ATTENTION

- Si le témoin des freins et le témoin du système de freinage antiblocage sont allumés en même temps, la fonction de distribution de la force de freinage ne fonctionne pas, et donc le véhicule peut être déstabilisé en cas de freinage brusque dans les conditions suivantes.

## Témoins d'avertissement

### ATTENTION

- Quand le témoin des freins ne s'éteint pas, même quand le frein de stationnement est relâché.
- Quand le témoin des freins reste allumé pendant la conduite.
- Si les conditions ci-dessus se produisent, évitez tout freinage brusque et toute conduite à grande vitesse. Stationnez votre véhicule dans un endroit sûr et contactez un concessionnaire agréé Mitsubishi Motors ou l'atelier de réparation de votre choix dès que possible.
- Le véhicule doit être arrêté de la manière suivante lorsque la performance des freins s'est détériorée.
- Vérifiez si le véhicule ralentit quand vous appuyez sur la pédale de freinage plus fortement qu'à l'accoutumée. Dans certains cas, la pédale de freinage peut aller jusqu'au plancher.
- Si les freins venaient à céder, utilisez le frein moteur pour réduire votre vitesse et serrez lentement le frein de stationnement. Appuyez sur la pédale de freinage pour que les feux de freinage arrière s'allument afin d'avertir les conducteurs qui vous suivent.

5

## Témoins d'avertissement

## Témoin d'anomalie du moteur («SERVICE ENGINE SOON» ou «entretien moteur nécessaire»)

N00520501814

5

Ce témoin fait partie du système de diagnostic embarqué (OBD) qui surveille les émissions, le système de commande du moteur ou le système de commande de la boîte-pont automatique/système de commande de la transmission à variation continue (CVT). Si un problème est détecté dans un de ces systèmes, ce témoin s'allume ou clignote. Le témoin s'allume en principe quand le commutateur d'allumage est tourné à la position ON (marche) ou que le mode de fonctionnement MARCHE est sélectionné, puis il s'éteint après la mise en marche du moteur.

Ce témoin s'allume si le bouchon du col de remplissage du réservoir de carburant n'est pas correctement serré. Si le témoin s'allume et reste allumé après avoir rempli le réservoir de carburant, arrêtez le moteur et vérifiez que le bouchon est bien serré. (Tournez le bouchon dans le sens des aiguilles d'une montre jusqu'à ce que vous entendiez un déclic.) Si ce témoin ne s'éteint pas après plusieurs secondes ou s'allume pendant que vous conduisez, faites vérifier le système dès que possible par un concessionnaire agréé Mits-

bishi Motors ou rendez-vous dans un atelier de réparation de votre choix.

### ATTENTION

- La conduite prolongée avec le témoin d'anomalie du moteur allumé pourrait provoquer des dommages supplémentaires au système antipollution. Cela pourrait également nuire à l'économie de carburant et à la maniabilité.
- Si ce témoin ne s'allume pas lorsque le commutateur d'allumage est tourné en position «ON» (marche) ou que le mode de MARCHE est sélectionné, faites inspecter le système par un concessionnaire agréé Mitsubishi Motors ou l'atelier de réparation de votre choix.
- Si le témoin d'anomalie du moteur s'allume lorsque le moteur tourne, évitez de rouler à vitesse élevée.

Lorsque vous conduisez avec le témoin allumé, le véhicule pourrait ne pas accélérer lorsque vous appuyez sur la pédale d'accélérateur.

Lorsque le témoin est allumé et que le véhicule est à l'arrêt, vous devez appuyer plus fort que d'habitude sur la pédale de freinage, étant donné que le régime de ralenti du moteur est plus élevé que d'ordinaire et qu'un véhicule à boîte-pont automatique ou une transmission à variation continue a une plus grande tendance à avancer de lui-même lorsque le moteur tourne au ralenti.

### REMARQUE

- Ne débranchez pas le câble de batterie lorsque le témoin d'anomalie moteur («SERVICE ENGINE SOON» ou «entretien moteur nécessaire») est allumé.

Le module de commande électronique du moteur met en mémoire les données essentielles obtenues par le système de diagnostic embarqué (OBD) (en particulier les données sur le système antipollution); ces données risquent d'être perdues si vous débranchez un câble de batterie lorsque le témoin d'anomalie est allumé. Il sera donc plus difficile de diagnostiquer d'éventuels problèmes par la suite.

### Témoin du système de charge

N00520601323

Ce témoin s'allume en cas de défectuosité du système de charge ou lorsque le commutateur d'allumage est tourné en position «ON» (moteur arrêté) ou que le mode de fonctionnement est réglé sur MARCHE. Sur les véhicules équipés d'un écran multi-information - Type 1, un avertissement s'affiche également sur cet écran. Lorsque vous faites démarrer le moteur, le témoin doit s'éteindre. Avant de conduire, assurez-vous que le témoin s'est éteint.

## Témoins d'avertissement

**! ATTENTION**

- Si le témoin d'avertissement reste allumé pendant que le moteur tourne, stationnez votre véhicule dans un endroit sûr dès que possible et contactez un concessionnaire agréé Mitsubishi Motors ou l'atelier de réparation de votre choix pour faire vérifier le système.

### Témoin de pression d'huile (véhicules équipés d'un écran multi-information - Type 2)

N00520701278

Ce témoin s'allume lorsque la pression d'huile moteur est inférieure à la normale. Si le voyant reste allumé pendant que vous conduisez, arrêtez le moteur le plus vite possible. Tant que la cause de la faible pression d'huile n'a pas été corrigée, ne redémarrez pas le moteur.

**! ATTENTION**

- Si ce témoin s'allume alors que le niveau d'huile moteur n'est pas bas, contactez le concessionnaire agréé Mitsubishi Motors le plus proche ou l'atelier de réparation de votre choix pour vérification.

**! ATTENTION**

- Ce témoin n'indique pas le niveau d'huile dans le carter. Le niveau d'huile doit être vérifié au moyen de la jauge de niveau lorsque le moteur est arrêté.

### Témoin de température élevée du liquide de refroidissement - Rouge (Véhicule équipé de l'affichage multi-information - Type 2)

N00575701021

Ce témoin devient rouge si la température du liquide de refroidissement est excessivement élevée.

**! ATTENTION**

- Si ce témoin s'allume pendant la conduite, cela peut indiquer une surchauffe du moteur. Si vous continuez à rouler, une panne du moteur est possible. Arrêtez immédiatement votre véhicule dans un endroit sûr et prenez des mesures appropriées. (Reportez-vous à la section «Surchauffe du moteur», page 8-4.)

**REMARQUE**

- Le témoin de température élevée du liquide de refroidissement peut s'allumer en cas de conduite à haute vitesse ou en côte. Cela n'indique pas nécessairement un problème. Il doit normalement s'éteindre si vous laissez tourner le moteur pendant un certain temps ou si vous continuez à rouler.

### Témoin et signal sonore de porte ouverte (véhicules équi- pés d'un écran multi-informa- tion - Type 2)

N00520901339

Ce témoin s'allume lorsqu'une des portes ou le hayon est ouvert(e) ou n'est pas bien fermé(e).

Lorsqu'une porte ou le hayon est ouvert(e) ou entrouvert(e) et que le véhicule roule à une vitesse supérieure à 8 km/h (5 mi/h), une sonnerie retentit 4 fois pour informer le conducteur qu'une des portes ou que le hayon n'est pas correctement fermé(e).

**! ATTENTION**

- Avant de conduire, assurez-vous que le témoin de porte ouverte est éteint.

5

## Affichage de l'écran d'information (véhicules équipés d'un écran multi-information - Type 1)

 **REMARQUE**

- Lorsque la fonction d'extinction automatique de l'éclairage intérieur est active, l'éclairage s'éteint automatiquement au bout de 30 minutes environ.  
Reportez-vous à «Extinction automatique des lampes d'éclairage intérieures (plafonnier et autres lampes)» à la page 5-257.

**5**

## Affichage de l'écran d'information (véhicules équipés d'un écran multi-information - Type 1)

N00558301048

## Affichage d'avertissement des freins

N00558401153



Cet avertissement s'affiche si le véhicule est conduit avec le frein de stationnement encore serré. Le témoin d'avertissement du groupe d'instruments s'allume uniquement quand le frein de stationnement est serré.

 **ATTENTION**

- Si vous conduisez votre véhicule sans avoir d'abord desserré le frein de stationnement, les freins surchauffent, ce qui réduit la performance des freins et risque de provoquer leur défaillance.  
Si cet avertissement s'affiche, desserrez le frein de stationnement.



Lorsque le commutateur d'allumage est placé en position «ON» (marche) ou le mode de fonctionnement sur MARCHE, cet avertissement s'affiche quand le niveau de liquide de frein est bas.

Le témoin d'avertissement du groupe d'instruments s'allume aussi.

 **ATTENTION**

- Si cet avertissement reste allumé et ne s'éteint pas pendant la conduite, le freinage risque d'être inefficace. Si cela se produit, stationnez votre véhicule dans un endroit sûr et contactez un concessionnaire agréé Mitsubishi Motors ou l'atelier de réparation de votre choix.

 **ATTENTION**

- Si le témoin d'avertissement des freins, le témoin des freins et le témoin du système de freinage antiblocage sont allumés en même temps, la fonction de distribution de la force de freinage ne fonctionne pas, et donc le véhicule peut être déstabilisé en cas de freinage brusque. Évitez les freinages brusques et la conduite à grande vitesse. Stationnez votre véhicule dans un endroit sûr et contactez un concessionnaire agréé Mitsubishi Motors ou l'atelier de réparation de votre choix.
- Le véhicule doit être arrêté de la manière suivante lorsque la performance des freins s'est détériorée.
  - Vérifiez si le véhicule ralentit quand vous appuyez sur la pédale de freinage plus fortement qu'à l'accoutumée. Dans certains cas, la pédale de freinage peut aller jusqu'au plancher.
  - Si les freins venaient à céder, utilisez le frein moteur pour réduire votre vitesse et serrez lentement le frein de stationnement. Appuyez sur la pédale de freinage pour que les feux de freinage arrière s'allument afin d'avertir les conducteurs qui vous suivent.

## Levier multifonction de phares et de feux de croisement

**Affichage d'avertissement du système de charge**

N00558601113

**CHARGING SYSTEM  
SERVICE REQUIRED**

En cas d'anomalie du système de charge, l'affichage d'avertissement apparaît sur l'écran d'information de l'affichage multi-information. Le témoin d'avertissement du groupe d'instruments s'allume aussi.

**ATTENTION**

- Si des avertissements apparaissent pendant que le moteur tourne, stationnez votre véhicule dans un endroit sûr dès que possible et contactez un concessionnaire agréé Mitsubishi Motors ou l'atelier de réparation de votre choix pour faire vérifier le système.

**Affichage d'avertissement de pression d'huile**

N00558701101

**LOW OIL PRESSURE**

Si la pression d'huile moteur chute lorsque le moteur tourne, l'affichage d'avertissement apparaît sur l'écran d'information de l'affichage multi-information.

**ATTENTION**

- Si vous conduisez le véhicule alors que l'huile moteur est basse, ou si le niveau d'huile est normal mais l'avertissement apparaît, le moteur pourrait surchauffer et être endommagé.
- Si l'avertissement s'affiche alors que le moteur tourne, garez votre véhicule dans un endroit sûr dès que possible et vérifiez le niveau d'huile moteur.
- Si cet affichage d'avertissement s'allume alors que le niveau d'huile moteur est normal, faites vérifier votre véhicule par un concessionnaire agréé Mitsubishi Motors ou l'atelier de réparation de votre choix.

**REMARQUE**

- L'affichage d'avertissement de pression d'huile ne montre pas la quantité d'huile. Vous devez vérifier le niveau d'huile à l'aide de la jauge de niveau.

**Levier multifonction de phares et de feux de croisement**

N00522501834

**Phares****5****REMARQUE**

- Ne laissez pas les phares, ni d'autres feux, allumés pendant une trop longue période lorsque le moteur est arrêté. La batterie va se décharger.
- Lorsqu'il pleut ou que le véhicule vient d'être lavé, l'intérieur de la lentille de phare est parfois embué. Il s'agit du même phénomène que lorsque les glaces s'embuent par temps humide et cela n'indique pas un problème de fonctionnement. Lorsque les phares sont allumés, la chaleur produite fait disparaître la buée. Cependant, si de l'eau s'infiltré dans le phare, faites-le vérifier par un concessionnaire agréé Mitsubishi Motors ou l'atelier de réparation de votre choix.

## Levier multifonction de phares et de feux de croisement

### Type 1

Tournez le levier pour allumer les phares.

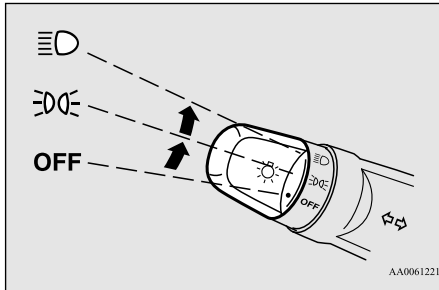

Les combinaisons actionnement du levier/illumination des feux diffèrent suivant les conditions suivantes.

#### Sauf pour les véhicules équipés de feux de circulation de jour

OFF (désactivé)	Tous feux éteints
	Feux de stationnement, feux arrière, feux de gabarit avant et arrière, éclairage de plaque d'immatriculation, témoins du tableau de bord et plafonniers allumés
	Phares et autres feux allumés

5-200 Fonctions et commandes

### Véhicules équipés de feux de circulation de jour

[Lorsque le moteur tourne et que le frein de stationnement est desserré]

OFF (désactivé)	Les feux de circulation de jour s'allument
	Les feux de circulation de jour s'allument Feux arrière, feux de gabarit avant et arrière, éclairage de plaque d'immatriculation, témoins du tableau de bord et plafonniers allumés
	Phares et autres feux allumés

### REMARQUE

- Une fois que les feux de circulation de jour sont allumés, ils ne s'éteignent pas tant que vous n'avez pas replacé le commutateur d'allumage en position «LOCK» (verrouillage) ou «ACC» (accessoire) ou réglé le mode de fonctionnement sur ARRÊT ou ACCESSOIRE.

[quand le moteur est coupé ou quand il tourne, mais le frein de stationnement n'est pas desserré]

Le moteur démarre quand les feux sont éteints.

OFF (désactivé)	Tous feux éteints
	Feux de stationnement, feux arrière, feux de gabarit avant et arrière, éclairage de plaque d'immatriculation, témoins du tableau de bord et plafonniers allumés
	Phares et autres feux allumés

### Type 2

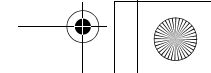
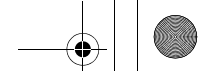
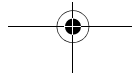
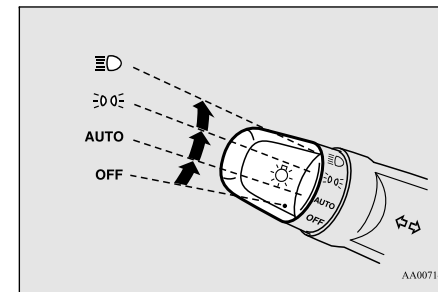

Tournez le levier pour allumer les phares.



## Levier multifonction de phares et de feux de croisement

Les combinaisons actionnement du levier/illumination des feux diffèrent suivant les conditions suivantes.



**Sauf pour les véhicules équipés de feux de circulation de jour**

OFF (désactivé)	Tous feux éteints
AUTO	Les phares et autres éclairages s'allument et s'éteignent automatiquement suivant le niveau de luminosité extérieure.
	Feux de stationnement, feux arrière, feux de gabarit avant et arrière, éclairage de plaque d'immatriculation, témoins du tableau de bord et plafonniers allumés
	Phares et autres feux allumés

**Véhicules équipés de feux de circulation de jour**

[Lorsque le moteur tourne et que le frein de stationnement est desserré]

OFF (désactivé)	Les feux de circulation de jour s'allument
--------------------	--



AUTO	Les feux de circulation de jour sont allumés (quand il fait clair à l'extérieur du véhicule) Les phares et autres éclairages s'allument et s'éteignent automatiquement suivant le niveau de luminosité extérieure.
	Les feux de circulation de jour s'allument Feux arrière, feux de gabarit avant et arrière, éclairage de plaque d'immatriculation, témoins du tableau de bord et plafonniers allumés
	Phares et autres feux allumés

 **REMARQUE**

- Une fois que les feux de circulation de jour sont allumés, ils ne s'éteignent pas tant que vous n'avez pas replacé le commutateur d'allumage en position «LOCK» (verrouillage) ou «ACC» (accessoire) ou réglé le mode de fonctionnement sur ARRÊT ou ACCESSOIRE.

[quand le moteur est coupé ou quand il tourne, mais le frein de stationnement n'est pas desserré]

Le moteur démarre quand les feux sont éteints.

OFF (désactivé)	Tous feux éteints
AUTO	Les phares et autres éclairages s'allument et s'éteignent automatiquement suivant le niveau de luminosité extérieure.
	Feux de stationnement, feux arrière, feux de gabarit avant et arrière, éclairage de plaque d'immatriculation, témoins du tableau de bord et plafonniers allumés
	Phares et autres feux allumés

 **REMARQUE**

- La sensibilité de la commande d'activation/désactivation automatique est réglable. Pour de plus amples informations, contactez un concessionnaire agréé Mitsubishi Motors ou l'atelier de réparation de votre choix. Sur les véhicules équipés du système Multi-Communication de Mitsubishi, vous pouvez effectuer les réglages à l'écran. Reportez-vous au manuel du propriétaire adéquat pour plus de détails.
- Ne placez rien sur le capteur automatique d'éclairage (A), et ne le nettoyez pas avec un produit de nettoyage pour vitres.

## Levier multifonction de phares et de feux de croisement

5

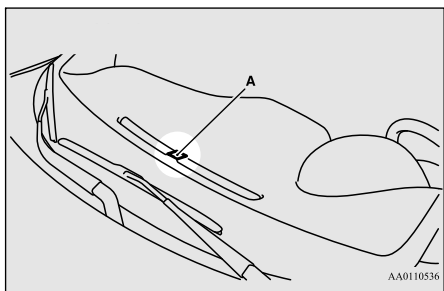

### REMARQUE

- Ne recouvrez par le capteur (A) de la commande d'activation/désactivation automatique en collant un autocollant ou une étiquette sur le pare-brise.

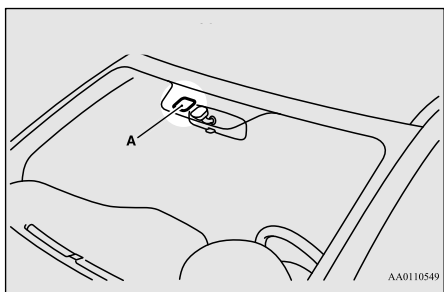



### REMARQUE

- Si les phares ne s'allument ou ne s'éteignent pas avec le levier en position «AUTO», actionnez-le manuellement. Faites vérifier le système par un concessionnaire agréé Mitsubishi Motors ou un atelier de réparation de votre choix.

### Fonction de désactivation automatique des feux (phares et autres éclairages)

N00532601580



- Si ce qui suit est effectué le levier multifonction de phares et de feux de croisement en position «» ou «», les feux s'éteignent automatiquement.

[Sauf pour les véhicules équipés de la clé F.A.S.T.]

Le commutateur d'allumage se trouve en position «OFF» (arrêt) ou «ACC» (accessoire) ou la clé a été retirée du commutateur d'allumage et la porte du conducteur est ouverte.

[Pour les véhicules équipés de la clé F.A.S.T.]

Le mode de fonctionnement est réglé sur ARRÊT ou ACCESSOIRE et la porte du conducteur est ouverte.

- Si ce qui suit est effectué le levier multifonction de phares et de feux de croisement en position «» ou «», les feux s'éteignent automatiquement au bout de 3 minutes.

[Sauf pour les véhicules équipés de la clé F.A.S.T.]

Le commutateur d'allumage se trouve en position «OFF» (arrêt) ou «ACC» (accessoire) ou la clé a été retirée du commutateur d'allumage et la porte du conducteur est fermée.

[Pour les véhicules équipés de la clé F.A.S.T.]

Le mode de fonctionnement est sur ARRÊT ou ACCESSOIRE et la porte du conducteur n'est pas ouverte.



### REMARQUE

- La fonction de désactivation automatique des feux peut être désactivée. Pour les détails, contactez un concessionnaire agréé Mitsubishi Motors. Pour les véhicules équipés du système Multi-communication de Mitsubishi, les réglages peuvent être effectués à l'aide de l'écran. Pour plus de détails, veuillez vous reporter au manuel du propriétaire adéquat.



## Levier multifonction de phares et de feux de croisement

### Lorsque vous souhaitez laisser les phares allumés:

Si vous placez à nouveau le levier multifonction de phares et de feux de croisement en position «» ou «» après avoir arrêté le moteur, la fonction de désactivation automatique des feux au bout de 3 minutes décrite plus haut ne fonctionne pas. Les feux (de stationnement, arrière et l'éclairage de plaque d'immatriculation) restent allumés et ne s'éteignent pas automatiquement.

### Témoin d'avertissement de phare à DEL (le cas échéant)

N00584500028

Ce témoin d'avertissement s'allume quand il y a une anomalie au niveau des phares à DEL.

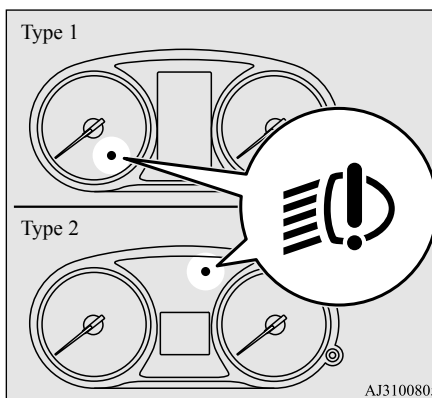

### REMARQUE

- Si le témoin d'avertissement s'allume, il est possible qu'il y ait une anomalie au niveau de l'unité. Contactez un concessionnaire agréé Mitsubishi Motors ou l'atelier de réparation de votre choix pour faire vérifier le système.

### Avertisseur de phares allumés

N00549801236

[Si une clé est utilisée pour démarrer le moteur]

Si vous ouvrez la porte conducteur alors que la clé de contact est en position «OFF» (arrêt), «LOCK» (verrouillage) ou «ACC» (accessoire), ou que vous la retirez du com-

mutateur d'allumage en laissant les phares allumés, un avertisseur sonore retentit pour vous rappeler de les éteindre.

[Si une clé F.A.S.T. est utilisée pour démarrer le moteur]

Si la porte côté conducteur est ouverte alors que le mode de fonctionnement sélectionné est ARRÊT ou ACCESSOIRE, ou si vous sélectionnez le mode de fonctionnement ARRÊT alors que les phares sont allumés, l'avertisseur sonore retentit pour vous rappeler de les éteindre.

Dans les deux cas, les feux vont s'éteindre automatiquement, et l'avertisseur sonore va s'arrêter. Vous pouvez également tourner l'interrupteur d'éclairage en position «OFF» (arrêt) pour arrêter l'avertisseur sonore.

### Inverseur (changement feux de route/feux de croisement)

N00549901178

Pour passer des feux de route aux feux de croisement et vice versa, tirez le levier des clignotants vers la position (1). Passez en feux de croisement par courtoisie pour les automobilistes circulant en sens inverse ou lorsqu'il y a d'autres véhicules devant vous. Un témoin bleu s'allume dans le groupe d'instruments lorsque les phares éclairent à la position de feux de route.

## Levier multifonction de phares et de feux de croisement

5

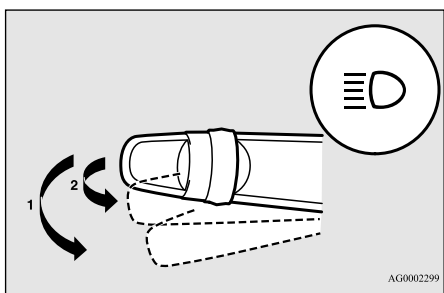

### Appel de phares

N00550001209

Vous pouvez faire un appel de phares en tirant le levier légèrement vers vous (2). Les phares se remettent à fonctionner normalement dès que vous relâchez le levier. Lorsque les phares sont en position de feux de route, le témoin correspondant s'allume en bleu sur le tableau de bord.

#### REMARQUE

- Vous pouvez faire un appel de phares en tirant le levier vers vous, même si le commutateur d'éclairage est en position «OFF» (arrêt).

#### REMARQUE

- Si vous éteignez les feux alors que les phares sont en position de feux de route, les phares reviendront automatiquement en position de feux de croisement la prochaine fois que l'interrupteur des phares sera remis en position «OFF».

### Éclairage d'accueil

N00563201117

Cette fonction permet l'allumage des feux de stationnement avant et des feux de gabarit pendant 30 secondes après avoir appuyé sur le bouton de déverrouillage de l'émetteur de commande à distance alors que le levier multifonction de phares et de feux de croisement est sur la position «OFF» (arrêt) ou «AUTO» (pour les véhicules équipés de la commande automatique d'éclairage). Sur les véhicules équipés de la commande automatique d'éclairage (sauf pour les véhicules équipés du système AFIL), la fonction s'active uniquement lorsqu'il fait sombre à l'extérieur.

#### REMARQUE

- Effectuez l'une des opérations suivantes pour annuler la fonction d'éclairage d'accueil pendant qu'elle est active.
  - Appuyez sur le bouton de verrouillage de l'émetteur de commande à distance.

#### REMARQUE

- Tournez le levier multifonction de phares et de feux de croisement à la position «ROAD» ou «CROSS».
  - Tournez le commutateur d'allumage en position «ON» (marche) ou sélectionnez le mode de fonctionnement de MARCHE.
  - Vous pouvez modifier les fonctions comme suit:
    - Les phares peuvent être réglés pour qu'ils s'allument à la position des feux de croisement.
    - La fonction d'éclairage d'accueil peut être désactivée.
- Pour plus de détails, veuillez prendre contact avec un concessionnaire agréé Mitsubishi Motors.
- Sur les véhicules équipés du système Multi-Communication de Mitsubishi, vous pouvez effectuer les réglages à l'écran.
- Reportez-vous au manuel du propriétaire adéquat pour plus de détails.

### Éclairage après l'arrêt

N00547301110

Cette fonction vous permet d'allumer les feux de croisement pendant 30 secondes environ lorsque vous tournez le commutateur d'allumage en position «OFF» (arrêt) ou «LOCK» (verrouillage) ou lorsque vous sélectionnez le mode de fonctionnement ARRÊT.

## Interrupteur de mise à niveau des phares (le cas échéant)

1. Tournez d'abord le levier multifonction de phares et de feux de croisement à la position «OFF» (arrêt) ou «AUTO» (pour les véhicules équipés de la commande automatique d'éclairage).
2. Tournez le commutateur d'allumage en position «OFF» (arrêt) ou «LOCK» (verrouillage) ou sélectionnez le mode de fonctionnement ARRÊT. De plus, si vous avez utilisé une clé pour démarrer le moteur, enlevez la clé du commutateur d'allumage.
3. Une fois le commutateur d'allumage en position «LOCK» (verrouillage) ou le mode de fonctionnement sur ARRÊT, vous avez 60 secondes pour tirer le levier des clignotants vers vous.
4. Les feux de croisement s'allument pendant environ 30 secondes. Lorsque les feux de croisement s'éteignent, vous pouvez les allumer pour 30 secondes supplémentaires en tirant le levier des clignotants vers vous. Cependant, vous avez 60 secondes pour effectuer cette opération une fois le commutateur d'allumage en position «LOCK» (verrouillage) ou le mode de fonctionnement sur ARRÊT. Si vous souhaitez allumer à nouveau les phares au-delà des 60 secondes mentionnées ci-dessus, reprenez la procédure à partir de l'étape 1.

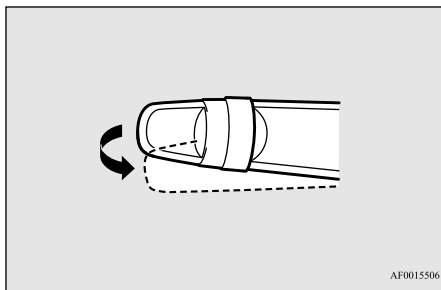
**REMARQUE**

- Effectuez l'un des procédés suivants pour annuler la fonction d'éclairage après l'arrêt pendant qu'elle est active.
  - Tirez le levier des clignotants vers vous.
  - Tournez le levier multifonction de phares et de feux de croisement à la position « $\text{OFF}$ » ou « $\text{D}$ » ou réglez le mode de fonctionnement sur MARCHE.
  - Tournez le commutateur d'allumage en position «ON» (marche) ou sélectionnez le mode de fonctionnement de MARCHE.
- Vous pouvez modifier les fonctions comme suit:
  - La durée d'éclairage des phares peut être modifiée.

**REMARQUE**

- La fonction d'éclairage après l'arrêt peut être désactivée.

Pour plus de détails, veuillez prendre contact avec un concessionnaire agréé Mitsubishi Motors.

Sur les véhicules équipés du système Multi-Communication de Mitsubishi, vous pouvez effectuer les réglages à l'écran.

Reportez-vous au manuel de l'utilisateur individuel pour plus de détails.

**5****Interrupteur de mise à niveau des phares (le cas échéant)**

N00537101115

L'angle du faisceau des phares (la direction vers laquelle le phare est orienté) change selon le nombre de passagers et la charge du véhicule. Abaissez l'angle du faisceau des phares si celui-ci est trop haut à cause du nombre de passagers et/ou de la charge du véhicule, pour faire en sorte que l'éclat des phares n'éblouisse pas les conducteurs des autres véhicules. Placez d'abord l'interrupteur d'éclairage sur la position « $\text{D}$ », puis tournez le bouton de l'interrupteur de mise à niveau des phares pour abaisser le faisceau des phares. Plus le chiffre est élevé sur le bouton de l'interrupteur de mise à niveau des

## Levier des clignotants

phares, plus le faisceau des phares sera orienté vers le bas.

Placez l'interrupteur à la position adéquate de sorte que le faisceau des phares soit à niveau avec la route.

5

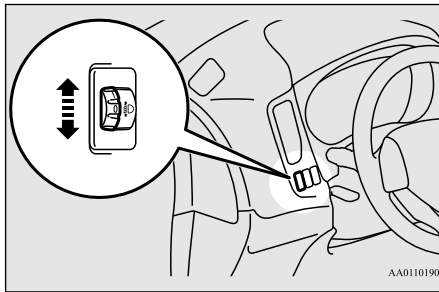

### ⚠ AVERTISSEMENT

- Pour éviter tout risque de distraction, effectuez toujours les réglages de phares avant de prendre la route.

### 📖 REMARQUE

- Démarrez le réglage lorsque le bouton est en position «0» (quand le faisceau est à son niveau le plus élevé).
- Conservez le bouton sur la position «0» sauf lorsque le bouton est utilisé pour rabaisser l'angle du faisceau de phares.

### 📖 REMARQUE

- Ramenez toujours le bouton en position «0» lorsque la charge a été enlevée et lorsque les personnes ont quitté le véhicule.

## Levier des clignotants

N00522601529

Pour changer de voie ou amorcer un tournant, maintenez le levier en position de «changement de voie» (1). Le levier revient à la position neutre dès que vous le lâchez. Pour signaler les changements de direction ordinaires, utilisez la position (2). Le levier revient à la position neutre dès que vous avez terminé votre virage. Dans certains cas, le levier peut ne pas revenir à la position neutre. Cela se produit habituellement lorsque le volant de direction n'est que légèrement tourné. Vous pouvez alors neutraliser le levier manuellement.

De même, si vous placez légèrement le levier à la position (1) puis vous le relâchez, les clignotants et le témoin indicateur du groupe d'instruments clignotent trois fois.

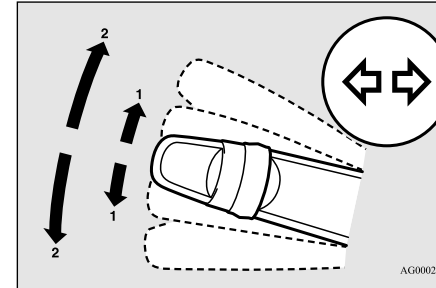

### 📖 REMARQUE

- Un témoin clignote sur le tableau de bord pour indiquer que les clignotants avant et arrière fonctionnent correctement. Si ce témoin se met à clignoter plus vite que d'habitude, vérifiez qu'aucune ampoule de clignotant n'est grillée ou qu'il n'y a pas de branchement défectueux. Si le témoin du tableau de bord ne s'allume pas lorsque vous déplacez le levier, vérifiez qu'aucun fusible ou qu'aucune ampoule n'est grillé(e). Faites inspecter le système par un concessionnaire agréé Mitsubishi Motors ou un atelier de réparation de votre choix.
- Vous pouvez modifier les fonctions comme suit:
  - Désactivez la fonction «3 clignotements» du clignotant pour les changements de voie.
  - Réglez l'intervalle de temps requis pour actionner le levier pour la fonction «3 clignotements».

**REMARQUE**

Pour les détails, contactez un concessionnaire agréé Mitsubishi Motors.

Pour les véhicules équipés du système Multi-communication de Mitsubishi, les réglages peuvent être effectués à l'aide de l'écran. Pour plus de détails, veuillez vous reporter au manuel du propriétaire adéquat.

- Il est possible de changer la tonalité d'un signal sonore lorsque les témoins des clignotants clignent.

[Véhicules équipés d'un écran multi-information - type 1]

Reportez-vous à la section «Modification de l'avertissement sonore des clignotants», à la page 5-164.

[Véhicules équipés d'un écran multi-information - type 2]

Pour les détails, contactez un concessionnaire agréé Mitsubishi Motors.

**Interrupteur des feux de détresse**

N00522701328

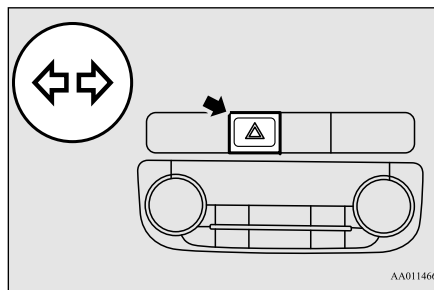

Si vous appuyez sur l'interrupteur des feux de détresse, les clignotants avant et arrière se mettent à clignoter; il en est de même pour les feux de détresse. Il s'agit d'un système de signalisation d'urgence, et celui-ci ne doit être utilisé lorsque le véhicule est en mouvement qu'en cas d'urgence.

Si vous devez quitter le véhicule, les clignotants continuent à fonctionner une fois la clé retirée du commutateur d'allumage ou le mode de fonctionnement réglé sur ARRÊT.

**REMARQUE**

- Si les feux de détresse sont utilisés pendant plusieurs heures, la batterie s'épuise. Ceci pourrait rendre le démarrage de votre véhicule difficile, voire impossible.

**Interrupteur des feux de détresse****Interrupteur du mode ECO**

N00579300028

Le mode ECO est un système d'assistance à l'écoconduite qui commande automatiquement le moteur, le système de climatisation, le système 4 roues motrices (si le véhicule en est équipé) et le système S-AWC (si le véhicule en est équipé) afin d'améliorer le rendement du carburant.

Reportez-vous à la section «Système 4 roues motrices contrôlé électroniquement», page 5-89.

Reportez-vous à la section «S-AWC (Système Super-contrôle des quatre roues motrices)», page 5-92.

Reportez-vous à la section «Climatiseur à commande automatique», page 7-5.

Pour commencer à utiliser le mode ECO, appuyez sur l'interrupteur du mode ECO lorsque le commutateur d'allumage ou le mode de fonctionnement est réglé sur MARCHE.

Appuyez à nouveau sur l'interrupteur pour annuler le mode ECO.

Le témoin du mode ECO est allumé pour indiquer que ce mode est actif.

## Interrupteur de phare antibrouillard avant (le cas échéant)

5

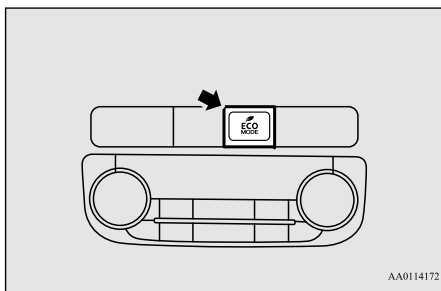

AA0114172

### REMARQUE

- Vous pouvez sélectionner le fonctionnement normal du climatiseur, même si le mode ECO est actif. Pour plus de détails, veuillez prendre contact avec votre concessionnaire agréé Mitsubishi Motors.

## Interrupteur de phare anti-brouillard avant (le cas échéant)

N00522801420

Les phares antibrouillard avant ne s'allument que lorsque les phares éclairent à la position de feux de croisement.

Tournez le bouton vers la position «ON» (marche) pour allumer les phares antibrouillard avant ainsi que le témoin du groupe d'instruments. Pour les éteindre, tournez le bouton vers la position «OFF» (arrêt).

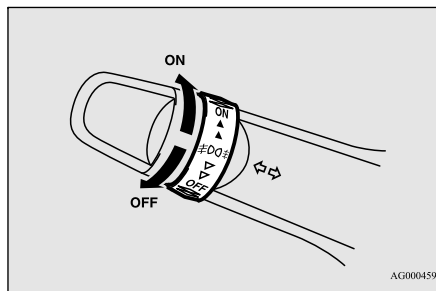

5-208 Fonctions et commandes

Le bouton revient à la position neutre dès que vous le lâchez.



AG0004596

### REMARQUE

- Lorsque vous passez en feux de route, les phares antibrouillard avant s'éteignent; ils s'allument à nouveau lorsque vous repassez en feux de croisement.
- Lorsque vous tournez le commutateur des phares en position «OFF» (arrêt) ou «» lorsque les phares antibrouillard sont allumés, ceux-ci s'éteignent automatiquement. Vous pouvez les rallumer en mettant à nouveau le levier multifonction de phares et de feux de croisement sur la position «» et en tournant le bouton vers la position «ON» (marche).
- N'allumez vos phares antibrouillard qu'en cas de brouillard, sous peine de risquer d'éblouir les automobilistes venant en sens inverse.

## Interrupteur d'essuie-glace et de lave-glace

N00523001722

### ATTENTION

- Si le lave-glace est utilisé par temps froid, le liquide de lave-glace projeté sur le pare-brise risque de geler, ce qui peut gêner la visibilité. Réchauffer la glace à l'aide du dégivreur avant d'utiliser le lave-glace.

## Essuie-glace du pare-brise

### REMARQUE

- Afin d'assurer une bonne visibilité vers l'arrière, l'essuie-glace de lunette arrière effectue quelques balayages à vitesse normale quand le levier sélecteur est mis à la position «R» (marche arrière) et que les essuie-glaces du pare-brise fonctionnent. Reportez-vous à la rubrique «Interrupteur d'essuie-glace et lave-glace de lunette» à la page 5-213.

## Sauf pour les véhicules équipés d'un capteur de pluie

Vous pouvez vous servir des essuie-glaces et du lave-glace du pare-brise lorsque le com-

## Interrupteur d'essuie-glace et de lave-glace

mutateur d'allumage ou le mode de fonctionnement est à la position ON (marche) ou ACC (accessoire).

Si les balais d'essuie-glace sont gelés sur le pare-brise, ne les faites pas fonctionner avant que la glace n'ait fondu et qu'ils puissent bouger, car cela pourrait endommager le moteur d'essuie-glace.

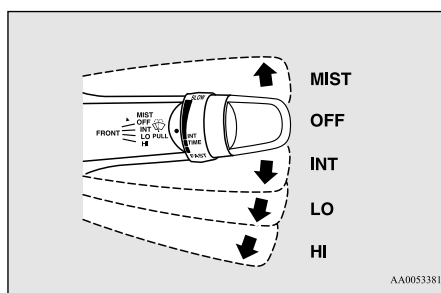

- MIST- Fonction brume  
Les essuie-glaces effectuent un seul balayage.
- OFF Arrêt  
(arrêt)-
- INT- Intermittent (Fonctionnement selon la vitesse)
- LO- Lent
- HI- Rapide

### Réglage de l'intervalle de fonctionnement intermittent

En mettant le levier en position «INT» (fonctionnement intermittent selon la vitesse), vous pouvez régler l'intervalle de fonctionnement en tournant le bouton (A).

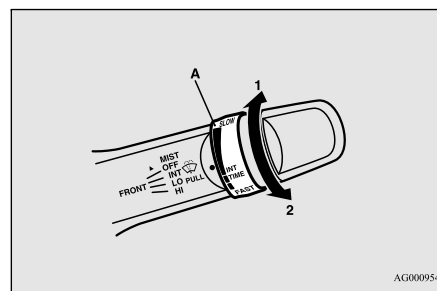

- 1- Rapide
- 2- Lent

### REMARQUE

- Vous pouvez désactiver le fonctionnement des essuie-glaces du pare-brise selon la vitesse.
- Pour de plus amples informations, contactez un concessionnaire agréé MITSUBISHI MOTORS ou l'atelier de réparation de votre choix. Sur les véhicules équipés du système Multi-Communication de Mitsubishi, vous pouvez effectuer les réglages à l'écran. Reportez-vous au manuel de l'utilisateur individuel pour plus de détails.

5

### Fonction brume

La fonction brume n'est disponible que lorsque le commutateur d'allumage ou le mode de fonctionnement est en position ON (marche) ou ACC (accessoire).

Les essuie-glaces effectuent un seul balayage si vous déplacez le levier d'essuie-glace en position «MIST» (brume) puis le relâchez. Cette fonction est utile en cas de brume, etc. Les essuie-glaces continuent de fonctionner tant que le levier est maintenu en position «MIST» (brume).

## Interrupteur d'essuie-glace et de lave-glace

5

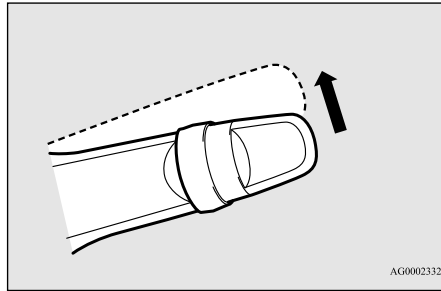

AG0002332

### Véhicule équipé d'un capteur de pluie

Vous pouvez vous servir des essuie-glaces du pare-brise lorsque le commutateur d'allumage ou le mode de fonctionnement est à la position ON (marche) ou ACC (accessoire). Si les balais d'essuie-glace du pare-brise ou de la lunette arrière sont gelés, ne les faites pas fonctionner avant que la glace ait fondu et qu'ils puissent bouger, car le moteur d'essuie-glace pourrait être endommagé.

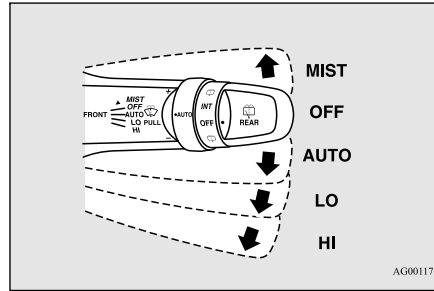

AG0011787

#### MIST- Fonction brume

Les essuie-glaces effectuent un seul balayage.

OFF Arrêt  
(arrêt)-

INT- Commande automatique d'essuie-glace  
Capteur de pluie

Les essuie-glaces s'activent automatiquement selon le degré d'humidité sur le pare-brise.

LO- Lent  
HI- Rapide

#### Capteur de pluie (le cas échéant)

N'est disponible que quand le commutateur d'allumage ou le mode de fonctionnement est en position ON (marche).

Si le levier est placé en position «AUTO», le capteur de pluie (A) détecte la quantité de

pluie (ou de neige, d'une autre source d'humidité, de poussière, etc.) et active les essuie-glaces automatiquement.

Maintenez le levier en position «OFF» (arrêt) si le pare-brise est sale ou si le temps est sec.

Si vous utilisez les essuie-glaces dans ces conditions, ils peuvent rayer le pare-brise et s'endommager.

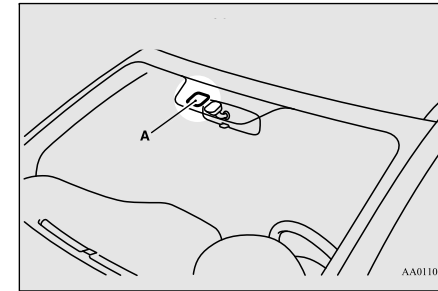

AA0110549

#### ⚠ ATTENTION

- Avec le commutateur d'allumage ou le mode de fonctionnement en position ON (marche) et le levier en position «AUTO», les essuie-glaces peuvent s'activer automatiquement dans les situations décrites ci-dessous.
  - Quand vous nettoyez la surface extérieure du pare-brise, si vous touchez le capteur de pluie.
  - Quand vous nettoyez la surface extérieure du pare-brise, si vous essuyez le capteur de pluie avec un chiffon.



## Interrupteur d'essuie-glace et de lave-glace

**ATTENTION**

- Quand vous utilisez une station de lavage automatique.
- Quand un choc physique est appliqué au pare-brise.
- Quand un choc physique est appliqué au capteur de pluie.

Si vos mains venaient à se coincer, vous pourriez vous blesser ou les essuie-glaces pourraient mal fonctionner. Veillez à tourner le commutateur d'allumage en position «OFF» (arrêt) ou «LOCK» (verrouillage) ou à sélectionner le mode de fonctionnement ARRÊT, ou à déplacer le levier en position «OFF» (arrêt) pour désactiver le capteur de pluie.

**REMARQUE**

- Pour protéger les parties caoutchoutées des essuie-glaces, ce fonctionnement n'a pas lieu même si vous placez le levier des essuie-glaces en position «AUTO» quand le véhicule est à l'arrêt et la température ambiante est inférieure ou égale à environ 0 °C (32 °F).
- Ne recouvrez pas le capteur en plaçant un autocollant ou une étiquette sur le pare-brise. N'appliquez non plus aucun revêtement hydrophobe sur le pare-brise. Ceci empêcherait le capteur de pluie de détecter la quantité de pluie présente, et les essuie-glaces pourraient s'arrêter de fonctionner normalement.

**REMARQUE**

- Dans les cas suivants, le capteur de pluie pourrait être défectueux. Faites vérifier le véhicule par un concessionnaire agréé Mitsubishi Motors ou un atelier de réparation de votre choix.
  - Quand les essuie-glaces fonctionnent à intervalles constants alors que la quantité de pluie a changé.
  - Quand les essuie-glaces ne fonctionnent pas alors qu'il pleut.
- Il est possible que les essuie-glaces se mettent en marche automatiquement lorsque des éléments tels que des insectes ou des corps étrangers sont collés sur le pare-brise, sur le capteur de pluie ou quand le pare-brise est gelé. Des objets collés au pare-brise arrêtent les essuie-glaces quand ceux-ci ne parviennent pas à les enlever. Pour actionner à nouveau essuie-glaces, déplacez le levier en position «LO» (basse) ou «HI» (élevée). Les essuie-glaces peuvent également se mettre en marche automatiquement sous l'action d'un ensoleillement important ou d'ondes électromagnétiques. Pour arrêter les essuie-glaces, déplacez le levier à la position «OFF» (arrêt).
- Contactez un concessionnaire agréé Mitsubishi Motors ou l'atelier de réparation de votre choix pour remplacer la glace du pare-brise.

**Réglage de la sensibilité du capteur de pluie**

En plaçant le levier en position «AUTO» (capteur de pluie), il est possible de régler la sensibilité du capteur de pluie en tournant le bouton (B).

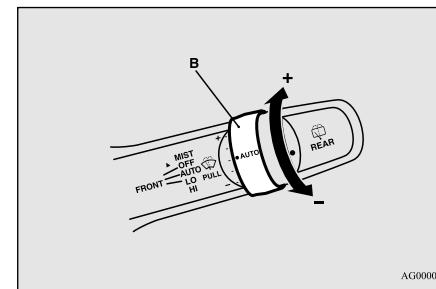
**5**

«+»- Sensibilité plus élevée à la pluie

«-»- Sensibilité moins élevée à la pluie

## Interrupteur d'essuie-glace et de lave-glace

### REMARQUE

● Vous pouvez remplacer le fonctionnement automatique des essuie-glaces (sensible à la pluie) en le changeant à un fonctionnement intermittent, fonctionnant ou non selon la vitesse du véhicule.

Pour de plus amples informations, contactez un concessionnaire agréé MITSUBISHI MOTORS ou l'atelier de réparation de votre choix.

Sur les véhicules équipés du système Multi-Communication de Mitsubishi, vous pouvez effectuer les réglages à l'écran.

Reportez-vous au manuel du propriétaire adéquat pour plus de détails.

5

### Fonction brume

Déplacez le levier dans le sens de la flèche et relâchez-le pour faire fonctionner les essuie-glaces une fois.

Utilisez cette fonction lorsque vous conduisez dans de la brume ou du crachin.

Les essuie-glaces effectuent un seul balayage si le levier est soulevé en position «MIST» (brume) puis relâché alors que le commutateur d'allumage ou le mode de fonctionnement est sur ON (marche) ou ACC (accessoire). Les essuie-glaces continuent à fonctionner tandis que le levier est maintenu en position «MIST» (brume).

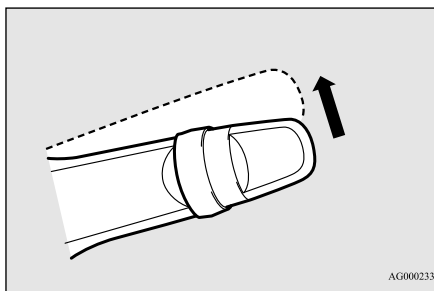

Les essuie-glaces fonctionnent une fois si vous déplacez le levier en position «AUTO» et vous tournez le bouton (C) dans le sens «+» quand le commutateur d'allumage ou le mode de fonctionnement est en position ON (marche).

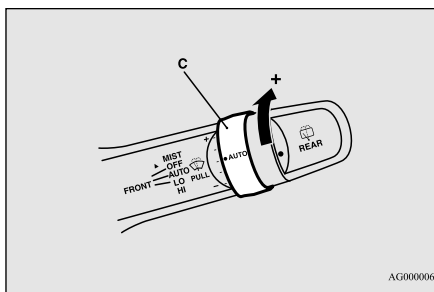

### Lave-glace du pare-brise

N00504601354

Vous pouvez vous servir du lave-glace du pare-brise lorsque le commutateur d'allumage ou le mode de fonctionnement se trouvent sur ON (marche) ou ACC (accessoire).

Le liquide du lave-glace gicle sur le pare-brise lorsque vous tirez le levier vers vous.

Lorsque les essuie-glaces ne fonctionnent pas ou qu'ils fonctionnent par intermittence et que vous tirez le levier vers vous, ils s'actionnent quelques fois pendant la projection du liquide de lave-glace.

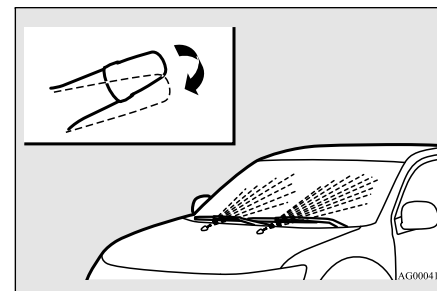

### REMARQUE

● Vous pouvez modifier les fonctions comme suit:

## Interrupteur d'essuie-glace et de lave-glace

**REMARQUE**

- Le lave-glace intelligent peut être activé. Reportez-vous à la section «Lave-glace intelligent», page 5-213.
  - Les essuie-glaces s'actionnent à nouveau après 6 secondes.
- Ces fonctions ne sont pas activées au départ de l'usine.
- Pour activer ou désactiver ces fonctions, veuillez communiquer avec votre concessionnaire agréé Mitsubishi Motors.
- Sur les véhicules équipés du système Multi-Communication de Mitsubishi, vous pouvez effectuer les réglages à l'écran.
- Reportez-vous au manuel du propriétaire adéquat pour plus de détails.

**Lave-glace intelligent**

En relâchant le levier rapidement après l'avoir tiré vers vous, du liquide de lave-glace est projeté plusieurs fois et les essuie-glaces s'actionnent plusieurs fois.

Le lave-glace intelligent s'arrête de fonctionner au moindre actionnement du levier.

**Essuie-glace et lave-glace de lunette arrière**

N00523201418

Vous pouvez vous servir du lave-glace et de l'essuie-glace de lunette arrière lorsque le commutateur d'allumage ou le mode de fonctionnement est à la position ON (marche) ou ACC (accessoire).

Pour activer l'essuie-glace de la lunette arrière, tournez le bouton.

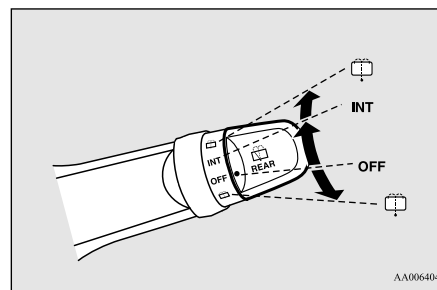

OFF (arrêt)- Arrêt

INT- L'essuie-glace fonctionne à vitesse normale pendant quelques secondes, puis il fonctionne par intermittence à des intervalles d'environ 8 secondes.



Le liquide de lave-glace est pulvérisé sur la lunette arrière lorsque vous tournez le bouton à fond dans un sens ou dans l'autre.

Les essuie-glaces fonctionnent automatiquement 2 ou 3 fois lorsque le lave-glace a été activé.

**5****REMARQUE**

- L'essuie-glace de lunette arrière effectue quelques balayages à vitesse normale quand le levier sélecteur est mis à la position «R» (marche arrière) et que les essuie-glaces du pare-brise ou l'essuie-glace de lunette arrière fonctionnent (mode de fonctionnement automatique).
- Le balayage s'arrête ensuite si le bouton est à la position «OFF» (arrêt). Si le bouton est à la position «INT», l'essuie-glace de lunette arrière retourne au balayage intermittent.
- Il est possible de régler l'essuie-glace de lunette arrière de sorte qu'il effectue un balayage automatique à la mise à la position «R» (marche arrière) du levier sélecteur uniquement lorsque son bouton de réglage est à la position «INT».
- Pour les détails, contactez un concessionnaire agréé Mitsubishi Motors.

## Interrupteur d'essuie-glace et de lave-glace

5

 **REMARQUE**

- Si le bouton est à la position «OFF» (arrêt), tournez-le deux fois rapidement à la position «INT» pour que l'essuie-glace de lunette arrière fonctionne en continu. (mode de fonctionnement normal)  
Tournez le bouton en position «OFF» (arrêt) pour arrêter le fonctionnement normal de l'essuie-glace de lunette arrière.
- La durée de fonctionnement en mode intermittent de l'essuie-glace peut être réglée. Pour les détails, contactez un concessionnaire agréé Mitsubishi Motors.  
Pour les véhicules équipés du système Multi-communication de Mitsubishi, les réglages peuvent être effectués à l'aide de l'écran. Pour plus de détails, veuillez vous reporter au manuel du propriétaire adéquat.
- Le réservoir de lave-glace se trouve dans le compartiment moteur.  
Vérifiez le niveau régulièrement et faites l'appoint au besoin. (Reportez-vous à la section «Liquide de lave-glace», page 9-14.)

**Précautions à prendre lors de l'utilisation des essuie-glaces et des lave-glaces**

N00523501277

 **ATTENTION**

- Si le lave-glace est utilisé par temps froid, le liquide de lave-glace projeté sur le pare-brise risque de geler, ce qui vous empêchera de bien voir. Réchauffer la glace à l'aide du dégivreur avant d'utiliser le lave-glace.

 **REMARQUE**

- Évitez de faire fonctionner les essuie-glaces lorsque le pare-brise est sec. Cela risquerait de rayer la surface et d'user prématurément les balais.
- Par temps froid, assurez-vous que les balais ne sont pas collés au pare-brise ou à la lunette arrière par le gel avant de mettre les essuie-glaces en marche. En essayant d'utiliser les essuie-glaces lorsque les balais sont gelés, vous risquez de griller le moteur d'essuie-glace.

 **REMARQUE**

- Si les essuie-glaces en mouvement se bloquent à mi-chemin à cause de la glace ou autres dépôts sur la vitre, les essuie-glaces peuvent s'arrêter provisoirement de fonctionner pour empêcher que le moteur ne surchauffe. Si tel est le cas, garez le véhicule dans un endroit sûr, tournez le commutateur d'allumage sur «OFF» (arrêt) ou sélectionnez le mode de fonctionnement ARRÊT, puis enlevez la glace ou les autres dépôts.  
Comme les essuie-glaces commenceront à fonctionner de nouveau dès que le moteur des essuie-glaces aura refroidi, vérifiez que les essuie-glaces fonctionnent avant de les utiliser.
- Évitez d'utiliser le lave-glace pendant plus de 20 secondes à la fois. Ne faites pas fonctionner le lave-glace lorsque le réservoir de liquide de lave-glace est vide, vous risqueriez d'endommager la pompe.
- Par temps froid, ajoutez un produit antigel recommandé pour lave-glace, qui permettra au liquide de lave-glace de ne pas se figer dans le réservoir. Sinon, il se peut que le lave-glace ne fonctionne plus ou qu'il soit endommagé.
- Remplacez les balais d'essuie-glace lorsqu'ils sont usés. Choisissez des balais de rechange de la bonne dimension. Pour plus de détails, veuillez prendre contact avec votre concessionnaire agréé Mitsubishi Motors.

## Interrupteur de dégivreur d'essuie-glace (le cas échéant)

**Interrupteur de dégivreur d'essuie-glace (le cas échéant)**

N00584400027

Vous pouvez faire fonctionner l'interrupteur du dégivreur de lunette arrière à commande électrique quand le moteur tourne.

Quand les essuie-glace avant sont gelés sur le pare-brise en position de repos, le fait d'activer cet interrupteur met en marche le chauffage du pare-brise pour que les essuie-glaces puissent être utilisés. Appuyez sur l'interrupteur du dégivreur de lunette arrière à commande électrique et le dégivreur se met en marche.

**REMARQUE**

- Le dégivreur d'essuie-glace s'active/se désactive en fonction de l'état de marche du dégivreur de lunette arrière. Reportez-vous à la section «Interrupteur de dégivreur de lunette arrière à commande électrique», page 5-215.

**Interrupteur de dégivreur de lunette arrière à commande électrique**

N00523701468

Vous pouvez faire fonctionner le dégivreur de lunette arrière quand le moteur tourne.

Le témoin (A) s'allume lorsque vous appuyez sur l'interrupteur de dégivreur de lunette arrière à commande électrique. Un courant électrique circule alors dans les résistances chauffantes prévues dans la lunette arrière, éliminant ainsi l'humidité ou le givre.

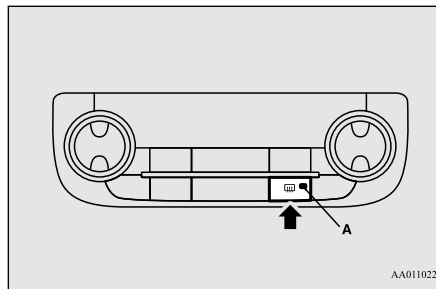

Au bout de 15 à 20 minutes de fonctionnement environ, le système se coupe automatiquement.

Vous pouvez désactiver le dégivreur sans attendre 15 à 20 minutes en appuyant à nouveau sur l'interrupteur. Le témoin s'éteint et le dégivreur s'arrête.

Si 15 à 20 minutes ne suffisent pas, appuyez à nouveau sur l'interrupteur. Vous prolongerez ainsi le fonctionnement du dégivreur de 20 minutes.

**ATTENTION**

- Le dégivreur de lunette arrière n'a pas été conçu pour faire fondre la neige. Enlevez la neige à la main avant d'utiliser le dégivreur de lunette arrière.
- N'utilisez le dégivreur de lunette arrière que lorsque le moteur tourne. Assurez-vous d'arrêter le dégivreur dès que la lunette est dégagée afin d'économiser la batterie.
- Ne mettez pas d'autocollants, de ruban adhésif ou d'autres objets fixés à l'aide de ruban adhésif sur les fils chauffants de lunette arrière.
- Nettoyez l'intérieur de la lunette arrière avec un linge doux, en frottant légèrement sur les fils chauffants.

**5****REMARQUE**

- Si votre véhicule est équipé d'éléments chauffants de rétroviseur extérieur, vous pouvez également éliminer la buée des rétroviseurs extérieurs quand vous appuyez sur l'interrupteur de dégivreur de lunette arrière. (Reportez-vous à la section «Élément chauffant de rétroviseur extérieur», page 5-67.)

## Interrupteur d'avertisseur sonore

### REMARQUE

● Sur les véhicules équipés du dégivreur d'essuie-glace, quand vous appuyez sur l'interrupteur du dégivreur de lunette arrière, le pare-brise se réchauffe et les essuie-glaces deviennent opérationnels. (Reportez-vous à la section «Interrupteur de dégivreur d'essuie-glace», page 5-215.)

● Vous pouvez modifier le réglage de sorte que le dégivreur de lunette arrière fonctionne automatiquement quand la température ambiante baisse alors que le moteur est en marche, même si vous n'appuyez pas sur l'interrupteur de dégivreur de lunette arrière. Il fonctionne automatiquement une fois seulement après avoir tourné le commutateur d'allumage en position «ON» (marche) ou après avoir sélectionné le mode de fonctionnement MARCHE.

Si vous choisissez ce réglage, l'élément chauffant de rétroviseur extérieur (le cas échéant) et le dégivreur d'essuie-glace (le cas échéant) fonctionneront aussi de manière automatique en même temps.

Pour plus de détails, veuillez prendre contact avec votre concessionnaire agréé Mitsubishi Motors.

Sur les véhicules équipés du système Multi-Communication de Mitsubishi, vous pouvez effectuer les réglages à l'écran.

Reportez-vous au manuel du propriétaire adéquat pour plus de détails.

5

### Interrupteur d'avertisseur sonore

N00523801195

Pour faire retentir l'avertisseur sonore, appuyez sur la marque «» du volant de direction.

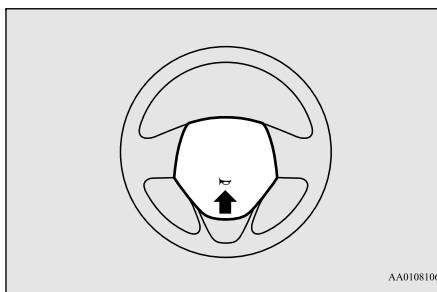

AA0108106

### Système de liaison (le cas échéant)

N00563701112

Le système de liaison contrôle tous les appareils reliés par le port USB ou l'interface Bluetooth® 2.0. Il leur permet d'être contrôlés par les commandes du véhicule ou par commande vocale.

Reportez-vous à la section suivante pour les détails de fonctionnement.

Reportez-vous à la section «Interface Bluetooth® 2.0», page 5-217.

Reportez-vous à la section «Port USB», page 5-243.

Reportez-vous à la section «Écouter des fichiers audio à partir d'un iPod», page 7-37.

Reportez-vous à la section «Écouter des fichiers audio à partir d'un périphérique USB», page 7-39.

Reportez-vous à la section «Lecture de plages d'iPod/de clé USB par commande vocale», page 7-42.

Reportez-vous à la section «Écouter des données contenues sur un dispositif audio Bluetooth», page 7-45.

Bluetooth® est une marque déposée de BLUETOOTH SIG, INC.

### Licence d'utilisateur du système de liaison

N00563801025

Vous vous êtes procuré un appareil contenant un logiciel que Mitsubishi Motors Corporation utilise sous licence de JOHNSON CONTROLS Inc. (division opérationnelle «Automotive experience») et de ses fournisseurs tiers ultérieurs. Vous pouvez consulter la liste complète de ces produits tiers ainsi que les contrats de licence d'utilisateur au site Web suivant.

<http://www.jciblueconnect.com/faq/fulldisclosure.pdf>

## Interface Bluetooth® 2.0 (le cas échéant)

N00563901260

L'interface Bluetooth® 2.0 permet la réception/réalisation d'appels mains-libres via un téléphone cellulaire compatible Bluetooth®. Vous pouvez également écouter de la musique enregistrée sur un lecteur Bluetooth® par le biais des enceintes du véhicule. Le système est équipé d'une fonction de reconnaissance vocale qui vous permet de réaliser des appels mains libres grâce à de simples actionnements d'interrupteur et à des commandes vocales utilisant une arborescence vocale définie.

L'interface Bluetooth® 2.0 peut être utilisée quand le commutateur d'allumage ou le mode de fonctionnement est en position ON (marche) ou ACC (accessoire).

Il est nécessaire de jumeler l'appareil Bluetooth® et l'interface Bluetooth® 2.0 avant de pouvoir utiliser cette dernière. Reportez-vous à la section «Connexion de l'interface Bluetooth® 2.0 et de l'appareil Bluetooth®», page 5-225.

Bluetooth® est une marque déposée de BLUETOOTH SIG, INC.

### ⚠ AVERTISSEMENT

- L'interface Bluetooth® 2.0 vous permettant de réaliser des appels mains libres, assurez-vous de ne pas vous laisser distraire et de maintenir une bonne sécurité de conduite si vous décidez d'utiliser le téléphone cellulaire tout en conduisant. Tout ce qui est susceptible de vous distraire, y compris l'utilisation d'un téléphone cellulaire, augmente les risques d'accidents.
- Consultez et respectez les lois en vigueur relatives à l'utilisation des téléphones cellulaires lors de la conduite.

### 📖 REMARQUE

- Si le commutateur d'allumage ou le mode de fonctionnement reste en position ACC (accessoire), l'alimentation de l'accessoire se coupe automatiquement après un certain temps et vous ne pourrez plus utiliser l'interface Bluetooth® 2.0. L'alimentation de l'accessoire se rallume si le commutateur d'allumage ou l'interrupteur du moteur est actionné. Reportez-vous à la section «Fonction de désactivation automatique de l'alimentation en position «ACC» (accessoire)» aux pages 5-22 et 5-68.

## Interface Bluetooth® 2.0 (le cas échéant)

### 📖 REMARQUE

- L'interface Bluetooth® 2.0 ne peut être utilisée quand les piles de l'appareil Bluetooth® sont faibles ou quand son alimentation est coupée.
- Les appels mains libres ne sont possibles que si le service est disponible sur votre téléphone cellulaire.
- Si vous montez l'appareil Bluetooth® sur le troisième siège du véhicule ou dans le compartiment à bagages, il se peut que l'interface Bluetooth® 2.0 ne puisse pas fonctionner.
- Certains appareils Bluetooth® ne sont pas compatibles avec l'interface Bluetooth® 2.0.
- Vous pouvez vérifier la version logicielle du système de liaison en appuyant sur la touche HANG-UP (raccrocher) 3 fois (appuyez 2 fois en maintenant la touche, puis appuyez brièvement) en 10 secondes.

5

## Interface Bluetooth® 2.0 (le cas échéant)

### REMARQUE

- Pour plus de détails sur l'interface Bluetooth® 2.0, reportez-vous au site Web suivant:

[Pour les véhicules vendus aux États-Unis]  
Vous pouvez accéder au site Web de Mitsubishi Motors North America.

[Pour les véhicules vendus au Canada et au Mexique]

Vous pouvez accéder au site Web de Mitsubishi Motors.

Veuillez lire et accepter les «Avertissements sur les liens vers les sites Web d'autres sociétés». Les sites Web mentionnés ci-dessus peuvent vous diriger vers des sites Web autres que celui de Mitsubishi Motors.

<http://www.mitsubishi-motors.com/en/products/index.html>

- Les mises à jours offertes par les fabricants de téléphones cellulaires ou d'appareils audio numériques peuvent modifier/altérer la connectivité du dispositif.

Interrupteur de commande au volant et microphone → p.5-218

Fonction de reconnaissance vocale → p.5-220

Commandes vocales utiles → p.5-221

Fonction d'enregistrement du locuteur → p.5-223

Connexion de l'interface Bluetooth® 2.0 et de l'appareil Bluetooth® → p.5-225

Utilisation d'un baladeur raccordé via Bluetooth® → p.5-231

Comment réaliser ou recevoir des appels mains libres → p.5-231

Fonction de répertoire → p.5-234

## Interrupteur de commande au volant et microphone

N00564001109

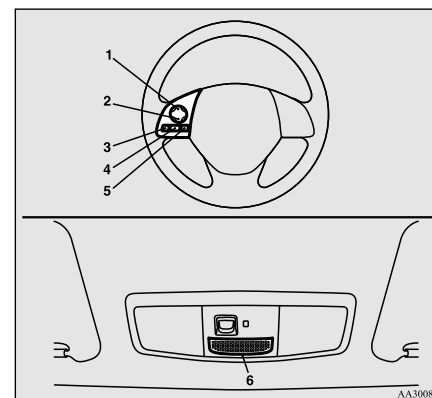

- 1- Touche de volume vers le haut
- 2- Touche de volume vers le bas
- 3- Touche SPEECH (parler)
- 4- Touche PICK-UP (décrocher)
- 5- Touche HANG-UP (raccrocher)
- 6- Microphone

## Touche de volume vers le haut

Appuyez sur cette touche pour augmenter le volume.



### Touche de volume vers le bas

Appuyez sur cette touche pour diminuer le volume.

### Touche SPEECH (parler)

- Appuyez sur cette touche pour passer au mode de reconnaissance vocale. Lorsque le système est en mode de reconnaissance vocale, la mention «Listening» (à l'écoute) apparaît sur l'affichage audio.

#### REMARQUE

- Sur un véhicule équipé du système Multi-communication de Mitsubishi, le fait d'appuyer sur le bouton SPEECH (parler) active le mode de reconnaissance vocale (un bip retentit en guise de confirmation). Appuyez sur la touche «PICK-UP» (décrocher) pour utiliser le mode de reconnaissance vocale de l'interface Bluetooth® 2.0.

- Si vous appuyez brièvement sur la touche lorsque vous êtes en mode de reconnaissance vocale, l'invitation vocale s'interrompt, permettant ainsi la saisie de commandes vocales. Si vous appuyez plus longtemps sur la touche, le mode de reconnaissance vocale se désactive.

- Si vous appuyez brièvement sur cette touche pendant un appel, la reconnaissance vocale est activée et la saisie de commandes vocales est permise.

### Touche PICK-UP (décrocher)

- Appuyez sur cette touche lorsque vous recevez un appel téléphonique pour y répondre.

#### REMARQUE

- Sur un véhicule équipé du système Multi-communication de Mitsubishi, le fait d'appuyer sur la touche PICK-UP (décrocher) en dehors de la réception d'un appel entrant entraîne l'activation du mode de reconnaissance vocale de l'interface Bluetooth® 2.0.
- Lorsque vous recevez un autre appel pendant une communication, appuyez sur cette touche pour mettre le premier appel en attente et pour parler au second.
- Dans de telles circonstances, vous pouvez appuyer sur la touche brièvement pour passer d'un appel à l'autre. Vous revenez alors au premier appel et l'autre appel est mis en attente.

### Interface Bluetooth® 2.0 (le cas échéant)

- Pour établir une conférence à trois dans de telles situations, appuyez sur le bouton «SPEECH» (parler) pour entrer en mode de reconnaissance vocale et dites «Intégrer les appels.»

### Touche HANG-UP (raccrocher)

- Appuyez sur cette touche lorsque vous recevez un appel téléphonique pour le refuser.
- Appuyez sur cette touche pendant un appel pour mettre fin à l'appel en cours. Si un autre appel est en attente, vous passez alors à cet appel.
- Si vous appuyez sur cette touche alors que vous êtes en mode de reconnaissance vocale, ce dernier se désactive.

## Interface Bluetooth® 2.0 (le cas échéant)

5

 **REMARQUE**

● Lorsque vous appuyez sur le bouton «SPEECH» (parler) (sauf sur les véhicules équipés du système Multi-communication de Mitsubishi) ou sur la touche PICK-UP (décrocher) (sur les véhicules équipés du système Multi-communication de Mitsubishi) pour entrer en mode de reconnaissance vocale avec un téléphone cellulaire couplé au système, les informations actuelles contenues dans le téléphone cellulaire, comme la «durée de vie restante de la batterie», «l'intensité du signal» ou «l'itinérance», apparaissent sur l'affichage audio.\*

\*: Certains téléphones cellulaires n'envoient pas cette information à l'interface Bluetooth® 2.0.

● Les systèmes d'appel en attente et de conférence à trois ne sont possibles avec l'interface Bluetooth® 2.0 que si ces services sont disponibles sur votre téléphone cellulaire.

**Microphone**

Votre voix est reconnue par un microphone situé dans la console de plafond, ce qui vous permet de réaliser des appels mains libres par le biais de commandes vocales.

5-220 Fonctions et commandes

 **REMARQUE**

● Si un téléphone cellulaire se trouve à proximité du microphone, la qualité du son risque d'en être affectée. Le cas échéant, éloignez au maximum le téléphone cellulaire du microphone.

**Fonction de reconnaissance vocale**

N00564101113

L'interface Bluetooth® 2.0 est équipée d'une fonction de reconnaissance vocale.

Il vous est possible de réaliser des appels mains libres ainsi que de nombreuses opérations sur simple commande vocale.

L'interface Bluetooth® 2.0 accepte les commandes vocales en anglais américain, espagnol nord-américain, français du Canada et japonais. Le réglage par défaut est «Anglais».

 **REMARQUE**

● Si la commande vocale que vous énoncez est différente de la commande prédéfinie ou ne peut pas être reconnue à cause du bruit de fond ou pour toute autre raison, l'interface Bluetooth® 2.0 vous demandera de répéter la commande vocale jusqu'à un maximum de 3 fois.

 **REMARQUE**

● Pour obtenir les meilleures performances et réduire encore plus le bruit ambiant, la fenêtre du véhicule doit être fermée, la vitesse de la soufflerie abaissée et toute conversation avec vos passagers évitée lorsque vous enclenchez la fonction de reconnaissance vocale.

● Certaines des commandes possèdent diverses commandes vocales.

● Certaines fonctions peuvent ne pas être disponibles selon la langue sélectionnée.

● Outre la procédure suivante, la langue peut être modifiée à l'aide du panneau de commande audio.

Pour plus de détails, reportez-vous à la section «Paramètres du système», page 7-50. Pour plus d'informations sur AFFICHAGE AUDIO et sur le système Multi-communication de Mitsubishi, reportez-vous aux manuels du propriétaire fournis séparément.

**Sélection de la langue**

1. Appuyez sur le bouton «SPEECH» (parler) (sauf sur les véhicules équipés du système Multi-communication de Mitsubishi) ou sur la touche PICK-UP (décrocher) (sur les véhicules équipés du système Multi-communication de Mitsubishi).
2. Dites «Configurer.»
3. Dites «Langue.»

4. Le guide vocal dit alors «Sélectionnez une langue : Anglais, Espagnol, Français ou Japonais.» Dites la langue voulue. (Exemple: «Anglais»)
5. Le guide vocal dit alors «Français (Espagnol, Anglais ou Japonais) sélectionné. Est-ce correct?» Dites «Oui.»  
Si vous dites «Non», le système retourne à l'étape 4.

#### REMARQUE

- Le guide vocal répète deux fois le même message. Le premier message se fait dans la langue actuelle, et le second dans la langue nouvellement sélectionnée.
- La modification de la langue prendra plus de temps si le nombre de saisies enregistrées dans votre répertoire est important.
- Un changement de langue efface le répertoire mobile importé de l'interface Bluetooth® 2.0. Si vous désirez l'employer, il vous faudra l'importer à nouveau.

6. Quand le guide vocal dit «Français (Espagnol, Anglais ou Japonais) sélectionné», la procédure de changement de la langue est terminée et le système retourne au menu principal.

## Commandes vocales utiles

N00564200016

### Fonction d'aide

N00564301027

L'interface Bluetooth® 2.0 est équipée d'une fonction d'aide.  
Si vous dites «Aide» quand le système est en attente de recevoir une commande vocale, le système vous donne une liste des commandes pouvant être utilisées selon les circonstances.

### Annulation

N00564401028

Il existe 2 fonctions d'annulation.  
Quand vous êtes dans le menu principal, dites «Annuler» pour quitter l'interface Bluetooth® 2.0  
Quand vous vous trouvez à tout autre endroit du système, dites «Annuler» pour retourner au menu principal.

#### REMARQUE

- Vous pouvez retourner au menu précédent en disant «Retour». (le cas échéant)

## Interface Bluetooth® 2.0 (le cas échéant)

### Réglage de la fonction de confirmation

N00564501032

L'interface Bluetooth® 2.0 dispose d'une fonction de confirmation.

Lorsque la fonction de confirmation est activée, vous disposez d'un plus grand nombre d'opportunités de confirmer une commande lors de réglages sur l'interface Bluetooth® 2.0. Ceci permet de réduire les possibilités de modification accidentelle d'un réglage.

La fonction de confirmation peut être activée ou désactivée en suivant la procédure ci-dessous.

5

1. Appuyez sur le bouton «SPEECH» (parler) (sauf sur les véhicules équipés du système Multi-communication de Mitsubishi) ou sur la touche PICK-UP (décrocher) (sur les véhicules équipés du système Multi-communication de Mitsubishi).
2. Dites «Configurer.»
3. Dites «Invites de confirmation.»
4. Le guide vocal dit alors «Les invites de confirmation sont <activées/désactivées>. Voulez-vous <activer/désactiver> les invites de confirmation.»  
Répondez «Oui» pour modifier le réglage ou «Non» pour conserver le réglage actuel.

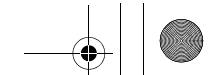

## Interface Bluetooth® 2.0 (le cas échéant)

5. Le guide vocal dit alors «Les invites de confirmation sont <activées/désactivées>», puis le système revient au menu principal.

### Fonction de sécurité

N00564601105

**5**

Vous pouvez utiliser un nip (mot de passe) afin de sécuriser l'interface Bluetooth® 2.0. Quand la fonction de sécurité est activée, il est nécessaire d'énoncer un nip de 4 chiffres afin de pouvoir utiliser toutes les fonctions de l'interface Bluetooth® 2.0, sauf pour la réception d'un appel.

#### Configuration du nip (mot de passe)

Veillez suivre la procédure suivante pour activer la fonction de sécurité en configurant un nip (mot de passe).

1. Appuyez sur le bouton «SPEECH» (parler) (sauf sur les véhicules équipés du système Multi-communication de Mitsubishi) ou sur la touche PICK-UP (décrocher) (sur les véhicules équipés du système Multi-communication de Mitsubishi).
2. Dites «Configurer.»
3. Dites «Nip».

4. Le guide vocal dit alors «Le nip est désactivé. Voulez-vous l'activer?» Répondez «Oui.»

Répondez «Non» pour annuler la configuration du nip (mot de passe) et retourner au menu principal.

5. Le guide vocal dit alors «Veuillez énoncer un nip à 4 chiffres. Mémorisez ce nip. Il vous sera demandé pour utiliser ce système.»

Énoncez le nombre à 4 chiffres que vous désirez régler comme nip.

6. Pour confirmation, le guide vocal dit alors «Nip <nip à 4 chiffres>. Est-ce correct ?» Répondez «Oui.»

Répondez «Non» pour retourner à la saisie du nip (mot de passe) de l'étape 5.

7. Une fois le nip (mot de passe) enregistré, le guide vocal dit «Le nip est activé» et le système retourne au menu principal.

#### REMARQUE

- Le nip sera requis pour accéder au système dès la prochaine mise en marche du moteur.

#### REMARQUE

- Il convient d'accorder un peu de temps après l'arrêt du moteur pour que l'enregistrement puisse s'effectuer.  
Si le commutateur d'allumage ou le mode de fonctionnement est placé à la position ACC (accessoire) ou ON (marche), ou si le moteur est remis en marche juste après sa coupure, il se peut que le mot de passe ne soit pas enregistré. Dans ce cas, veuillez recommencer la procédure d'enregistrement du nip.

#### Introduction du nip (mot de passe)

Si un nip (mot de passe) a été configuré et la fonction de sécurité est activée, le guide vocal dit «Le système mains libres est verrouillé. Donnez le nip pour continuer» lorsque vous appuyez sur le bouton «SPEECH» (parler) (sauf sur les véhicules équipés du système Multi-communication de Mitsubishi) ou sur la touche «PICK-UP» (décrocher) (sur les véhicules équipés du système Multi-communication de Mitsubishi) pour entrer en mode de reconnaissance vocale. Énoncez le numéro à 4 chiffres du nip pour introduire le mot de passe.

Si le nip introduit n'est pas le bon, le guide vocal dit alors «<nip de 4 chiffres>, Nip incorrect. Essayez à nouveau.» Introduisez le nip correct.

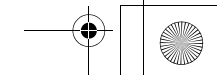
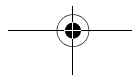

**REMARQUE**

- Vous pouvez essayer d'introduire le nip autant de fois que vous le désirez.
- Si vous avez oublié votre nip (mot de passe), dites «Annuler» pour quitter le mode d'entrée vocale, puis contactez un concessionnaire agréé Mitsubishi Motors.

**Désactivation du nip (mot de passe)**

Veillez suivre la procédure suivante pour désactiver la fonction de sécurité en désactivant le nip (mot de passe).

**REMARQUE**

- Le système doit être déverrouillé pour pouvoir désactiver le nip.

1. Appuyez sur le bouton «SPEECH» (parler) (sauf sur les véhicules équipés du système Multi-communication de Mitsubishi) ou sur la touche PICK-UP (décrocher) (sur les véhicules équipés du système Multi-communication de Mitsubishi).
2. Dites «Configurer.»
3. Dites «Nip».
4. Le guide vocal dit alors «Le nip est activé. Voulez-vous le désactiver?» Répondez «Oui.»

Répondez «Non» pour annuler la désactivation du nip (mot de passe) et retourner au menu principal.

5. Une fois la désactivation du nip (mot de passe) terminée, le guide vocal dit «Le nip est désactivé» et le système retourne au menu principal.

**Fonction d'enregistrement du locuteur**

N00564700011

L'interface Bluetooth® 2.0 crée un modèle vocal pour une personne par langue.

Cela permet à l'interface Bluetooth® 2.0 de reconnaître plus aisément les commandes vocales que vous lui donnez.

Vous pouvez activer ou désactiver un modèle vocal créé à l'aide de la fonction d'enregistrement du locuteur à n'importe quel moment.

**Enregistrement du locuteur**

N00564801110

La phase d'apprentissage prend environ 2 à 3 minutes.

Afin de garantir les meilleurs résultats, effectuez cette procédure en étant assis dans le siège du conducteur et dans un environnement aussi calme que possible (sans pluie ou vents forts, avec les glaces du véhicule fermées). Veuillez couper votre téléphone pen-

**Interface Bluetooth® 2.0 (le cas échéant)**

dant la phase d'apprentissage afin d'empêcher toute interruption de la procédure.

Veillez suivre la procédure suivante pour l'enregistrement du locuteur.

1. Stationnez votre véhicule dans un endroit sûr, placez le levier sélecteur sur «P» (stationnement) et tirez le levier du frein de stationnement.

**5****REMARQUE**

- L'enregistrement du locuteur est impossible si le véhicule n'est pas en stationnement. Veillez à stationner le véhicule dans un endroit sûr avant de débiter l'enregistrement du locuteur.

2. Appuyez sur le bouton «SPEECH» (parler) (sauf sur les véhicules équipés du système Multi-communication de Mitsubishi) ou sur la touche PICK-UP (décrocher) (sur les véhicules équipés du système Multi-communication de Mitsubishi).
3. Dites «Entraînement à la parole».

## Interface Bluetooth® 2.0 (le cas échéant)

5

4. Le guide vocal dit alors «Cette opération doit être effectuée dans un environnement calme avec le véhicule à l'arrêt. Reportez-vous au manuel du propriétaire pour la liste des phrases d'enregistrement requises. Quand vous êtes prêt à commencer, appuyez sur la touche SPEECH (parler) et relâchez-la. Appuyez sur la touche HANG-UP (raccrocher) pour annuler à tout moment.»

Appuyez sur la touche SPEECH (parler) pour démarrer la procédure d'enregistrement du locuteur.

### REMARQUE

- Si vous ne démarrez pas la procédure d'enregistrement du locuteur dans les 3 minutes après avoir appuyé sur la touche SPEECH (parler), la fonction d'enregistrement du locuteur se désactive.

Le guide vocal dit alors «Le délai d'enregistrement du locuteur a expiré.» Le système émet ensuite un signal sonore et le mode de reconnaissance vocale est désactivé.

5. Le guide vocal vous invite à énoncer la phrase 1. Répétez la phrase correspondante répertoriée dans le tableau «Commandes d'enregistrement», page 5-242.

Le système enregistre votre voix puis passe à l'enregistrement de la commande suivante. Continuez la procédure jusqu'à ce que toutes les phrases aient été enregistrées.

### REMARQUE

- Pour répéter la commande d'apprentissage la plus récente, appuyez sur, puis relâchez la touche SPEECH (parler).
- Si vous appuyez sur la touche HANG-UP (raccrocher) à un moment quelconque du procédé, le système émet un bip sonore et interrompt le procédé d'apprentissage de reconnaissance vocale.

6. Lorsque toutes les commandes d'apprentissage ont été lues, le guide vocal dit «L'enregistrement du locuteur est terminé.» Le système termine alors la procédure d'enregistrement du locuteur et revient au menu principal.

### REMARQUE

- La fin de la procédure d'enregistrement du locuteur active automatiquement le modèle vocal.
- Les commandes «Aide» et «Annuler» ne fonctionnent pas sous ce mode.

## Activation et désactivation du modèle vocal et changement de l'enregistrement

N00564901078

Vous pouvez activer ou désactiver un modèle vocal créé à l'aide de la fonction d'enregistrement du locuteur à n'importe quel moment. Vous pouvez aussi refaire un autre enregistrement.

Pour cela, veuillez suivre la procédure suivante.

1. Appuyez sur le bouton «SPEECH» (parler) (sauf sur les véhicules équipés du système Multi-communication de Mitsubishi) ou sur la touche PICK-UP (décocher) (sur les véhicules équipés du système Multi-communication de Mitsubishi).
2. Dites «Entraînement à la parole».
3. Si vous avez déjà effectué un enregistrement du locuteur une fois auparavant, le guide vocal dit soit «Enregistrement activé. Voulez-vous désactiver ou modifier l'enregistrement?», soit «Enregistrement désactivé. Voulez-vous activer ou modifier l'enregistrement?»
4. Quand l'enregistrement est «activé», le modèle vocal est activé; quand l'enregistrement est «désactivé», le modèle vocal est désactivé. Énoncez la commande qui correspond à vos besoins.

Dites «Refaire» pour démarrer la procédure d'enregistrement du locuteur et créer un nouveau modèle vocal. (Reportez-vous à la rubrique «Enregistrement du locuteur», page 5-223.)

## Connexion de l'interface Bluetooth® 2.0 et de l'appareil Bluetooth®

N00565001281

Il est nécessaire de jumeler l'appareil Bluetooth® et l'interface Bluetooth® 2.0 avant de pouvoir effectuer des appels mains libres ou écouter de la musique à l'aide de l'interface Bluetooth® 2.0.

### REMARQUE

- Le jumelage n'est requis qu'avant la première utilisation de l'appareil. Une fois que l'appareil est jumelé avec l'interface Bluetooth® 2.0, il suffit de le prendre avec vous dans le véhicule la prochaine fois que vous désirez l'utiliser pour qu'il se raccorde automatiquement à l'interface Bluetooth® 2.0 (si fonction disponible sur l'appareil). La fonction Bluetooth® de l'appareil doit être activée pour qu'il puisse se raccorder.

Vous pouvez jumeler jusqu'à 7 appareils Bluetooth® avec l'interface Bluetooth® 2.0.

Si divers appareils Bluetooth® jumelés sont disponibles dans le véhicule, le téléphone cellulaire ou le baladeur connecté le plus récemment se connecte automatiquement à l'interface Bluetooth® 2.0.

Il vous est également possible de modifier l'appareil Bluetooth® à connecter.

### Jumelage

Pour jumeler un dispositif Bluetooth® avec l'interface Bluetooth® 2.0, utilisez l'une des deux méthodes suivantes (type 1 ou type 2).

#### ■ Procédure de jumelage - Type 1 (le cas échéant)

1. Stationnez votre véhicule dans un endroit sûr, placez le levier sélecteur sur «P» (stationnement) et tirez le levier du frein de stationnement.

### REMARQUE

- Le véhicule doit être garé pour pouvoir procéder au jumelage d'un appareil Bluetooth® à l'interface Bluetooth® 2.0. Avant de jumeler un appareil Bluetooth® à l'interface Bluetooth® 2.0, assurez-vous que votre véhicule est garé à un endroit sûr.

### Interface Bluetooth® 2.0 (le cas échéant)

2. Appuyez sur le bouton «SPEECH» (parler) (sauf sur les véhicules équipés du système Multi-communication de Mitsubishi) ou sur la touche PICK-UP (décrocher) (sur les véhicules équipés du système Multi-communication de Mitsubishi).
3. Dites «Configurer.»
4. Dites «Options de jumelage.»
5. Le guide vocal dit «Sélectionnez une des options suivantes: jumeler, modifier, supprimer ou liste.» Dites «Jumeler.»

5

### REMARQUE

- Si 7 appareils sont déjà jumelés, le guide vocal dit «Appareils jumelés maximum», et le système annule le jumelage. Pour enregistrer un nouvel appareil, il vous faut supprimer un appareil, puis reprendre le procédé de jumelage. (Reportez-vous à la section «Sélection d'un appareil: Suppression d'un appareil», page 5-229.)

6. Le guide vocal dit alors «Veuillez énoncer un code de jumelage à 4 chiffres.» Énoncez un nombre à 4 chiffres. Quand la fonction de confirmation est activée, le système vérifie si le numéro énoncé est acceptable. Répondez «Oui.» Répondez «Non» pour retourner à la sélection du code de jumelage.

## Interface Bluetooth® 2.0 (le cas échéant)

5

 **REMARQUE**

- Certains appareils Bluetooth® nécessitent un code de jumelage particulier. Veuillez vous reporter au manuel de cet appareil pour prendre connaissance des exigences concernant son code de jumelage.
- Le code de jumelage introduit ici n'est utilisé que pour la certification de connexion Bluetooth®. Il peut s'agir de n'importe quel numéro à 4 chiffres.  
Mémorisez le code de jumelage, car il faudra l'entrer dans l'appareil Bluetooth® à une étape ultérieure de la procédure de jumelage. Selon les réglages de connexion de l'appareil Bluetooth®, il se peut que ce code doive être entré à chaque fois que vous connectez cet appareil à l'interface Bluetooth® 2.0. Les réglages de connexion par défaut de l'appareil figurent dans son manuel d'instruction.

7. Le guide vocal dit «Commencez la procédure de jumelage sur l'appareil. Reportez-vous au manuel de l'appareil pour les instructions.» Entrez le numéro à 4 chiffres enregistré à l'étape 6 dans l'appareil Bluetooth®.

 **REMARQUE**

- Selon le dispositif Bluetooth® utilisé, son jumelage avec l'interface Bluetooth® 2.0 peut prendre quelques minutes.

 **REMARQUE**

- Si l'interface Bluetooth® 2.0 ne reconnaît pas l'appareil Bluetooth®, le guide vocal dit «Le délai de jumelage a expiré», et le procédé de jumelage est annulé. Assurez-vous que l'appareil que vous désirez jumeler est compatible Bluetooth®, puis reprenez la procédure de jumelage.
- Si vous entrez un numéro incorrect, le guide vocal dit «Échec du jumelage», et le procédé de jumelage est annulé. Assurez-vous que le numéro est correct, puis retentez le jumelage.

8. Le guide vocal dit «Veuillez dire le nom de l'appareil après le bip sonore.» Vous pouvez attribuer le nom de votre choix à l'appareil Bluetooth®. Énoncez le nom sous lequel vous désirez enregistrer l'appareil après le bip sonore.

 **REMARQUE**

- Quand la fonction de confirmation est activée, le guide vocal répète le nom que vous avez attribué, puis demande «Est-ce correct?» Répondez «Oui.»  
Si vous désirez changer le nom de l'appareil, répondez «Non», puis redites le nom de l'appareil.

9. Le guide vocal dit «Jumelage terminé», et la procédure de jumelage se termine.

■ **Procédure de jumelage - Type 2 (le cas échéant)**

1. Stationnez votre véhicule dans un endroit sûr, placez le levier sélecteur sur «P» (stationnement) et tirez le levier du frein de stationnement.

 **REMARQUE**

- Le véhicule doit être garé pour pouvoir procéder au jumelage d'un appareil Bluetooth® à l'interface Bluetooth® 2.0. Avant de jumeler un appareil Bluetooth® à l'interface Bluetooth® 2.0, assurez-vous que votre véhicule est garé à un endroit sûr.

2. Appuyez sur le bouton «SPEECH» (parler) (sauf sur les véhicules équipés du système Multi-communication de Mitsubishi) ou sur la touche PICK-UP (décocher) (sur les véhicules équipés du système Multi-communication de Mitsubishi).
3. Dites «Jumeler l'appareil.»



## Interface Bluetooth® 2.0 (le cas échéant)

 **REMARQUE**

- La procédure suivante (① à ③) peut également être utilisée au lieu de dire «Jumeler l'appareil.» Remplacez cette étape 3 par la procédure suivante si vous préférez.

① Dites «Configurer.»

② Dites «Options de jumelage.»

③ Le guide vocal dit «Sélectionnez une des options suivantes: jumeler, modifier, supprimer ou liste.»

Dites «Jumeler.»

- Si 7 appareils sont déjà jumelés, le guide vocal dit «Appareils jumelés maximum», et le système annule le jumelage. Pour enregistrer un nouvel appareil, il vous faut supprimer un appareil, puis reprendre le procédé de jumelage.

(Reportez-vous à la section «Sélection d'un appareil: Suppression d'un appareil», page 5-229.)

4. Le guide vocal dit «Commencez la procédure de jumelage sur l'appareil. Reportez-vous au manuel de l'appareil pour les instructions.», puis il dit «Le code de jumelage est <code de jumelage>.»

 **REMARQUE**

- Certains appareils Bluetooth® nécessitent un code de jumelage particulier. Reportez-vous au manuel de l'appareil pour les exigences du code de jumelage et lisez la section suivante «Si votre appareil a besoin d'un code de jumelage spécifique», page 5-228 pour configurer le code de jumelage.

- Le code de jumelage introduit ici n'est utilisé que pour la certification de connexion Bluetooth®.

Selon les réglages de connexion de l'appareil Bluetooth®, il se peut que ce code doive être entré à chaque fois que vous connectez cet appareil à l'interface Bluetooth® 2.0. Les réglages de connexion par défaut de l'appareil figurent dans son manuel d'instruction.

5. Entrez le numéro à 4 chiffres qui a été lu à l'étape 4 dans l'appareil Bluetooth®.

 **REMARQUE**

- Selon le dispositif Bluetooth® utilisé, son jumelage avec l'interface Bluetooth® 2.0 peut prendre quelques minutes.

 **REMARQUE**

- Si l'interface Bluetooth® 2.0 ne reconnaît pas l'appareil Bluetooth®, le guide vocal dit «Le délai de jumelage a expiré», et le procédé de jumelage est annulé.

Assurez-vous que l'appareil que vous désirez jumeler est compatible Bluetooth®, puis reprenez la procédure de jumelage.

- Si vous entrez un numéro incorrect, le guide vocal dit «Échec du jumelage», et le procédé de jumelage est annulé.

Assurez-vous que le numéro est correct, puis retentez le jumelage.

Si votre appareil a besoin d'un code de jumelage spécifique, vous devez configurer le code de jumelage. Reportez-vous au manuel de l'appareil pour les exigences du code de jumelage et lisez la section suivante «Si votre appareil a besoin d'un code de jumelage spécifique», page 5-228.

6. Le guide vocal dit «Veuillez dire le nom de l'appareil après le bip sonore.» Vous pouvez attribuer le nom de votre choix à l'appareil Bluetooth®. Énoncez le nom sous lequel vous désirez enregistrer l'appareil après le bip sonore.

## Interface Bluetooth® 2.0 (le cas échéant)

 **REMARQUE**

● Quand la fonction de confirmation est activée, le guide vocal répète le nom que vous avez attribué, puis demande «Est-ce correct?» Répondez «Oui.»

Si vous désirez changer le nom de l'appareil, répondez «Non», puis redites le nom de l'appareil.

**5**

7. Le guide vocal dit alors «Jumelage terminé. Souhaitez-vous importer les contacts de votre appareil mobile maintenant?» Répondez «Oui» et le guide vocal répond alors «Veuillez patienter pendant que les contacts sont importés. Ceci peut prendre plusieurs minutes.» Répondez «Non» pour terminer la procédure de jumelage.

**Si votre appareil a besoin d'un code de jumelage spécifique**

Si votre appareil a besoin d'un code de jumelage spécifique, vous devez configurer le code de jumelage. Suivez les procédures ci-dessous.

1. Appuyez sur le bouton «SPEECH» (parler) (sauf sur les véhicules équipés du système Multi-communication de Mitsubishi) ou sur la touche PICK-UP (décrocher) (sur les véhicules équipés du système Multi-communication de Mitsubishi).
2. Dites «Configurer.»
3. Dites «Options de jumelage.»
4. Dites «Configurer le code.»
5. Le guide vocal dira alors «Voulez-vous que le code de jumelage soit aléatoire ou fixe?» Dites «Fixe.»
6. Le guide vocal dit alors «Veuillez énoncer un code de jumelage à 4 chiffres.» Énoncez un nombre à 4 chiffres.
7. Le guide vocal dira alors «Code de jumelage configuré sur <code de jumelage>.» Quand la fonction de confirmation est activée, le système vérifie si le numéro énoncé est acceptable. Répondez «Oui.» Répondez «Non» pour retourner à l'étape 6.
8. Le guide vocal dit «Souhaitez-vous jumeler un appareil maintenant?» Répondez «Oui», le système passe alors à l'étape 3 de la procédure de jumelage. Reportez-vous à la section «Procédure de jumelage - Type 2.»

**Sélection d'un appareil**

N00565101080

Si divers appareils Bluetooth® jumelés sont disponibles dans le véhicule, le téléphone cellulaire ou le baladeur connecté le plus récemment se connecte automatiquement à l'interface Bluetooth® 2.0.

Vous pouvez vous connecter à un autre téléphone cellulaire ou à un autre baladeur numérique jumelé en suivant les procédés de changement suivants.

**■ Sélection d'un téléphone cellulaire**

N00582200034

1. Appuyez sur le bouton «SPEECH» (parler) (sauf sur les véhicules équipés du système Multi-communication de Mitsubishi) ou sur la touche PICK-UP (décrocher) (sur les véhicules équipés du système Multi-communication de Mitsubishi).
2. Dites «Configurer.»
3. Dites «Sélectionner un téléphone.»
4. Le guide vocal dit «Veuillez énoncer», puis énumère le numéro des téléphones cellulaires et leur nom dans l'ordre, en commençant par le téléphone raccordé le plus récemment. Dites le numéro correspondant au téléphone cellulaire auquel vous voulez vous connecter.

Quand la fonction de confirmation est activée, le système vous demande à nouveau si le téléphone que vous voulez connecter est le bon. Répondez «Oui» pour continuer et connecter le téléphone cellulaire.

Répondez «Non» et le guide vocal dit «Veuillez énoncer». Dites le numéro correspondant au téléphone auquel vous voulez vous connecter.

#### REMARQUE

- Vous pouvez vous connecter à un téléphone à tout moment en appuyant sur la touche SPEECH (parler) et en énonçant son numéro, même si le système n'a pas terminé d'énumérer tous les numéros et noms des téléphones jumelés.

5. Le téléphone sélectionné est connecté à l'interface Bluetooth® 2.0. Le guide vocal dit alors «<nom d'appareil> sélectionné», puis le système retourne au menu principal.

#### ■ Sélection d'un baladeur

N00582300035

1. Appuyez sur le bouton «SPEECH» (parler) (sauf sur les véhicules équipés du système Multi-communication de Mitsubishi) ou sur la touche PICK-UP (décrocher) (sur les véhicules équipés du système Multi-communication de Mitsubishi).
2. Dites «Configurer.»
3. Dites «Sélectionner un baladeur.»
4. Le guide vocal dit «Veuillez énoncer», puis énumère le numéro des baladeurs et leur nom dans l'ordre, en commençant par le baladeur raccordé le plus récemment. Dites le numéro correspondant au baladeur auquel vous voulez vous connecter. Quand la fonction de confirmation est activée, le système vous demande à nouveau si le baladeur que vous voulez connecter est le bon. Répondez «Oui» pour continuer et connecter le baladeur. Répondez «Non» et le guide vocal dit «Veuillez énoncer». Dites le numéro correspondant au baladeur auquel vous voulez vous connecter.

#### Interface Bluetooth® 2.0 (le cas échéant)

#### REMARQUE

- Vous pouvez vous connecter à un baladeur à tout moment en appuyant sur la touche SPEECH (parler) et en énonçant son numéro, même si le système n'a pas terminé d'énumérer tous les numéros et noms des baladeurs jumelés.

5

5. Le baladeur sélectionné est connecté à l'interface Bluetooth® 2.0. Le guide vocal dit alors «<nom d'appareil> sélectionné», puis le système retourne au menu principal.

#### ■ Suppression d'un appareil

N00582400036

Veuillez suivre la procédure suivante pour supprimer un appareil Bluetooth® jumelé de l'interface Bluetooth® 2.0.

1. Appuyez sur le bouton «SPEECH» (parler) (sauf sur les véhicules équipés du système Multi-communication de Mitsubishi) ou sur la touche PICK-UP (décrocher) (sur les véhicules équipés du système Multi-communication de Mitsubishi).
2. Dites «Configurer.»
3. Dites «Options de jumelage.»

## Interface Bluetooth® 2.0 (le cas échéant)

4. Le guide vocal dit «Sélectionnez une des options suivantes: jumeler, modifier, supprimer ou liste.» Dites «Supprimer.»
5. Le guide vocal dit «Veuillez énoncer», puis énumère le numéro des appareils et leur nom dans l'ordre, en commençant par l'appareil raccordé le plus récemment. Une fois la lecture de tous les appareils jumelés terminée, le guide vocal dit «ou tous».  
Dites le numéro de l'appareil que vous voulez supprimer du système.  
Si vous voulez supprimer tous les téléphones jumelés, dites «Tous».
6. Pour confirmation, le guide vocal dit alors «Effacer <nom d'appareil> <numéro>. Est-ce correct?» ou «Supprimer tous les appareils. Est-ce correct?»  
Répondez «Oui» pour supprimer le(s) appareil(s).  
Répondez «Non» pour retourner à l'étape 4.
7. Le guide vocal dit «Supprimé», et le système termine le procédé de suppression d'appareil.

### REMARQUE

- Si la procédure de suppression d'appareil échoue pour une raison quelconque, le guide vocal dit «Échec de la suppression» et la suppression de l'appareil est annulée.

### Vérification d'un appareil Bluetooth® jumelé

N00565201036

Vérifiez un appareil Bluetooth® jumelé à l'aide des étapes suivantes.

1. Appuyez sur le bouton «SPEECH» (parler) (sauf sur les véhicules équipés du système Multi-communication de Mitsubishi) ou sur la touche PICK-UP (décrocher) (sur les véhicules équipés du système Multi-communication de Mitsubishi).
2. Dites «Configurer.»
3. Dites «Options de jumelage.»
4. Le guide vocal dit «Sélectionnez une des options suivantes: jumeler, modifier, supprimer ou liste.» Dites «Liste».
5. Le guide vocal énumère le nom des appareils jumelés dans l'ordre, en commençant par l'appareil Bluetooth® raccordé le plus récemment.
6. Une fois tous les noms d'appareils Bluetooth® jumelés énumérés, le guide vocal dit «Fin de la liste. Voulez-vous commencer depuis le début?»  
Pour entendre la liste à nouveau depuis le début, répondez «Oui».  
Quand vous avez terminé, répondez «Non» pour retourner au menu principal.

### REMARQUE

- Si vous appuyez sur la touche SPEECH (parler) et la relâchez, puis dites «Continuer» ou «Précédent» pendant la lecture de la liste, le système passe à l'entrée suivante ou précédente de la liste.  
Dites «Continuer» pour passer à l'appareil de numéro le plus important suivant ou dites «Précédent» pour revenir à l'appareil de numéro précédent.
- Vous pouvez modifier l'appellation de l'appareil en appuyant sur, puis en relâchant la touche SPEECH (parler), puis en disant «Éditer» pendant l'énumération de la liste.
- Vous pouvez modifier le téléphone à connecter en appuyant sur, puis en relâchant la touche SPEECH (parler), puis en disant «Sélectionnez téléphone» pendant l'énumération de la liste.
- Vous pouvez modifier le baladeur à connecter en appuyant sur, puis en relâchant la touche SPEECH (parler), puis en disant «Sélectionnez baladeur» pendant l'énumération de la liste.

### Modification du nom d'un appareil

N00565301037

Vous pouvez modifier l'appellation d'un téléphone cellulaire ou d'un baladeur jumelé. Suivez les étapes suivantes pour modifier le nom d'un appareil.

- Appuyez sur le bouton «SPEECH» (parler) (sauf sur les véhicules équipés du système Multi-communication de Mitsubishi) ou sur la touche PICK-UP (décrocher) (sur les véhicules équipés du système Multi-communication de Mitsubishi).
- Dites «Configurer.»
- Dites «Options de jumelage.»
- Le guide vocal dit «Sélectionnez une des options suivantes: jumeler, modifier, supprimer ou liste.» Dites «Modifier.»
- Le guide vocal dit «Veuillez énoncer», puis énumère le numéro des appareils Bluetooth® et le nom donné à ces appareils dans l'ordre, en commençant par le Bluetooth® raccordé le plus récemment. Une fois tous les noms d'appareils jumelés énumérés, le guide vocal dit «Quel appareil, s'il vous plaît?». Dites alors le numéro de l'appareil dont vous désirez modifier le nom.

#### REMARQUE

- Vous pouvez appuyer sur, puis relâcher la touche SPEECH (parler) pendant la lecture de la liste afin d'énoncer directement le numéro de l'appareil dont vous désirez modifier le nom.

- Le guide vocal dit «Nouveau nom, s'il vous plaît.» Dites le nom sous lequel vous désirez enregistrer l'appareil en question. Quand la fonction de confirmation est activée, le guide vocal dit «<Nouveau nom d'appareil>. Est-ce correct ?» Répondez «Oui.» Répondez «Non» pour énoncer un autre nom d'appareil à enregistrer.
- L'appellation de l'appareil est modifiée. Une fois la modification terminée, le guide vocal dit «Nouveau nom enregistré» et le système retourne au menu principal.

#### Utilisation d'un baladeur raccordé via Bluetooth®

N00565401070

Pour le fonctionnement d'un baladeur raccordé via Bluetooth®, reportez-vous aux sections suivantes.

[Pour les véhicules équipés de la radio AM/FM/du lecteur de CD]

Reportez-vous à la section «Écouter des données contenues sur un dispositif audio Bluetooth», page 7-45.

[Pour les véhicules équipés du système Multi-Communication de Mitsubishi (MMCS)]  
Reportez-vous au manuel du propriétaire séparé.

#### Interface Bluetooth® 2.0 (le cas échéant)

[Pour les véhicules équipés de l'AFFICHAGE AUDIO]

Reportez-vous au manuel du propriétaire séparé.

#### Comment réaliser ou recevoir des appels mains libres

N00565501097

5

La connexion d'un téléphone cellulaire compatible Bluetooth® à l'interface Bluetooth® 2.0 permet d'effectuer ou de recevoir des appels en mode mains libres.

Vous pouvez utiliser les répertoires de l'interface Bluetooth® 2.0 pour effectuer des appels sans devoir composer les numéros de téléphone.

Pour réaliser un appel téléphonique p.5-232

Fonction d'envoi p.5-233

Réception d'appels téléphoniques p.5-234

Fonction sourdine p.5-234

Commutation entre les modes mains libres et privé p.5-234

#### REMARQUE

- Il se peut que les appels mains-libres ne fonctionnent pas correctement si vous passez ou recevez des appels directement à partir de votre téléphone cellulaire, au lieu d'utiliser l'interface Bluetooth® 2.0.

## Interface Bluetooth® 2.0 (le cas échéant)

### Pour réaliser un appel téléphonique

N00565601098

L'interface Bluetooth® 2.0 vous permet d'effectuer un appel de 3 façons:

**5**

- En énonçant le numéro de téléphone
- En recourant au répertoire de l'interface Bluetooth® 2.0
- En utilisant la fonction de recomposition

#### Effectuer un appel téléphonique en utilisant le numéro de téléphone

Vous pouvez effectuer un appel téléphonique en énonçant le numéro de téléphone à voix haute.

1. Appuyez sur le bouton «SPEECH» (parler) (sauf sur les véhicules équipés du système Multi-communication de Mitsubishi) ou sur la touche PICK-UP (décrocher) (sur les véhicules équipés du système Multi-communication de Mitsubishi).
2. Dites «Composer.»
3. Une fois que le guide vocal a dit «Numéro s'il-vous-plaît», énoncez le numéro de téléphone à voix haute.
4. Le guide vocal dit «Appelle <numéro reconnu>»

L'interface Bluetooth® 2.0 effectue alors l'appel.

Quand la fonction de confirmation est activée, le système vérifie à nouveau le numéro de téléphone. Pour continuer avec ce numéro, répondez «Oui.»

Pour changer le numéro de téléphone, répondez «Non». Le guide vocal dit alors «Numéro s'il-vous-plaît». Dites alors le numéro de téléphone.

#### REMARQUE

- Dans le cas de l'anglais, le système reconnaît «zéro» et «oh» (lettre «o») pour le numéro «0».
- L'interface Bluetooth® 2.0 accepte les chiffres de 0 à 9 et les caractères +, # et \*.
- Le nombre maximum de chiffres transférables par numéro de téléphone est limité à:
  - Numéro de téléphone international: +, puis le numéro de téléphone (jusqu'à 18 chiffres).
  - Numéro de téléphone du pays: numéro de téléphone (jusqu'à 19 chiffres).

#### Appel à l'aide d'un répertoire

Vous pouvez effectuer des appels à l'aide du répertoire du véhicule ou du répertoire mobile de l'interface Bluetooth® 2.0.

Pour plus d'informations concernant les répertoires, reportez-vous à la section «Fonction de répertoire», page 5-234.

1. Appuyez sur le bouton «SPEECH» (parler) (sauf sur les véhicules équipés du système Multi-communication de Mitsubishi) ou sur la touche PICK-UP (décrocher) (sur les véhicules équipés du système Multi-communication de Mitsubishi).
2. Dites «Appeler».

#### REMARQUE

- Si vous dites «Appeler» alors que les répertoires du véhicule et mobile sont vides, le guide vocal dit «Le répertoire du véhicule est vide. Voulez-vous effectuer une nouvelle inscription maintenant?» Répondez «Oui» et le guide vocal dit «Entre dans le répertoire - menu de nouvelle inscription.» Vous pouvez à présent procéder à une nouvelle inscription dans le répertoire du véhicule. Répondez «Non» pour retourner au menu principal.

3. Après avoir entendu le guide vocal dire «Nom, s'il vous plaît», dites le nom de la personne que vous voulez appeler et qui est enregistré dans le répertoire.
4. Si 1 seule entrée correspond, le système passe à l'étape 5.

En cas de présence de plusieurs entrées correspondantes, le guide vocal dit «Plus d'une entrée correspondante trouvée, voulez-vous appeler <nom>?» S'il s'agit de la personne que vous désirez appeler, répondez «Oui».

Répondez «Non» et le nom de l'entrée correspondante suivante est énoncée par le guide vocal.

#### REMARQUE

- Si vous répondez «Non» à tous les noms lus par le guide vocal, celui-ci dit «Nom non trouvé, retourne au menu principal» et le système retourne au menu principal.

5. Si 1 seul numéro de téléphone est enregistré sous le nom que vous venez d'énoncer, le guide vocal passe à l'étape 6.
- Si au moins 2 numéros de téléphone sont enregistrés sous le nom que vous avez énoncé, le guide vocal dit «Voulez-vous appeler <nom> à {maison}, {travail}, {mobile} ou {autre}?» Dites l'endroit que vous voulez appeler.

#### REMARQUE

- Si le nom du contact figure dans le répertoire du véhicule, mais qu'aucun numéro de téléphone n'est enregistré sous l'endroit sélectionné, le guide vocal dit alors «{maison/travail/mobile/autre} non trouvé pour <nom>. Voulez-vous ajouter un endroit ou réessayer?»  
Dites «Réessayer» pour retourner à l'étape 3.  
Dites «Ajouter endroit» pour ajouter un numéro de téléphone pour l'endroit sélectionné.
- Si le contact figure dans le répertoire mobile, mais qu'aucun numéro de téléphone n'est enregistré sous l'endroit sélectionné, le guide vocal dit alors «{maison/travail/mobile/autre} non trouvé pour <nom>. Voulez-vous réessayer?»  
Répondez «Oui» pour retourner à l'étape 3.  
Répondez «Non» pour annuler l'appel.  
Recommencez en retournant à l'étape 1.

6. Le guide vocal dit «Appelle <nom> <endroit>», puis le système compose le numéro de téléphone.

## Interface Bluetooth® 2.0 (le cas échéant)

#### REMARQUE

- Quand la fonction de confirmation est activée, le système vous demande si le nom et l'endroit sont corrects. Si le nom est correct, dites «Oui».
- Si vous voulez changer le nom ou l'endroit à appeler, répondez «Non». Le système retourne alors à l'étape 3.

5

#### Recomposer

Vous pouvez composer à nouveau le dernier numéro appelé, en vous basant sur l'historique des appels composés dans le téléphone cellulaire jumelé.

Veillez suivre la procédure suivante pour recomposer.

1. Appuyez sur le bouton «SPEECH» (parler) (sauf sur les véhicules équipés du système Multi-communication de Mitsubishi) ou sur la touche PICK-UP (décrocher) (sur les véhicules équipés du système Multi-communication de Mitsubishi).
2. Dites «Recomposer».

## Fonction d'envoi

N00563700018

Pendant un appel, appuyez sur la touche SPEECH (parler) pour passer en mode de

Fonctions et commandes 5-233

## Interface Bluetooth® 2.0 (le cas échéant)

reconnaissance vocale, puis dites «<chiffres> Envoyer» pour générer des tonalités STMF.

Par exemple, si pendant un appel, vous avez besoin de simuler une tonalité de touche enfoncée en réponse à un système automatisé, appuyez sur la touche SPEECH (parler) et dites «1 2 3 4 dièse envoyer» et les chiffres 1234# sont envoyés par votre téléphone cellulaire.

## Réception d'appels téléphoniques

N00565801045

Si un appel entrant est reçu alors que le commutateur d'allumage ou le mode de fonctionnement est réglé sur «ACC» (accessoire) ou «ON» (marche), le système audio se met en marche automatiquement et se commute sur l'appel entrant, même si le système audio était à l'origine désactivé.

L'annonce de l'appel entrant est émise par l'enceinte côté passager avant.

Si le lecteur de CD ou la radio est allumé lorsque l'appel entrant est reçu, le lecteur de CD ou la radio est mis en sourdine et émet seulement l'appel entrant.

Pour recevoir l'appel, appuyez sur la touche PICK-UP (décrocher) située sur l'interrupteur de commande au volant.

Une fois l'appel terminé, le système audio retourne à son réglage d'origine.

## Fonction sourdine

N00565900010

À tout moment pendant un appel, vous pouvez mettre le microphone du véhicule en sourdine.

Appuyez sur la touche SPEECH (parler), puis dites «Sourdine» pendant un appel: la fonction de sourdine s'active et coupe le microphone.

Dites ensuite «Désactiver la sourdine» pour désactiver la fonction de sourdine et réactiver le microphone.

## Commutation entre les modes mains libres et privé

N00566600014

L'interface Bluetooth® 2.0 permet de passer du mode d'appel mains libres au mode d'appel privé (par le biais d'un téléphone cellulaire) et vice-versa.

Appuyez sur la touche SPEECH (parler) et dites «Transférer l'appel» pendant un appel mains libres pour arrêter le mode mains libres et parler en mode privé.

Pour repasser en mode mains libres, appuyez une nouvelle fois sur la touche SPEECH (parler) et répétez «Transférer l'appel».

## Fonction de répertoire

N00566000018

L'interface Bluetooth® 2.0 possède 2 types de répertoires uniques, différents du répertoire d'un téléphone cellulaire. Il s'agit du répertoire du véhicule et du répertoire mobile.

Ces répertoires permettent d'enregistrer des numéros de téléphone et d'effectuer des appels de ces numéros à l'aide de la fonction de reconnaissance vocale.

### REMARQUE

- La déconnexion du câble de la batterie n'efface pas l'information enregistrée dans le répertoire téléphonique.

## Répertoire du véhicule

N00566101120

Ce répertoire s'utilise quand vous réalisez un appel avec la fonction de reconnaissance vocale.

Vous pouvez enregistrer jusqu'à 32 noms par langue dans le répertoire du véhicule.

De plus, chaque nom possède 4 endroits auxquels il peut être associé: maison, travail, mobile et autre. Vous pouvez enregistrer un numéro de téléphone pour chaque endroit.



Vous pouvez enregistrer le nom de votre choix pour tout contact du répertoire du véhicule.

Les noms et numéros de téléphone peuvent être modifiés ultérieurement.

Le répertoire du véhicule peut être utilisé conjointement avec tout téléphone cellulaire jumelé.

### ■ Enregistrement d'un numéro de téléphone dans le répertoire du véhicule

N00580500059

Vous pouvez enregistrer un numéro de téléphone dans le répertoire du véhicule de 2 façons: En lisant le numéro à haute voix, et en sélectionnant et en transférant de 1 inscription du répertoire du téléphone cellulaire.

### ■ Enregistrement d'un numéro de téléphone par lecture à haute voix

N00580600063

- Appuyez sur le bouton «SPEECH» (parler) (sauf sur les véhicules équipés du système Multi-communication de Mitsubishi) ou sur la touche PICK-UP (décrocher) (sur les véhicules équipés du système Multi-communication de Mitsubishi).
- Dites «Répertoire».

- Le guide vocal dit «Sélectionnez une des options suivantes: nouvelle inscription, modifier numéro, modifier nom, liste de noms, supprimer, effacer tout, ou importer contact.» Dites «Nouvelle inscription».
- Le guide vocal dit «Nom, s'il vous plaît». Énoncez le nom que vous préférez pour l'enregistrer.

#### REMARQUE

- Si le nombre d'inscriptions maximal est atteint, le guide vocal dit «Le répertoire est complet. Voulez-vous supprimer un nom?» Dites «Oui» si vous voulez supprimer un nom enregistré. Si vous répondez «Non», le système retourne au menu principal.

- Une fois le nom enregistré, le guide vocal dit «maison, travail, mobile ou autre?» Dites l'emplacement correspondant au numéro de téléphone que vous voulez enregistrer.

## Interface Bluetooth® 2.0 (le cas échéant)

### REMARQUE

- Quand la fonction de confirmation est activée, le guide vocal dit «<Endroit>. Est-ce correct?» Répondez «Oui.» Si un numéro de téléphone a déjà été enregistré pour l'endroit choisi, le guide vocal dit alors «Le numéro actuel est <numéro de téléphone>, numéro s'il vous plaît?» Si vous ne voulez pas modifier le numéro de téléphone, dites «Annuler» ou le numéro d'origine pour le conserver.

- Le guide vocal dit «Numéro, s'il vous plaît». Dites le numéro de téléphone pour l'enregistrer.

### REMARQUE

- Dans le cas de l'anglais, le système reconnaît «zéro» et «oh» (lettre «o») pour le numéro «0».

- Le guide vocal répète le numéro de téléphone que vous venez d'énoncer, puis enregistre le numéro. Une fois le numéro de téléphone enregistré, le guide vocal dit alors «Numéro enregistré. Voulez-vous ajouter un nouveau numéro pour ce nom?»

## Interface Bluetooth® 2.0 (le cas échéant)

**5**

Pour ajouter un nouveau numéro de téléphone correspondant à un nouvel emplacement pour le nom actuellement sélectionné, répondez «Oui». Le système retourne au stade de sélection de l'emplacement de l'étape 5.

Répondez «Non» pour terminer la procédure d'enregistrement et retourner au menu principal.

### REMARQUE

- Quand la fonction de confirmation est activée, le guide vocal répète le numéro de téléphone que vous avez énoncé, puis demande «Est-ce correct?» Répondez «Oui.» Répondez «Non» pour retourner à l'enregistrement du numéro de téléphone à l'étape 6.

### ■ Sélection et transfert d'une inscription du répertoire du téléphone cellulaire

N00580700048

Vous pouvez sélectionner 1 inscription du répertoire du téléphone cellulaire et l'enregistrer dans le répertoire du véhicule.

### REMARQUE

- Le transfert n'est possible que lorsque le véhicule est garé. Avant d'effectuer le transfert des données, assurez-vous d'avoir garé le véhicule dans un endroit sûr.

### REMARQUE

- Selon la compatibilité Bluetooth® de votre téléphone cellulaire, il se peut que les données ne puissent être transférées en tout ou en partie.
- Le nombre de chiffres transférables par numéro de téléphone est limité à 19. Tout numéro de téléphone comportant plus de 19 chiffres perd le ou les chiffres supplémentaires.
- Tout caractère autre que les chiffres de 0 à 9, \*, # ou +, figurant dans le numéro de téléphone est effacé avant le transfert.
- Veuillez consulter le manuel d'instructions de votre téléphone cellulaire pour apprendre comment effectuer les réglages nécessaires à sa connexion.

1. Appuyez sur le bouton «SPEECH» (parler) (sauf sur les véhicules équipés du système Multi-communication de Mitsubishi) ou sur la touche PICK-UP (décrocher) (sur les véhicules équipés du système Multi-communication de Mitsubishi).
2. Dites «Répertoire».
3. Le guide vocal dit «Sélectionnez une des options suivantes: nouvelle inscription, modifier numéro, modifier nom, liste de noms, supprimer, effacer tout, ou importer contact.» Dites «Importer contact».

4. Le guide vocal dit «Voulez-vous importer une seule inscription ou tous les contacts?» Dites «Une inscription.»

L'interface Bluetooth® 2.0 se prépare à recevoir les données transférées depuis le répertoire.

### REMARQUE

- Si le nombre d'inscriptions maximal est atteint, le guide vocal dit «Le répertoire est complet. Voulez-vous supprimer un nom?» Dites «Oui» si vous voulez supprimer un nom enregistré. Si vous répondez «Non», le système retourne au menu principal.

5. Après avoir entendu le guide vocal dire «Prêt à recevoir un contact du téléphone. Seul un numéro de maison, de travail ou de mobile peut être importé». L'interface Bluetooth® 2.0 reçoit les données du répertoire du téléphone cellulaire compatible Bluetooth®.
6. Réglez le téléphone cellulaire compatible Bluetooth® de sorte qu'il puisse transmettre les données au répertoire du véhicule via l'interface Bluetooth® 2.0.

**REMARQUE**

- Si l'interface Bluetooth® 2.0 ne reconnaît pas le téléphone cellulaire compatible Bluetooth® ou si la connexion prend trop de temps, le guide vocal dit alors «Le délai d'importation a expiré.», et le système annule l'enregistrement. Dans ce cas, reprenez à partir de l'étape 1.
- Appuyez sur la touche HANG-UP (raccrocher) ou maintenez la touche SPEECH (parler) enfoncée pour annuler l'enregistrement.

7. Une fois le transfert effectué, le guide vocal dit «<nombre de numéros de téléphone importés> numéros importés». Sous quel nom voulez-vous enregistrer ces numéros?»  
Énoncez le nom sous lequel vous désirez enregistrer ce contact.

**REMARQUE**

- Si ce nom correspond à une inscription du répertoire ou s'il est similaire à une autre inscription, il ne peut être enregistré.

8. Le guide vocal dit «Ajoute <nom>».  
Quand la fonction de confirmation est activée, le système vous demande si le nom est correct. Répondez «Oui.»  
Répondez «Non», et le guide vocal dit «Nom, s'il vous plaît». Enregistrez le contact sous un nom différent.

9. Le guide vocal dit «Numéros enregistrés».  
10. Le guide vocal dit «Voulez-vous importer un autre contact?»  
Répondez «Oui» si vous désirez poursuivre l'enregistrement. Reprenez alors depuis l'étape 5 pour procéder à l'enregistrement d'un nouveau contact.  
Répondez «Non» pour retourner au menu principal.

**Modification des données enregistrées dans le répertoire du véhicule**

N0057980049

Vous pouvez modifier ou effacer un nom ou un numéro de téléphone enregistré dans le répertoire du véhicule.  
Vous pouvez également faire énoncer la liste de tous les noms enregistrés dans le répertoire du véhicule.

**REMARQUE**

- Le système doit contenir au moins une inscription.

## Interface Bluetooth® 2.0 (le cas échéant)

**Modification d'un numéro de téléphone**

N0057990053

1. Appuyez sur le bouton «SPEECH» (parler) (sauf sur les véhicules équipés du système Multi-communication de Mitsubishi) ou sur la touche PICK-UP (décrocher) (sur les véhicules équipés du système Multi-communication de Mitsubishi).
2. Dites «Répertoire».
3. Le guide vocal dit «Sélectionnez une des options suivantes: nouvelle inscription, modifier numéro, modifier nom, liste de noms, supprimer, effacer tout, ou importer contact». Dites «Modifier numéro».
4. Le guide vocal dit alors «Veuillez énoncer le nom du contact que vous souhaitez modifier, ou dites Liste des noms.» Dites le nom du contact que vous voulez modifier.

**5****REMARQUE**

- Dites «Liste des noms» pour que le guide vocal énumère dans l'ordre tous les noms enregistrés dans le répertoire. Reportez-vous à «Répertoire du véhicule: Écoute de la liste des noms enregistrés», page 5-238.

## Interface Bluetooth® 2.0 (le cas échéant)

5

5. Le guide vocal dit «maison, travail, mobile ou autre?» Sélectionnez et dites l'emplacement correspondant au numéro de téléphone que vous voulez modifier ou ajouter.

Quand la fonction de confirmation est activée, le guide vocal vous permet de vérifier le nom et l'endroit du contact. Répondez «Oui» si vous désirez poursuivre la modification.

Répondez «Non» pour retourner à l'étape 3.

6. Le guide vocal dit «Numéro, s'il vous plaît». Dites le numéro de téléphone que vous désirez enregistrer.

**REMARQUE**

- Si un numéro de téléphone a déjà été enregistré pour l'endroit choisi, le guide vocal dit alors «Le numéro actuel est <numéro actuel>. Nouveau numéro, s'il vous plaît». Dites un nouveau numéro de téléphone pour changer le numéro actuel.

7. Le guide vocal répète le numéro de téléphone.

Quand la fonction de confirmation est activée, le système vous demande si le numéro est correct. Répondez «Oui.»

Si vous répondez «Non», le système retourne à l'étape 3.

8. Une fois le numéro de téléphone enregistré, le guide vocal dit «Numéro enregistré» et le système retourne au menu principal.

**REMARQUE**

- Si le numéro de téléphone a écrasé un numéro existant, le guide vocal dit «Numéro modifié» et le système retourne au menu principal.

◆ **Modification d'un nom**

N00580100055

1. Appuyez sur le bouton «SPEECH» (parler) (sauf sur les véhicules équipés du système Multi-communication de Mitsubishi) ou sur la touche PICK-UP (décrocher) (sur les véhicules équipés du système Multi-communication de Mitsubishi).

2. Dites «Répertoire».

3. Le guide vocal dit «Sélectionnez une des options suivantes: nouvelle inscription, modifier numéro, modifier nom, liste de noms, supprimer, effacer tout, ou importer contact.» Dites «Modifier nom».

4. Le guide vocal dit alors «Veuillez énoncer le nom du contact que vous souhaitez modifier, ou dites Liste des noms.» Dites le nom du contact que vous voulez modifier.

**REMARQUE**

- Dites «Liste des noms» pour que le guide vocal énumère tous les noms enregistrés dans le répertoire. Reportez-vous à «Répertoire du véhicule: Écoute de la liste des noms enregistrés», page 5-238.

5. Le guide vocal dit «Modifie <nom>».

Quand la fonction de confirmation est activée, le système vous demande si le nom est correct. Répondez «Oui» si vous désirez poursuivre la modification telle quelle.

Répondez «Non» pour retourner à l'étape 4.

6. Le guide vocal dit «Nom, s'il vous plaît». Dites le nouveau nom que vous désirez enregistrer.

7. Le nom enregistré est modifié.

Une fois la modification terminée le système retourne au menu principal.

◆ **Écoute de la liste des noms enregistrés**

N00580200043

1. Appuyez sur le bouton «SPEECH» (parler) (sauf sur les véhicules équipés du système Multi-communication de Mitsubishi) ou sur la touche PICK-UP (décrocher) (sur les véhicules équipés du système Multi-communication de Mitsubishi).

2. Dites «Répertoire».

3. Le guide vocal dit «Sélectionnez une des options suivantes: nouvelle inscription, modifier numéro, modifier nom, liste de noms, supprimer, effacer tout, ou importer contact.» Dites «Liste des noms».
4. L'interface Bluetooth® 2.0 énumère tous les contacts du répertoire dans l'ordre.
5. Une fois terminée la lecture de la liste, le guide vocal dit «Fin de la liste, voulez-vous recommencer depuis le début?» Si vous voulez vérifier la liste à nouveau depuis le début, répondez «Oui». Si non, répondez «Non» pour retourner au menu précédent ou au menu principal.

#### REMARQUE

- Vous pouvez appeler, modifier ou supprimer un nom de la liste en train d'être lue. Appuyez sur la touche SPEECH (parler) et dites «Appeler» pour appeler la personne, «Modifier nom» pour en modifier le nom, ou «Supprimer» pour supprimer le contact. Le système émet alors un bip sonore puis exécute votre commande.
- Si vous appuyez sur la touche SPEECH (parler) puis dites «Continuer» ou «Précédent» pendant la lecture de la liste, le système passe à l'entrée suivante ou précédente de la liste. Dites «Continuer» pour passer au nom suivant ou «Précédent» pour retourner au nom précédent.

#### ◆ Suppression d'un numéro de téléphone

N00580300057

1. Appuyez sur le bouton «SPEECH» (parler) (sauf sur les véhicules équipés du système Multi-communication de Mitsubishi) ou sur la touche PICK-UP (décrocher) (sur les véhicules équipés du système Multi-communication de Mitsubishi).
2. Dites «Répertoire».
3. Le guide vocal dit «Sélectionnez une des options suivantes: nouvelle inscription, modifier numéro, modifier nom, liste de noms, supprimer, effacer tout, ou importer contact.» Dites «Supprimer.»
4. Le guide vocal dit alors «Veuillez énoncer le nom du contact que vous souhaitez supprimer, ou dites Liste des noms.» Dites le nom du contact du répertoire dont vous désirez supprimer le numéro de téléphone.

#### REMARQUE

- Dites «Liste des noms» pour que le guide vocal énumère tous les noms enregistrés dans le répertoire. Reportez-vous à «Répertoire du véhicule: Écoute de la liste des noms enregistrés», page 5-238.

5. Si un seul numéro de téléphone a été enregistré pour le contact sélectionné, le guide vocal dit alors «Supprime <nom> <endroit>».

### Interface Bluetooth® 2.0 (le cas échéant)

Si plusieurs numéros ont été enregistrés pour ce contact, le guide vocal dit alors «Voulez-vous supprimer [Maison], [Travail], [Mobile], [autre], ou tous?» Sélectionnez l'endroit à supprimer, puis le guide vocal dit «Supprime <nom> <endroit>».

#### REMARQUE

- Pour supprimer tous les numéros de ce contact, dites «Tous».

6. Le guide vocal vous demande si vous voulez vraiment supprimer le ou les numéros de téléphone sélectionnés. Pour confirmer, répondez «Oui». Si vous répondez «Non», le système annule la suppression du ou des numéros de téléphone et retourne à l'étape 4.
7. Une fois la suppression de numéro de téléphone terminée, le guide vocal dit «<nom> <endroit> supprimé», puis le système retourne au menu principal. Si tous les endroits sont supprimés, le guide vocal dit «<nom> et tous les endroits supprimés». Le nom est supprimé du répertoire. Si des numéros sont toujours enregistrés pour ce contact, ces autres numéros associés sont conservés sous ce nom.

## Interface Bluetooth® 2.0 (le cas échéant)

### ■ Suppression du répertoire

N00580400045

Vous pouvez supprimer toutes les informations enregistrées dans le répertoire du véhicule.

5

- Appuyez sur le bouton «SPEECH» (parler) (sauf sur les véhicules équipés du système Multi-communication de Mitsubishi) ou sur la touche PICK-UP (décrocher) (sur les véhicules équipés du système Multi-communication de Mitsubishi).
- Dites «Répertoire».
- Le guide vocal dit «Sélectionnez une des options suivantes: nouvelle inscription, modifier numéro, modifier nom, liste de noms, supprimer, effacer tout, ou importer contact.» Dites «Supprimer tout.»
- Pour confirmer, le guide vocal demande: «Êtes-vous certain de vouloir effacer toute l'information de votre répertoire mains libres?» Répondez «Oui.» Répondez «Non» pour annuler la suppression de toute l'information enregistrée dans le répertoire et retourner au menu principal.
- Le guide vocal demande: «Vous allez effacer toute l'information de votre répertoire mains libres. Voulez-vous continuer?» Répondez «Oui» pour continuer.

Répondez «Non» pour annuler la suppression de toute l'information enregistrée dans le répertoire et retourner au menu principal.

- Le guide vocal dit «Veuillez patienter, efface le répertoire mains-libres», puis le système efface toutes les données du répertoire.

Une fois la suppression terminée, le guide vocal dit «Répertoire mains-libres supprimé» et le système retourne au menu principal.

### Répertoire mobile

N00566201059

Toutes les informations enregistrées dans le répertoire de votre téléphone cellulaire peuvent être communiquées au répertoire mobile et enregistrées dans celui-ci.

Vous pouvez enregistrer jusqu'à 7 répertoires mobiles, contenant chacun 1 000 noms.

L'interface Bluetooth® 2.0 lit automatiquement le texte des noms et enregistre une version orale des noms contenus dans le répertoire transféré.

#### REMARQUE

- Seul le répertoire mobile correspondant au téléphone cellulaire branché peut être utilisé avec ce téléphone.

#### REMARQUE

- Les noms et numéros de téléphone du répertoire transféré ne peuvent être modifiés. De même, aucun nom de ce répertoire ne peut être supprimé. Si vous désirez modifier ou supprimer une information, il vous faut le faire dans le répertoire du téléphone cellulaire, puis retransférer le répertoire.

#### Importation d'un répertoire

Suivez les étapes ci-après pour transférer le répertoire de votre téléphone cellulaire dans le répertoire mobile.

#### REMARQUE

- Le transfert de données doit être effectué le véhicule garé en toute sécurité. Avant d'effectuer le transfert des données, assurez-vous d'avoir garé le véhicule dans un endroit sûr.
- Le répertoire déjà enregistré dans le répertoire mobile est écrasé par le répertoire enregistré dans le téléphone cellulaire.
- Selon la compatibilité Bluetooth® de votre téléphone cellulaire, il se peut que les données ne puissent être transférées en tout ou en partie.
- Seul un numéro de maison, de travail ou de mobile peut être importé.

**REMARQUE**

- Le nombre de chiffres transférables par numéro de téléphone est limité à 19. Tout numéro de téléphone comportant plus de 19 chiffres perd le ou les chiffres supplémentaires.
- Tout caractère autre que les chiffres de 0 à 9, \*, # ou +, figurant dans le numéro de téléphone est effacé avant le transfert.
- Veuillez consulter le manuel d'instructions de votre téléphone cellulaire pour apprendre comment effectuer les réglages nécessaires à sa connexion.

1. Appuyez sur le bouton «SPEECH» (parler) (sauf sur les véhicules équipés du système Multi-communication de Mitsubishi) ou sur la touche PICK-UP (décrocher) (sur les véhicules équipés du système Multi-communication de Mitsubishi).
2. Dites «Répertoire».
3. Le guide vocal dit «Sélectionnez une des options suivantes: nouvelle inscription, modifier numéro, modifier nom, liste de noms, supprimer, effacer tout, ou importer contact.» Dites «Importer contact».
4. Le guide vocal dit «Voulez-vous importer une seule inscription ou tous les contacts?» Dites «Tous les contacts.»

5. Le guide vocal dit «Importer liste des contacts du répertoire mobile. Cela peut prendre quelques minutes. Voulez-vous continuer?» Répondez «Oui» afin de lancer le transfert du répertoire de votre téléphone cellulaire vers le répertoire mobile. Répondez «Non» pour retourner au menu principal.

**REMARQUE**

- La durée du transfert des données dépend du nombre de contacts.
- Si l'interface Bluetooth® 2.0 n'a pas pu être branchée au téléphone cellulaire compatible Bluetooth®, le guide vocal dit «Impossible de transférer la liste des contacts du téléphone», et le système retourne au menu principal.
- Si vous appuyez sur la touche HANG-UP (raccrocher) ou si vous maintenez la touche SPEECH (parler) enfoncée pendant le transfert des données, le transfert est annulé et le système retourne au menu principal.
- Si une erreur se produit pendant le transfert des données, le transfert est annulé dans son intégralité et le guide vocal dit «Impossible de compléter l'importation du répertoire».
- Si le répertoire ne contient aucun contact, le guide vocal dit «Aucun contact dans le téléphone connecté».

**Interface Bluetooth® 2.0 (le cas échéant)**

6. Une fois le transfert terminé, le guide vocal dit «Importation effectuée» et le système retourne au menu principal.

**Informations générales**

N0056301092

MODÈLE: MMC FCC ID: CB2MDGMY10  
IC: 279B-MDGM10

**5**

Votre interface Bluetooth® 2.0 fonctionne sur une fréquence radio relevant de la réglementation établie par la Commission fédérale des communications (FCC) (pour les véhicules vendus aux États-Unis) et de la réglementation établie par Industrie Canada (pour les véhicules vendus au Canada). Ce dispositif est conforme à la partie 15 du règlement de la FCC et du CNR-210 (Cahier des charges sur les normes radioélectriques) du Règlement Canadien. L'exploitation est autorisée aux deux conditions suivantes:

- Ce dispositif ne peut causer d'interférences nuisibles.
- Ce dispositif doit accepter toute interférence reçue, y compris les interférences pouvant provoquer un fonctionnement non souhaité.

## Interface Bluetooth® 2.0 (le cas échéant)

**ATTENTION**

- Tout changement ou modification apporté(e) à cet équipement et qui n'est pas expressément approuvé(e) par le fabricant peut annuler l'autorisation de la FCC d'utiliser cet équipement.

**5**

Le terme «IC:» placé devant le numéro de certification de la radio signifie uniquement que les spécifications techniques d'Industrie Canada ont été remplies.

L'antenne utilisée pour cet émetteur ne doit être placée à côté d'aucune autre antenne ou émetteur ni être utilisée en conjonction avec une autre antenne ou émetteur. Les utilisateurs et les installateurs doivent avoir à disposition les instructions d'installation et les conditions de fonctionnement de l'émetteur afin de satisfaire aux exigences des normes relatives à l'exposition aux fréquences radio.

Avis de la FCC: Cet équipement a été testé et trouvé conforme aux limites d'un dispositif numérique de classe B, selon la partie 15 du règlement de la FCC. Ces limites sont désignées afin de fournir une protection raisonnable contre les interférences nuisibles dans une installation résidentielle.

Cet équipement génère, utilise et peut émettre de l'énergie de radiofréquence et, s'il n'est pas installé et utilisé conformément aux instructions, peut provoquer des interférences nuisibles aux communications radio.

5-242 Fonctions et commandes

Cependant, ceci ne garantit pas la non-apparition d'interférences dans une installation particulière.

Si l'équipement provoque des interférences nuisibles à la réception radio ou télévisée, ce qui peut être déterminé en allumant et en éteignant l'équipement, nous encourageons l'utilisateur à essayer de corriger les interférences en suivant une ou plusieurs des mesures suivantes:

- Réorienter ou déplacer l'antenne de réception.
- Augmenter l'espace de séparation entre l'équipement et le récepteur.
- Brancher l'équipement dans une prise dépendant d'un circuit différent de celui auquel le récepteur est branché.
- Consulter le concessionnaire ou un technicien de radio/télévision expérimenté pour assistance.

Avis NMB: Cet appareil numérique de la classe B est conforme à la norme NMB-003 du Canada.

**Commandes d'enregistrement**

N00566401080

Phrase	Anglais	Espagnol	Français	Japonais
1	123456789	123456789	123456789	123456789
2	888 555 1212	888 555 1212	888 555 1212	888 555 1212
3	Call	Llamar	Appeler	呼び出し
4	Dial	Marcar	Composer	ダイヤル
5	Setup	Configurar	Configurer	設定
6	Cancel	Cancelar	Annuler	キャンセル
7	Continue	Continuar	Continuer	つぎ
8	Help	Ayuda	Aide	ヘルプ



## Port USB (le cas échéant)

N00566701100

Le port USB permet la connexion d'une clé USB ou d'un iPod\* en vue de la lecture de fichiers de musique stockés sur ceux-ci. Cette section explique comment brancher et débrancher une clé USB ou un iPod. Veuillez vous reporter à la section suivante pour plus de détails concernant la lecture de fichiers de musique.

Reportez-vous à la section «Écouter des fichiers audio à partir d'un iPod», page 7-37. Reportez-vous à la section «Écouter des fichiers audio à partir d'un périphérique USB», page 7-39. Reportez-vous à la section «Lecture de plages d'iPod/de clé USB par commande vocale», page 7-42.

\*: «iPod» est une marque déposée de Apple Inc. aux États-Unis et dans d'autres pays.

## Connexion d'une clé USB

N00566801114

1. Garez votre véhicule à un endroit sûr et tournez le commutateur d'allumage à la position «LOCK» (verrouillage) ou sélectionnez le mode de fonctionnement ARRÊT.

2. Ouvrez le couvercle (A) du port USB. Ce dernier se trouve dans le compartiment de console du plancher.

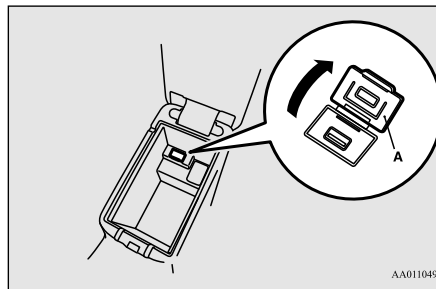

AA0110493

3. Branchez le câble de connexion USB disponible dans le commerce (C) à la clé USB (B).

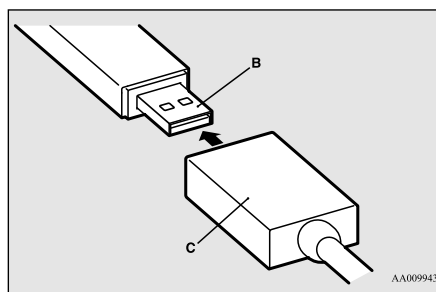

AA0099431

4. Branchez le câble de connexion USB (C) au port USB (D).

## Port USB (le cas échéant)

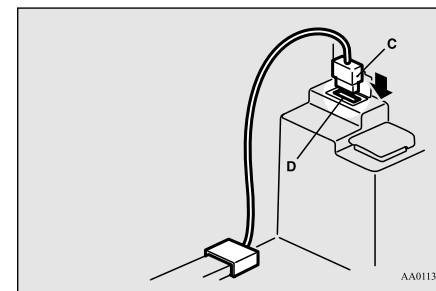

AA0113117

5

### ATTENTION

- Le couvercle du compartiment de console du plancher doit rester fermé pendant la conduite. Faute de quoi, le couvercle ou le contenu du compartiment de console du plancher pourraient provoquer des blessures.

### REMARQUE

- Ne branchez jamais directement une clé USB au port USB du véhicule. La clé USB pourrait être endommagée.
- En refermant le compartiment de console du plancher, veillez à ne pas coincer le câble du connecteur USB.

## Port USB (le cas échéant)

5. Pour débrancher le câble du connecteur USB, tournez le commutateur d'allumage sur la position «LOCK» (verrouillage) ou sélectionnez le mode de fonctionnement ARRÊT, puis effectuez les étapes du branchement en sens inverse.

### 5 Connexion d'un iPod

N00566901102

1. Garez votre véhicule à un endroit sûr et tournez le commutateur d'allumage à la position «LOCK» (verrouillage) ou sélectionnez le mode de fonctionnement ARRÊT.
2. Ouvrez le couvercle (A) du port USB. Ce dernier se trouve dans le compartiment de console du plancher.

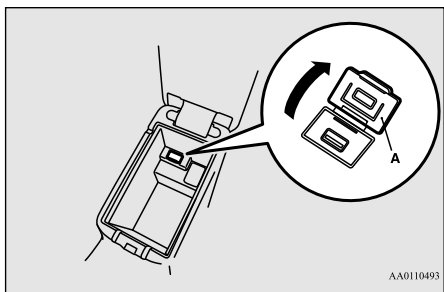

3. Branchez le connecteur (C) de station d'accueil à l'iPod (B).

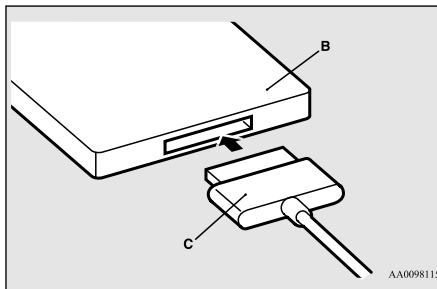

#### REMARQUE

- Il convient d'utiliser un connecteur de station d'accueil Apple Inc. d'origine.

4. Branchez le connecteur (C) au port USB (D).

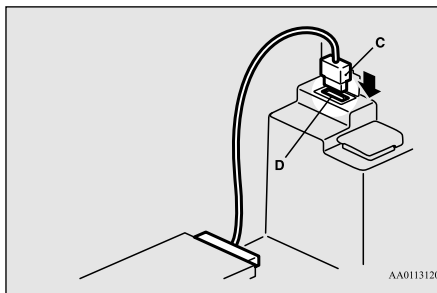

#### ATTENTION

- Le couvercle du compartiment de console du plancher doit rester fermé pendant la conduite. Faute de quoi, le couvercle ou le contenu du compartiment de console du plancher pourraient provoquer des blessures.

#### REMARQUE

- En refermant le compartiment de console du plancher, veillez bien à ne pas coincer le câble du connecteur.

5. Pour débrancher le connecteur de la station d'accueil, tournez le commutateur d'allumage à la position «LOCK» (verrouillage) ou sélectionnez le mode de fonctionnement ARRÊT, puis effectuez les étapes du branchement en sens inverse.

### Types d'appareils pouvant être connectés et caractéristiques des fichiers compatibles

N00567001041

#### Sauf pour les véhicules équipés de l'interface Bluetooth® 2.0

Pour plus de détails sur les types de dispositifs connectables et les spécifications des

## Port USB (le cas échéant)

fichiers pris en charge, reportez-vous aux pages suivantes et aux manuels suivants.

**[Pour les véhicules équipés de la radio AM/FM/du lecteur de CD]**

Reportez-vous aux sections «Écoute d'un iPod», page 7-37, «Écouter des fichiers audio à partir d'un périphérique USB», page 7-39 et «Fichiers audio (MP3/WMA/AAC)», page 7-21.

**[Pour les véhicules équipés du système Multi-Communication de Mitsubishi (MMCS)]**

Reportez-vous au manuel du propriétaire séparé.

**[Pour les véhicules équipés de l'AFFLCHAGE AUDIO]**

Reportez-vous au manuel du propriétaire séparé.

**Pour les véhicules équipés de l'interface Bluetooth® 2.0**

Pour plus de détails sur les types de dispositifs connectables et les spécifications des fichiers pris en charge, reportez-vous à la section suivante.

## Types d'appareils

N00567101130

Les appareils pouvant être connectés sont de types suivants.

Nom de modèle	Condition
Clé USB	Capacité de mémoire de 256 mégaoctets minimum
Modèles autres que clés USB ou iPods	Baladeur numérique à mémoire de grande capacité

Pour ces types de dispositifs connectables, «iPod\*», «iPod classic\*», «iPod nano\*», «iPod touch\*» et «iPhone\*», reportez-vous au site Web suivant:

[Pour les véhicules vendus aux États-Unis]

Vous pouvez accéder au site Web de Mitsubishi Motors North America.

[Pour les véhicules vendus au Canada et au Mexique]

Vous pouvez accéder au site Web de Mitsubishi Motors. Veuillez lire et accepter les «Avertissements sur les liens vers les sites Web d'autres sociétés». Les sites Web mentionnés ci-dessus peuvent vous connecter à des sites Web autres que le site Web de Mitsubishi Motors.

<http://www.mitsubishi-motors.com/en/products/index.html>

\*: «iPod», «iPod classic», «iPod nano», «iPod touch» et «iPhone» sont des marques déposées d'Apple Inc. aux États-Unis et dans d'autres pays.

## REMARQUE

- Selon la clé USB ou l'appareil connecté, ceux-ci peuvent ne pas fonctionner correctement ou les fonctions disponibles peuvent être limitées.
- Il est recommandé d'utiliser un iPod dont le micrologiciel a été mis à jour à la version la plus récente.
- Vous pouvez recharger votre iPod en le connectant au port USB lorsque le commutateur d'allumage ou le mode de fonctionnement est en position ON (marche) ou ACC (accessoire).
- Ne conservez pas de clé USB ni d'iPod dans le véhicule.
- Il est recommandé de conserver une copie de sauvegarde de vos fichiers afin d'éviter leur perte en cas d'endommagement des données.

5

## Pare-soleil

### REMARQUE

- Ne branchez pas d'appareils (tel un disque dur ou un lecteur de carte mémoire) autres que ceux spécifiés dans la section précédente au port USB. L'endommagement de l'appareil ou des données pourraient s'ensuivre. En cas de connexion par erreur d'un appareil non compatible, il convient de le déconnecter après avoir tourné le commutateur d'allumage à la position «LOCK» (verrouillage) ou avoir sélectionné le mode de fonctionnement ARRÊT.

5

### Caractéristiques des fichiers

N00567201056

Vous pouvez jouer les fichiers de musique de formats suivants sauvegardés dans une clé USB ou dans un autre appareil à mémoire de grande capacité. Lorsque vous connectez votre iPod, les spécifications des fichiers lisibles dépendent du modèle connecté.

Élément	Condition
Format de fichier	MP3, WMA, AAC, WAV
Nombre maximum de niveaux (y compris la racine)	Niveau 8
Nombre de dossiers	700
Nombre de fichiers	65 535

5-246 Fonctions et commandes

### Pare-soleil

N00524601363

Rabattez le pare-soleil vers le bas (1) pour ne pas être ébloui lorsque vous conduisez. Pour ne pas être ébloui par la lumière venant de côté, orientez le pare-soleil latéralement (2).

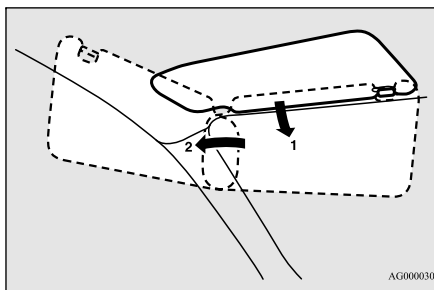

AG0000309

### Miroir de courtoisie

Un miroir de courtoisie équipe le dos du pare-soleil.

Lorsque vous relevez le cache du miroir de courtoisie, l'éclairage (A) du miroir s'allume automatiquement.

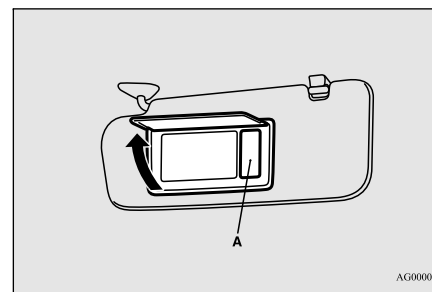

AG0000123

### ATTENTION

- Si le cache du miroir de courtoisie muni d'un éclairage reste ouvert pendant longtemps, la batterie du véhicule va se décharger.

## Porte-carte

Vous pouvez glisser des cartes, souches, etc. dans le porte-carte (B), situé sur le pare-soleil.

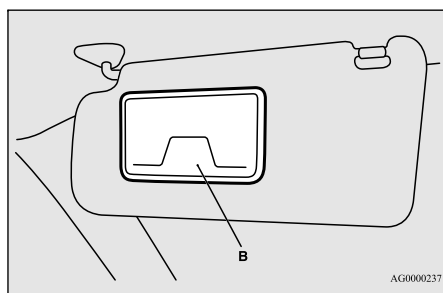

## Prises d'alimentation de 12 V

N00525001625

### ⚠ ATTENTION

- Assurez-vous d'utiliser un accessoire à fiche fonctionnant à 12 V et à 120 W maximum. Quand vous utilisez plusieurs prises en même temps, veillez à ce que la consommation électrique totale des accessoires électriques ne dépasse pas 120 W à 12 V.
- Veuillez aussi noter que lorsque vous utilisez des accessoires électroniques avec le moteur arrêté, il y a un risque de décharge de la batterie.
- Lorsque la prise d'alimentation n'est pas utilisée, veillez à refermer le couvercle de la prise d'alimentation ou à remettre le capuchon en place. Vous éviterez ainsi l'encrassement et une éventuelle mise en court-circuit de la prise d'alimentation.

Pour utiliser un accessoire à fiche, ouvrez le couvercle ou enlevez le capuchon et insérez la fiche dans la prise d'alimentation.

### 📖 REMARQUE

- Si votre véhicule est équipé de deux prises d'alimentation de 12 V, celles-ci peuvent être utilisées simultanément.

## Prises d'alimentation de 12 V

### Type 1

Vous pouvez vous servir des accessoires lorsque le commutateur d'allumage ou le mode de fonctionnement sont en position ON (marche) ou ACC (accessoire).

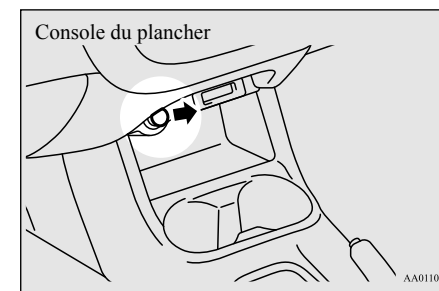

5

### Type 2

Les accessoires peuvent fonctionner quelle que soit la position du commutateur d'allumage ou le mode de fonctionnement.

## Système de commande sans fil HomeLink® (le cas échéant)

5

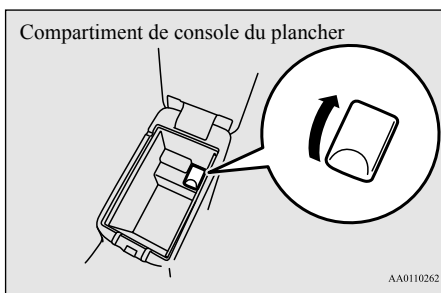

## Système de commande sans fil HomeLink® (le cas échéant)

N00554301040

Le système de commande sans fil HomeLink® est une marque déposée de Gentex Corporation.

HomeLink® offre une manière pratique de remplacer jusqu'à 3 émetteurs à radiofréquence (RF) manuels utilisés pour activer des dispositifs tels que les actionnements de portails, les systèmes d'ouverture de portes de garage, les verrouillages de portes d'entrée, les systèmes de sécurité, et même l'éclairage de la maison. Vous trouverez des informations supplémentaires sur HomeLink® sur les sites [www.homelink.com](http://www.homelink.com), [www.youtube.com/HomeLinkGentex](http://www.youtube.com/HomeLinkGentex) ou en appelant le

service d'assistance téléphonique gratuit de HomeLink® au 1-800-355-3515.

## ⚠ AVERTISSEMENT

- Utilisez HomeLink® exclusivement avec un ouvre-porte de garage pourvu d'un arrêt et d'un inverseur de sécurité, comme exigé par la loi fédérale américaine. Un ouvre-porte de garage ne détectant pas la présence d'un objet entravant le passage de la porte de garage et n'arrêtant pas, puis n'inversant pas sa course, ne répond pas aux normes fédérales américaines actuelles. Un ouvre-porte de garage qui n'est pas équipé de ces fonctions augmente les risques de blessures graves, voire de mort.
- Votre porte de garage ou votre grille d'entrée risque de s'ouvrir ou de se refermer pendant la programmation. Veillez à ce que rien ni personne ne se trouve dans la course de la porte de garage ou de la grille d'entrée pendant la programmation.

## 📖 REMARQUE

- Une fois le HomeLink® programmé, veuillez conserver le ou les émetteurs d'origine en vue de programmations ultérieures (par exemple, lors de l'achat d'un véhicule neuf). Pour des raisons de sécurité, il convient d'effacer la programmation des boutons HomeLink® en cas de vente du véhicule. Reportez-vous à la section «Annulation de la programmation», page 5-253.
- Vous pouvez programmer un maximum de 3 dispositifs. Pour changer ou remplacer un des 3 dispositifs après qu'il ait été programmé, vous devez d'abord effacer les réglages actuels. Voir la section «Annulation de la programmation», page 5-253 ou la section «Reprogrammation d'une seule touche du système HomeLink®», page 5-253.

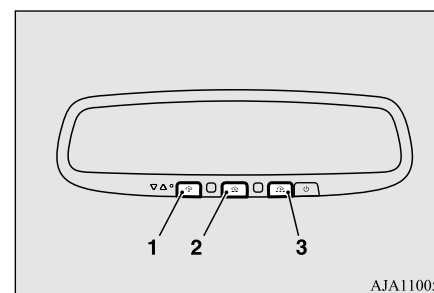

1- Touche 1 de HomeLink®

## Système de commande sans fil HomeLink® (le cas échéant)

- 2- Touche 2 de HomeLink®
- 3- Touche 3 de HomeLink®

### Avant de programmer le système HomeLink®

N00584600029

- Certains dispositifs d'ouverture automatique de porte de garage fabriqués après 1995 possèdent une fonction de code dit «variable», c.-à-d. un code crypté variant à chaque utilisation. Pour programmer un dispositif d'ouverture de porte de garage équipé d'une «protection à code variable», il est nécessaire d'accéder au moteur d'ouverture de la porte du garage afin d'actionner les boutons «Learn» (apprentissage) et «Smart» (intelligent) de ce moteur. Par prudence, il est préférable de recourir à une échelle et à l'aide d'un tiers.
- Nous vous recommandons de placer une pile neuve dans l'émetteur manuel du dispositif que vous souhaitez programmer dans HomeLink® pour un apprentissage plus rapide et une transmission plus précise du signal de radio-fréquence.

### Programmation d'un nouveau système HomeLink®

N00584700020

Pour programmer le HomeLink® de sorte qu'il commande une porte de garage, une grille d'entrée, un dispositif d'ouverture et de fermeture automatique de portes, ou l'éclairage domestique ou de bureaux, vous devez vous situer à proximité immédiate du dispositif.

1. Appuyez sur la touche HomeLink® que vous souhaitez programmer. Le témoin lumineux (A) de couleur orange clignote lentement.

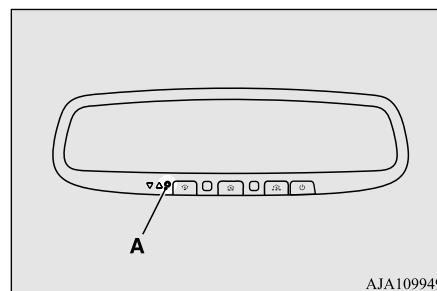

AJA109949

#### REMARQUE

- Il est inutile de continuer à maintenir la touche HomeLink® enfoncée.

#### REMARQUE

- Si le témoin lumineux ne clignote pas, reportez-vous à la section «Annulation de la programmation», page 5-253.

2. Placez l'extrémité de votre émetteur manuel (B) à une distance comprise entre 2 et 8 cm (entre 1 et 3 pouces) de la touche HomeLink® tout en gardant le témoin lumineux dans votre champ de vision.

5

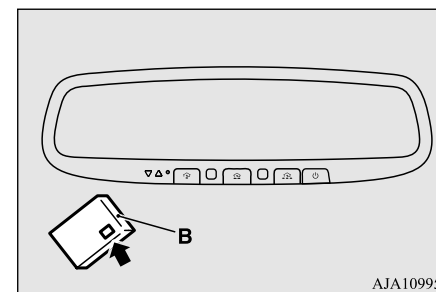

AJA109952

#### REMARQUE

- Il est possible que l'apprentissage de certains émetteurs manuels soit plus efficace à une distance comprise entre 15 et 20 cm (entre 6 et 12 pouces). Souvenez-vous de cela si vous rencontrez des difficultés pendant la procédure de programmation.

**5**

## Système de commande sans fil HomeLink® (le cas échéant)

3. Appuyez sur la touche de l'émetteur manuel et maintenez-la enfoncée tout en observant le témoin lumineux (A). Continuez à appuyer sur la touche jusqu'à ce que le témoin lumineux (A) change et passe d'un clignotement lent de couleur orange à un clignotement rapide de couleur verte (code variable) ou s'il reste allumé de couleur verte (code fixe). Vous pouvez maintenant relâcher la touche de l'émetteur manuel.

### REMARQUE

- Pour certains dispositifs, vous devrez peut-être remplacer l'étape 3 de cette section «Programmation d'un nouveau système HomeLink®» par des procédures notées dans la section «Système d'ouverture de portail/programmation pour le Canada». Si le témoin lumineux ne passe pas à un clignotement rapide de couleur verte ou ne reste pas allumé de couleur verte après avoir suivi ces étapes, contactez HomeLink® sur [www.homelink.com](http://www.homelink.com)

4. Appuyez sur la touche HomeLink® que vous venez de programmer et observez le témoin lumineux.

- Si le témoin lumineux reste vert de manière continue, la programmation est terminée et votre dispositif devrait fonctionner lorsque vous appuyez sur la touche HomeLink® et que vous la relâchez.
- Si le témoin lumineux clignote rapidement de couleur verte, appuyez fermement, maintenez-la pendant 2 secondes et relâchez la touche HomeLink® programmée. Répétez la séquence «appuyer/maintenir/relâcher» une seconde fois, et suivant la marque du système d'ouverture de porte de garage (ou autre dispositif équipé d'un code variable), répétez cette séquence une troisième fois pour terminer la procédure de programmation. À ce stade, si votre dispositif marche, la programmation est terminée.
- Si le dispositif ne marche pas, continuez avec les étapes 5 à 7 de la section «Programmation d'un nouveau système HomeLink®» pour terminer la programmation d'un dispositif équipé d'un code variable.

5. Au niveau du récepteur du système d'ouverture de porte de garage (unité de tête du moteur) dans le garage, trouvez la touche «Learn» (apprentissage) ou la touche «Smart» (intelligent). On la trouve habituellement à l'endroit où l'antenne pendante est attachée à l'unité de tête du moteur (consultez le manuel du système d'ouverture de porte de garage pour identifier la touche «Learn» (apprentissage).)
6. Appuyez fermement sur la touche «Learn» (apprentissage) ou «Smart» (intelligent) et relâchez-la. (Le nom et la couleur de la touche peuvent varier selon le fabricant.) Vous avez généralement 30 secondes pour démarrer l'étape 7.
7. Retournez dans votre véhicule et appuyez fermement sur la touche HomeLink® programmée, maintenez-la enfoncée pendant 2 secondes et relâchez-la. Répétez la séquence «appuyer/maintenir/relâcher» une seconde fois, et suivant la marque du système d'ouverture de porte de garage (ou autre dispositif équipé d'un code variable), répétez cette séquence une troisième fois pour terminer la procédure de programmation.
- HomeLink® devrait maintenant activer votre dispositif équipé d'un code variable.

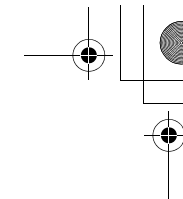
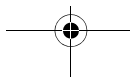
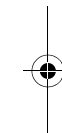
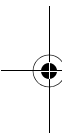



## Système de commande sans fil HomeLink® (le cas échéant)

**REMARQUE**

- Si vous rencontrez toujours des difficultés de programmation ou si vous avez des questions, vous trouverez des informations et des vidéos de programmation HomeLink® supplémentaires en ligne sur [www.homelink.com](http://www.homelink.com), [www.youtube.com/HomeLinkGentex](http://www.youtube.com/HomeLinkGentex), ou en appelant la ligne d'assistance téléphonique HomeLink®.

**Système d'ouverture de portail / programmation pour le Canada**

N00584800021

Les lois sur les fréquences radio au Canada exigent que les signaux des émetteurs «expirent» (c'est-à-dire qu'ils s'arrêtent) après plusieurs secondes de transmission, ce qui pourrait s'avérer trop court pour que HomeLink® puisse détecter le signal pendant la programmation. D'une manière similaire à cette loi canadienne, certains systèmes d'ouverture de portails aux États-Unis sont aussi conçus pour «expirer».

Le témoin DEL sur l'émetteur manuel s'éteint quand le dispositif expire, indiquant la fin de la transmission.

Si vous vivez au Canada ou vous rencontrez des difficultés au moment de programmer un

système d'ouverture de portail ou d'ouverture de porte de garage en suivant les procédure de «programmation», remplacez l'étape 3 de la section «Programmation d'un nouveau système HomeLink®» par la procédure suivante:

**REMARQUE**

- Si vous programmez un système d'ouverture de porte de garage ou de portail, nous vous conseillons de débrancher le dispositif pendant le processus de «cyclage» pour éviter toute surchauffe possible.

3. Toutes les 2 secondes («cyclage»), appuyez sur votre émetteur manuel et relâchez-le jusqu'à ce que le témoin lumineux de HomeLink® passe d'un clignotement lent de couleur orange à un clignotement rapide de couleur verte (code variable) ou à une lumière verte continue (code fixe). Vous pouvez maintenant relâcher le bouton de l'émetteur manuel.

Passez maintenant à l'étape 4 de la section «Programmation d'un nouveau système HomeLink®» pour achever la programmation.

**Étapes supplémentaires pour la programmation d'un système d'ouverture de porte avec rétroaction**

N00584900022

Le système HomeLink® a la capacité de recevoir l'état de la porte de garage lorsque le système d'ouverture de porte de garage est compatible. Vérifiez le manuel de votre système d'ouverture de porte de garage pour voir si cette fonction est disponible et si elle est compatible avec le système HomeLink®. Pour une liste des systèmes compatibles, vous pouvez également contacter HomeLink® sur: [www.homelink.com](http://www.homelink.com)

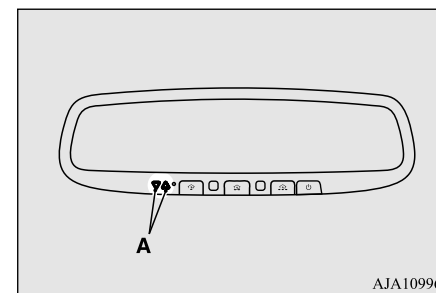
**5**

AJA109965

## Système de commande sans fil HomeLink® (le cas échéant)

5

1. Dans les 5 secondes suivant la fin de la programmation réussie du système d'ouverture de porte de garage (reportez-vous à la section «Programmation d'un nouveau système HomeLink®»), les deux témoins de fonctionnement de la porte de garage (A) clignotent rapidement de couleur verte, indiquant que le système de rétroaction de la porte de garage a été activé.

Si les témoins ne clignotent pas, suivez les étapes 2 et 3 tout en appuyant sur la touche HomeLink® depuis le début jusqu'à 10 fois après une programmation réussie.

2. Appuyez sur la touche du système HomeLink® programmée et relâchez-la pour activer la porte. Vous disposez maintenant d'une minute pour effectuer l'étape 3.

3. Une fois que la porte s'est arrêtée, appuyez sur la touche «Learn» (apprentissage) ou «Smart» (intelligent) sur le système d'ouverture de porte de garage et relâchez-la (reportez-vous au manuel du propriétaire de votre système d'ouverture de porte de garage pour connaître l'emplacement de la touche «Learn» (apprentissage)). Les deux témoins de fonctionnement de la porte de garage de HomeLink® clignotent alors lentement de couleur verte si la synchronisation avec le système d'ouverture de porte a réussi (dans les 5 secondes).

### Utilisation du HomeLink®

N0058500020

Pour l'utiliser, il suffit d'appuyer sur la touche HomeLink® programmée et de la relâcher. Le dispositif programmé (c'est-à-dire le système d'ouverture de porte de garage, de portail, le verrou de porte d'entrée, l'éclairage de la maison/du bureau, etc.) se met maintenant en marche. L'émetteur manuel du dispositif peut aussi être utilisé à tout moment.

### Rétroaction de la porte de garage

N0058520022

Le système HomeLink® a la capacité de recevoir l'état de la porte de garage lorsque le

système d'ouverture de porte de garage est compatible. Reportez-vous à la section «Étapes supplémentaires pour la programmation d'un système d'ouverture de porte avec rétroaction», page 5-251.

L'état de la porte de garage s'affiche alors par le biais des témoins (A).

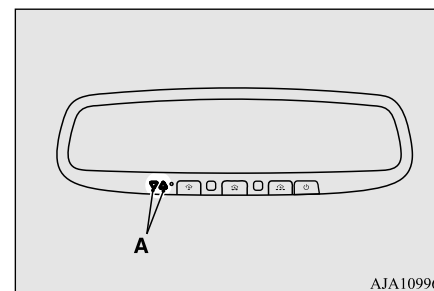

Les témoins s'allument/clignotent en réponse aux conditions suivantes:

↘↙: Clignote    ▼ ▲: S'allume

Fermeture du système d'ouverture de porte de garage	↘↙ (orange)
Système d'ouverture de porte de garage fermé	▼ (vert)
Hors portée	↘↙ (rouge)

## Système de commande sans fil HomeLink® (le cas échéant)

Ouverture du système d'ouverture de porte de garage	▲ (orange)
Système d'ouverture de porte de garage ouvert	▲ (vert)
Hors portée	▲ (rouge)

Le système HomeLink® a la capacité d'écouter ces messages à une portée pouvant aller jusqu'à 250 m (820,2 pieds) (ligne de vision ouverte), mais la portée peut être réduite par des obstacles tels que des maisons ou des arbres. Il est possible que vous deviez réduire la vitesse de votre véhicule pour recevoir le message de rétroaction FERMÉ ou OUVERT de la part du système d'ouverture de porte de garage. Si l'unité est hors portée avant d'avoir reçu le message OUVERT ou FERMÉ de la part du système d'ouverture de porte, les deux témoins OUVERT et FERMÉ clignotent de couleur rouge, suivi d'un témoin orange continu dans le sens du dernier mouvement de la porte.

Il est possible d'obtenir un rappel de l'état de la porte après avoir reçu la rétroaction initiale en appuyant simultanément sur les touches 1 et 2 ou sur les touches 2 et 3 de HomeLink® pendant 2 secondes. Le dernier message enregistré s'affiche pendant 3 secondes, suivant,

là encore, l'indication d'état de la porte de garage de la figure ci-dessus.

### Annulation de la programmation

N00585300023

Pour effacer la programmation des 3 touches (les touches individuelles ne peuvent pas être effacées mais peuvent être «reprogrammées» comme décrit ci-dessous), suivez les étapes suivantes:

1. Appuyez sur les 2 touches extérieures de HomeLink® et maintenez-les enfoncées pendant au moins 10 secondes. Le témoin passe de la couleur jaune continue à un clignotement rapide de couleur verte.
2. Relâchez les deux touches.

### REMARQUE

- Ne les tenez pas enfoncées pendant plus de 20 secondes.

3. HomeLink® est maintenant en mode de programmation (ou d'apprentissage) et peut être programmé à tout moment en suivant l'étape 1 de la section «Programmation d'un nouveau système HomeLink®».

### Reprogrammation d'une seule touche du système HomeLink®

N00585400024

Effectuez le procédé suivant afin de reprogrammer une touche du système HomeLink®.

1. Appuyez sur la touche HomeLink® de votre choix et maintenez-la enfoncée. Ne relâchez pas la touche.
2. Le témoin lumineux commence à clignoter lentement en orange après 20 secondes. Vous pouvez relâcher la touche HomeLink® à ce stade. Passez maintenant à l'étape 2 de la section «Programmation d'un nouveau système HomeLink®».

5

### REMARQUE

- Si vous ne terminez pas la programmation d'un nouveau dispositif pour cette touche, celle-ci reviendra à la programmation précédente.  
En cas de questions ou de commentaires, consultez [www.homelink.com](http://www.homelink.com), [www.youtube.com/HomeLinkGentex](http://www.youtube.com/HomeLinkGentex), ou appelez la ligne d'assistance téléphonique de HomeLink®.

## Éclairage intérieur

### Informations générales

N0058560026

5 Votre système HomeLink® fonctionne sur une fréquence radio relevant de la réglementation établie par la Commission fédérale des communications (FCC) (pour les véhicules vendus aux États-Unis) et de la réglementation établie par Industrie Canada (pour les véhicules vendus au Canada). Ce dispositif est conforme à la partie 15 du règlement de la FCC et du CNR-210 (Cahier des charges sur les normes radioélectriques) du Règlement Canadien. Son fonctionnement est soumis aux deux conditions suivantes.

- Ce dispositif ne peut causer d'interférences nuisibles.
- Ce dispositif doit accepter toute interférence pouvant être reçue, y compris les interférences pouvant provoquer un fonctionnement non souhaité.

### ATTENTION

- L'émetteur a été testé et trouvé conforme aux réglementations FCC et IC. Tout changement ou toute modification effectués par l'utilisateur et dont la conformité n'est pas expressément approuvée par l'organisme responsable de sa conformité peut entraîner l'annulation du droit de cet utilisateur de se servir du dispositif.

Cet équipement est conforme aux limites d'exposition aux rayonnements imposées par la FCC pour un environnement non contrôlé. Les utilisateurs finaux doivent suivre les instructions d'utilisation spécifiques de sorte à se conformer aux réglementations sur l'exposition aux radio-fréquences. Cet émetteur doit se trouver à au moins 20 cm (12 pouces) de l'utilisateur et ne doit pas être placé à côté de (ni fonctionner conjointement à) une autre antenne ou un autre émetteur. Le terme «IC:» avant le numéro d'homologation/d'enregistrement signifie uniquement que les spécifications techniques d'Industrie Canada ont été respectées.

### Éclairage intérieur

N00525301602

#### REMARQUE

- Veuillez noter que si vous laissez l'éclairage allumé alors que le moteur est arrêté, vous risquez de décharger la batterie. Ne quittez jamais votre véhicule sans vous assurer que l'éclairage est éteint.

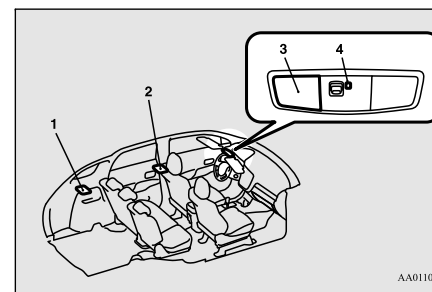

- 1- Éclairage de l'espace de chargement → p.5-257
- 2- Plafonnier (arrière) → p.5-256
- 3- Plafonnier (avant)/Lampes de lecture → p.5-255
- 4- Plafonnier → p.5-199

## Plafonnier (avant)/Lampes de lecture

N00525401469

### Plafonnier (avant)

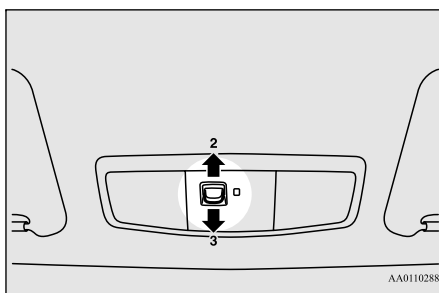

#### 1- (PORTE)

À chaque fois que vous ouvrez une porte ou le hayon, le plafonnier s'allume; lorsque vous refermez la porte ou le hayon, le plafonnier s'éteint au bout de 30 secondes environ. Toutefois, l'éclairage s'éteint immédiatement si:

- Vous fermez les portes et le hayon alors que le commutateur d'allumage est en position «ON» (marche) ou que le mode de fonctionnement est sur MARCHE.

- La porte du conducteur est fermée alors que le bouton de verrouillage est en position verrouillée, après avoir fermé toutes les autres portes.
- Vous fermez les portes et le hayon et utilisez la fonction de verrouillage électrique des portes pour verrouiller les portes.
- L'émetteur de commande à distance du système de télé déverrouillage est utilisé pour verrouiller les portes.
- Sur les véhicules équipés de la clé F.A.S.T., vous verrouillez les portes et le hayon à l'aide de la clé F.A.S.T.

### REMARQUE

- Si vous démarrez le moteur à l'aide de la clé alors que les portes et le hayon sont fermés et retirez la clé, le plafonnier s'allume pendant 30 secondes environ, puis s'éteint.
- Si vous démarrez le moteur à l'aide de la clé F.A.S.T. alors que les portes et le hayon sont fermés et sélectionnez le mode de fonctionnement ARRÊT, le plafonnier s'allume pendant 30 secondes environ, puis s'éteint.
- Vous pouvez régler le délai d'extinction de l'éclairage. Pour les détails, contactez un concessionnaire agréé Mitsubishi Motors. Pour les véhicules équipés du système Multi-communication de Mitsubishi, les réglages peuvent être effectués à l'aide de l'écran. Pour plus de détails, veuillez vous reporter au manuel du propriétaire adéquat.

#### 2- (ÉTEINT)

Le plafonnier reste éteint même si vous ouvrez ou fermez une porte ou le hayon.

### Lampes de lecture

N00537601165

Quelle que soit la position de l'interrupteur du plafonnier, quand vous appuyez sur la lentille (A), la lampe se trouvant du côté sur lequel vous avez appuyé s'allume; quand vous appuyez à nouveau sur la lentille (A), la lampe s'éteint.

5

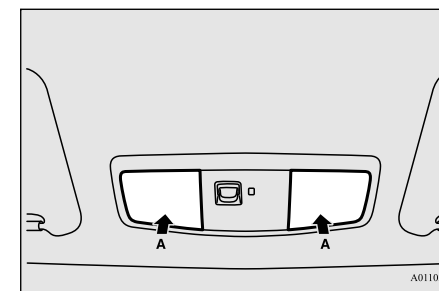

## Éclairage intérieur

## Plafonnier (arrière)

N00525801245

5

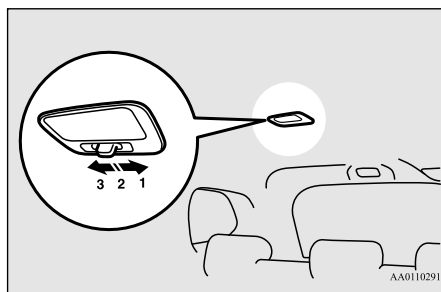

## 1- (ALLUMÉ)

Le plafonnier s'allume qu'une porte ou que le hayon soient ouverts ou fermés.

## 2- (●)

À chaque fois que vous ouvrez une porte ou le hayon, le plafonnier s'allume; lorsque vous refermez la porte ou le hayon, le plafonnier s'éteint au bout de 30 secondes environ. Toutefois, l'éclairage s'éteint immédiatement si:

- Vous fermez la porte et le hayon alors que le commutateur d'allumage est en position «ON» (marche) ou que le mode de fonctionnement est sur MARCHE.
- La porte du conducteur est fermée alors que le bouton de verrouillage est en position verrouillée, après avoir fermé toutes les autres portes.
- Vous fermez la porte et le hayon et utilisez la fonction de verrouillage électrique pour verrouiller les portes.
- L'émetteur de commande à distance du système de télé déverrouillage est utilisé pour verrouiller les portes.
- Sur les véhicules équipés de la clé F.A.S.T., vous verrouillez les portes et le hayon à l'aide de la clé F.A.S.T.

## REMARQUE

- Si vous démarrez le moteur à l'aide de la clé alors que les portes et le hayon sont fermés et retirez la clé, le plafonnier s'allume pendant 30 secondes environ, puis s'éteint.
- Si vous démarrez le moteur à l'aide de la clé F.A.S.T. alors que les portes et le hayon sont fermés et sélectionnez le mode de fonctionnement ARRÊT, le plafonnier s'allume pendant 30 secondes environ, puis s'éteint.
- Quand l'interrupteur du plafonnier est en position «ON» (marche), l'éclairage ne s'éteint pas même lorsque toutes les portes et le hayon sont fermés.
- Vous pouvez régler le délai d'extinction de l'éclairage. Pour les détails, contactez un concessionnaire agréé Mitsubishi Motors. Pour les véhicules équipés du système Multi-communication de Mitsubishi, les réglages peuvent être effectués à l'aide de l'écran. Pour plus de détails, veuillez vous reporter au manuel du propriétaire adéquat.

## 3- (ÉTEINT)

Le plafonnier reste éteint même si vous ouvrez ou fermez une porte ou le hayon.

## Éclairage de l'espace de chargement

N00526101186

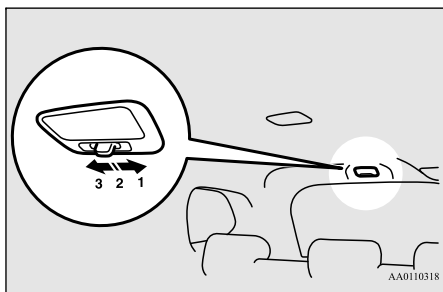

### 1- (ALLUMÉ)

L'éclairage de l'espace de chargement s'allume qu'une porte ou que le hayon soient ouverts ou fermés.

### 2- (●)

Si vous ouvrez le hayon, l'éclairage de l'espace de chargement s'allume; quand vous fermez le hayon, il s'éteint.

### 3- (ÉTEINT)

L'éclairage de l'espace de chargement reste éteint qu'une porte ou que le hayon soient ouverts ou fermés.

## Extinction automatique des lampes d'éclairage intérieur (plafonnier et autres lampes)

N00526301449

- Si vous laissez certains éclairages intérieurs allumés alors que le commutateur d'allumage est en position «LOCK» (verrouillage) et que le mode de fonctionnement est sur ARRÊT, ils s'éteignent automatiquement au bout de 30 minutes environ.
- Ils s'allument à nouveau lorsque vous tournez le commutateur d'allumage ou l'interrupteur du moteur, lorsque vous ouvrez ou fermez une porte ou le hayon ou lorsque vous utilisez le système de télé-déverrouillage ou la clé F.A.S.T.

## REMARQUE

- La fonction de désactivation automatique de l'éclairage intérieur peut être désactivée. Vous pouvez régler le délai d'extinction automatique de l'éclairage. Pour les détails, contactez un concessionnaire agréé Mitsubishi Motors. Pour les véhicules équipés du système Multi-communication de Mitsubishi, les réglages peuvent être effectués à l'aide de l'écran. Pour plus de détails, veuillez vous reporter au manuel du propriétaire adéquat.

## Espace de rangement

## Espace de rangement

N00526401567

## ! ATTENTION

- Ne laissez jamais de briquets, de canettes de boissons gazeuses ni de lunettes dans l'habitacle lorsque vous gardez votre véhicule dans un endroit exposé aux rayons chauds du soleil. La température à l'intérieur de l'habitacle y sera extrêmement chaude, ce qui peut entraîner l'ignition des briquets et autres éléments inflammables et l'explosion des canettes (y compris les canettes de bière). L'action de la chaleur peut aussi déformer ou craqueler les lentilles de lunettes en matière plastique ainsi que toute autre pièce des lunettes faite de plastique.
- Fermez les couvercles des espaces de rangement pendant la conduite. Faute de quoi, un couvercle ou le contenu de l'espace de rangement pourraient provoquer des blessures en cas de freinage brusque.

5

## REMARQUE

- Ne laissez pas d'objets de valeur dans les espaces de rangement lorsque vous quittez le véhicule.

## Espace de rangement

5

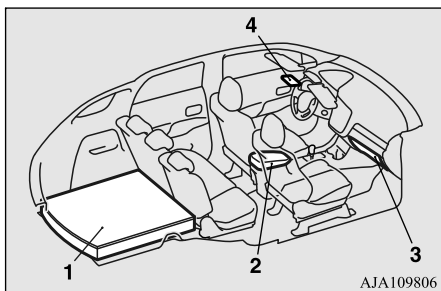

- 1- Compartiment de chargement de plancher
- 2- Compartiment de console du plancher
- 3- Boîte à gants
- 4- Support de lunettes de soleil (le cas échéant)

## Boîte à gants

N00551501298

### ⚠ AVERTISSEMENT

- Une boîte à gants ouverte présente un danger de blessures graves, voire mortelles, du passager avant en cas d'accident, même s'il porte sa ceinture de sécurité. Veuillez donc toujours garder la boîte à gants fermée lorsque vous conduisez.

Tirez le levier (A) pour ouvrir.

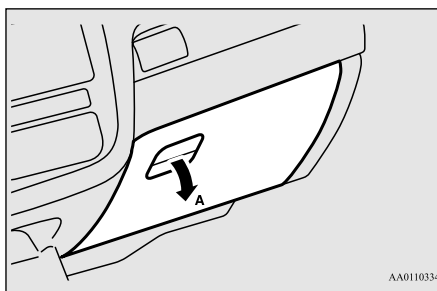

### 📖 REMARQUE

- Quand les feux sont allumés le commutateur d'éclairage à la position « $\text{☀}$ », « $\text{☞}$ » ou «AUTO», (véhicules équipés de la commande automatique d'éclairage), l'éclairage de la boîte à gants s'allume.

## Porte-carte

Il y a un porte-carte sur l'intérieur de la boîte à gants.

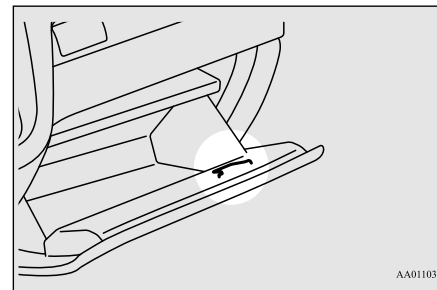



## Compartiment de console du plancher

N00551601244

Pour ouvrir le compartiment de console, soulevez la manette d'ouverture (A), puis relevez le couvercle.

Le compartiment de console du plancher peut aussi être utilisé comme accoudoir.

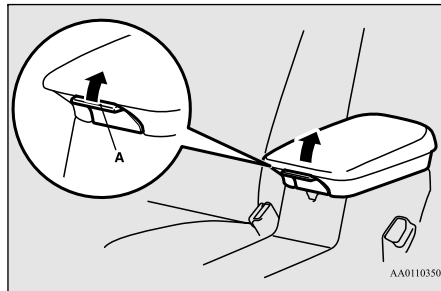

AA0110350

- C- Porte-stylo
- D- Vide-poche

### REMARQUE

- Le port USB se trouve dans le compartiment de console du plancher (le cas échéant). Pour plus de détails, reportez-vous à la section «Port USB», page 5-243.

## Compartiment de chargement de plancher

N00552301046

Il y a un compartiment de chargement de plancher en-dessous du plancher du compartiment de chargement.

Pour utiliser ce compartiment, soulevez le plancher du compartiment de chargement.

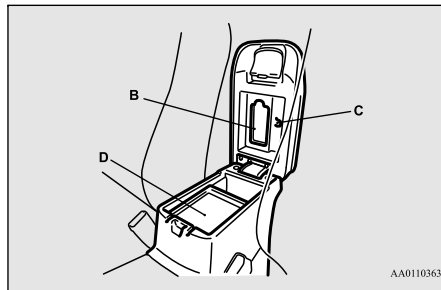

AA0110363

B- Porte-mouchoirs

## 5 personnes

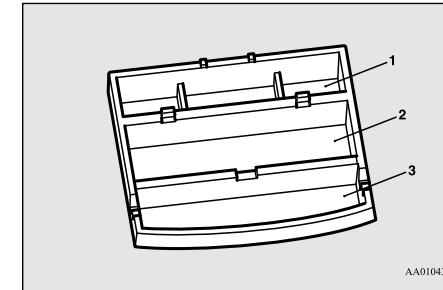

AA0104339

5

- 1- Compartiment de chargement de plancher (avant)
- 2- Compartiment de chargement de plancher (central)
- 3- Compartiment de chargement de plancher (arrière)

## Espace de rangement

Vous pouvez replier le plancher du compartiment de chargement comme indiqué (A).

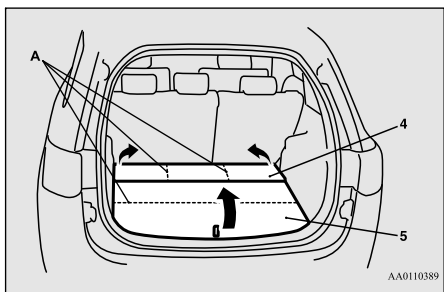

- 4- Plancher du compartiment de chargement (avant)
- 5- Plancher du compartiment de chargement (arrière)

### ■ Pour accéder au compartiment de chargement de plancher (avant)

1. Rabattez le second dossier vers l'avant. Reportez-vous à la section «Pour replier les sièges de la deuxième rangée», page 4-13.
2. Insérez votre main dans l'espace (B) et pliez le plancher comme indiqué sur l'illustration.

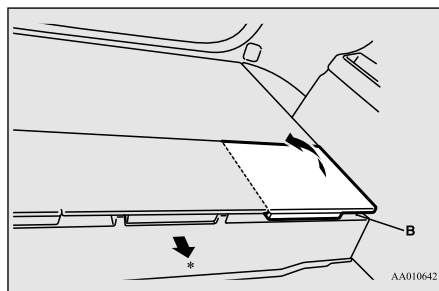

\*: Avant du véhicule

3. Pour accéder au centre du compartiment de chargement de plancher (avant), insérez votre main dans l'espace (C) et soulevez le plancher comme indiqué sur l'illustration.

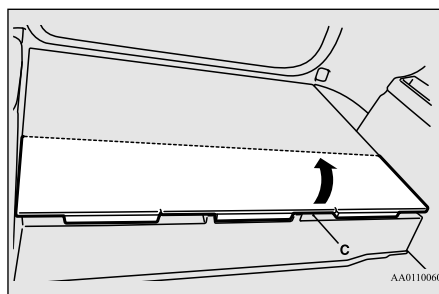

### ■ Pour accéder au compartiment de chargement de plancher (central)

1. Soulevez le plancher du compartiment de chargement (arrière) en tirant la sangle vers le haut (D).

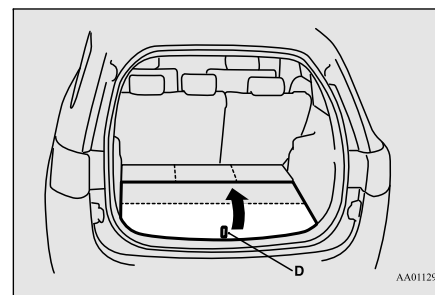

2. Insérez votre main dans l'espace (E) et soulevez le plancher comme indiqué sur l'illustration.

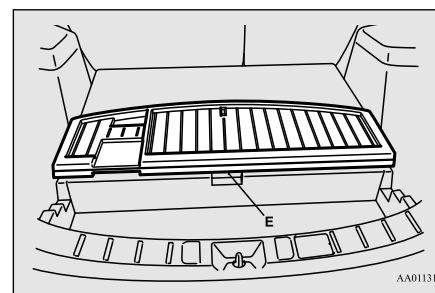

## Porte-gobelets

### 7 personnes

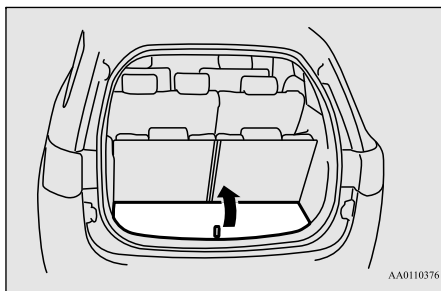

### ATTENTION

- Ne l'utilisez pas pour ranger des objets plus lourds que des lunettes de soleil typiques. Le cache du support risque de s'ouvrir accidentellement et provoquer des blessures lors de la chute des objets.

### REMARQUE

- Certains types de lunettes de soleil ne rentrent pas dans le support. Avant de les ranger, vérifiez leur forme pour être sûr qu'elles rentreront.

### Support de lunettes de soleil (le cas échéant)

N00502601073

Pour ouvrir, appuyez sur le couvercle.

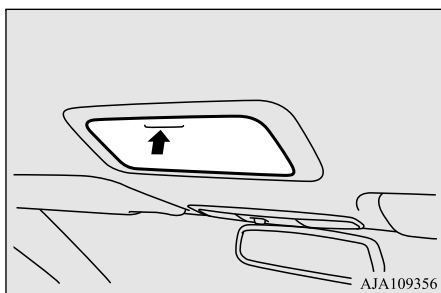

### Porte-gobelets

N00527301417

Le porte-gobelets a été conçu pour recevoir et immobiliser des tasses ou des canettes.

### Pour le siège avant

5

Le porte-gobelets se trouve devant la console du plancher.

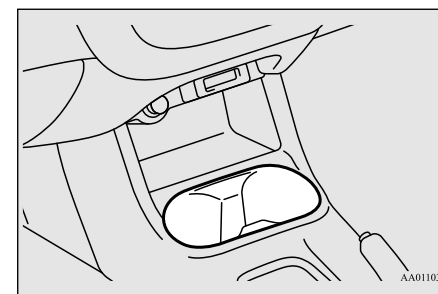

## Porte-bouteilles

### Pour le siège de la deuxième rangée

N00537001185

Ce porte-gobelet se trouve dans l'accoudoir du siège de deuxième rangée.

Abaissez l'accoudoir pour utiliser le porte-gobelet.

5

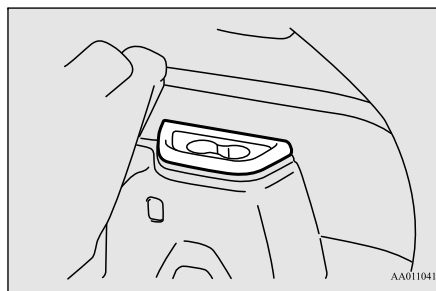
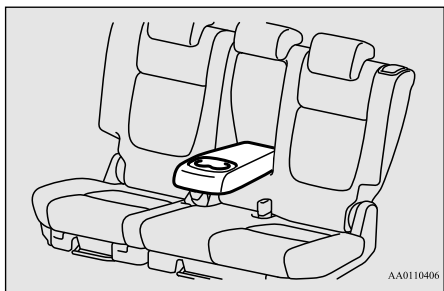

### Siège de troisième rangée

N00532401038

Le porte-gobelet se trouve du côté droit du siège de troisième rangée.

## Porte-bouteilles

N00527301420

### ATTENTION

- Boire pendant la conduite peut vous distraire et provoquer un accident.
- Les vibrations et les secousses pendant la conduite peuvent renverser les boissons. Attention aux brûlures pouvant être provoquées par des boissons chaudes.

Des porte-bouteilles ont été intégrés aux portes avant et arrière des deux côtés du véhicule.

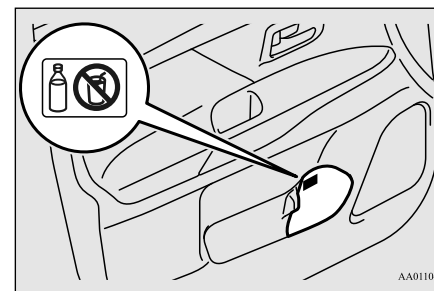

### REMARQUE

- Les porte-bouteilles ne sont pas conçus pour recevoir des tasses ou des canettes.

## Couvercle du compartiment de chargement (le cas échéant)

### REMARQUE

- Assurez-vous que tous les couvercles sont bien fermés quand vous rangez les boissons contenues dans des bouteilles en plastique etc.
- Il se peut que certaines boissons ne puissent pas être rangées, selon la taille et la forme des bouteilles en plastique, etc.

### Couvercle du compartiment de chargement (le cas échéant)

N00528301153

### AVERTISSEMENT

- Pour les véhicules équipés d'un siège de la troisième rangée, quand vous utilisez le siège de la troisième rangée, enlevez toujours le couvercle du compartiment de chargement pour éviter tout risque de blessures graves ou mortelles en cas d'accident.

### Utilisation

1. Tirez sur le couvercle à ressort et insérez-le dans les rainures de fixation (A) des deux côtés.

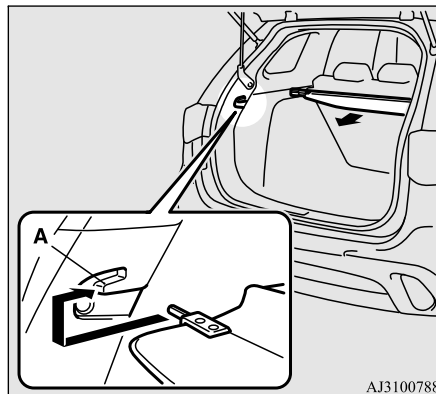

2. Enlevez le couvercle des rainures de fixation et le couvercle s'enroulera en position rétractée.

### REMARQUE

- Ne placez aucun objet sur le couvercle du compartiment de chargement.

### Pour changer la position

Il existe 2 orifices de montage (B) pour le couvercle du compartiment de chargement.

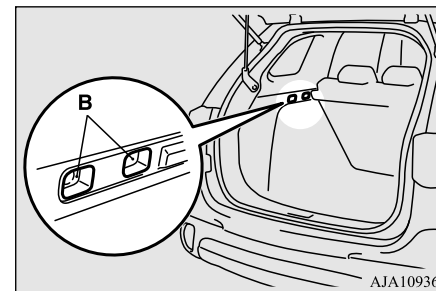

5

1. Déplacez un des coulisseaux (C) vers l'intérieur du véhicule, et placez la partie qui dépasse (D) dans l'orifice de montage que vous souhaitez utiliser. Déplacez le coulisseau opposé de la même manière.

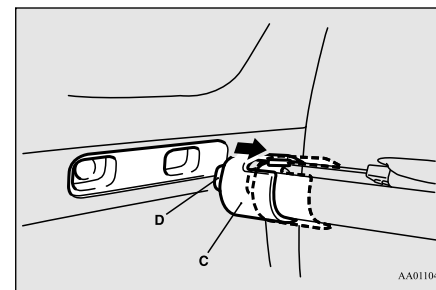

## Couvercle du compartiment de chargement (le cas échéant)

- Après avoir changé la position, secouez doucement l'ensemble du couvercle du compartiment de chargement pour vous assurer qu'il est fermement attaché.

### REMARQUE

- Si le siège de la deuxième rangée touche le couvercle du compartiment de chargement, déplacez le couvercle du compartiment de chargement vers l'arrière. Le couvercle du compartiment de chargement pourrait être endommagé si celui-ci supporte le dossier des sièges de la deuxième rangée.

5

### Pour retirer

- Enroulez le couvercle du compartiment de chargement.
- Déplacez un des coulisseaux (C) vers l'intérieur du véhicule et soulevez-le pour enlever le couvercle du compartiment de chargement.

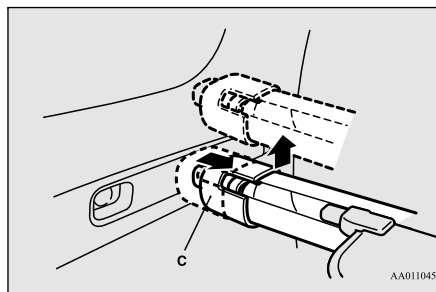

### Remise en place

Pour réinstaller le couvercle du compartiment de chargement, veuillez suivre la procédure inverse de celle de dépose. Secouez doucement l'ensemble du couvercle du compartiment de chargement après l'avoir installé afin de vous assurer qu'il soit bien retenu.

### Pour ranger (le cas échéant)

Vous pouvez ranger le couvercle à l'endroit indiqué lorsqu'il n'est pas utilisé. Soulevez le plancher du compartiment de chargement et rangez le couvercle.

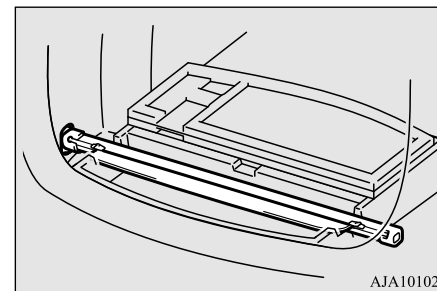

### REMARQUE

- Sur les véhicules équipés du système audio de qualité supérieure, il n'est pas possible de ranger le couvercle à cet endroit.

## Poignées de maintien

N00559001084

Les poignées de maintien (situées au dessus des portes sur la garniture) n'ont pas été conçues pour supporter le poids du corps. Elles ont été conçues pour être utilisées en position assise dans le véhicule.

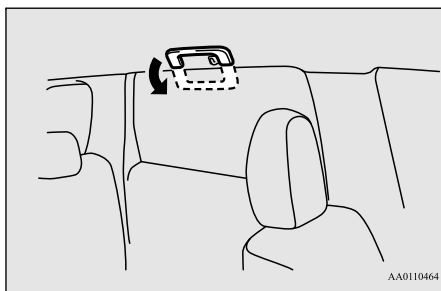

AA0110464

### ⚠ ATTENTION

- N'utilisez pas les poignées de maintien pour rentrer ou sortir du véhicule. Les poignées de maintien pourraient se détacher et provoquer votre chute.

## Patères

N00553601163

Une patère a été prévue sur la poignée de maintien du siège de la deuxième rangée.

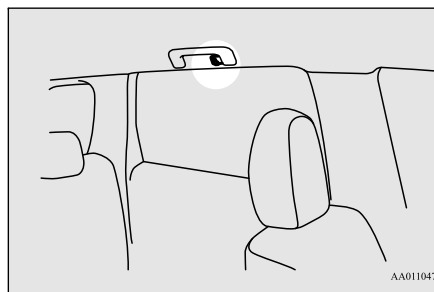

AA0110477

### ⚠ AVERTISSEMENT

- N'accrochez pas de cintre ni d'objet lourd ou pointu à la patère. Si le coussin de sécurité gonflable rideau se déploie, cet objet pourrait être projeté violemment et pourrait empêcher le bon déploiement du coussin de sécurité gonflable. Accrochez les vêtements directement à la patère (sans cintre). Assurez-vous que les poches des vêtements que vous suspendez ne contiennent pas d'objets lourds ou pointus.

## Crochets d'arrimage

N00528501269

Des crochets équipent les côtés du compartiment à bagages afin de permettre d'arrimer les bagages.

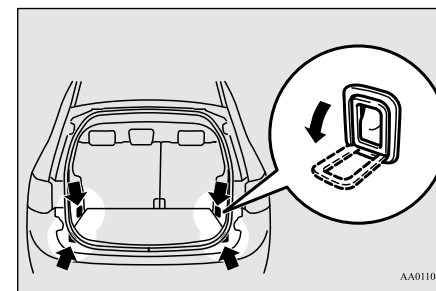

AA0110480

5

### ⚠ ATTENTION

- N'empilez pas les bagages plus haut que le sommet du dossier de siège. Assurez-vous que les bagages soient bien attachés. Une vision restreinte ou des objets projetés dans l'habitacle pendant un freinage brusque peuvent provoquer un accident grave.

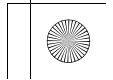
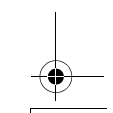
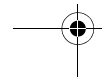
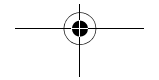
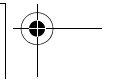
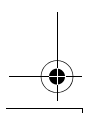
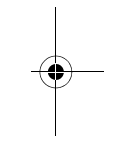
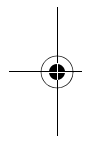
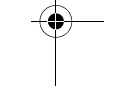
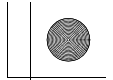
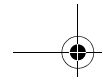
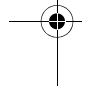
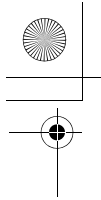

Horizontal dashed lines for writing or printing.



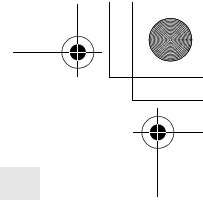
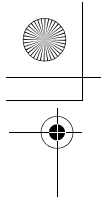

# Sécurité de conduite

Précautions en conduisant .....	6-2
Économie de carburant .....	6-2
Conduite, alcool et drogues .....	6-2
Tapis de sol .....	6-3
Préparation du véhicule avant la conduite .....	6-4
Techniques de conduite en sécurité .....	6-5
Conduite par temps froid .....	6-5
Freinage .....	6-5
Stationnement .....	6-6
Renseignements relatifs à la charge du véhicule .....	6-7
Chargements .....	6-11
Attelage d'une remorque .....	6-13

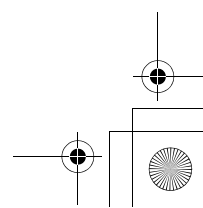
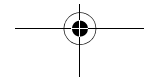
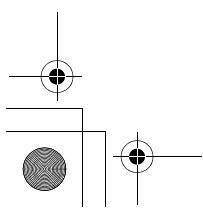
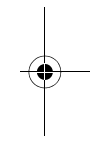
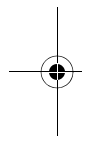

## Précautions en conduisant

### Précautions en conduisant

N00629300053

#### ⚠ AVERTISSEMENT

- Les véhicules utilitaires présentent un risque de faire des tonneaux considérablement plus élevé que les autres types de véhicules. Évitez les manœuvres brusques et la vitesse excessive. Attachez-vous toujours.

6

Le dégagement entre le sol et un véhicule utilitaire est plus grand et la voie d'un véhicule utilitaire est plus étroite, ce qui lui permet d'évoluer dans une grande variété de situations sur route sans revêtement. En raison de la distance plus élevée entre le sol et le véhicule, celui-ci a un centre de gravité plus élevé. Il se comporte donc différemment des véhicules ordinaires sur route goudronnée. Ces véhicules n'ont pas été conçus pour être conduits ou prendre les virages à la même vitesse sur la chaussée que les véhicules à deux roues motrices conventionnels. De même, les voitures de sport n'ont pas été conçues pour offrir de bonnes performances sur route sans revêtement.

Conduisez toujours le véhicule prudemment. Évitez de conduire le véhicule en faisant des virages ou des manœuvres brusques. Tout comme pour les autres types de véhicules, si vous ne conduisez pas celui-ci correctement,

il pourrait en résulter une perte de contrôle ou le véhicule risque de capoter.

Lors d'un capotage, une personne qui n'est pas attachée a un risque plus élevé de mourir qu'une personne qui porte sa ceinture de sécurité. Avant de démarrer le véhicule, assurez-vous d'avoir bouclé votre ceinture de sécurité et veillez à ce que tous les passagers la portent également (les enfants doivent être assis sur le siège arrière et attachés dans un système de retenue approprié).

### Économie de carburant

N00628801191

L'économie de carburant dépend de plusieurs facteurs. Vos habitudes de conduite peuvent avoir un impact important sur votre consommation de carburant. Plusieurs recommandations vous permettant de réaliser de meilleures économies de carburant sont données ci-dessous.

- Lorsque vous accélérez depuis l'arrêt, accélérez toujours lentement et sans à-coups.
- Lorsque le véhicule est stationné, même pour une courte période, ne faites pas tourner le moteur au ralenti. Éteignez-le.
- Planifiez vos déplacements de façon à ne pas faire d'arrêts inutiles.
- Gardez vos pneus gonflés selon la pression recommandée.

- Lorsque vous conduisez un véhicule à 4 roues motrices sur l'autoroute ou sur des routes améliorées sèches, configurez le mode de traction sur «4WD ECO» (4 roues motrices économiques), sur «4WD AUTO» (4 roues motrices contrôlées électroniquement), sur «AWC ECO» ou sur «NORMAL» (S-AWC).
- Lorsque vous conduisez sur une autoroute, gardez une vitesse d'environ 80 km/h (50 mi/h) si la circulation, les conditions de la route et la température le permettent.
- Assurez-vous que le filtre à air est propre et que les changements d'huile sont faits selon les recommandations du manuel.
- Réalisez régulièrement l'entretien du véhicule. Un moteur mal entretenu consomme plus de carburant et entraîne des coûts.
- Ne surchargez jamais votre véhicule.

### Conduite, alcool et drogues

N00628900049

La conduite en état d'ébriété est une des causes les plus fréquentes d'accidents. Votre aptitude à conduire peut être fortement diminuée, même lorsque votre taux d'alcool dans le sang reste passablement inférieur à la limite autorisée. Si vous buvez, ne conduisez pas. Faites-vous emmener par un conducteur désigné qui ne boit pas, appelez un taxi, un

## 6-2 Sécurité de conduite

ami, ou utilisez les transports publics. Boire un café ou prendre une douche froide ne suffit pas à vous rendre sobre.

De même, la prise de médicaments d'ordonnance et de médicaments sans ordonnance affecte votre vivacité d'esprit, votre perception et votre temps de réaction. Consultez votre médecin ou votre pharmacien avant de conduire sous l'influence d'un médicament.

### ⚠ AVERTISSEMENT

- **SI VOUS BUVEZ, NE CONDUISEZ PAS.** Votre perception des choses est moins précise, vos réflexes sont plus lents et votre jugement est altéré.

## Tapis de sol

N00628600033

Le tapis de sol d'origine fourni avec votre véhicule a été spécifiquement conçu pour votre véhicule.

Placez toujours le tapis de sol correctement et veillez à ce qu'il ne gêne pas l'actionnement des pédales. Utilisez toujours l'attache de retenue située sur le plancher côté conducteur pour fixer le tapis de sol. L'utilisation de cette attache permet d'empêcher que le tapis de sol ne se déplace vers l'avant et ne vienne gêner l'actionnement des pédales. Pour empêcher que le tapis de sol ne se déplace vers l'avant et ne vienne gêner l'actionnement des

pédales, nous recommandons d'utiliser les tapis de sol d'origine Mitsubishi.

## Pour installer le tapis de sol

N00628700050

1. Placez le tapis de sol de façon à ce qu'il s'adapte à la forme du plancher.
2. Alignez le tapis de sol sur les orifices de montage au-dessus des clips de retenue.
3. Fixez le tapis de sol à l'aide des clips de retenue.

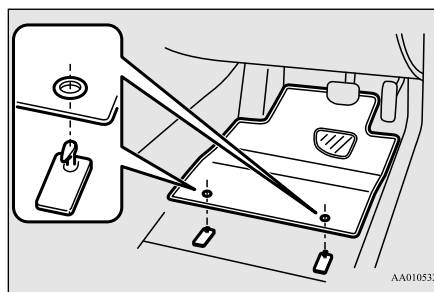

### 📖 REMARQUE

- La forme du tapis et le nombre de clips de retenue peuvent varier en fonction du modèle de véhicule.

## ⚠ AVERTISSEMENT

- Si la taille du tapis n'est pas appropriée ou si le tapis n'est pas installé correctement, celui-ci peut gêner la commande des pédales et provoquer un accident ou engendrer des blessures en raison d'une accélération non souhaitée et/ou de distances d'arrêt accrues. Veillez toujours à ce que le tapis de sol ne gêne pas la pédale d'accélérateur ou de freinage.
- Veillez toujours à attacher le tapis de sol côté conducteur à l'aide du clip de retenue.
- Posez toujours le tapis de sol en orientant la face correcte vers le bas.
- N'installez jamais un deuxième tapis de sol sur ou dessous un tapis de sol existant.
- N'utilisez pas un tapis de sol conçu pour un autre modèle de véhicule même s'il s'agit d'un tapis de sol d'origine Mitsubishi.
- Avant de conduire, effectuez les vérifications suivantes:
  - Vérifiez régulièrement que le tapis de sol est correctement fixé à l'aide des clips de retenue.
- Si vous retirez le tapis de sol lorsque vous nettoyez votre véhicule ou pour toute autre raison, vérifiez toujours la disposition du tapis une fois réinstallé.
- Lorsque le véhicule est à l'arrêt et que le moteur est coupé, vérifiez que le tapis de sol ne gêne pas les pédales en appuyant complètement dessus.

## Préparation du véhicule avant la conduite

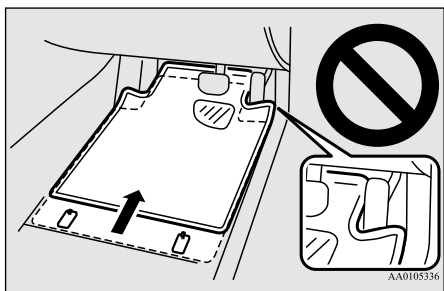

6

### Préparation du véhicule avant la conduite

N00629001709

Pour bénéficier d'une conduite plus sûre et plaisante, vérifiez toujours ce qui suit:

#### Sièges et ceintures de sécurité

- Avant de démarrer, assurez-vous que vous et tous vos passagers êtes assis correctement et portez vos ceintures de sécurité (et les enfants assis à l'arrière dans un système de retenue approprié) et assurez-vous que toutes les portes et le hayon soient verrouillés.

- Reculez le siège du conducteur le plus possible, tout en vous assurant de conserver une bonne visibilité et un bon contrôle du volant de direction, des freins, de l'accélérateur et des commandes. Vérifiez les témoins du tableau de bord et de l'affichage multi-information pour déceler d'éventuels problèmes.
- Le siège du passager avant doit aussi être reculé le plus loin possible.
- Vérifiez que les bébés et les jeunes enfants sont correctement retenus conformément à la législation et à la réglementation en vigueur.

#### Dégivreurs

Vérifiez-les en sélectionnant le mode de dégivrage et en réglant une soufflerie puissante. Vous devriez pouvoir sentir l'air souffler contre le pare-brise.

Reportez-vous à la section «Dégivrage ou désembuage (pare-brise, glaces de porte)», page 7-13

#### Pneus

Vérifiez tous les pneus pour déceler toute usure importante de la bande ou usure inégale des motifs. Vérifiez s'il y a de la roche, des clous, de la vitre ou d'autres objets coincés

dans la bande de roulement. Vérifiez s'il y a des coupures sur les bandes ou des fissures sur les flancs. Vérifiez si les écrous des roues sont serrés et vérifiez les pneus (y compris le pneu de secours) pour s'assurer que la pression est appropriée. Remplacez vos pneus avant qu'ils ne soient trop usés.

Étant donné que votre véhicule est équipé d'un système de surveillance de la pression des pneus, un risque d'endommager les capteurs de pression de gonflage des pneus existe lors du remplacement des pneus sur la jante. Le remplacement doit être fait uniquement par un concessionnaire agréé Mitsubishi Motors.

#### Éclairage

Demandez à quelqu'un de vérifier l'éclairage pendant que vous allumez et éteignez tous les feux extérieurs. Vérifiez également les clignotants et le témoin des feux de route sur le tableau de bord.

#### Fuites de liquide

Vérifiez le sol sous le véhicule après qu'il a stationné pour la nuit pour déceler toute fuite de carburant, d'eau, d'huile ou autres. Assurez-vous que tous les niveaux d'huile sont corrects. De plus, si vous sentez une odeur de

carburant, essayez de savoir d'où elle vient et réglez le problème.

## Techniques de conduite en sécurité

N00629201134

Malgré l'équipement de sécurité du véhicule et votre conduite sécuritaire, il n'est pas garanti que vous puissiez éviter un accident ou des blessures. Cependant, si vous faites attention à ce qui suit, il vous sera possible de mieux vous protéger ainsi que vos passagers:

- Conduisez sur la défensive. Prenez conscience de la circulation, des conditions des routes et climatiques. Laissez une distance de freinage suffisante entre votre véhicule et le véhicule vous précédant.
- Avant de changer de voie, contrôlez vos rétroviseurs, vérifiez les angles morts et utilisez vos clignotants.
- En conduisant, observez le comportement des autres conducteurs, des cyclistes et des piétons.
- Suivez toujours les lois et règles en vigueur. Soyez un conducteur courtois et faites preuve de vigilance. Laissez suffisamment d'espace au cas où vous devriez freiner brusquement.

- Si vous prévoyez de conduire dans un autre pays, veillez à suivre les lois en vigueur et assurez-vous de pouvoir utiliser le carburant approprié.

## Conduite par temps froid

N00629400445

- Vérifiez la batterie. En même temps, vérifiez les bornes et le câblage. Par temps extrêmement froid, la batterie ne sera pas aussi puissante. De plus, la batterie peut perdre de sa puissance, car elle est plus sollicitée lors du démarrage et de la conduite par temps froid. Avant de conduire le véhicule, vérifiez si le moteur tourne à la vitesse normale et si les phares sont aussi lumineux que d'habitude. Chargez ou remplacez la batterie au besoin. Par grand froid, il est possible qu'une batterie très faible gèle.

### AVERTISSEMENT

- **La batterie produit de l'hydrogène, qui est un gaz explosif. Toute étincelle ou flamme peut provoquer l'explosion de la batterie, ce qui risque d'entraîner des blessures graves, voire mortelles. Portez toujours des gants de protection et un masque lorsque vous manipulez une batterie, ou réservez cette tâche pour un mécanicien qualifié.**

## Techniques de conduite en sécurité

- Faites suffisamment chauffer le moteur. Après avoir démarré, attendez un moment pour que l'huile ait le temps de se répartir dans tous les cylindres et de réchauffer le moteur. Conduisez ensuite votre véhicule lentement. Conduisez d'abord à vitesse réduite pour que l'huile de la boîte-pont, celle de la boîte de transfert et celle de l'essieu arrière aient le temps d'atteindre tous les points de graissage.
- Vérifiez l'antigel à moteur. S'il manque du liquide de refroidissement à cause d'une fuite ou de la surchauffe du moteur, ajoutez du Super Long Life Coolant Premium d'origine Mitsubishi Motors ou équivalent. Veuillez lire cette section conjointement avec la section «Liquide de refroidissement du moteur» page 9-10.

6

### AVERTISSEMENT

- **N'ouvrez jamais le bouchon du radiateur lorsque le radiateur est chaud. Vous risquez d'être grièvement brûlé.**

## Freinage

N00629501528

Toutes les pièces du système de freinage sont essentielles à la sécurité. Veillez à faire entretenir votre véhicule régulièrement chez un

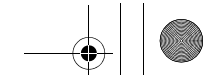

## Stationnement

concessionnaire agréé Mitsubishi Motors ou un atelier de réparation de votre choix, conformément aux instructions figurant dans le «MANUEL DE GARANTIE/D'ENTRETIEN».

### Lorsque les freins sont mouillés

**6**

Vérifiez le circuit de freinage en conduisant lentement immédiatement après avoir démarré, en particulier lorsque les freins sont mouillés, afin de vous assurer qu'ils fonctionnent normalement.

Une fine pellicule d'eau peut en effet se former sur les disques de frein et nuire au freinage normal si vous avez circulé pendant une grosse averse, si vous avez roulé dans de grosses flaques d'eau ou si vous avez lavé votre voiture. Dans ce cas, asséchez les freins en conduisant lentement tout en enfonçant légèrement la pédale de frein.

### Lorsque vous conduisez par temps froid

Sur des chaussées enneigées, de la glace peut se former sur le système de freinage, rendant les freins moins efficaces. Lorsque vous conduisez dans de telles conditions, portez une attention particulière aux véhicules qui vous précèdent et qui vous suivent, ainsi qu'à

6-6 Sécurité de conduite

l'état du revêtement de la chaussée. De temps à autre, appuyez légèrement sur la pédale de freinage et vérifiez l'efficacité des freins.

### Lorsque vous descendez une pente

Il est important de profiter du freinage moteur en rétrogradant lorsque vous descendez une pente raide, afin d'éviter que les freins ne surchauffent.

## Stationnement

N00629601330

### Stationnement en pente

Lorsque vous garez votre véhicule dans une pente, serrez le frein de stationnement, braquez les roues avant vers la bordure si vous êtes dans une descente et dans l'autre sens si vous êtes dans une côte.

Au besoin, glissez des cales sous les roues.

Assurez-vous que le frein de stationnement est bien serré lorsque vous garez votre véhicule et que le levier sélecteur se trouve à la position «P» (stationnement).

Lorsque vous stationnez votre véhicule en pente, il est important de serrer le frein de stationnement avant de mettre le levier sélecteur

à la position «P» (stationnement). Vous évitez ainsi d'appliquer une charge sur la boîte-pont avec le frein de stationnement. Lorsque cela se produit, il est difficile de sortir le levier sélecteur de la position «P» (stationnement).

### Stationnement avec le moteur en marche

Ne laissez jamais tourner le moteur si vous devez vous arrêter un moment pour vous reposer. De plus, veillez à ne pas laisser tourner le moteur si le véhicule se trouve dans un endroit clos ou mal ventilé.

## AVERTISSEMENT

- Si vous laissez le moteur tourner, vous risquez des blessures ou même la mort en déplaçant accidentellement le levier sélecteur ou en inhalant les gaz toxiques d'échappement ayant pu s'introduire dans l'habitacle.

### Lieu de stationnement

Votre pare-chocs avant peut être endommagé si vous le raclez sur des bordures ou sur des blocs d'arrêt de stationnement. Faites attention lorsque vous roulez dans des côtes et des

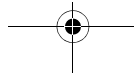

descentes abruptes où votre pare-chocs peut racler la route.

### **⚠ AVERTISSEMENT**

- **Ne stationnez pas votre véhicule dans des endroits où des matières combustibles, telles que de l'herbe ou des feuilles sèches, sont susceptibles d'entrer en contact avec le gaz d'échappement brûlant car un incendie pourrait s'ensuivre.**

### **Lorsque vous quittez le véhicule**

Retirez toujours la clé du commutateur d'allumage et verrouillez toutes les portes et le hayon lorsque vous quittez votre véhicule. Dans la mesure du possible, gardez votre voiture dans un endroit bien éclairé.

### **Ne pas maintenir le volant de direction tourné à fond pendant un laps de temps long.**

L'effort à fournir pour tourner le volant de direction risque d'être plus important. Reportez-vous à la section «Système de direction assistée à commande électrique (EPS)», page 5-106.

### **Renseignements relatifs à la charge du véhicule**

N00629900352

Il est essentiel de connaître la charge que votre véhicule peut transporter. Cette charge est appelée capacité de chargement du véhicule et elle inclut le poids de tous les occupants, de la charge (y compris la charge sur le toit), les options installées a posteriori et le poids de la flèche d'attelage de la remorque, si vous en tirez une. La plaque d'information sur les pneus et la capacité de charge située sur le seuil de la porte du conducteur de votre véhicule indique la charge que le véhicule peut transporter.

### **⚠ AVERTISSEMENT**

- **Ne surchargez jamais votre véhicule. Une surcharge peut endommager votre véhicule, nuire aux performances de votre véhicule, y compris à sa maniabilité et au freinage, causer la défaillance d'un pneu et entraîner un accident.**

Il est important de connaître la signification des termes suivants avant de charger le véhicule:

### Renseignements relatifs à la charge du véhicule

- Charge maximale du véhicule sur le pneu: charge sur un pneu individuel, déterminée en distribuant le poids maximal du véhicule chargé sur chaque essieu puis en divisant par deux.
- Charge normale du véhicule sur le pneu: charge d'un pneu individuel, déterminée en distribuant le poids à vide, le poids des accessoires et le poids normal des occupants sur chaque essieu puis en divisant par deux.
- Poids maximal du véhicule chargé: il s'agit de la somme des éléments suivants:
  - (a) poids à vide;
  - (b) poids des accessoires;
  - (c) capacité de chargement; et
  - (d) poids des options de série.
- Poids à vide: poids d'un véhicule motorisé pourvu d'équipement standard. Ce poids comprend la contenance maximale en carburant, en huile et en liquide de refroidissement.
- Poids des accessoires: poids combiné (en plus des éléments standards remplaçables) de la boîte de vitesses automatique, de la direction assistée, des freins assistés, des vitres électriques, des sièges à commande électrique, de la radio et du chauffage, pour autant que ces éléments soient disponibles en tant qu'équipement de série (qu'ils soient installés ou pas).

6

Renseignements relatifs à la charge du véhicule

- Capacité de chargement: somme de la charge nominale, de la charge des bagages et du résultat de la multiplication de 68 kg (150 lb)\* par le nombre désigné de places assises dans le véhicule.
- Poids des options de série: poids combiné des options régulières de série installées pesant 2,3 kg (5 lb) de plus que les éléments standards qu'elles remplacent, et qui n'ont pas été considérées précédemment dans le poids à vide ni dans le poids des accessoires; on inclut entre autres les freins pour conditions de service extrêmes, les stabilisateurs de conduite, une galerie de toit, une batterie de grande capacité et une garniture spéciale.
- Poids normal des occupants: 68 kg (150 lb)\* multipliés par le nombre d'occupants spécifiés (3 dans le cas de votre véhicule)
- Répartition des occupants: La répartition des occupants dans l'habitacle (pour votre véhicule, la répartition est de 2 à l'avant et 1 dans le siège de deuxième rangée)

\*:68 kg (150 lb) est le poids d'une personne, selon la législation des É.-U et du Canada.

**Plaque d'information sur les pneus et la capacité de charge**

N00630101407

La plaque d'information sur les pneus et la capacité de charge est apposée sur le seuil intérieur de la porte côté conducteur.

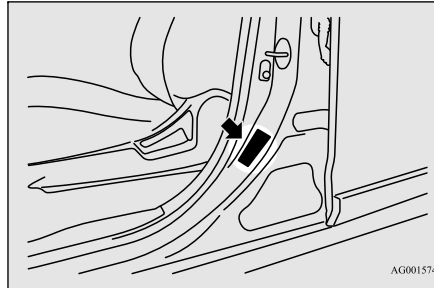

AG0015743

Cette plaque indique le nombre maximum d'occupants permis dans le véhicule ainsi que le «poids combiné des passagers et de la charge» (A), appelé la capacité de chargement du véhicule. Le poids des options non installées en usine, ainsi que le poids de la flèche d'une remorque et la charge sur le toit sont inclus dans la définition de «charge» lorsque l'on détermine la capacité de chargement du véhicule. Cette plaque indique également la taille et la pression de gonflage recommandées pour les pneus d'équipement d'origine du véhicule. Pour plus d'informa-

tions, reportez-vous à la rubrique «Pneus», page 9-17.

Type 1

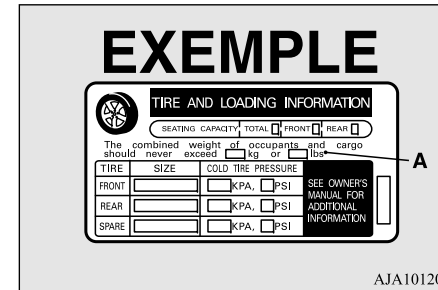

AJA101204

Type 2

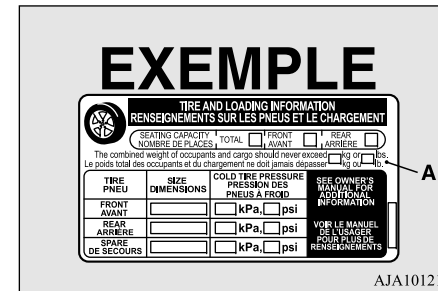

AJA101217



### Étapes servant à déterminer la charge limite adéquate

N00630201222

1. Repérez l'énoncé «The combined weight of occupants and cargo should never exceed XXX kg or XXX lbs.» (Le poids combiné des passagers et de la charge ne devra jamais dépasser XXX kg ou XXX lbs.) sur la plaque d'information du véhicule.
2. Déterminez le poids combiné du conducteur et des passagers qui prennent place dans le véhicule.
3. Soustrayez le poids combiné du conducteur et des passagers de XXX kg ou de XXX lbs.
4. La valeur qui en résulte équivaut à la capacité de charge maximale disponible pour le chargement et les bagages. Par exemple, si la quantité «XXX» est égale à 1 400 lb. et qu'il y aura cinq passagers de 150 lbs. dans votre véhicule, la charge disponible et la charge des bagages est de 650 lb. (1 400 - 750 (5 x 150) = 650 lbs.)
5. Déterminez le poids combiné des bagages et du chargement du véhicule. Par mesure de sécurité, le poids ne peut pas excéder la capacité de charge disponible pour le chargement et les bagages calculée à l'étape 4.
6. Si votre véhicule tracte une remorque, la charge de votre remorque doit être transférée à votre véhicule. Veuillez consulter ce manuel pour déterminer la façon dont ceci réduit la capacité de charge disponible pour le chargement et les bagages de votre véhicule.

## Renseignements relatifs à la charge du véhicule

### REMARQUE

- Le tableau suivant fournit des informations sur le calcul des capacités totales de charge, de chargement/bagages et de remorquage de votre véhicule en fonction de diverses configurations de sièges ainsi que du nombre et du poids des occupants. Ce tableau est utilisé à titre d'exemple. Il est possible qu'il ne corresponde pas exactement à la capacité de charge et au nombre d'occupants de votre véhicule.
- Pour les exemples suivants, le poids combiné des occupants et de la charge ne doit jamais excéder 392 kg (865 lb).

6

Occupants			Poids combiné des occupants et du chargement inscrit sur la plaque du pneu	MOINS	le poids combiné des occupants	=	Poids de la flèche de remorque et du chargement/bagages DISPONIBLE
TOTAL	AVANT	ARRIÈRE					
<b>EXEMPLE 1</b>							
5	2	3	392kg (865 lb)	moins	Occupant 1: 91kg (200 lb) Occupant 2: 59kg (130 lb) Occupant 3: 73kg (160 lb) Occupant 4: 45kg (100 lb) Occupant 5: 36kg (80 lb) POIDS TOTAL: 304kg (670 lb)	=	88kg (195 lb)
					304kg (670 lb)		
<b>EXEMPLE 2</b>							
3	2	1	392kg (865 lb)	moins	Occupant 1: 95kg (210 lb) Occupant 2: 82kg (180 lb) Occupant 3: 68kg (150 lb) POIDS TOTAL: 245kg (540 lb)	=	147kg (325 lb)
					245kg (540 lb)		
<b>EXEMPLE 3</b>							
2	2	0	392kg (865 lb)	moins	Occupant 1: 91kg (200 lb) Occupant 2: 91kg (200 lb) POIDS TOTAL: 182kg (400 lb)	=	210kg (465 lb)
					182kg (400 lb)		

AJM100096

- Ne dépassez pas les poids nominaux bruts sur les essieux avant et arrière (PNBE) pour un véhicule à pleine charge. Pour de plus amples renseignements sur les poids nominaux bruts sur l'essieu du véhicule, le chargement du véhicule et l'attelage d'une remorque, reportez-vous à la section «Caractéristiques techniques» du présent manuel.

## Chargements

N00629700435

### Précautions pour le chargement de l'espace utilitaire

N00630301092

Pour déterminer la capacité de chargement de l'espace utilitaire de votre véhicule, soustrayez le poids de tous les occupants du véhicule de la capacité de chargement de votre véhicule. Pour plus d'informations, au besoin, reportez-vous à la section «Étapes servant à déterminer la charge limite adéquate» à la page 6-9.

N'UTILISEZ PAS les données de poids nominal brut du véhicule et de poids nominal brut sur l'essieu recommandées sur l'étiquette de certification de sécurité située sur le seuil intérieur de la porte du conducteur comme guide pour le poids des passagers et/ou le poids de charge. (Sauf pour les véhicules vendus au Mexique)

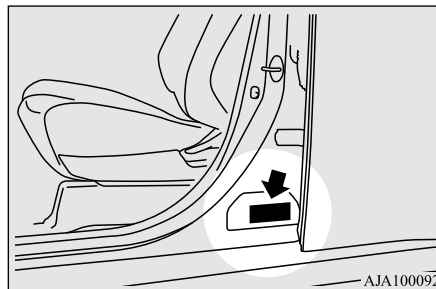

AJA100092

### AVERTISSEMENT

- Pour réduire les risques de blessures graves ou mortelles, les poids combinés du conducteur, des passagers et du chargement de l'espace utilitaire ne peuvent jamais excéder la capacité de chargement du véhicule.
  - Le dépassement de la capacité de chargement du véhicule modifie négativement le comportement du véhicule, y compris la maniabilité et le freinage, et peut entraîner un accident.
  - Ne transportez pas de charge ou de bagage dépassant le sommet du dossier de siège. Assurez-vous que la charge ou les bagages ne bougent pas lorsque le véhicule se déplace.
- Si votre vue arrière est bloquée ou la charge du véhicule est propulsée dans l'habitacle lors d'un freinage brusque, cela peut causer un accident ou des blessures graves, voire mortelles.

### AVERTISSEMENT

- Mettez les charges ou les bagages lourds dans le compartiment de chargement de votre véhicule. Tentez de répartir le poids de façon équilibrée.

### Chargement du toit

N00630401123

6

### AVERTISSEMENT

- Tout poids placé sur le toit du véhicule remonte le centre de gravité du véhicule et nuit à sa tenue de route. En conséquence, toute erreur de conduite ou toute manœuvre d'urgence peut mener à une perte de contrôle et provoquer un accident. Conduisez lentement et évitez les manœuvres excessives comme des freinages brusques ou des changements de direction soudains.
- Veillez à ce que le poids des bagages et de la galerie sur le toit ne dépasse pas la charge maximale sur le toit de 50 kg (110 lb). Si vous dépassez la charge maximale sur le toit, ceci pourrait endommager le véhicule ou provoquer un accident.
- Le poids total de tous les occupants et des bagages, y compris la charge sur le toit, ne doit pas dépasser la capacité de chargement du véhicule. Pour plus d'information, reportez-vous à la section «Plaque d'information sur les pneus et la capacité de charge», page 11-3

## Chargements

### ⚠ AVERTISSEMENT

- La charge au toit se détermine en ajoutant le poids de la galerie et le poids des bagages placés sur la galerie.
- Pour plus d'informations, reportez-vous à la rubrique «Charge maximale sur le toit» à la page 11-5.

### 📖 REMARQUE

- Pour éviter les bruits de vent ou l'augmentation de la consommation en carburant, enlevez la galerie quand vous ne l'utilisez pas.
- Avant d'utiliser une station de lavage automatique, demandez au préposé si la galerie doit être enlevée.

6

### ⚠ ATTENTION

- Ne chargez pas les bagages directement sur le toit. Utilisez une galerie qui s'adapte correctement à votre véhicule.  
Pour l'installation, reportez-vous au manuel d'instructions fourni avec la galerie de toit.
- Placez les bagages sur la galerie de telle sorte à en distribuer le poids de façon égale, en plaçant les éléments les plus lourds au fond. Ne chargez pas d'éléments plus larges que la galerie de toit.
- Avant de conduire et après avoir effectué une courte distance, vérifiez toujours la charge pour vous assurer que celle-ci soit bien attachée à la galerie.  
Arrêtez le véhicule régulièrement et vérifiez si la charge est toujours bien attachée. Si la charge n'est pas bien attachée, celle-ci pourrait tomber du véhicule et l'endommager, endommager un autre véhicule ou provoquer un danger pour les autres.

### Cache de support de montage de galerie (le cas échéant)

N00630601112

Lorsque vous installez une galerie, utilisez les supports fournis à cet effet.  
Les supports se situent en dessous de chaque cache.

### Dépose des caches

1. Faites glisser chaque cache (A) vers l'avant du véhicule.
2. Soulevez le bord avant du cache (A).

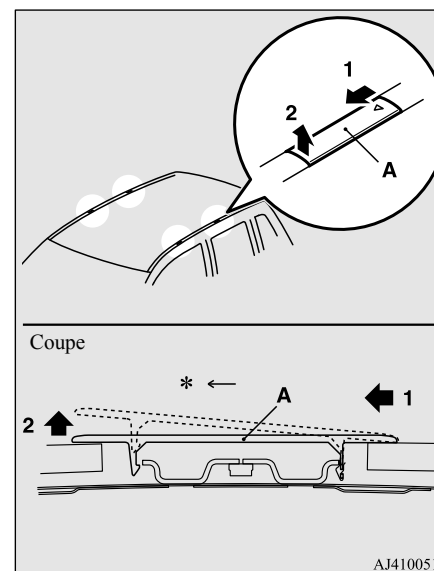

AJ4100512

\*: Avant du véhicule

### Repose des caches

Pour reposer les caches, suivez les étapes de dépose dans le sens inverse.

## Attelage d'une remorque

N00629801329

L'attelage d'un remorque nuit à la tenue de route de votre véhicule, à sa performance, au freinage, à sa durée de vie et augmente les coûts (consommation de carburant, etc.).

Si vous tirez une remorque avec ce véhicule, assurez-vous de bien utiliser l'équipement adéquat et conduisez prudemment en faisant attention lorsque vous braquez ou freinez.

### ATTENTION

- Ne perdez pas le contrôle de votre véhicule quand vous tirez une remorque.
- Utilisez toujours l'équipement adéquat.
- Conduisez toujours prudemment.
- Tout dommage occasionné à votre véhicule par l'utilisation d'un équipement inadéquat ou par une conduite incorrecte n'est pas couvert par la garantie.

## Limites de poids

Ne dépassez jamais la capacité de chargement du véhicule, le poids maximum de la remorque (A), le poids maximum à la flèche d'attelage (B) ni le poids nominal brut sur l'essieu (PNBE).

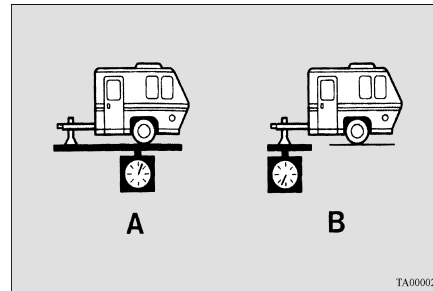

## Capacités de chargement

La capacité de chargement du véhicule est imprimé sur le pneu et sur la plaque d'information sur les pneus et la capacité de charge sous la mention «Poids combiné des passagers et cargaisons».

Le poids comprend le poids de tous les passagers et le poids total que le véhicule peut transporter.

Pour plus d'informations, reportez-vous à la section «Plaque d'information sur les pneus

## Attelage d'une remorque

et la capacité de charge», page 6-8.

## Poids maximum de la remorque

Les recommandations pour le remorquage jusqu'à cette limite sont les suivantes.

Modèles	Poids maximum de la remorque
Modèles de 2,4 litres	Freinée: 680 kg (1 500 lb.) Non freinée: 567 kg (1 250 lb.)
Modèles de 3,0 litres	Freinée: 1 588 kg (3 500 lb.) Non freinée: 635 kg (1 400 lb.)

6

## Attelage d'une remorque

### Poids à la flèche d'attelage

Le poids à la flèche d'attelage de n'importe quelle remorque est important car il affecte la capacité de chargement du véhicule.

La capacité de chargement du véhicule comprend toute charge et tous les passagers transportés. Si vous tirez une remorque, il vous faut inclure le poids à la flèche d'attelage de la remorque dans vos calculs de la capacité de chargement. Pour plus d'information sur la capacité de chargement du véhicule, reportez-vous à la section «Plaqué d'information sur les pneus et la capacité de charge», page 6-8. Ne dépassez pas le poids à la flèche d'attelage maximum de votre véhicule.

6

Modèles	Poids maximum à la flèche d'attelage
Modèles de 2,4 litres	Freinée: 68 kg (150 lb.) Non freinée: 57 kg (125 lb.)
Modèles de 3,0 litres	Freinée: 159 kg (350 lb.) Non freinée: 64 kg (140 lb.)

Après avoir chargé votre remorque, pesez la remorque puis la flèche d'attelage séparément pour vérifier si les poids sont adéquats.

Maintenez la charge de la flèche d'attelage de la remorque à 10 % du poids de la remorque

6-14 Sécurité de conduite

chargée pour atteler la charge. La charge à la flèche d'attelage peut être modifiée en distribuant correctement la charge dans la remorque. Elle peut être vérifiée en pesant séparément la remorque chargée et ensuite la flèche d'attelage.

### Poids nominal brut sur l'essieu (PNBE)

Les PNBE sont imprimés sur l'étiquette de certification qui est rivetée sur le seuil de la porte du conducteur.

Reportez-vous à la section «Étiquetage du véhicule», à la page 11-2.

### Attelage de la remorque

Choisissez une barre d'attelage et une boule adéquates et assurez-vous qu'elles soient installées à une hauteur qui soit compatible avec celle de la remorque.

Utilisez une barre d'attelage qui distribue bien uniformément la charge à la flèche d'attelage sur l'ensemble du châssis.

### AVERTISSEMENT

- Si vous devez percer la carrosserie de votre véhicule pour installer une barre d'attelage, assurez-vous de bien sceller les orifices plus tard, lorsque vous enlevez la barre d'attelage. Si vous ne les scellez pas, du monoxyde de carbone (CO) toxique provenant de votre pot d'échappement peut pénétrer dans votre véhicule. Reportez-vous à la section «Système d'échappement» à la page 9-28.

### REMARQUE

- Mitsubishi Motors recommande l'utilisation d'un système de contrôle du roulis chaque fois que vous devez utiliser la remorque, afin d'améliorer la stabilité du remorquage. Pour plus de détails, veuillez prendre contact avec votre concessionnaire agréé Mitsubishi Motors.

### Chaînes de sûreté

Une chaîne de sûreté doit toujours être utilisée entre le véhicule et la remorque tirée. Laissez suffisamment de mou à la chaîne pour les virages. La chaîne doit passer en dessous de la flèche d'attelage pour empêcher celle-ci de tomber au sol si elle venait à être endommagée ou séparée.

Pour les procédures correctes relatives à la chaîne de sûreté, veuillez consulter votre concessionnaire agréé Mitsubishi Motors.

### **ATTENTION**

- Ne tirez jamais une remorque sans utiliser une chaîne de sûreté attachée correctement à la remorque comme au véhicule. Si l'unité d'accouplement ou la boule d'attelage venaient à causer problème, la remorque pourrait se séparer du véhicule.

## Entretien relatif à l'attelage d'une remorque

Votre véhicule devra être entretenu plus souvent si vous tirez une remorque. Reportez-vous au «MANUEL DE GARANTIE/D'ENTRETIEN». Lorsque l'on tire une remorque, il est particulièrement important de vérifier l'huile de boîte-pont manuelle, l'huile de boîte-pont automatique, l'huile moteur, l'huile de pont arrière, la courroie, le système de refroidissement et le système de freinage. Chacun de ces points est traité dans ce manuel.

Pour plus de détails, veuillez vous reporter à la section «Soin et entretien du véhicule». Vérifiez régulièrement que les écrous et les boulons de la barre d'attelage soient bien serrés.

## Freins de remorque

Mitsubishi Motors recommande que toute remorque dont le poids total est supérieur ou égal à 567 kg (1 250 lb) (modèles 2400), ou à 635 kg (1 400 lb) (modèles 3000) soit équipée de son propre système de freinage électrique ou à inertie.

Si vous choisissez un système de freinage électrique, assurez-vous qu'ils soient bien alimentés électriquement. N'essayez pas de détourner le système hydraulique de votre véhicule. Toute tentative de raccordement des freins de remorque au système hydraulique de votre véhicule, même si cette modification semble bien fonctionner, diminue l'efficacité de vos freins et génère un risque potentiel.

## Feux arrière de la remorque

Les feux arrière de la remorque doivent être conformes aux réglementations fédérales, nationales et régionales. Consultez votre concessionnaire de véhicules de tourisme local pour vous informer des réglementations en vigueur dans votre région et utilisez uniquement l'équipement conçu pour votre véhicule.

## Attelage d'une remorque

Comme l'éclairage et le câblage varie selon le type et la marque de la remorque, faites installer un connecteur adéquat par un technicien qualifié pour relier le véhicule et la remorque. Tout équipement ou installation inadéquats peut endommager le système électrique de votre véhicule et affecter votre garantie.

## Équipement pour remorque supplémentaire

6

De nombreux états et de nombreuses provinces canadiennes requièrent l'installation de rétroviseurs extérieurs spéciaux pour l'attelage d'une remorque. Même si cela n'est pas nécessaire, installez des rétroviseurs spéciaux si vous ne parvenez pas à voir correctement derrière vous ou si la remorque génère un angle mort.

Demandez à votre revendeur ou à l'agence de location de la remorque si d'autres éléments sont recommandés dans votre cas.

## Attelage d'une remorque

### Suggestions d'utilisation

#### AVERTISSEMENT

- Si une des glaces arrière est ouverte et que vous tirez une remorque avec votre véhicule, du monoxyde de carbone, invisible et inodore, peut pénétrer dans votre véhicule. Celui-ci peut provoquer une perte de conscience ou la mort. Reportez-vous à la section «Système d'échappement» à la page 9-28. Pour optimiser votre sécurité quand vous tirez une remorque:
- Faites inspecter votre système d'échappement en cas de fuite et effectuez les réparations nécessaires avant de démarrer.
- Maintenez les glaces arrière fermées.
- Si des gaz d'échappement pénètrent dans votre véhicule par une glace ouverte ou une autre ouverture, enclenchez votre système de chauffage ou de ventilation avec la soufflerie réglée sur n'importe quelle vitesse. Ceci permet d'introduire de l'air extérieur frais dans votre véhicule. N'utilisez pas le système de recirculation car celui ne fait que refaire circuler l'air à l'intérieur de votre véhicule. Reportez-vous à la section «Sélecteur d'air», page 7-10.

6

### Préparation du conducteur

Tirer une remorque nécessite une certaine expérience.

Avant de vous lancer sur la route, il vous faut connaître votre remorque. Familiarisez-vous à la manipulation et au freinage de votre véhicule avec le poids supplémentaire de la remorque. Gardez toujours à l'esprit que le véhicule que vous conduisez maintenant est désormais bien plus long et répond moins efficacement que votre véhicule sans remorque.

### Préparation du véhicule

Avant de démarrer, vérifiez l'attelage de la remorque, les chaînes de sûreté, les pneus et le réglage des rétroviseurs.

### Pneu

Assurez-vous que les pneus de votre véhicule soient gonflés à la pression de gonflage des pneus à froid décrite dans le manuel. Ces chiffres sont indiqués sur la plaque d'information sur les pneus et la capacité de charge fixée sur le seuil de la porte du conducteur. Reportez-vous à la rubrique «Pressions de gonflage des pneus» à la page 9-21.

### Distance de sécurité

Maintenez une distance de sécurité au moins deux fois plus importante que vous ne le feriez en conduisant votre véhicule sans remorque. Ceci peut vous aider à éviter des situations de freinage brusque et de changements de direction soudains.

### Dépassement

Il vous faut prévoir une plus grande distance de dépassement avec une remorque. Et comme la longueur de votre véhicule et bien plus grande, il vous faut aller bien au delà de la distance habituelle par rapport au véhicule que vous dépassez avant de pouvoir retourner sur votre voie.

### Marche arrière

Maintenez le bas du volant de direction d'une main. Ensuite, pour tourner la remorque vers la gauche, déplacez simplement cette main vers la gauche. Pour tourner la remorque vers la droite, déplacez votre main vers la droite. Reculez toujours lentement et, si possible, demandez à quelqu'un de vous guider.



## Attelage d'une remorque

### Pour tourner

#### ⚠ ATTENTION

- Quand vous tirez une remorque et que vous voulez tourner dans un virage serré, celle-ci peut entrer en contact avec le véhicule. Ceci pourrait endommager votre véhicule. Évitez tout virage serré quand vous tirez une remorque.

Pour tourner avec une remorque, décrivez un angle plus large que la normale pour aider à éviter que la remorque ne heurte les rampes, le trottoir, les panneaux de signalisation, les arbres ou d'autres objets. Évitez toute manœuvre impulsive ou soudaine. Enclenchez votre clignotant bien à l'avance.

### Surchauffe

Le remorquage ajoute une charge supplémentaire sur le moteur et la boîte-pont, ce qui peut provoquer une surchauffe. Voici quelques suggestions pour réduire la surchauffe:

#### Cause de la surchauffe Solution



Climatisation enclenchée Éteignez

Vitesses sur autoroute Réduisez la vitesse

Montée en côte  
Circulation en ville  
avec démarrage et  
arrêts fréquents

Si vous remorquez dans une région de haute altitude, le liquide de refroidissement du moteur et l'huile de la boîte-pont automatique surchauffent à une température inférieure qu'à altitude normale.

Si vous coupez le moteur immédiatement après avoir tiré une remorque à haute altitude sur une côte raide, votre véhicule peut montrer des signes similaires à une surchauffe. Pour éviter cela, laissez tourner le moteur pendant que vous êtes garé (de préférence sur une surface plane) avec la boîte-pont automatique en position «P» (stationnement) pendant quelques minutes avant de couper le moteur.

- Si le témoin de liquide de refroidissement du moteur  clignote sur l'écran d'information de l'affichage multi-information ou si la puissance du moteur tombe soudainement, reportez-vous à la section «Surchauffe du moteur», page 8-4.
- Si l'affichage d'avertissement  ou  s'allume, reportez-vous à la section «Affichage d'avertissement», page 5-75, 5-83.

Rétrogradez  
Avec le véhicule à  
l'arrêt, passez à la  
position «N» (point  
mort) et faites tourner  
le moteur au ralenti  
haut.

### Conduite en côte

Réduisez la vitesse et rétrogradez avant de descendre une pente ou une dénivellation raide. Si vous ne rétrogradez pas, l'utilisation excessive des freins peut réduire leur efficacité.

Vous pouvez tirer la remorque en position «D» (conduite). Vous pouvez passer le levier sélecteur à la 3<sup>e</sup> vitesse ou à une vitesse inférieure, en cas de charge importante ou de conduite en côte.

6

### Stationnement

Placez toujours des cales ou des blocs sous les roues du véhicule et de la remorque lorsque vous stationnez. Assurez-vous que le frein de stationnement est bien serré et que le levier sélecteur se trouve à la position «P» (stationnement). Évitez de stationner sur une côte avec une remorque, mais si vous ne pouvez pas l'éviter, suivez auparavant la procédure suivante:

1. Appliquez les frein et maintenez-les appliqués.
2. Demandez à quelqu'un de placer des cales ou des blocs sous les roues du véhicule et de la remorque.

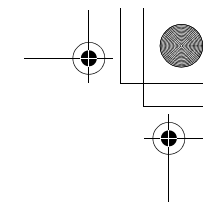
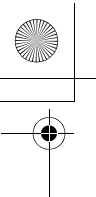

## Attelage d'une remorque

3. Une fois les cales ou les blocs en place, relâchez les freins lentement jusqu'à ce que les cales ou les blocs absorbent la charge.
4. Serrez fermement le frein de stationnement.
5. Placez le levier sélecteur en position «P» (stationnement) et coupez le moteur.

### **6** Pour redémarrer après un stationnement en côte:

1. Vérifiez si le levier sélecteur est placé en position «P» (stationnement).
2. Démarrez le moteur. Assurez-vous de maintenir la pédale de freinage enfoncée.
3. Placez le levier sélecteur en position «D» (conduite) ou «R» (marche arrière).
4. Relâchez le frein de stationnement et la pédale de freinage et avancez ou reculez lentement pour vous dégager des cales ou des blocs. Arrêtez-vous et appliquez les freins.
5. Demandez à quelqu'un de ramasser les cales ou les blocs.

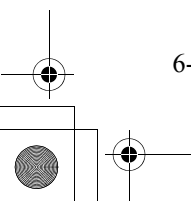
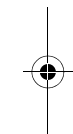
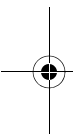

### 6-18 Sécurité de conduite

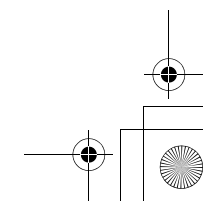
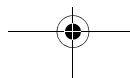

## Commandes de confort

Bouches d'air .....	7-2
Climatiseur à commande automatique .....	7-5
Conseils importants concernant la climatisation .....	7-14
Purificateur d'air .....	7-15
Radio AM/FM/lecteur de CD (le cas échéant) .....	7-16
Manipulation des disques compacts (CD) .....	7-20
Fichiers audio (MP3/WMA/AAC) .....	7-21
Points importants concernant la sécurité du client .....	7-25
Touches de fonction .....	7-26
Écouter la radio .....	7-30
Écouter la radio par satellite (le cas échéant) .....	7-32
Écouter des CD .....	7-34
Écouter un CD MP3 .....	7-35
Écouter des fichiers audio à partir d'un iPod .....	7-37
Écouter des fichiers audio à partir d'un périphérique USB .....	7-39
Lecture de plages d'iPod/de clé USB par commande vocale (véhicules disposant de l'interface Bluetooth® 2.0) .....	7-42
Écouter des données contenues sur un dispositif audio Bluetooth (le cas échéant) .....	7-45
Témoin d'affichage .....	7-47
Réglage du volume et de la qualité audio .....	7-50
Paramètres du système .....	7-50
Dépannage .....	7-55
Antenne .....	7-57
Horloge (le cas échéant) .....	7-58
Renseignements généraux concernant la radio .....	7-58

## Bouches d'air

### Bouches d'air

N00729901288

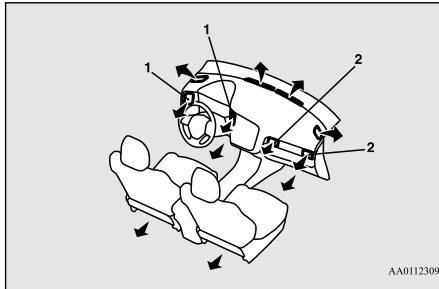

- 1- Bouches d'air côté conducteur
- 2- Bouches d'air côté passager

AA0112309

### Réglages de la direction de l'air

N00730201340

#### Bouches d'air côté conducteur

Déplacez le bouton (A) pour effectuer des réglages.

Pour fermer la bouche d'air, déplacez le bouton (A) aussi loin que possible vers l'extérieur.

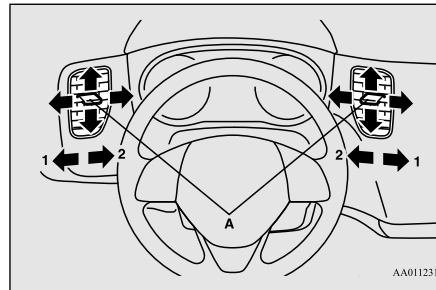

- 1- Fermeture
- 2- Ouverture

AA0112312

#### Bouches d'air côté passager

Déplacez le bouton (A) pour effectuer des réglages.

Pour fermer la bouche d'air, déplacez le bouton (A) aussi loin que possible vers la gauche.

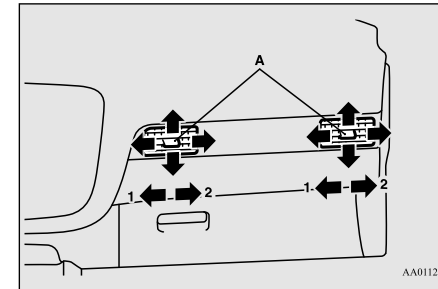

- 1- Fermeture
- 2- Ouverture

AA0112325

### REMARQUE

- En de rares occasions, l'air provenant des bouches d'air d'un véhicule muni de climatisation peut embuer les glaces. Ce phénomène est seulement dû au brusque refroidissement de l'air humide et n'indique pas une défaillance du système.
- Ne laissez aucune boisson ou autre liquide pénétrer dans les bouches d'air, car ils pourraient empêcher la climatisation de fonctionner normalement.

## Changement du sélecteur de mode

N00736401605

Pour modifier la position et la quantité d'air provenant des bouches d'air, appuyez sur l'interrupteur MODE ou l'interrupteur de dégivreur. Reportez-vous à la section «Interrupteur MODE», page 7-9, ou «Interrupteur de dégivreur», page 7-9.

Les symboles ci-dessous sont utilisés dans les illustrations suivantes pour illustrer la quantité d'air provenant des bouches d'air.

→: une petite quantité d'air provient des bouches d'air

→: une quantité d'air moyenne provient des bouches d'air

→: une quantité importante d'air provient des bouches d'air

## Position vers le visage

L'air se dirige uniquement vers la partie supérieure de l'habitacle.

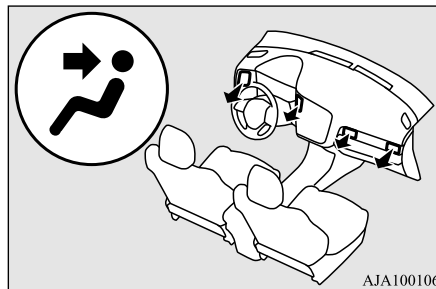

AJA100106

## Position vers les pieds et le visage

L'air se dirige à la fois vers la partie supérieure de l'habitacle et vers les pieds.

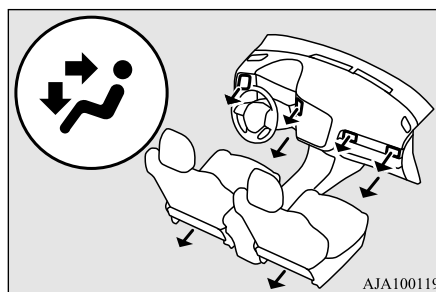

AJA100119

## REMARQUE

- Vous pouvez régler le rapport de débit d'air diffusé vers les pieds/le visage à l'aide du sélecteur de mode en position «».
- Pour plus d'informations, il est conseillé de contacter un concessionnaire agréé Mitsubishi Motors ou l'atelier de réparation de votre choix.
- Sur les véhicules équipés du système Multi-Communication de Mitsubishi, vous pouvez effectuer les réglages à l'écran. Reportez-vous au manuel du propriétaire adéquat pour plus de détails.

7

## Bouches d'air

### Position vers les pieds

L'air se dirige surtout vers les pieds.

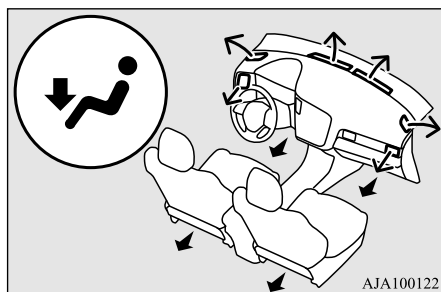

### Position de dégivrage et vers les pieds

L'air se dirige vers les pieds, le pare-brise et les glaces de porte.

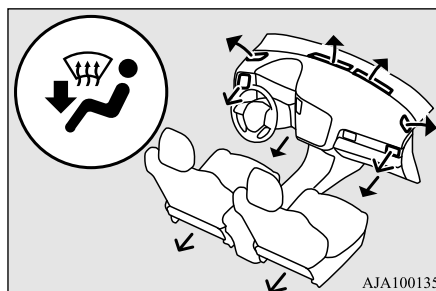

### Position de dégivrage

L'air se dirige surtout vers le pare-brise et les glaces de porte.

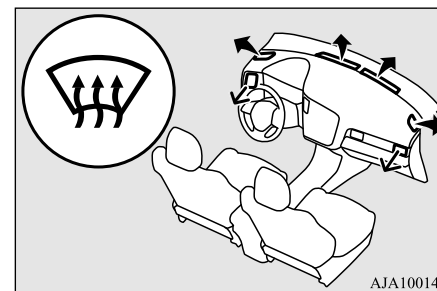

### REMARQUE

- Vous pouvez régler le rapport de débit d'air en position pieds/dégivrage à l'aide du sélecteur de mode en position «».
- Pour plus d'informations, il est conseillé de contacter un concessionnaire agréé Mitsubishi Motors ou l'atelier de réparation de votre choix.
- Sur les véhicules équipés du système Multi-Communication de Mitsubishi, vous pouvez effectuer les réglages à l'écran. Reportez-vous au manuel du propriétaire adéquat pour plus de détails.

## Climatiseur à commande automatique

N00731501311

Vous ne pouvez faire fonctionner le climatiseur que lorsque le moteur est en marche.

### Tableau de commande

N00711801637

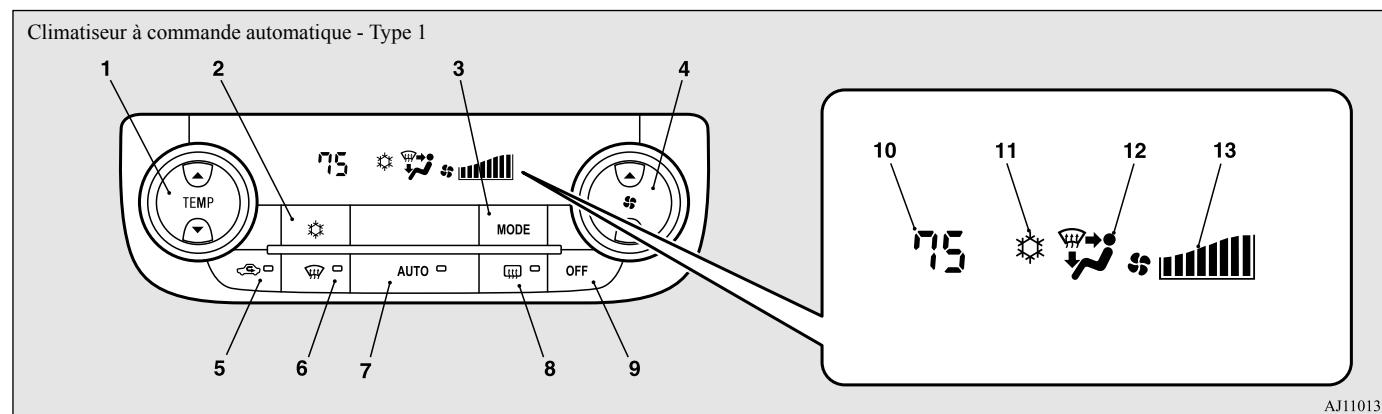

- |   |   |
|---|---|
| 1- Interrupteur de contrôle de la température | 8- Interrupteur de dégivreur de lunette arrière à commande électrique → p.5-215 |
| 2- Interrupteur de climatisation              | 9- Interrupteur «OFF» (arrêt)   |
| 3- Bouton «MODE»                              | 10- Affichage de la température → P.7-7   |
| 4- Sélecteur de vitesse de soufflerie         | 11- Témoin de climatisation   |
| 5- Sélecteur d'air                            | 12- Affichage de sélection de mode  |
| 6- Interrupteur de dégivreur                  | 13- Affichage de la vitesse de soufflerie                                       |
| 7- Interrupteur AUTO                          |   |

## Climatiseur à commande automatique

Climatiseur à commande automatique à deux zones - Type 2

7

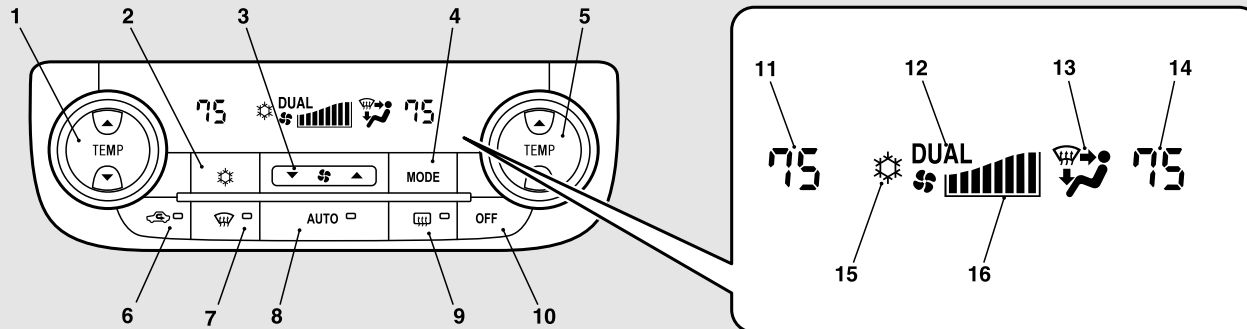

AJ1100029

- |  |   |
|--|---|
| <ul style="list-style-type: none"> <li>1- Interrupteur de contrôle de la température côté conducteur</li> <li>2- Interrupteur de climatisation</li> <li>3- Sélecteur de vitesse de soufflerie</li> <li>4- Bouton «MODE»</li> <li>5- Interrupteur de contrôle de la température côté passager</li> <li>6- Sélecteur d'air</li> <li>7- Interrupteur de dégivreur</li> <li>8- Interrupteur AUTO</li> <li>9- Interrupteur de dégivreur de lunette arrière à commande électrique → p.5-215</li> <li>10- Interrupteur «OFF» (arrêt)</li> <li>11- Affichage de la température côté conducteur → p.7-7</li> <li>12- Témoin «DUAL» (2 zones)</li> </ul> | <ul style="list-style-type: none"> <li>13- Affichage de sélection de mode</li> <li>14- Affichage de la température côté passager → p.7-7</li> <li>15- Témoin de climatisation</li> <li>16- Affichage de la vitesse de soufflerie</li> </ul> |
|--|---|

7-6 Commandes de confort

### REMARQUE

- Un capteur de température de l'air intérieur (A) se trouve à la position illustrée. Ne placez jamais rien sur ce capteur, car cela l'empêcherait de fonctionner correctement.

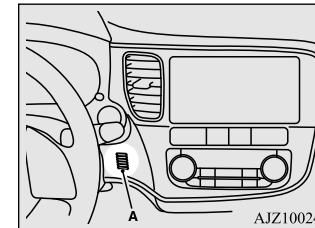

AJZ100244



## REMARQUE

- Étant donné que le fonctionnement de la climatisation est commandé alors que le mode ECO fonctionne, il se peut que vous ayez l'impression que l'efficacité du système de climatisation soit insuffisante.  
→ Interrupteur du mode ECO, page 5-207
- Vous pouvez sélectionner le fonctionnement normal du système de climatisation, même pendant l'utilisation du mode ECO.  
Sur les véhicules équipés du système Multi-Communication de Mitsubishi, vous pouvez modifier les réglages à l'écran. Reportez-vous au manuel du propriétaire adéquat pour plus de détails.
- Par très grand froid, il se peut que l'écran du panneau de commande du système de climatisation fonctionne très lentement. Cela ne signifie donc pas qu'il y a une défaillance. Ce phénomène disparaîtra dès que la température intérieure du véhicule sera revenue à la normale.

## Sélecteur de vitesse de soufflerie

N00736901192

Appuyez sur le symbole ▲ du sélecteur de vitesse de soufflerie pour augmenter la vitesse de soufflerie.

Appuyez sur le symbole ▼ du sélecteur de vitesse de soufflerie pour réduire la vitesse de soufflerie.

La vitesse de soufflerie sélectionnée est alors indiquée sur l'affichage (A).

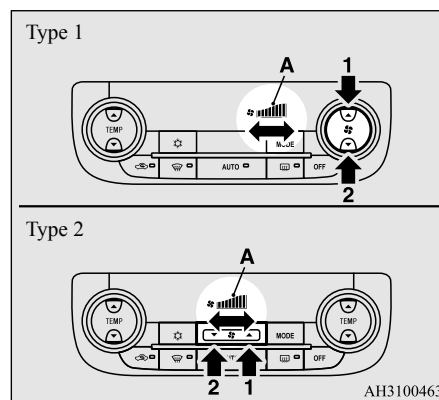

- 1- Augmentation
- 2- Diminution

## Climatiseur à commande automatique

## Interrupteur de contrôle de la température

N00737001334

Appuyez sur le symbole ▲ ou ▼ de l'interrupteur de contrôle de la température pour régler la température désirée.

La température sélectionnée est alors indiquée sur l'affichage (A).

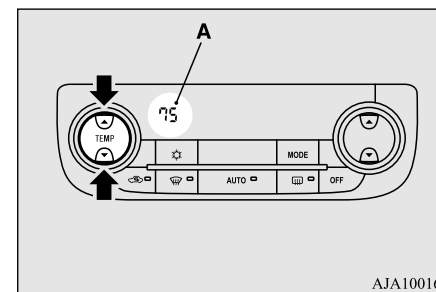

7

## Climatiseur à commande automatique

**REMARQUE**

- La valeur de température du climatiseur change conjointement avec l'unité de température extérieure de l'affichage multi-information.  
Sur les véhicules équipés de l'écran d'information - Type 1, reportez-vous à la section «Modification de l'unité de température», page 5-161.  
Sur les véhicules équipés de l'écran d'information - Type 2, reportez-vous à la section «Modification de l'unité de température», page 5-173.
- Lorsque la température du liquide de refroidissement est basse, la température de l'air provenant du chauffage sera fraîche/froide jusqu'à ce que le moteur se soit réchauffé, même si vous avez sélectionné l'air chaud au moyen de l'interrupteur.  
Pour empêcher le pare-brise et les vitres de s'embuer, le mode de ventilation passe à «» et la vitesse de soufflerie diminue tandis que le système fonctionne en mode AUTO.
- Si vous avez l'impression que l'air est plus chaud ou plus froid que la température définie, vous pouvez la régler selon vos préférences.  
Pour plus d'informations, il est conseillé de contacter un concessionnaire agréé Mitsubishi Motors ou l'atelier de réparation de votre choix.

**REMARQUE**

- Lorsque la température est réglée sur la position la plus élevée ou la plus basse, le climatiseur et la sélection d'air sont automatiquement modifiés de la manière suivante.  
De plus, si la sélection de l'air est effectuée manuellement après un changement automatique, le fonctionnement manuel sera sélectionné.
- Chauffage rapide (lorsque la température est réglée sur la position la plus élevée)  
L'air extérieur entre dans l'habitacle et le système de climatisation s'arrête.
- Refroidissement rapide (lorsque la température est réglée sur la position la plus basse)  
L'air intérieur est recyclé et le système de climatisation fonctionne.

Les réglages ci-dessus sont les réglages par défaut. Vous pouvez personnaliser le sélecteur d'air et l'interrupteur de climatisation pour les adapter à vos préférences personnelles.

Contactez votre concessionnaire Mitsubishi Motors ou l'atelier de réparation de votre choix pour obtenir de l'aide.  
Reportez-vous à la section «Personnalisation de l'interrupteur de climatisation (modification du réglage de fonction)», page 7-11.  
Reportez-vous à la section «Personnalisation du sélecteur d'air (modification du réglage de fonction)», page 7-10.

**Mode «synchronisé» et mode «deux zones» (le cas échéant)**

Il est possible de régler séparément la température du côté conducteur et du côté passager. Dans ce cas, le témoin «DUAL» apparaît sur l'affichage (A).

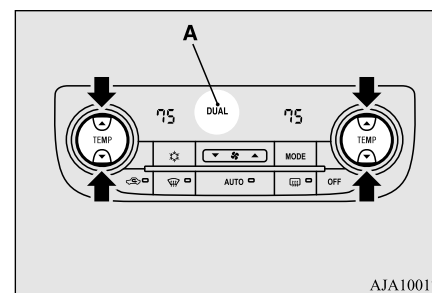

- Mode «synchronisé»  
Si l'interrupteur de contrôle de la température côté conducteur est actionné, la température du côté passager est réglée sur la même valeur que celle du côté conducteur.
- Mode «deux zones»

Si l'interrupteur de contrôle de la température côté passager est actionné en mode «synchronisé», le système bascule vers le mode «deux zones». Dans ce mode, les températures du côté conducteur et du côté passager peuvent être réglées séparément en utilisant chaque interrupteur de contrôle.

Appuyez sur l'interrupteur AUTO pour revenir au mode synchronisé.

### Interrupteur MODE

N00737101221

Pour modifier la quantité d'air provenant des bouches d'air, appuyez sur l'interrupteur MODE. Chaque fois que vous appuyez sur l'interrupteur MODE, le mode passe au mode suivant dans l'ordre suivant: «**فتر**» → «**فتره**» → «**فتره**» → «**فتره**» → «**فتره**» → «**فتره**». Le mode sélectionné apparaît sur l'affichage (A). Reportez-vous à la section «Changement du sélecteur de mode», page 7-3.

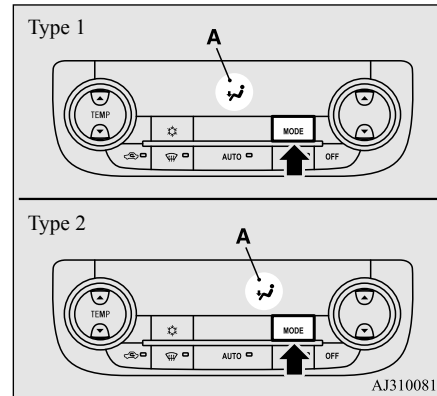

### Climatiseur à commande automatique

### Interrupteur de dégivreur

N00703401038

Quand vous appuyez sur cet interrupteur, le mode passe au mode «**فتره**» et la vitesse de la soufflerie se règle automatiquement au maximum. Le témoin (A) s'allume et le mode «**فتره**» est indiqué sur l'affichage (B).

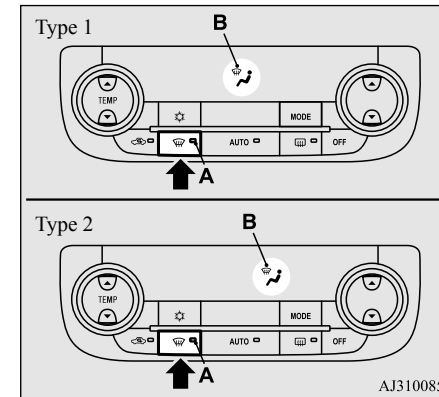

## Climatiseur à commande automatique

### REMARQUE

- Lorsque vous appuyez sur l'interrupteur de dégivreur, le système de climatisation est automatiquement actionné et l'air extérieur (par opposition à l'air recyclé) est sélectionné. Cette commande de commutation automatique est effectuée afin d'éviter que les vitres ne s'embuent, même si la fonction «Commande de climatisation désactivée» ou «Commande de sélection automatique de l'air désactivée» est définie. Reportez-vous aux sections «Personnalisation de l'interrupteur de climatisation (modification du réglage de fonction)», page 7-11, et «Personnalisation du sélecteur d'air (modification du réglage de fonction)», page 7-10.
- Le témoin (A) s'éteint quand vous réglez la vitesse de la soufflerie.

7

### Sélecteur d'air

N00737201378

Utilisez en temps normal la position d'air extérieur pour éviter la formation de buée ou de givre sur le pare-brise et les glaces latérales.

Pour modifier la sélection d'air, appuyez simplement sur le sélecteur d'air.

- Air extérieur (Le témoin (A) est éteint)  
De l'air extérieur est introduit dans l'habitacle.

## 7-10 Commandes de confort

- Air recyclé (Le témoin (A) est allumé)  
L'air est remis en circulation à l'intérieur de l'habitacle.

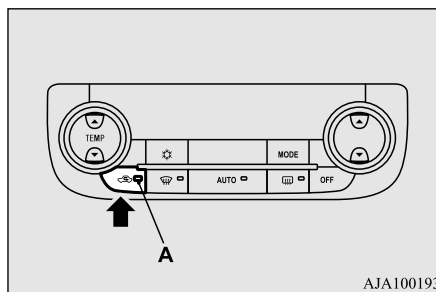

Quand la climatisation est allumée, la sélection de l'air se contrôle automatiquement. Quand la climatisation se coupe, le sélecteur d'air repasse automatiquement à la position d'air extérieur.

Si vous désirez un refroidissement important, ou si l'air extérieur est vicié par la poussière ou par d'autres polluants, sélectionnez la position d'air recyclé. Passez régulièrement à la position d'air extérieur pour éviter que de la buée ne se forme sur les glaces.

### ATTENTION

- Le fait de recycler l'air pendant une période trop longue peut entraîner la formation de buée sur les glaces.

### REMARQUE

- Si le sélecteur de mode est placé sur la position «», vous ne pouvez ni couper le climatiseur, ni utiliser la position d'air recyclé. Ceci empêche la formation de buée sur les glaces.
- Lorsque la température du liquide de refroidissement du moteur atteint un certain point, le sélecteur d'air passe automatiquement en position d'air recyclé et le témoin (A) s'allume. À ce stade, le système ne passe pas en position d'air extérieur, même si le sélecteur d'air est enfoncé.

### ■ Personnalisation du sélecteur d'air (modification du réglage de fonction)

N00712300036

Vous pouvez modifier les fonctions suivantes en fonction de vos préférences.

- Activation de la commande de sélection automatique de l'air:  
Quand l'interrupteur AUTO est actionné, le sélecteur d'air est aussi contrôlé automatiquement.
- Désactivation de la commande de sélection automatique de l'air:  
Le sélecteur d'air n'est pas contrôlé automatiquement, même si l'interrupteur AUTO est actionné.

- **Modification des réglages**

Appuyez sur le sélecteur d'air pendant au moins 10 secondes.

Une fois le réglage modifié, le système émet un signal sonore et le témoin clignote.

- Quand le réglage est passé d'activé à désactivé, le système émet trois signaux sonores et le témoin clignote trois fois.

- Quand le réglage est passé de désactivé à activé, le système émet deux signaux sonores et le témoin lumineux clignote trois fois.

Sur les véhicules équipés du système Multi-Communication de Mitsubishi, vous pouvez également modifier les réglages à l'écran. Reportez-vous au manuel du propriétaire adéquat pour plus de détails.

### REMARQUE

- Le réglage par défaut est «Commande de sélection automatique de l'air activée».
- Quand l'interrupteur de dégivreur est actionné, la sélection d'air passe automatiquement en position «air extérieur», même si le système est réglé sur «Commande de sélection automatique de l'air désactivée», afin d'éviter que les vitres ne s'embuent.

### Interrupteur de climatisation

N00737301353

Appuyez sur l'interrupteur et le compresseur du climatiseur se met en marche. Le témoin «» apparaît sur l'affichage (A).

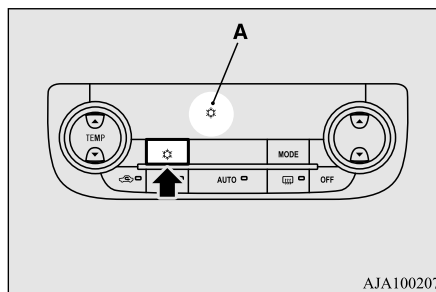



Appuyez à nouveau sur l'interrupteur. Le compresseur de climatisation s'arrête et le témoin s'éteint.

### ATTENTION

- Le fait de mettre en marche la climatisation augmente légèrement le régime de ralenti du moteur. Par conséquent, veillez à appuyer fermement sur la pédale de freinage lorsque vous embrayez la boîte-pont en marche avant.

### Climatiseur à commande automatique

### REMARQUE

- Si une défaillance est détectée dans le compresseur de climatisation, le témoin «» clignote. Appuyez une fois sur l'interrupteur de climatisation pour l'arrêter, puis une autre fois pour la mettre en marche. Si le témoin «» ne clignote pas, cela signifie qu'il n'y a pas de problème. S'il clignote, faites-le vérifier par un concessionnaire agréé Mitsubishi Motors ou l'atelier de réparation de votre choix.

- Parfois, par exemple, après avoir utilisé un poste de lavage à haute pression, le condensateur peut être mouillé et le témoin «» clignote temporairement. Attendez un peu, puis appuyez une fois sur l'interrupteur de climatisation pour arrêter le système, puis une nouvelle fois pour le mettre en marche. Une fois l'eau évaporée, le témoin ne clignote plus.

7

### ■ Personnalisation de l'interrupteur de climatisation (modification du réglage de fonction)

N00712200022

Vous pouvez modifier les fonctions suivantes en fonction de vos préférences.

- Activation de la commande de climatisation automatique:

## Climatiseur à commande automatique

Quand vous appuyez sur l'interrupteur AUTO, ou quand l'interrupteur de contrôle de la température a été réglé sur la température minimale, l'interrupteur de climatisation est commandé automatiquement.

- Désactivation de la commande de climatisation automatique:

L'interrupteur de climatisation n'est pas commandé automatiquement, sauf si vous utilisez l'interrupteur de climatisation.

7

- Modification des réglages

Appuyez sur l'interrupteur de climatisation pendant au moins 10 secondes.

Une fois le réglage modifié, le système émet un signal sonore et le témoin clignote.

- Quand le réglage est passé d'activé à désactivé, le système émet trois signaux sonores et le témoin clignote trois fois.
- Quand le réglage est passé de désactivé à activé, le système émet deux signaux sonores et le témoin lumineux clignote trois fois.

Sur les véhicules équipés du système Multi-Communication de Mitsubishi, vous pouvez également modifier les réglages à l'écran. Reportez-vous au manuel du propriétaire adéquat pour plus de détails.

## 7-12 Commandes de confort

### REMARQUE

- Le réglage par défaut est «Commande de climatisation automatique activée».
- Quand l'interrupteur de dégivreur est actionné, le climatiseur fonctionne automatiquement, même si le système est réglé sur «Commande de climatisation désactivée», afin d'éviter que les vitres ne s'embuent.

### Interrupteur AUTO

N00703501042

Lorsque l'interrupteur AUTO est actionné, le témoin (A) s'allume et la sélection de mode, le réglage de la vitesse de la soufflerie, la sélection de l'air extérieur/recyclé, le réglage de la température et l'état MARCHE/ARRÊT du système de climatisation sont tous commandés automatiquement. Le mode sélectionné et la vitesse de la soufflerie ne sont pas indiqués sur l'affichage.

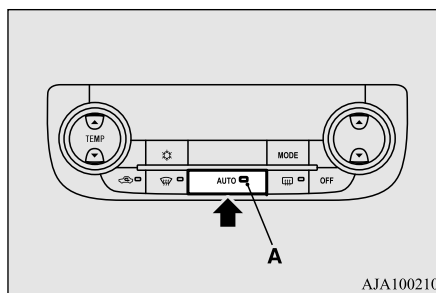

AJA100210

### Interrupteur «OFF» (arrêt)

N00703601027

Appuyez sur cet interrupteur pour éteindre le système de climatisation.

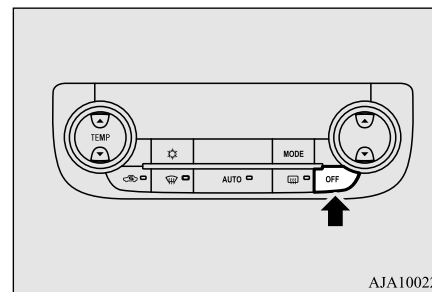

AJA100223

## Fonctionnement du système de climatisation (mode automatique)

N00731701443

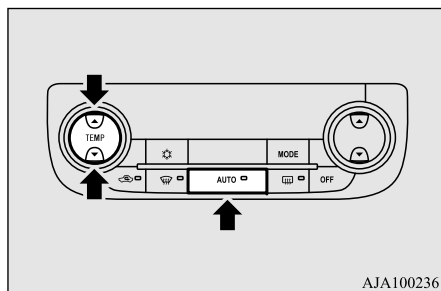

AJA100236

Dans des conditions normales, utilisez le système en mode AUTO et suivez les procédures ci-dessous:

1. Appuyez sur l'interrupteur AUTO.
2. Réglez l'interrupteur de contrôle de la température sur la température désirée. La température peut être réglée dans une plage de valeurs comprise entre 61 (bas) et 89 (haut) environ (lorsque l'unité de température extérieure de l'affichage multi-information indique °F) ou 17 (bas) et 31 (haut) (lorsque l'unité de température extérieure de l'affichage multi-information indique °C).

Les réglages de bouches d'air, d'air de recyclage/extérieur, de vitesse de la soufflerie, de température et de commande marche/arrêt de la climatisation sont contrôlés automatiquement.

### REMARQUE

- Dans des conditions normales, réglez la température sur environ 75 (lorsque l'unité de température extérieure de l'affichage multi-information indique °F) ou 24 (lorsque l'unité de température extérieure de l'affichage multi-information indique °C).
- Lorsque la température du liquide de refroidissement est basse, la température de l'air provenant du chauffage sera fraîche/froide jusqu'à ce que le moteur se soit réchauffé, même si vous avez sélectionné l'air chaud au moyen de l'interrupteur de température. Pour empêcher le pare-brise et les glaces de s'embuer, le mode de ventilation passe à «» et la vitesse de soufflerie diminue.

## Fonctionnement du système de climatisation (mode manuel)

N00731801125

La vitesse de soufflerie et le mode de ventilation peuvent être contrôlés manuellement en réglant la sélection de la vitesse de soufflerie et l'interrupteur MODE sur les positions dési-

## Climatiseur à commande automatique

rées. Pour revenir au fonctionnement automatique, appuyez sur l'interrupteur AUTO.



## Dégivrage ou désembuage (pare-brise, glaces de porte)

N00732401506

### ATTENTION

- Pour des raisons de sécurité, veiller à pouvoir bien voir à travers toutes les glaces.

7

Pour enlever la buée ou le givre du pare-brise et des glaces de porte, utilisez l'interrupteur MODE ou l'interrupteur du dégivreur («» ou «»).

### ■ Dégivrage ordinaire

Utilisez ces réglages pour maintenir dégagés le pare-brise et les glaces de porte, et pour chauffer l'espace des pieds (en cas de conduite par temps de pluie ou de neige).

## Conseils importants concernant la climatisation

7

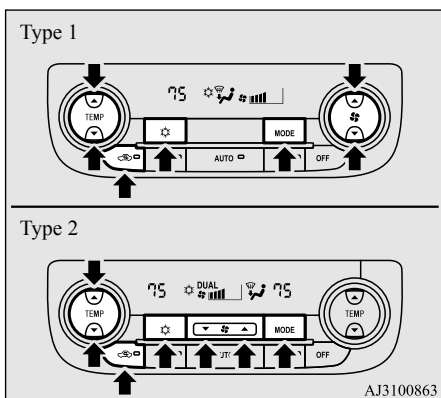

1. Réglez le sélecteur d'air sur la position «air extérieur».
2. Réglez l'interrupteur MODE sur la position «».
3. Réglez la vitesse de soufflerie souhaitée en appuyant sur le sélecteur de vitesse de soufflerie.
4. Réglez la température souhaitée en appuyant sur l'interrupteur de contrôle de la température.
5. Appuyez sur l'interrupteur de climatisation.

## ■ Dégivrage rapide

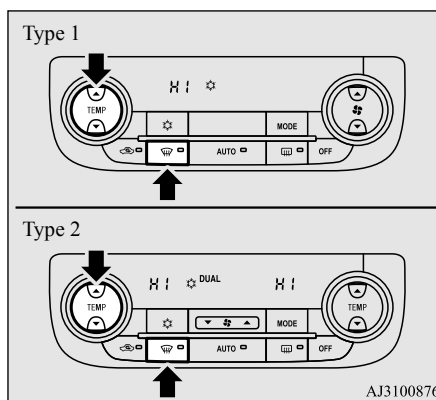

1. Appuyez sur l'interrupteur du dégivreur.
2. Réglez la température sur la position la plus élevée.

## REMARQUE

- Quand le témoin «» est allumé, le compresseur de climatisation se met automatiquement en marche. La position d'air extérieur est également sélectionnée et la vitesse de la soufflerie se règle automatiquement au maximum.
- Si le témoin «» est allumé, vous ne pouvez ni couper la climatisation, ni utiliser la position d'air recyclé. Ceci empêche la formation de buée sur les glaces.

## REMARQUE

- Pour désembuer rapidement, dirigez le débit d'air des bouches d'air latérales vers les glaces de porte.
- Lors d'un dégivrage, ne réglez pas la température sur la position de refroidissement maximal. Ceci enverrait de l'air froid sur le pare-brise et de la buée se formerait.

## Conseils importants concernant la climatisation

N00733701346

1. Garez, si possible, votre véhicule dans un endroit ombragé. Si vous gardez votre véhicule en plein soleil, la température de l'habitacle sera très élevée. Il faudra donc plus de temps pour refroidir l'intérieur du véhicule. Si vous ne pouvez pas éviter de vous garer en plein soleil, ouvrez les glaces pendant quelques minutes après la mise en marche de la climatisation pour évacuer l'air chaud.
2. Ensuite, fermez les glaces lorsque le climatiseur fonctionne. L'entrée d'air extérieur dans l'habitacle par les glaces ouvertes réduit l'efficacité du refroidissement.



3. Lorsque le climatiseur fonctionne, veillez à ce que rien n'obstrue la prise d'air extérieure qui se trouve devant le pare-brise (feuilles mortes, etc.). L'accumulation de feuilles mortes dans la chambre de prise d'air nuit à la circulation normale de l'air et bouche les drains d'évacuation d'eau.

### Recommandations sur le réfrigérant et le lubrifiant du système de climatisation

Si le climatiseur semble moins performant que d'habitude, la cause peut être une fuite de réfrigérant.

Faites inspecter le système par un concessionnaire agréé Mitsubishi Motors ou un réparateur de votre choix.

### ATTENTION

- Le système de climatisation de votre véhicule doit être chargé de réfrigérant HFC-134a et de lubrifiant SUN-PAG56.

L'utilisation d'autres réfrigérants ou lubrifiants endommagera gravement l'intégralité du système de la climatisation et nécessitera éventuellement son remplacement.

Il est déconseillé de laisser du réfrigérant s'échapper dans l'atmosphère.

Le nouveau réfrigérant HFC-134a utilisé dans votre véhicule est conçu pour ne pas attaquer la couche d'ozone. Cependant, il peut contribuer légèrement au réchauffement de la planète.

Il est conseillé de récupérer le réfrigérant usagé pour le recycler pour un usage ultérieur.

### Pendant une longue période d'inactivité

Le climatiseur doit être mis en marche pendant cinq minutes minimum chaque semaine, même par temps froid. Cela comprend le fonctionnement en mode de dégivrage rapide. La mise en marche hebdomadaire du climatiseur permet de lubrifier les pièces internes du compresseur et de le maintenir en bon état de fonctionnement.

### Purificateur d'air

N00733801190

Le système de climatisation est équipé d'un filtre à air qui enlève le pollen et la poussière. La capacité de filtrage du pollen et de la poussière du filtre à air se réduit quand celui-ci devient sale, alors remplacez-le régulièrement. Pour plus d'information concernant les intervalles d'entretien, reportez-vous au «MANUEL DE GARANTIE/D'ENTRETIEN».

7

### REMARQUE

- L'utilisation dans certaines conditions, comme la conduite sur une route poussiéreuse et l'usage fréquent du climatiseur, peut provoquer une réduction de la durée de vie du filtre. Quand vous vous rendez compte que le débit de l'air est plus faible qu'à l'accoutumée ou quand le pare-brise ou les glaces commencent à s'embuer facilement, remplacez le filtre à air.

Contactez votre concessionnaire Mitsubishi Motors ou l'atelier de réparation de votre choix pour obtenir de l'aide.

## Radio AM/FM/lecteur de CD (le cas échéant)

Radio AM/FM/lecteur de  
CD (le cas échéant)

N00734302102

La chaîne hi-fi fonctionne seulement lorsque le commutateur d'allumage ou le mode de fonctionnement est réglé sur ON (marche) ou ACC (accessoire).

7

## REMARQUE

- Pour écouter le système audio avec le moteur coupé, amenez le contacteur d'allumage en position «ACC» ou sélectionnez le mode de fonctionnement ACC.

Si le commutateur d'allumage ou le mode de fonctionnement reste en position ACC (accessoire), l'alimentation de l'accessoire se coupe automatiquement après un certain temps et vous ne pourrez plus utiliser la chaîne hi-fi. L'alimentation accessoire se réactive si le contacteur d'allumage ou le contacteur du moteur est actionné à partir de la position «ACC». Reportez-vous à la section «Fonction de désactivation automatique de l'alimentation en position «ACC» (accessoire)» aux pages 5-22 et 5-68.

- Si vous utilisez un téléphone cellulaire à l'intérieur du véhicule, l'équipement audio risque de produire des parasites. Cela ne signifie pas que votre équipement audio est défectueux. Si cela devait se produire, éloignez-vous le plus possible du matériel audio pour téléphoner.

## REMARQUE

- Si de l'eau ou des corps étrangers pénètrent dans l'équipement audio, ou si de la fumée ou des odeurs inhabituelles s'en échappent, éteignez immédiatement le système audio, et faites-le vérifier par un concessionnaire agréé Mitsubishi Motors ou par l'atelier de réparation de votre choix. N'essayez jamais de le réparer vous-même. Évitez d'utiliser le système audio tant qu'il n'a pas été vérifié par une personne compétente.
- Dans l'éventualité d'un dommage occasionné au système audio par un corps étranger, de l'eau ou du feu, faites vérifier le système par un technicien qualifié de Mitsubishi Motors.

Points importants concernant  
l'utilisation

N00715000021

## Fonction lecture des iPod/iPhone

(le cas échéant)

- Ce lecteur permet de lire les fichiers audio des appareils iPod/iPhone; cependant, la lecture ne peut être garantie pour l'ensemble des versions.
- Sachez également que son fonctionnement peut varier selon le modèle ou la version de l'iPod/iPhone utilisé.

## Conseils de nettoyage

N00715200023

- Si le lecteur nécessite un nettoyage, utilisez un chiffon doux.
- En cas de nettoyage intensif, utilisez un chiffon doux que vous aurez préalablement immergé dans une solution aqueuse contenant quelques gouttes de détergent neutre et essoré. N'utilisez ni benzène ni dissolvants ou autres produits de nettoyage chimiques. Vous pourriez endommager la surface du lecteur.

## Marques commerciales

N00715300053

- Les noms de produit et autres noms propres sont des marques commerciales ou des marques déposées de leurs propriétaires respectifs.
- De plus, même en l'absence d'indication spécifique de marques commerciales ou de marques déposées, ces dernières doivent être respectées dans leur intégralité.

Made for  
iPod iPhone

## Radio AM/FM/lecteur de CD (le cas échéant)

«Made for iPod» (conçu pour iPod), «Made for iPhone» (conçu pour iPhone) signifient que les accessoires électroniques ont été conçus spécialement pour le branchement à un iPod ou iPhone respectivement, et que le développeur garantit leur conformité aux normes de performance Apple.

iPhone, iPod, iPod classic, iPod nano et iPod touch sont des marques déposées de Apple Inc. aux États-Unis et dans d'autres pays.

Apple ne peut être tenu pour responsable du fonctionnement de ce lecteur ou de sa conformité aux normes et règles de sécurité.

### REMARQUE











- L'autorisation d'exploitation des iPod et iTunes accordée aux particuliers leur permet de reproduire et de lire à titre privé des fichiers non soumis au droit d'auteur ou dont la copie et la reproduction sont légales. Toute violation du droit d'auteur est interdite.

### REMARQUE

- Pour les véhicules équipés d'une interface Bluetooth® 2.0, les types de dispositifs pouvant être connectés peuvent varier.  
[Pour les véhicules vendus aux États-Unis]  
Pour plus de détails, accédez au site Web de Mitsubishi Motors North America.  
[Pour les véhicules vendus au Canada et au Mexique]  
Pour plus de détails, accédez au site Web de Mitsubishi Motors. Veuillez lire et accepter les «Avertissements sur les liens vers les sites Web d'autres sociétés». Les sites Web mentionnés ci-dessus peuvent vous connecter à des sites Web autres que le site Web de Mitsubishi Motors.  
<http://www.mitsubishi-motors.com/en/products/index.html>

### Radio AM/FM/lecteur de CD (le cas échéant)

7

iPod		iPod classic		
				
<b>iPod</b> 5ème génération (vidéo) 60 Gb 80 Gb	<b>iPod</b> 5ème génération (vidéo) 30 Gb	<b>iPod classic</b> 160 Gb (2009)	<b>iPod classic</b> 160 Gb (2007)	<b>iPod classic</b> 80 Gb
iPod nano				
				
<b>iPod nano</b> 6ème génération 8 Gb 16 Gb	<b>iPod nano</b> 5ème génération (caméra vidéo) 8 Gb 16 Gb	<b>iPod nano</b> 4ème génération (vidéo) 8 Gb 16 Gb		
				
<b>iPod nano</b> 3ème génération (vidéo) 4 Gb 8 Gb	<b>iPod nano</b> 2ème génération (aluminium) 2 Gb 4 Gb 8 Gb	<b>iPod nano</b> 1ère génération 1 Gb 2 Gb 4 Gb		

AA5013326

Radio AM/FM/lecteur de CD (le cas échéant)

iPod touch

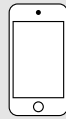

**iPod touch**

4ème génération  
8 Gb 32 Gb 64 Gb



**iPod touch**

3ème génération  
32 Gb 64 Gb



**iPod touch**

2ème génération  
8 Gb 16 Gb 32 Gb



**iPod touch**

1ère génération  
8 Gb 16 Gb 32 Gb

7

iPhone



**iPhone 4S**

16 Gb 32 Gb 64 Gb



**iPhone 4**

16 Gb 32 Gb



**iPhone 3GS**

8 Gb 16 Gb 32 Gb



**iPhone 3G**

8 Gb 16 Gb

AJ5100128

## Manipulation des disques compacts (CD)

### Manipulation des disques compacts (CD)

N00715400025

Vous trouverez ici des conseils relatifs à l'entretien et à la manipulation des CD.

#### Points importants concernant la manipulation

7

- Les traces de doigts ou d'autres marques sur la surface imprimée du CD peuvent en altérer la lecture. Saisissez le CD par les bords extérieurs ou en plaçant un doigt sur le bord extérieur et un autre dans l'orifice central de façon à ne pas toucher la surface imprimée.
- Pour éviter d'endommager le CD, ne collez ni étiquette papier ni autocollant sur la surface imprimée.
- Si un CD se trouve déjà dans le lecteur, ne tentez pas d'en insérer un autre en forçant. Vous pourriez endommager les CD ou provoquer un dysfonctionnement du lecteur.

#### Nettoyage

- Nettoyez régulièrement la surface imprimée du CD en évitant les mouvements circulaires. Essayez doucement le CD en procédant du centre vers le bord extérieur.

7-20 Commandes de confort

- Les nouveaux CD peuvent présenter un sillon sur le bord extérieur ou intérieur. Pensez à le nettoyer également. Si ce sillon contient des débris, ces derniers peuvent altérer le fonctionnement du lecteur; veillez donc à les éliminer.

#### Points importants concernant le rangement

- Lorsque vous n'utilisez plus les CD, veillez à les replacer dans leur boîtiers et rangez-les à l'abri des rayons directs du soleil.
- Si vous ne comptez pas utiliser les CD pendant une période prolongée, retirez-les du lecteur.

#### Environnement de lecture des CD

Par temps froid, en plein hiver par exemple, lorsque la température de l'habitacle est basse, mettre le chauffage et essayer d'utiliser immédiatement le lecteur peut provoquer la formation de condensation (gouttelettes d'eau) sur le CD et les composants optiques internes, et altérer le fonctionnement du lecteur.

Si cela se produit, retirez le CD et patientez quelques instants avant de l'insérer à nouveau.





#### Droit d'auteur

Toute action de type reproduction, diffusion, représentation publique ou location de CD à titre autre que privé n'ayant pas fait l'objet d'une autorisation est interdite par la loi.

#### Types de CD compatibles

N00715500026

Les marques suivantes sont imprimées sur l'étiquette, l'emballage ou la pochette du CD.

Type	Dimensions	Durée maximale de lecture	Commentaires
CD-DA 	5 inches (12 cm)	74 minutes	—
CD-TEXT 	5 inches (12 cm)	74 minutes	—
CD-R/RW  	5 inches (12 cm)	—	•Disque contenant des fichiers MP3

**CD pouvant être incompatibles**

- La lecture de CD autres que ceux mentionnés dans le paragraphe «Types de CD compatibles» ne peut être garantie.
- Les miniCD (8 cm) ne doivent pas être utilisés dans ce lecteur.
- Ne tentez pas d'insérer des CD de forme irrégulière (par exemple en forme de cœur), ils pourraient provoquer un dysfonctionnement. De plus, la lecture de CD dotés de parties transparentes peut être aléatoire.
- La lecture de CD non finalisés est impossible.
- Même si le format, l'environnement de programmation et les paramètres du logiciel d'application du CD gravé sur un appareil d'enregistrement ou un ordinateur sont corrects, les particularités du CD, la présence de détériorations, de marques, de saletés ou de condensation sur la lentille interne du lecteur peuvent altérer la lecture.
- Selon le type de CD, certaines fonctions ne seront pas disponibles ou la lecture sera impossible.
- N'insérez pas de CD fissurés ou voilés.
- Si le CD porte des autocollants ou présente des restes d'autocollants ou d'étiquettes, ne l'insérez pas dans le lecteur.

- Les CD dotés d'étiquettes ou d'autocollants décoratifs ne doivent pas être utilisés.

**CD hors normes**

Ce lecteur a été conçu pour lire des CD audio ; cependant, veuillez garder à l'esprit les points suivants concernant les normes applicables aux CD.

- Veuillez à utiliser des CD dont l'étiquette mentionne **disc**.
- La lecture de CD hors normes ne peut être garantie. Même si la lecture du CD est possible, la qualité audio ne peut être garantie.
- Les problèmes suivants peuvent survenir au cours de la lecture de CD hors normes.
  - Des interférences peuvent se produire au cours de la lecture.
  - Des interruptions peuvent se produire au cours de la lecture.
  - Le lecteur peut ne pas reconnaître le CD.
  - La première plage peut être ignorée.
  - Le lancement de la lecture des plages peut être plus long que d'habitude.
  - La lecture peut débuter au milieu d'une plage.
  - Certaines parties d'une plage peuvent être ignorées.
  - La lecture des plages peut s'arrêter.

**Fichiers audio (MP3/WMA/AAC)**

- L'affichage des plages peut être erroné.

**Fichiers audio (MP3/WMA/AAC)**

N00715600027

Ce lecteur a été conçu pour lire des fichiers audio au format MP3/WMA/AAC enregistrés sur des CD-ROM, CD-R/RW et périphériques USB.

Il existe des restrictions sur les fichiers et lecteurs pouvant être utilisés; par conséquent, veuillez lire ce qui suit avant d'enregistrer des fichiers audio au format MP3/WMA/AAC sur des CD ou périphériques USB.

De plus, lisez attentivement les manuels d'utilisation de vos lecteur de CD-R/RW et logiciel d'enregistrement, et veuillez à les utiliser correctement.

Si les fichiers audio au format MP3/WMA/AAC contiennent des informations sur le titre ainsi que d'autres données, leur lecture est alors possible.

**ATTENTION**

- Les lecteurs de CD-ROM et de CD-R/RW ne peuvent lire que des fichiers audio au format MP3.

## Fichiers audio (MP3/WMA/AAC)

**ATTENTION**

- Toute action qui consiste à copier des CD ou des fichiers audio pour les offrir à des tiers ou à télécharger des fichiers sur Internet ou tout autre serveur constitue une violation de la loi.
- Réservez les extensions de fichiers «.mp3», «.wma» ou «.m4a» aux fichiers au format MP3/WMA/AAC. La lecture de CD contenant des fichiers ayant une extension incorrecte peut être compromise en raison d'une mauvaise identification des fichiers, et faire l'objet d'interférences pouvant endommager les haut-parleurs ou provoquer un accident.

7

**REMARQUE**

- Selon l'état de l'appareil ou du logiciel d'enregistrement utilisé, une lecture correcte des CD peut être impossible. Dans ce cas, consultez le manuel d'utilisation de votre lecteur ou logiciel.
- Selon les paramètres, le logiciel ou la version du système d'exploitation de votre ordinateur, les fichiers peuvent ne pas avoir d'extension de nom de fichier. Dans ce cas, ajoutez les extensions «.mp3», «.wma» ou «.m4a» lors de la copie des fichiers.
- La lecture des fichiers dont la taille dépasse 2 Gb est impossible.

**Formats de données compatibles**

N00715700028

Les formats de données compatibles ne sont pas les mêmes pour les CD (CD-ROM, CD-R/RW) et les périphériques USB.

Format de données	CD	Périphérique USB
MP3	○	○
WMA	X	○
AAC	X	○

**Structure de dossiers**

N00715800029

Le lecteur reconnaît jusqu'à 8 niveaux de dossiers.

Vous pouvez créer une structure de dossiers de type Genre - Artiste - Album - Plage (fichiers audio au format MP3/WMA/AAC) pour vous aider dans la sélection des plages.

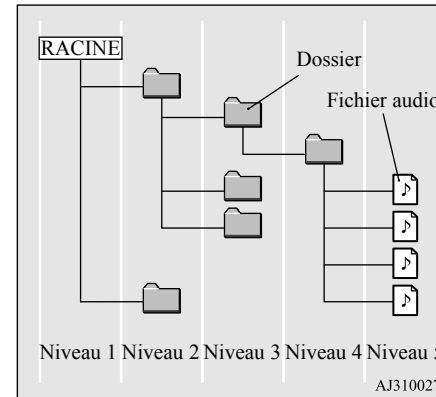



Nom	Spécification	Explication	
Spécifications de format	ISO9660	Niveau 1	Nom de fichier de 8 caractères maximum et extension de nom de fichier de 3 caractères. (données alphanumériques à octet simple - majuscules, chiffres - «_» peuvent être utilisés)
	Extension ISO9660	Joliet	Utilisation possible de noms de fichiers jusqu'à 64 caractères maximum.
Multisession	Pas de prise en charge (seule la première session est prise en charge)		

Nom	Spécification	Explication
Nombre maximum de niveaux	8 niveaux (si la racine correspond au niveau 1)	
Nombre maximum de dossiers	700 dossiers (racine incluse)	
Nombre maximum de fichiers*1	65 535 fichiers (nombre total sur le lecteur. Fichiers autres que MP3, WMA et AAC exclus)	
Restrictions relatives au nom de fichier et de dossier	64 octets maximum (32 caractères pour la norme Unicode), l'affichage et la lecture des fichiers/dossiers comportant des noms de fichiers/dossiers plus longs sont impossibles.	
Formats USB pris en charge	FAT32 est le système de fichiers recommandé. 1 jeu de données uniquement	

## Fichiers audio (MP3/WMA/AAC)

\*1.Exclut les fichiers autres que MP3/WMA/AAC. Cependant, lors de l'enregistrement de nombreuses pages dans le même dossier, celles-ci risquent de ne pas être identifiées même si leur nombre est inférieur au nombre de pages maximum. Dans ce cas, répartissez les pages dans plusieurs dossiers.

### REMARQUE

- L'ordre d'affichage des dossiers et fichiers audio peut ne pas être le même sur le lecteur et sur un ordinateur.

7

### Qu'est-ce que le format MP3?

N00715900020

MP3 est l'abréviation de «MPEG-1 Audio Layer 3». MPEG est l'abréviation de «Motion Picture Experts Group»; il s'agit d'un format de compression d'images animées et de séquences audio utilisé sur les CD vidéo, etc.

MP3 est l'une des méthodes de compression audio contenue dans la norme audio MPEG; elle permet de réduire la quantité de données sonores imperceptibles à l'oreille humaine et couvertes par des sons plus forts afin de créer des données compressées de haute qualité.

Cette méthode permettant de compresser des CD audio au 1/10e environ de leur taille

## Fichiers audio (MP3/WMA/AAC)

d'origine sans perte de qualité perceptible, il est possible de graver à peu près 10 CD sur un simple CD-R/RW.

### ⚠ ATTENTION

- La lecture de fichiers MP3 ne correspondant pas aux normes indiquées sera aléatoire ou les noms de fichier/dossier ne s'afficheront pas correctement.

## 7 Normes des fichiers MP3 compatibles

Les spécifications des fichiers MP3 compatibles sont indiquées ci-dessous.

Élément	Détails
Spécification	MPEG-1 AUDIO LAYER3
	MPEG-2 AUDIO LAYER3
Fréquence d'échantillonnage [kHz]	MPEG-1: 32/44,1/48
	MPEG-2: 16/22,05/24
Débit binaire [kbps]	MPEG-1: 32 à 320
	MPEG-2: 8 à 160
Débit binaire variable (VBR)	Prise en charge

7-24 Commandes de confort

Élément	Détails
Mode de canal	Stéréo/Stéréo combiné/À deux voies/Monophonique
Extension de fichier	mp3
Informations sur la prise en charge des balises	ID3 tag Ver. 1.0, Ver. 1.1, Ver. 2.2, Ver. 2.3, Ver. 2.4 (ISO-8859-1, UTF-16 [Unicode]), Titres, Nom de l'artiste, Nom de l'album
Nombre maximum de caractères pouvant être affichés	64 caractères

### Qu'est-ce que le format WMA?

N00716000028

WMA est l'abréviation de Windows Media Audio; il s'agit d'un format de compression audio de Microsoft. Ce format dispose d'un taux de compression plus important que le format MP3.

### 📖 REMARQUE

- Microsoft, Windows Media et Windows sont des marques déposées de Microsoft Corporation (États-Unis) et dans les autres pays.

### ⚠ ATTENTION

- Le format WMA prend en charge la gestion des droits numériques (GDN). Ce lecteur n'est pas conçu pour lire les fichiers WMA protégés par ce système.
- La lecture de fichiers WMA ne correspondant pas aux normes indiquées sera aléatoire ou les noms de fichier/dossier ne s'afficheront pas correctement.
- Les formats «Pro», «Lossless» et «Voice» ne sont pas pris en charge.

## Normes des fichiers WMA compatibles

Les spécifications des fichiers WMA compatibles sont indiquées ci-dessous.

Élément	Détails
Spécification	Windows Media Audio Version7.0/8.0/9.0
Fréquence d'échantillonnage [kHz]	32/44,1/48
Débit binaire [kbps]	48 à 320
Débit binaire variable (VBR)	Prise en charge

## Points importants concernant la sécurité du client

Élément	Détails
Mode de canal	Stéréo/monophonique
Extension de fichier	wma
Informations sur la prise en charge des balises	Balises WMA Titre, nom de l'artiste, nom de l'album
Nombre maximum de caractères pouvant être affichés	64 caractères

## Qu'est-ce que le format AAC?

N00716100029

AAC est l'abréviation de Advanced Audio Coding (Encodage audio avancé) ; il s'agit d'un format de compression audio utilisé avec les normes «MPEG-2» et «MPEG-4». Il propose un taux de compression 1,4 fois supérieur au format MP3, à qualité audio comparable.

**ATTENTION**

- Le format AAC prend en charge la gestion des droits numériques (GDN). Ce lecteur n'est pas conçu pour lire les fichiers AAC protégés par ce système.

**ATTENTION**

- La lecture de fichiers AAC ne correspondant pas aux normes indiquées sera aléatoire ou les noms de fichier/dossier ne s'afficheront pas correctement.

**Normes des fichiers AAC compatibles**

Les spécifications des fichiers AAC compatibles sont indiquées ci-dessous.

Élément	Détails	
Spécification	Advanced Audio Coding MPEG4/AAC-LC MPEG2/AAC-LC	
Fréquence d'échantillonnage [kHz]	MPEG4	8/11,025/12/16/22,05/24/32/44,1/48
	MPEG2	8/11,025/12/16/22,05/24/32/44,1/48
Débit binaire [kbps]	MPEG4	8 à 320
	MPEG2	8 à 320
Débit binaire variable (VBR)	Prise en charge	

Élément	Détails
Mode de canal	Stéréo/monophonique
Extension de fichier	m4a
Informations sur la prise en charge des balises	Balises AAC ou balises ID3 Titre, nom de l'artiste, nom de l'album
Nombre maximum de caractères pouvant être affichés	64 caractères

7

## Points importants concernant la sécurité du client

N00716200020

Un certain nombre d'illustrations et de conseils relatifs à la manipulation du lecteur sont proposés pour vous aider à utiliser ce produit de la meilleure façon possible et en toute sécurité, et éviter ainsi toute blessure corporelle ou détérioration du matériel.

**AVERTISSEMENT**

- Le conducteur ne doit pas faire trop attention à l'affichage en conduisant. Ceci afin de pouvoir se concentrer sur la conduite et d'éviter toute prise de risque pouvant provoquer un accident.

## Touches de fonction

7

### ⚠ AVERTISSEMENT

- Le conducteur ne doit pas effectuer d'opérations compliquées en conduisant. L'exécution d'opérations compliquées en conduisant peut distraire le conducteur et provoquer un accident. Ainsi, il est conseillé de garer le véhicule dans un endroit sûr avant d'exécuter de telles opérations.
- N'utilisez pas un lecteur présentant un dysfonctionnement, en cas d'absence de son par exemple. Vous pourriez provoquer un accident, un incendie ou être victime d'une électrocution.
- Évitez toute infiltration d'eau ou pénétration de corps étrangers dans le lecteur. Cela pourrait provoquer des émanations de fumées, un incendie, une électrocution ou un dysfonctionnement.
- N'insérez aucun corps étranger dans la fente du lecteur. Cela pourrait provoquer un incendie, une électrocution ou un dysfonctionnement.

### ⚠ AVERTISSEMENT

- En présence de phénomènes anormaux de type émanations de fumées ou odeur étrange suite à une infiltration d'eau ou pénétration d'un corps étranger dans le lecteur, mettez immédiatement le lecteur hors tension et consultez un concessionnaire agréé Mitsubishi Motors ou un atelier de réparation de votre choix. Si vous continuez à utiliser le lecteur, vous pourriez provoquer un accident, un incendie ou être victime d'une électrocution.
- Il ne faut pas démonter ou modifier le lecteur. Vous pourriez provoquer un dysfonctionnement, un incendie ou être victime d'une électrocution.
- Pendant un orage, ne touchez ni l'antenne ni le panneau avant. Vous pourriez être victime d'une électrocution due à la foudre.

### ⚠ ATTENTION

- N'obstruez ni les bouches d'aération ni les dissipateurs de chaleur du lecteur. Le fait d'obstruer les bouches d'aération ou les dissipateurs de chaleur peut empêcher l'élimination de la chaleur produite à l'intérieur du lecteur et provoquer un incendie ou un dysfonctionnement.

### ⚠ ATTENTION

- Lorsque vous conduisez, réglez le volume sonore de façon à entendre les bruits extérieurs au véhicule. Conduire sans pouvoir entendre les bruits provenant de l'extérieur du véhicule peut être cause d'accidents.
- N'insérez ni la main ni les doigts dans la fente du lecteur. Vous pourriez vous blesser.

## Touches de fonction

N00716300021

### Mettre l'appareil sous/hors tension (ON/OFF)

N00716400048

1. Appuyez sur le bouton PWR/VOL.

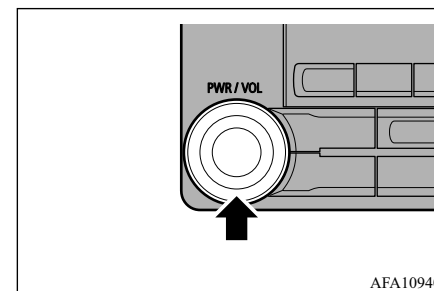

Le lecteur se met sous tension et la lecture reprend conformément aux derniers réglages.

2. Appuyez sur le bouton PWR/VOL.

Le lecteur se met hors tension.

### REMARQUE

- Maintenez la touche MODE du volant enfoncée pour activer/désactiver (ON/OFF) également la fonction audio.

## Régler le volume

N00716500049

1. Tournez le bouton PWR/VOL pour régler le volume.

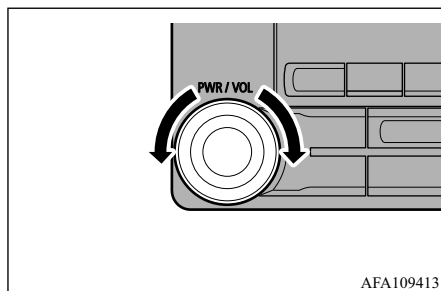

Tournez le bouton PWR/VOL dans le sens des aiguilles d'une montre pour augmenter le volume, et dans le sens inverse pour le diminuer.

### REMARQUE

- La valeur maximale pour le volume est 45, la valeur minimale 0.
- Le réglage initial du volume correspond à la valeur «17».

## Insérer/Éjecter des CD

N00716600024

1. Insérez le CD dans la fente, l'étiquette orientée vers le haut.

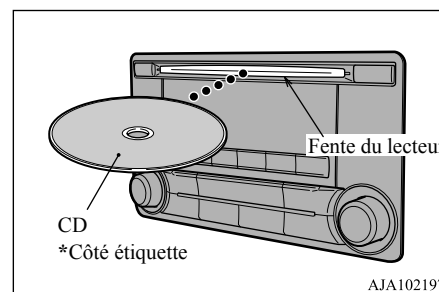

Poussez le CD dans la fente jusqu'à ce que le lecteur le place automatiquement dans son logement ; la lecture commence alors.

2. Appuyez sur la touche ▲.

Le lecteur éjecte le CD pour vous permettre de le retirer.

### ATTENTION

- Avant de changer de CD, veuillez d'abord garer votre véhicule dans un endroit autorisé.
- N'insérez ni la main ni les doigts ou tout autre corps étranger dans la fente du lecteur. Vous pourriez vous blesser ou provoquer des émanations de fumées ou un incendie.
- Les miniCD (8 cm) ne sont pas pris en charge.

## Touches de fonction

### Descriptif des boutons/touches

N00716700070

Vous trouverez ici le nom et la fonction de chaque bouton/touche.

7

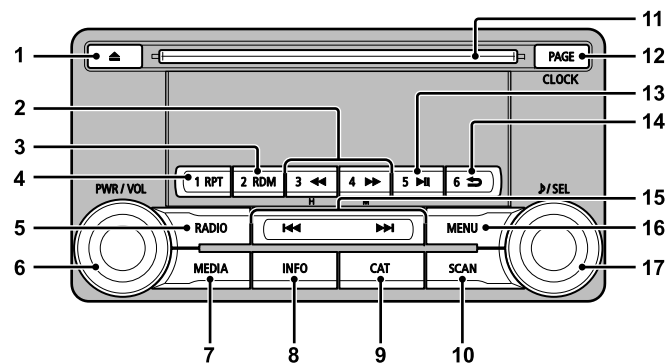

AJ1101387

- 1- Touche ▲  
Éjection d'un disque.
- 2- Touche 3 ◀◀/Touche 4 ▶▶  
Pour le lecteur de CD: touches de retour/avance rapide.  
Pour la radio: utiliser comme touches de présélection 3 et 4.
- 3- Touche 2RDM  
Pour le lecteur de CD: touche de lecture aléatoire d'un CD; pour la radio: utiliser comme touche de présélection 2.

- 4- Touche 1RPT  
Pour le lecteur de CD: touche de répétition de la lecture d'un CD; pour la radio: utiliser comme touche de présélection 1.
- 5- Touche RADIO  
Touche de sélection de la radio et de la bande.
- 6- Bouton PWR/VOL  
Bouton de réglage du volume et de mise sous/hors tension (ON/OFF) du lecteur.

- 7- Touche MEDIA  
Touche de commutation entre les différentes sources audio (CD etc.).
- 8- Touche INFO  
Touche de commutation entre les différents affichages.

7-28 Commandes de confort

## Touches de fonction

- 9- Touche CAT  
Les recherches et balayages associés à la touche CAT (contenu de catégorie) sont possibles lors des diffusions RBDS.  
Recherche de stations de radio par satellite\*<sup>1</sup>.
- 10- Touche SCAN  
Pour le lecteur de CD: touche de lecture par balayage; pour la radio: touche de balayage des stations.
- 11- Fente du lecteur
- 12- Touche PAGE  
Touche d'affichage du témoin de progression de page.
- 13- Touche ►||  
Touche Lecture/Pause du Système Audio Bluetooth\*<sup>2</sup>; pour la radio: utiliser comme touche de présélection 5.
- 14- Touche ⇐  
Touche de retour en arrière au cours d'une recherche de plage audio, et d'arrêt du Système Audio Bluetooth\*<sup>2</sup>.  
Pour la radio: utiliser comme touche de présélection 6.
- 15- Touche ◀◀/Touche ▶▶  
Pour le lecteur de CD: touche de sélection de la plage/du fichier audio ; pour la radio: touche de sélection automatique des stations.  
Sélection de stations de radio par satellite\*<sup>1</sup>.
- 16- Touche MENU  
Touche de sélection du mode Menu.
- 17- Bouton ▶/SEL  
Bouton de réglage de la qualité audio et de sélection des stations.  
Pour la radio: bouton de sélection manuelle des stations.  
Sélection de stations de radio par satellite\*<sup>1</sup>.
- \*1: Connexion à un syntoniseur satellite nécessaire.  
\*2: Un appareil audio compatible avec le système Bluetooth vendu dans le commerce (véhicules équipés d'une interface Bluetooth<sup>®</sup> 2.0) est nécessaire.

## Interrupteur de la commande à distance audio au volant

N0071680042

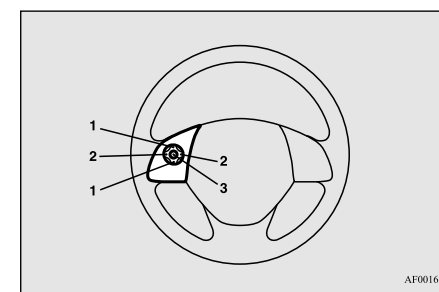

AF0016154

7

- 1- Touche Vol +, touche -  
Touches de réglage du volume des fonctions audio et du téléphone portable.
- 2- Touche CH ▼, touche ▲  
Touche de sélection des différentes sources audio (CD, etc.) et des stations de radio.  
Maintenez la touche enfoncée pour passer d'une plage à une autre.  
Maintenez la touche enfoncée pour passer d'une station de radio à une autre au cours de la réception de la radio par satellite.

## Écouter la radio

### 3- Touche MODE

Maintenez la touche enfoncée pour activer/désactiver (ON/OFF) la fonction audio. De plus, à chaque fois que vous appuyez sur cette touche, vous passez d'une source audio à une autre.

L'ordre de sélection est indiqué ci-dessous.

Si certains appareils ne sont pas connectés, ils seront alors ignorés et la source suivante sera sélectionnée.

7

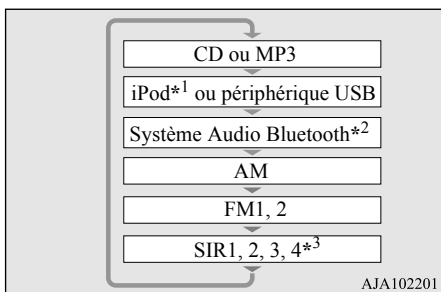

\*1. Un câble iPod (vendu dans le commerce) est nécessaire.

\*2. Acquisition d'un appareil audio compatible avec le système Bluetooth vendu dans le commerce (véhicules équipés d'une interface Bluetooth® 2.0).

\*3. Connexion à un syntoniseur satellite nécessaire.

## Écouter la radio

N00716900069

Vous trouverez ici toutes les explications nécessaires à l'écoute de programmes radio-phoniques AM et FM.

## Écouter la radio

Appuyez sur la touche RADIO pour sélectionner la bande.

Sélectionnez la bande AM ou FM.  
La bande sélectionnée s'affiche.

## REMARQUE

- Vous pouvez sélectionner les bandes dans l'ordre suivant: AM, FM1, FM2, SIR1\*, SIR2\*, SIR3\* et SIR4\*.
- Si l'appareil ne reçoit aucun signal, les bandes SIR2, SIR3 ou SIR4 ne seront pas sélectionnées.

\*: Lorsqu'un syntoniseur satellite est connecté

## Sélection/recherche manuelle de stations

Tournez le bouton /SEL sur la fréquence souhaitée.

Bouton  /SEL (sens inverse des aiguilles d'une montre)	Permet de sélectionner une fréquence située en amont.
Bouton  /SEL (sens des aiguilles d'une montre)	Permet de sélectionner une fréquence située en aval.
Touche  (maintenue enfoncée)	Relâchez la touche pour lancer la recherche de stations ; lorsque l'appareil capte une station, le balayage s'arrête.
Touche  (maintenue enfoncée)	



## Balayage de stations

Recherche collective de stations pouvant être captées.

Appuyez sur la touche SCAN.

Lorsque l'appareil capte une station, celle-ci émet pendant 5 secondes, puis l'appareil recherche la station suivante.

### REMARQUE

- Appuyez à nouveau sur ce bouton pendant qu'une station émet pour retourner au mode de réception normal.

## Mémoire de présélection

Mémorisez à l'avance une station d'émission pour la sélectionner ultérieurement.

1. Réglez la fréquence à mémoriser.
2. Maintenez enfoncée n'importe quelle touche située entre les touches 1RPT et 6 ➡.

Un «bip» retentit pour indiquer que la touche de présélection est mémorisée.

### REMARQUE

- 6 stations maximum peuvent être mémorisées pour chaque bande dans la mémoire de présélection.
- Si vous choisissez une touche de présélection pour laquelle une station a déjà été mémorisée, la nouvelle présélection remplace l'ancienne.
- Le fait d'appuyer sur la touche de présélection permet de sélectionner la fréquence précédemment mémorisée.

## Recherche CAT

Pendant la réception de programmes RBDS, sélectionnez CAT (contenu de catégorie) pour lancer un balayage automatique des stations.

1. Pendant la réception de programmes FM, appuyez sur la touche CAT.  
Cela permet d'activer le mode de sélection CAT.
2. Appuyez sur la touche CAT pour sélectionner le mode CAT.
3. Appuyez sur la touche ◀◀ ou ▶▶.

Le témoin du mode CAT (contenu de catégorie) se met à clignoter et la sélection des stations débute automatiquement. Lorsque l'appareil capte une station, sa fréquence s'affiche.

### REMARQUE

- La première station captée a la priorité.
- Au bout de 10 secondes de réception, le mode de recherche CAT se désactive.
- Pour capter une autre station, appuyez à nouveau sur la touche ◀◀ ou ▶▶.

## Balayage CAT

Pendant la réception de programmes RBDS, sélectionnez CAT (contenu de catégorie) pour lancer une recherche collective de stations.

7

1. Pendant la réception de programmes FM, appuyez sur la touche CAT.  
Cela permet d'activer le mode de sélection CAT.
2. Appuyez sur la touche CAT pour sélectionner le mode CAT.
3. Appuyez sur la touche SCAN.  
Lorsque l'appareil capte une station d'émission, celle-ci émet pendant 5 secondes, puis l'appareil recherche la station suivante.

### REMARQUE

- Appuyez à nouveau sur cette touche pendant qu'une station émet pour retourner au mode de réception normal.

## Écouter la radio par satellite (le cas échéant)

### Écouter la radio par satellite (le cas échéant)

N00717000054

Vous trouverez ici toutes les explications nécessaires à l'écoute de la radio par satellite.

7

#### REMARQUE

- Vous devez vous abonner pour pouvoir écouter la radio par satellite. Il n'est plus possible d'écouter la radio par satellite lorsque la période d'essai gratuite a expiré.
- Si vous ne vous êtes pas abonné à la fin de la période d'essai, l'affichage indiquera alternativement «CALL» (APPELER) et «888-539-SIRI».

### Écouter la radio par satellite

Appuyez sur la touche RADIO pour sélectionner la bande.

Les bandes SIR1, SIR2, SIR3 et SIR4 s'affichent tour à tour.

La bande sélectionnée s'affiche.

#### REMARQUE

- Vous pouvez sélectionner les bandes dans l'ordre suivant: AM, FM1, FM2, SIR1, SIR2\*, SIR3\* et SIR4\*.

7-32 Commandes de confort

#### REMARQUE

- Vous pouvez passer d'une bande radio par satellite à une autre en appuyant sur la touche ▼ ou ▲ du boîtier de commande à distance du volant.

\*:Si l'appareil ne reçoit aucun signal, les bandes ne défileront pas.

### Sélectionner une station

Appuyez sur la touche ◀◀ ou ▶▶ pour sélectionner une station.

Touche ◀◀	Permet de syntoniser le canal de fréquences qui précède immédiatement celui sélectionné.
Touche ▶▶	Permet de syntoniser le canal de fréquences qui suit immédiatement celui sélectionné.
Touche ◀◀ (maintenue enfoncée)	Maintenir cette touche enfoncée permet de faire défiler vers l'arrière les canaux de fréquences accessibles.

Touche ▶▶ (maintenue enfoncée)

Le fait d'appuyer sur cette touche permet de faire défiler vers l'avant les canaux de fréquences accessibles.

#### REMARQUE

- Lorsque les canaux de fréquences défilent vers l'avant/l'arrière, le numéro de canal s'affiche sur la partie supérieure de l'écran.
- Lorsque le numéro de canal sélectionné est «000», le numéro d'identification SIRIUS (à 12 chiffres) s'affiche.

### Balayage de stations

Les canaux de fréquences sont captés dans l'ordre et émettent pendant 10 secondes chacun.

### Balayage de tous les canaux de fréquences

Appuyez sur la touche SCAN.

Tous les canaux de fréquences font l'objet d'un balayage.

## Écouter la radio par satellite (le cas échéant)

 **REMARQUE**

- Appuyez à nouveau sur cette touche pendant qu'un canal de fréquences émet pour retourner au mode de réception normal.
- Le fait de sélectionner un canal de fréquences annule l'opération précédente.

**Balayage des canaux de fréquences par catégorie**

1. Appuyez sur la touche CAT.  
Cette action active le mode de recherche par catégorie et le nom de la catégorie s'affiche.
2. Tournez le bouton  /SEL pour sélectionner la catégorie.
3. Appuyez sur la touche SCAN.  
Les canaux de fréquences appartenant à la catégorie sélectionnée font l'objet d'un balayage.

 **REMARQUE**

- Appuyez à nouveau sur la touche SCAN ou CAT pendant la réception d'un canal de fréquences pour retourner au mode de réception normal.
- Le fait de tourner le bouton  /SET annule l'opération précédente.

**Mémoire de présélection**

Mémorisez à l'avance un canal de fréquences pour le sélectionner ultérieurement.





1. Réglez la fréquence du canal à mémoriser.
2. Maintenez enfoncée n'importe quelle touche située entre les touches 1RPT et 6 .  
Un «bip» retentit pour indiquer que la touche de présélection est mémorisée.

 **REMARQUE**

- 6 stations maximum peuvent être mémorisées par bande dans la mémoire de présélection.
- Si vous choisissez une touche de présélection pour laquelle un canal de fréquences a déjà été mémorisé, la nouvelle présélection remplace l'ancienne.
- Le fait d'appuyer sur la touche de présélection permet de sélectionner le canal de fréquences précédemment mémorisé.  
Les canaux de fréquences présélectionnés s'affichent de la façon suivante: «P1» à «P6».

**Recherche de canaux de fréquences**

Vous pouvez sélectionner d'autres canaux de fréquences lorsque vous écoutez une station donnée.

1. Appuyez sur la touche CAT.  
Cette action active le mode de recherche par catégorie et le nom de la catégorie s'affiche.
2. Tournez le bouton  /SEL pour sélectionner la catégorie.
3. Appuyez sur le bouton  /SEL.  
Cette action permet d'activer le mode de recherche de canal.
4. Tournez le bouton  /SEL pour sélectionner le canal de fréquences.
5. Appuyez sur le bouton  /SEL.  
Un «bip» retentit pour indiquer que le canal de fréquences a été capté. (Mode de réglage préliminaire des canaux de fréquences)  
Le nom du canal de fréquences qui s'affiche clignote.  
Appuyez à nouveau sur le bouton  /SEL pour annuler le mode de recherche et retourner au mode de réception normal.

**7**

## Écouter des CD

6. Pour poursuivre la recherche, tournez le bouton **▶/SEL** pour sélectionner le canal de fréquences.

L'appareil capte le canal de fréquences sélectionné.

7. Appuyez sur le bouton **▶/SEL**.

Cette action permet d'annuler le mode de recherche et de retourner au mode de réception normal.

### 7

#### REMARQUE

- Une fois les réglages préliminaires effectués dans le mode de recherche de canaux de fréquences, le canal sélectionné commence à émettre.
- Le numéro de canal de fréquences «000» correspond au numéro d'identification SIRUS ; il ne peut faire l'objet d'une recherche.
- Si vous sélectionnez la catégorie «CAT ALL» (CAT TOUS), tous les canaux peuvent faire l'objet d'une recherche en mode de recherche des canaux de fréquences.
- Sélectionnez le mode de catégorie et appuyez sur la touche CAT pour annuler le mode de recherche.
- Sélectionnez le mode de recherche des canaux de fréquences et appuyez sur la touche **6 ➡** pour retourner au mode de recherche par catégorie.

#### REMARQUE

- Sélectionnez le mode de réglage préliminaire des canaux de fréquences et appuyez sur la touche **6 ➡** pour retourner au mode de recherche par catégorie sans repasser par le mode de recherche des canaux de fréquences précédent.
- Si aucune opération n'est effectuée dans les 10 secondes, le mode de recherche se désactive.

#### Initialiser le CODE (code d'accès)

Le CODE nécessaire à la modification des réglages de verrouillage «LOCK» des paramètres satellite a été initialisé. (Le code par défaut est «1111».)

Lorsque l'appareil est hors tension, appuyez simultanément sur les boutons PWR/VOL et **▶/SEL**.

→ «Mettre l'appareil sous/hors tension (ON/OFF)» (P7-26)

#### Écouter des CD

N00717100026

Vous trouverez ici toutes les explications nécessaires à l'écoute de CD audio (CD-DA/CD-TEXT).

#### Lecture de CD

Insérez un CD.

Insérez un CD pour lancer automatiquement la lecture. → «Insérer/Éjecter des CD» (P.7-27)

Si un CD se trouve déjà dans l'appareil, appuyez sur la touche MEDIA pour sélectionner le mode CD.

#### Sélectionner la plage

Appuyez sur la touche **◀◀** ou **▶▶** pour sélectionner la plage.

Cette action permet de sélectionner la plage suivante ou précédente.

#### Avance ou retour rapide

Maintenez la touche **3 ◀◀** ou **4 ▶▶** enfoncée.

L'avance ou le retour rapides sont alors possibles.

## Mode de sélection du type de lecture

La lecture répétée, la lecture aléatoire et la lecture par balayage sont alors possibles.

### Lecture répétée (RPT)

Appuyez sur la touche 1RPT.

Cette action permet de répéter la lecture de la plage actuellement écoutée.

#### REMARQUE

- Le fait d'appuyer à nouveau sur cette touche annule l'action précédente.
- Le fait de sélectionner une plage, d'éjecter le CD, d'appuyer sur la touche d'avance ou de retour rapide annule l'action précédente.

### Lecture aléatoire (RDM)

Appuyez sur la touche 2RDM.

Cette action permet de lire les plages du CD dans le désordre.

#### REMARQUE

- Le fait d'appuyer à nouveau sur cette touche annule l'action précédente.
- Le fait d'éjecter le CD annule l'action précédente.

### Lecture par balayage (SCAN)

Appuyez sur la touche SCAN.

Cette action permet de lire les 10 premières secondes de chaque plage du CD dans l'ordre.

#### REMARQUE

- Appuyez à nouveau sur cette touche pendant la lecture si vous souhaitez écouter l'intégralité d'une plage.

## Écouter un CD MP3

N00717200027

Vous trouverez ici toutes les explications nécessaires à l'écoute des fichiers audio d'un CD.

#### ATTENTION

- Les lecteurs de CD-ROM et de CD-R/RW ne peuvent lire que des fichiers audio au format MP3.

## Écouter un CD MP3

### Écouter un CD MP3

Insérez un CD.

Insérez un CD pour lancer automatiquement la lecture. → «Insérer/Éjecter des CD» (P.7-27)

Si un CD se trouve déjà dans l'appareil, appuyez sur la touche MEDIA pour sélectionner le mode CD.

#### REMARQUE

- Selon la structure des fichiers, la lecture du contenu du CD peut prendre un certain temps.

7

### Sélectionner la plage (fichier)

Appuyez sur la touche |◀◀ ou ▶▶| pour sélectionner la plage.

Cette action permet de sélectionner la plage suivante ou précédente.

### Avance ou retour rapide

Maintenez la touche 3 ◀◀ ou 4 ▶▶ enfoncée.

L'avance ou le retour rapides sont alors possibles.

## Écouter un CD MP3

### Mode de sélection du type de lecture

La lecture répétée, la lecture aléatoire et la lecture par balayage sont alors possibles.

### Lecture répétée (RPT)

Appuyez sur la touche 1RPT.

**7**

Cette action permet de répéter la lecture de la plage actuellement écoutée.

#### REMARQUE

- Le fait d'appuyer à nouveau sur cette touche annule l'action précédente.
- Le fait de sélectionner un fichier, d'éjecter le CD, d'appuyer sur la touche d'avance ou de retour rapide annule l'action précédente.

### Lecture répétée d'un dossier

Maintenez la touche 1RPT enfoncée.

Cette action permet de répéter la lecture des plages du dossier actuellement écoutées.

#### REMARQUE

- Le fait d'appuyer à nouveau sur cette touche annule l'action précédente.
- Même si le fichier est sélectionné, la lecture répétée d'un dossier ne sera pas annulée.

### Lecture aléatoire (RDM)

Appuyez sur la touche 2RDM.

Cette action permet de lire les plages du dossier dans le désordre.

#### REMARQUE

- Le fait d'appuyer à nouveau sur cette touche annule l'action précédente.

### Lecture aléatoire d'un dossier

Maintenez la touche 2RDM enfoncée.

Cette action permet de lire toutes les plages des dossiers dans le désordre.

#### REMARQUE

- Le fait d'appuyer à nouveau sur cette touche annule l'action précédente.

### Lecture par balayage (SCAN)

Appuyez sur la touche SCAN.

Cette action permet de lire les 10 premières secondes de chaque plage du dossier actuellement écouté dans le désordre.

#### REMARQUE

- Appuyez à nouveau sur cette touche pendant la lecture si vous souhaitez écouter l'intégralité d'une plage.

### Rechercher des plages

Rechercher des dossiers et fichiers et sélectionner une plage.

1. Tournez le bouton **▶**/SEL pour sélectionner le dossier.
2. Appuyez sur le bouton **▶**/SEL.

Les fichiers contenus dans le dossier sélectionné s'affichent.

3. Tournez le bouton **▶**/SEL pour sélectionner le fichier.
4. Appuyez sur le bouton **▶**/SEL.

Cette action permet de lire le fichier sélectionné (plage).

## Écouter des fichiers audio à partir d'un iPod

**REMARQUE**

- Lorsque vous avez sélectionné le dossier, appuyez sur la touche 6 ➡ pour annuler le mode de recherche de plage.
- Si aucune opération n'est effectuée dans les 10 secondes qui suivent la sélection du dossier, le mode de recherche de plage sera alors désactivé.
- Sélectionnez le dossier et maintenez le bouton **SEL** enfoncé pour lancer la lecture à partir de la première plage de ce dossier.
- Lorsque vous avez sélectionné le fichier, appuyez sur la touche 6 ➡ pour retourner à l'opération précédente.
- Lorsque vous avez sélectionné le fichier, maintenez la touche 6 ➡ enfoncée pour annuler le mode de recherche de plage.
- Si aucune opération n'est effectuée dans les cinq secondes qui suivent la sélection du fichier, la lecture de ce dernier débute.
- Toute action relative aux CD, comme la sélection d'une plage par exemple, annule le mode de recherche de plage.

**ATTENTION**

- Ne laissez jamais un iPod/iPhone dans un véhicule sans surveillance.
- Ne manipulez jamais ces appareils en conduisant, votre sécurité en dépend.
- Toute perte de données résultant de la connexion de l'iPod/iPhone au lecteur ne peut donner lieu à un dédommagement quelconque.
- Selon la façon dont vous manipulez ces appareils, la perte ou la détérioration de fichiers sont possibles; nous vous recommandons par conséquent de procéder à une sauvegarde des données.

**REMARQUE**

- Selon la génération, le modèle ou la version du logiciel de l'iPod/iPhone, la lecture des fichiers peut ne pas être possible à partir du lecteur. (→p.7-16) De plus, la lecture telle qu'elle est décrite dans ce manuel peut ne pas être possible.

**REMARQUE**

- Pour les véhicules équipés d'une interface Bluetooth® 2.0, les types de dispositifs pouvant être connectés peuvent varier.  
[Pour les véhicules vendus aux États-Unis]  
Pour plus de détails, accédez au site Web de Mitsubishi Motors North America.  
[Pour les véhicules vendus au Canada et au Mexique]  
Pour plus de détails, accédez au site Web de Mitsubishi Motors. Veuillez lire et accepter les «Avertissements sur les liens vers les sites Web d'autres sociétés». Les sites Web mentionnés ci-dessus peuvent vous connecter à des sites Web autres que le site Web de Mitsubishi Motors.  
<http://www.mitsubishi-motors.com/en/products/index.html>
- Pour obtenir des informations sur la façon de connecter un iPod/iPhone, veuillez consulter la section «Connexion d'un iPod», page 5-244.
- Pour raccorder un iPod/iPhone, servez-vous d'un câble de connexion spécial iPod vendu dans le commerce.
- Préparez l'appareil de sorte qu'aucune action susceptible de vous mettre en danger, comme brancher le câble de connexion par exemple, ne soit nécessaire en conduisant.
- Pour des raisons de sécurité, veuillez garer le véhicule avant de connecter ou de déconnecter l'iPod/iPhone.

**Écouter des fichiers audio à partir d'un iPod**

N00717300044

Vous pouvez connecter un iPod/iPhone disponible dans le commerce au lecteur pour en lire les fichiers audio.

## Écouter des fichiers audio à partir d'un iPod

7

### REMARQUE

- Selon le paramétrage de l'iPod/iPhone, le lecteur peut prendre quelques instants pour le reconnaître et lancer la lecture.
- Les touches/boutons du lecteur ne fonctionnent pas pendant qu'un iPod/iPhone est connecté.
- Les spécifications et paramètres de l'iPod/iPhone peuvent rendre toute connexion impossible, ou altérer le fonctionnement du lecteur ou de l'affichage.
- Selon le type de données audio contenues sur l'iPod/iPhone, les informations relatives aux plages peuvent ne pas s'afficher correctement.
- Selon le paramétrage du véhicule et du lecteur, la lecture des données de l'iPod/iPhone peut s'interrompre lorsque le moteur est démarré.
- Il est possible que des données soumises au droit d'auteur ne puissent être lues.
- Nous vous recommandons de paramétrer l'égaliseur de l'iPod/iPhone sur «plat».
- Vous devez utiliser l'iPod/iPhone une fois celui-ci connecté au lecteur.
- Si vous connectez l'iPod/iPhone en tant qu'appareil audio compatible avec le système Bluetooth, ne raccordez pas l'iPod/iPhone à l'aide d'un câble spécial iPod. Une connexion utilisant les deux méthodes causera un dysfonctionnement.
- Si un iPod/iPhone ne fonctionne pas correctement, débranchez l'iPod/iPhone du lecteur, réinitialisez-le puis rebranchez-le.

### Lecture des données audio d'un iPod

Appuyez sur la touche MEDIA pour sélectionner le mode iPod.

La source sélectionnée s'affiche.

### Sélectionner la plage (fichier)

Appuyez sur la touche |◀◀ ou ▶▶| pour sélectionner la plage.

Cette action permet de sélectionner la plage suivante ou précédente.

### Avance ou retour rapide

Maintenez la touche 3 ◀◀ ou 4 ▶▶ enfoncée.

L'avance ou le retour rapides sont alors possibles.

### Mode de sélection du type de lecture

La lecture répétée et la lecture aléatoire sont alors possibles.

### Lecture répétée (RPT)

Appuyez sur la touche 1RPT.

Cette action permet de répéter la lecture de la plage actuellement écoutée.

### REMARQUE

- Le fait d'appuyer à nouveau sur cette touche annule l'action précédente.

### Lecture aléatoire (RDM)

Appuyez sur la touche 2RDM.

Cette action permet de lire les plages de la catégorie actuellement écoutée dans le désordre.

### REMARQUE

- Le fait d'appuyer à nouveau sur cette touche annule l'action précédente.

### Lecture aléatoire des plages d'un album

Maintenez la touche 2RDM enfoncée.



## Écouter des fichiers audio à partir d'un périphérique USB

Cette action permet de lire les plages d'un album dans le désordre.

**REMARQUE**

- Le fait d'appuyer à nouveau sur cette touche annule l'action précédente.

**Rechercher des plages**

Rechercher des catégories ou des noms de fichiers et sélectionner une plage.

1. Tournez le bouton **▶/SEL** pour sélectionner la catégorie.
2. Appuyez sur le bouton **▶/SEL**. Les catégories ou plages contenues dans la catégorie sélectionnée s'affichent.
3. Tournez le bouton **▶/SEL** pour sélectionner la catégorie ou la plage.
4. Appuyez sur le bouton **▶/SEL**. Répétez les étapes 1 à 4 et lancez la recherche de plages. Sélectionnez la plage et appuyez sur le bouton **▶/SEL** pour lancer la lecture.

**REMARQUE**

- Lorsque vous avez sélectionné la catégorie (1er niveau), appuyez sur le bouton **6 ➡** pour annuler le mode de recherche de plage.

**REMARQUE**

- Si aucune opération n'est effectuée dans les 10 secondes qui suivent la sélection de la catégorie, le mode de recherche de plage sera alors désactivé.
- Sélectionnez la catégorie et maintenez le bouton **▶/SEL** enfoncé pour lancer la lecture à partir de la première plage de cette catégorie.
- Lorsque vous avez sélectionné la plage, appuyez sur le bouton **6 ➡** pour retourner à l'opération précédente.
- Quand la plage est sélectionnée, maintenez le bouton **6 ➡** enfoncé pour annuler le mode de recherche de plage.
- Si aucune opération n'est effectuée dans les cinq secondes qui suivent la sélection de la plage, la lecture de cette plage débute.
- Toute action relative à l'iPod, comme la sélection d'une plage par exemple, annule le mode de recherche de plage.

**Écouter des fichiers audio à partir d'un périphérique USB**

N00717400061

Ce lecteur vous permet de lire les fichiers audio contenus sur un périphérique de stockage amovible de type clé USB disponible dans le commerce.

**ATTENTION**

- Ne laissez jamais un périphérique USB dans un véhicule sans surveillance.
- Ne manipulez jamais ces appareils en conduisant, votre sécurité en dépend.
- N'utilisez ni disque dur ni lecteur de carte ou de carte mémoire; vous pourriez les endommager ou détruire les données qu'ils contiennent. Si vous branchez l'un de ces appareils par erreur, tournez le contacteur d'allumage sur «OFF» (arrêt) ou «LOCK» (verrouillage), ou mettez le lecteur hors tension (OFF), puis retirez-le.
- En raison du risque de perte de données, nous vous recommandons de procéder à une sauvegarde des fichiers.
- Les détériorations du périphérique USB ou la perte ou la corruption des données qu'il contient ne peuvent faire l'objet d'aucun dédommagement.
- Selon la façon dont vous manipulez ces appareils, la perte ou la détérioration de fichiers sont possibles; nous vous recommandons par conséquent de procéder à une sauvegarde des données.

**REMARQUE**

- Vous pouvez connecter des lecteurs audio numériques qui prennent en charge les spécifications de la classe de mémoire de masse.

## Écouter des fichiers audio à partir d'un périphérique USB

### REMARQUE

- Pour plus de détails sur les types de dispositifs USB pouvant être connectés et les types de fichiers pouvant être reproduits dans les véhicules équipés d'une interface Bluetooth® 2.0, veuillez consulter la section «Types d'appareils pouvant être connectés et caractéristiques des fichiers compatibles», page 5-244.
- Pour obtenir des informations sur la façon de connecter un périphérique USB, veuillez consulter le paragraphe «Comment raccorder un périphérique de stockage USB» page 5-243.
- Pour raccorder un périphérique USB, utilisez un câble de connexion. Tout raccordement effectué sans câble de connexion peut se traduire par une charge excessive ou la détérioration du connecteur USB.
- Préparez l'appareil de sorte qu'aucune action susceptible de vous mettre en danger, comme brancher le câble de connexion par exemple, ne soit nécessaire en conduisant.
- Pour des raisons de sécurité, veuillez garer le véhicule avant de connecter ou de déconnecter le périphérique USB.
- Seuls des périphériques audio doivent être insérés dans le port USB. Dans le cas contraire, vous pourriez endommager le périphérique ou le matériel.
- Selon le paramétrage du périphérique USB, l'appareil peut prendre quelques instants pour le reconnaître et lancer la lecture.

### REMARQUE

- Avec certains périphériques USB, il se peut que des touches/boutons de l'appareil ne fonctionnent pas pendant que le périphérique USB est connecté.
- Les spécifications et paramètres du périphérique USB peuvent rendre toute connexion impossible, ou altérer le fonctionnement du lecteur ou de l'affichage.
- Selon le type de données audio contenues sur le périphérique USB, les informations relatives aux plages peuvent ne pas s'afficher correctement.
- Selon le paramétrage du véhicule et du lecteur, la lecture des données de l'iPod/iPhone peut s'interrompre lorsque le moteur est démarré.
- Il est possible que des données soumises au droit d'auteur ne puissent être lues.
- Ce lecteur a été conçu pour lire des fichiers audio au format MP3, WMA et AAC.
- En fonction du type de périphérique USB connecté, il est possible que le lecteur ne fonctionne pas ou que les fonctions disponibles soient limitées.
- FAT32 est le système de fichiers recommandé pour les périphériques de stockage USB.
- La capacité de stockage maximale de la mémoire du périphérique USB est de 32 Gb.
- Utilisez le périphérique USB contenant des fichiers audio enregistrés une fois celui-ci connecté au lecteur.

## Écouter des fichiers audio à partir d'un périphérique USB

Appuyez sur la touche MEDIA pour sélectionner la source USB.

La source sélectionnée s'affiche.

### Sélectionner la plage (fichier)

Appuyez sur la touche ◀◀ ou ▶▶ pour sélectionner la plage.

Cette action permet de sélectionner la plage suivante ou précédente.

### Avance ou retour rapide

Maintenez la touche 3 ◀◀ ou 4 ▶▶ enfoncée.

L'avance ou le retour rapides sont alors possibles.

### Mode de sélection du type de lecture

La lecture répétée, la lecture aléatoire et la lecture par balayage sont alors possibles.

## Écouter des fichiers audio à partir d'un périphérique USB

**Lecture répétée (RPT)**

Appuyez sur la touche 1RPT.

Cette action permet de répéter la lecture de la plage actuellement écoutée.

**REMARQUE**

- Le fait d'appuyer à nouveau sur cette touche annule l'action précédente.
- Le fait de sélectionner un fichier annule l'opération précédente.  
Cependant, l'annulation ne se produira pas sur les véhicules équipés d'une interface Bluetooth® 2.0.

**Lecture répétée d'un dossier**

Maintenez la touche 1RPT enfoncée.

Cette action permet de répéter la lecture des plages du dossier actuellement écoutées.

**REMARQUE**

- Le fait d'appuyer à nouveau sur cette touche annule l'action précédente.
- Le fait de sélectionner un dossier annule l'opération précédente.
- Le fait de faire défiler les fichiers vers le haut/le bas annule l'action précédente.

**REMARQUE**

- Même si le fichier est sélectionné, la lecture répétée d'un dossier ne sera pas annulée.

**Lecture aléatoire des dossiers (RDM)**

Appuyez sur la touche 2RDM.

Cette action permet de lire les plages du dossier actuellement écouté dans le désordre.

**REMARQUE**

- Le fait d'appuyer à nouveau sur cette touche annule l'action précédente.
- Le fait de sélectionner un dossier annule l'opération précédente.
- Le fait de faire défiler les fichiers vers le haut/le bas annule l'action précédente.
- Même si le fichier est sélectionné, la lecture aléatoire du dossier ne sera pas annulée.

**Lecture aléatoire de tous les dossiers**

Maintenez la touche 2RDM enfoncée.

Cette action permet de lire les plages de tous les dossiers dans le désordre.

**REMARQUE**

- Le fait d'appuyer à nouveau sur cette touche annule l'action précédente.
- Le fait de sélectionner un dossier annule l'opération précédente.
- Le fait de faire défiler les fichiers vers le haut/le bas annule l'action précédente.
- Même si le fichier est sélectionné, la lecture aléatoire de tous les dossiers ne sera pas annulée.

**Lecture par balayage (SCAN)**

Appuyez sur la touche SCAN.

Cette action permet de lire les 10 premières secondes de chaque plage de l'intégralité du périphérique USB dans l'ordre.

**REMARQUE**

- Appuyez à nouveau sur cette touche pendant la lecture si vous souhaitez écouter l'intégralité d'une plage.

**Lecture par balayage des dossiers**

Maintenez la touche SCAN enfoncée.

## Lecture de plages d'iPod/de clé USB par commande vocale (véhicules disposant de l'interface Bluetooth® 2.0)

Cette action permet de lire les 10 premières secondes de chaque plage de chaque dossier du périphérique USB dans l'ordre.



### REMARQUE

- Appuyez à nouveau sur cette touche pendant la lecture si vous souhaitez écouter l'intégralité d'une plage.



## 7

### Rechercher des plages

Rechercher des dossiers et fichiers et sélectionner une plage.





1. Tournez le bouton  /SEL pour sélectionner le dossier.
2. Appuyez sur le bouton  /SEL.

Les fichiers contenus dans le dossier sélectionné s'affichent.

3. Tournez le bouton  /SEL pour sélectionner le fichier.
4. Appuyez sur le bouton  /SEL.

Cette action permet de lire le fichier sélectionné (plage).

### REMARQUE

- Lorsque le dossier est sélectionné, appuyez sur le bouton 6  pour annuler le mode de recherche de plage.
- Si aucune opération n'est effectuée dans les 10 secondes qui suivent la sélection du dossier, le mode de recherche de plage sera alors désactivé.
- Sélectionnez le dossier et maintenez le bouton  /SEL enfoncé pour lancer la lecture à partir de la première plage de ce dossier.
- Lorsque vous avez sélectionné le fichier, appuyez sur la touche 6  pour retourner à l'opération précédente.
- Lorsque le fichier est sélectionné, maintenez le bouton 6  enfoncé pour annuler le mode de recherche de plage.
- Si aucune opération n'est effectuée dans les cinq secondes qui suivent la sélection du fichier, la lecture de ce dernier débute.
- Toute action de type sélection d'une plage par exemple annule le mode de recherche de plage.

### Lecture de plages d'iPod/de clé USB par commande vocale (véhicules disposant de l'interface Bluetooth® 2.0)

N0072001038

Lorsque vous êtes connecté au port USB, les pistes souhaitées se trouvant sur l'iPod/la clé USB peuvent être sélectionnées et reproduites par commande vocale.

Pour plus d'informations concernant la fonction de reconnaissance vocale et la fonction d'enregistrement de locuteur, veuillez vous reporter à la section «Interface Bluetooth® 2.0», page 5-217.

Suivez le procédé suivant pour utiliser la fonction de reconnaissance vocale et jouer des plages.

### Préparation à la reconnaissance vocale

N0072101039

Pour utiliser la commande vocale, appuyez d'abord sur le bouton «SPEECH» (parler) (sauf sur les véhicules équipés du système Multi-communication de Mitsubishi) ou sur la touche PICK-UP (décrocher) (sur les véhicules équipés du système Multi-communication de Mitsubishi).

## Lecture de plages d'iPod/de clé USB par commande vocale (véhicules disposant de l'interface Bluetooth® 2.0)

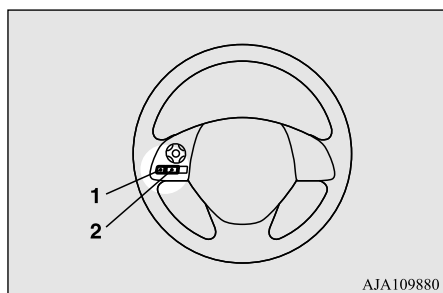

- 1- Touche SPEECH (parler)  
2- Touche PICK-UP (décrocher)

AJA109880

### Recherche par nom d'artiste

N00772200017

1. Dites «Jouer» dans le menu principal.

#### REMARQUE

- L'interface Bluetooth® 2.0 démarre la reconnaissance de l'appareil connecté. Si l'appareil connecté n'est pas reconnu ou en cas d'erreur de connexion, l'interface Bluetooth® 2.0 démarre le guide vocal approprié. Suivez le guide vocal.

2. Une fois que le guide vocal a dit «Voulez-vous jouer par Artiste, Album, Liste d'écoute ou Genre?», dites «Artiste».

#### REMARQUE

- Si vous dites «Artiste <nom>», vous pouvez sauter l'étape 3.

3. Une fois que le guide vocal a dit «Quel Artiste voulez-vous jouer?», dites le nom de l'artiste.
4. Si une seule entrée correspond, le système passe à l'étape 6.
5. En cas de présence de deux entrées correspondantes ou plus, le guide vocal dit «Plus d'une correspondance a été trouvée, voulez-vous écouter <nom d'artiste>?» Si vous dites «Oui», le système passe à l'étape 6.

Si vous dites «Non», le système énonce le nom de l'artiste correspondant suivant.

#### REMARQUE

- Si vous dites «Non» à au moins trois noms d'artiste énumérés par le système, le guide vocal dit «Artiste non trouvé, essayez à nouveau», et le système retourne à l'étape 2.
- Le temps de recherche dépend du nombre de plages contenues dans l'appareil raccordé. Les appareils contenant un grand nombre de plages peuvent nécessiter un temps de recherche plus long.

6. Une fois que le guide vocal a dit «Jouer <nom d'artiste>», le système crée un index de liste d'écoute pour l'artiste.

#### REMARQUE

- Quand la fonction de confirmation est activée, le guide vocal vous demande si le nom de l'artiste est correct. Si le nom de l'artiste est correct, dites «Oui». Si non, dites «Non». Une fois que le guide vocal dit «Artiste non trouvé, essayez à nouveau», le système retourne à l'étape 2.

7

7. Le système quitte le mode de reconnaissance vocale et démarre la lecture.

### Recherche par titre d'album

N00772300018

1. Dites «Jouer» dans le menu principal.

#### REMARQUE

- L'interface Bluetooth® 2.0 démarre la reconnaissance de l'appareil connecté. Si l'appareil connecté n'est pas reconnu ou en cas d'erreur de connexion, l'interface Bluetooth® 2.0 démarre le guide vocal approprié. Suivez le guide vocal.

2. Une fois que le guide vocal a dit «Voulez-vous jouer par Artiste, Album, Liste d'écoute ou Genre?», dites «Album».

## Lecture de plages d'iPod/de clé USB par commande vocale (véhicules disposant de l'interface Bluetooth® 2.0)

 **REMARQUE**

- Si vous dites «Album <titre>», vous pouvez sauter l'étape 3.

3. Une fois que le guide vocal a dit «Quel album voulez-vous jouer?», dites le titre de l'album.

4. Si une seule entrée correspond, le système passe à l'étape 6.

5. En cas de présence de deux entrées correspondantes ou plus, le guide vocal dit «Plus d'une correspondance a été trouvée, voulez-vous écouter <titre d'album>?» Si vous dites «Oui», le système passe à l'étape 6.

Si vous dites «Non», le système énonce le titre de l'album correspondant suivant.

 **REMARQUE**

- Si vous dites «Non» au moins trois titres d'album énumérés par le système, le guide vocal dit «Album non trouvé, essayez à nouveau», et le système retourne à l'étape 2.

6. Une fois que le guide vocal a dit «Jouer <titre d'album>», le système crée un index de liste d'écoute pour le titre de l'album.

 **REMARQUE**

- Quand la fonction de confirmation est activée, le guide vocal vous demande si le titre de l'album est correct. Si le titre de l'album est correct, dites «Oui». Si non, dites «Non». Une fois que le guide vocal dit «Album non trouvé, essayez à nouveau», le système retourne à l'étape 2.

7. Le système quitte le mode de reconnaissance vocale et démarre la lecture.

**Recherche par liste d'écoute**

N00772400019

1. Dites «Jouer» dans le menu principal.

 **REMARQUE**

- L'interface Bluetooth® 2.0 démarre la reconnaissance de l'appareil connecté. Si l'appareil connecté n'est pas reconnu ou en cas d'erreur de connexion, l'interface Bluetooth® 2.0 démarre le guide vocal approprié. Suivez le guide vocal.

2. Une fois que le guide vocal a dit «Voulez-vous jouer par Artiste, Album, Liste d'écoute ou Genre?», dites «Liste d'écoute».

 **REMARQUE**

- Si vous dites «Liste d'écoute <liste d'écoute>», vous pouvez sauter l'étape 3. Si l'appareil ne dispose pas de liste d'écoute, le guide vocal dit «Aucune liste d'écoute présente» et le système retourne à l'étape 2.

3. Une fois que le guide vocal a dit «Quelle liste d'écoute voulez-vous jouer?», dites le nom de la liste d'écoute.

4. Si une seule entrée correspond, le système passe à l'étape 6.

5. En cas de présence de deux entrées correspondantes ou plus, le guide vocal dit «Plus d'une correspondance a été trouvée, voulez-vous écouter <liste d'écoute>?» Si vous dites «Oui», le système passe à l'étape 6.

Si vous dites «Non», le système énonce le nom de la liste d'écoute correspondante suivante.

 **REMARQUE**

- Si vous dites «Non» à au moins trois des listes d'écoute énumérées par le système, le guide vocal dit «Liste d'écoute non trouvée, essayez à nouveau», et le système retourne à l'étape 2.

## Écouter des données contenues sur un dispositif audio Bluetooth (le cas échéant)

6. Une fois que le guide vocal a dit «Jouer <liste d'écoute>», le système crée un index pour la liste d'écoute.

### REMARQUE

- Quand la fonction de confirmation est activée, le guide vocal vous demande si la liste d'écoute est correcte. Si la liste d'écoute est correcte, dites «Oui». Si non, dites «Non». Une fois que le guide vocal a dit «Liste d'écoute non trouvée, essayez à nouveau», le système retourne à l'étape 2. Reportez-vous à «Réglage de la fonction de confirmation», page 5-221.

7. Le système quitte le mode de reconnaissance vocale et démarre la lecture.

### Recherche par genre

N00772500010

1. Dites «Jouer» dans le menu principal.

### REMARQUE

- L'interface Bluetooth® 2.0 démarre la reconnaissance de l'appareil connecté. Si l'appareil connecté n'est pas reconnu ou en cas d'erreur de connexion, l'interface Bluetooth® 2.0 démarre le guide vocal approprié. Suivez le guide vocal.

2. Une fois que le guide vocal a dit «Voulez-vous jouer par Artiste, Album, Liste d'écoute ou Genre?», dites «Genre».

### REMARQUE

- Si vous dites «Genre <type>», vous pouvez sauter l'étape 3.

3. Une fois que le guide vocal a dit «Quel genre voulez-vous jouer?», dites le type de musique.

4. Si une seule entrée correspond, le système passe à l'étape 6.

5. En cas de présence de deux entrées correspondantes ou plus, le guide vocal dit «Plus d'une correspondance a été trouvée, voulez-vous écouter <genre>?» Si vous dites «Oui», le système passe à l'étape 6. Si vous dites «Non», le système énonce le genre correspondant suivant.

### REMARQUE

- Si vous répondez «Non» à au moins trois des genres énumérés par le système, le guide vocal dit «Genre non trouvé, essayez à nouveau», et le système retourne à l'étape 2.

6. Une fois que le guide vocal a dit «Jouer <genre>», le système crée un index pour le genre.

### REMARQUE

- Quand la fonction de confirmation est activée, le guide vocal vous demande si le genre est correct. Si le genre est correct, dites «Oui». Si non, dites «Non». Une fois que le guide vocal a dit «Genre non trouvé, essayez à nouveau», le système retourne à l'étape 2. Reportez-vous à «Réglage de la fonction de confirmation», page 5-221.

7. Le système quitte le mode de reconnaissance vocale et démarre la lecture.

7

## Écouter des données contenues sur un dispositif audio Bluetooth (le cas échéant)

N00717500020

Ce lecteur vous permet de lire les plages contenues sur un dispositif audio Bluetooth disponible dans le commerce.

### ATTENTION

- Ne manipulez jamais ces appareils en conduisant, votre sécurité en dépend.
- Ne laissez jamais un dispositif audio Bluetooth dans un véhicule sans surveillance.

## Écouter des données contenues sur un dispositif audio Bluetooth (le cas échéant)

### ⚠ ATTENTION

- Selon la façon dont vous manipulez ces appareils, la perte ou la détérioration de fichiers sont possibles; nous vous recommandons par conséquent de procéder à une sauvegarde des données.

### 📖 REMARQUE

- En fonction du type de dispositif audio Bluetooth connecté, il est possible que le lecteur ne fonctionne pas ou que les fonctions disponibles soient limitées.
- Consultez les manuels d'utilisation pour vous assurer que le dispositif audio Bluetooth que vous avez acheté dans le commerce est bien compatible avec l'équipement du véhicule.
- En fonction du type de dispositif audio Bluetooth connecté, le niveau du volume sonore peut varier. Il se peut que le volume soit très élevé; par conséquent, nous vous recommandons de baisser le volume avant d'utiliser le lecteur.  
→ «Réglage du volume» (P.7-27)
- Selon le paramétrage du dispositif audio Bluetooth, le lecteur peut prendre quelques instants pour le reconnaître et lancer la lecture.
- Les spécifications et paramètres du dispositif audio Bluetooth peuvent rendre toute connexion impossible, ou altérer le fonctionnement du lecteur ou de l'affichage.

### 📖 REMARQUE

- Selon le type de données audio contenues sur le dispositif audio Bluetooth, les informations relatives aux plages peuvent ne pas s'afficher correctement.
- Selon le paramétrage du véhicule et du lecteur, la lecture des données de l'iPod/iPhone peut s'interrompre lorsque le moteur est démarré.

## Connecter un dispositif audio Bluetooth

Pour obtenir des informations sur la façon de connecter un dispositif audio Bluetooth, veuillez consulter le paragraphe «Comment raccorder une interface Bluetooth® 2.0 et un dispositif audio Bluetooth» page 5-225.

Les explications de fonctionnement suivantes ne s'appliquent qu'à un dispositif préalablement connecté.

### 📖 REMARQUE

- Si vous connectez l'iPod/iPhone en tant qu'appareil audio compatible avec le système Bluetooth, ne raccordez pas l'iPod/iPhone à l'aide d'un câble spécial iPod. Une connexion utilisant les deux méthodes causera un dysfonctionnement.

## Lecture de données à partir du système audio Bluetooth

1. Appuyez sur la touche MEDIA pour sélectionner la source audio Bluetooth.

La source sélectionnée s'affiche.

2. Appuyez sur la touche 5 **▶||**. La lecture de données à partir du système audio Bluetooth débute.

### 📖 REMARQUE

- Maintenez la touche 5 **▶||** enfoncée pour interrompre momentanément la lecture (pause).
- Appuyez sur la touche 6 **⏏** pour arrêter la lecture (stop).

## Sélectionner la plage (fichier)

Appuyez sur la touche **◀◀** ou **▶▶** pour sélectionner la plage.

Cette action permet de sélectionner la plage suivante ou précédente.



## Avance ou retour rapide

Maintenez la touche 3 ◀◀ ou 4 ▶▶ enfoncée.

L'avance ou le retour rapides sont alors possibles.

## Mode de sélection du type de lecture

La lecture répétée, la lecture aléatoire et la lecture par balayage sont alors possibles.

## Lecture répétée (RPT)

Appuyez sur la touche 1RPT.

Cette action permet de répéter la lecture de la plage actuellement écoutée.

### REMARQUE

- À chaque fois que vous appuyez sur la touche 1RPT, vous faites défiler les modes de répétition dans l'ordre suivant: Repeat OFF (annuler répétition), 1 track repeat (répéter 1 plage), All track repeat (répéter toutes les plages) et Repeat OFF (annuler répétition).

## Lecture aléatoire (RDM)

Appuyez sur la touche 2RDM.

Cette action permet de lire les plages du dispositif audio Bluetooth dans le désordre.

## Témoin d'affichage

### REMARQUE

- Le fait d'appuyer à nouveau sur cette touche annule l'action précédente.

## Lecture par balayage (SCAN)

Appuyez sur la touche SCAN.

Cette action permet de lire les 10 premières secondes de chaque plage de l'intégralité du dispositif audio Bluetooth dans l'ordre.

7

### REMARQUE

- Appuyez à nouveau sur cette touche pendant la lecture si vous souhaitez écouter l'intégralité d'une plage.

## Témoin d'affichage

Vous trouverez ici toutes les informations relatives au témoin d'affichage.

N00717700022

## Témoïn d'affichage

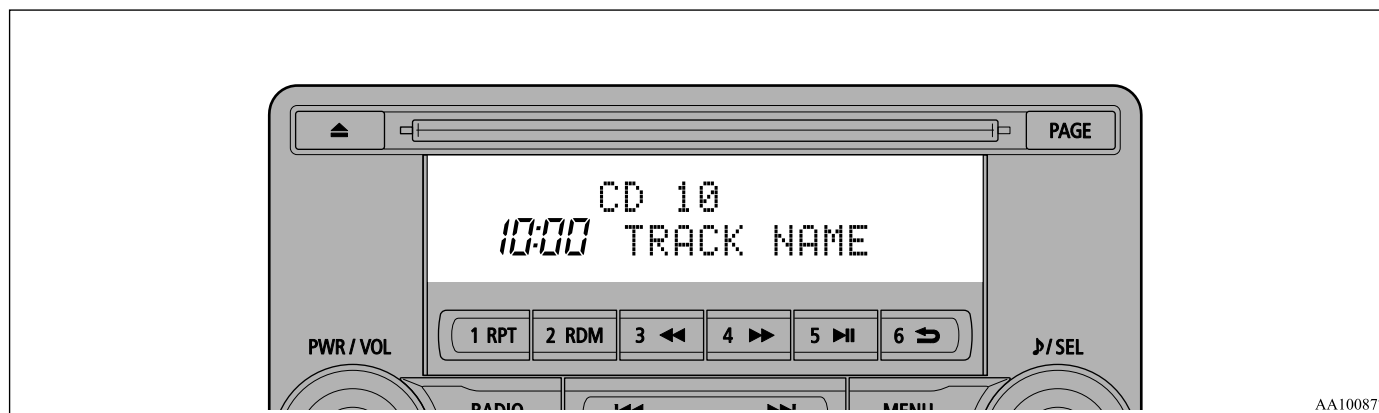

7

**Modifier le mode d'affichage**

N0071780052

Vous pouvez modifier le contenu du témoin d'affichage.

Appuyez sur la touche INFO pour passer d'un affichage à l'autre.

À chaque fois que vous appuyez sur la touche INFO, les éléments affichés sur l'écran changent.

**ATTENTION**

- Modifier les éléments affichés sur l'écran pendant la conduite peut être dangereux ; par conséquent, garez d'abord le véhicule dans un endroit sûr.

**REMARQUE**

- L'écran peut afficher jusqu'à 11 caractères à la fois. Si vous souhaitez afficher 12 caractères ou plus, appuyez sur la touche PAGE et les caractères suivants s'afficheront.

**Pendant la réception de programmes FM**

Les informations relatives à la fréquence «Frequency», au nom de la station «Station name» et aux messages textuels diffusés par la radio «Radio text» défilent tour à tour.

**REMARQUE**

- Les messages textuels diffusés par la radio peuvent comporter 64 caractères maximum.
- En l'absence de messages textuels à diffuser, «NO MESSAGE» (aucun message) s'affiche.

**Pendant la réception d'une radio par satellite (le cas échéant)**

Les informations relatives au nom du canal de fréquences «Channel name», au nom de la catégorie «Category name», au nom de l'artiste «Artist name», au nom de la plage

«Track name» et au nom du compositeur «Composer name» défilent tour à tour.

### REMARQUE

- Le canal de fréquences et la catégorie peuvent comporter 8 caractères maximum. Les autres éléments peuvent comporter 36 caractères maximum.

### Pendant la lecture de CD-DA

Les informations relatives au titre du CD «Disc title», au titre de la plage «Track title» et au statut de fonctionnement «Operating status» défilent tour à tour.

### REMARQUE

- En l'absence de messages textuels à diffuser, «NO TITLE» (aucun titre) s'affiche.

### Pendant la lecture de fichiers MP3/WMA/AAC

Les informations relatives au titre du dossier «Folder title», au titre du fichier «File title» et au statut de fonctionnement «Operating status» défilent tour à tour.

### REMARQUE

- En l'absence de messages textuels à diffuser, «NO TITLE» (aucun titre) s'affiche.

### Affichage de données ID3tag

Maintenez la touche INFO enfoncée.

Cette action permet d'afficher les données ID3tag.

À chaque fois que vous appuyez sur la touche INFO, les informations relatives au nom de l'album «Album name», au nom de la plage «Track name», au nom de l'artiste «Artist name», au nom du genre musical «Genre name»\* et au statut de fonctionnement «Operating status» défilent tour à tour.

\*:S'affiche pendant l'écoute de fichiers audio à partir d'un périphérique USB (véhicules équipés d'une interface Bluetooth® 2.0).

### REMARQUE

- Lorsque des données ID3tag sont affichées, maintenez la touche INFO enfoncée pour afficher le titre du dossier.
- L'affichage du nom du genre musical peut être impossible.

### Pendant la lecture de fichiers à partir d'un iPod

N00718200024

Les informations relatives aux albums «Albums», au nom de la plage «Track name», au nom de l'artiste «Artist name», au nom du genre musical «Genre name» et au statut de fonctionnement «Operating status» défilent tour à tour.

### REMARQUE

- En l'absence de messages textuels à diffuser, «NO TITLE» (aucun titre) s'affiche.
- Affichage du nom du genre musical par type d'équipement (véhicules équipés d'une interface Bluetooth® 2.0).
- L'affichage du nom du genre musical peut être impossible.

7

### Pendant la lecture de fichiers audio via le système Bluetooth® 2.0 (le cas échéant)

N00718300025

Les informations de fonctionnement sont identiques à celles contenues dans le paragraphe «Pendant la lecture de fichiers à partir d'un iPod» (P.7-49).

## Réglage du volume et de la qualité audio

## Réglage du volume et de la qualité audio

N00718400026

Modifier les réglages de qualité audio.

## Réglage du volume et de la qualité audio

7

1. Appuyez sur le bouton **▶/SEL** pour sélectionner les réglages souhaités.

À chaque fois que vous appuyez sur le bouton **▶/SEL**, les fonctions BASS (graves), TREBLE (aigus), FADER (équilibre avant/arrière), BALANCE (balance), SCV (compensation du volume en fonction de la vitesse) et Cancel (annuler) défilent tour à tour.

2. Tournez le bouton **▶/SEL** pour régler la fonction souhaitée.

Éléments de réglage	Tourner dans le sens inverse des aiguilles d'une montre	Tourner dans le sens des aiguilles d'une montre
BASS	-6 à 0 (volume faible: filtre passe-bas)	0 à +6 (volume élevé: filtre passe-bas)

Éléments de réglage	Tourner dans le sens inverse des aiguilles d'une montre	Tourner dans le sens des aiguilles d'une montre
TREBLE	-6 à 0 (volume faible: filtre passe-haut)	0 à +6 (volume élevé: filtre passe-haut)
FADER	CENTRE vers l'ARRIÈRE 11 (amplifie l'ARRIÈRE)	AVANT 11 vers le CENTRE (amplifie l'AVANT)
BALANCE	GAUCHE 11 vers le CENTRE (amplifie le côté GAUCHE)	CENTRE vers le côté DROIT 11 (amplifie le côté DROIT)
SCV	OFF (arrêt), LOW (faible) (Faible effet de compensation du volume par rapport à la vitesse du véhicule)	MID (moyen), HIGH (élevé) (Effet important de compensation du volume par rapport à la vitesse du véhicule)

## Paramètres du système

N00718500072

Modification des paramètres du système comme l'heure d'affichage du lecteur.

1. Appuyez sur la touche MENU.
2. Appuyez sur le bouton **▶/SEL** pour sélectionner les réglages souhaités.

À chaque fois que vous appuyez sur le bouton **▶/SEL**, les réglages de la radio par satellite\*<sup>1</sup>, de la fonction Gracenote DB\*<sup>2</sup>, du téléphone (PHONE), de l'heure d'affichage ainsi que la fonction d'annulation (Cancel) défilent tour à tour.

3. Tournez le bouton **▶/SEL** pour sélectionner le réglage souhaité.
4. Appuyez sur le bouton **▶/SEL** pour définir le réglage souhaité.

Cette action permet de valider le nouveau réglage et d'afficher le prochain réglage à modifier.

- \*1.S'affiche lorsqu'un syntoniseur satellite est connecté.  
\*2.S'affiche pendant l'écoute de fichiers audio (véhicules équipés d'une interface Bluetooth® 2.0).

## Paramètres de la radio par satellite (le cas échéant)

Modification des paramètres de chaque radio par satellite.

Nom des réglages	Élément de réglage	Valeur de réglage	Contenu des réglages
ID SIRIUS	—	—	Affiche l'ID SIRIUS.
RÉGLAGE DE SAUT DE STATION	RÉGLAGE DE SAUT DE STATION - SÉLECTION DU CAN* <sup>1</sup>	ON (marche) OFF (désactivé)	LE SAUT DE STATION peut être réglé pour chaque station. Les stations pour lesquelles le SAUT DE STATION a été réglé seront exclues de la recherche, de la sélection et du balayage en amont/aval. Vous pourrez cependant les capter en les sélectionnant à l'aide des touches de présélection ou en lançant une recherche de station.
	RÉGLAGE DE SAUT DE STATION RÉINITIALISER TOUT	—	Lorsque «YES» (oui) est sélectionné, le RÉGLAGE DE SAUT DE STATION est désactivé pour toutes les stations.

## Paramètres du système



Nom des réglages	Élément de réglage	Valeur de réglage	Contenu des réglages
RÉGLAGE DE VERROUILLAGE	RÉGLAGE DE VERROUILLAGE - SÉLECTION DU CAN*2	ON (marche)	Le VERROUILLAGE peut être réglé pour chaque station. Les stations pour lesquelles le VERROUILLAGE a été réglé seront exclues de la recherche, de la sélection et du balayage en amont/aval. Si une station concernée par le VERROUILLAGE est sélectionnée à l'aide d'une touche de présélection ou suite à une recherche de station, «CH LCKED» (canal verr.) s'affiche dans les 2 secondes qui suivent l'affichage du texte de la station. Le son est alors mis en sourdine.
		OFF (désactivé)	
	RÉGLAGE DE VERROUILLAGE - RÉINITIALISER TOUT	—	Lorsque vous sélectionnez «YES» (oui) et saisissez le CODE de réglage, les RÉGLAGES DE VERROUILLAGE sont désactivés pour toutes les stations.
RÉGLAGE DE VERROUILLAGE - MODIFIER CODE	—	Le CODE nécessaire aux réglages de VERROUILLAGE a été modifié. (Le code par défaut est «1111».) Si le code d'entrée est incorrect, «LOCK SETTING WRG LC» (réglage de verrouillage - code erroné) s'affiche.	

7

\*1:À chaque fois que vous appuyez sur le bouton  /SET, les réglages de sélection de station, de modification de saut de stations et de validation s'affichent tour à tour.

Pour retourner à «each channel SKIP setting» (réglage de saut de chaque station), appuyez sur la touche 6 .

\*2:Lorsque vous avez saisi le CODE (code d'accès) de votre choix, les réglages de sélection de station, de modification de saut de stations et de validation s'affichent tour à tour à chaque fois que vous appuyez sur le bouton .

Pour retourner à «each channel LOCK setting» (réglage de verrouillage de chaque station), appuyez sur la touche 6 . Saisissez le CODE de la touche 1 RPT à la touche 6 .

## Réglage de l'heure

Régler l'heure manuellement.

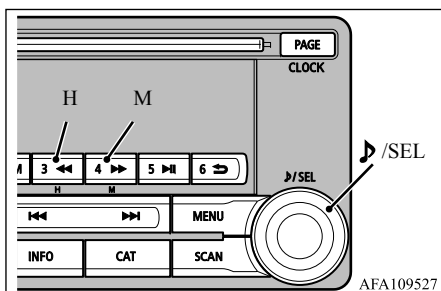

AFA109527

1. Sélectionnez «YES» (oui) sur l'écran «Adjust time» (régler l'heure) et appuyez sur le bouton **▶/SEL**.

2. Appuyez sur les différentes touches pour effectuer le réglage.

**H** - Réglage des heures («Hour») Appuyez sur cette touche pour procéder à l'avance rapide des heures.

**M** - Réglage des «Minutes» Appuyez sur cette touche pour procéder à l'avance rapide des minutes.

3. Appuyez sur le bouton **▶/SEL**. Cette action permet de valider le réglage.

## REMARQUE

- Pour terminer le réglage de l'heure, maintenez le bouton **▶/SEL** enfoncé jusqu'à ce que les secondes indiquent à nouveau «00».
- Vous pouvez également régler l'heure d'une autre façon. Reportez-vous à la section «Horloge», page 7-58.

## Réglages du TELEPHONE

Modifier les réglages de la fonction d'interruption vocale du téléphone portable et la langue de l'interface Bluetooth® 2.0. Selon le modèle du véhicule, les réglages du TÉLÉPHONE peuvent ne pas être possibles.

## REMARQUE

- Annulez les fonctions de type «dial lock» (verrouillage de numérotation) du téléphone portable et connectez lorsque l'écran de veille est affiché.
- Une fois connecté, le téléphone portable (réception des appels, etc.) peut ne pas fonctionner correctement.
- Selon la distance qui sépare l'équipement du téléphone portable, les conditions à l'intérieur du véhicule et les types d'écran, la connexion peut ne pas être possible. Dans ce cas, placez le téléphone portable le plus près possible de l'équipement.

## REMARQUE

- Même en présence d'un téléphone portable compatible avec le système Bluetooth, les caractéristiques et autres spécifications peuvent provoquer un dysfonctionnement.
- Pour des raisons de sécurité, n'utilisez pas votre téléphone portable en conduisant. Veuillez garer le véhicule dans un endroit sûr avant de vous servir de votre téléphone portable.
- Même en présence d'un téléphone portable compatible avec le système Bluetooth, les caractéristiques et autres spécifications du téléphone peuvent provoquer des différences d'affichage ou un dysfonctionnement.
- Certains modèles peuvent ne pas générer de confirmation de connexion, ou peuvent être impossibles à connecter.

7

### Profils pris en charge

Mains libres	HFP(v1.5)
Transfert du répertoire	OPP(v1.1), PBAP(v1.0)

### Véhicules sans interface Bluetooth® 2.0

Un kit mains libres (disponible dans le commerce) est nécessaire. (Les «valeurs définies» en gras indiquent des réglages par défaut.)

## Paramètres du système

Valeur de réglage	Contenu des réglages
<b>PHONE OFF</b>	Ne pas utiliser la fonction d'interruption vocale du téléphone portable.
PHONE MUTE	Lorsque la fonction d'interruption vocale du téléphone portable est utilisée, mettre le système audio en sourdine.
<b>PHONE ATT</b>	Lorsque la fonction d'interruption vocale du téléphone portable est utilisée, sélectionner tous les haut-parleurs pour émettre le son.
PHONE IN-L	Lorsque la fonction d'interruption vocale du téléphone portable est utilisée, sélectionner le haut-parleur avant gauche pour émettre le son.
PHONE IN-R	Lorsque la fonction d'interruption vocale du téléphone portable est utilisée, sélectionner le haut-parleur avant droit pour émettre le son.
PHONE IN-LR	Lorsque la fonction d'interruption vocale du téléphone portable est utilisée, sélectionner les haut-parleurs avant gauche et droit pour émettre le son.

7

## Véhicules équipés d'une interface Bluetooth® 2.0

(Les «valeurs définies» en gras indiquent des réglages par défaut.)

Nom des réglages	Valeur de réglage	Contenu des réglages
<b>Réglages de langue orale du module mains libres</b>	<b>ANGLAIS</b>	Modifier la langue orale du module mains libres.
	FRANÇAIS	
	ESPAGNOL	
	JAPONAIS	

## Fonction Gracenote DB (véhicules équipés d'une interface Bluetooth® 2.0)

Le numéro de version peut être confirmé.

1. Sélectionnez «Gracenote DB» et appuyez sur le bouton **▶/SEL**.
2. Tournez le bouton **▶/SEL** et sélectionnez «Version DB».
3. Appuyez sur le bouton **▶/SEL**.  
La version DB s'affiche.



## Dépannage

N00718600044

Veuillez consulter ce qui suit si un message apparaît sur l'écran ou si vous pensez que quelque chose ne fonctionne pas correctement.

### Si ce message apparaît...

Un message s'affiche sur le lecteur selon la situation rencontrée.

Mode	Message	Cause	Action
CD	CHECK DISC	Le CD est inséré à l'envers.	Insérez le CD étiquette vers le haut.
		Le CD présente des traces de condensation.	Patiencez quelques instants avant de réinsérer le CD.
	DISC ERROR	Le CD est endommagé.	Nettoyez la surface imprimée du CD.
		Le CD est sale.	
	INTERNAL E	Pour une raison inconnue, le lecteur n'a pas fonctionné correctement.	Assurez-vous que le CD est en bon état et insérez-le à nouveau. Si le problème persiste, consultez un concessionnaire agréé Mitsubishi Motors ou un atelier de réparation de votre choix.
HEAT ERROR	La température à l'intérieur de l'appareil est élevée.	Retirez le CD et patientez le temps que la température intérieure soit à nouveau normale.	

7

## Dépannage

Mode	Message	Cause	Action
USB	FILE ERROR	Vous avez sélectionné des fichiers que l'appareil ne peut pas lire.	Sélectionnez des fichiers que l'appareil peut lire. → «Fichiers audio (MP3/WMA/AAC)» (p.7-21)
	USB BUS PWR	Le courant ou la tension électriques sont faibles ou élevés.	Mettez l'appareil hors tension et patientez quelques instants. Si le problème persiste, consultez un concessionnaire agréé Mitsubishi Motors ou un atelier de réparation de votre choix.
	LSI ERROR	Pour une raison inconnue, il existe un dysfonctionnement interne.	
	UNSUPPORTED FORMAT	Vous avez tenté de lire des fichiers audio incompatibles.	Confirmez les fichiers audio que l'appareil peut lire. → «Fichiers audio (MP3/WMA/AAC)» (p.7-21)
	UNSUPPORTED DEVICE	Vous avez connecté un périphérique USB incompatible.	Veillez connecter un dispositif de stockage USB.
iPod	NO SONG	Vous avez connecté un iPod/iPhone ne contenant aucune plage.	Connectez un iPod/iPhone contenant des plages.
	VER ERROR	La version logicielle de cet iPod/iPhone est incompatible.	Veillez vous procurer une version logicielle compatible.
Autre	ERROR DC	Une tension directe anormale a été envoyée vers les haut-parleurs.	Mettez l'appareil hors tension et patientez quelques instants. Si le problème persiste, consultez un concessionnaire agréé Mitsubishi Motors ou un atelier de réparation de votre choix.

**Si vous pensez que quelque chose ne fonctionne pas correctement...**

Voici une liste de symptômes, causes et actions si vous pensez que quelque chose ne fonctionne pas correctement.

## Antenne

Symptômes	Cause	Action
En l'absence de son ou en présence d'un son faible.	Le volume est réglé au minimum.	Réglez le volume. → «Régler le volume» (p.7-27)
	La balance ou l'équilibreur avant/arrière sont réglés d'un seul côté.	Réglez la balance ou l'équilibreur avant/arrière. → «Régler le volume et la qualité audio» (p.7-50)
Il est impossible d'insérer le CD.	Un CD se trouve déjà dans le lecteur.	Éjectez le CD. → «Insérer/Éjecter des CD» (p.7-27)
	Il n'y a pas de CD dans le lecteur mais ce dernier indique le contraire.	Appuyez une fois sur la touche d'éjection. → «Insérer/Éjecter des CD» (p.7-27)
Il est impossible de lire le CD.	Le CD est inséré à l'envers.	Insérez le CD étiquette vers le haut.
	Le CD présente des traces de condensation.	Patiencez quelques instants avant d'insérer le CD.
	Le CD est sale.	Nettoyez la surface imprimée du CD.
Le son saute toujours au même endroit.	Le CD est endommagé ou sale.	Vérifiez le CD.
Aucun son n'est émis bien que le CD soit inséré.	Les détériorations ou saletés présentes sur le CD empêchent la lecture des données.	Vérifiez le CD. De plus, si vous utilisez des CD-R/RW, leurs caractéristiques peuvent rendre la lecture impossible.

7

## Antenne

N00734201494

## Antenne de toit

## Pour retirer

Faites tourner l'antenne (A) dans le sens inverse des aiguilles d'une montre.

## Installation

Vissez l'antenne (A) dans le sens des aiguilles d'une montre dans la base (B) jusqu'à ce qu'elle soit bien retenue.

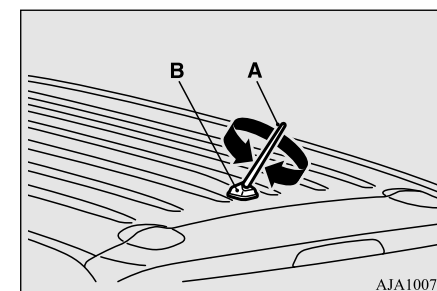

## Horloge (le cas échéant)

**REMARQUE**

- Assurez vous de déposer l'antenne de toit dans les cas suivants:
  - Quand vous utilisez une station de lavage automatique.
  - Quand vous recouvrez votre véhicule d'une bâche pour voitures
  - Quand vous roulez dans un bâtiment dont le plafond est bas.

7

**Horloge (le cas échéant)**

N00755001150

L'heure s'affiche lorsque le commutateur d'allumage ou le mode de fonctionnement est en position ON (marche) ou ACC (accéssoire).

**REMARQUE**

- Réglez l'heure à nouveau si vous avez déconnecté et reconnecté les bornes de la batterie.

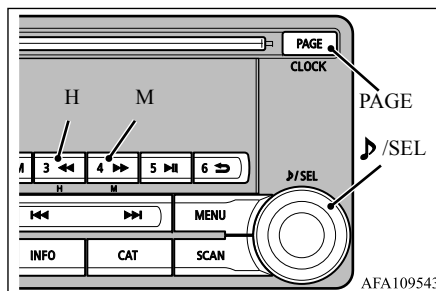
**Réglage de l'heure**

1. Appuyez sur la touche PAGE et maintenez-la enfoncée jusqu'à ce que l'écran de l'horloge clignote.
2. Appuyez sur les différentes touches pour effectuer le réglage.

- H - Réglage des heures («Hour»)  
Appuyez sur cette touche pour procéder à l'avance rapide des heures.
- M - Réglage des «Minutes»  
Appuyez sur cette touche pour procéder à l'avance rapide des minutes.

3. Appuyez sur la touche PAGE pour valider le réglage de l'heure. Une fois le réglage terminé, l'affichage de l'horloge cesse de clignoter.

**REMARQUE**

- Si vous appuyez quelques instants sur la touche PAGE une fois l'heure réglée, les secondes se remettent à «00».
- Vous pouvez également régler l'heure d'une autre façon.  
Reportez-vous à la section «Paramètres du système», page 7-50.

**Renseignements généraux concernant la radio**

N00733901465

La radio de votre véhicule capte les fréquences AM et FM.

La distance, les obstacles et les interférences de signaux nuisent à la qualité de la réception.

## Émission des signaux

Les signaux FM ne suivent pas la surface terrestre, et ils ne sont pas non plus réfléchis par la haute atmosphère. Pour cette raison, les bandes d'émissions FM ne peuvent pas être captées sur de longues distances. Les signaux AM suivent la surface terrestre et sont réfléchis par la haute atmosphère. Pour cette raison, les bandes d'émissions AM peuvent être captées sur de longues distances.

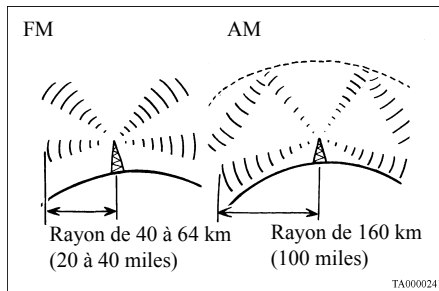

## Réception faible (évanouissement)

En raison d'une gamme restreinte de signaux FM et de la façon dont les ondes FM se transmettent, vous constaterez probablement une faible réception FM ou un évanouissement. La réception peut être mauvaise lorsque la

diffusion est bloquée par des montagnes ou de semblables obstructions.

## Réflexion

La raison pour laquelle vous pouvez écouter les fréquences FM, et non pas les fréquences AM, dans les garages souterrains, sous les ponts, etc., c'est que les signaux FM, contrairement aux signaux AM, sont réfléchis par des objets solides, tels que des édifices, etc. Les signaux FM, réfléchis facilement par les édifices, peuvent aussi provoquer des bruits parasites.

Le signal direct provenant de la station d'émission atteint l'antenne un peu avant le signal réfléchi. Cet écart peut provoquer des bruits parasites ou du scintillement.

Cette anomalie se produit principalement dans les zones urbaines.

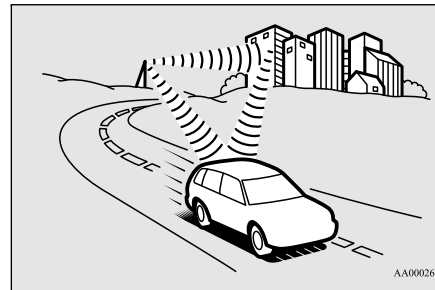

## Renseignements généraux concernant la radio

### Transmodulation

Si vous écoutez une station de faible puissance et que vous êtes à proximité d'une station de haute puissance, les deux stations peuvent être captées en même temps.

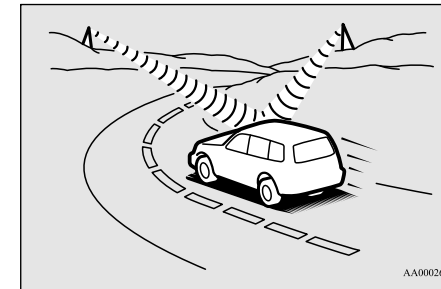

7

### Réception stéréophonique FM

La réception stéréophonique requiert un signal de diffusion de haute qualité. Cela signifie que les types de perturbations énumérés précédemment deviennent plus évidents et que la portée de réception est réduite quelque peu durant une réception stéréophonique.



## Renseignements généraux concernant la radio

### Causes des perturbations

Les systèmes électriques des véhicules à proximité nuisent à la réception FM, tout particulièrement ceux exempts de dispositif électronique de suppression des parasites. La perturbation est encore plus prononcée si la station est de faible puissance ou mal syntonisée.

7

La réception FM n'est pas aussi sensible aux perturbations électriques que la réception AM. La réception AM est sensible aux perturbations électriques, telles que les lignes d'énergie électrique et les autres types similaires de phénomène électrique.

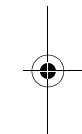
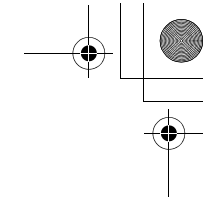
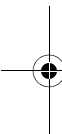
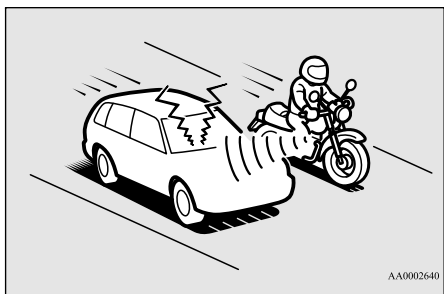

7-60 Commandes de confort

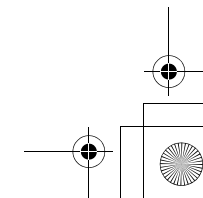
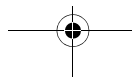

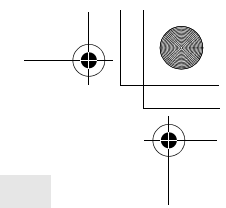

# Mesures d'urgence

En cas de panne du véhicule .....	8-2
Démarrage par câbles volants .....	8-2
Surchauffe du moteur .....	8-4
Cric et outils .....	8-6
Comment changer un pneu .....	8-7
Remorquage .....	8-14
Conduite dans des conditions difficiles .....	8-16
Système de coupure de la pompe à carburant .....	8-17

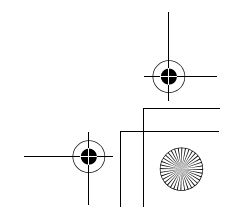
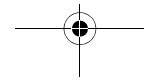
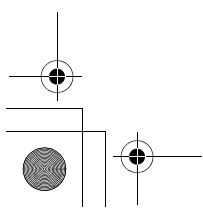
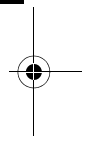
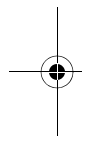



## En cas de panne du véhicule

### En cas de panne du véhicule

N00836301230

Si votre véhicule tombe en panne sur la route, poussez-le sur le bas-côté et allumez les feux de détresse. En l'absence de bas-côté, ou si celui-ci n'est pas sécuritaire, conduisez lentement sur la voie de droite, avec les feux de détresse allumés, jusqu'à ce que vous puissiez vous arrêter dans un endroit sécuritaire. Laissez les feux de détresse en marche.

8

### En cas d'arrêt/de défaillance du moteur

Si le moteur s'arrête, le volant de direction et les freins ne seront pas assistés, rendant leur utilisation difficile.

- Le servofrein ne fonctionnera pas, les freins n'auront donc pas une bonne adhérence. Il sera plus difficile d'appuyer sur la pédale de frein que d'habitude.
- Puisqu'il n'y a pas de direction assistée, le volant de direction sera difficile à tourner.



## 8-2 Mesures d'urgence



### Si le moteur s'arrête au milieu d'un carrefour

Faites-vous aider par les passagers de votre véhicule, ceux qui seraient à proximité, etc., pour pousser le véhicule dans un endroit sûr.

### Démarrage par câbles volants

N00836401778

Si le moteur ne peut pas démarrer parce que la batterie est faible ou ne fonctionne plus, vous pouvez le faire démarrer avec la batterie d'un autre véhicule, en utilisant des câbles volants.

### ⚠ AVERTISSEMENT

- **Pour réduire le risque d'inflammation du gaz pouvant être produit par la batterie, lisez attentivement cette section avant de procéder au démarrage du véhicule par câbles volants.**
- **N'essayez pas de démarrer le moteur en poussant ou en remorquant le véhicule. Vous pourriez provoquer un accident et engendrez ainsi des blessures graves, voire la mort des personnes présentes, et endommager le véhicule.**

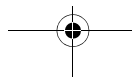

### REMARQUE

- N'utilisez pas de câbles volants s'ils sont endommagés ou corrodés.

1. Enlevez tout bijou métallique, comme une montre ou un bracelet, qui pourrait causer un contact électrique accidentel.
2. Les véhicules doivent être suffisamment proches l'un de l'autre pour que les câbles puissent relier les deux batteries, mais ils ne doivent pas se toucher.



### ATTENTION

- Vérifiez l'autre véhicule. Il doit être équipé d'une batterie de 12 volts. Si la batterie n'a pas 12 volts, les deux systèmes peuvent être endommagés.

3. Serrez fermement le frein de stationnement de votre véhicule et déplacez le levier sélecteur en position «P» (stationnement).
4. Serrez fermement le frein de stationnement de l'autre véhicule. Placez la boîte-pont automatique sur «P» (stationnement) ou la boîte-pont manuelle sur «N» (point mort).
5. Tournez le commutateur d'allumage (le contacteur du moteur) de chaque véhicule sur «LOCK» (verrouillage) ou «OFF» (arrêt).

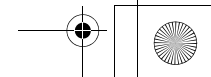
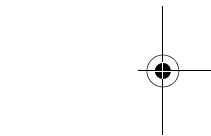
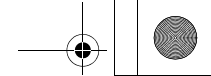



## Démarrage par câbles volants

### REMARQUE

- Éteignez les phares, le chauffage et autres charges électriques. Vous éviterez ainsi la production d'étincelles et préserverez les deux batteries.

6. Assurez-vous que le niveau de l'électrolyte de votre batterie est correct. (Reportez-vous à la section «Batterie», page 9-15.)

### AVERTISSEMENT

- Si le liquide électrolyte n'est pas visible ou semble gelé, **NE TENTEZ PAS DE DÉMARRAGE PAR CÂBLES VOLANTS!**

La batterie risque de se fissurer ou d'exploser si la température est inférieure au seuil de gel ou si le niveau de l'électrolyte est insuffisant.

7. Connectez l'une des pinces du premier câble volant ① à la borne positive (+) de la batterie déchargée (A), puis la pince de l'autre extrémité ② à la borne positive (+) de la batterie chargée (B).

### Modèles de 2,4 litres

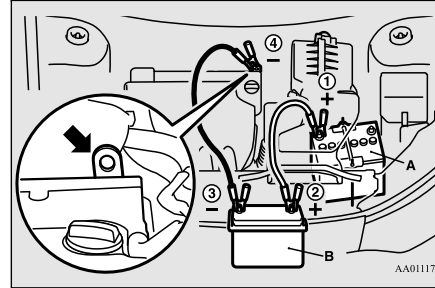

### Modèles de 3,0 litres

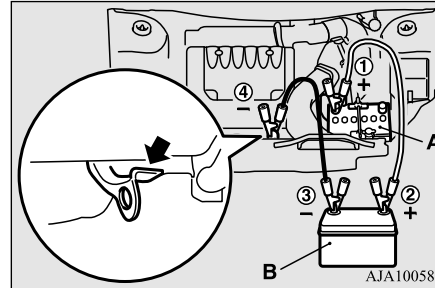

### AVERTISSEMENT

- Veillez à éloigner les câbles volants ainsi que vos vêtements des ventilateurs de refroidissement et des courroies d'entraînement. Si ceux-ci devaient être happés, cela pourrait entraîner des blessures corporelles graves.

### REMARQUE

- Ouvrez le couvercle de la borne avant de connecter le câble volant à la borne positive de la batterie.  
(Reportez-vous à la section «Batterie», page 9-15.)
- Utilisez des câbles adaptés à la puissance de la batterie.  
Sinon, les câbles risquent d'être endommagés par la chaleur.

8. Connectez l'une des pinces du second câble volant ③ à la borne négative (-) de la batterie chargée (B), puis connectez l'autre pince de ce même câble ④ au point de masse désigné du véhicule dont la batterie est déchargée (A), le plus loin possible de la batterie.

### AVERTISSEMENT

- Assurez-vous de suivre l'ordre approprié en raccordant les batteries comme suit:

① → ② → ③ → ④

- Veillez à ce que le raccordement ④ soit fait correctement à l'emplacement désigné correct (comme illustré). Si le raccordement est effectué directement à la borne négative (-) de la batterie, les gaz inflammables de l'intérieur de la batterie pourraient prendre feu et exploser et provoquer des blessures.

8

## Surchauffe du moteur

### ⚠ AVERTISSEMENT

- Lors de la connexion des câbles volants, ne branchez pas le câble positif (+) à la borne négative (-). La formation d'étincelles pourrait faire exploser la batterie.

- Faites démarrer le moteur dans le véhicule qui fournit la tension. Laissez le moteur tourner au ralenti quelques minutes, puis démarrez le moteur du véhicule dont la batterie est déchargée.
- Une fois que le moteur est lancé, déconnectez les câbles dans l'ordre inverse.

8

## Charge de la batterie à l'aide d'un chargeur de batterie externe

### ⚠ AVERTISSEMENT

- Retirez toujours la batterie de votre véhicule lorsque vous la rechargez à l'aide d'un chargeur de batterie externe.
- Évitez toute étincelle à proximité de la batterie, et éloignez toute cigarette ou flamme nue, car la batterie pourrait exploser.
- Assurez-vous que votre aire de travail est bien aérée lors du chargement ou de l'utilisation de la batterie dans un endroit fermé.

## 8-4 Mesures d'urgence

### ⚠ AVERTISSEMENT

- Enlevez tous les capuchons avant de recharger la batterie.
- L'électrolyte de la batterie (acide de batterie) est composé d'acide sulfurique dilué et corrosif. Si de l'électrolyte entre en contact avec vos mains, vos yeux, vos vêtements ou les parties peintes du véhicule, rincez-les abondamment à l'eau. Si vos yeux sont touchés par l'électrolyte, rincez-les immédiatement à l'eau et consultez rapidement un médecin.
- Portez systématiquement des vêtements et des lunettes de protection lorsque vous travaillez à proximité de la batterie.
- Gardez la batterie hors de portée des enfants.

## Votre véhicule étant équipé d'un système de freinage anti-blocage

Si la batterie de votre véhicule est faible après avoir démarré le moteur à l'aide de câbles, le moteur peut avoir des ratés. Cela peut faire clignoter le témoin du système de freinage antiblocage. Cela n'est dû qu'à la faiblesse de la batterie. Il ne s'agit pas d'une anomalie du système de freinage. Si cela se produit, chargez complètement la batterie, et assurez-vous que le système de charge fonctionne correctement.

## Surchauffe du moteur

N00836501375

Lorsque le moteur surchauffe, l'avertissement s'affiche dans le groupe d'instruments de la manière suivante.

- L'écran d'information du système multi-information s'interrompt et l'affichage d'avertissement de la température du liquide de refroidissement du moteur apparaît. «» clignote également. (Type LCD couleur)
- Le témoin de température élevée du liquide de refroidissement s'allume. (Type LCD monochrome)

Si ces avertissements s'affichent:

- Arrêtez le véhicule dans un endroit sûr. Allumez les feux de détresse.
- Alors que le moteur tourne toujours, soulevez avec soin le capot pour aérer le compartiment moteur.
- Assurez-vous que le ventilateur fonctionne. S'il ne tourne pas, coupez immédiatement le moteur et demandez l'assistance d'un concessionnaire agréé Mitsubishi Motors ou de l'atelier de réparation de votre choix.

## Surchauffe du moteur

**⚠ AVERTISSEMENT**

● Afin d'éviter toute blessure, éloignez vos mains, cheveux, bijoux et vêtements du ventilateur de refroidissement. Le ventilateur peut se mettre en marche à tout moment.

4. Si vous voyez de la vapeur ou un jet provenir de sous le capot, coupez le moteur.
5. Si vous ne voyez ni vapeur ni jet sortir de dessous du capot, laissez le moteur tourner jusqu'à ce que le témoin de température élevée du liquide de refroidissement s'éteigne. Une fois ce témoin éteint, vous pouvez recommencer à conduire. Si le témoin de température élevée du liquide de refroidissement reste allumé, coupez le moteur.

**⚠ AVERTISSEMENT**

● Avant de soulever le capot, vérifiez si de la vapeur ou un jet s'échappe du capot. La vapeur ou le jet provenant d'un moteur qui surchauffe peut vous brûler sérieusement.  
N'ouvrez le capot que lorsque la vapeur ou le jet se sont dissipés.

6. Lorsque vous ne voyez plus de vapeur ou de jet, ouvrez le capot. Vérifiez s'il y a des fuites évidentes, comme sur une durite de radiateur fendue. Faites attention car les composants seront chauds. Toute fuite doit être réparée.
7. S'il n'y a pas de fuite apparente, vérifiez le niveau du liquide de refroidissement dans le réservoir. S'il n'y en a pas ou si le niveau est trop bas, ajoutez lentement du liquide de refroidissement.
8. Si le réservoir de liquide de refroidissement a besoin de liquide de refroidissement, vous devrez probablement aussi rajouter du liquide de refroidissement dans le radiateur. Ne desserrez pas ou n'enlevez pas le bouchon du radiateur avant que le moteur se soit refroidi.

**⚠ AVERTISSEMENT**

● Vous pourriez être brûlé en enlevant le bouchon du radiateur s'il s'échappe de l'eau chaude ou de la vapeur. Lors de la vérification du niveau du radiateur, couvrez le bouchon avec un chiffon avant de l'enlever. Tournez-le dans le sens contraire des aiguilles d'une montre sans le pousser jusqu'à la première encoche. La pression dans le système sera ensuite éliminée. Lorsque la pression s'est ENTièrement ÉCHAPPÉE, appuyez sur le bouchon et tournez-le dans le sens inverse des aiguilles d'une montre jusqu'à ce qu'il s'enlève.

8

9. Démarrez le moteur et ajoutez lentement du liquide de refroidissement jusqu'au bas du goulot. Utilisez de l'eau s'il le faut (et remplacez-la par un liquide de refroidissement approprié le plus rapidement possible).
10. Remplacez le bouchon du radiateur et serrez-le entièrement. Vérifiez l'affichage de température du liquide de refroidissement du moteur sur l'affichage multi-information (type LCD couleur) ou le témoin de température élevée du liquide de refroidissement (type LCD monochrome). Vous pouvez recommencer à conduire si le témoin de température élevée du liquide de refroidissement ne s'allume pas.

## Cric et outils

11. Faites inspecter le système par un concessionnaire agréé Mitsubishi Motors ou un réparateur de votre choix.

### Cric et outils

N00836601389

### Rangement

Le cric et les outils se rangent à droite du compartiment à bagages.

8

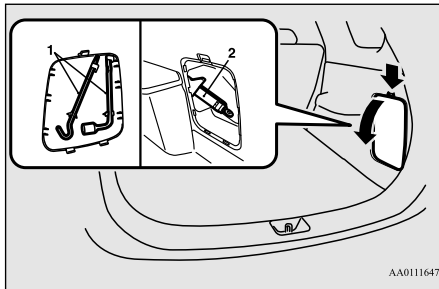

AA0111647

- 1- Outils
- 2- Cric

## Outils

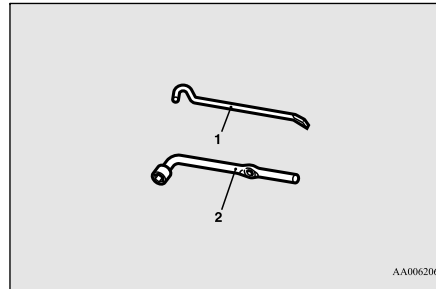

AA0062068

- 1- Barre
- 2- Clé pour écrous de roue

## Retrait et rangement du cric

### Pour retirer

- 1. Enlevez le couvercle.
- 2. Rétractez le cric pour le dégager des éléments de fixation (A).

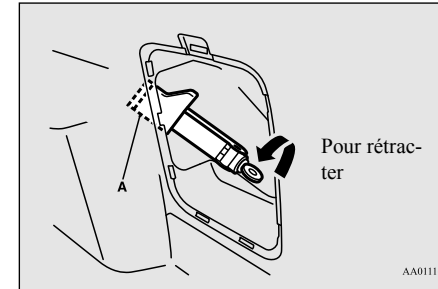

AA0111650

### Pour ranger

- 1. Rétractez le cric puis remettez-le dans sa position initiale.
- 2. Étendez le cric et installez-le fermement dans son espace de rangement, puis attachez le couvercle.

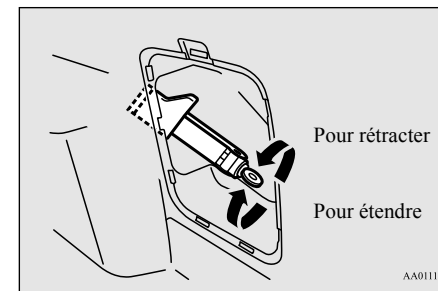

AA0111663

## Comment changer un pneu

N00836901829

Avant de changer un pneu, arrêtez d'abord votre véhicule dans un endroit sécurisé et sur une surface plane.

1. Garez le véhicule sur une surface plane et stable.
2. Serrez fermement le frein de stationnement.
3. Déplacez le levier sélecteur en position «P» (stationnement) et placez le commutateur d'allumage (contacteur du moteur) en position «LOCK» (verrouillage) ou «OFF» (arrêt).
4. Allumez les feux de détresse et mettez en place le triangle de présignalisation ou le feu clignotant à une distance appropriée du véhicule, et demandez à tous les passagers de quitter le véhicule.
5. Pour empêcher le véhicule de rouler lorsqu'il est soulevé à l'aide d'un cric, placez des cales ou des blocs (A) contre le pneu qui est diagonalement opposé au pneu (B) que vous changez.

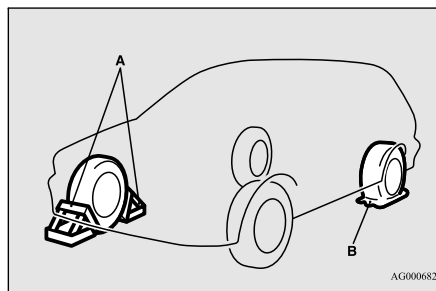

AG0006822

### ⚠ AVERTISSEMENT

- Veillez à placer des cales ou des blocs sous le pneu correct lorsque vous soulevez le véhicule à l'aide d'un cric. Si le véhicule bouge lorsqu'il est soulevé par le cric, celui-ci risque de glisser, ce qui peut provoquer un accident.

### 📖 REMARQUE

- Les cales illustrées ne sont pas fournies avec le véhicule. Nous vous recommandons de vous procurer des cales ou des blocs et de les garder dans le véhicule en cas de besoin.
- Si vous ne disposez pas de cales ni de blocs, utilisez des pierres ou autres objets assez gros pour maintenir la roue en place.

6. Préparez le cric, la barre et la clé pour écrous de roue.

## Comment changer un pneu

(Reportez-vous à la rubrique «Cric et outils» à la page 8-6.)

## Informations sur le pneu de secours

N00849600315

### Pneu de secours compact

Le pneu de secours compact se range sous le plancher du compartiment à bagages. Il a été conçu pour économiser l'espace dans le compartiment à bagages. Sa légèreté le rend plus facile à utiliser si une crevaison se produit.

8

### ⚠ AVERTISSEMENT

- Les pneus, y compris le pneu de secours, se dégradent avec le temps et l'âge, même quand ils ne sont pas utilisés. Il est recommandé de remplacer tout pneu de plus de 6 ans généralement, même si aucun dommage n'est apparent.

## Comment changer un pneu

### ⚠ ATTENTION

- Lorsque le pneu de secours compact est rangé, vérifiez la pression de gonflement au moins une fois par mois afin de vérifier qu'elle correspond à la pression de gonflement recommandée. Reportez-vous à la plaque d'information sur les pneus et la capacité de charge fixée sur le seuil de la portière du conducteur. Reportez-vous à la rubrique «Plaque d'information sur les pneus et la capacité de charge» page 11-3.
- Conduire avec un pneu mal gonflé peut entraîner un accident. Si vous devez conduire avec un pneu sous-gonflé, ralentissez et évitez, dans la mesure du possible, les freinages et les braquages brusques. Gonflez le pneu à la pression correcte le plus tôt possible. Reportez-vous à la rubrique «Pressions de gonflage des pneus» à la page 9-21.
- Le pneu de secours compact ne doit être utilisé que provisoirement. Quand le pneu de secours compact est utilisé, le système de surveillance de la pression de gonflage des pneus ne fonctionne plus. Faites remplacer ou réparer le pneu dès que possible par un concessionnaire agréé Mitsubishi Motors ou l'atelier de réparation de votre choix.
- Ne dépassez pas 80 km/h (50 mi/h) lorsque vous conduisez avec le pneu de secours compact.
- Évitez les démarrages et les freinages brusques lorsque vous conduisez avec le pneu de secours compact.

8

### ⚠ ATTENTION

- Ne conduisez pas dans un poste de lavage automatique et ne passez pas sur des obstacles qui pourraient endommager la partie inférieure de votre véhicule. Étant donné que le pneu de secours compact est plus petit que celui d'origine, il y a moins d'espace entre le sol et votre véhicule.
- Le pneu de secours compact a été conçu pour être utilisé uniquement sur votre véhicule; ne l'utilisez pas sur un autre véhicule.
- Ne mettez pas le pneu de secours compact sur une roue différente, et ne posez pas de pneus standard, de pneus à neige, d'enjoliveur ou de garnitures sur la roue de secours compact. Sans quoi, vous risquez d'endommager ces pièces ou d'autres pièces de votre véhicule.
- Ne posez pas de chaînes antidérapantes sur le pneu de secours compact. L'utilisation d'une chaîne peut causer des dommages à votre véhicule et la perte des chaînes.

### Pour retirer le pneu de secours

N00849701296

1. Ouvrez le hayon et utilisez la barre pour enlever le couvercle (A) placé au-dessus du boulon de fixation du support de pneu.

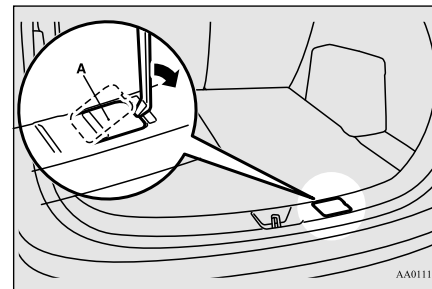

AA0111706

2. À l'aide de la clé pour écrou de roue, desserrez le boulon de fixation du support de pneu en le tournant dans le sens inverse des aiguilles d'une montre.

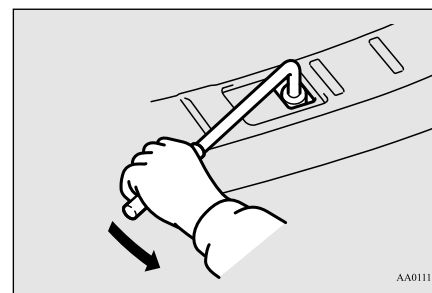

AA0111719

### ⚠ ATTENTION

- Tout en vérifiant le support de pneu, desserrez avec soin le boulon de fixation du support de pneu. Si vous le desserrez trop, le crochet pourrait se dégager et provoquer la chute du pneu de secours compact.

## Comment changer un pneu

3. Soulevez la section du support de pneu (B) indiquée par la flèche sur le schéma et dégagez-la du crochet (C). Ensuite, abaissez-la et déposez le pneu.

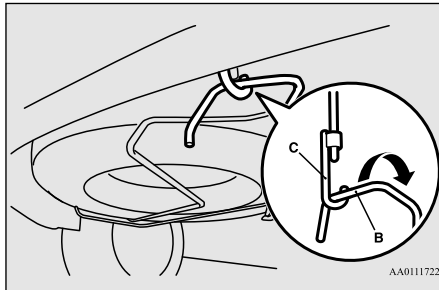

### ATTENTION

- Quand vous accrochez ou décrochez le support de pneu, assurez-vous de bien tenir le support de pneu afin d'éviter qu'il retombe sur votre pied.

## Remplacement d'un pneu

N00849801457

1. Sur les véhicules dotés d'enjoliveurs, déposez d'abord les enjoliveurs (reportez-vous à la section «Enjoliveurs», page 8-13). Ensuite, desserrez les écrous de roue avec la clé pour écrous de roue. N'ôtez pas encore les écrous de roue.

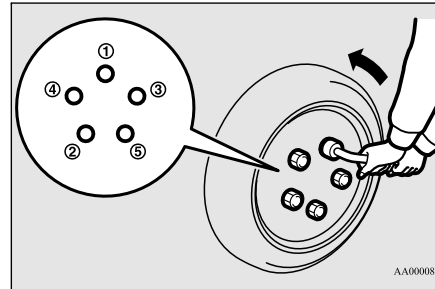

2. Placez le cric sous l'un des emplacements de levage (A) indiqués sur le schéma. Utilisez le point de levage le plus proche du pneu que vous devez changer.

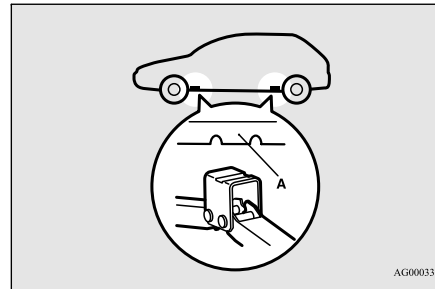

### AVERTISSEMENT

- Ne placez le cric qu'aux positions montrées ici. Si le cric est installé à un endroit différent, vous risquez d'endommager la carrosserie du véhicule ou d'être blessé par l'affaissement de la voiture si d'aventure le cric dérapait.

- N'utilisez pas le cric sur une surface penchée ou molle.

Sans quoi, le cric pourrait glisser et causer des blessures. Veillez à toujours utiliser le cric sur une surface plane et stable. Avant d'installer le cric, assurez-vous qu'il n'y a pas de sable ou de galets sous la base du cric.

8

### REMARQUE

- Placez la roue de secours sous la carrosserie du véhicule, près du cric. Cela rend le véhicule plus sûr si le cric glisse.

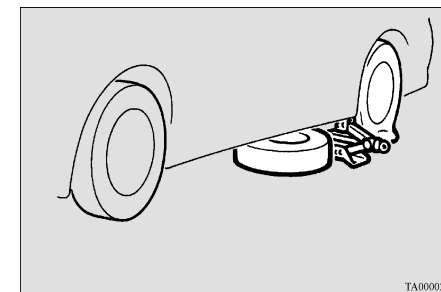

## Comment changer un pneu

3. Tournez le cric à la main jusqu'à ce que le rebord (B) s'engage dans la rainure (C) située sur le dessus du cric.

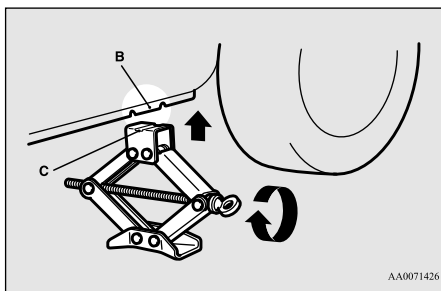

8

4. Introduire la barre (D) dans la clé pour écrous de roue (E). Accrochez ensuite l'autre extrémité de la barre dans l'œillet de l'axe du cric, comme indiqué sur le schéma.

Tournez ensuite lentement la clé pour écrous de roue jusqu'à ce que le pneu soit quelque peu soulevé au-dessus du sol.

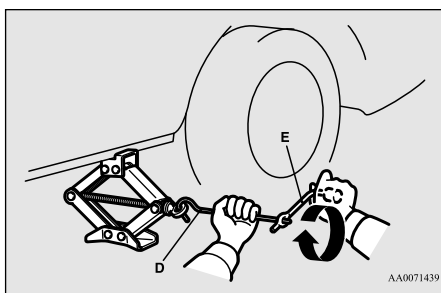

### ⚠️ AVERTISSEMENT

- Cessez de soulever le véhicule au cric dès que le pneu ne touche plus le sol. Il est dangereux de le soulever davantage.
- Ne vous glissez jamais sous le véhicule lorsque vous utilisez le cric.
- Évitez de secouer le véhicule soulevé au cric ou de le laisser sur le cric pendant une période prolongée. Les deux situations sont très dangereuses.
- N'utilisez que le cric fourni avec le véhicule.
- Le cric ne devrait jamais être utilisé pour autre chose que le changement d'un pneu.
- Personne ne devrait être dans le véhicule lorsque vous utilisez le cric.
- Ne faites pas démarrer le moteur et ne le laissez pas tourner tant que le véhicule est sur cric.
- Ne tournez pas la roue soulevée. Les pneus qui sont toujours au sol peuvent tourner et faire basculer le véhicule du cric.

5. Enlevez les écrous à l'aide de la clé pour écrous de roue, puis ôtez la roue.

### ⚠️ ATTENTION

- Manipulez la roue avec soin en changeant le pneu, afin d'éviter de griffer la surface de la roue.

6. Éliminez toute trace de boue, etc., sur la surface du moyeu (F), les boulons de moyeu (G), ou au niveau des orifices de fixation (H) de la roue, puis placez la roue de secours.

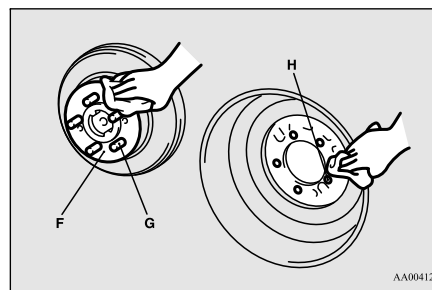

### ⚠️ AVERTISSEMENT

- Montez la roue de secours en orientant la tige de valve (I) vers l'extérieur. Si vous ne voyez pas la tige de valve (I), vous avez installé la roue à l'envers.
- L'utilisation du véhicule lorsque la roue de secours est installée à l'envers peut endommager le véhicule et provoquer un accident.



## Comment changer un pneu

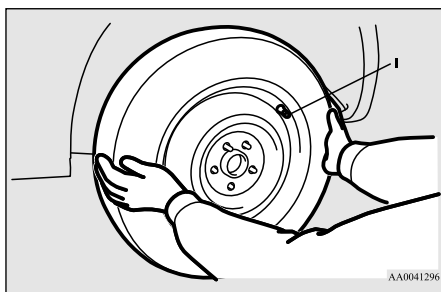

7. Tournez manuellement les écrous de roue dans le sens des aiguilles d'une montre pour les serrer.

[Type 1 : Véhicules équipés de roues en acier]

Serrez provisoirement à la main les écrous de roue jusqu'à ce que leurs parties coniques soient légèrement en contact avec le fond des orifices de roue et que la roue ne soit pas lâche.

[Type 2 : Véhicules équipés de roues en aluminium]

Serrez provisoirement à la main les écrous de roue jusqu'à ce que leur collerette soit légèrement en contact avec la roue et que cette dernière ne soit pas lâche.

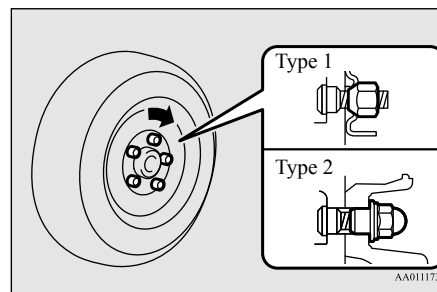

### REMARQUE

- Les écrous à embase peuvent être utilisés provisoirement sur la roue de secours compacte, comme indiqué sur l'illustration, mais doivent être remplacés aussitôt que possible sur la roue et le pneu d'origine.

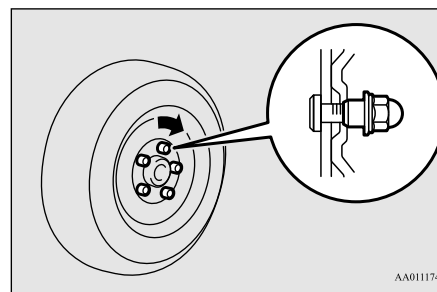

### ATTENTION

- N'appliquez jamais d'huile sur les boulons de roue ou les écrous sans quoi ils peuvent se serrer trop.

### REMARQUE

- Si les 4 roues en aluminium sont remplacées par des roues en acier, utilisez des écrous coniques.

8. Abaissez lentement le véhicule en tournant la clé pour écrous de roue dans le sens inverse des aiguilles d'une montre jusqu'à ce que le pneu touche le sol.

8

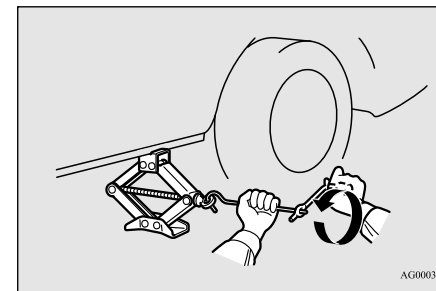

9. Serrez les écrous comme dans l'illustration jusqu'à ce que chacun d'entre eux soit serré au couple désigné ici.

**88 à 108 N•m (65 à 80 ft-lb)**

## Comment changer un pneu

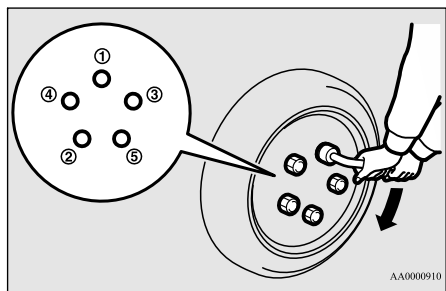

8

### ⚠ ATTENTION

- N'utilisez jamais votre pied ou un embout d'extension pour appliquer une force supplémentaire à la clé pour écrous de roue. Car, dans ce cas, vous pourriez serrer excessivement les écrous de roues et endommager la roue, les écrous de roue et les boulons de moyeu.

- Abaissez complètement le cric et retirez-le.
- Vérifiez la pression de gonflage. La pression de pneu recommandée pour votre véhicule est indiquée sur la plaque d'information sur les pneus et la capacité de charge, fixée au seuil de la porte du conducteur comme dans l'illustration. Reportez-vous à la rubrique «Pressions de gonflage des pneus» à la page 9-21.

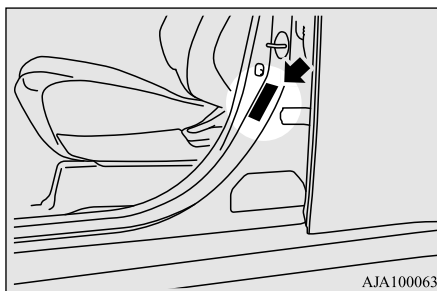

### ⚠ ATTENTION

- Conduire avec un pneu mal gonflé peut entraîner un accident. Si vous devez conduire avec un pneu sous-gonflé, ralentissez et évitez, dans la mesure du possible, les freinages et les braquages brusques. Gonflez le pneu à la pression correcte le plus tôt possible. Reportez-vous à la rubrique «Pressions de gonflage des pneus» à la page 9-21.
- Lorsque vous avez changé un pneu, resserrez les écrous après environ 1 000 km (620 mi) afin de bien les bloquer.
- Si le volant de direction vibre après un changement de pneu, faites vérifier l'équilibrage des pneus chez un concessionnaire agréé Mitsubishi Motors le plus proche ou l'atelier de réparation de votre choix.
- Ne mélangez pas un type de pneu avec un autre ou n'utilisez pas une dimension différente de celle qui est recommandée. Cela pourrait causer une usure prématurée et un problème de manipulation.

## Rangement du pneu de secours

N00832300020

- Placez le pneu au centre du support de pneu, en orientant la surface de la roue vers le haut.

### ⚠ ATTENTION

- Si vous rangez le pneu en orientant la surface de la roue vers le bas, vous pourriez endommager la roue ou le support de pneu. Si vous découvrez des anomalies sur un pneu de secours, ne l'utilisez pas et contactez un concessionnaire agréé Mitsubishi Motors ou l'atelier de réparation de votre choix.

- Soulevez le support de pneu (A) et accrochez-le au crochet (B).

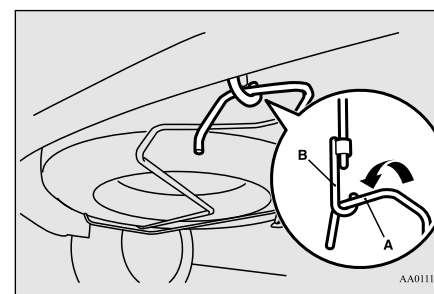

## Comment changer un pneu

### **ATTENTION**

- Assurez-vous de bien accrocher le support de pneu dans la position adéquate. Si le support de pneu n'est pas accroché correctement, le crochet pourrait endommager la carrosserie du véhicule ou le pneu pourrait tomber du véhicule pendant la conduite et provoquer un accident.

3. À l'aide de la clé pour écrou de roue, serrez fermement le boulon de fixation du support de pneu en le tournant dans le sens des aiguilles d'une montre.

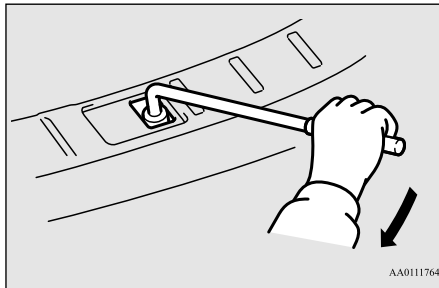

### **ATTENTION**

- Vérifiez que le support de pneu est bien attaché après avoir rangé le pneu de secours. Si le support de pneu n'est pas bien attaché, celui-ci pourrait tomber pendant la conduite et provoquer un accident.

### **ATTENTION**

- Quand vous accrochez ou décrochez le support de pneu, assurez-vous de bien tenir le support de pneu afin d'éviter qu'il retombe sur votre pied.

4. Installez le couvercle sur le boulon de fixation du support de pneu.

### **Rangement du pneu à plat, du cric, de la barre et de la clé pour écrous de roue**

N00850001172

Rangez le pneu crevé dans le compartiment à bagages. Inversez la procédure de dépose pour ranger le cric, la barre et la clé pour écrous de roue.

Reportez-vous à la section «Cric et outils», page 8-6.

### **Enjoliveur (le cas échéant)**

N00849401235

#### **Pour retirer**

Enroulez l'extrémité de la barre dans un chiffon, insérez-la dans l'encoche de l'enjoliveur prévue à cet effet, et faites levier pour détacher l'enjoliveur de la roue.

Suivez la même procédure pour les autres encoches de l'enjoliveur, et détachez l'enjoliveur de la roue afin de l'enlever complètement.

8

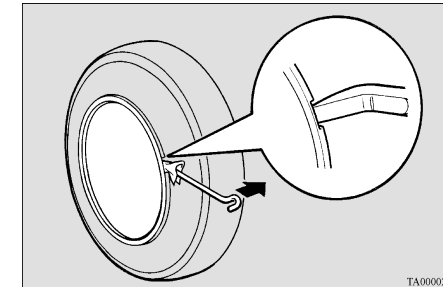

### **REMARQUE**

- L'enjoliveur est en plastique. Attention en l'enlevant.

## Remorquage

### ⚠ ATTENTION

- Ne pas essayer d'enlever l'enjoliveur à mains nues; vous pourriez vous blesser gravement aux doigts.

## Installation

### ⚠ ATTENTION

- Avant d'installer l'enjoliveur sur la roue, assurez-vous que les languettes (A) à l'arrière de l'enjoliveur s'engagent correctement dans l'anneau (B) pour empêcher l'enjoliveur de tomber. Ne pas installer d'enjoliveur dont les languettes sont cassées.

8

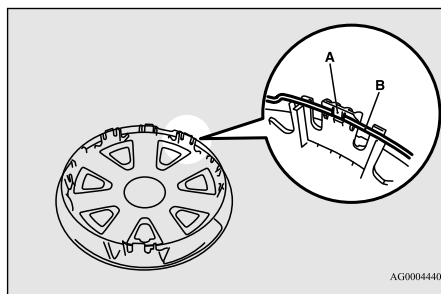

1. Alignez la valves de gonflement du pneu (C) et l'encoche de l'enjoliveur (D).

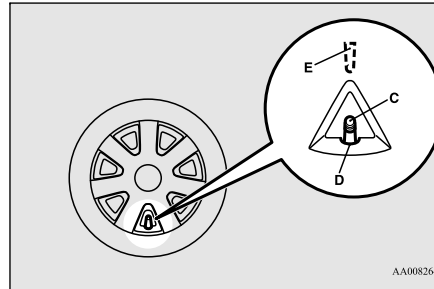

### REMARQUE

- L'arrière de l'enjoliveur possède un symbole (E) qui montre la position de l'encoche.

2. Enfoncez la partie inférieure (F) de l'enjoliveur dans la roue.
3. Enfoncez doucement les deux côtés (G) de l'enjoliveur et maintenez-les en place avec vos deux genoux.
4. Tapotez doucement sur la partie supérieure (H) de l'enjoliveur autour de sa circonférence externe pour l'enfoncer.

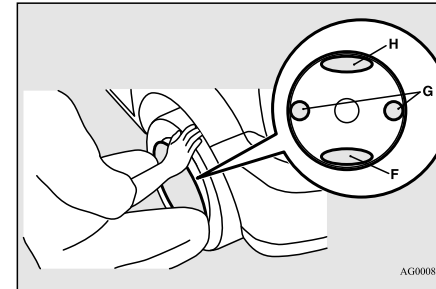

## Remorquage

N00837001898

### Si votre véhicule doit être remorqué

Si votre véhicule doit être remorqué, nous vous recommandons de faire appel à un service de dépannage.

Si un remorquage s'avère nécessaire, faites transporter le véhicule au moyen d'une dépanneuse.

Un équipement de remorquage incorrect pourrait endommager votre véhicule.

### ⚠ ATTENTION

- Ne vous faites surtout pas remorquer par un autre véhicule à l'aide d'une corde.

**REMARQUE**

- Votre véhicule ne peut pas remorquer d'autre véhicule.

Il se peut qu'il existe des règlements locaux concernant le remorquage. Respectez les réglementations en vigueur dans votre région lorsque vous conduisez votre véhicule.

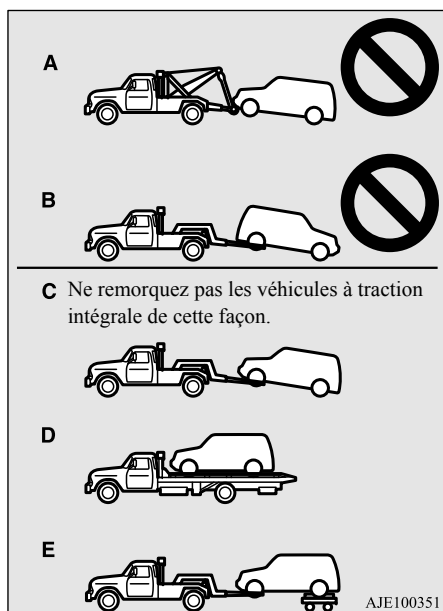
**Remorquage par dépanneuse****ATTENTION**

- Ce véhicule ne peut pas être remorqué par une dépanneuse utilisant un système de suspension à élingue (type A), comme illustré. L'usage d'une élingue endommagera le pare-chocs et la partie avant du véhicule.
- Ce véhicule ne doit pas être pris en remorque avec ses roues motrices au sol (type B) comme illustré. Ceci pourrait endommager le système de transmission.
- Ne remorquez pas les véhicules à traction intégrale en laissant les roues arrière au sol (type C) comme sur l'illustration. Ceci pourrait endommager le système de transmission ou le véhicule pourrait sauter. Si vous remorquez un véhicule à traction intégrale, utilisez uniquement l'équipement de type D ou E.

**ATTENTION**

- [Pour les véhicules à traction avant équipés du système de contrôle de stabilité actif (ASC)]

Si le véhicule est remorqué alors que le commutateur d'allumage est en position «ON» (marche) ou que le mode de fonctionnement est réglé sur MARCHE et que seules les roues avant sont soulevées (type C), il se peut que le système ASC se mette en marche, ce qui pourrait entraîner un accident. Lorsque vous remorquez le véhicule avec les roues avant soulevées, laissez le commutateur d'allumage ou le mode de fonctionnement sur la position suivante.

[Sauf pour les véhicules équipés de la clé F.A.S.T.]

Le commutateur d'allumage est en position «LOCK» (verrouillage), «OFF» (arrêt) ou «ACC» (accessoire).

[Véhicules équipés de la clé F.A.S.T.]

Le mode de fonctionnement est sur ARRÊT ou ACCESSOIRE.

**Remorquage d'un véhicule à traction avant avec roues avant soulevées (Type C)**

Desserrez le frein de stationnement.

Placez le levier sélecteur en position «N» (point mort).



## Conduite dans des conditions difficiles

### Conduite dans des conditions difficiles

N00837201760

#### Si votre véhicule est enlisé dans du sable, de la boue ou de la neige

8

Si le véhicule est enlisé dans la neige, du sable ou de la boue, il peut le plus souvent être déplacé grâce à un mouvement de basculement. Faites basculer votre véhicule d'avant en arrière pour le libérer.

N'emballez pas le moteur et ne faites pas non plus patiner les roues. Des efforts trop prononcés pour libérer le véhicule bloqué peuvent causer une surchauffe et une défaillance de la boîte-pont. Laissez le moteur tourner au ralenti quelques minutes pour refroidir la boîte-pont avant d'essayer de nouveau.

Si votre véhicule est toujours enlisé après plusieurs tentatives de mouvement de basculement, faites appel à un service de dépannage du commerce.



## 8-16 Mesures d'urgence



### ⚠️ AVERTISSEMENT

- Lorsque vous tentez de déplacer le véhicule avec un mouvement de basculement, assurez-vous que personne n'est à proximité. Le mouvement de basculement peut causer un mouvement brusque du véhicule vers l'avant ou l'arrière, et blesser ceux qui seraient à proximité.

### Sur chaussées mouillées

### ⚠️ ATTENTION

- Évitez les routes inondées. L'eau est souvent plus profonde qu'elle n'en a l'air; vous pourriez être sérieusement blessé en conduisant dans une eau en crue.
- Lorsque vous conduisez sous la pluie, sur des routes couvertes d'eau ou dans un poste de lavage, il est possible que de l'eau s'infilte dans les disques de frein, ce qui peut les empêcher temporairement de fonctionner. Dans ce cas, appuyez légèrement sur la pédale de freinage afin de voir si les freins fonctionnent correctement. Si ce n'est pas le cas, donnez plusieurs petits coups de frein tout en roulant de façon à faire sécher les plaquettes de frein ou garnitures, puis vérifiez-les de nouveau.

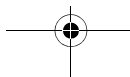

### ⚠️ ATTENTION

- Lorsque vous conduisez sous la pluie, il est possible qu'une couche d'eau se forme entre les pneus et la surface de la route (aquaplanage). Cela diminue l'adhérence des pneus sur la route, rendant difficile le contrôle du véhicule ou un freinage adéquat. Lorsque vous conduisez sur chaussée mouillée:
  - Conduisez votre véhicule à une vitesse sécuritaire.
  - Ne conduisez pas avec des pneus usés.
  - Gardez toujours les pneus à des pressions de gonflage appropriées.

### Sur chaussées enneigées ou verglacées

- Lorsque vous conduisez sur une route couverte de neige ou de glace, utilisez des pneus d'hiver. Vous ne pouvez pas utiliser de chaînes antidérapantes sur votre véhicule. Il peut y avoir certains règlements nationaux ou locaux concernant l'utilisation de pneus à neige. Vérifiez toujours les règlements en vigueur dans votre région avant de les utiliser. Reportez-vous aux rubriques intitulées «Pneus à neige» à la page 9-24 et «Chaînes antidérapantes», à la page 9-25.

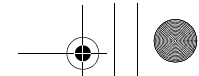

## Système de coupure de la pompe à carburant

- Conduisez lentement. Ne démarrez pas ou ne vous arrêtez pas de façon brusque, ne faites pas de virages brusques ou de freinages brusques.
- Laissez une distance plus grande entre votre véhicule et celui qui le précède, et évitez de freiner brutalement.
- Si vous glissez pendant une accélération, retirez votre pied de l'accélérateur. Tournez doucement le volant en direction du dérapage.
- Votre véhicule est équipé d'un système de freinage antiblocage (ABS). Maintenez la pédale de freinage fermement enfoncée; ne la relâchez pas. Ne pompez pas sur la pédale de freinage, car cela pourrait réduire les performances de freinage.
- Si vous stationnez sur des routes enneigées ou gelées, il peut être difficile de déplacer de nouveau le véhicule car le frein risque d'être gelé. Appuyez progressivement sur la pédale d'accélérateur pour mettre le véhicule en mouvement lorsque cela ne présente aucun danger.

### ⚠ ATTENTION

- N'appuyez pas rapidement sur la pédale d'accélérateur. Le véhicule pourrait se déplacer au moment du dégel, et provoquer un accident.

### Sur une route cabossée ou à ornières

- Allez aussi lentement que possible quand vous conduisez sur des routes cabossées, à ornières ou sur des nids de poule.

### ⚠ ATTENTION

- La conduite sur des routes cabossées, à ornières ou sur des nids de poule peut endommager les pneus et les roues. Les roues munies de pneus taille mi-basse ou sous-gonflés sont particulièrement vulnérables.

### Système de coupure de la pompe à carburant

N00860600031

### ⚠ AVERTISSEMENT

- Avant de tenter de redémarrer le moteur après une collision, inspectez toujours le sol en dessous du véhicule pour voir si du carburant fuit. Si vous trouvez une fuite de carburant ou sentez une odeur de carburant, ne redémarrez pas le moteur.
- Mitsubishi Motors vous recommande de faire inspecter votre véhicule par un concessionnaire agréé Mitsubishi Motors après toute collision.

En cas de collision ayant provoqué le déploiement du coussin de sécurité gonflable avant, le système de coupure de la pompe à carburant s'active pour arrêter l'alimentation en carburant du moteur.







## *Entretien et soins apportés au véhicule*

Précautions concernant l'entretien .....	9-2
Pot catalytique .....	9-3
Capot .....	9-4
Vue du compartiment moteur .....	9-6
Huile moteur et filtre à huile .....	9-7
Liquide de refroidissement du moteur .....	9-10
Filtre à air .....	9-11
Liquide de boîte-pont automatique (le cas échéant).....	9-13
Huile de transmission à variation continue (CVT) (le cas échéant).....	9-14
Huile de boîte de transfert (Modèles à traction intégrale) .....	9-14
Huile de pont arrière (Modèles à traction intégrale) .....	9-14
Liquide de lave-glaces .....	9-14
Liquide de frein .....	9-15
Batterie .....	9-15
Pneu .....	9-17
Garde de la pédale de frein .....	9-25
Frein de stationnement .....	9-25
Balais d'essuie-glace .....	9-26
Entretien du système antipollution .....	9-26
Entretien général .....	9-27
Pour climats froids et temps de neige .....	9-29
Lames fusibles .....	9-29
Fusibles .....	9-30
Remplacement des ampoules .....	9-34
Précautions concernant les soins à apporter au véhicule .....	9-44
Nettoyage de l'intérieur de votre véhicule .....	9-44
Nettoyage de l'extérieur du véhicule .....	9-45

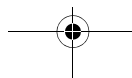
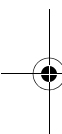

## Précautions concernant l'entretien

### Précautions concernant l'entretien

N00937301384

Un entretien régulier de votre véhicule en préservera sa valeur et son apparence aussi longtemps que possible.

Vous pouvez faire certains travaux d'entretien vous-même, en confiant cependant les tâches plus spécialisées uniquement à un concessionnaire agréé Mitsubishi Motors ou à l'atelier de réparation de votre choix.

Si vous détectez une défaillance ou toute autre anomalie, faites vérifier et réparer votre véhicule auprès d'un concessionnaire agréé Mitsubishi Motors ou de l'atelier de réparation de votre choix.

Cette rubrique décrit les vérifications d'entretien que vous pouvez faire vous-même, si tel est votre désir. Suivez les instructions et observez les mesures de sécurité pour chaque procédure.

9

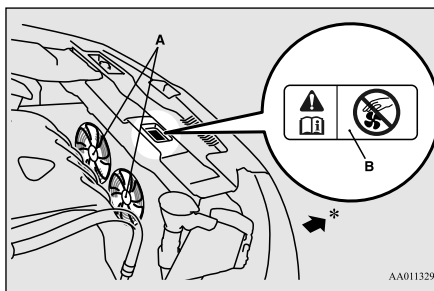

A- Ventilateurs de refroidissement

B- Étiquette de précaution

\*: Avant du véhicule

### AVERTISSEMENT

- Lors d'une vérification ou d'un entretien à l'intérieur du compartiment moteur, veillez à ce que le moteur soit arrêté et qu'il ait eu le temps de refroidir.
- Si vous devez effectuer un travail à l'intérieur du compartiment moteur pendant que le moteur tourne, veillez tout spécialement à ce que vos vêtements, vos cheveux, etc., ne puissent se coincer dans les ventilateurs de refroidissement, les courroies d'entraînement ou d'autres pièces mobiles.

### AVERTISSEMENT

- Les ventilateurs de refroidissement peuvent démarrer automatiquement même si le moteur est arrêté. Tournez le commutateur d'allumage en position «LOCK» (verrouillage) comme mesure de sécurité lorsque vous travaillez dans le compartiment moteur.
- Ne fumez pas à proximité de la batterie ou du carburant et éloignez toute flamme nue. Les émanations qui s'en échappent sont inflammables.
- Redoublez de prudence lorsque vous travaillez à proximité de la batterie. Elle contient de l'acide sulfurique toxique et corrosif.
- N'allez pas sous votre véhicule lorsqu'il est soulevé par un cric. Utilisez toujours des chandelles appropriées et homologuées pour la charge de votre véhicule.
- Une mauvaise manipulation des pièces et composants de votre véhicule pourrait vous occasionner des blessures. Adressez-vous à un concessionnaire agréé Mitsubishi Motors ou à l'atelier de réparation de votre choix si vous avez des questions.



### DIAMOND CARE PROTECTION PLAN

Avez-vous souscrit au plan de protection Diamond Care de Mitsubishi Motors? Ce plan supplémente les garanties de vos véhicules neufs. Pour les détails, contactez un concessionnaire agréé Mitsubishi Motors.

## Pot catalytique

N00937401457

Le pot catalytique nécessite l'utilisation d'essence sans plomb uniquement. L'essence au plomb aura pour effet de ruiner l'efficacité de contrôle des émissions du pot catalytique.

Normalement, le pot catalytique ne nécessite pas d'entretien. Cependant, il est important que le moteur soit toujours au point pour que le pot catalytique puisse continuer à bien fonctionner.

### ⚠ ATTENTION

- Si votre véhicule n'est pas en bon état, le pot catalytique risque de subir des dommages. Si le moteur produit des ratés ou d'autres symptômes de défaillance, ou si votre véhicule semble donner un moins bon rendement, faites-le vérifier dans les plus brefs délais. La conduite de votre véhicule lorsqu'il surchauffe peut avoir pour effet d'endommager le pot catalytique ainsi que le véhicule.

### ⚠ AVERTISSEMENT

- **Ne circulez pas et ne stationnez pas votre véhicule dans des endroits où des matériaux inflammables, tels que de l'herbe ou des feuilles sèches, sont susceptibles d'entrer en contact avec l'échappement brûlant et éventuellement de s'enflammer.**
- **N'appliquez pas de couche d'apprêt sur le pot catalytique.**

Pour réduire les risques de dommages au pot catalytique:

- Utilisez de l'ESSENCE SANS PLOMB UNIQUEMENT, du type recommandé dans «Choix du carburant».
- Ne roulez pas lorsque votre niveau de carburant est extrêmement bas. Le fait de rouler lorsqu'il y a pratiquement panne sèche peut endommager le pot catalytique.

## Pot catalytique

- N'essayez pas de faire démarrer le moteur en poussant ou remorquant le véhicule. Si la batterie est trop faible ou déchargée, utilisez des câbles volants pour faire démarrer le moteur convenablement.
- Évitez de faire tourner le moteur au ralenti si un ou plusieurs fils de bougie sont débranchés ou manquants, comme c'est le cas lors d'essais de diagnostic.
- Ne laissez pas le moteur tourner au ralenti pendant une longue période, si le ralenti est irrégulier ou s'il y a évidence de défaillance quelconque.
- Pour éviter que le pot catalytique ne soit endommagé par des gaz non brûlés, n'emballez pas le moteur avant de couper le contact.
- Cessez de conduire le véhicule si vous estimez que les performances sont inférieures à la normale ou si le moteur présente une anomalie, comme par exemple avec l'allumage, etc. S'il vous est impossible d'arrêter le véhicule dans l'immédiat, ralentissez et réduisez votre trajet de conduite. Faites vérifier le véhicule par un concessionnaire agréé Mitsubishi Motors ou l'atelier de réparation de votre choix dès que possible.

## Capot

- Dans une situation inhabituelle en présence de défaillances majeures du moteur, une odeur de brûlé peut indiquer une surchauffe anormale et grave du pot catalytique. Si cela se produit, arrêtez-vous dans un endroit sûr, coupez le moteur et laissez refroidir le véhicule. Une fois le moteur refroidi, passez immédiatement chez un concessionnaire ou l'atelier de réparation de votre choix qui verra à effectuer les réparations qui s'imposent.

Tirez la manette d'ouverture vers vous pour dégager le loquet de verrouillage du capot.

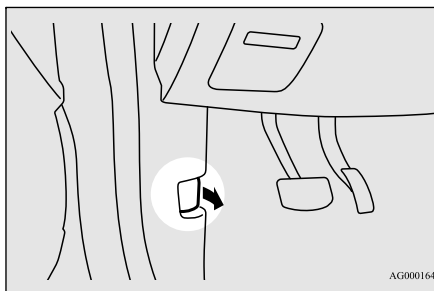

Dégagez le levier et soulevez le capot.

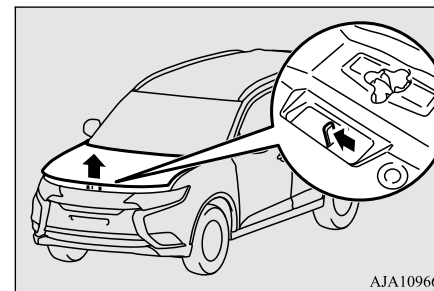

## Capot

9

N00937501588

## Pour ouvrir

Utilisez la manette d'ouverture du capot (située sous le tableau de bord près de la porte du conducteur) pour déverrouiller le capot.

### ⚠ AVERTISSEMENT

- N'utilisez jamais la manette d'ouverture pour déverrouiller le capot alors que le véhicule est en mouvement.
- Ne conduisez pas le véhicule si le capot est déverrouillé.

### 📖 REMARQUE

- Pour éviter d'endommager le capot et les essuie-glaces, veillez à ce que les essuie-glaces soient à la position d'arrêt avant d'ouvrir le capot.

## Capot

Maintenez le capot en position d'ouverture à l'aide de la béquille de capot. Insérez bien la béquille de capot dans l'ouverture identifiée par une flèche sous le capot.

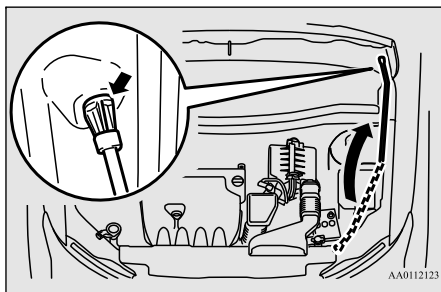

### ⚠ ATTENTION

- Insérez toujours la béquille de soutien dans le trou spécialement prévu à cette fin. Si vous appuyez la béquille à tout autre endroit, elle pourrait glisser et provoquer des blessures.
- La béquille de capot peut tomber si le capot se soulève sous l'effet d'un vent fort.

### Pour fermer

Pour fermer le capot, dégagez la béquille du capot et remettez-la en place dans son système de retenue.

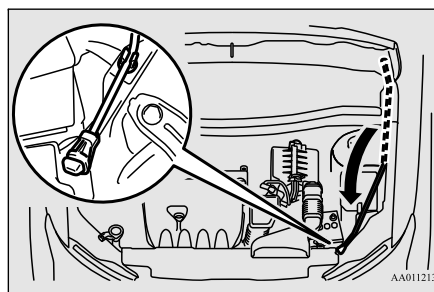

Abaissez lentement le capot d'environ 20 cm (8 pouces), puis lâchez-le pour qu'il se referme de son propre poids.

### ⚠ ATTENTION

- Faites attention à ne pas vous coincer les mains ou les doigts en fermant le capot.
- Assurez-vous que le capot est bien refermé avant de conduire.  
Si vous prenez la route alors que le capot n'est pas complètement refermé, celui-ci pourrait s'ouvrir pendant la conduite.

### REMARQUE

- Si le capot ne se referme pas correctement, laissez-le retomber d'un peu plus haut.
- Ne poussez pas trop fortement sur le capot. Suivant la force employée et l'endroit où vous poussez, vous risquez d'endommager la carrosserie du véhicule.
- Si vous conduisez alors que le capot est resté ouvert, l'affichage d'avertissement apparaît sur l'écran d'information de l'affichage multi-information.



CLOSE HOOD

9

## Vue du compartiment moteur

### Vue du compartiment moteur

N00937601749

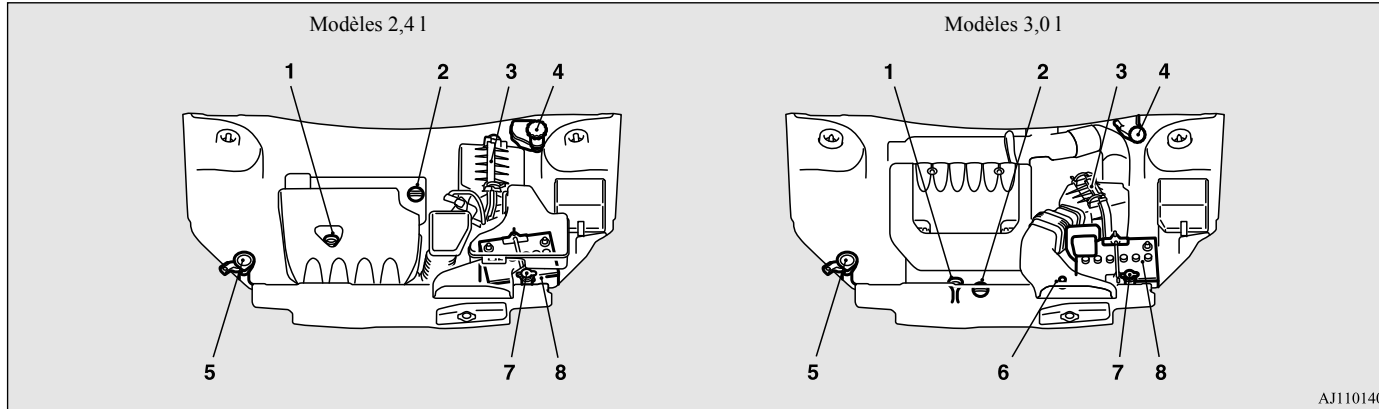

- 1- Jauge d'huile moteur
- 2- Bouchon d'huile moteur
- 3- Filtre à air
- 4- Réservoir de liquide de frein
- 5- Réservoir du liquide de lave-glace
- 6- Jauge de niveau d'huile de boîte-pont automatique
- 7- Réservoir de liquide de refroidissement moteur
- 8- Batterie

## Huile moteur et filtre à huile

### Huile moteur et filtre à huile

N00937702024

#### Pour vérifier et ajouter de l'huile moteur

Il est normal pour un moteur de consommer de l'huile. Il se peut que vous ayez à ajouter de l'huile entre les intervalles de vidange d'huile recommandés. Avant de faire démarrer le moteur, vérifiez le niveau de l'huile moteur. Rajoutez de l'huile si nécessaire.

Pour vérifier le niveau d'huile, retirez la jauge, essuyez-la, et insérez-la doucement jusqu'au fond. Retirez lentement la jauge à la verticale et vérifiez le niveau de l'huile en regardant la surface supérieure de la jauge. Le niveau d'huile ne doit pas dépasser la ligne sur la jauge d'huile.

#### REMARQUE

- S'il est difficile de vérifier le niveau de l'huile, essayez la jauge et réintroduisez-la. Attendez un instant, puis revérifiez le niveau de l'huile en regardant la surface supérieure de la jauge.

Si le niveau n'atteint pas la ligne indiquant la quantité minimale d'huile requise, enlevez le bouchon de remplissage d'huile sur le cache-soupapes du moteur et remplissez jusqu'au «bon» niveau.

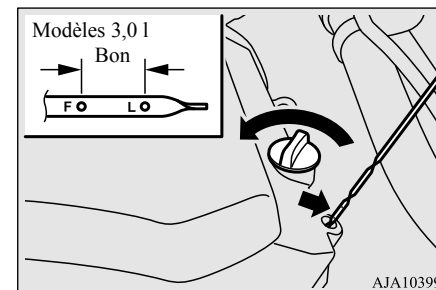
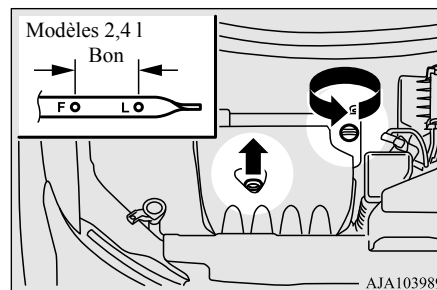

#### ATTENTION

- Le sur-remplissage provoque l'aération de l'huile et une perte de pression d'huile, ce qui peut endommager le moteur.

#### AVERTISSEMENT

- L'huile moteur usagée est toxique et peut irriter l'épiderme. Un contact prolongé et répété peut provoquer de graves problèmes de peau, y compris une dermatite et un cancer. Attention de ne pas laisser l'huile usagée entrer en contact avec votre peau et nettoyez avec soin après l'avoir manipulée.
- Gardez l'huile usée hors de portée des enfants.

## Huile moteur et filtre à huile

### REMARQUE

- La consommation d'huile moteur est fortement influencée par la charge utile, le régime du moteur, etc.
- L'huile moteur se détériorera rapidement si le véhicule est soumis à des conditions rudes (par exemple, trajets répétés sur mauvaises routes, dans des régions montagneuses, sur des routes à nombreuses montées et descentes ou sur de courtes distances). Par conséquent, il sera nécessaire de changer l'huile avant l'échéance figurant dans le calendrier d'entretien du «MANUEL DE GARANTIE/D'ENTRETIEN».

9

### Marquage d'identification de l'huile moteur

Mitsubishi Motors recommande d'utiliser seulement des huiles moteur portant le symbole d'homologation ILSAC à l'avant du contenant.

Symbole d'homologation ILSAC



TA0000313

Si vous ne pouvez trouver d'huile comportant le symbole de la norme ILSAC, utilisez une huile SN de classification API identifiable par la marque illustrée ci-dessous.  
 Cette marque apparaît sur le sommet du contenant d'huile et donne deux informations importantes concernant l'huile.

Symbole de norme API

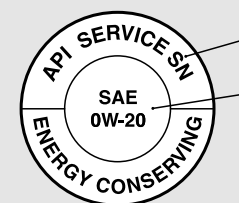

AH0000849

- 1- La partie supérieure indique la qualité de l'huile.
- 2- La partie centrale indique l'indice (grade) SAE de viscosité de l'huile.

### Viscosité recommandée de l'huile moteur

Utilisez de l'huile moteur dont la densité est appropriée pour les températures extérieures où vous conduisez.



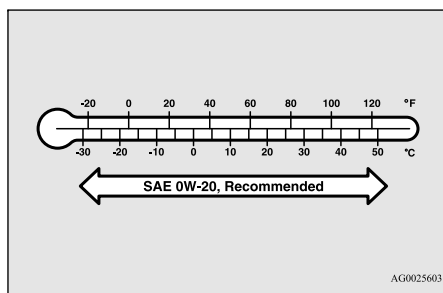

Utilisez seulement des filtres de recharge de haute qualité sur ce véhicule. Les spécifications du constructeur pour les filtres à huile d'origine Mitsubishi Motors nécessitent que le filtre puisse résister à une pression de 1,8 MPa (256 psi). Les meilleurs filtres de recharge sont les filtres à huile d'origine Mitsubishi Motors.

Suivez les instructions d'installation imprimées sur le filtre.

L'huile moteur synthétique 0W-20 d'origine Mitsubishi Motors est recommandée pour une économie optimale de carburant et pour le démarrage par temps froid.

Si l'huile moteur synthétique 0W-20 d'origine Mitsubishi Motors n'est pas disponible, des huiles de grade 5W-20 possédant la certification ILSAC peuvent être utilisées.

Cependant, l'huile moteur synthétique 0W-20 d'origine Mitsubishi Motors doit être utilisée lors du prochain changement d'huile afin de préserver une économie optimale de carburant et faciliter le démarrage par temps froid.

### Pour remplacer le filtre à huile

Le filtre à huile doit être remplacé selon la période ou les distances indiquées dans le «MANUEL DE GARANTIE/D'ENTRETIEN».

## Liquide de refroidissement du moteur

### Liquide de refroidissement du moteur

N00937801594

#### Pour vérifier le niveau du liquide de refroidissement

Le réservoir de liquide de refroidissement (A) vous permet de voir rapidement quand vous devez ajouter du liquide de refroidissement. Lorsque le moteur est froid, le niveau du liquide de refroidissement dans le réservoir de réserve doit se situer entre les repères «FULL» (plein) et «LOW» (bas). Le radiateur reste habituellement plein; il n'est donc pas nécessaire d'enlever le bouchon de radiateur (B) à moins que vous ne vouliez vérifier le point de congélation du liquide de refroidissement ou remplacer le liquide de refroidissement antigel.

9

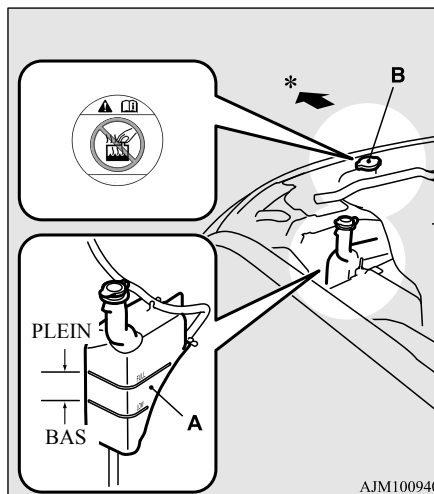

\*: Avant du véhicule

#### Pour ajouter du liquide de refroidissement

Utilisez du «Super Long Life Coolant Premium d'origine Mitsubishi Motors» ou un liquide équivalent\*.

\*: liquide de refroidissement de haute qualité similaire à base d'éthylène glycol, sans silicate, sans amine, sans nitrate et sans borate, bénéficiant de la technologie acide organique hybride de longue durée

Le liquide de refroidissement d'origine Mitsubishi Motors protège efficacement tous les métaux, y compris l'aluminium, contre la corrosion et la rouille et il empêche la formation de bouchons dans certains organes du moteur. Si vous devez ajouter souvent du liquide de refroidissement, ou si le niveau dans le réservoir de réserve ne baisse pas lorsque le moteur se refroidit, le système de refroidissement devrait être vérifié sous pression pour déterminer s'il y a des fuites. Faites vérifier votre véhicule par un concessionnaire agréé Mitsubishi Motors ou l'atelier de réparation de votre choix.

#### ATTENTION

- N'utilisez pas d'antigel à base d'alcool ou de méthanol ni des liquides de refroidissement qui en contiennent. L'emploi du mauvais antigel peut corroder les pièces en aluminium.

**⚠ ATTENTION**

- La concentration d'antigel nécessaire dépend de la température ambiante prévue.  
Plus de -35 °C (-31 °F): Concentration de 50 % d'antigel  
Moins de -35 °C (-31 °F): Concentration de 60 % d'antigel  
Vous pouvez vérifier le niveau de concentration avec une jauge que vous trouverez dans un magasin de pièces et d'accessoires d'automobile, sinon votre concessionnaire agréé Mitsubishi Motors ou un préposé d'une station-service peut le vérifier pour vous.
- Ne modifiez pas la concentration de liquide de refroidissement en ajoutant de l'eau.
- Ne complétez jamais le réservoir avec de l'eau seule. L'eau seule va bouillir à une température plus basse et elle n'empêche pas la rouille ou le gel. Si l'eau gèle, le système de refroidissement sera endommagé. N'utilisez pas l'eau du robinet. Elle peut causer de la corrosion et de la rouille.

**Bouchon du radiateur**

Le bouchon du radiateur doit être fermé de façon étanche pour empêcher toute perte du liquide de refroidissement, car cela pourrait endommager le moteur. N'utilisez qu'un bouchon de radiateur d'origine Mitsubishi Motors ou un équivalent approuvé.

**⚠ AVERTISSEMENT**

- **Attendez que le moteur ait refroidi avant d'ouvrir le bouchon du radiateur. Sans quoi une vapeur chaude ou du liquide de refroidissement bouillant peut s'échapper du radiateur et vous brûler.**

**Se souvenir des points suivants**

- Ne remplissez pas trop le réservoir de liquide de refroidissement.
- Le bouchon du radiateur de votre véhicule est spécial, car il reste étanche et permet au liquide de refroidissement de couler du réservoir au radiateur lorsque le moteur se refroidit. Si vous devez changer le bouchon, utilisez exactement le même type.
- Vérifiez le point de congélation du liquide de refroidissement dans le radiateur au moyen de l'instrument approprié et en veillant à respecter les consignes de sécurité. Si vous devez ajouter de l'antigel, gardez à l'esprit que le contenu du réservoir doit être protégé contre le gel.
- Gardez propre l'avant du radiateur et du condensateur.

**Filtre à air**

- Si la température du liquide de refroidissement ne monte pas après le réchauffement du moteur, passez chez un concessionnaire agréé Mitsubishi Motors ou l'atelier de réparation de votre choix avec votre véhicule pour que le thermostat soit vérifié, et remplacé au besoin.

**Filtre à air**

N00937901494

Le filtre à air s'encrasse de saleté et de poussière avec le temps et ne filtre plus correctement. Remplacez-le par un filtre neuf en vous référant à la rubrique entretien sous «MANUEL DE GARANTIE/D'ENTRETIEN».

1. Pour le modèle 2,4l: dégagez les deux attaches (A), puis enlevez le conduit d'air (B).

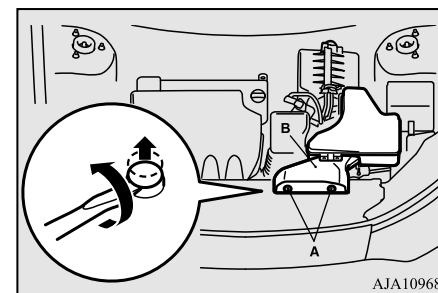
**9**

## Filtre à air

2. Pour le modèle 2,4 l: tout en maintenant la languette enfoncée (C), sortez le connecteur (D) en tirant dessus.

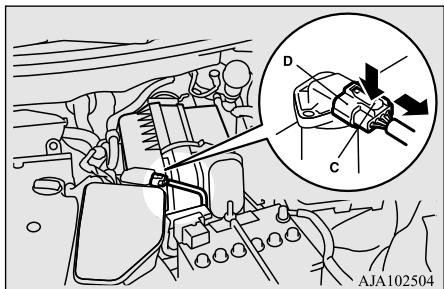

9

3. Défaites les attaches du couvercle. Ouvrez la partie supérieure du couvercle et sortez le filtre à air.



Modèles 3,0 l



4. Remplacez le filtre à air et remettez le couvercle à sa position d'origine.

### REMARQUE

- Si vous devez remplacer le filtre à air, nous vous recommandons d'utiliser un filtre d'origine Mitsubishi Motors.
- Pour le modèle 2,4 l: assurez-vous que le connecteur est correctement branché.
- Après avoir remplacé le filtre à air, assurez-vous que les charnières inférieures du couvercle sont fermement installées.

Modèles 2,4 l

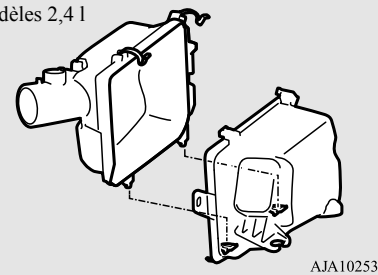

Modèles 3,0 l

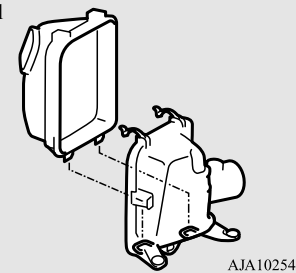

### ATTENTION

- Prenez soin de ne pas égratigner le débitmètre d'air massique lors de la dépose du couvercle de filtre à air.

5. Pour le modèle 2,4 l: remettez le conduit à sa position d'origine.

## Liquide de boîte-pont automatique (le cas échéant)

N00938000570

La boîte-pont automatique doit être entretenue et réparée par un concessionnaire agréé Mitsubishi Motors ou l'atelier de réparation de votre choix pour en assurer le rendement optimal ainsi que la plus longue durée de vie possible. Il est important que le niveau de liquide de la boîte-pont automatique soit toujours approprié.

### Pour vérifier le niveau de liquide

Vérifiez le niveau d'huile lorsque le graphique à barres de l'affichage de température du liquide de refroidissement du moteur, à l'affichage multi-information, indique que le moteur est réchauffé et que l'huile dans la boîte-pont a atteint sa chaleur normale de fonctionnement. La conduite de votre véhicule avec un niveau de liquide inadéquat entraînera l'usure rapide de la boîte-pont et la dégradation du liquide.

### Marche à suivre pour la vérification du niveau de liquide

1. La pédale de freinage étant complètement enfoncée et le moteur tournant au ralenti, sélectionnez chaque rapport momentanément, en terminant avec le levier sélecteur en position «P» (stationnement).
2. Le niveau de liquide doit toujours se situer au niveau de la marque «HOT» (chaud), mais jamais au dessus lorsque le moteur est chaud. Ajoutez ou enlevez du liquide de manière à ce que le niveau soit adéquat.
3. Veillez à ce que le bouchon de la jauge soit bien remis en place pour empêcher la pénétration d'eau et de saletés dans la boîte-pont.

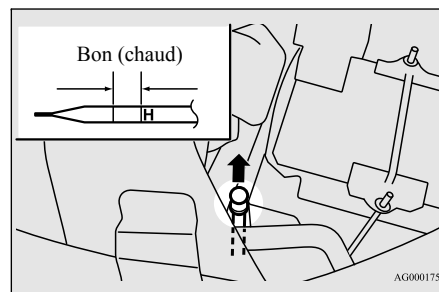

## Liquide de boîte-pont automatique (le cas échéant)

### ⚠ AVERTISSEMENT

- Le liquide de de boîte-pont est très inflammable et toxique. Veillez bien à ne pas renverser de liquide lors de l'ajout ou de la vidange.

### Type de liquide

Utilisez exclusivement l'huile de boîte-pont «ATF-J3 d'origine Mitsubishi Motors» pour assurer une performance optimale de la boîte-pont.

### ⚠ ATTENTION

- L'utilisation d'un liquide de boîte-pont inadéquat peut endommager la boîte-pont.

### Additifs spéciaux

La Mitsubishi Motors Corporation ne recommande pas l'ajout de quelque additif dans la boîte-pont.

## Huile de transmission à variation continue (CVT) (le cas échéant)

**Huile de transmission à variation continue (CVT) (le cas échéant)**

N00938101103

La transmission à variation continue (CVT) doit être entretenue et réparée par un concessionnaire agréé Mitsubishi Motors ou l'atelier de réparation de votre choix pour en assurer le rendement optimal ainsi que la plus longue durée de vie possible. Il est important que le niveau d'huile de la boîte de vitesses soit toujours approprié.

9

**Type de liquide**

Utilisez exclusivement l'huile de boîte de vitesses «CVTF-J4 d'origine Mitsubishi Motors» pour assurer une performance optimale de la boîte de vitesses.

**⚠ ATTENTION**

- L'utilisation d'un liquide de boîte-pont inadéquat peut endommager la boîte-pont.

**Additifs spéciaux**

Ne pas utiliser d'additifs dans le liquide de transmission.

9-14 Entretien et soins apportés au véhicule

**Huile de boîte de transfert (Modèles à traction intégrale)**

N00938401281

Chaque fois que vous vérifiez le niveau de l'huile de boîte de transfert, ajoutez de l'huile pour maintenir au besoin le niveau approprié. Remplissez l'huile selon le tableau ci-dessous.

**Type de liquide**

Lubrifiant	Super Hypoid Gear Oil d'origine Mitsubishi Motors de classification API GL-5
Gamme de viscosités	SAE 80

**Huile de pont arrière (Modèles à traction intégrale)**

N00915201279

Chaque fois que vous vérifiez le niveau d'huile, ajoutez de l'huile pour maintenir au besoin le niveau approprié. Remplissez l'huile selon le tableau ci-dessous.

**Type de liquide**

Lubrifiant	Super Hypoid Gear Oil d'origine Mitsubishi Motors de classification API GL-5
Gamme de viscosités	SAE 80

**Liquide de lave-glaces**

N00938601342

Le réservoir des lave-glaces de pare-brise et de lunette arrière se trouve dans le compartiment moteur.

Vérifiez le niveau du réservoir des lave-glaces à intervalles réguliers et ajoutez du liquide au besoin.

Ouvrez le bouchon du réservoir et vérifiez le niveau de liquide à l'aide de la jauge.

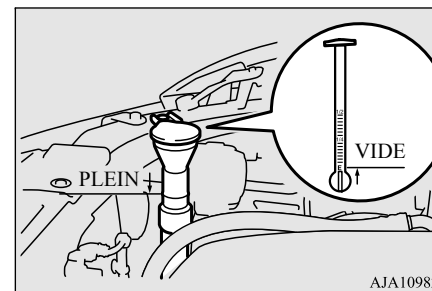

AJA109822

## Liquide de frein

Si du gel est annoncé, vidangez toute l'eau du réservoir en faisant fonctionner la pompe. Remplissez le réservoir d'antigel pour lave-glace (et non d'antigel pour radiateur) et faites fonctionner le système pendant quelques secondes pour vidanger le reste d'eau.

## Liquide de frein

N00938701271

## Pour vérifier le niveau de liquide

Vérifiez le niveau du liquide dans le réservoir.

Le niveau du liquide doit se situer entre les repères «MAX» et «MIN» qui se trouvent sur le réservoir.

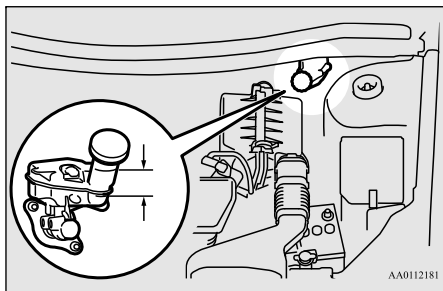

AA0112181

Le niveau du liquide baisse légèrement avec l'usure des plaquettes de frein mais cela n'est pas signe d'anomalie.

Si le niveau du liquide baisse sur une brève période, cela indique qu'il y a des fuites dans le système de freinage.

Si cela se produit, faites inspecter le véhicule par un concessionnaire agréé Mitsubishi Motors ou l'atelier de réparation de votre choix.

## Type de liquide

Utilisez un liquide de frein recommandé, conforme aux normes DOT 3 ou DOT 4. Le capuchon du réservoir doit être fermement resserré afin d'éviter que la saleté et l'eau ne pénètrent à l'intérieur.

## ATTENTION

- Évitez que les liquides à base de pétrole n'entrent en contact, ne se mélangent ou ne pénètrent dans le système de liquide de frein. Cela pourrait avoir pour effet d'endommager les joints d'étanchéité.
- Faites preuve de prudence lors de la manipulation du liquide de frein. Le liquide peut endommager les surfaces peintes.

## ATTENTION

- Utilisez uniquement le liquide de frein recommandé. Les différentes marques de liquide de frein comprennent des additifs différents qui peuvent entraîner une réaction chimique. Ne mélangez pas les marques de liquide de frein.
- Maintenez toujours fermé le bouchon du réservoir de liquide de frein afin d'éviter son évaporation.

## Batterie

N00939101940

9

L'état de la batterie est très important pour permettre un démarrage rapide et pour garder le système électrique du véhicule en bon état de marche. Vérifiez régulièrement la batterie.

En cas de doute au sujet du bon fonctionnement de la batterie, faites vérifier la batterie et le circuit de charge par un concessionnaire agréé Mitsubishi Motors ou un atelier de réparation de votre choix.

## Batterie

### REMARQUE

- Après avoir remplacé la batterie, les données du système de commande électronique relatives à la boîte-pont automatique etc. seront effacées.  
Par conséquent, il se peut que le changement de vitesse soit rude.  
Le passage de vitesse deviendra plus fluide après plusieurs changements de vitesse.

### Vérification du niveau d'électrolyte de la batterie

9

Le niveau d'électrolyte doit se trouver entre les limites indiquées à l'extérieur de la batterie. Remplissez-la avec de l'eau distillée selon le besoin. La partie intérieure de la batterie est divisée en plusieurs compartiments. Enlevez le bouchon de chaque compartiment et remplissez jusqu'au repère.  
Ne remplissez pas au-delà de la ligne supérieure car cela pourrait provoquer des dommages en cas de fuite pendant la conduite.

### Par temps froid

La batterie est plus faible par temps froid. Cela est dû à ses propriétés chimiques et physiques et c'est la raison pour laquelle une batterie très froide, d'autant plus si sa charge est

faible, aura de la difficulté à faire démarrer votre véhicule.

Il est recommandé de faire vérifier votre batterie et le système de charge par un concessionnaire agréé Mitsubishi Motors ou un atelier de réparation de votre choix avant le début de la saison froide. S'il le faut, faites-la charger. Cette mesure garantira un démarrage plus fiable et une plus longue durée de vie de la batterie.

### Branchement et débranchement

Pour débrancher le câble de la batterie, coupez le moteur. Débranchez d'abord la borne négative (-), puis la borne positive (+). Pour rebrancher la batterie, connectez d'abord la borne positive (+), puis la borne négative (-), avant de mettre le véhicule en marche.

### REMARQUE

- Ouvrez le couvercle de la borne (A) avant de brancher ou de débrancher la borne positive (+) de la batterie.
- Desserrez l'écrou (B), puis débranchez le câble de batterie de sa borne positive (+).

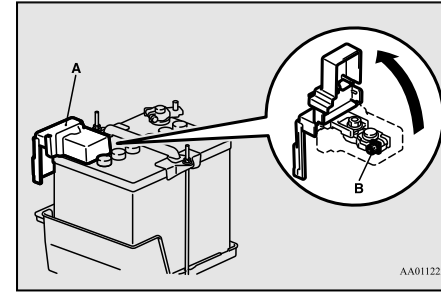

### AVERTISSEMENT

- Ne débranchez jamais la batterie pendant que le moteur tourne sans quoi vous risquez d'endommager les pièces électriques du véhicule.
- Ne court-circuitez jamais la batterie. Elle pourrait surchauffer et s'endommager.
- Évitez toute étincelle à proximité de la batterie, et éloignez toute cigarette ou flamme nue, car la batterie pourrait exploser.
- L'électrolyte de la batterie (acide de batterie) est composé d'acide sulfurique dilué et corrosif. S'il se répand sur les pièces voisines, il pourrait les fendre, les tacher ou les décolorer. S'il se répand sur votre peau ou dans vos yeux, il peut vous brûler ou provoquer la cécité. Veuillez observer les instructions de manipulation suivantes:



**⚠ AVERTISSEMENT**

- Si de l'électrolyte se répand sur les parties en plastiques ou autres pièces voisines, nettoyez-le avec un chiffon doux ou une peau de chamois imbibée d'une solution d'eau et de détergent neutre, puis rincez immédiatement les pièces affectées avec beaucoup d'eau.
- Si l'électrolyte se répand sur vos mains ou vêtements, rincez avec de l'eau. Si vos yeux sont touchés par l'électrolyte, rincez-les immédiatement à l'eau et consultez immédiatement un médecin.
- Ouvrez les portes et les fenêtres si vous chargez la batterie ou si vous avez à la manipuler dans un espace clos.
- Portez toujours des vêtements et des lunettes de protection lorsque vous travaillez avec la batterie, ou demandez à un mécanicien qualifié de le faire.
- Si vous effectuez une charge rapide de votre batterie, débranchez d'abord les câbles de la batterie.
- Pour éviter tout court-circuit, veillez à toujours débrancher la borne négative (-) en premier, et à la rebrancher en dernier.
- Si le niveau d'électrolyte est très bas, faites vérifier la batterie par un concessionnaire agréé Mitsubishi Motors ou l'atelier de réparation de votre choix.
- Les cosses de la batterie, ses bornes et les accessoires connexes contiennent du plomb et des composés de plomb. Lavez vos mains après toute manipulation.

**📖 REMARQUE**

- Vérifiez chaque borne de batterie pour déceler s'il y a corrosion. Vous pouvez éviter une plus grande corrosion en utilisant une solution de bicarbonate de sodium et d'eau. Graissez les bornes et les attaches après qu'elles aient été nettoyées ou serrées.
- Assurez-vous que la batterie est correctement fixée et qu'elle ne risque pas de bouger. Vérifiez également que chaque borne est bien serrée.
- Lorsque vous n'utilisez pas votre véhicule pendant une période prolongée, enlevez la batterie et rangez-la dans un endroit où le liquide qu'elle contient ne risque pas de geler. Lorsque vous rangez la batterie, elle doit être chargée au maximum.
- Avant de nettoyer la batterie, serrez tous les bouchons des orifices de remplissage pour empêcher la saleté et l'humidité de pénétrer.

**Pneu**

N00939201589

**⚠ AVERTISSEMENT**

- **Il est dangereux de conduire avec des pneus usés, endommagés ou mal gonflés. Ces types de conditions nuisent à la performance de votre véhicule. Ces types de conditions des pneus peuvent aussi provoquer la séparation de la bande de roulement ou une explosion du pneu, ce qui peut provoquer un accident et des blessures graves, voire mortelles.**
- Les pneus, y compris le pneu de secours, se dégradent avec le temps et l'âge, même quand ils ne sont pas utilisés. **Il est recommandé de remplacer tout pneu de plus de 6 ans généralement, même si aucun dommage n'est apparent.**

9

Il est important de connaître la signification des termes suivants:

- Pression de gonflage des pneus à froid:
  - La pression mesurée après que le véhicule a été garé pendant au moins trois heures, ou
  - La pression mesurée après que le véhicule a roulé pendant moins de 1,6 km (1 mi) et qu'il a été garé pendant trois heures.

## Pneu

- Pression maximale: la pression de gonflage à froid maximale autorisée pour ce pneu.
- Pression de gonflage des pneus recommandée: la pression de gonflage requise pour une performance optimale des pneus.
- Flanc extérieur recherché:
  - Un pneu à flanc blanc peut comporter une inscription blanche, le nom du fabricant, de la marque et/ou le nom du modèle sous la forme d'une inscription embossée plus élevée et plus profonde que la même inscription sur l'autre flanc du pneu, ou
  - Le flanc qui fait face à l'extérieur d'un pneu asymétrique et qui possède un côté particulier devant toujours pointer vers l'extérieur une fois monté sur le véhicule.
- Pneu tourisme: pneu destiné aux véhicules de tourisme, aux véhicules particuliers à usages multiples et aux camions dont le poids nominal brut du véhicule (PNBV) est inférieur ou égal à 10 000 livres.
- Pneu pour véhicule utilitaire léger (VUL): pneu conçu par son fabricant comme étant principalement destiné aux véhicules utilitaires légers ou aux véhicules particuliers à usages multiples.
- Bande de roulement: partie du pneu qui entre en contact avec la route.
- Nervure de bande de roulement: section de la bande de roulement qui s'étend sur toute la circonférence d'un pneu.
- Séparation de la bande de roulement: séparation de la bande de roulement de la carcasse du pneu.
- Carcasse: structure du pneu, à l'exception de la bande de roulement et du caoutchouc du flanc du pneu qui, quand elle est gonflée, supporte la charge.
- Flanc du pneu: partie du pneu située entre la bande de roulement et le talon.
- Largeur du boudin: distance linéaire entre les deux extrémités extérieures des flancs d'un pneu gonflé, à l'exception des élévations dues à l'apposition de labels, de décorations ou de bandes protectrices.
- Talon: partie d'un pneu qui est faite de fils en acier, enroulés ou renforcés sous forme de plis et dont la forme s'adapte à la jante.
- Pli: couche de fils câblés parallèles revêtus de caoutchouc.
- Fil câblé: fils qui forment les plis dans le pneu.
- Jante: support métallique pour un pneu ou un ensemble de pneu et de chambre à air sur lequel reposent les talons du pneu.
- Diamètre de jante: diamètre nominal du siège du talon.
- Rainure: espace entre deux talons adjacents de la bande de roulement.

## Marques des pneus

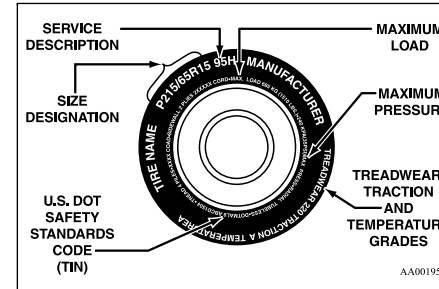

## Désignation de la dimension

### EXEMPLE: P215/65R15

P	Dimension des pneus de véhicules de tourisme en fonction des normes de fabrication aux États-Unis
215	Largeur de section en millimètres (mm)
65	Rapport de format en pourcentage (%) Rapport de la hauteur de section et de la largeur de section du pneu.

R	Code de fabrication • «R» indique une fabrication radiale. • «D» indique une fabrication diagonale.
15	Diamètre de la jante en pouces (po)

#### REMARQUE

- Le dimensionnement métrique des pneus européens/japonais s'inspire des normes de fabrication européennes/japonaises. Les pneus conçus en fonction de ces normes ont la dimension du pneu moulée sur le flanc, débutant par la largeur de section. La lettre «P» est absente de la désignation de dimension de ce pneu. Exemple: 215/65R15 96H.

#### REMARQUE

- Le dimensionnement métrique des pneus LT (véhicules utilitaires légers) s'inspire des normes de fabrication des États-Unis. La désignation de dimension métrique des pneus LT est la même que celle des pneus P, à l'exception des lettres «LT» qui sont moulées sur le flanc, précédant la désignation de dimension. Exemple: LT235/85R16.
- Les pneus de secours provisoires sont des pneus de secours compacts à haute pression conçus exclusivement pour être utilisés provisoirement en cas d'urgence. Les pneus fabriqués selon cette norme portent la lettre «T» moulée sur le flanc, précédant la désignation de dimension. Exemple: T145/80D18 103M.

#### Description de la durée de vie du pneu

##### EXEMPLE: 95H

95	Indice de charge Un code numérique associé à la charge maximale que peut soutenir un pneu.
H	Symbole de vitesse Un tel symbole indique la gamme de vitesses à laquelle un pneu peut porter une charge en lien avec son indice de charge, dans certaines conditions de conduite. La vitesse maximale qui correspond au symbole de vitesse ne devrait être utilisée que si les conditions de conduite précisées sont présentes. (c'est-à-dire: pression de gonflage des pneus, charge du véhicule, conditions routières et limites de vitesses affichées)

## Pneu

**Charge maximale**

La charge maximale indique la charge maximale pouvant être portée par ce pneu.

**⚠ AVERTISSEMENT**

- **Il est dangereux de surcharger les pneus. Une surcharge peut occasionner une défaillance du pneu, nuire à la tenue de route du véhicule et augmenter la distance de freinage. Utilisez des pneus de la capacité de charge recommandée pour votre véhicule. Ils ne doivent jamais être surchargés.**

9

**Pression maximale**

La pression maximale indique la pression de gonflage à froid maximale autorisée pour ce pneu.

**Numéro d'identification du pneu (TIN)**

Le TIN peut se trouver sur l'un des flancs du pneu ou sur les deux. Le code de date peut seulement apparaître sur l'un des flancs du pneu. Recherchez le TIN sur la partie extérieure des pneus montés sur le véhicule. Si le TIN n'apparaît pas sur le flanc extérieur, vous le trouverez sur le flanc intérieur du pneu.

**EXEMPLE: DOT MA L9 ABCD 1504**

DOT	Department of Transportation Ce symbole certifie que ce pneu répond aux normes de sécurité du «Department of Transportation» des États-Unis et est approuvé pour une utilisation sur autoroute.
MA	Code représentant le lieu de fabrication du pneu. (2 chiffres)

L9 ABC D	Code représentant la dimension du pneu. (2 chiffres) Code utilisé par le fabricant de pneu. (1 à 4 chiffres)
15	Nombre représentant la semaine au cours de laquelle le pneu a été fabriqué. (2 chiffres)
04	Nombre représentant l'année au cours de laquelle le pneu a été fabriqué. (2 chiffres)

## Usure de la bande de roulement, adhérence et cotes de température

### Usure de la bande de roulement

La cote d'usure de la bande de roulement est une valeur comparative qui se base sur le taux d'usure du pneu obtenu dans le cadre d'essais effectués dans des conditions contrôlées sur une piste d'essai gouvernementale. Par exemple, un pneu de 150 s'use une fois et demie ( $1\frac{1}{2}$ ) moins vite sur une piste d'essai gouvernementale qu'un pneu de 100. La performance relative des pneus varie toutefois en fonction des conditions d'usage réelles, et peut varier de façon significative de la norme en fonction des habitudes de conduite, des entretiens effectués, de l'état des routes et du climat.

### Adhérence

Les cotes d'adhérence sont les suivantes: AA, A, B et C (AA étant la meilleure cote). Ces cotes indiquent la capacité de freinage du pneu sur chaussée mouillée. Ces cotes ont été obtenues dans des conditions contrôlées sur des pistes d'essai gouvernementales recouvertes d'asphalte et de béton. Un pneu de cote d'adhérence C pourrait ne pas offrir une adhérence suffisante.

### Cotes de température

Les cotes de température varient de A à C, A étant la plus élevée. Elles indiquent la résistance du pneu à l'échauffement et sa capacité à dissiper la chaleur, telles que mesurées dans le cadre d'essais effectués dans un environnement contrôlé, sur une roue d'essai en laboratoire. Des températures élevées soutenues peuvent provoquer la dégradation des matériaux constitutifs du pneu, réduisant ainsi sa durée de vie et des températures excessives peuvent en outre causer sa défaillance soudaine. La norme 109 de la sécurité des véhicules automobiles au Canada (NSVAC) (CMVSS) exige que tous les pneus de véhicules particuliers soient conformes aux exigences minimales, soit à la cote C. Les cotes B et A indiquent des niveaux de performance obtenus sur une roue d'essai de laboratoire, supérieurs à l'exigence minimale requise par la loi.

### Pressions de gonflage des pneus

N00939300815

Une pression de gonflage des pneus appropriée est essentielle pour assurer une sécurité et un fonctionnement du véhicule satisfaisants. Une mauvaise pression des pneus aura des répercussions négatives sur les aspects suivants:

- Sécurité
 

Une trop faible pression augmente la flexion du pneu et peut causer sa défaillance. Une trop grande pression entraîne une perte de la capacité d'amortissement du pneu. Des objets se trouvant sur la route et des nids de poule peuvent alors provoquer des dommages aux pneus, ce qui peut entraîner une défaillance du pneu.
- Économie
 

Une mauvaise pression de pneu peut créer des zones d'usure inégales sur la bande de roulement du pneu. Ces usures anormales réduisent la durée de vie de la bande de roulement, et le pneu devra être remplacé de façon précoce.

Un manque de pression rend également plus difficile le roulement du pneu, ce qui entraîne une plus grande consommation de carburant.
- Confort de conduite et stabilité du véhicule
 

La qualité de conduite supérieure de votre véhicule est en partie due à la bonne pression des pneus. Si la pression est trop élevée, la conduite sera inconfortable et marquée par des secousses. Si la pression est trop faible, le véhicule donnera l'impression d'être plus lent à réagir.

## Pneu

Si la pression des pneus est inégale, la conduite du véhicule est difficilement contrôlable et imprévisible.

La pression de gonflage des pneus du véhicule conduit dans des conditions normales est donnée sur la plaque d'information apposée sur le seuil de la porte du conducteur. (Reportez-vous à la rubrique «Plaque d'information sur les pneus et la capacité de charge» page 11-3.)

Les pressions de gonflage recommandées dans des conditions de conduite normales doivent être utilisées pour les pneus décrits ci-dessous.

9

Élément	Dimensions du pneu	Avant	Arrière
Pneu normal	P215/70R16 P225/55R18	240 KP A, 35 PSI	240 KP A, 35 PSI
Roue de secours compacte	T155/90D16	420 KPA, 60 PSI	

La pression de gonflage des pneus doit être vérifiée (et réglée le cas échéant) au moins une fois par mois.

La pression des pneus devrait être vérifiée plus souvent lorsque les températures changent de façon drastique, car elle varie selon la température extérieure. Les valeurs

9-22 Entretien et soins apportés au véhicule

indiquées sont toujours des valeurs de «pression de gonflage à froid».

La pression de gonflage à froid est mesurée après que le véhicule a été arrêté pendant au moins trois heures, ou qu'il a été conduit sur moins de 1,6 km (1 mi) après un arrêt de trois heures.

La pression de gonflage à froid ne doit pas être supérieure aux valeurs maximales indiquées sur le flanc du pneu. Après avoir conduit sur plusieurs kilomètres, la pression de gonflage de votre pneu peut augmenter de 14 à 41 kPa (2 à 6 psi) par rapport à la pression de gonflage à froid. Ne laissez pas s'échapper d'air des pneus pour revenir à la valeur de pression de gonflage à froid spécifiée, sinon la pression sera trop faible.

Vérifiez vos pneus chaque fois que vous faites le plein. Si un pneu semble plus à plat que les autres, vérifiez la pression de tous les pneus.

Vous devriez également prendre les précautions de sécurité suivantes:

- Gardez vos pneus gonflés selon la pression recommandée. (Reportez-vous à la plaque d'information sur les pneus et la capacité de charge fixée sur le seuil de porte du conducteur.)
- Restez dans les limites de charge recommandées.

- Assurez-vous que le poids des charges dans votre véhicule est distribué de façon égale.
- Conduisez à une vitesse sécuritaire.
- Après avoir gonflé vos pneus à la pression appropriée, vérifiez s'ils sont endommagés ou s'il y a présence de fuites d'air. Attention de bien remettre les capuchons sur les tiges de valve.

## Remplacement des pneus et des roues

N00939600241

### ⚠ ATTENTION

- Évitez d'utiliser des pneus de tailles différentes de celles décrites dans la liste ou de combiner différents types de pneus, car cela pourrait affecter votre sécurité de conduite. Consultez la rubrique «Pneus et roues», à la page 11-7.
- Sur les véhicules à traction intégrale, utilisez toujours des pneus de la même taille, du même type et de la même marque n'ayant aucune différence d'usure. L'usage de pneus dont la taille, le type, la marque et le degré d'usure sont différents augmente la température de l'huile du différentiel, ce qui peut endommager le système de transmission. De plus, cela soumet la transmission à une charge excessive, pouvant mener à des fuites d'huile, au grippage des pièces ou à d'autres problèmes graves.

**⚠ ATTENTION**

- Seules les roues autorisées par Mitsubishi Motors doivent être utilisées, car votre véhicule est équipé du circuit de contrôle de la pression de gonflage des pneus. L'usage d'un autre type de roue risque de provoquer des fuites d'air et d'endommager le capteur de pression de pneu, car celui-ci ne pourra pas être installé correctement.

**Entretien des pneus**

N00939700141

Les procédures d'entretien recommandées sont les suivantes:

- Vérifiez régulièrement la pression de gonflage des pneus.
- Procédez régulièrement à l'équilibrage des roues et à l'alignement des suspensions avant et arrière.
- Effectuez régulièrement la permutation de vos pneus conformément aux instructions données à la rubrique «Permutation des pneus», à la page 9-23.

**Témoin d'usure de la bande de roulement**

N00939800184

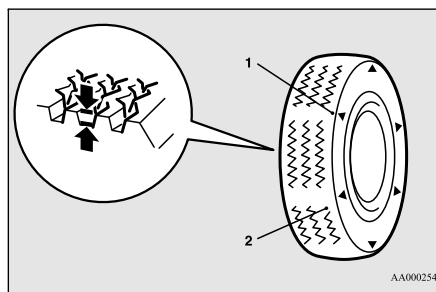

- 1- Emplacement du témoin d'usure de la bande de roulement
- 2- Témoin d'usure de la bande de roulement

Les témoins d'usure de la bande de roulement sont intégrés aux pneus d'équipement d'origine de votre véhicule pour vous permettre de savoir à quel moment vos pneus doivent être remplacés. Plusieurs états ont des lois qui requièrent le remplacement de vos pneus à ce moment-ci.

Ces témoins sont moulés dans la partie inférieure des rainures de la bande de roulement et apparaissent lorsque la bande de roulement du pneu est usée à 1,6 mm (1/16 po).

**Pneu**

Lorsque les bandes apparaissent l'une près de l'autre sur deux endroits ou plus, remplacez vos pneus.

**REMARQUE**

- Les témoins d'usure des pneus peuvent comporter différentes marques ou emplacements selon le fabricant de pneus.

**Permutation des pneus**

N00939901528

Afin d'homogénéiser l'usure de vos pneus et pour les faire durer plus longtemps, Mitsubishi Motors Corporation vous recommande de permuter vos pneus après avoir effectué la distance décrite dans le «MANUEL DE GARANTIE/D'ENTRETIEN».

Toutefois, le moment exact de la permutation des pneus peut varier selon l'état de votre véhicule, l'état des routes et vos habitudes de conduites personnelles. Dès que vous remarquez une usure anormale, permuter vos pneus dès que possible.

Pendant la permutation, vérifiez en cas d'usure inégale, de dommages ainsi que la géométrie. Une usure anormale est d'habitude causée par une mauvaise pression de gonflage du pneu, des roues dont la géométrie n'est pas correcte, des roues mal équilibrées ou des freinages brusques.

## Pneu

Consultez un concessionnaire agréé Mitsubishi Motors ou l'atelier de réparation de votre choix pour déterminer quelle pourrait être la cause de l'usure irrégulière de la bande de roulement.

La première permutation des pneus est la plus importante. Elle favorisera une usure régulière pour tous vos pneus.

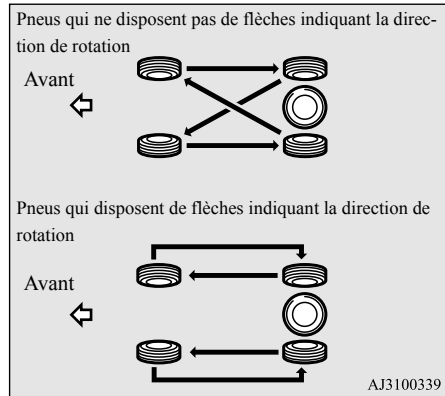

### ATTENTION

- Il est possible de monter temporairement un pneu de secours compact à la place d'un pneu qui a été enlevé au cours de la permutation. Cependant, cette roue ne doit pas être incluse dans la séquence de permutation normale.

### ATTENTION

- Si les pneus portent des flèches (A) indiquant le sens de rotation approprié, permutez séparément les pneus avant et arrière du côté gauche du véhicule et les pneus avant et arrière du côté droit du véhicule. Laissez chaque pneu du côté où il se trouvait à l'origine. Lors de l'installation des pneus, veillez à ce que les flèches pointent dans le sens de rotation des roues lorsque le véhicule se déplace vers l'avant. Un pneu monté avec la flèche orientée dans le mauvais sens sera moins performant.

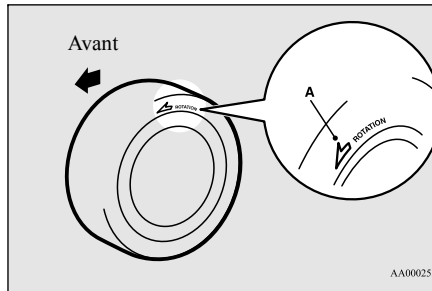

### ATTENTION

- Évitez l'utilisation combinée de différents types de pneus. L'utilisation de différents types de pneus peut affecter la performance et la sécurité du véhicule.

## Pneus à neige

N0094000320

Dans certaines régions du pays, les pneus à neige sont requis pour conduire en hiver. Si vous demeurez dans l'une de ces régions, vous devez choisir la même dimension et le même type de pneus à neige que ceux posés d'origine sur votre véhicule. Les pneus à neige doivent être installés sur les quatre roues. Sinon, votre sécurité est compromise et la maniabilité de votre véhicule peut être réduite.

Même dans les régions où la loi le permet, les pneus à neige ne devraient pas être utilisés à des vitesses de croisière supérieures à 120 km/h (75 mi/h).

### ATTENTION

- Seules les roues autorisées par Mitsubishi Motors doivent être utilisées, car votre véhicule est équipé du circuit de contrôle de la pression de gonflage des pneus. L'usage d'un autre type de roue risque de provoquer des fuites d'air et d'endommager le capteur de pression de pneu, car celui-ci ne pourra pas être installé correctement.



## Garde de la pédale de frein

### Chaînes antidérapantes

N00940101139

#### ⚠ ATTENTION

- Vous ne pouvez pas utiliser de chaînes antidérapantes sur votre véhicule. Le jeu entre les chaînes et la carrosserie n'est pas suffisant, ce qui pourrait avoir pour effet d'endommager la carrosserie.

### Garde de la pédale de frein

N00940300293

Pour vérifier la garde de la pédale de frein (A), arrêtez le moteur et appuyez, avec votre pied, sur la pédale de frein à plusieurs reprises. Ensuite appuyez, avec vos doigts, sur la pédale jusqu'à ce qu'une résistance se fasse sentir.

Garde de la pédale de frein:  
**3 à 8 mm (0,1 à 0,3 po)**

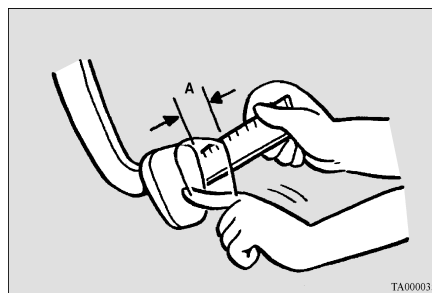

TA0000355

Si la garde ne correspond pas à ces limites, amenez votre véhicule chez un concessionnaire agréé Mitsubishi Motors ou l'atelier de réparation de votre choix pour un réglage.

### Frein de stationnement

N00940401259

#### Course du levier de frein de stationnement

Vérifiez à l'occasion la course du levier de frein de stationnement. Pour ce faire, tirez lentement sur le levier et comptez le nombre de déclics. Course du levier de frein de stationnement:

6 à 7 encoches (déclics)

(Réglage du frein de stationnement lorsqu'une force de 200 N est appliquée)

Vérifiez aussi si le levier demeure encliqueté une fois que vous l'avez tiré.

9

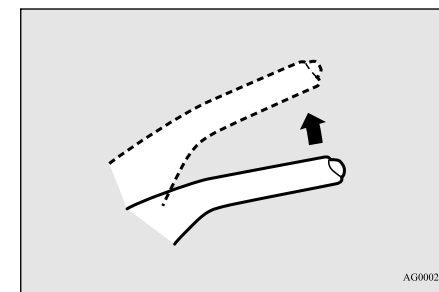

AG0002710

## Balais d'essuie-glace

### ⚠ AVERTISSEMENT

- Une utilisation prolongée du véhicule avec le frein de stationnement dérégulé peut entraîner le mouvement du véhicule pendant votre absence.

## Balais d'essuie-glace

N00940700138

Vérifiez occasionnellement les balais d'essuie-glace. Nettoyez-les régulièrement afin d'éliminer toute trace de sel et autres saletés provenant de la route. À l'aide d'une éponge ou d'un chiffon imbibé de détergent doux ou de produit de nettoyage non abrasif, nettoyez les essuie-glaces et les glaces. Remplacez les essuie-glaces s'ils continuent de strier ou de barioler.

9

### 📖 REMARQUE

- Évitez de faire fonctionner les essuie-glaces pendant une trop longue période sur des glaces sèches. Cela risque d'user le caoutchouc des balais et peut rayer la vitre.

## Par temps froid

Si les balais d'essuie-glace du pare-brise ou de la lunette arrière sont gelés, ne les faites pas fonctionner avant que la glace ait fondu et

9-26 Entretien et soins apportés au véhicule

qu'ils puissent bouger, car le moteur d'essuie-glace pourrait être endommagé.

## Entretien du système anti-pollution

N00940800328

Votre véhicule est équipé d'un système anti-pollution répondant aux normes de l'Agence de protection de l'environnement des États-Unis et de l'Environnement Canada. Le système antipollution est constitué des éléments suivants:

- un dispositif de recyclage des gaz de carter;
- un système de recyclage des vapeurs de carburant;
- un système de contrôle d'émission des gaz d'échappement.

Pour vous assurer que le système antipollution fonctionne correctement, faites vérifier et entretenir votre véhicule auprès d'un concessionnaire agréé Mitsubishi Motors ou l'atelier de réparation de votre choix. Ceci doit se faire après la période ou la distance indiquée dans le «MANUEL DE GARANTIE/D'ENTRETIEN».

Ces points d'entretien, de même que tous les autres points d'entretien «généraux» énumérés dans ce manuel, doivent être respectés

pour assurer la fiabilité de votre véhicule et faire en sorte qu'il puisse continuer de bien fonctionner.

Vous devriez également faire effectuer une inspection et un entretien de votre véhicule chaque fois que vous soupçonnez un mauvais fonctionnement.

### 📖 REMARQUE

- Pour satisfaire à la réglementation gouvernementale et favoriser un meilleur environnement pour ce qui est de la qualité de l'air, votre véhicule est équipé d'un système de diagnostic embarqué (OBD). Le module de commande électronique du moteur qui commande les fonctions du diagnostic embarqué enregistre divers types de données (particulièrement en ce qui concerne les émissions de l'échappement). Ces données seront effacées si le câble de batterie est débranché, ce qui pourrait rendre difficile un diagnostic rapide. Ne débranchez pas le câble de batterie lorsque le témoin d'anomalie moteur («SERVICE ENGINE SOON» ou «entretien moteur nécessaire») est allumé.

## Bougies

N00940900231

Les bougies doivent produire une étincelle adéquate pour assurer la performance adéquate du moteur et du système antipollution.

Ne réutilisez pas des bougies en les nettoyant ou en réglant l'écartement. Les bougies doivent être remplacées après la distance indiquée dans le «MANUEL DE GARANTIE/D'ENTRETIEN».

### REMARQUE

- Utilisez les bougies recommandées (ou équivalentes) décrites dans la section «Caractéristiques du moteur», page 11-6. L'usage de tout autre type de bougies peut provoquer des dommages au moteur, des pertes de performance ou des parasites dans l'autoradio.

### Flexibles de carburant

N00941000040

Vérifiez les surfaces des flexibles afin de déceler une surchauffe, un dommage mécanique, du caoutchouc dur et friable, des fissures, des coupures et de l'abrasion. Portez une attention particulière aux flexibles qui sont près des sources de chaleur comme le collecteur d'échappement. Vérifiez tous les raccords de flexibles comme les brides de fixation et les raccords pour s'assurer qu'ils sont fixés solidement et qu'il n'y a aucune fuite. Si vous détectez une usure ou un dommage, remplacez immédiatement les flexibles.

### Jeu de soupape d'admission

N00950100050

Faites vérifier le jeu de soupape par un concessionnaire agréé Mitsubishi Motors après avoir effectué les distances indiquées dans le «MANUEL DE GARANTIE/D'ENTRETIEN».

Si le moteur semble anormalement bruyant, faites-le régler par un concessionnaire agréé Mitsubishi Motors.

### Système d'alimentation en carburant (réservoir, canalisation et connexion, et bouchon du goulot de remplissage du réservoir de carburant)

N00941300173

Vérifiez-les régulièrement afin de déceler un dommage ou des fuites des conduites de carburant et des connexions. Vérifiez le bouchon du goulot de remplissage du réservoir de carburant afin de déceler s'il est endommagé ou desserré. Portez une attention particulière aux conduites de carburant qui se trouvent près des sources de chaleur comme le collecteur d'échappement.

### AVERTISSEMENT

- Si vous détectez une fuite ou une odeur de carburant, ne mettez pas le moteur en marche. Une étincelle (y compris de l'allumage), une flamme ou un objet incandescent peut provoquer une explosion ou un feu. Appelez un concessionnaire agréé Mitsubishi Motors ou l'atelier de réparation de votre choix pour obtenir de l'aide.

### Système de recyclage des vapeurs de carburant (à l'exception de l'absorbeur de vapeurs de carburant)

N00941400187

Si la conduite de mise à l'air libre des vapeurs de carburant est bouchée ou endommagée, le mélange de vapeurs de carburant s'échappe et pollue l'atmosphère.

Faites vérifier le système par un concessionnaire agréé Mitsubishi Motors aux distances indiquées dans le «MANUEL DE GARANTIE/D'ENTRETIEN».

### Entretien général

N00941501299

Les prochaines pages énumèrent le service d'entretien recommandé par Mitsubishi Motors Corporation. Hormis l'entretien géné-



## Entretien général

ral qui doit être effectué aux moments recommandés, d'autres pièces ne nécessitent cependant pas un entretien régulier.

Par contre, si l'une de ces pièces cesse de fonctionner correctement, le rendement de votre véhicule pourrait en souffrir. Faites vérifier ces points si vous décelez une quelconque anomalie avec ces pièces.

Pour toute question, contactez votre concessionnaire agréé Mitsubishi Motors afin d'obtenir de l'aide.

## Plaquettes de frein à disque

N0094160059

9

Il est essentiel de disposer de bons freins pour une conduite sécuritaire. Vérifiez l'usure des plaquettes de frein. Pour un bon rendement du freinage, remplacez les plaquettes par des plaquettes du même type que celles d'origine.

## Flexibles de frein

N0094170076

Les flexibles et les conduites de frein doivent être vérifiés afin d'y déceler:

- D'importantes fissures à la surface, des traces de frottement ou des points d'usure. Si l'enveloppe de tissu du flexible est apparente à travers les fissures ou les traces d'usure sur le recouvrement de caoutchouc, le flexible doit être remplacé. Les freins peuvent faire défaut si l'usure des flexibles résulte en une perforation.
- Une installation inadéquate peut entraîner une torsion des flexibles ou créer une entrave par rapport à la roue, le pneu ou le châssis.

## Protections du joint à rotule, des joints de la timonerie de direction, de l'arbre de transmission

N0094180093

Vérifiez les pièces suivantes pour vous assurer qu'elles ne sont pas endommagées ou qu'elles ne fuient pas:

- Protections du joint à rotule de la suspension et de la timonerie de direction
- Soufflets aux deux extrémités de l'arbre de transmission

## Système d'échappement

N0094220118

### AVERTISSEMENT

- Le monoxyde de carbone provenant du système d'échappement de votre véhicule est toxique. Le fait de respirer ces émanations peut vous faire perdre connaissance ou entraîner la mort.

La meilleure façon de ne pas avoir de monoxyde de carbone qui pénètre à l'intérieur de votre véhicule est de faire réparer correctement le système d'échappement du moteur.

Faites vérifier, par un mécanicien qualifié, le système d'échappement et les surfaces de carrosserie avoisinantes afin de déterminer s'il y a des pièces manquantes, endommagées, détériorées ou mal positionnées si vous détectez la présence de ce qui suit:

- Le système d'échappement ne fait plus le même bruit
- L'odeur de fumées d'échappement à l'intérieur du véhicule
- Le véhicule est endommagé dans sa partie inférieure ou arrière

Vérifiez aussi le système d'échappement chaque fois que le véhicule est soulevé, pour une lubrification, une vidange d'huile ou des

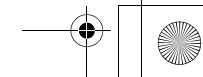
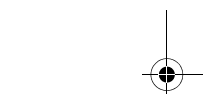
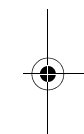
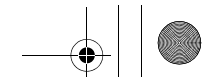
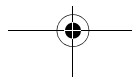

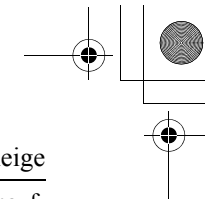
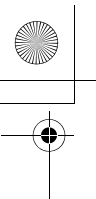

services d'entretien. Tout raccord ouvert ou connexion lâche peut provoquer la fuite de gaz d'échappement dangereux dans le compartiment à bagages et dans l'habitacle.

### Vérifiez la présence de l'une des anomalies suivantes:

- Vérifiez la présence de trous ou de fuites de gaz d'échappement provoqués par la corrosion ou un dommage.
- Vérifiez les joints et les raccords et déterminez s'ils sont desserrés ou s'il y a des fuites de gaz d'échappement.
- Vérifiez les brides de fixation en caoutchouc et les supports afin de déceler un dommage.

### Courroie de distribution

N00942300079

La courroie de distribution doit être remplacée par une nouvelle selon le kilométrage recommandé dans le «MANUEL DE GARANTIE/D'ENTRETIEN».

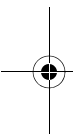

### Mécanisme de commande d'ouverture de capot et crochet de sécurité

N00942501124

Le mécanisme de commande d'ouverture de capot et le crochet de sécurité du capot doivent être vérifiés, nettoyés et huilés au besoin afin d'en faciliter le mouvement et prévenir la rouille et l'usure. Appliquer modérément de la graisse à usage multiple NLGI de grade 2 sur toutes les pièces coulissantes du crochet de capot et du levier d'ouverture. Appliquez la graisse dans le mécanisme de commande d'ouverture de capot jusqu'à ce que les surfaces mobiles soient toute recouvertes. Également, appliquer une mince couche de la même graisse sur le crochet de sécurité à l'endroit où les pièces mobiles entrent en contact.

### Pour climats froids et temps de neige

N00942600102

### Bouches d'aération

Les fentes d'aération qui se trouvent devant le pare-brise doivent être dégagées en cas de fortes chutes de neige, afin de ne pas entraver

### Pour climats froids et temps de neige

le bon fonctionnement du système de chauffage et de ventilation.

### Joints d'étanchéité

Pour les protéger contre le gel, traitez les bandes de caoutchouc des portières, du capot, etc. avec de la graisse au silicone.

### Équipement supplémentaire (pour les régions avec chutes de neige)

Il est recommandé de transporter une pelle ou une bêche à court manche dans le véhicule durant l'hiver afin de pouvoir dégager la neige si vous vous retrouvez pris dans celle-ci. Pensez également à emporter une petite brosse et un racloir en plastique qui permettront d'enlever la neige du pare-brise, des glaces et de la lunette arrière.

9

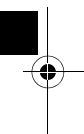

### Lames fusibles

N00942700291

Les lames fusibles vont fondre afin d'empêcher tout incendie si une tension élevée tente de circuler dans certains systèmes électriques. Si la lame fusible est fondue, consultez votre concessionnaire agréé Mitsubishi Motors ou

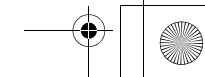
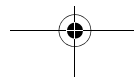

## Fusibles

l'atelier de réparation de votre choix afin de la faire vérifier ou remplacer.

Pour les lames fusibles, reportez-vous à la section «Capacité des fusibles», page 9-30.

### **AVERTISSEMENT**

- Les lames fusibles ne doivent être remplacées par aucun autre système. Si une lame fusible incorrecte est installée, cela pourrait provoquer un incendie du véhicule, la destruction de biens ou des blessures graves à tout moment.

9

## Fusibles

N00942801912

### Emplacement des boîtes à fusibles

Chaque circuit est équipé d'un fusible afin d'éviter tout dégât au système électrique, en cas de court-circuit ou de surcharge. Les boîtes à fusibles sont situées dans l'habitacle et dans le compartiment moteur.

### Habitacle

Dans l'habitacle, la boîte à fusibles se trouve derrière le couvercle de fusible, devant le

siège du conducteur, comme l'indique le schéma.

Tirez sur le couvercle de fusible pour l'enlever.

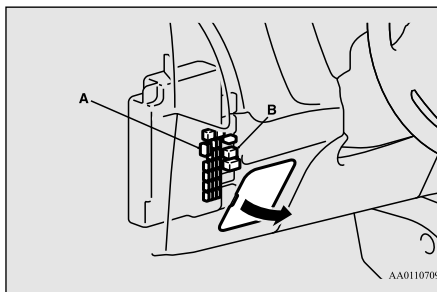

- A- Boîte à fusibles principale
- B- Boîte à fusibles secondaire

### Compartiment moteur

La boîte à fusibles du compartiment moteur se trouve à l'endroit indiqué sur l'illustration. Tout en appuyant sur la languette (A), tirez le couvercle (B) vers le haut.

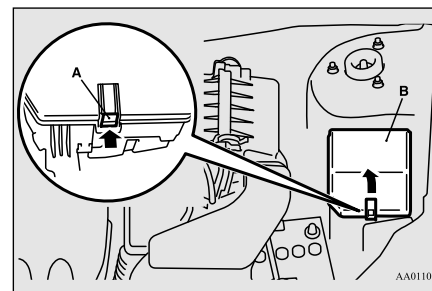

### Capacité des fusibles

N00954801355

Cette liste de fusibles indique les noms des systèmes électriques de même que la capacité du fusible qui les protègent.

Il y a des fusibles de rechange dans le couvercle de la boîte à fusibles du compartiment moteur. Remplacez toujours un fusible grillé par un fusible de même capacité que celui d'origine.

## Fusibles

## Tableau d'emplacement des fusibles dans l'habitacle

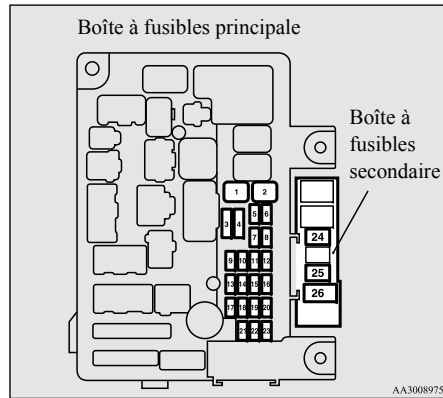

N°	Symbole	Système électrique	Capacité
1		Commande de vitre électrique	30 A*
2		Dégivreur	30 A*
3		Chauffage	30 A
4		Essuie-glaces de pare brise	30 A
5		Verrous de porte	20 A
6		Phare antibrouillard arrière	10 A

N°	Symbole	Système électrique	Capacité
7		Prise d'alimentation de 12 V	15 A
8		Essuie-glace de lunette arrière	15 A
9		Toit ouvrant	20 A
10		Commutateur d'allumage	10 A
11		Option	10 A
12		Feux de détresse	15 A
13		Système à traction intégrale	10 A
14	STOP	Feux de freinage (Feux de stop)	15 A
15		Jauges	10 A
16		Coussin de sécurité gonflable SRS	7,5 A
17		Radio	15 A
18		Relais de l'unité de commande	7,5 A
19		Éclairage intérieur (Éclairage d'espace)	15 A
20		Feux de recul	7,5 A

N°	Symbole	Système électrique	Capacité
21		Rétroviseurs extérieurs chauffants	7,5 A
22		Rétroviseurs extérieurs	10 A
23		Allume-cigare/Prise d'alimentation de 12 V	15 A
24		Recharge	7,5 A
25		Siège à commande électrique	30 A*
26		Sièges chauffants	30 A

\*: Lame fusible

- Il se peut que certains fusibles ne soient pas présents dans votre véhicule, selon le modèle et ses caractéristiques propres.
- Le tableau ci-dessus présente les principaux accessoires affectés à chaque fusible.

Fusibles

**Tableau d'emplacement des fusibles dans le compartiment moteur**

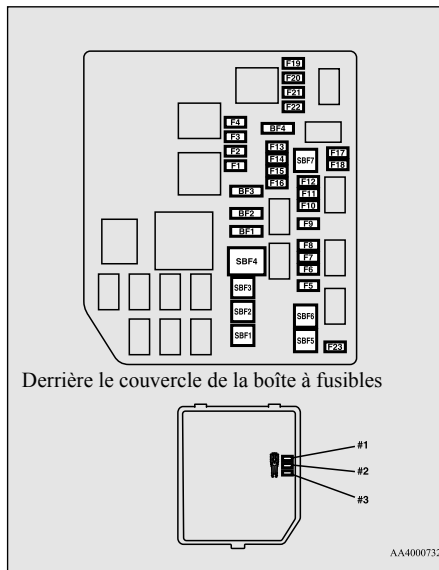

9









N°	Symbole	Système électrique	Capacité
SBF1		Moteur du ventilateur du condensateur de climatisation	30 A*



N°	Symbole	Système électrique	Capacité
SBF2		Démarrreur	30 A*
SBF3		Moteur du ventilateur du condensateur de climatisation	30 A*
SBF4		Moteur du ventilateur de radiateur	40 A*
SBF5		Système de freinage antiblo-cage	40 A*
SBF6		VLC	40 A*
SBF7		Système de freinage antiblo-cage	30 A*
BF1		Hayon élec-trique	30 A
BF2		Amplificateur du système audio	30 A
BF3		IOD	30 A
BF4		Diesel	30 A
F1		Boîte-pont auto-matique	20 A

N°	Symbole	Système électrique	Capacité
F2		Dégivreur d'essuie-glace	15A
F3	—	—	—
F4		Feux de circulation de jour	10 A
F5		Phares anti-brouillard avant	15 A
F6		Climatiseur	10 A
F7		Lave-phare	20 A
F8		Avertisseur sonore de sécurité	20 A
F9		Avertisseur sonore	10 A
F10		ETV	15 A
F11		Alternateur	7,5 A
F12		Moteur	7,5 A
F13		ALIMENTATION MOTEUR	20 A
		Réchauffeur de canalisation de carburant	25 A



## Fusibles

N°	Symbole	Système électrique	Capacité
F14		Pompe à carburant	15 A
F15		Bobine d'allumage	10 A
F16		ALIMENTATION MOTEUR	10 A
F17		Feu de route (gauche)	10 A
F18		Feu de route (droit)	10 A
F19		Feu de croisement (gauche) DEL	20 A
F20		Feu de croisement (droit) DEL	20 A
F21		Feu de croisement (gauche) Halogène	10 A

N°	Symbole	Système électrique	Capacité
F22		Feu de croisement (droit) Halogène	10 A
F23		Détecteur de courant de batterie	7,5 A
#1	—	Fusible de rechange	10 A
#2	—	Fusible de rechange	15 A
#3	—	Fusible de rechange	20 A

\*: Lame fusible

- Il se peut que certains fusibles ne soient pas présents dans votre véhicule, selon le modèle et ses caractéristiques propres.
- Le tableau ci-dessus présente les principaux accessoires affectés à chaque fusible.

Le bloc-fusibles ne contient pas de fusibles de rechange de 7,5 A, 25 A ou 30 A. Si l'un de ces fusibles grille, remplacez-le par le suivant.

**7,5 A: fusible de rechange de 10 A****25 A: fusible de rechange de 20 A****30 A: fusible d'amplificateur du système audio de 30 A**

Si vous utilisez un fusible de remplacement, remplacez-le par un fusible de capacité adéquate dès que possible.

**Identification du fusible**

Capacité	Couleur
7,5 A	Brun
10 A	Rouge
15 A	Bleu
20 A	Jaune
25 A	Naturel (blanc)
30 A	Vert (type de fusible) / Rose (de type liaison fusible)
40 A	Vert (type lame fusible)

**Remplacement des fusibles**

N00954901141

1. Avant de remplacer un fusible, éteignez toujours le composant électrique connecté au fusible et tournez le commutateur d'allumage en position «LOCK» (verrouillage) ou «OFF» (arrêt) et sélectionnez le mode de fonctionnement ARRÊT.

## Remplacement des ampoules

2. Vous trouverez un extracteur de fusibles (A) dans la boîte de fusibles du compartiment moteur.

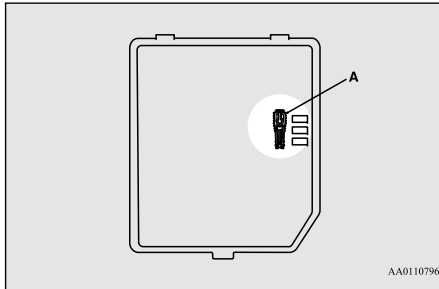

9

3. Serrez-le sur le fusible que vous voulez enlever et tirez le fusible hors de la boîte à fusibles.

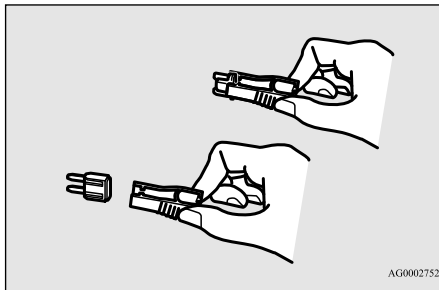

4. Utilisez les schémas d'emplacement de fusibles et les tableaux correspondants pour vérifier le fusible associé à la défaillance. Si le fusible n'est pas grillé, c'est probablement autre chose qui est à l'origine de la défaillance. Faites inspecter le système par un concessionnaire agréé Mitsubishi Motors ou un réparateur de votre choix.

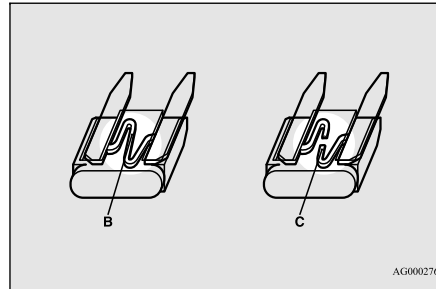

- B- Le fusible est en bon état  
C- Le fusible est grillé

5. Insérez fermement un nouveau fusible de même capacité dans la fente appropriée.

### ⚠ ATTENTION

- Ne remplacez jamais un fusible par un autre d'une capacité supérieure à celle qui est recommandée ou par un substitut tel qu'un fil, une feuille métallique, etc. La surchauffe du câblage électrique qui en résulterait pourrait provoquer un incendie.
- Si le fusible que vous venez de remplacer grille également après un court laps de temps, faites vérifier et réparer le système électrique chez un concessionnaire agréé Mitsubishi Motors ou l'atelier de réparation de votre choix.

## Remplacement des ampoules

N00942901359

Avant de remplacer l'ampoule, assurez-vous que l'éclairage est éteint. Ne touchez pas la partie en verre de la nouvelle ampoule avec vos doigts car la graisse de votre peau reste sur le verre et peut atténuer l'éclairage ou détruire l'ampoule lorsqu'elle est chaude.

### ⚠ ATTENTION

- Les ampoules sont extrêmement chaudes après avoir été éteintes. Quand vous remplacez l'ampoule, attendez qu'elle ait suffisamment refroidi avant de la toucher. Sinon, vous pourriez vous brûler.

## Remplacement des ampoules

### ⚠ ATTENTION

- Manipulez les ampoules halogènes avec soin. Le gaz à l'intérieur des ampoules halogènes est sous haute pression. Si l'ampoule tombe, est heurtée ou se fissure, elle peut donc se briser.
- Ne jamais tenir l'ampoule halogène à mains nues, avec des gants sales, etc.  
La graisse se trouvant sur vos mains pourrait provoquer la cassure de l'ampoule dès que vous réutiliserez les phares.  
Si la surface de l'ampoule est encrassée, nettoyez la surface à l'aide d'alcool et laissez sécher complètement avant d'installer l'ampoule.

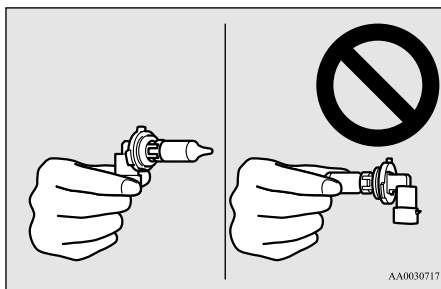

### 📖 REMARQUE

- Veillez à ne pas érafler la carrosserie du véhicule lorsque vous déposez un phare et une lentille.
- Lorsqu'il pleut ou que le véhicule vient d'être lavé, l'intérieur de la lentille de phare est parfois temporairement embué. Il s'agit du même phénomène que lorsque les glaces s'embuent par temps humide et cela n'indique pas un problème de fonctionnement.  
Lorsque les phares sont allumés, la chaleur produite fait disparaître la buée. Cependant, si de l'eau s'infiltré dans le phare, faites-le vérifier par un concessionnaire agréé Mitsubishi Motors ou un atelier de réparation de votre choix.

### ⚡ Puissance des ampoules

N00943000132

Remplacez toujours une ampoule grillée par une ampoule de même puissance et de même type. Le type et la puissance sont inscrits sur la base de l'ampoule.

### 📖 REMARQUE

- Si vous n'êtes pas sûr de faire l'intervention dans les règles, il est recommandé que ces procédures soient menées à bien par votre concessionnaire agréé Mitsubishi Motors ou l'atelier de réparation de votre choix.

### Extérieur

N00950301987

Avant

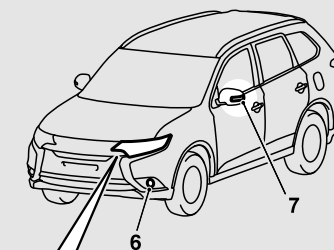

Type A

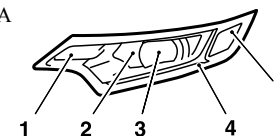

Type B



AJE100957

Type A: Phares type halogène  
Type B: Phares type DEL

9

## Remplacement des ampoules

Élément	Puis- sance	Norme ANSI ou type d'ampou le	
1 - Clignotant avant	21 W	PY21W	
2 - Phare, feu de route	60 W	9005 HB3	
3 - Phare, feu de croise- ment	Ampoule halogène	55 W	H7
	DEL	—	—
4 - Feu de stationnement/ Feux de circulation de jour (le cas échéant)	—	—	
5 - Feu de gabarit avant	5 W	W5W	
6 - Phare antibrouillard avant (le cas échéant)	19 W	H16	
7 - Clignotant latéral (le cas échéant)	—	—	

## REMARQUE

- Les éclairages suivants utilisent une diode électroluminescente (DEL) au lieu d'une ampoule.  
Contactez un concessionnaire agréé Mitsubishi Motors ou l'atelier de réparation de votre choix si une des lampes a besoin d'être réparée ou remplacée.
- Phare, feu de croisement (type DEL)
- Feu de stationnement
- Feu de circulation de jour
- Clignotant latéral

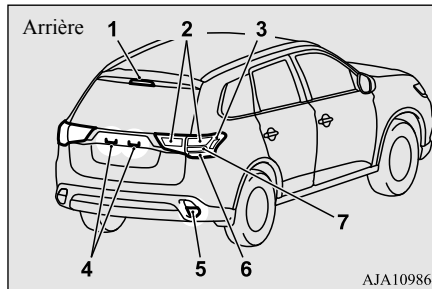

Élément	Puis- sance	N° ANSI ou type d'ampou le
1 - Feu de frein- nage surélevé	—	—
2 - Feu arrière	—	—

Élément	Puis- sance	N° ANSI ou type d'ampou le
3 - Feu de gabarit arrière	—	—
4 - Éclairage de plaque d'immatricu- lation	5 W	W5W
5 - Feu de recul	16 W	W16W
6 - Clignotant arrière	21 W	WY21W
7 - Feu de frei- nage	—	—

## REMARQUE

- Les éclairages suivants utilisent une diode électroluminescente (DEL) au lieu d'une ampoule. Contactez un concessionnaire agréé Mitsubishi Motors ou l'atelier de réparation de votre choix si une des lampes a besoin d'être réparée ou remplacée.
- Feu de gabarit arrière
- Feu de freinage surélevé
- Feu arrière
- Feu de freinage

## Intérieur

N00950401656

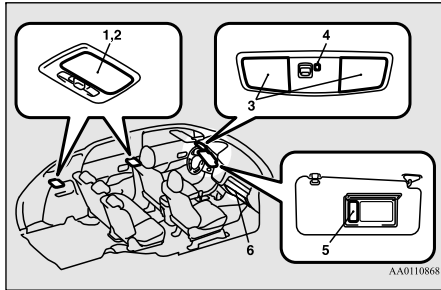

Élément	Puissance
1 - Éclairage de l'espace de chargement	8 W
2 - Plafonnier (arrière)	8 W
3 - Plafonnier (avant)/lampe de lecture	8 W
4 - Plafonnier	-
5 - Éclairage de miroir de courtoisie	2 W
6 - Éclairage de la boîte à gants	1,4 W

## REMARQUE

● Le plafonnier utilise une diode électroluminescente (DEL) au lieu d'une ampoule. Contactez un concessionnaire agréé Mitsubishi Motors ou l'atelier de réparation de votre choix si la lampe a besoin d'être réparée ou remplacée.

## Phares (feux de croisement, sauf pour les véhicules équipés de phares à DEL)

N00901801173

1. Lorsque vous remplacez l'ampoule du côté gauche du véhicule, déposez le boulon (A) qui maintient la boîte-relais et déplacez cette dernière vers l'arrière du véhicule. (le cas échéant)

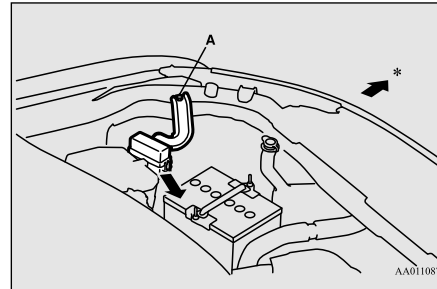

\*- Avant du véhicule

## Remplacement des ampoules

2. Tournez le capuchon (B) dans le sens inverse des aiguilles d'une montre pour l'enlever.

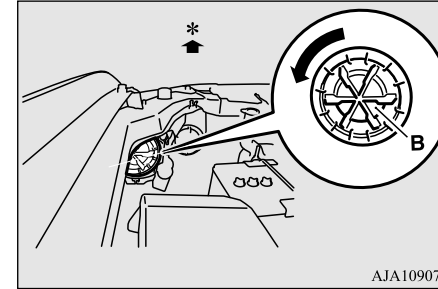

\*- Avant du véhicule

3. Tournez la douille (C) dans le sens inverse des aiguilles d'une montre pour la retirer, puis sortez l'ampoule de la douille en tirant dessus.

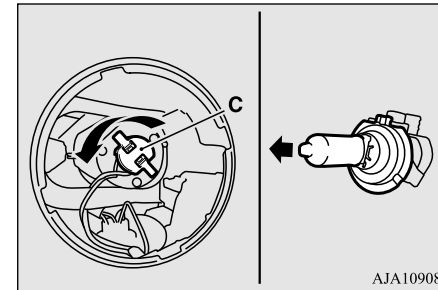

9

## Remplacement des ampoules

4. Pour installer l'ampoule, suivez les étapes de dépose dans le sens inverse.

### REMARQUE

- Quand vous installez l'ampoule, alignez la languette (D) avec l'encoche (E) de la douille.

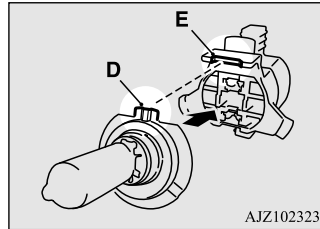

9

## Phares (feux de croisement, pour les véhicules équipés de phares à DEL)

N00900301142

### REMARQUE

- Les phares utilisent une DEL au lieu d'une ampoule.  
Contactez un concessionnaire agréé Mitsubishi Motors ou l'atelier de réparation de votre choix si la lampe a besoin d'être réparée ou remplacée.

## Phares (feu de route)

N00901901132

1. Lorsque vous remplacez l'ampoule du côté droit du véhicule, déposez l'attache (A) qui maintient le gicleur du réservoir du lave-glace et orientez le gicleur vers l'arrière du véhicule.

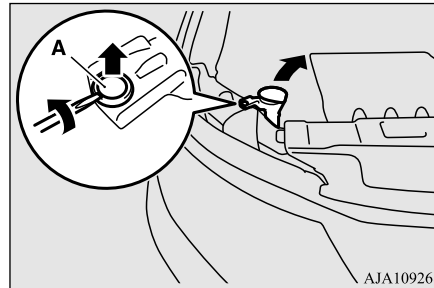

2. Tournez le capuchon (B) dans le sens inverse des aiguilles d'une montre pour l'enlever.

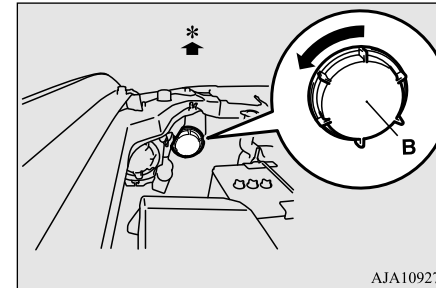

\*- Avant du véhicule

3. Tournez l'ampoule (C) dans le sens inverse des aiguilles d'une montre pour l'enlever puis, tout en maintenant la languette enfoncée (D), sortez l'ampoule (E) en tirant dessus.

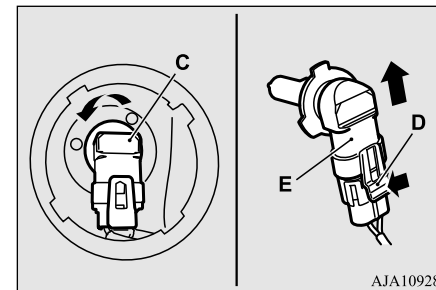

4. Pour installer l'ampoule, suivez les étapes de dépose dans le sens inverse.

### Réglage des phares

N00943201359

L'alignement des phares devrait être vérifié par un concessionnaire agréé Mitsubishi Motors ou l'atelier de réparation de votre choix.

### Feux de gabarit avant feux

N00915501197

1. Lorsque vous remplacez l'ampoule du côté gauche du véhicule, déplacez la boîte-relais vers l'arrière du véhicule. (le cas échéant)

Reportez-vous à la section «Phares (feux de croisement, pour les véhicules équipés de phares à DEL): Étape 1», page 9-37.

2. Tournez la douille (A) dans le sens inverse des aiguilles d'une montre pour la retirer, puis sortez l'ampoule de la douille en tirant dessus.

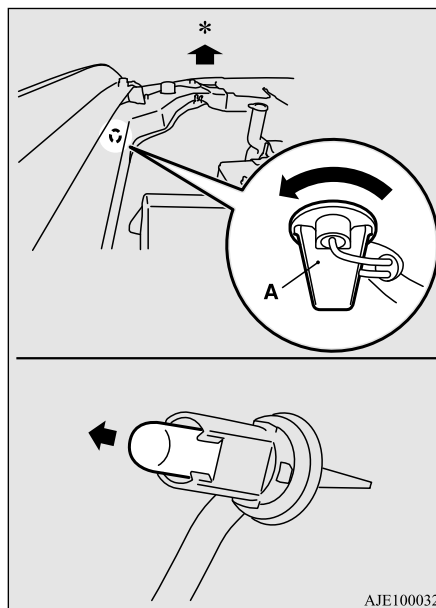

AJE100032

\*- Avant du véhicule

3. Pour installer l'ampoule, suivez les étapes de dépose dans le sens inverse.

### Remplacement des ampoules

#### Feux de stationnement/Feux de circulation de jour (le cas échéant)

N00917301610

#### REMARQUE

- Les feux de stationnement et les feux de circulation de jour (le cas échéant) utilisent une DEL au lieu d'une ampoule. Contactez un concessionnaire agréé Mitsubishi Motors ou l'atelier de réparation de votre choix si la lampe a besoin d'être réparée ou remplacée.

#### Clignotants avant

N00943401423

1. Retirez les 12 attaches (A, B), puis retirez le couvercle (C).

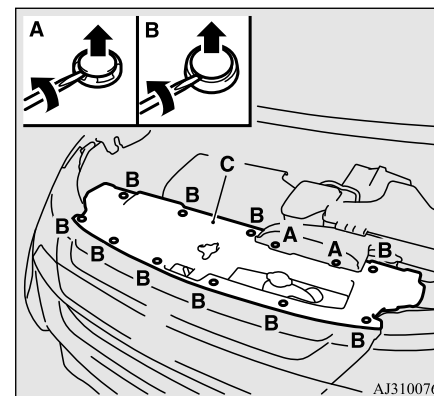

AJ3100762

## Remplacement des ampoules

2. Tournez la douille (D) dans le sens inverse des aiguilles d'une montre pour l'enlever, puis retirez l'ampoule de la douille en la tournant dans le sens inverse des aiguilles d'une montre tout en appuyant dessus.

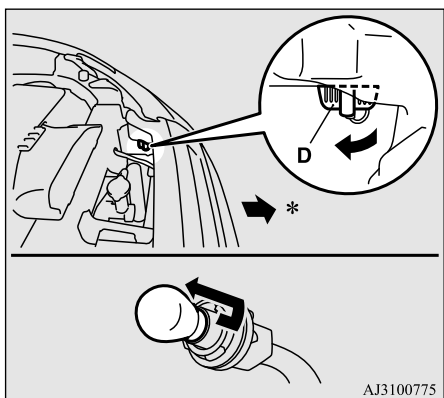

\*: Avant du véhicule

3. Pour installer l'ampoule, suivez les étapes de dépose dans le sens inverse.

## Rappels de clignotant (le cas échéant)

N00943501147

### REMARQUE

- Les rappels de clignotants utilisent une diode électroluminescente (DEL) au lieu d'une ampoule. Contactez un concessionnaire agréé Mitsubishi Motors ou l'atelier de réparation de votre choix si la lampe a besoin d'être réparée ou remplacée.

## Phares antibrouillard avant (le cas échéant)

N00943601845

1. Insérez un tournevis à tête plate, la pointe recouverte d'un chiffon, au niveau des points indiqués par les flèches et faites tout doucement levier pour enlever le couvercle (A).

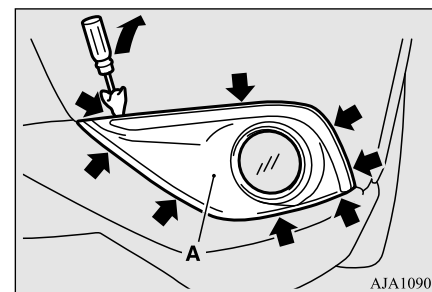



2. Déposez les 3 vis (B) et déposez l'unité d'éclairage.

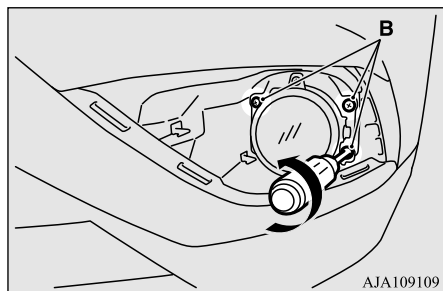

#### REMARQUE

- Quand vous desserrez les vis ou le phare antibrouillard, veillez à ne pas desserrer la vis de réglage de l'angle de projection (C).

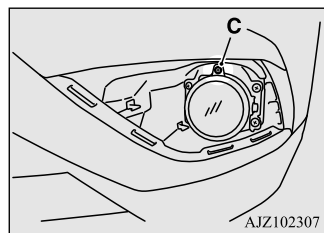

3. Tout en maintenant la languette enfoncée (D), sortez la douille (E) en tirant dessus.

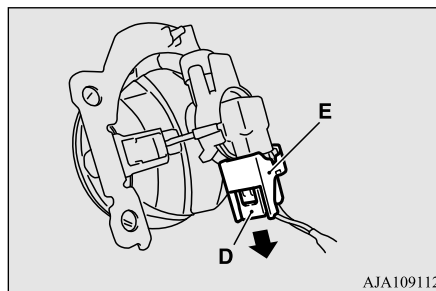

4. Tournez l'ampoule (F) dans le sens inverse des aiguilles d'une montre pour l'enlever.

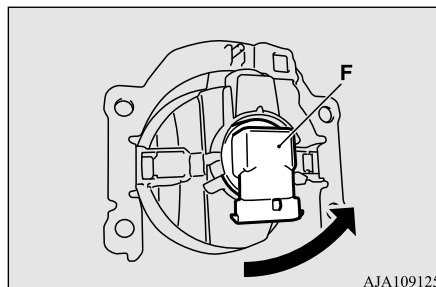

5. Pour installer l'ampoule, suivez les étapes de dépose dans le sens inverse.

## Remplacement des ampoules

### Feux combinés arrière

N00943701556

1. Ouvrez le hayon.
2. Retirez les vis (A), puis déplacez l'unité d'éclairage vers l'arrière du véhicule pour détacher l'encoche (B) et les broches (C).

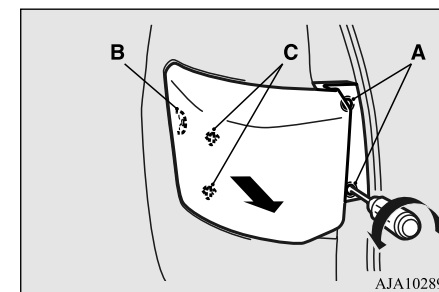

9

## Remplacement des ampoules

3. Tournez la douille dans le sens inverse des aiguilles d'une montre et retirez-la, puis sortez l'ampoule de la douille en tirant dessus.

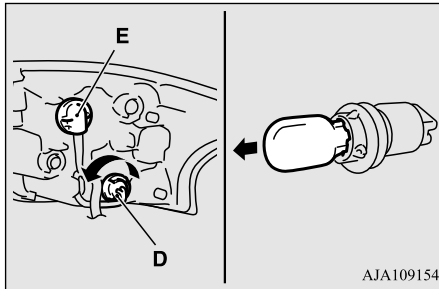

**9**

- D- Clignotant arrière  
E- Feu arrière et de freinage (DEL) - ne peut pas être remplacé

### REMARQUE

- Le feu de gabarit arrière, le feu arrière et le feu de freinage utilisent une diode électroluminescente (DEL) au lieu d'une ampoule. Contactez un concessionnaire agréé Mitsubishi Motors ou l'atelier de réparation de votre choix si la lampe a besoin d'être réparée ou remplacée.

4. Pour installer l'ampoule, suivez les étapes de dépose dans le sens inverse.

### REMARQUE

- Lors du montage du bloc d'éclairage, alignez l'encoche (F) et la broche (G) du bloc d'éclairage sur l'attache (H) et l'orifice (I) dans la carrosserie.

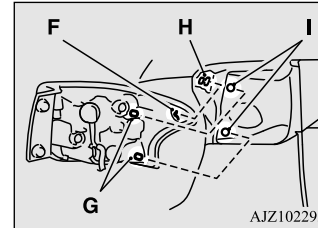

## Feux de recul

N00929101080

1. Poussez l'unité d'éclairage vers le haut pour l'enlever.

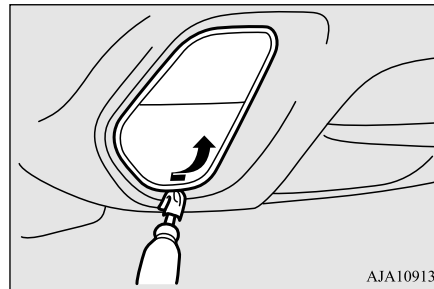

### REMARQUE

- Enveloppez la pointe du tournevis d'une pièce de tissu pour ne pas égratigner la lentille.

2. Tournez la douille (A) dans le sens inverse des aiguilles d'une montre pour la retirer, puis sortez l'ampoule de la douille en tirant dessus.

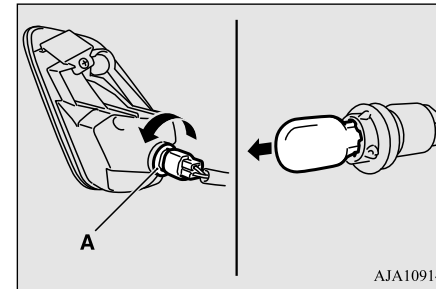

3. Pour installer l'ampoule, suivez les étapes de dépose dans le sens inverse.

## Remplacement des ampoules

### REMARQUE

- Lorsque vous installez l'unité d'éclairage, insérez d'abord l'encoche (B) dans l'orifice sur la carrosserie, puis appuyez sur l'unité d'éclairage pour la mettre en place.

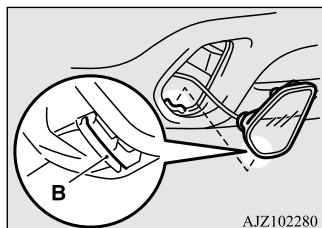

AJZ102280

2. Faites doucement lever sur la languette (B) à l'aide d'un tournevis et déposez la lentille.

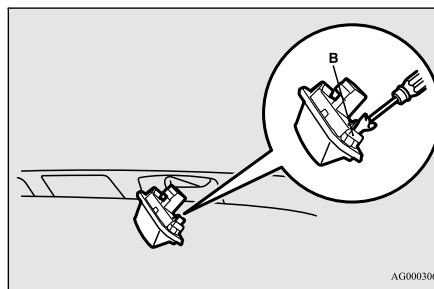

AG0003065

4. Pour installer l'ampoule, suivez les étapes de dépose dans le sens inverse.

### REMARQUE

- Pour la repose de l'unité d'éclairage, insérez d'abord la languette (C), puis alignez la languette (D) sur son orifice.

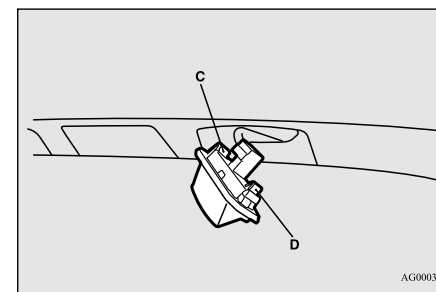

AG0003081

## Éclairage de plaque d'immatriculation

N00944000360

1. Quand vous déposez l'unité d'éclairage (A), poussez-la vers le côté gauche de la carrosserie du véhicule.

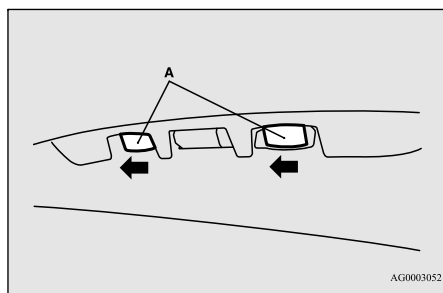

AG0003052

### REMARQUE

- Enveloppez la pointe du tournevis d'une pièce de tissu pour ne pas égratigner la lentille.

3. Sortez l'ampoule en la tirant de la douille.

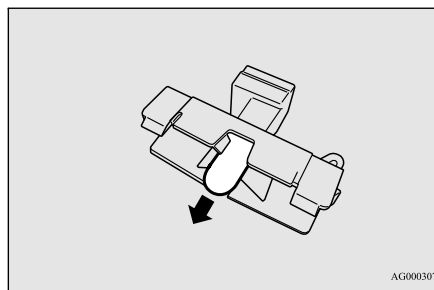

AG0003078

## Feu de freinage surélevé

N00943900102

### REMARQUE

- Le feu de freinage surélevé utilise une diode électroluminescente (DEL) au lieu d'une ampoule. Contactez un concessionnaire agréé Mitsubishi Motors ou l'atelier de réparation de votre choix si la lampe a besoin d'être réparée ou remplacée.

## Précautions concernant les soins à apporter au véhicule

### Précautions concernant les soins à apporter au véhicule

N00945100166

Afin que votre véhicule conserve sa valeur, effectuez régulièrement son entretien au moyen des produits et procédés adéquats. Veillez à recourir exclusivement à des produits et des méthodes de travail respectant les règlements locaux en matière de protection de l'environnement. Sélectionnez avec soin les produits utilisés afin de vous assurer qu'ils ne contiennent aucune substance corrosive. Veuillez consulter votre concessionnaire agréé Mitsubishi Motors en cas de doute quant au choix des produits à utiliser.

9

#### ATTENTION

- Les agents de nettoyage peuvent être dangereux. Certains sont toxiques et d'autres sont hautement inflammables. Certains produits sont dangereux dans les endroits clos en raison des risques d'inhalation de leurs émanations. Veillez toujours à suivre les instructions du fabricant figurant sur le contenant de tout produit utilisé. Ouvrez toujours les portes ou les glaces du véhicule lors du nettoyage de l'habitacle. Ne nettoyez jamais votre véhicule à l'aide de:
  - Essence
  - Tétrachlorure de carbone
  - Benzine

#### ATTENTION

- Kérosène
- Naphte
- Acétone
- Térébenthine
- Diluant pour peinture
- Diluant à laque
- Dissolvant pour vernis à ongle

Tous ces produits sont dangereux et sont susceptibles d'endommager votre véhicule.

### Nettoyage de l'intérieur de votre véhicule

N00945200095

Après avoir nettoyé l'habitacle de votre véhicule avec un produit de nettoyage, essuyez-le dans un endroit ombragé et bien aéré.

#### ATTENTION

- N'utilisez pas de substances organiques (solvants, benzine, kérosène, alcool, essence, etc.) ni de solutions alcalines ou acides. Ces produits chimiques peuvent décolorer, tacher ou fissurer la surface. Si vous utilisez des produits de nettoyage ou des agents de polissage, assurez-vous qu'ils ne sont pas composés des substances susmentionnées.

#### REMARQUE

- Lisez toujours les instructions sur l'étiquette du produit de nettoyage.

### Pièces floquées, en plastique, en cuir vinylique et en tissu

N00945300155

1. Essuyez doucement ces surfaces à l'aide d'un chiffon doux trempé dans une solution à 3% de savon doux et d'eau.
2. Pour rincer, trempez le chiffon dans de l'eau propre, essorez-le bien, et essuyez soigneusement tout le savon.

#### REMARQUE

- N'utilisez pas de produits de nettoyage, de conditionnement et de protection à la silicone ou à la cire. Si ce genre de produit est enduit sur les instruments ou d'autres pièces, il pourrait provoquer des réflexions sur le pare-brise, ce qui réduirait la visibilité. De plus, si les commandes d'accessoires électriques étaient enduites de ces produits, cela pourrait provoquer une défaillance.

## Garnissage

N00945500128

1. Entretenez le garnissage avec soin et gardez l'habitacle propre pour préserver la valeur de votre véhicule.  
Utilisez un aspirateur et une brosse pour nettoyer les sièges. Si ceux-ci sont tachés, nettoyez-les à l'aide d'un produit adéquat pour revêtement vinyle et cuir synthétique. Les revêtements en tissu peuvent être nettoyés à l'aide d'un produit de nettoyage pour garnissage ou d'une eau tiède additionnée de 3% de détergent doux.
2. Nettoyez les tapis de sol à l'aspirateur et faites disparaître les taches éventuelles au moyen d'un shampoing pour moquette. Éliminez les taches d'huile et de graisse en les tamponnant avec un chiffon blanc, propre, imbibé de détachant.

### REMARQUE

- S'il est difficile de faire disparaître le peluchage du garnissage de siège, utilisez une brosse adéquate que l'on passe dans un sens sur la surface.

## Cuir véritable (le cas échéant)

N00945600187

1. Pour nettoyer, essuyez légèrement le cuir à l'aide d'un chiffon doux imbibé d'eau additionnée d'une solution de détergent doux à 5%.
2. Pour rincer, trempez le chiffon dans de l'eau propre, essorez-le bien, et essuyez soigneusement tout le savon.
3. Pour préserver et protéger, appliquez un produit d'entretien et de protection des cuirs sur les cuirs véritables.

### REMARQUE

- Si les cuirs véritables sont mouillés, les essuyez-les à l'aide d'un chiffon sec et doux. S'ils restent mouillés, de la moisissure pourrait se former.
- Les cuirs véritables peuvent être endommagés s'ils sont brossés avec une brosse à poils en nylon ou autres fibres synthétiques.
- Les solvants organiques tels que le benzène, le kérosène, l'alcool, l'essence, ou encore les solvants acides ou alcalins peuvent décolorer les cuirs véritables et ne doivent pas être utilisés.
- Le cuir véritable peut moisir s'il n'est pas maintenu en état de propreté. Nettoyez immédiatement toute tache d'huile ou de gras.

## Nettoyage de l'extérieur du véhicule

### REMARQUE

- L'exposition prolongé au soleil durcit et ride les cuirs naturels. Dans la mesure du possible, garer le véhicule sous abri ou à l'ombre.
- En été, lorsque la température à l'intérieur du véhicule augmente, il est possible que les produits en vinyle laissés sur un siège en cuir véritable se ramollissent et se collent au siège.

## Nettoyage de l'extérieur du véhicule

N00945700058

9

Pour protéger la finition du véhicule, lavez-le à fond et fréquemment. Si vous le souhaitez, vous pouvez lustrer votre véhicule à l'aide d'une cire non abrasive pour véhicule.

## Corps étranger

N00945800033

La pollution industrielle, les taches de goudron, les fientes d'oiseaux, la sève d'arbre, les insectes écrasés, l'eau de mer et autres corps étrangers peuvent endommager la finition de votre véhicule.

En général, plus longtemps un corps étranger demeure sur la finition, plus lourd est le dommage. Lavez votre véhicule dès que la finition est souillée.

## Nettoyage de l'extérieur du véhicule

### Lavage

N00945901637

Les substances chimiques présentes dans la boue et la poussière qui se trouvent dans l'air, la pluie, la neige ou sur la surface de la chaussée peuvent endommager la peinture et la carrosserie si elles demeurent sur le véhicule pendant une période prolongée.

Le lavage et le lustrage fréquents constituent le meilleur moyen de protéger votre véhicule contre ces risques.

Ne lavez pas votre véhicule en plein soleil. Garez-le dans un endroit ombragé et aspergez-le d'eau pour évacuer toute la poussière dont il est couvert. Ensuite, lavez-le à grande eau à l'aide d'une mitaine de lavage ou d'une éponge, depuis le haut vers le bas.

Le cas échéant, utilisez un détergent doux spécial pour voiture. Rincez abondamment et essuyez le véhicule à l'aide d'une peau de chamois ou d'un chiffon doux. Après le lavage, nettoyez soigneusement les joints et les rebords des portes, du capot, etc., où la saleté risque de s'être accumulée.

#### ⚠ ATTENTION

- Lorsque vous nettoyez le dessous du véhicule ou les roues, portez des gants pour protéger vos mains.

#### ⚠ ATTENTION

- Si votre véhicule est équipé d'essuie-glaces avec capteur de pluie, placez le levier d'interrupteur d'essuie-glace en position «OFF» (arrêt) pour désactiver le capteur de pluie avant de laver le véhicule. Sinon, les essuie-glaces pourraient se mettre en marche en détectant la présence d'eau sur le pare-brise et pourraient s'en trouver endommagés.
- Ne dirigez jamais de jet d'eau sur les composants électriques dans le compartiment moteur. Cela pourrait les endommager. Faites aussi attention à ce que l'eau ne pénètre pas dans le compartiment moteur quand vous lavez en-dessous du véhicule.
- Évitez les postes de lavage automatique utilisant des brosses rotatives. Ces brosses peuvent égratigner la surface de la peinture et lui faire perdre son lustre. Les égratignures sont plus perceptibles sur les véhicules de couleur foncée.
- Certains types d'équipements de lavage à l'eau chaude fonctionnent sous haute pression et à température élevée. L'eau chaude peut endommager les pièces en plastique et pénétrer à l'intérieur de votre véhicule, alors faites attention de bien suivre les procédures suivantes lorsque vous utilisez ce type d'équipement:
  - Maintenez la buse de lavage à une distance de 70 cm (28 po) minimum de la carrosserie du véhicule.

#### ⚠ ATTENTION

- Lorsque vous lavez autour des glaces de porte, maintenez la buse à une distance de plus de 70 cm (28 po) de la glace, à angle droit par rapport à sa surface.
- Veillez à respecter les points suivants lorsque vous utilisez une aire de lavage automatique, en vous référant au présent manuel ou au préposé de l'aire de lavage, pour éviter d'endommager votre véhicule:
  - Repliez les rétroviseurs extérieurs.
  - Déposez l'antenne.
  - Fixez le bras de l'essuie-glace arrière avec du ruban adhésif ou enlevez-le.
  - Si votre véhicule est équipé de galeries, informez-vous auprès du préposé de lavage avant d'utiliser l'aire de lavage.
  - Si votre véhicule est équipé d'essuie-glaces avec capteur de pluie, placez le levier d'essuie-glace en position «OFF» (arrêt) pour désactiver le capteur de pluie.

### Par temps froid

Le sel et les autres produits chimiques utilisés en hiver sur les routes de certaines régions peuvent avoir un effet néfaste sur le dessous de votre véhicule. Nous vous conseillons de rincer le dessous du véhicule avec un jet à haute pression chaque fois que vous lavez l'extérieur de votre véhicule.

Portez une attention particulière pour enlever toute boue ou autres débris pouvant emprisonner le sel et l'humidité.

Après avoir lavé votre véhicule par temps froid, veillez à éliminer toute trace d'eau sur les joints en caoutchouc des portes pour éviter qu'elles ne gèlent.

### REMARQUE

- Lorsqu'une porte est gelée, le fait de l'ouvrir par la force peut déchirer ou fissurer le joint de caoutchouc monté autour de la porte. Utilisez de l'eau tiède pour fondre la glace. Veillez à essuyer l'eau complètement une fois la porte ouverte. Pour éviter que les caoutchoucs d'étanchéité des portes, du capot, etc. ne gèlent, traitez-les avec un lubrifiant au silicone.

### Lustrage

N0094600205

Lustrez votre véhicule une ou deux fois par an, ou lorsque l'eau ne forme pas des perles sur la peinture.

À l'aide d'un chiffon doux, appliquez une petite quantité de cire sur les surfaces peintes. Une fois que la cire a séché, polissez à l'aide d'un chiffon doux et sec.

N'appliquez pas la cire en plein soleil.

Vous devez appliquer la cire lorsque les surfaces peintes sont refroidies.

### ATTENTION

- N'utilisez pas de cires contenant des substances hautement abrasives. Ces cires sont effectivement très efficaces pour faire disparaître la rouille et les taches, mais elles endommagent la surface de la peinture, parce qu'elles font également disparaître l'enduit lustré de la peinture.

Elles endommagent également les autres surfaces brillantes telles que la calandre, les garnitures, les moulures, etc.

- Ne pas utiliser d'essence, de benzine, de kérosène ni de dissolvants pour peinture pour enlever le goudron ou toute autre saleté de la surface du véhicule.

- N'appliquez pas de cire sur les zones recouvertes d'un revêtement noir mat, car elle risque de les décolorer par endroits ou de les tacher. Si vous appliquez de la cire par mégarde sur ces composants, essuyez-la immédiatement à l'aide d'un chiffon doux et de l'eau chaude.

- Pour les véhicules équipés d'un toit ouvrant, faites attention de ne pas du tout appliquer de cire sur la bande d'étanchéité (caoutchouc noir) autour de l'ouverture du toit ouvrant. Une fois entachée de cire, il se pourrait que la bande d'étanchéité ne puisse assurer un joint étanche avec le toit ouvrant.

## Nettoyage de l'extérieur du véhicule

### Polissage

N00946100046

Si les surfaces peintes ont été très endommagées et si elles ont perdu leur lustre et leur couleur d'origine, polissez légèrement la surface à l'aide d'une fine pâte à polir. Essayez de limiter le polissage à la surface endommagée uniquement; polissez une surface plus étendue en déplaçant le chiffon de polissage dans une seule direction. Une fois le polissage terminé, rincez la pâte à polir de la surface et appliquez une couche de cire pour lui redonner un beau lustre.

### Peinture endommagée

N00946201099

Si la peinture de votre véhicule présente de fines craquelures ou des éraflures, retouchez-la au plus vite avec de la peinture de retouche pour éviter la corrosion.

Examinez soigneusement les zones de la carrosserie face à la route, ainsi que les passages de roues, et vérifiez que la peinture n'a pas été endommagée par la projection de gravillons, etc. Le numéro de code de la peinture de votre véhicule figure sur la plaque d'identification située sur le seuil de porte du passager avant.



## Nettoyage de l'extérieur du véhicule

### Nettoyage des pièces en plastique

N00946301221

Utilisez une éponge ou une peau de chamois pour nettoyer ces pièces.

La cire laisse une trace blanchâtre lorsqu'elle a été appliquée sur la surface rugueuse de couleur noire ou grise du pare-chocs, des moulures ou des feux. Si vous constatez la présence de cire sur ces pièces, essuyez-les à l'aide d'un chiffon doux ou d'une peau de chamois et d'eau tiède.

9

#### ATTENTION

- L'usage de la brosse à récurer ou de tout autre instrument dur est à proscrire, car ils peuvent endommager la surface plastique des pièces.
- N'utilisez pas de cire contenant des substances (poudre à polir, par exemple) susceptibles d'endommager la surface plastique des pièces.

#### ATTENTION

- Ne laissez pas les pièces en plastique s'encrasser de carburant, d'huile, de liquides à freins, d'huile moteur, de graisse, de diluant pour peinture et d'acide sulfurique (électrolyte de la batterie), car ces substances provoquent des taches, des fissures ou des décolorations.

Si l'une de ces substances entre en contact avec une pièce en plastique, essuyez-les à l'aide d'un chiffon doux ou d'un chamois et d'un mélange d'eau et de savon. Puis rincez-les immédiatement à l'eau claire.

### Pièces chromées

N00946400052

Pour éviter que les pièces chromées ne soient piquées ou rouillées, nettoyez-les à l'eau, séchez-les bien et appliquez une cire automobile non-abrasive. Si les pièces chromées sont très piquées ou endommagées, utilisez une pâte à polir le chrome disponible sur le marché.

### Roues en aluminium (le cas échéant)

N00946500183

1. Éliminez la saleté avec une éponge humide.

2. Utilisez un détergent doux sur la saleté qui ne s'enlève pas facilement avec de l'eau.

Rincez le détergent après avoir lavé la roue.

3. Essuyez soigneusement la roue à l'aide d'une peau de chamois ou d'un chiffon doux.

#### ATTENTION

- N'utilisez ni brosse, ni autre objet dur sur les roues.
- N'utilisez pas de produit nettoyant acide, alcalin ou qui contient une substance abrasive. Vous risqueriez de décolorer ou de tacher le revêtement des roues, ou encore de le faire peler.
- N'appliquez pas directement d'eau très chaude à l'aide d'un nettoyeur à vapeur ou autre moyen.
- Le contact avec l'eau de mer ou le sel d'épandage peut provoquer la corrosion. Rincez ces substances dès que possible.

### Glaces

N00946600054

Pour nettoyer les glaces, une simple éponge imbibée d'eau suffit généralement. Utilisez un produit de nettoyage pour glaces pour éliminer les traces de graisse, d'huile, d'insectes, etc. Après avoir nettoyé les glaces,

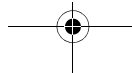





essuyez-les à l'aide d'un chiffon propre, sec et doux.

### Balais d'essuie-glace

N00946700068

Utilisez un chiffon doux et un produit de nettoyage pour vitres pour éliminer les traces de graisse, d'insectes morts, etc., qui se trouvent sur les balais d'essuie-glace.

Remplacez les balais d'essuie-glace lorsqu'ils ne nettoient plus le pare-brise et la lunette arrière correctement.

### Nettoyage du toit ouvrant (le cas échéant)

N00946800069

Essuyez l'intérieur du toit ouvrant avec un chiffon doux. Pour éliminer les dépôts durcis, imbitez le chiffon dans une solution tiède de détergent neutre. Faites ensuite disparaître le détergent avec une éponge trempée dans de l'eau propre.

#### REMARQUE

- Les chiffons rugueux ou les solvants organiques risquent de dégrader le revêtement de surface recouvrant la surface interne du verre.



### Compartment moteur

N00947000071

Ne dirigez jamais de jet d'eau sur les accessoires électriques dans le compartiment moteur. Le non-respect de cette recommandation risquerait d'endommager le moteur.

Ne pas mettre les pièces voisines, les pièces en plastique, etc., en contact avec l'acide sulfurique (électrolyte de la batterie), qui provoquerait fissures, taches et décolorations.

En cas de contact, essuyez avec un chiffon doux, une peau de chamois ou un équivalent et une solution aqueuse d'un détergent neutre, avant de rincer immédiatement et abondamment les pièces touchées avec de l'eau.

## Nettoyage de l'extérieur du véhicule



9

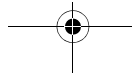

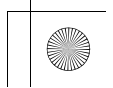
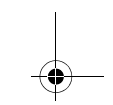
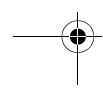
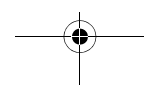
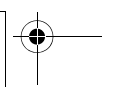
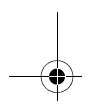
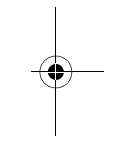
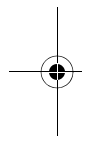
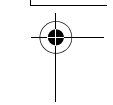
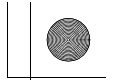
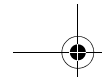
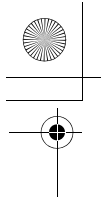

Handwriting practice area consisting of ten horizontal dashed lines.

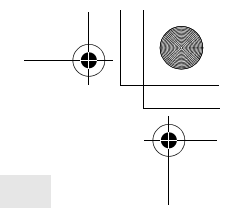

***Service clientèle/Signalement des défauts mettant en cause la sécurité***

Informations aux consommateurs  
(pour les véhicules vendus aux États-Unis) .....10-2  
Avis des défauts mettant en cause la sécurité .....10-3  
Recommandations importantes en cas d'accident .....10-4

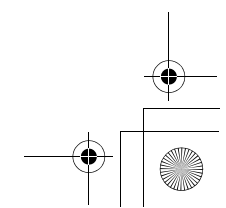
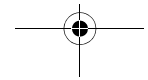
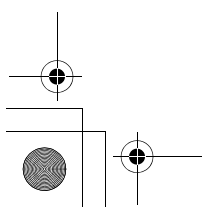
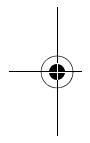



## Informations aux consommateurs (pour les véhicules vendus aux États-Unis)

### Informations aux consommateurs (pour les véhicules vendus aux États-Unis)

N01047100171

Ces informations sont publiées conformément aux exigences de l'Administration de la sécurité de circulation sur Autoroute Nationale (NHTSA), Département de transport. Elles donnent aux acheteurs et/ou aux acheteurs futurs des renseignements sur les avis de défauts mettant en cause la sécurité.

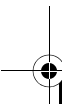

10

### Classement conforme de qualité des pneus

Cotes de qualité DOT (Department of Transportation) - tous les pneus des véhicules de tourisme doivent être conformes à ces normes, ainsi qu'aux règles fédérales de la sécurité. Le niveau de classement précis pour chaque catégorie de cote est moulé sur les flancs des pneus de votre véhicule.

### Usure de la bande de roulement

La cote d'usure de la bande de roulement est une valeur comparative qui se base sur le taux d'usure du pneu obtenu dans le cadre d'essais effectués dans des conditions contrôlées sur



10-2 Service clientèle/Signalement des défauts mettant en cause la sécurité

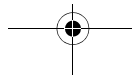

une piste d'essai gouvernementale. Par exemple, un pneu de 150 s'use une fois et demie (1<sup>1/2</sup>) moins vite sur une piste d'essai gouvernementale qu'un pneu de 100. La performance relative des pneus varie toutefois en fonction des conditions d'usage réelles, et peut varier de façon significative de la norme en fonction des habitudes de conduite, des entretiens effectués, de l'état des routes et du climat.

### Adhérence AA, A, B, C

Les cotes d'adhérence sont les suivantes: AA, A, B et C (AA étant la meilleure cote). Ces cotes indiquent la capacité de freinage du pneu sur chaussée mouillée. Ces cotes ont été obtenues dans des conditions contrôlées sur des pistes d'essai gouvernementales recouvertes d'asphalte et de béton. Un pneu de cote d'adhérence C pourrait ne pas offrir une adhérence suffisante.

#### ⚠ AVERTISSEMENT

- La cote d'adhérence de ce pneu est attribuée en fonction de tests de freinage obtenus en simple ligne droite, et non pas en accélération, en virage, en aquaplanage ou en adhérence de pointe.

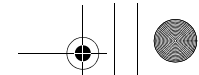

### Cotes de température A, B, C

Les cotes de température varient de A à C, A étant la plus élevée. Elles indiquent la résistance du pneu à l'échauffement et sa capacité à dissiper la chaleur, telles que mesurées dans le cadre d'essais effectués dans un environnement contrôlé, sur une roue d'essai en laboratoire. Des températures élevées soutenues peuvent provoquer la dégradation des matériaux constitutifs du pneu, réduisant ainsi sa durée de vie et des températures excessives peuvent en outre causer sa défaillance soudaine. La norme 109 de la sécurité des véhicules automobiles au Canada (NSVAC) (CMVSS) exige que tous les pneus de véhicules particuliers soient conformes aux exigences minimales, soit à la cote C. Les cotes B et A indiquent des niveaux de performance obtenus sur une roue d'essai de laboratoire, supérieurs à l'exigence minimale requise par la loi.

#### ⚠ AVERTISSEMENT

- La cote de température est établie pour un pneu gonflé correctement et non surchargé. Une vitesse excessive, avec des pneus sous-gonflés ou sur-gonflés, ou une combinaison des deux, peut entraîner une accumulation de chaleur et provoquer leur défaillance.

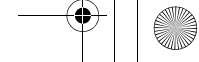
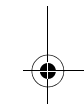

## Avis des défauts mettant en cause la sécurité

N01047201498

Si vous croyez que votre véhicule comporte un défaut pouvant entraîner une collision ou provoquer des blessures graves ou mortelles, vous devriez en aviser immédiatement l'Administration de la sécurité de circulation sur Autoroute Nationale (NHTSA), ainsi que Mitsubishi Motors Corporation.

Si la NHTSA reçoit des plaintes similaires, elle peut ouvrir une enquête. De plus, si elle se trouve en présence d'un défaut compromettant la sécurité d'un groupe de véhicules, elle peut rappeler ces véhicules défectueux et entreprendre une campagne corrective. Toutefois, si un problème individuel survient, la NHTSA ne peut intervenir entre vous, votre concessionnaire ou Mitsubishi Motors Corporation.

Pour contacter la NHTSA, vous pouvez appeler gratuitement la ligne d'assistance téléphonique de sécurité des véhicules au 1-888-327-4236 (TTY: 1-800-424-9153); rendez-vous sur le site <http://www.safercar.gov>; ou écrivez à:

**NHTSA Headquarters  
1200 New Jersey Avenue, SE  
West Building  
Washington, DC 20590**

Vous pouvez aussi obtenir d'autres informations sur la sécurité des véhicules à moteur en vous rendant sur le site <http://www.safercar.gov>.

### Pour les véhicules vendus aux États-Unis

Pour contacter Mitsubishi Motors North America, Inc., appelez le 1-888-648-7820 ou écrivez à:

### Avis des défauts mettant en cause la sécurité

**Mitsubishi Motors North America, Inc.  
Service des relations avec la clientèle  
P.O. Box 6400  
Cypress, CA 90630-0064**

### Pour les véhicules vendus au Canada

Si vous vivez au Canada, et si vous estimez que votre véhicule présente un défaut compromettant la sécurité, vous devez immédiatement communiquer avec Transports Canada ainsi qu'avec les Ventes de véhicules Mitsubishi du Canada, Inc. Vous pouvez écrire à:

**Transport Canada  
330, rue Sparks  
Tour C  
Ottawa, Ontario K1A 0N5**

10

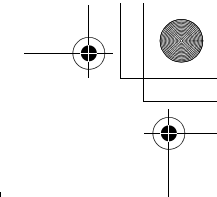

Recommandations importantes en cas d'accident

Pour contacter Ventes de Véhicules Mitsubishi du Canada, Inc., appelez le 1-888-576-4878 ou écrivez à:

**Ventes de véhicules Mitsubishi du Canada, Inc.**  
**Service des relations avec la clientèle**  
**P.O. Box 41009**  
**4141 Dixie Road**  
**Mississauga, ON L4W 5C9**

**Pour les véhicules vendus à Guam**

Pour contacter Triple J Enterprises Inc. appelez le (671) 649-3673 ou écrivez à:

**Triple J Enterprises, Inc.**  
**P.O. Box 6066**  
**TAMUNING**  
**GUAM 96931**

**Pour les véhicules vendus en Samoa américaine**

Pour contacter Pacific Marketing Inc. appelez le 684 (699) 9140 ou écrivez à:

**Pacific Marketing, Inc.**  
**P.O. Box 698**  
**PAGO PAGO,**  
**SAMOA AMÉRICAINNE AS,**  
**96799**



**10**

**Pour les véhicules vendus à Porto Rico**

Pour contacter les Ventes de véhicules Mitsubishi aux Caraïbes, Inc. appelez le 1-787-251-8715 ou écrivez à:

**Mitsubishi Motor Sales of Caribbean, Inc.**  
**Customer Service Department**  
**P.O. Box 192216**  
**SAN JUAN PR 00919-2216**

**Pour les véhicules vendus à Saipan**

Pour contacter Triple J Motors appelez le (670) 234-7133 ou écrivez à:

**Triple J Motors**  
**P.O. Box 500487**  
**SAIPAN, MP96950-0487**

**Recommandations importantes en cas d'accident**

N01047300098

Nous espérons sincèrement que vous n'aurez jamais d'accident, mais malgré tout ce danger est toujours latent. Veuillez dès lors à vous attacher et à conduire prudemment.

**En cas d'accident**

- Restez calme.
- Vérifiez si vous êtes indemne. Signalez toute blessures à la police et, au besoin, réclamez une ambulance.

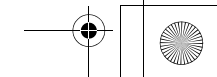
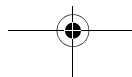

## Recommandations importantes en cas d'accident

- Rapportez tous les détails de l'accident. Ces détails précis relatifs à l'accident vous seront d'une aide précieuse lors des entretiens avec votre compagnie d'assurance et d'autres personnes qui devraient vous représenter.

### Informations-clés pour traiter avec votre compagnie d'assurance

- Essayez de comprendre votre devis de réparation avant d'approuver les réparations.
- C'est à vous que revient le choix de l'atelier de réparation et des marques de pièces qui serviront à réparer votre véhicule.
- Exigez la pose de pièces d'origine Mitsubishi Motors. Afin de faire des économies, votre compagnie d'assurance vous recommandera souvent des pièces d'imitation, mais celles-ci ne répondront pas aux exigences et caractéristiques de réglage, de finition, de résistance à la corrosion ou de la qualité d'exécution du travail.

### Protection intégrée Mitsubishi Motors

La résistance et l'intégrité dont bénéficie votre véhicule Mitsubishi résultent d'une conception précise appelée «Gestion de l'énergie». Les pièces de carrosserie individuelles sont conçues pour interagir comme un ensemble en cas d'accident. Les ondes de choc sont atténuées par les panneaux de protection ou dirigées autour de l'habitacle. Cette caractéristique importante est rendue possible grâce à l'acier à haute résistance utilisé dans les panneaux et les pièces structurales Mitsubishi, et ce n'est pas nécessairement le cas pour les pièces d'imitation. En cas d'accident, tous les panneaux de carrosserie et supports d'origine Mitsubishi sont conçus et construits comme des éléments essentiels de protection. En remplaçant les pièces de carrosserie par des pièces d'imitation, votre véhicule risque de ne plus répondre aux spécifications d'équipement d'origine.

### Droits du consommateur (pour les véhicules vendus aux États-Unis)

Le consommateur demandeur d'une réparation de son véhicule possède des droits. Des Commissionnaire d'Assurance d'État ont commencé à considérer l'établissement de règlements concernant la mise en place de pièces d'équipement d'origine. Cela signifie que les ateliers de réparation devront aviser le consommateur lorsqu'ils auront l'intention d'utiliser des pièces de rechange non d'origine. Puisque les règlements ne sont pas cohérents sur ce point, c'est à vous que revient la décision. Par conséquent, si vous désirez des pièces d'origine Mitsubishi Motors, vous allez devoir les demander expressément. Veillez à ce que votre compagnie d'assurance comprenne que des pièces d'imitation ne doivent pas être utilisées pour réparer votre véhicule. Vous méritez ce qu'il y a de mieux, c'est-à-dire des pièces d'origine Mitsubishi Motors.

10

### Pièces d'origine Mitsubishi Motors

Les pièces d'origine Mitsubishi Motors sont conçues selon des normes de qualité et de

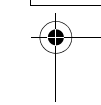
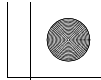
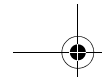
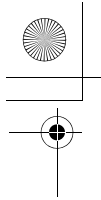

### Recommandations importantes en cas d'accident

durabilité supérieures répondant à vos exigences. Les pièces de remplacement d'origine Mitsubishi Motors garantissent que votre véhicule comporte tous les avantages technologiques et conserve le style et la protection d'un véhicule Mitsubishi Motors flambant neuf. N'oubliez pas d'exiger la mise en place de pièces d'origine Mitsubishi Motors.

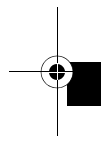

10

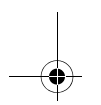
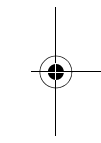

### 10-6 Service clientèle/Signalement des défauts mettant en cause la sécurité

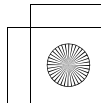
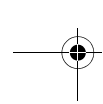
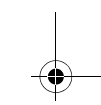
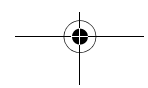
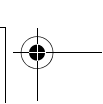
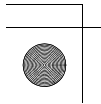



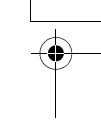
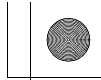
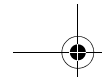
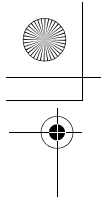

## *Caractéristiques techniques*

Étiquetage du véhicule .....	11-2
Dimensions du véhicule .....	11-4
Poids du véhicule .....	11-5
Caractéristiques du moteur .....	11-6
Batterie .....	11-6
Pneus et roues .....	11-7
Capacité .....	11-7

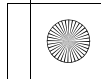
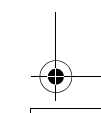
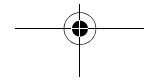
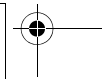
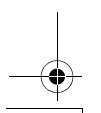
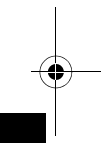
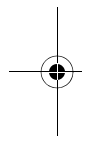

## Étiquetage du véhicule

### Étiquetage du véhicule

N01147401781

Gardez un enregistrement du numéro de châssis et du numéro d'identification du véhicule. Cette information permettra de faciliter le travail de la police si votre véhicule a été volé.

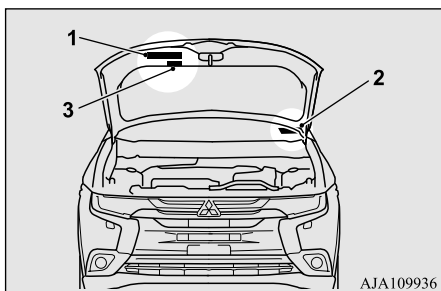

11

#### 1- Étiquette du système antipollution du véhicule

L'étiquette du système antipollution du véhicule est apposée en dessous du capot.

#### 2- Plaque d'identification du véhicule

Le numéro d'identification du véhicule est gravé sur la plaque rivetée à l'avant gauche du tableau de bord. Elle est visible de l'extérieur du véhicule à travers le pare-brise.

#### 3- Étiquette de climatisation

L'étiquette de climatisation est apposée sur le panneau intérieur du capot.

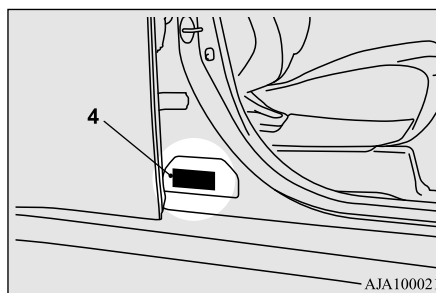

#### 4- Plaque d'identification de code du véhicule

La plaque d'identification de code du véhicule est située sur le seuil de porte du passager avant.

### Numéro de châssis

Le numéro de châssis est frappé sur le tablier, comme le montre l'illustration.

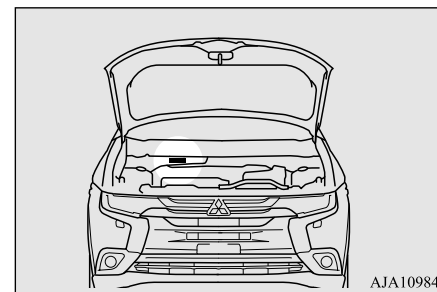

## Étiquetage du véhicule

### Numéro de série du moteur

Le numéro de série du moteur est gravé sur le bloc-cylindres du moteur, comme le montrent les illustrations.

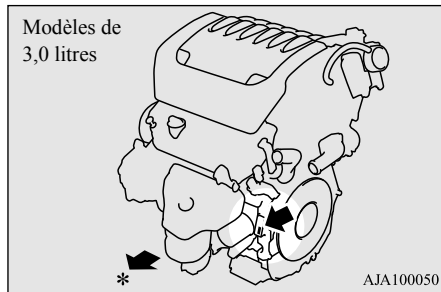
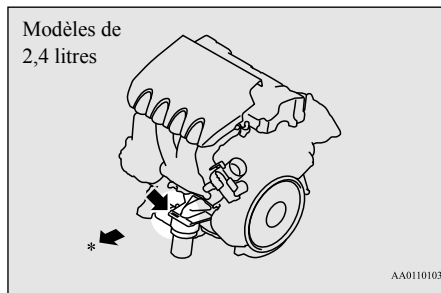

\*- Avant du véhicule

### Plaque d'information sur les pneus et la capacité de charge

N01148101613

La plaque d'information sur les pneus et la capacité de charge figure sur le seuil de porte du conducteur.

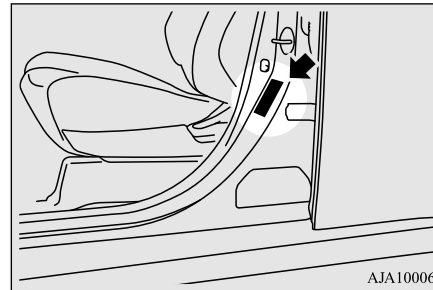

### Type 1

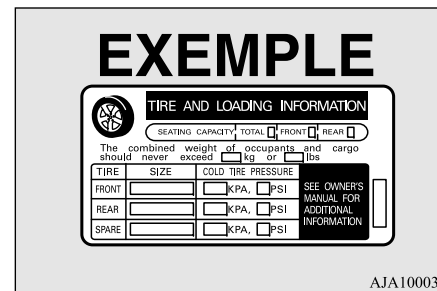

### Type 2

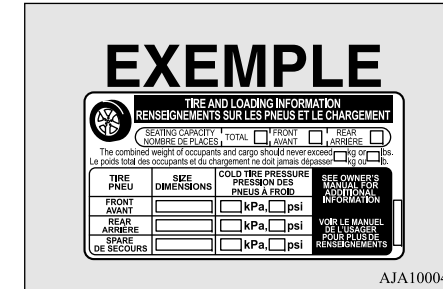

### Étiquette de certification

N01148201249

L'étiquette de certification est située sur le seuil de porte côté conducteur.

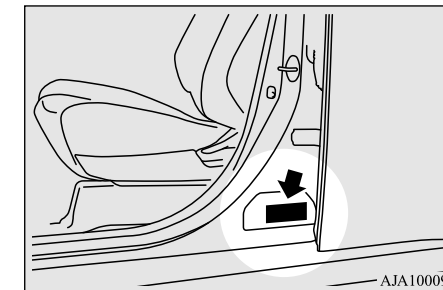

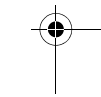
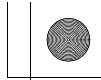
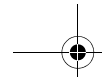
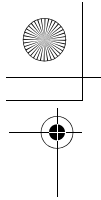

### Dimensions du véhicule

## Dimensions du véhicule

N01147501593

Longueur hors tout	4 695 mm (184,8 in)
Largeur hors tout	1 810 mm (71,3 in)
Hauteur hors tout	1 680 mm (66,1 in)
Empattement	2 670 mm (105,1 in)

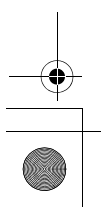
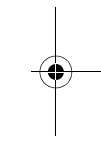

### 11-4 Caractéristiques techniques

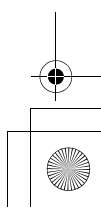
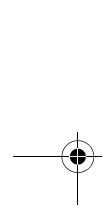
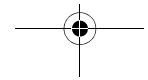
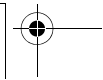

## Poids du véhicule

## Poids du véhicule

N01147601927

Élément	Nombre de sièges	Modèles de 2,4 litres		Modèles de 3,0 litres
		5 personnes	7 personnes	7 personnes
Poids nominal brut du véhicule		2 175 kg (4 795 lb)		2 270 kg (5 005 lb)
Poids nominal brut sur l'essieu	Avant	1 150 kg (2 535 lb)		
	Arrière	1 250 kg (2 756 lb)		
Poids total de la remorque	Avec frein	680 kg (1 500 lb)		1 588 kg (3 500 lb)
	Sans frein	567 kg (1 250 lb)		635 kg (1 400 lb)
Capacités de chargement		375 kg (827 lb)	525 kg (1 157 lb)	
Charge maximale sur le toit		50 kg (110 lb)		

 **REMARQUE**

- La charge sur le toit est importante car elle affecte la capacité de chargement du véhicule. Reportez-vous à la section «Chargement du toit», page 6-11.

11

Poids nominal brut du véhicule (PNBV): limite de poids (charge) total maximale spécifiée pour le véhicule  
 Poids nominal brut sur l'essieu (PNBE): limite de poids maximal (charge) spécifiée pour l'essieu avant ou arrière  
 Nombre de places assises: le nombre maximum d'occupants

## Caractéristiques du moteur

## Caractéristiques du moteur

N01147701511

Élément	Modèles de 2,4 litres	Modèles de 3,0 litres
Type de moteur	4J12	6B31
Cylindrée du moteur	2 360 cm <sup>3</sup> (144,0 pouces cubes)	2 998 cm <sup>3</sup> (182,9 pouces cubes)
Nombre et disposition des cylindres	4 en ligne	V6 à 60°
Alésage	88,0 mm (3,46 in)	87,6 mm (3,45 in)
Course	97,0 mm (3,82 in)	82,9 mm (3,26 in)
Taux de compression	10,5	
Température d'ouverture de la soupape de thermostat	87,0 °C (188,6 °F)	82,0 °C (179,6 °F)
Bougies	NGK DILKR6D11G	DILKR7C11
Écartement des électrodes de bougie d'allumage	1,0 à 1,1 mm (0,040 à 0,043 po)	1,0 à 1,1 mm (0,040 à 0,043 po)
Ordre d'allumage	1-3-4-2	1-2-3-4-5-6

11

## Batterie

N01147801310

Modèles de 2,4 litres	75D23L
Modèles de 3,0 litres	80D26L

La batterie a une tension de 12 volts.

## 11-6 Caractéristiques techniques

## Pneus et roues

N01147901744

Pneu		P215/70R16 99H		P225/55R18 97H
Jante	Dimensions	16 x 6 1/2JJ	16 x 6 1/2J	18 x 7J
	PCD	114,3 mm (4,5 in)		
	Déport	38 mm (1,5 in)		

PCD: Diamètre de perçage (orifices de fixation)

### REMARQUE

- Communiquez avec un concessionnaire agréé Mitsubishi Motors pour plus de détails concernant la combinaison de pneus de votre véhicule.
- Ces pneus sont conformes aux conditions de charge du véhicule, telles que décrites dans le présent manuel du propriétaire.

## Capacité

N01148002169

11

Élément		Capacité	Lubrifiants	
Économie (approximative)	Véhicules à traction avant	63 l (16,6 gal)	Reportez-vous à la section «Choix du carburant», page 3-2	
	Véhicules à traction intégrale	60 l (15,8 gal)		
Huile moteur	Modèles de 2,4 litres	Carter d'huile	Les huiles moteur portant le symbole de certification ILSAC (symbole «étoilé») sur le contenant. Si ces huiles ne sont pas disponibles, une huile SN conforme API peut être utilisée.	
		Filtre à huile		0,3 l (0,32 pte)
	Modèles de 3,0 litres	Carter d'huile		4,0 l (4,2 pte)
		Filtre à huile		0,3 l (0,32 pte)
Boîte-pont automatique		8,2 l (8,7 pte)	Reportez-vous à la section «Liquide de boîte-pont automatique», page 9-13.	

## Capacité

Élément		Capacité	Lubrifiants
Transmission à variation continue (CVT)		6,9 l (7,2 pte)	Reportez-vous à la section «Huile de transmission à variation continue (CVT)», page 9-14.
Huile de boîte de transfert		0,47 l (0,50 pte)	Super Hypoid Gear Oil d'origine Mitsubishi Motors de classification API GL-5 SAE 80
Différentiel	Essieu arrière	0,4 l (0,42 pte)	Super Hypoid Gear Oil d'origine Mitsubishi Motors de classification API GL-5 SAE 80
Frein		Selon besoin	Conforme au liquide à freins DOT3 ou DOT4
Mécanisme de commande d'ouverture de capot et crochet de sécurité		Selon besoin	Graisse de type multi usages NLGI Grade 2
Liquide de refroidissement du moteur [Y compris 0,65 l (0,69 pte) dans le réservoir de réserve]	Modèles de 2,4 litres	6,0 l (6,3 pte)	Super Long Life Coolant d'origine Mitsubishi Motors Premium ou équivalent*
	Modèles de 3,0 litres	9,0 l (9,5 pte)	
Lave-glaces		4,5 l (4,8 pte)	—
Réfrigérant (climatisation)		Reportez-vous à la section «Étiquette de climatisation», page 11-2.	HFC-134a

\*:liquide de refroidissement de haute qualité similaire à base d'éthylène glycol, sans silicate, sans amine, sans nitrate et sans borate, bénéficiant de la technologie acide organique hybride de longue durée





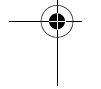
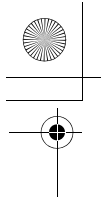

Handwriting practice area consisting of ten horizontal dashed lines.

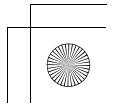
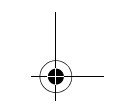
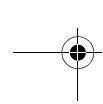
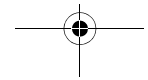
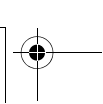
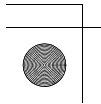
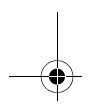
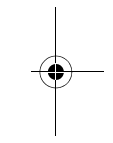
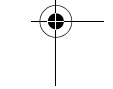
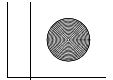
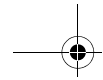
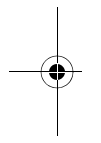

Index alphabétique

**A**

Accessoire (Installation) ..... 3-6  
 Accouder ..... 4-9  
 Affichages à l'écran d'information ..... 5-175  
 Aide au démarrage en côte ..... 5-102  
 Ampoules ..... 9-35  
 Antenne  
   Antenne de toit ..... 7-57  
 Antenne de toit ..... 7-57  
 Appui-têtes ..... 4-10  
 Assistance de freinage ..... 5-103  
 Attelage d'une remorque ..... 6-13  
 Audio  
   Dépannage ..... 7-55  
 Avis des défauts mettant en cause la sécurité  
   10-3

**B**

Batterie ..... 9-15  
   Branchement et débranchement ..... 9-16  
   Caractéristiques ..... 11-6  
   Par temps froid ..... 9-16  
   Témoin du système de charge ..... 5-196  
   Vérification du niveau d'électrolyte de la  
   batterie ..... 9-16  
 Boîte à gants ..... 5-258  
 Boîte-pont automatique ..... 5-72

Liquide ..... 9-13, 11-7  
 Mode de conduite sportive ..... 5-77  
 Positions du levier sélecteur ..... 5-76  
 Utilisation du levier sélecteur ..... 5-73  
 Bouches d'air ..... 7-2  
 Bouchon du radiateur ..... 9-11  
 Bougies ..... 9-26

**C**

Caméra de recul ..... 5-141  
 Capacité du réservoir ..... 11-7  
 Capacités ..... 11-7  
 Capacités des liquides et lubrifiants ..... 11-7  
 Capot ..... 9-4  
 Caractéristiques générales ..... 11-4  
 Carburant  
   Capacité du réservoir ..... 11-7  
   Choix du carburant ..... 3-2  
   Économie de carburant ..... 6-2  
   Flexibles de carburant ..... 9-27  
   Plein de carburant ..... 3-4  
 Ceinture de sécurité ..... 4-19  
   Entretien et vérification ..... 4-36  
   Limiteur de force de ceinture de sécurité ..  
   4-28  
   Point d'ancrage réglable pour ceintures  
   épaulières ..... 4-25  
   Rallonge de ceinture de sécurité ..... 4-26  
   Témoin de ceinture de sécurité du passager

avant non bouclée ..... 4-25  
 Utilisation de la ceinture de sécurité en cas  
 de grossesse ..... 4-27  
 Ceintures de sécurité  
   Prétendeurs de ceinture de sécurité ... 4-27  
   Systèmes de retenue pour enfant ..... 4-28  
 Chargements ..... 6-11  
 Clé F.A.S.T. (Free-hand Advanced Security  
 Transmitter) ..... 5-14  
 Clés ..... 5-3  
 Clignotant avant  
   Remplacement ..... 9-39  
 Clignotants  
   Lever ..... 5-206  
   Témoins ..... 5-194  
 Clignotants arrière  
   Capacité de l'ampoule ..... 9-35  
   Remplacement ..... 9-41  
 Clignotants avant  
   Capacité de l'ampoule ..... 9-35  
 Climatisation  
   Conseils importants concernant la climati-  
   sation ..... 7-14  
 Climatiseur  
   Climatiseur à commande automatique. 7-5  
 Climatiseur à commande automatique ..... 7-5  
 Commutateur d'allumage ..... 5-68  
 Compartiment de chargement de plancher ....  
 5-259

## Index alphabétique

Compartiment de console du plancher	5-259
Conduite à 4 roues motrices.....	5-96
Conduite dans des conditions difficiles	8-16
Conduite par temps froid .....	6-5
Conduite, alcool et drogues.....	6-2
Courroie de distribution.....	9-29
Coussin de sécurité gonflable.....	4-37
Couvercle du compartiment de chargement ... 5-263	
Crevaison (changement de pneu).....	8-7
Cric .....	8-6
Rangement.....	8-6
Crochets d'arrimage.....	5-265

## D

Dégivrage ou désembuage (pare-brise, glaces de porte) .....	7-9, 7-13
Dégivreur (lunette arrière) .....	5-215
Démarrage du moteur.....	5-28, 5-70
Démarrage par câbles volants.....	8-2
Dimensions .....	11-4
Dimensions du véhicule .....	11-4
Direction Réglage de hauteur et portée du volant de direction .....	5-62
Verrouillage du volant.....	5-27, 5-70

## E

Éclairage de boîte à gants Capacité de l'ampoule .....	9-37
Éclairage de l'espace de chargement ...	5-257
Capacité de l'ampoule .....	9-37
Éclairage de miroir de courtoisie Capacité de l'ampoule .....	9-37
Éclairage de plaque d'immatriculation Capacité de l'ampoule .....	9-35
Remplacement .....	9-43
Éclairage intérieur .....	5-254
Écran multi-information - Type 1.....	5-145
Écran multi-information - Type 2.....	5-165
En cas de panne du véhicule.....	8-2
Entretien du système antipollution .....	9-26
Entretien général .....	9-27
Espace de rangement .....	5-257
Essuie-glace Balais d'essuie-glace .....	9-26
Essuie-glace de lunette arrière .....	5-213
Interrupteur .....	5-208
Étiquetage .....	11-2
Étiquetage du véhicule.....	11-2
Étiquette de certification .....	11-3

## F

Feu de freinage surélevé Capacité de l'ampoule .....	9-35
Feu de recul Capacité de l'ampoule.....	9-35
Feux arrière Capacité de l'ampoule.....	9-35
Remplacement.....	9-41
Feux combinés arrière Capacité de l'ampoule.....	9-35
Remplacement.....	9-41
Feux de circulation de jour Capacité de l'ampoule.....	9-35
Remplacement.....	9-39
Feux de détresse .....	5-194
Feux de freinage Capacité de l'ampoule.....	9-35
Remplacement.....	9-41
Feux de gabarit arrière Capacité de l'ampoule.....	9-35
Feux de gabarit avant Capacité de l'ampoule.....	9-35
Remplacement.....	9-39
Feux de recul Remplacement.....	9-42
Feux de stationnement Capacité de l'ampoule.....	9-35
Remplacement.....	9-39

Index alphabétique

Filtre à air ..... 9-11

Fonctionnement de traction intégrale .... 5-96

Frein  
 Liquide ..... 9-15, 11-7

Frein de service ..... 5-100

Freinage  
 Avertisseur d'usure des plaquettes.. 5-101  
 Flexible ..... 9-28  
 Frein de service ..... 5-100  
 Frein de stationnement ..... 5-61  
 Freinage..... 6-5  
 Freins assistés..... 5-101  
 Garde de la pédale ..... 9-25  
 Pédale..... 5-100  
 Système de freinage antiblocage..... 5-103

Freins  
 Signal sonore et témoins..... 5-195

Freins assistés..... 5-101

Fusibles ..... 9-30

**G**

Groupe d'instruments ..... 5-143

**H**

Hayon..... 5-42

Hayon électrique..... 5-44

Horloge..... 7-58

Horloge numérique

Réglage de l'heure..... 7-53

Huile  
 Huile de boîte de transfert ..... 11-7  
 Huile de pont arrière ..... 11-7  
 Huile de transmission à variation continue (CVT) ..... 9-14  
 Huile moteur..... 11-7

Huile de boîte de transfert ..... 9-14, 11-7

Huile de pont arrière ..... 9-14, 11-7

**I**

Indice d'octane..... 3-2

Informations aux consommateurs..... 10-2

Inspection et entretien après une utilisation sur route difficile ..... 5-99

Interface Bluetooth® 2.0 ..... 5-217

Interrupteur d'avertisseur sonore..... 5-216

Interrupteur de dégivreur d'essuie-glace ..... 5-215

Interrupteur de dégivreur de lunette arrière à commande électrique ..... 5-215

Interrupteur de mise à niveau des phares..... 5-205

Interrupteur des feux de détresse ..... 5-207

Interrupteur du mode ECO ..... 5-207

Interrupteur du moteur ..... 5-20

Inverseur (changement feux de route/feux de croisement)..... 5-203

**L**

Lames fusibles..... 9-29

Lampes de lecture  
 Capacité de l'ampoule ..... 9-37

Lavage..... 9-46

Lave-glace  
 Interrupteur ..... 5-212  
 Lave-glace de lunette arrière ..... 5-213  
 Liquide ..... 11-7

Lave-glaces  
 Liquide ..... 9-14

Lecteur de CD ..... 7-16

Liquide  
 Huile de boîte de transfert..... 9-14, 11-7  
 Huile de boîte-pont automatique..... 11-7  
 Huile de pont arrière ..... 9-14, 11-7  
 Huile de transmission variable continue (CVT)..... 11-7  
 Huile moteur ..... 9-7, 11-7  
 Liquide de boîte-pont automatique ... 9-13  
 Liquide de frein ..... 9-15, 11-7  
 Liquide de lave-glace ..... 11-7  
 Liquide de lave-glaces..... 9-14  
 Liquide de refroidissement du moteur ..... 9-10, 11-7

Liquide de refroidissement (moteur) .... 9-10, 11-7

Lubrifiants ..... 11-7

Lustrage..... 9-47

## Index alphabétique

**M**

Mécanisme de commande d'ouverture de capot et crochet de sécurité .....	9-29
Miroir de courtoisie .....	5-246
Modification du véhicule .....	3-6
Moteur	
Capot .....	9-4
Caractéristiques .....	11-6
Compartiment .....	9-6
Huile et filtre à huile .....	9-7, 11-7
Liquide de refroidissement .....	9-10, 11-7
MIVEC .....	5-29, 5-72
Numéro de série .....	11-2
Surchauffe .....	8-4
Moteur MIVEC .....	5-29, 5-72

**N**

Nettoyage	
Extérieur du véhicule .....	9-45
Intérieur du véhicule .....	9-44

**O**

Outils .....	8-6
Rangement .....	8-6

**P**

Pare-soleil .....	5-246
-------------------	-------

12-4

Patère .....	5-265	9-22	
Phare antibrouillard avant		Taille (pneu et roue) .....	11-7
Témoins .....	5-194	Témoin d'usure de la bande de roulement .....	9-23
Phares		Pneus .....	9-17
Appel de phares .....	5-204	Pneus à neige .....	9-24
Capacité de l'ampoule .....	9-35	Poids .....	11-5
Inverseur .....	5-203	Poids du véhicule .....	11-5
Lever .....	5-199	Poignées de maintien .....	5-265
Remplacement .....	9-37, 9-38	Polissage .....	9-47
Phares antibrouillard avant		Port USB .....	5-243
Capacité de l'ampoule .....	9-35	Porte-bouteilles .....	5-262
Interrupteur .....	5-208	Porte-carte .....	5-247, 5-258
Remplacement .....	9-40	Porte-gobelets .....	5-261
Pièces d'origine .....	3-7	Portes	
Plafonnier (arrière) .....	5-256	Serrure .....	5-38
Capacité de l'ampoule .....	9-37	Verrouillage électrique de portes .....	5-40
Plafonnier (avant)/Lampes de lecture ..	5-255	Pot catalytique .....	9-3
Capacité de l'ampoule .....	9-37	Précautions à prendre pour la manipulation de véhicules à traction intégrale .....	5-99
Plaquettes de frein à disque .....	9-28	Précautions concernant l'entretien .....	9-2
Pneu		Précautions concernant les soins à apporter au véhicule .....	9-44
Chaînes antidérapantes .....	9-25	Précautions en conduisant .....	6-2
Comment changer un pneu .....	8-7	Préparation du véhicule avant la conduite ..	6-4
Cotes de qualité .....	10-2	Prises d'alimentation .....	5-247
Entretien .....	9-23	Prises d'alimentation de 12 V .....	5-247
Permutation .....	9-23		
Plaque d'information sur les pneus et la capacité de charge .....	11-3		
Pneus à neige .....	9-24		
Pression de gonflage .....	9-21		
Remplacement des pneus et des roues .....			

## Index alphabétique

Protections du joint à rotule, des joints de la timonerie de direction, de l'arbre de transmission ..... 9-28  
 Purificateur d'air ..... 7-15

**R**

Radio ..... 7-16  
 Renseignements généraux concernant la radio ..... 7-58  
 Radio AM/FM ..... 7-16  
 Rappel de clignotant  
 Capacité de l'ampoule ..... 9-35  
 Recommandations importantes en cas d'accident ..... 10-4  
 Recommandations pour le rodage ..... 5-3  
 Réglage de l'heure ..... 7-53  
 Réglementations californiennes concernant le perchlorate ..... 3-7  
 Régulateur de vitesse ..... 5-110  
 Remorquage ..... 8-14  
 Remplacement des ampoules ..... 9-34  
 Remplacement des pneus et des roues ... 9-22  
 Renseignements relatifs à la charge du véhicule ..... 6-7  
 Rétroviseur  
 Rétroviseur intérieur ..... 5-62  
 Rétroviseurs extérieurs ..... 5-64  
 Rétroviseur intérieur ..... 5-62

Rétroviseurs extérieurs ..... 5-64  
 Roue  
 Caractéristiques ..... 11-7  
 Enjoliveurs ..... 8-13  
 Roues en aluminium ..... 9-48

**S**

S-AWC (Système Super-contrôle des quatre roues motrices) ..... 5-92  
 Serrures de portes arrière avec «protection enfant» ..... 5-42  
 Sièges ..... 4-2  
 Accoudoir ..... 4-9  
 Appuie-têtes ..... 4-10  
 Création d'un compartiment de chargement ..... 4-13  
 Disposition des sièges ..... 4-3  
 Rabattement des sièges ..... 4-17  
 Sièges avant ..... 4-4  
 Sièges chauffants ..... 4-7  
 Sièges de deuxième rangée ..... 4-8  
 Sièges de troisième rangée ..... 4-10  
 Sièges et systèmes de retenue ..... 4-4  
 Stationnement ..... 6-6  
 Frein de stationnement ..... 5-61  
 Support de lunettes de soleil ..... 5-261  
 Surchauffe ..... 8-4  
 Système 4 roues motrices contrôlé électroniquement ..... 5-89

Système anti-démarrage électronique (système antivol) ..... 5-4, 5-32  
 Système Audio  
 Lecteur de CD ..... 7-16  
 Système audio  
 Radio AM/FM ..... 7-16  
 Système d'alarme antivol ..... 5-52  
 Système d'avertissement de sortie de voie (LDW) ..... 5-132  
 Système d'échappement ..... 9-28  
 Système de commande sans fil HomeLink®. 5-248  
 Système de contrôle de stabilité actif (ASC) 5-107  
 Système de coupure de la pompe à carburant 8-17  
 Système de direction assistée à commande électrique (EPS) ..... 5-106  
 Système de freinage antiblocage ..... 5-103  
 Système de liaison ..... 5-216  
 Système de prévention des collisions frontales (FCM) ..... 5-126  
 Système de régulation de vitesse adaptatif (ACC) ..... 5-114  
 Système de retenue supplémentaire ..... 4-37  
 Entretien de maintenance ..... 4-55  
 Fonctionnement du système de retenue supplémentaire ..... 4-40

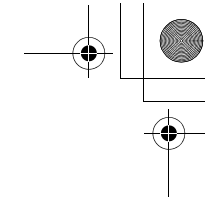
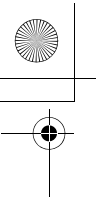

## Index alphabétique

Système de surveillance de la pression de gonflage des pneus..... 5-135

Système de télé déverrouillage..... 5-7, 5-34

Système Super-contrôle des quatre roues motrices (S-AWC)

- Affichage de fonctionnement du système S-AWC ..... 5-95
- Affichage du mode de traction du système S-AWC ..... 5-94
- Sélecteur de mode de traction du système S-AWC ..... 5-94

Systèmes de retenue pour enfant ..... 4-28

Transmission variable continue (CVT)

- Liquide ..... 11-7

### U

USB, port

- Connexion d'un iPod..... 5-244
- Connexion d'une clé USB..... 5-243

### V

Vitres électriques ..... 5-56

### T

Tapis de sol..... 6-3

Techniques de conduite en sécurité..... 6-5

Témoin d'anomalie..... 5-196

**12** Témoin de feux de route..... 5-194

Témoin du système de charge ..... 5-196

Témoins..... 5-174, 5-193, 5-194

Témoins d'avertissement ..... 5-195

Toit ouvrant ..... 5-59

Transmission à variation continue (CVT)..... 5-80

- Fonctionnement du levier sélecteur .. 5-81
- Huile ..... 9-14
- Mode de conduite sportive..... 5-86
- Positions du levier sélecteur..... 5-85

