

## Introduction

N09200102257

Nous tenons à vous remercier d'avoir fait l'achat d'une OUTLANDER de MITSUBISHI.

Nous sommes sûrs que vous allez apprécier ce véhicule. Il a été conçu pour offrir un maximum de performances, de durabilité et de confort. En lisant attentivement ce Manuel du conducteur, vous comprendrez mieux les nombreuses fonctions offertes par l'OUTLANDER. Il contient des descriptions et des illustrations qui vont vous aider en ce qui a trait au fonctionnement et à l'entretien de votre véhicule.

Votre concessionnaire agréé Mitsubishi Motors se fera un plaisir de vous aider si vous avez des questions au sujet du fonctionnement de votre véhicule.

Veuillez prendre note que ce manuel s'applique à tous les modèles OUTLANDER et qu'il explique tous les éléments, y compris l'équipement en option. Certaines fonctions expliquées dans ce manuel peuvent ne pas être installées dans votre véhicule.

Veuillez laisser ce Manuel du propriétaire dans le véhicule au moment de la revente. L'acheteur en aura besoin et pourra à son tour tirer profit de tous les renseignements utiles qu'il contient.

Ce manuel comprend les directives pour l'équipement standard et facultatif disponible au moment de l'impression. Mitsubishi Motors Corporation se réserve le droit d'apporter des modifications dans la conception ou les caractéristiques ou d'apporter des ajouts ou des améliorations à ce produit sans aucune obligation de les installer sur les produits fabriqués antérieurement.



Tout au long de ce manuel, les mots **AVERTISSEMENT** et **ATTENTION** apparaissent.

Ces titres sont des rappels à la prudence. Le non-respect des directives peut entraîner des blessures corporelles ou des dommages au véhicule.

### **⚠ AVERTISSEMENT**

**Le non-respect de ces instructions fait courir un risque de blessures très graves ou de décès.**

### **⚠ ATTENTION**

**Il attire l'attention sur des risques ou des imprudences susceptibles d'entraîner des blessures corporelles légères ou des dégâts matériels à votre véhicule.**

Vous trouverez un autre symbole important:

**REMARQUE attire l'attention sur des renseignements particulièrement utiles.**

Comme pour tout autre véhicule de ce type, son utilisation incorrecte peut entraîner une perte de contrôle ou un accident. Lisez avec soin les directives de conduite sur «route goudronnée» et sur «route sans revêtement» dans les sections «Sécurité de conduite» et «Fonctions et commandes».

### **⚠ AVERTISSEMENT**

- L'État de Californie reconnaît que les gaz d'échappement de moteur, certains de ses éléments constitutifs et certains organes des véhicules contiennent ou émettent des substances chimiques provoquant des cancers, des malformations congénitales et des problèmes reproductifs. L'État de Californie reconnaît en outre que certains liquides présents dans les véhicules et que certaines substances chimiques contenues ou relâchées lors de l'usure de pièces provoquent des cancers, des malformations congénitales et autres dommages de l'appareil de reproduction.

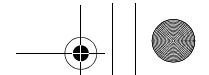

N09348201045

### REMARQUE

Nom de conducteur	Date d'achat
Adresse de conducteur	Modèle de véhicule
Nom et adresse de concessionnaire	Numéro d'identification du véhicule

### Dossier de l'entretien

Service a exécuté	Date	Kilomètre Mille	Enquête et article de entretien

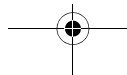
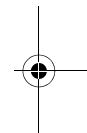
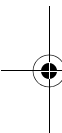



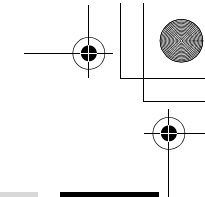
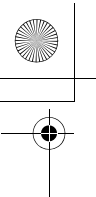

## Table des matières

<b>Aperçu</b>	<b>1</b>
<b>Index rapide</b>	<b>2</b>
<b>Renseignements généraux</b>	<b>3</b>
<b>Siège et systèmes de retenue</b>	<b>4</b>
<b>Fonctions et commandes</b>	<b>5</b>
<b>Sécurité de conduite</b>	<b>6</b>
<b>Commandes de confort</b>	<b>7</b>
<b>Mesures d'urgence</b>	<b>8</b>
<b>Entretien et soins apportés au véhicule</b>	<b>9</b>
<b>Service clientèle/Signalement des défauts mettant en cause la sécurité</b>	<b>10</b>
<b>Caractéristiques techniques</b>	<b>11</b>
<b>Index alphabétique</b>	<b>12</b>

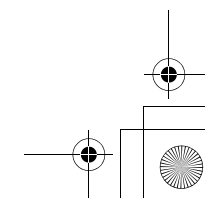
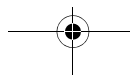
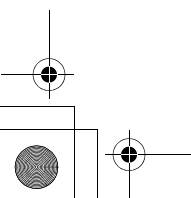
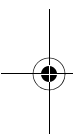

## Instruments et commandes

# 1 Instruments et commandes

N00100202788

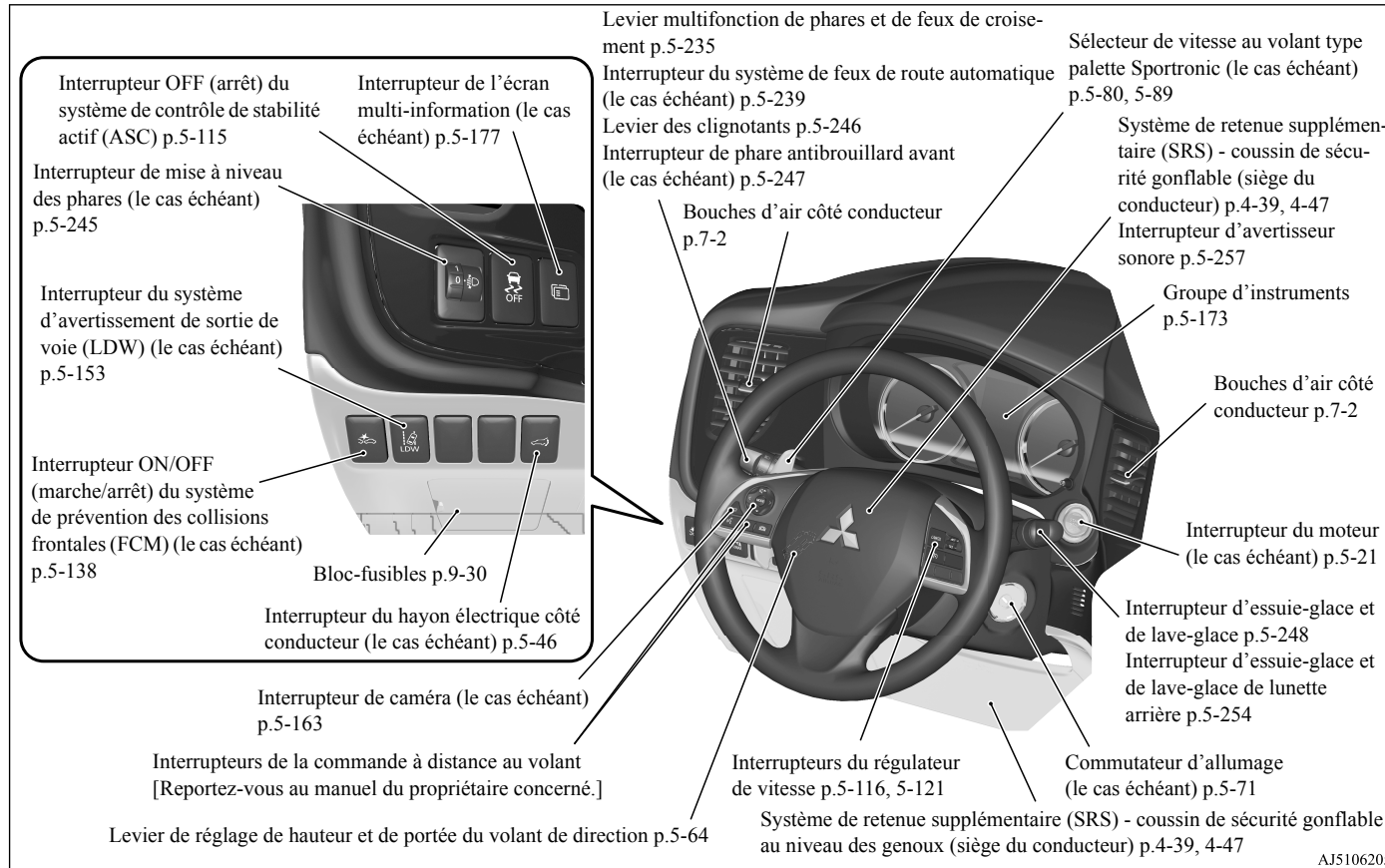

1-1 Aperçu

Instruments et commandes

1

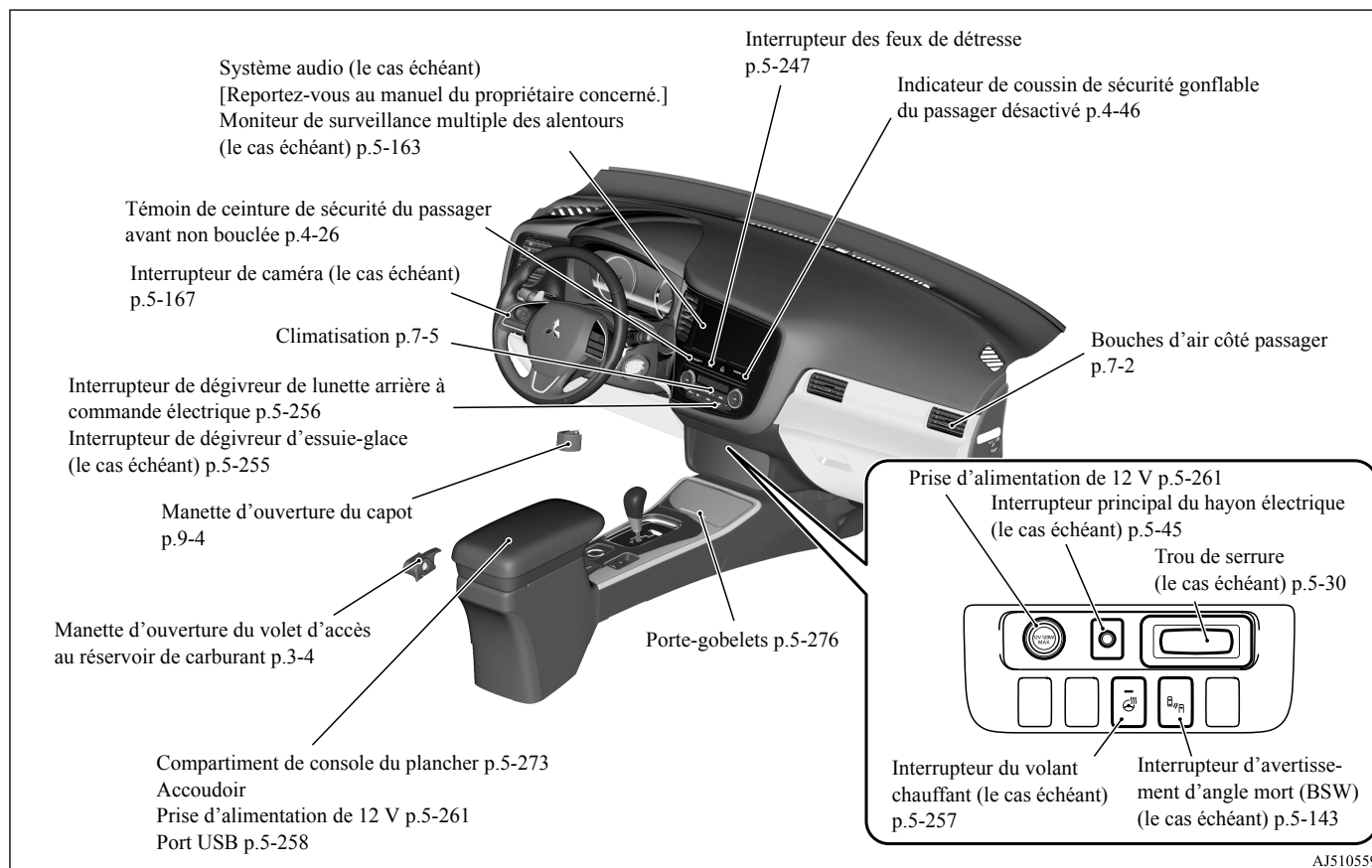

## Instruments et commandes

1

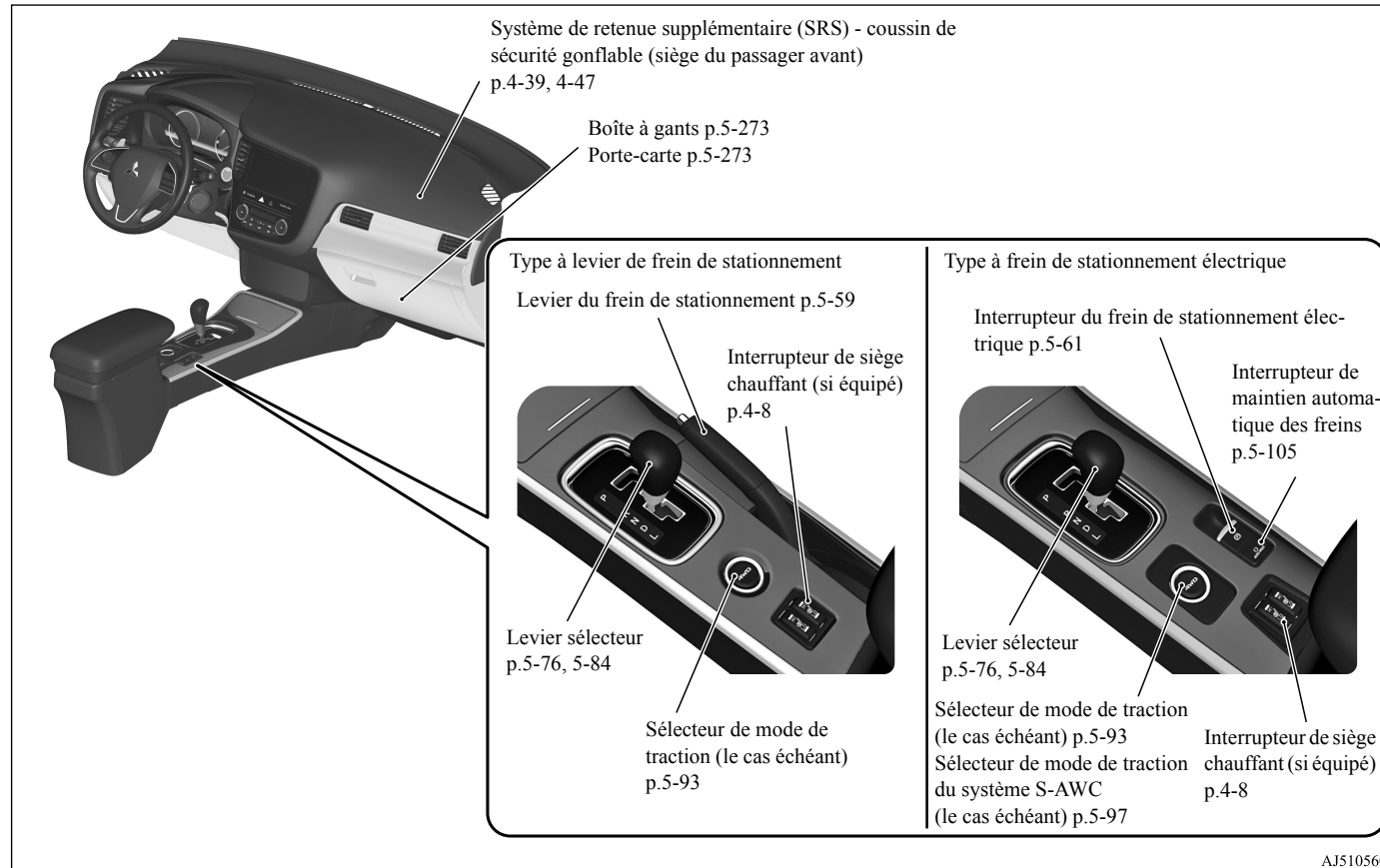

1-3 Aperçu

# Intérieur

1

N00100302473

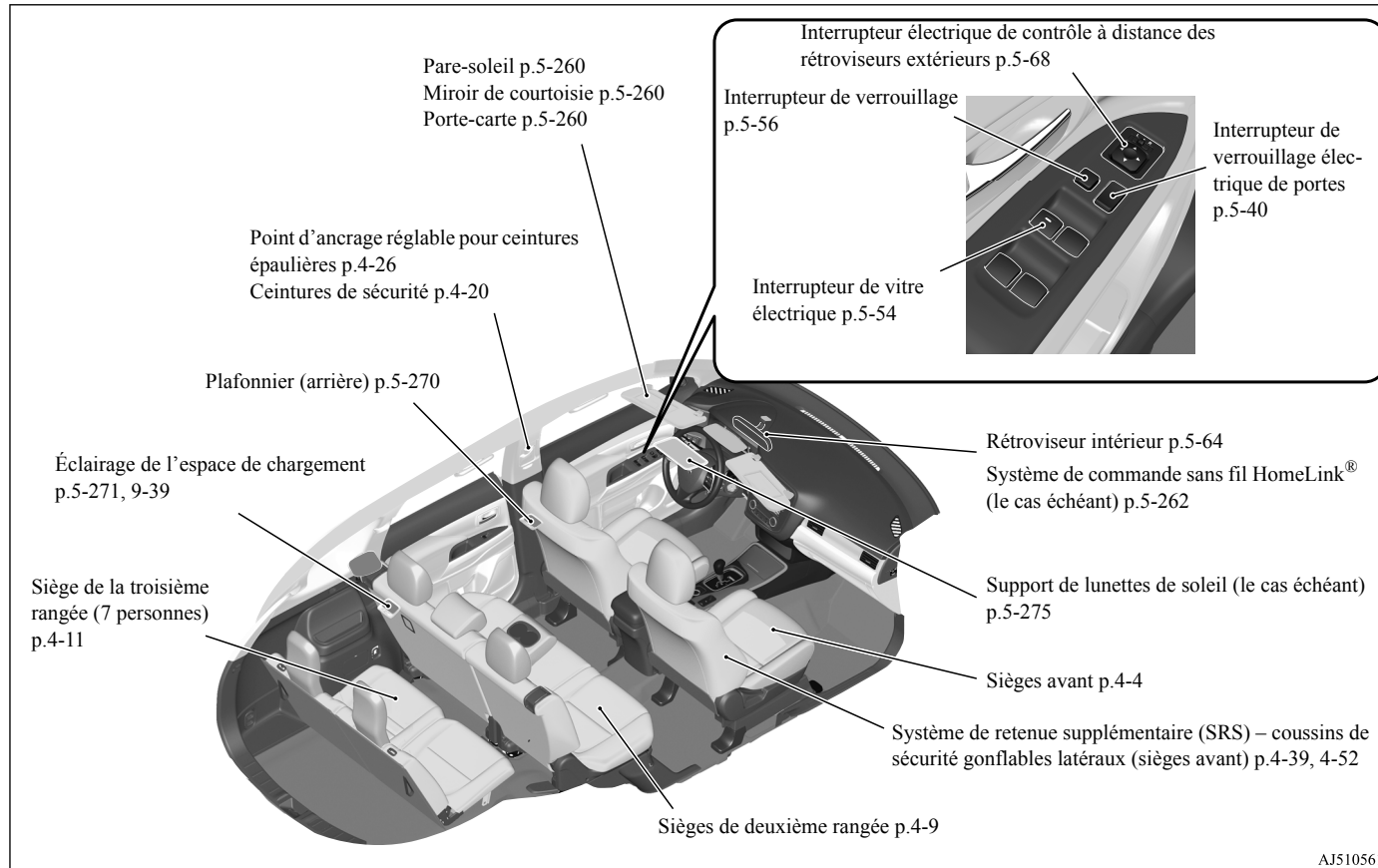

AJ5105615

## Intérieur

1

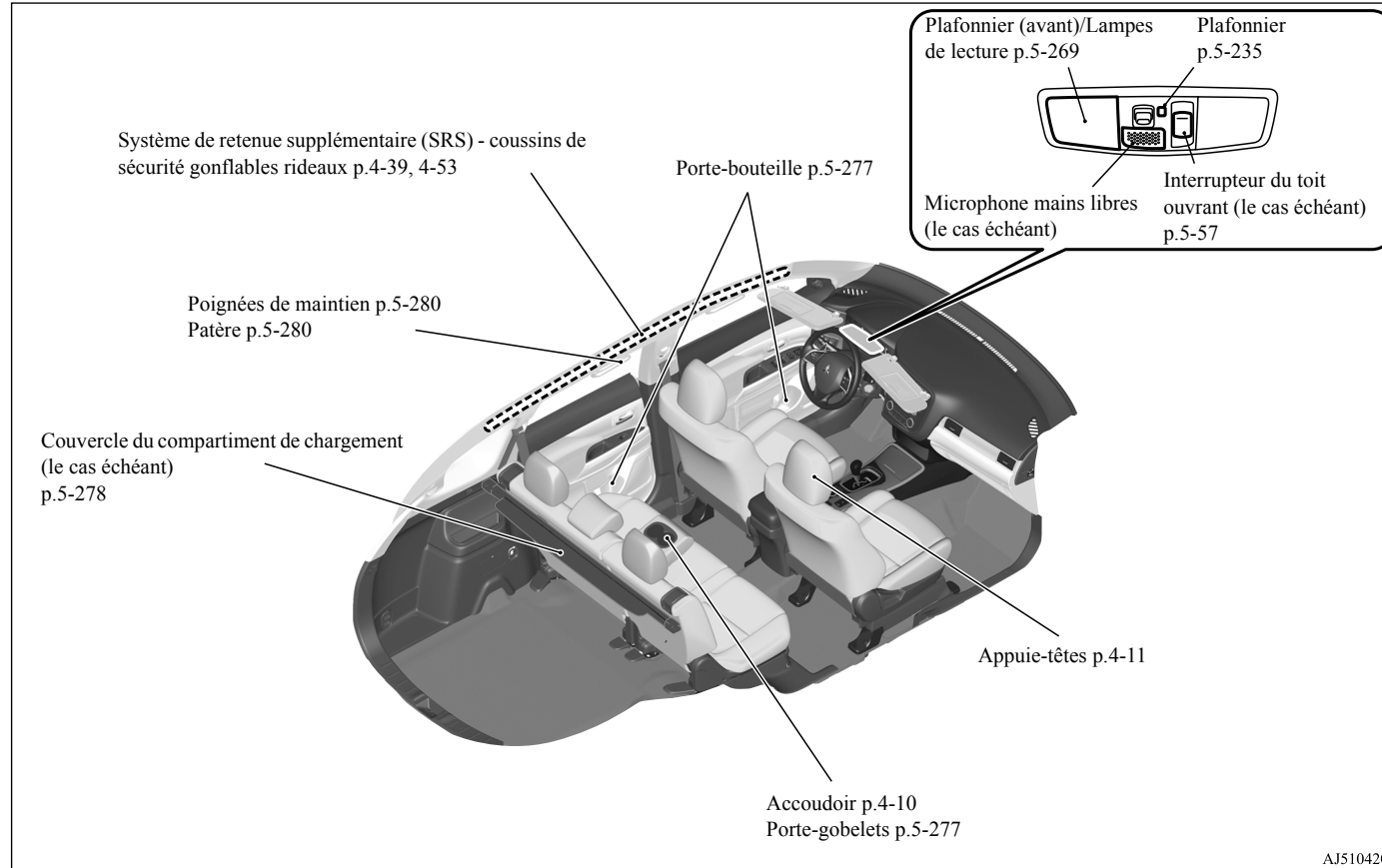

1-5 Aperçu

## Compartiment à bagages

1

N00100501579

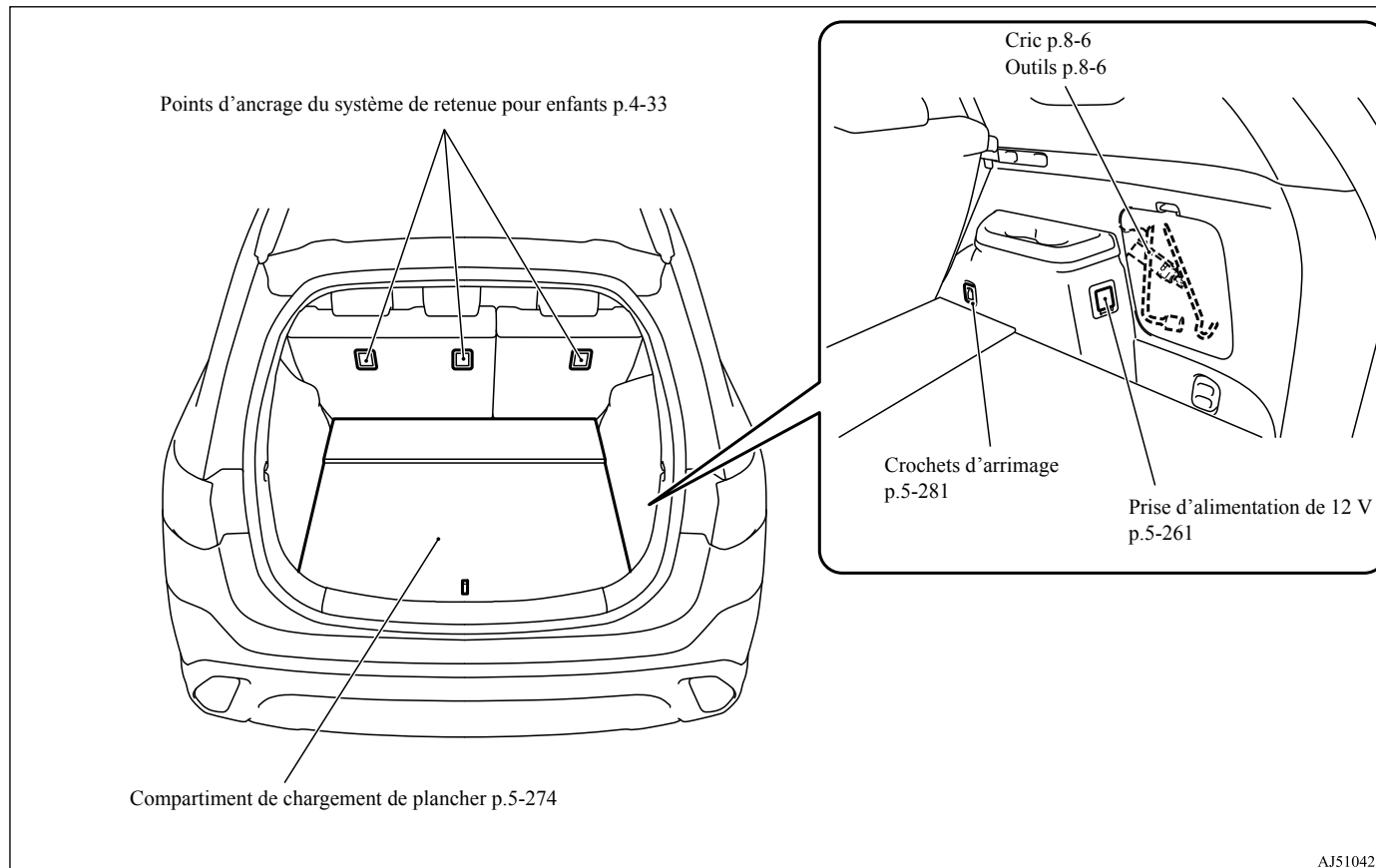

## Extérieur (avant)

# 1 Extérieur (avant)

N00100602782

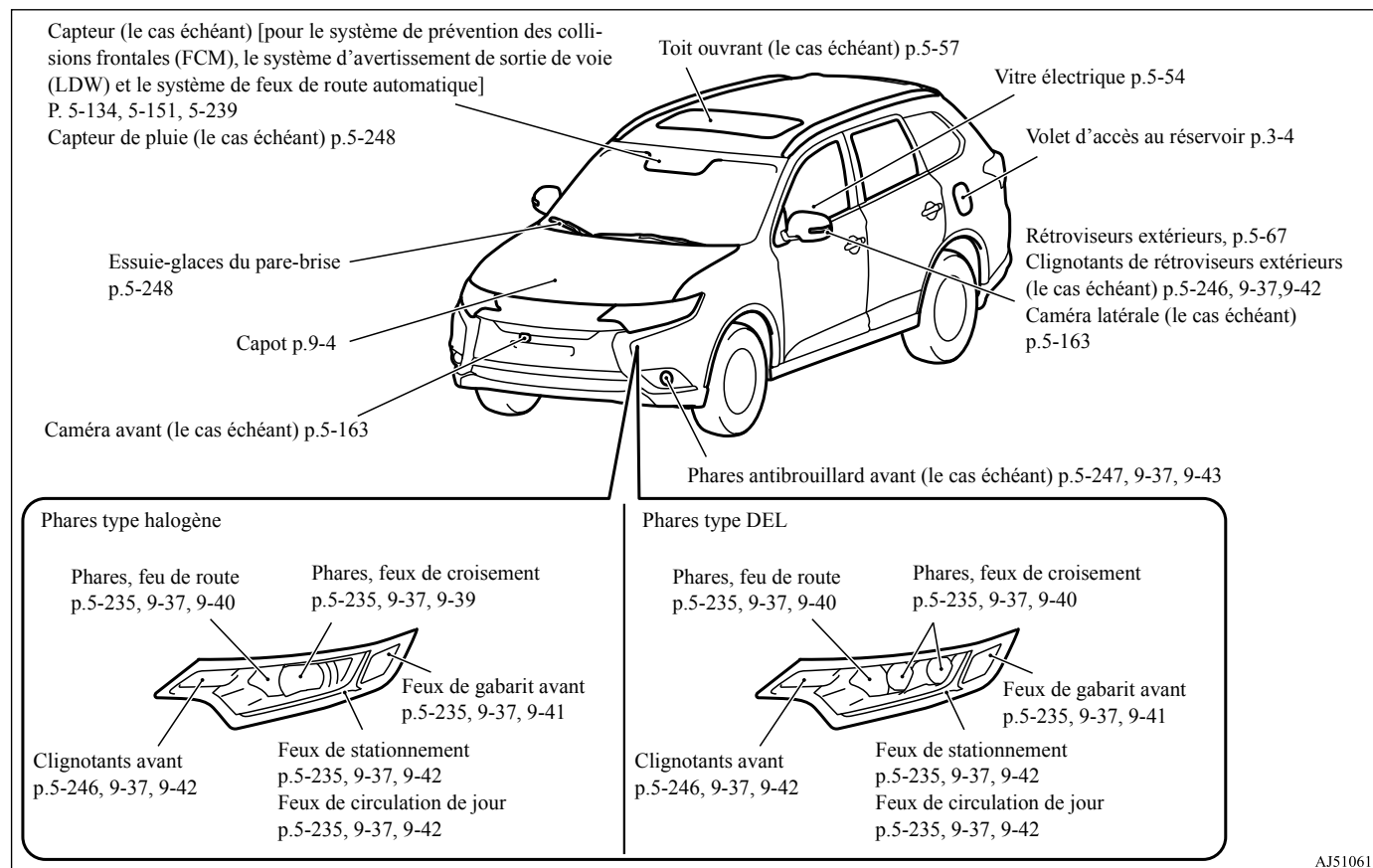

AJ5106175



## Extérieur (arrière)

1

N00100602737

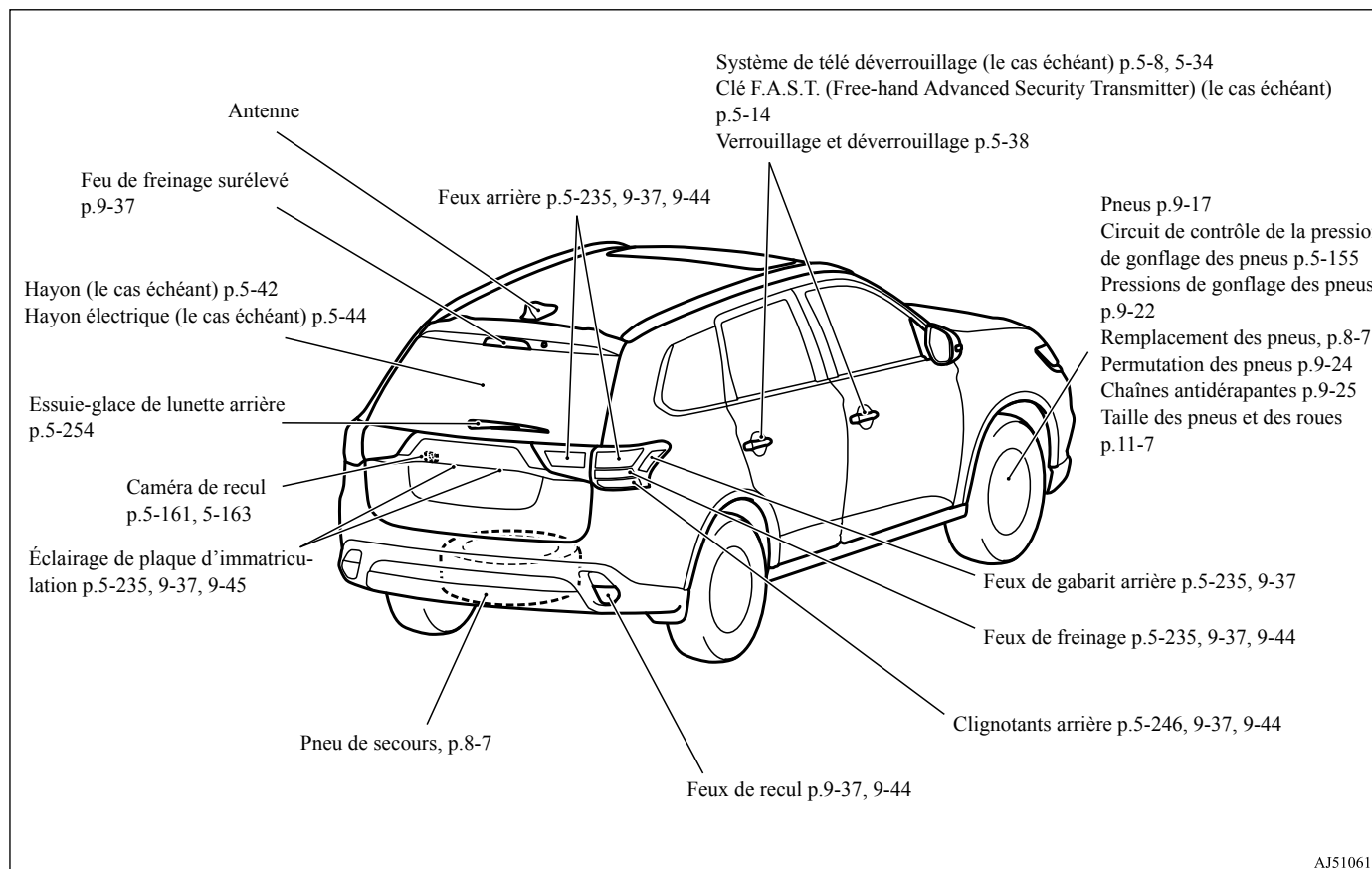

AJ5106188

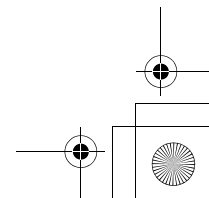
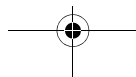
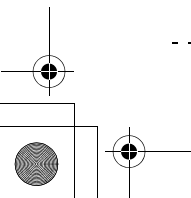
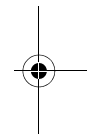
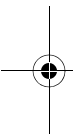
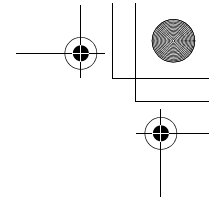
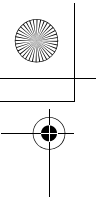

Horizontal dashed lines for writing, consisting of 10 parallel lines spaced evenly down the page.



Si ce témoin d'avertissement s'allume ou clignote pendant que vous conduisez...

**Si ce témoin d'avertissement s'allume ou clignote pendant que vous conduisez...**

N00200702289

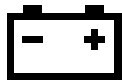

**2****REMARQUE**

- Pour plus d'informations concernant les avertissements qui s'affichent sur l'affichage multi-information (écran couleur à cristaux liquides), reportez-vous à la section «Affichage multi-information», page 5-174.
- Ces témoins d'avertissement s'allument pendant quelques secondes pour une vérification des ampoules lorsque le commutateur d'allumage est tourné à la position «ON» (marche) ou que le mode de fonctionnement est réglé sur MARCHE.



Témoins d'avertissement	Procédez comme suit	Référence à la page
 Témoin du système de charge	<ul style="list-style-type: none"> <li>● Il convient de garer votre véhicule dans un endroit sûr et d'arrêter le moteur. Contactez votre concessionnaire Mitsubishi Motors ou l'atelier de réparation de votre choix pour obtenir de l'aide.</li> </ul>	p.5-232
 Témoin de pression d'huile (Véhicules équipés d'un écran mono-chrome à cristaux liquides)	<ul style="list-style-type: none"> <li>● Stationnez votre véhicule dans un endroit sûr, arrêtez le moteur et vérifiez le niveau d'huile moteur. Si le témoin s'allume alors que le niveau d'huile moteur est normal, faites vérifier le système dès que possible par un concessionnaire agréé Mitsubishi Motors ou l'atelier de réparation de votre choix.</li> </ul>	p.5-232

Si ce témoin d'avertissement s'allume ou clignote pendant que vous conduisez...

**2**

Témoins d'avertissement	Procédez comme suit	Référence à la page
<p><b>BRAKE</b> ou </p> <p>Témoin d'avertissement des freins (rouge)</p>	<ul style="list-style-type: none"> <li>● Si ce témoin s'allume pendant que vous conduisez, vérifiez si le frein de stationnement est complètement relâché.</li> <li>● Si ce témoin demeure allumé après avoir relâché le frein de stationnement, arrêtez-vous immédiatement et vérifiez le niveau de liquide de freins.</li> <li>● Si le niveau de liquide de freins est correct, il se peut qu'il y ait une anomalie du système. Évitez les freinages brusques et la conduite à grande vitesse et contactez un concessionnaire agréé Mitsubishi Motors ou l'atelier de réparation de votre choix pour obtenir de l'aide.</li> </ul>	<p>p.5-230</p>
<p></p> <p>Témoin d'avertissement du frein de stationnement électrique (jaune) (le cas échéant)</p>	<ul style="list-style-type: none"> <li>● Si le témoin d'avertissement s'allume pendant la conduite, il se peut qu'il soit impossible d'actionner ou de relâcher le frein de stationnement. Arrêtez immédiatement votre véhicule dans un endroit sûr et contactez un concessionnaire agréé Mitsubishi Motors ou l'atelier de réparation de votre choix.</li> </ul>	<p>p.5-231</p>
<p></p> <p>Le témoin de position du levier sélecteur clignote rapidement dans le groupe d'instruments (une fois par seconde) (Véhicules équipés d'un écran monochrome à cristaux liquides)</p>	<ul style="list-style-type: none"> <li>● Garez votre véhicule dans un endroit sûr. Laissez le moteur tourner au ralenti jusqu'à ce que le témoin de position du levier sélecteur arrête de clignoter. Si le témoin continue de clignoter, contactez un concessionnaire agréé Mitsubishi Motors ou l'atelier de réparation de votre choix immédiatement.</li> </ul>	<p>p.5-78, 5-86</p>

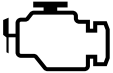



Si ce témoin d'avertissement s'allume ou clignote pendant que vous conduisez...

Témoins d'avertissement	Procédez comme suit	Référence à la page
 ou  Témoin d'anomalie du moteur («SERVICE ENGINE SOON» ou «entretien moteur nécessaire»)	<ul style="list-style-type: none"> <li>● Bien que votre véhicule devrait encore pouvoir être conduit et ne doit pas être remorqué, le système du moteur doit être contrôlé dès que possible par un concessionnaire agréé Mitsubishi Motors ou l'atelier de réparation de votre choix. Si le véhicule n'est pas utilisable, veuillez contacter le service de dépannage routier au 1-888-648-7820 (pour les véhicules vendus aux États-Unis) ou au 1-888-576-4878 (pour les véhicules vendus au Canada), un concessionnaire agréé Mitsubishi Motors, ou une entreprise de remorquage locale pour obtenir de l'aide.</li> </ul>	p.5-231
 Témoin d'avertissement du système de direction assistée à commande électrique (EPS) (Véhicules équipés d'un écran monochrome à cristaux liquides)	<ul style="list-style-type: none"> <li>● Si ce témoin s'allume lorsque le moteur tourne, le volant de direction risque d'être plus difficile à tourner. Faites inspecter votre véhicule par un concessionnaire agréé Mitsubishi Motors ou l'atelier de réparation de votre choix dès que possible.</li> </ul>	p.5-112
 Témoin du système de freinage antiblocage	<ul style="list-style-type: none"> <li>● Lorsque ce témoin s'allume, cela signifie que le système de freinage antiblocage ne fonctionne pas et que seul le système de freinage ordinaire fonctionne.</li> <li>● Il convient de garer votre véhicule dans un endroit sûr et d'arrêter le moteur. Vérifiez le système selon la description présentée à la page 5-111.</li> <li>● Si le témoin ne s'éteint pas après la vérification ou s'il s'allume à nouveau, nous vous recommandons de faire vérifier le système dès que possible par un concessionnaire agréé Mitsubishi Motors ou l'atelier de réparation de votre choix.</li> </ul>	p.5-111

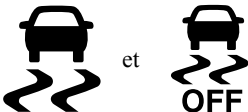

2

Si ce témoin d'avertissement s'allume ou clignote pendant que vous conduisez...

2

Témoins d'avertissement	Procédez comme suit	Référence à la page
 <p>Témoin SRS</p>	<ul style="list-style-type: none"> <li>Faites immédiatement inspecter les systèmes de prétension des ceintures de sécurité et de coussins de sécurité gonflables par un concessionnaire agréé Mitsubishi Motors.</li> </ul>	p.4-46
 <p>Le témoin de position du levier sélecteur clignote lentement dans le groupe d'instruments (une fois toutes les 2 secondes) (Véhicules équipés d'un écran monochrome à cristaux liquides)</p>	<ul style="list-style-type: none"> <li>Faites vérifier la boîte-pont automatique par un concessionnaire agréé Mitsubishi Motors ou l'atelier de réparation de votre choix.</li> </ul>	p.5-78, 5-86
 <p>Témoin ASC et témoin ASC OFF (ASC désactivé)</p>	<ul style="list-style-type: none"> <li>Il convient de garer votre véhicule dans un endroit sûr et d'arrêter le moteur. Remettez le moteur en marche et vérifiez si le témoin s'éteint.</li> <li>Si le témoin ne s'éteint pas, ou s'il s'allume à nouveau, faites vérifier votre véhicule dès que possible par un concessionnaire agréé Mitsubishi Motors ou l'atelier de réparation de votre choix.</li> <li>Quand ce témoin s'allume, le système de contrôle de stabilité actif ne fonctionne pas et le fonctionnement normal du véhicule n'est pas affecté.</li> </ul>	p.5-116
 <p>Témoin ASC</p>	<ul style="list-style-type: none"> <li>Il convient de garer votre véhicule dans un endroit sûr et d'arrêter le moteur. Remettez le moteur en marche et vérifiez si le témoin s'éteint.</li> <li>Si le témoin ne s'éteint pas, ou s'il s'allume à nouveau, faites vérifier votre véhicule dès que possible par un concessionnaire agréé Mitsubishi Motors ou l'atelier de réparation de votre choix.</li> <li>Lorsque ce témoin s'allume, l'aide au démarrage en côte ne fonctionne pas. Démarrez prudemment si la côte à gravir est raide.</li> </ul>	p.5-109

Si ce témoin d'avertissement s'allume ou clignote pendant que vous conduisez...

Témoins d'avertissement	Procédez comme suit	Référence à la page
 <p>Témoin du système de surveillance de la pression de gonflage des pneus</p>	<ul style="list-style-type: none"> <li>● Si le témoin d'avertissement s'allume, arrêtez le véhicule et réglez la pression de gonflage des pneus à leur valeur correcte dès que possible. (Reportez-vous à la section «Pressions de gonflage des pneus» page 9-22.) Une fois les ajustements faits, le témoin s'éteindra après quelques minutes de conduite.</li> <li>● Si le témoin d'avertissement clignote pendant environ 1 minute, puis reste allumé, le système ne fonctionne pas correctement. Si le système revient à la normale, le témoin s'éteindra. Si le témoin d'avertissement ne s'éteint pas, faites inspecter le véhicule chez un concessionnaire agréé Mitsubishi Motors.</li> </ul>	p.5-155
 <p>Témoin d'avertissement de phare à DEL</p>	<ul style="list-style-type: none"> <li>● Si le témoin d'avertissement s'allume, il est possible qu'il y ait une anomalie au niveau de l'unité de phare à DEL. Faites inspecter le véhicule par un concessionnaire agréé Mitsubishi Motors ou un réparateur de votre choix.</li> </ul>	p.5-238

2

Si ce problème survient...

**Si ce problème survient...**

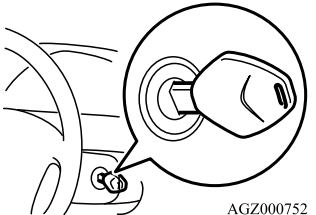
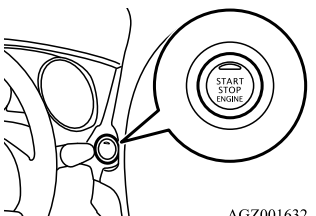

N00200901936

**2**

Problème	Procédez comme suit	Référence à la page
<p>Impossible de tourner la clé. (excepté pour les véhicules équipés de la clé F.A.S.T.)</p>  <p>AGZ000752</p>	<p><b>Impossible de passer de la position «LOCK» (verrouillage) à la position «ACC» (accessoire). (Véhicules équipés du système de blocage du volant)</b> Tournez la clé en tournant le volant dans un sens ou dans l'autre.</p> <p><b>Impossible de passer de la position «ACC» (accessoire) à la position «OFF» (arrêt) ou «LOCK» (verrouillage).</b> Vérifiez la position du levier sélecteur. Il est impossible de retirer la clé à moins que le levier sélecteur soit en position «P» (stationnement). Sur les véhicules équipés du système de blocage du volant, poussez la clé en position «ACC» (accessoire) et maintenez-la enfoncée jusqu'à ce qu'elle tourne sur la position «LOCK» (verrouillage).</p>	<p>p.5-73</p> <p>p.5-72</p>
<p>Le moteur ne se met pas en marche quand vous appuyez sur l'interrupteur du moteur. (pour les véhicules équipés de la clé F.A.S.T.)</p>  <p>AGZ001632</p>	<p>Assurez-vous de la présence de la clé F.A.S.T. Veillez à ce que le levier sélecteur soit en position «P» (stationnement), puis appuyez sur l'interrupteur du moteur tout en enfonçant la pédale de freinage.</p>	<p>p.5-28</p>



Si ce problème survient...





Problème	Procédez comme suit	Référence à la page
La clé F.A.S.T. ne fonctionne pas. (pour les véhicules équipés de la clé F.A.S.T.)	Insérez la clé F.A.S.T. dans la serrure du tableau de bord, puis mettez le moteur en marche ou changez le mode de fonctionnement. Servez-vous de la clé d'urgence pour verrouiller ou déverrouiller la porte du conducteur.	p.5-30, 5-31
Impossible de faire passer le levier sélecteur à une position autre que «P» (stationnement).	Embrayez le levier sélecteur tout en enfonçant la pédale de freinage. Assurez-vous que le commutateur d'allumage ou que le mode de fonctionnement est en position «ON» (marche).	p.5-76
Les glaces sont embuées. 	Poussez l'interrupteur de dégivrage en position «  ».	p.7-9
Le moteur ne démarre pas. Les feux ne s'allument pas. Les feux éclairent faiblement. L'avertisseur sonore ne se fait pas entendre. Le son émis par l'avertisseur sonore est faible.	Faites vérifier la batterie. Rechargez-la ou remplacez-la au besoin.	p.8-2, 9-15

2

Index rapide 2-7

Si ce problème survient...

**2**

Problème	Procédez comme suit	Référence à la page
<p>L'écran d'information du système multi-information s'interrompt et l'affichage d'avertissement de la température du liquide de refroidissement du moteur apparaît.</p> <p>«» clignote également. (Type 1: écran couleur à cristaux liquides) Le témoin d'avertissement de température élevée de liquide de refroidissement s'allume. (Type 2: écran monochrome à cristaux liquides)</p> <div data-bbox="421 810 725 1177" style="border: 1px solid black; padding: 5px;"> <p>Type 1</p>  <p>et</p>  <p>Type 2</p>   <p>AJM102393</p> </div> <p>De la vapeur sort du compartiment moteur.</p>	<p>Le moteur a surchauffé. Arrêtez le véhicule dans un endroit sûr.</p>	<p>p.8-4</p>

Si ce problème survient...

Problème	Procédez comme suit	Référence à la page
Si votre véhicule est enlisé dans du sable, de la boue ou de la neige	<ol style="list-style-type: none"> <li>Appuyez lentement sur la pédale d'accélérateur pour faire avancer votre véhicule à nouveau. Si votre véhicule est à traction intégrale, placez le sélecteur de mode de traction à la position «4WD AUTO» (4 roues motrices automatiques), «4WD LOCK» (système 4 roues motrices contrôlé électroniquement), «SNOW» (neige) ou «LOCK» (verrouillage) (S-AWC), puis appuyez lentement sur la pédale d'accélérateur pour faire avancer votre véhicule.</li> <li>Si rien ne permet d'arrêter le patinage de vos pneus, faites basculer votre véhicule d'avant en arrière pour le dégager.</li> </ol>	p.8-16

**2****⚠ AVERTISSEMENT**



- Lorsque vous essayez de sortir le véhicule de sa fâcheuse position par un mouvement de balancement, assurez-vous de n'avoir personne près du véhicule. Le mouvement de balancement peut projeter soudainement le véhicule vers l'avant ou vers l'arrière et blesser ceux qui seraient à proximité.
  - Évitez de faire monter le moteur en régime ou de faire patiner les roues. Des efforts prolongés pour libérer un véhicule enlisé risquent d'entraîner une surchauffe et une panne de la boîte-pont.
- Si le véhicule demeure coincé après plusieurs tentatives, demandez à une entreprise de remorquage de sortir le véhicule de sa position.

Problème	Procédez comme suit	Référence à la page
Les freins ne fonctionnent pas correctement après avoir roulé dans une flaque ou dans un ruisseau.	Asséchez les freins en conduisant lentement tout en enfonçant légèrement la pédale de frein.	p.5-102, 6-6

Index rapide 2-9

## Si ce problème survient...

2

Problème	Procédez comme suit	Référence à la page
La boîte-pont automatique n'effectue aucun changement de vitesse lorsque vous accélérez. Le mouvement de départ de votre véhicule est lent quand celui-ci commence à bouger. (pour les véhicules avec boîte-pont automatique)	Il est possible qu'il y ait un problème dans la boîte-pont automatique. Faites inspecter le système par un concessionnaire agréé Mitsubishi Motors ou un réparateur de votre choix.	p.5-82
La transmission à variation continue (CVT) n'effectue aucun changement de rapport lorsque vous accélérez. Le mouvement de départ de votre véhicule est lent quand celui-ci commence à bouger. (véhicules avec CVT)	Il est possible qu'il y ait un problème dans la transmission à variation continue. Si les témoins d'avertissement  ou  ne s'éteignent pas sur l'écran multi-information (écran couleur à cristaux liquides), ou s'ils clignotent fréquemment, veuillez faire vérifier votre véhicule par le concessionnaire Mitsubishi Motors le plus proche.	p.5-91
Un pneu est crevé. 	1. Stationnez le véhicule dans un endroit sûr, où la surface est plane et de niveau. 2. Remplacez le pneu crevé par le pneu de secours.	p.8-7

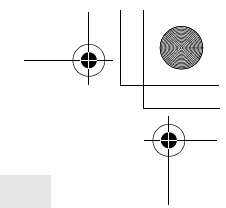

## *Renseignements généraux*

Choix du carburant .....	3-2
Plein de carburant .....	3-4
Modifications du véhicule et courses automobiles .....	3-6
Pièces d'origine Mitsubishi Motors .....	3-7
Réglementations californiennes concernant le perchlorate .....	3-8

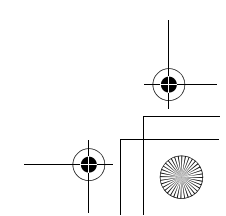
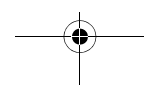
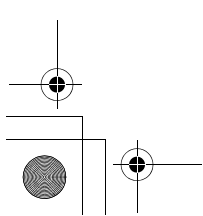
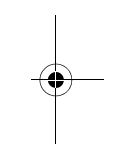
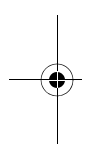

## Choix du carburant

### Choix du carburant

N00301001951

3

3 Votre véhicule a été conçu pour utiliser uniquement de l'essence sans plomb. Il est équipé d'un tube de remplissage du réservoir de carburant conçu spécialement pour n'accepter qu'un pistolet de distribution d'essence sans plomb de petit diamètre.

#### ⚠ AVERTISSEMENT

- L'essence est hautement inflammable et explosive. Vous risquez de vous brûler ou d'être gravement, voire mortellement blessé en la manipulant. Lorsque vous faites le plein, arrêtez le moteur et éloignez toute flamme, étincelle ou substance fumigène du véhicule. Manipulez toujours le carburant à l'extérieur, dans un endroit bien aéré.

#### ⚠ ATTENTION

- L'utilisation d'essence au plomb dans votre véhicule endommagera le moteur, le convertisseur catalytique et les capteurs d'oxygène. De plus, l'emploi d'essence au plomb est illégal et annulera votre garantie couvrant le moteur, le convertisseur catalytique et les capteurs d'oxygène.

## 3-2 Renseignements généraux

### Additifs d'essence composés de détergent

Aux États-Unis, la loi exige que les distributeurs de carburant ajoutent à l'essence des détergents pour minimiser l'encrassement des injecteurs ainsi que les dépôts dans les soupapes d'admission. Ces essences contenant du détergent permettent de garder le moteur au point et de faire fonctionner correctement votre système antipollution.

### Indice d'octane requis

#### Type de moteur 2,4 litres

Votre véhicule a été conçu pour fonctionner avec du carburant sans plomb ayant un indice d'octane minimum de 87  $[(MON+RON)/2]$  ou de 91 RON.

#### Type de moteur 3,0 litres

Votre véhicule peut fonctionner avec un carburant sans plomb présentant un indice d'octane de 87  $[(MON+RON)/2]$  ou de 91 RON minimum, mais il est préférable de recourir à un indice d'octane de 91  $[(MON+RON)/2]$  ou de 95 RON.

Le recours à du supercarburant permet de maximiser les performances.

### Essence oxygénée

L'essence vendue dans certaines stations service peut contenir des produits oxygénés comme l'éthanol, même s'ils peuvent ne pas être identifiés par ces noms. Des produits oxygénés sont requis dans certaines régions du pays. Les carburants oxygénés peuvent être utilisés dans votre véhicule.

### Éthanol (essence-alcool)

Un mélange de 10 % d'éthanol (alcool de grain) maximum et de 90 % d'essence sans plomb peut être utilisé, si l'indice d'octane est au moins aussi élevé que celui recommandé pour l'essence sans plomb.

### Méthanol

Ne faites pas fonctionner le véhicule avec de l'essence contenant du méthanol (alcool de bois). L'utilisation de ce type d'alcool peut nuire à la performance du véhicule et endommager les pièces importantes du circuit d'alimentation en carburant.

## Essence recomposée

Beaucoup de régions du pays exigent l'utilisation de carburant à nettoyant appelé «Essence recomposée».

L'essence recomposée contient des produits oxygénés et a été spécialement mélangée pour réduire les émissions du véhicule et améliorer la qualité de l'air.

Mitsubishi Motors Corporation recommande fortement l'utilisation d'essence recomposée. L'essence recomposée qui est bien mélangée n'a aucun effet négatif sur le rendement du véhicule ou sur la durabilité du moteur et des composants du circuit d'alimentation en carburant.

## MMT (méthylcyclopentadiényle manganèse tricarbonyle)

Le méthylcyclopentadiényle manganèse tricarbonyle (MMT) est un additif permettant d'augmenter l'indice d'octane de l'essence. Mitsubishi Motors Corporation recommande l'utilisation d'essences sans MMT.

L'usage d'essence mélangée à du MMT peut nuire à la performance et peut déclencher le témoin d'anomalie de votre tableau de bord. Si cela se produisait, veuillez contacter un concessionnaire agréé Mitsubishi Motors ou

l'atelier de réparation de votre choix pour obtenir de l'aide.

## Soufre dans l'essence

Votre véhicule peut avoir été conçu pour respecter les normes de faibles émissions de Californie et ce, en fonction d'une essence avec du soufre propre. L'essence vendue dans les régions du pays autres que la Californie peut contenir une teneur supérieure en soufre. L'utilisation de ce type d'essence peut nuire au pot catalytique du véhicule et provoquer l'activation du témoin d'anomalie du moteur («SERVICE ENGINE SOON» ou «entretien moteur nécessaire»). Le déclenchement de ce témoin lorsque vous utilisez de l'essence à forte teneur en soufre ne signifie pas nécessairement que le système antipollution du véhicule est défaillant. Votre concessionnaire agréé Mitsubishi Motors peut vous recommander d'essayer une marque d'essence sans plomb différente dont la teneur en soufre est inférieure pour déterminer si le problème est lié au carburant.

## REMARQUE

- Une essence de mauvaise qualité peut causer des problèmes de démarrage, de calage au ralenti, de bruits anormaux du moteur et d'accélération. Si votre véhicule présente n'importe lequel de ces problèmes, essayez d'utiliser une marque d'essence différente. Si le témoin d'anomalie du moteur («SERVICE ENGINE SOON» ou «entretien moteur nécessaire») clignote, faites contrôler le véhicule le plus tôt possible chez le concessionnaire agréé Mitsubishi Motors le plus proche ou un atelier de réparation de votre choix.
- Le fait de parcourir régulièrement de courtes distances à faible vitesse peut entraîner la formation de dépôts dans le circuit d'alimentation en carburant et dans le moteur et provoquer des problèmes de démarrage et d'accélération. Si ces problèmes se produisent, nous vous recommandons d'ajouter un additif détergent dans l'essence lorsque vous refaites le plein. L'additif permet d'enlever les dépôts formés et ainsi de recouvrer la condition normale du moteur. Veillez à utiliser un additif de nettoyage d'origine Mitsubishi Motors. L'utilisation d'un additif incorrect peut provoquer un dysfonctionnement du moteur. Pour plus de détails, veuillez prendre contact avec votre concessionnaire agréé Mitsubishi Motors le plus proche.

## Plein de carburant

### Plein de carburant

N00301101994

3

#### ⚠ AVERTISSEMENT

- Quand vous manipulez du carburant, conformez-vous aux réglementations de sécurité affichées chez les garagistes et dans les stations service.
- L'essence est hautement inflammable et explosive. Vous risquez de vous brûler ou d'être gravement, voire mortellement blessé en la manipulant. Lorsque vous faites le plein, arrêtez toujours le moteur et maintenez-vous éloigné des flammes, des étincelles et des substances fumigènes. Manipulez toujours le carburant à l'extérieur, dans un endroit bien aéré.
- Avant de retirer le bouchon du réservoir de carburant, assurez-vous d'éliminer l'électricité statique de votre corps en touchant une pièce métallique du véhicule ou de la pompe à carburant. L'électricité statique accumulée par votre corps risque de provoquer une étincelle qui enflammerait les vapeurs de carburant.

#### ⚠ AVERTISSEMENT

- Procédez seul au remplissage du réservoir (ouverture du volet d'accès au réservoir de carburant, retrait du bouchon du réservoir de carburant, etc.); ne permettez à personne de s'approcher du goulot de remplissage du réservoir. Si vous laissez quelqu'un vous aider et que cette personne est porteuse d'électricité statique, les vapeurs de carburant risquent de s'enflammer.
- Ne vous éloignez pas du col de remplissage du réservoir de carburant avant d'avoir fini de remplir le réservoir. Si vous vous éloignez pour faire autre chose (par exemple, vous asseoir) au cours du remplissage, vous risquez d'accumuler à nouveau de l'électricité statique.
- Attention de ne pas inhaler de vapeurs de carburant. Le carburant contient des substances toxiques.
- Maintenez les portes et les vitres fermées pendant le remplissage du réservoir de carburant. Sinon, des vapeurs de carburant risquent d'entrer dans l'habitacle.

### Capacité du réservoir de carburant

Véhicules à traction intégrale: 60 l (15,8 gal)  
Véhicules à traction avant: 63 l (16,6 gal)

### Plein de carburant

1. Avant de faire le plein de carburant, coupez le moteur.
2. Le col de remplissage du réservoir de carburant se trouve à l'arrière de votre véhicule, du côté conducteur.

Le volet d'accès au réservoir peut s'ouvrir de l'intérieur du véhicule à l'aide du levier d'ouverture du volet d'accès au réservoir situé à gauche du siège du conducteur.

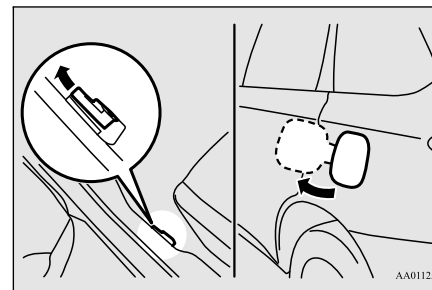



3. Ouvrez le bouchon du col de remplissage du réservoir de carburant en le tournant doucement dans le sens inverse des aiguilles d'une montre.

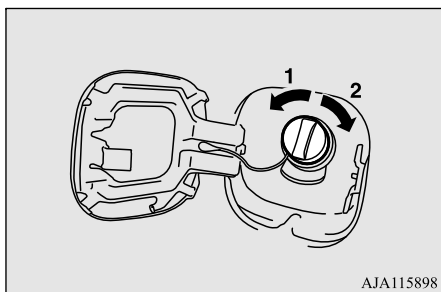

- 1- Retrait  
2- Fermeture

### ⚠ AVERTISSEMENT

- Comme le circuit d'alimentation peut être sous pression, retirez lentement le bouchon de col de remplissage du réservoir de carburant. On élimine ainsi toute pression ou tout vide qui aurait pu se créer dans le réservoir de carburant. Si le bouchon laisse passer de la vapeur de carburant ou si vous entendez un sifflement, attendez que ce sifflement s'arrête avant de retirer le bouchon. Autrement, le carburant pourrait gicler et vous blesser, ainsi que d'autres personnes.

### 📖 REMARQUE

- Suspendez le cordon du bouchon du réservoir de carburant au crochet (A) situé à l'intérieur du volet d'accès au réservoir de carburant au moment de faire le plein.

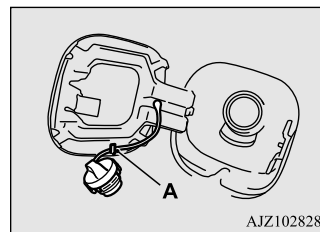

4. Pour remplir correctement le réservoir de carburant, veillez à manipuler le pistolet de distribution d'essence de façon appropriée. Ne faites pas basculer le pistolet. Introduisez le pistolet aussi loin que possible dans l'orifice de remplissage du réservoir.

### ⚠ ATTENTION

- Votre véhicule ne fonctionne qu'avec de l'essence sans plomb. Le moteur et le pot catalytique peuvent être gravement endommagés si vous remplissez ces véhicules d'essence contenant du plomb, et il ne faut donc jamais le faire.

## Plein de carburant

5. Quand le pistolet s'arrête automatiquement, n'ajoutez plus de carburant.

### ⚠ ATTENTION

- Afin d'éviter tout débordement et gaspillage de carburant, ne remplissez pas le réservoir «à ras bord». Le carburant renversé risque de décolorer, de tacher ou de fendiller la peinture du véhicule. Si du carburant se renverse sur la peinture, essuyez-le avec un chiffon doux.

3

6. Pour fermer le bouchon du réservoir de carburant, tournez-le doucement dans le sens des aiguilles d'une montre jusqu'à ce qu'un déclic se produise, puis fermez délicatement le volet d'accès au réservoir en le poussant.

### ⚠ AVERTISSEMENT

- Assurez-vous que le bouchon du réservoir de carburant est refermé correctement. Si le bouchon du réservoir de carburant n'était pas bien refermé, du carburant pourrait s'échapper, ce qui pourrait provoquer un incendie.

### ⚠ ATTENTION

- Si vous devez remplacer le bouchon du col de remplissage du réservoir de carburant, utilisez uniquement le bouchon spécifié pour le modèle de votre véhicule.

Renseignements généraux 3-5

## Modifications du véhicule et courses automobiles

3

### REMARQUE

● Si le bouchon du col de remplissage du réservoir de carburant n'est pas hermétiquement fermé lorsque vous conduisez, le témoin d'anomalie du moteur («SERVICE ENGINE SOON» ou «entretien moteur nécessaire») peut s'allumer lorsque le système de diagnostic embarqué (OBD) effectue une auto-vérification.

Serrez toujours le bouchon du col de remplissage du réservoir de carburant jusqu'à ce que vous entendiez au moins 3 déclics.

Le témoin s'éteint après plusieurs cycles de conduite. Si le témoin ne s'éteint pas, prenez contact avec votre concessionnaire agréé Mitsubishi Motors ou avec l'atelier de réparation de votre choix le plus vite possible.

### Modifications du véhicule et courses automobiles

N00301601205

Ce véhicule ne doit pas être modifié en utilisant des pièces autres que les pièces d'origine Mitsubishi Motors. Mitsubishi Motors conçoit et fabrique des véhicules de haute qualité en privilégiant la sécurité et la durabilité. Toute modification apportée à l'aide de pièces d'une autre marque que Mitsubishi Motors peut nuire à la performance, à la sécurité et à la durabilité, et peut même violer certaines lois et réglementations.

#### 3-6 Renseignements généraux

### TOUT ENDOMMAGEMENT OU PROBLÈME DE RENDEMENT RÉSULTANT DE MODIFICATIONS OU DE COURSES AUTOMOBILES NE SONT PAS COUVERTS PAR LA GARANTIE.

Exemples de modifications de votre véhicule pouvant l'endommager et provoquer des problèmes de rendement:

- Montage de pièces autres que celles de Mitsubishi Motors
- Recours à du carburant ou des huiles et liquides non conformes
- Montage de pneus et de roues de taille incorrecte
- Modification apportée à l'alimentation, l'admission, l'échappement, aux émissions, à la suspension, au moteur, à la transmission ou à l'installation électrique et au câblage
- Modification de tout calculateur ou module de contrôle embarqué, y compris la reprogrammation et le remplacement ou l'ajout de puces

Veillez vous référer au manuel de garantie/d'entretien pour plus de détails au sujet de la couverture de la garantie.

### Installation des accessoires

N00301701251

### ATTENTION

- Avant d'installer un accessoire électrique ou électronique, informez-vous auprès de votre concessionnaire agréé Mitsubishi Motors.
- Votre véhicule est équipé d'un connecteur de diagnostic (connecteur de liaison de données) pour la vérification et l'entretien du système de commande électronique. Mitsubishi Motors ne recommande pas de raccorder un appareil autre que le Scan Tool à ce connecteur pour la réalisation des inspections et de l'entretien, car cela risquerait d'être à l'origine d'un problème inattendu. En outre, les dysfonctionnements provoqués par le raccordement d'un appareil autre que le Scan Tool risquent de ne pas être couverts par la garantie.
- L'installation d'accessoires, d'options, etc. ne doit pas transgresser les lois en vigueur et doit suivre les directives et les mises en garde qui figurent dans la documentation accompagnant ce véhicule. Seuls les accessoires agréés Mitsubishi Motors sont adaptés à votre véhicule.

- Une mauvaise installation de pièces électriques risque de provoquer un incendie. Veuillez vous reporter à la rubrique «Modifications apportées au système électrique ou de carburant» du présent manuel.
- L'utilisation d'un téléphone cellulaire ou d'un poste de radio à l'intérieur du véhicule sans une antenne externe peut causer une interférence du système électrique, ce qui pourrait nuire au bon fonctionnement de votre véhicule.
- N'utilisez pas de pneus et de roues qui ne répondent pas aux caractéristiques techniques. Reportez-vous à «Caractéristiques techniques» pour des informations concernant les dimensions des pneus et des jantes.

### **⚠ AVERTISSEMENT**

- **En conduisant, n'utilisez pas de téléphone cellulaire d'une façon qui pourrait entraver votre sécurité. Tout ce qui est susceptible de vous distraire, y compris l'utilisation d'un téléphone cellulaire, augmente les risques d'accidents. Consultez et respectez les lois relatives à l'utilisation des téléphones cellulaires en voiture en vigueur dans votre région.**

### **Point important!**

Compte tenu du nombre important de pièces de rechange et d'accessoires proposés sur le marché par différents fabricants, il n'est pas toujours possible pour un concessionnaire agréé Mitsubishi Motors de vérifier si l'installation ou le montage de pièces ou accessoires autres que ceux de marque Mitsubishi Motors est susceptible d'altérer la sécurité de conduite de votre véhicule Mitsubishi.

### **Modifications apportées au système électrique ou de carburant**

N00301800141

Mitsubishi Motors fabrique des véhicules de haute qualité qui privilégient la sécurité. Il est important de consulter un concessionnaire agréé Mitsubishi Motors avant de procéder au montage de tout accessoire risquant de modifier le système électrique ou le circuit d'alimentation.

### **Pièces d'origine Mitsubishi Motors**

#### **⚠ ATTENTION**

- Veuillez consulter un concessionnaire agréé Mitsubishi Motors pour toute configuration ou modification d'accessoires. Si le câblage est modifié de sorte à être pincé dans la carrosserie ou si la méthode de montage est inadéquate (sans ajout de fusibles de protection, etc.), le bon fonctionnement des dispositifs électroniques pourrait être compromis, et cela pourrait provoquer un incendie, l'endommagement du véhicule ou un accident.

**3**

### **Pièces d'origine Mitsubishi Motors**

N00301400219

Les pièces d'origine Mitsubishi Motors sont conçues et fabriquées pour répondre à des critères de performance supérieurs et sont recommandées pour tous vos besoins d'entretien. Une panoplie d'accessoires est également offerte par votre concessionnaire agréé Mitsubishi Motors afin que vous puissiez personnaliser votre nouveau véhicule. Chaque véhicule Mitsubishi Motors comporte un choix d'accessoires autorisé Mitsubishi Motors parmi lesquels choisir afin de personnaliser votre nouveau véhicule selon vos préférences. Le chef du service des pièces et accessoires de votre concessionnaire agréé Mitsubishi Motors peut vous renseigner sur

Renseignements généraux 3-7

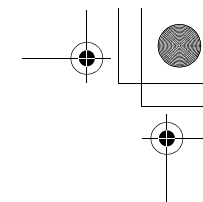
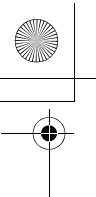

### Réglementations californiennes concernant le perchlorate

les divers systèmes audio, les systèmes de protection, ainsi que sur les accessoires pour l'intérieur et l'extérieur offerts pour votre modèle spécifique.

**3**

### Réglementations californiennes concernant le perchlorate

N00300100017

Certains composants de ce véhicule, tels que les modules de coussins gonflables, les dispositifs de prétension de ceintures de sécurité ou les piles boutons peuvent contenir du perchlorate.

Des précautions spéciales peuvent être nécessaires.

Pour plus de renseignements, veuillez consulter [www.dtsc.ca.gov/hazardouswaste/perchlorate](http://www.dtsc.ca.gov/hazardouswaste/perchlorate).

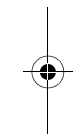
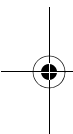

### 3-8 Renseignements généraux

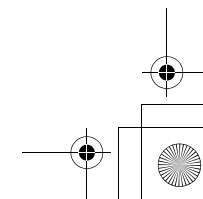
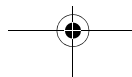
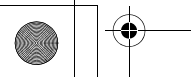

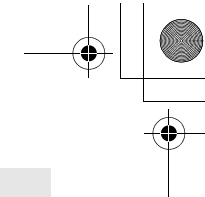
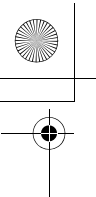

## *Siège et systèmes de retenue*

Sièges .....	4-2
Disposition des sièges .....	4-3
Sièges et systèmes de retenue .....	4-4
Sièges avant .....	4-4
Sièges de deuxième rangée .....	4-9
Siège de troisième rangée (pour 7 passagers) .....	4-11
Appuie-têtes .....	4-11
Pour créer un compartiment de chargement .....	4-14
Rabattement des sièges .....	4-18
Ceintures de sécurité .....	4-20
Utilisation de la ceinture de sécurité en cas de grossesse .....	4-28
Système prétendeur de ceinture de sécurité et limiteur de force ...	4-28
Systèmes de retenue pour enfant .....	4-30
Entretien et vérification des ceintures de sécurité .....	4-38
Système de retenue supplémentaire (SRS) - cousin de sécurité gonflable .....	4-39

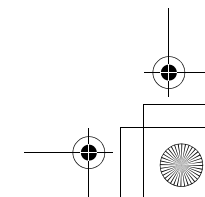
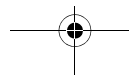
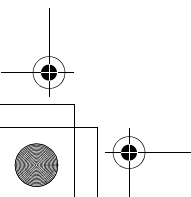
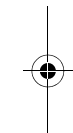
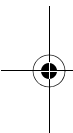

## Sièges

### Sièges

N00408401607

4

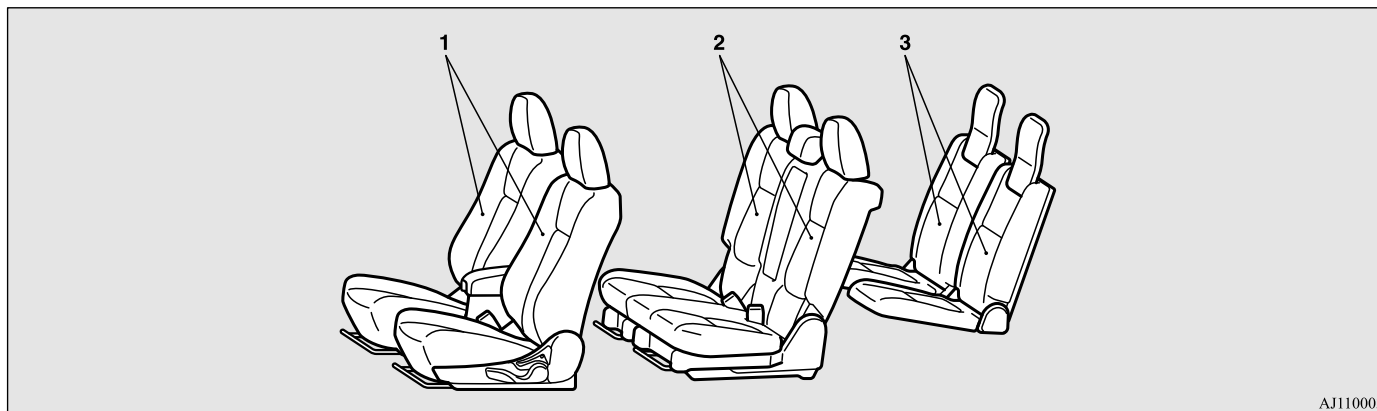

AJ1100032

#### 1 - Siège avant

- Réglage du siège vers l'avant ou l'arrière → Page 4-5
- Pour régler le dossier → Page 4-6
- Pour régler la hauteur du siège (côté conducteur uniquement) → Page 4-7
- Siège chauffant (le cas échéant) → Page 4-8

#### 2 - Sièges de la deuxième rangée

- Pour régler le siège vers l'avant ou vers l'arrière (véhicules avec fonction de glissement du siège de deuxième rangée) → Page 4-9
- Pour régler le dossier → Page 4-9
- Accoudoir → Page 4-10
- Accès aux sièges de troisième rangée (véhicules à 7 places) → page 4-10



#### 3 - Siège de la troisième rangée (pour 7 passagers)

- Pour régler le dossier → Page 4-11

## Disposition des sièges

N00401701122

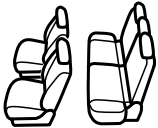
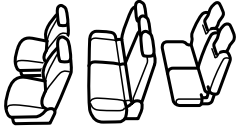
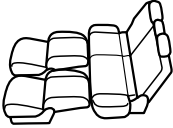
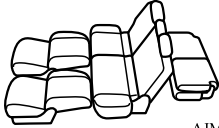
Vous pouvez agencer vos sièges dans les positions suivantes.

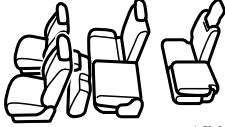
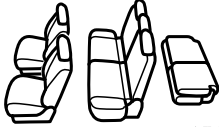
		Pour 5 passagers	Pour 7 passagers
Utilisation normale		 AGM000168	 AJM100038
Siège rabattu → Page 4-18		 AGM000285	 AJM100041
Pour créer un compartiment de chargement	Pour replier les sièges de la deuxième rangée → Page 4-14	 AJM100054	 AJM100067
	Pour replier les sièges de troisième rangée → Page 4-17	—	 AJM100070

4

## Sièges et systèmes de retenue

## Sièges et systèmes de retenue

N00401601251

4

Votre véhicule est muni de ceintures de sécurité et d'autres éléments conçus pour vous protéger et protéger vos passagers en cas d'accident.

Les ceintures de sécurité constituent l'équipement de sécurité le plus important. Lorsqu'elles sont portées de manière appropriée, les ceintures de sécurité peuvent réduire considérablement les risques de blessures graves ou mortelles dans divers types de collisions. Pour plus de protection en cas de collision frontale grave, votre véhicule est muni d'un système de retenue supplémentaire (SRS) avec coussins de sécurité gonflables pour les sièges du conducteur et des passagers. Les sièges, les appuie-têtes et les serrures de porte font également partie de l'équipement de sécurité qui doit être utilisé de manière appropriée.

Vérifiez toujours ce qui suit avant de prendre la route:

- Chaque occupant du véhicule porte sa ceinture de sécurité.
- Les bébés et les jeunes enfants doivent être attachés dans un système de retenue pour enfants adapté à leur taille et installé sur le siège arrière.

4-4 Siège et systèmes de retenue

- Toutes les portes sont bien fermées et verrouillées.
- Les dossiers de siège sont à la position verticale et les appuie-têtes sont bien réglés.

L'équipement de sécurité n'empêche pas les blessures ni la mort en cas d'accident de véhicules motorisés. Cependant, vous pouvez contribuer à réduire les risques de blessure ou de mort en suivant les consignes de ce manuel.

## ⚠ AVERTISSEMENT

- **Ne placez pas d'objets sous les sièges. Ceci pourrait empêcher le siège de se verrouiller correctement et pourrait provoquer un accident.**  
Le siège ou d'autres pièces pourraient également être endommagés.

## Sièges avant

N00401801426

Assurez-vous de reculer le siège du conducteur le plus loin possible, en veillant à toujours pouvoir enfoncer complètement les pédales, contrôler facilement le volant et conduire le véhicule en toute sécurité.

Réglage du siège à commande manuelle



Réglage du siège à commande électrique



AJA100249

## ⚠ AVERTISSEMENT

- **N'essayez pas de régler la position du siège pendant que vous conduisez. Cela peut entraîner la perte de contrôle du véhicule et entraîner un accident.**
- **Après avoir réglé le siège, assurez-vous qu'il soit bien verrouillé en place.**
- **Afin de réduire le risque de blessures graves, voire mortelles, occasionnées au conducteur par le déploiement du coussin de sécurité gonflable, portez toujours la ceinture de sécurité et réglez le siège du conducteur le plus loin possible vers l'arrière, tout en veillant à toujours pouvoir enfoncer complètement les pédales, contrôler facilement le volant et conduire le véhicule en toute sécurité.**



**⚠ AVERTISSEMENT**

- Pour réduire les risques de blessures graves ou mortelles, occasionnés au passager avant par le déploiement du coussin de sécurité gonflable du passager, veillez à ce qu'il porte toujours la ceinture de sécurité et à ce qu'il règle le siège du passager le plus en arrière possible.
- Les enfants de moins de 12 ans doivent toujours être assis à l'arrière et utiliser les systèmes de retenue pour enfants appropriés.

**⚠ ATTENTION**

- Quand vous réglez le siège avant alors que le siège de la deuxième rangée est replié, attention de ne pas trop forcer sur le coussin du siège de la deuxième rangée. Ceci pourrait endommager la housse du siège avant et la garniture du coussin du siège de deuxième rangée.

**Réglage du siège vers l'avant ou l'arrière**

N00401901326

**Réglage du siège à commande manuelle****4**

Tirez sur la manette de réglage et faites glisser le siège vers l'avant ou vers l'arrière jusqu'à la position souhaitée. Relâchez la manette de façon à ce que le siège se verrouille en position.

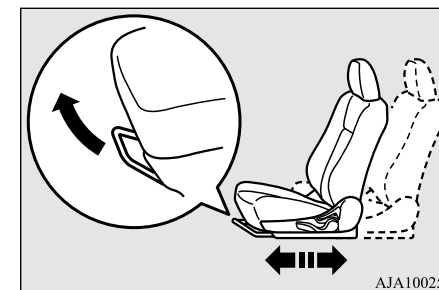
**⚠ ATTENTION**

- Les réglages du siège doivent être effectués par un adulte. Un accident inattendu pourrait se produire si un enfant règle lui-même les sièges.
- Ne placez ni coussin, ni objet similaire entre votre dos et le dossier de votre siège pendant la conduite. Cela réduirait l'efficacité de l'appui-tête en cas d'accident.
- Faites attention à ne pas vous coincer la main ou la jambe lorsque vous faites glisser les sièges.
- Prenez garde aux passagers de la deuxième rangée lorsque vous inclinez ou faites glisser les sièges vers l'arrière.

**⚠ AVERTISSEMENT**

- Pour vous assurer que le siège est correctement verrouillé, essayez de le faire avancer ou reculer sans utiliser la manette de réglage.

## Sièges avant

### Réglage du siège à commande électrique

4

Appuyez sur le bouton vers l'avant ou vers l'arrière pour déplacer le siège à la position souhaitée. Relâchez le bouton de façon à ce que le siège se verrouille en position.

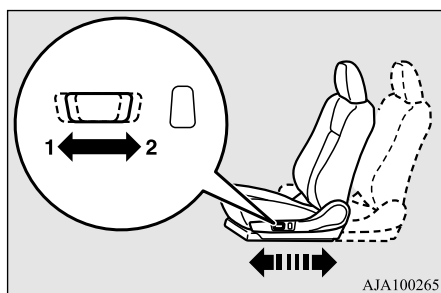

- 1- En avant (vers l'avant du véhicule)
- 2- En arrière (vers l'arrière du véhicule)

#### REMARQUE

- Pour éviter de décharger complètement la batterie, déplacez le siège à commande électrique lorsque le moteur tourne.

### Réglage des dossiers

N00402001379

#### Réglage du siège à commande manuelle

Pour régler l'angle du dossier, inclinez-vous légèrement vers l'avant, tirez doucement sur le levier de verrouillage du dossier, puis inclinez-vous vers l'arrière dans la position souhaitée et relâchez le levier. Le dossier doit se verrouiller en position.

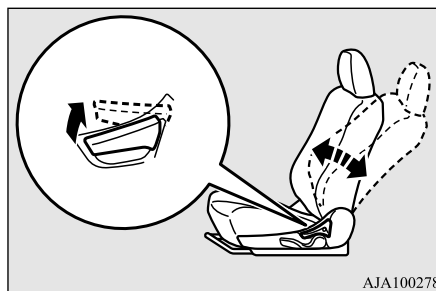

### ATTENTION

- Le mécanisme d'inclinaison utilisé dans le dossier de siège fonctionne à l'aide d'un ressort, qui ramène rapidement le dossier de siège à la position verticale lorsque le levier de verrouillage est actionné. Lorsque vous tirez sur ce levier, asseyez-vous le plus près possible du dossier ou retenez le dossier de siège avec la main pour en contrôler le mouvement de retour.

### Réglage du siège à commande électrique

Actionnez le bouton dans le sens des flèches pour régler le dossier.

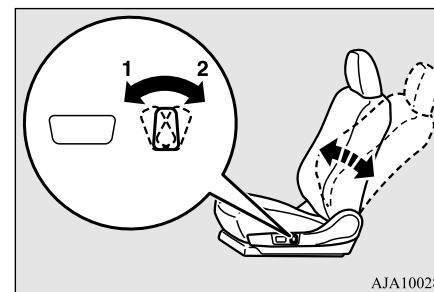

- 1- Vers l'avant
- 2- Vers l'arrière

### REMARQUE

- Pour éviter de décharger complètement la batterie, déplacez le siège à commande électrique lorsque le moteur tourne.

### Réglage de la hauteur du siège (siège du conducteur uniquement)

N00402101253

### REMARQUE

- Pour éviter de décharger complètement la batterie, déplacez le siège à commande électrique lorsque le moteur tourne.

### AVERTISSEMENT

- Pour réduire les risques de blessures graves ou mortelles en cas d'accident ou d'arrêt soudain, tous les dossiers de siège doivent être en position verticale lorsque le véhicule est en mouvement. Les dossiers de siège inclinés peuvent nuire au rendement de la ceinture de sécurité en cas d'accident. Plus le siège est incliné, plus le rendement de la ceinture de sécurité sera défavorablement affecté. Si, en cas d'accident, la ceinture de sécurité n'est pas correctement serrée contre votre corps, vous pourriez glisser sous la ceinture et souffrir des blessures graves ou mortelles.

### Réglage du siège à commande manuelle

Actionnez la manette à plusieurs reprises pour relever ou abaisser le siège.

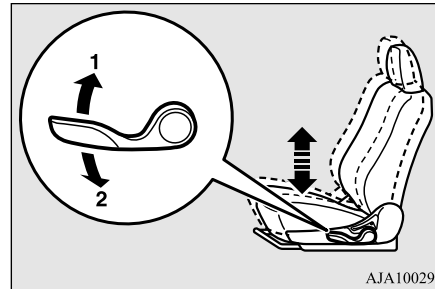

AJA100294

- 1- Relevez
- 2- Abaissez

### Réglage du siège à commande électrique

Actionnez le bouton dans le sens des flèches pour relever ou abaisser le siège.

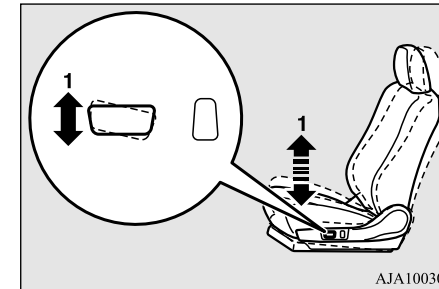

AJA100308

- 1- Soulevez ou abaissez l'extrémité avant du siège

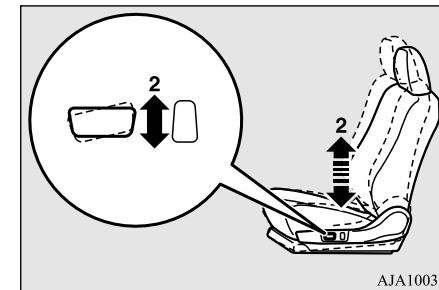

AJA100311

- 2- Soulevez ou abaissez l'extrémité arrière du siège

## Sièges avant

4

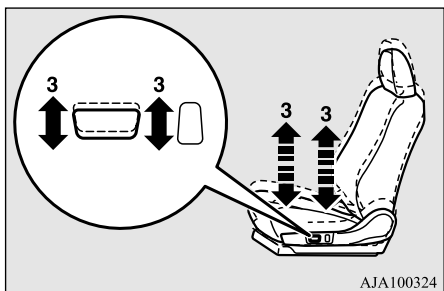

3- Soulevez ou abaissez le siège dans son entier

## Sièges chauffants (le cas échéant)

N00435601463

Vous pouvez faire fonctionner les sièges chauffants en appuyant sur l'interrupteur lorsque le commutateur d'allumage ou le mode de fonctionnement est sur ON (marche). Le témoin (A) s'allume lorsque le chauffage est en marche.

Type 1

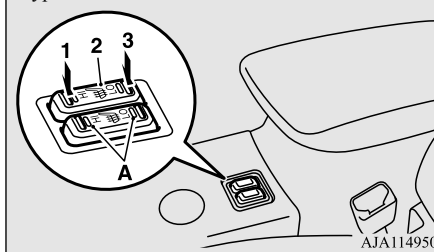

Type 2

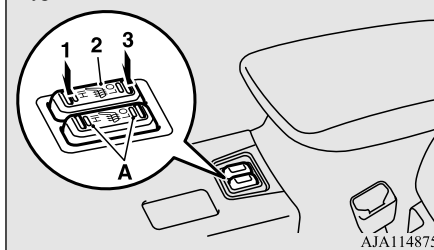

- 1 (HI) - Chauffage à température élevée (pour chauffage rapide)
- 2 (position neutre) - Chauffage éteint
- 3 (LO) - Chauffage à basse température (pour garder le siège chaud)

### ⚠ AVERTISSEMENT

● Les personnes incapables de ressentir les changements de température ou la douleur au niveau de la peau en raison de l'âge, d'une maladie, d'une blessure, de médicaments, de la consommation d'alcool, de la fatigue ou autre condition physique ou si elles ont une peau sensible peuvent souffrir de brûlures quand elles utilisent le siège chauffant, même à basse température. Pour réduire le risque de brûlure, les personnes atteintes de telles conditions doivent faire attention au moment d'utiliser le siège chauffant.

## Sièges de deuxième rangée

**ATTENTION**

- Éteignez les sièges chauffants quand vous ne les utilisez pas. Sélectionnez la position «HI» (élevée) pour un chauffage rapide. Une fois le siège réchauffé, sélectionnez la position «LOW» (basse) pour le maintenir en température. La température d'un siège chauffant peut varier légèrement en cours d'utilisation. Ces variations sont causées par le thermostat interne du siège chauffant et n'indiquent en aucun cas que vos sièges chauffants sont défectueux.
- Ne placez jamais d'objets lourds ou pointus (épingles de cravate, aiguilles, etc.) sur le siège.
- Ne couvrez pas le siège d'une couverture, d'un coussin ou d'autres matières isolantes en utilisant l'élément chauffant ; ceci pourrait provoquer la surchauffe de l'élément chauffant.
- Lorsque vous nettoyez le siège, n'utilisez pas de benzine, de kérosène, d'essence, d'alcool ni aucun autre solvant organique ; vous risquez d'endommager non seulement la surface du siège, mais également l'élément chauffant.
- Si de l'eau ou tout autre liquide est renversé sur le siège, laissez-le sécher complètement avant de faire fonctionner l'élément chauffant. Si vous remarquez une anomalie dans le fonctionnement du siège chauffant, coupez immédiatement le chauffage.

**Sièges de deuxième rangée**

N00402501231

Lorsque vous vous asseyez sur le siège central de la deuxième rangée, réglez l'appuie-tête à la hauteur à laquelle il se bloque en position. Reportez-vous à la section «Appuie-têtes», page 4-11.

**Pour diriger le siège vers l'avant ou vers l'arrière (véhicules avec fonction de glissière du siège de deuxième rangée)**

Tirez sur la manette de réglage et faites glisser le siège vers l'avant ou vers l'arrière jusqu'à la position souhaitée. Relâchez la manette de façon à ce que le siège se verrouille en position.

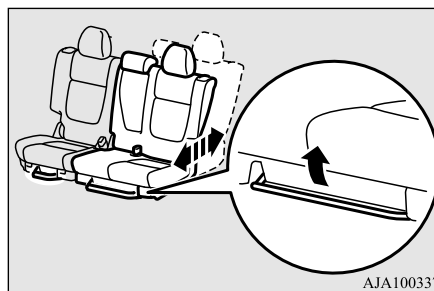

AJA100337

**REMARQUE**

- Vous pouvez régler le siège vers l'avant ou l'arrière des deux côtés séparément.

**AVERTISSEMENT**

- Pour vous assurer que le siège est correctement verrouillé, essayez de le faire avancer ou reculer sans utiliser la manette de réglage.

4

**ATTENTION**

- Si votre véhicule dispose d'une fonction de glissière de siège de deuxième rangée, prenez garde aux passagers de la troisième rangée lorsque vous inclinez ou faites glisser un siège vers l'arrière.

**Réglage des dossiers**

Tirez le levier vers le haut et réglez le dossier à la main dans la position souhaitée avant de relâcher le levier. Le dossier doit se verrouiller en position.

## Sièges de deuxième rangée

4

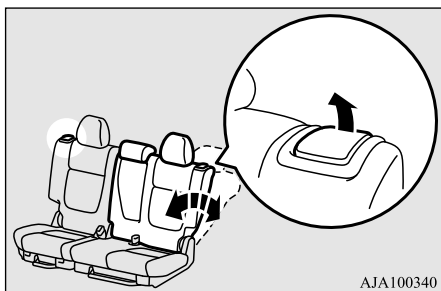

AJA100340

### REMARQUE

- Vous pouvez régler le dossier vers l'avant ou l'arrière des deux côtés séparément.

### AVERTISSEMENT

- Pour réduire les risques de blessures graves ou mortelles en cas d'accident ou d'arrêt soudain, tous les dossiers de siège doivent être en position verticale lorsque le véhicule est en mouvement.
- Les dossiers de siège inclinés peuvent nuire au rendement de la ceinture de sécurité en cas d'accident. Plus le siège est incliné, plus le rendement de la ceinture de sécurité sera défavorablement affecté. Si, en cas d'accident, la ceinture de sécurité n'est pas correctement serrée contre votre corps, vous pourriez glisser sous la ceinture et souffrir des blessures graves ou mortelles.

### AVERTISSEMENT

- Pour qu'un passager puisse prendre place au milieu de la deuxième rangée (véhicule disposant d'une fonction de glissière de siège de deuxième rangée), les sièges doivent être dirigés dans le même sens avant /arrière et leur dossier incliné au même angle.

### Accoudoir

N00403001318

Pour utiliser l'accoudoir, abaissez-le comme indiqué.

L'accoudoir comporte un porte-gobelets.

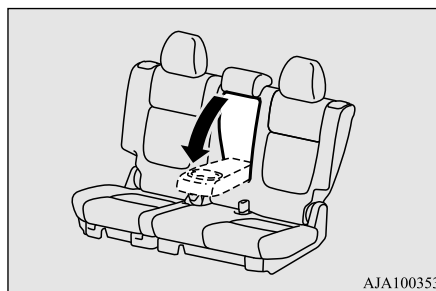

AJA100353

### REMARQUE

- Ne vous asseyez jamais sur un accoudoir. Vous pourriez endommager l'accoudoir.

## Accès aux sièges de la troisième rangée (Fonction d'accès, véhicules à 7 places)

N00400101031

Il est possible de repousser les sièges de la deuxième rangée vers l'avant pour laisser monter ou descendre les passagers des sièges de la troisième rangée.

Tirez le levier (A) vers le haut et repliez le dossier vers l'avant. Faites ensuite coulisser l'intégralité du siège vers l'avant.

Pour replacer le siège dans sa position d'origine, faites coulisser l'intégralité du siège vers l'arrière jusqu'à la position souhaitée et redressez le dossier jusqu'en position de verrouillage.

Essayez ensuite de déplacer doucement le siège d'avant en arrière pour vous assurer qu'il est bien verrouillé et réglez le dossier en position normale.

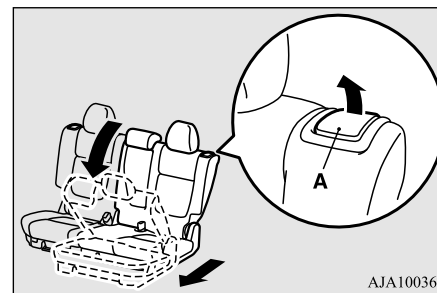

AJA100366

## Siège de troisième rangée (pour 7 passagers)

### ⚠ AVERTISSEMENT

● Pour vous assurer que le siège est correctement verrouillé, essayez de le faire avancer ou reculer sans utiliser le levier. Pour réduire les risques de blessures graves ou mortelles en cas d'accident ou d'arrêt soudain, tous les dossiers de siège doivent être en position verticale lorsque le véhicule est en mouvement.

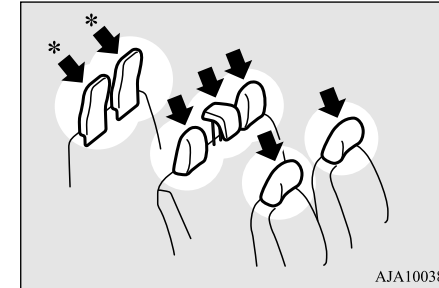
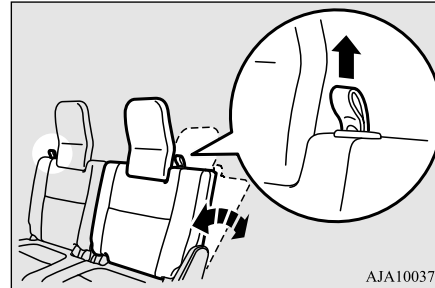

4

## Siège de troisième rangée (pour 7 passagers)

N00419501073

### ⚠ AVERTISSEMENT

● Les sièges de la troisième rangée sont prévus pour être occupés par un maximum de deux passagers attachés avec ceinture de sécurité, et dont la taille ne doit pas dépasser 160 cm (63 pouces).  
Le non-respect de ces limites peut, en cas d'accident, augmenter le risque de blessures graves ou mortelles.

## Appuie-têtes

N00404301594

Les appuie-têtes peuvent réduire le risque de coup de fouet cervical en cas de collision arrière.

Les appuie-têtes livrés avec votre véhicule sont illustrés ci-après.

Pour un maximum de sécurité, réglez le dossier de votre siège en position verticale et ajustez correctement l'appuie-tête. Gardez le dos contre le dossier et la tête contre l'appuie-tête.

## Réglage du dossier de siège

Tirez la sangle vers le haut et réglez le dossier à la main dans la position souhaitée avant de relâcher la sangle.

## Appuie-têtes

4

**AVERTISSEMENT**

- Conduire sans appuie-tête risque de vous soumettre, vous et vos passagers, à des blessures graves, voire mortelles en cas d'accident. Pour réduire le risque de blessures en cas d'accident, assurez-vous que les appuie-têtes soient toujours installés et positionnés correctement quand le siège est occupé.
- Afin de limiter les risques de blessures à la nuque lors d'une collision arrière, réglez le dossier du siège à la verticale et l'appuie-tête à la position correcte avant de prendre la route. Le conducteur ne doit jamais régler son siège pendant la conduite.
- Ne placez jamais de coussin ou d'objet similaire contre le dossier. Ceci pourrait réduire l'efficacité de l'appuie-tête en augmentant la distance entre la tête et l'appuie-tête.

**AVERTISSEMENT**

- Lorsqu'une personne s'assied sur le siège central de la deuxième rangée, réglez l'appuie-tête à la hauteur à laquelle il se bloque en position. Pensez à faire ces réglages avant de prendre la route. Dans le cas contraire, les passagers du véhicule pourraient subir de graves blessures lors d'une collision.

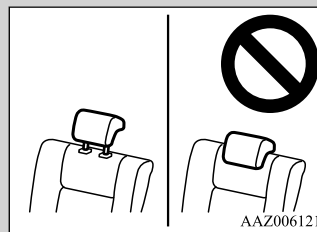
**REMARQUE**

- Il n'est pas possible de régler la hauteur des appuie-têtes des sièges extérieurs de deuxième rangée et des sièges de troisième rangée.

**Réglage de la hauteur de l'appuie-tête (sièges avant)**

Pour réduire le risque de blessures en cas d'accident, réglez l'appuie-tête de façon à ce que la partie centrale se trouve au niveau des oreilles lorsque vous êtes assis. Si la partie centrale de l'appuie-tête n'atteint pas le niveau des oreilles d'une personne de grande taille assise sur le siège, il est indispensable de remonter l'appuie-tête en position de verrouillage maximale.

- Pour remonter l'appuie-tête, tirez-le vers le haut.
- Pour abaisser l'appuie-tête, appuyez dessus tout en appuyant sur le bouton de verrouillage (A) dans le sens indiqué par la flèche.
- Après avoir réglé la hauteur, appuyez sur l'appuie-tête pour vous assurer qu'il soit bien verrouillé en position.



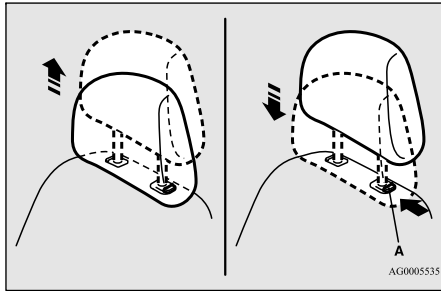

### ⚠ AVERTISSEMENT

- Afin de réduire les risques de blessures à la nuque lors d'un accident, il faut toujours veiller à ce que les appuie-têtes soient montés correctement et réglés à la position idéale avant de prendre la route.

### Installation

Vérifiez d'abord que l'appuie-tête soit orienté dans le bon sens comme indiqué sur l'illustration précédente, puis insérez-le dans le dossier. Enfoncez l'appuie-tête tout en appuyant sur le bouton de verrouillage (A) jusqu'à ce que l'appuie-tête se verrouille en position.

### ⚠ ATTENTION

- Vérifiez que le bouton de verrouillage (A) ressorte bien comme sur l'illustration. Tirez ensuite l'appuie-tête vers le haut pour vous assurer qu'il soit bien verrouillé en position et qu'il ne ressortira pas du dossier.

### Pour retirer

Appuyez sur le bouton de verrouillage (A) dans le sens indiqué par les flèches. Tirez ensuite l'appuie-tête vers le haut et sortez-le du dossier.

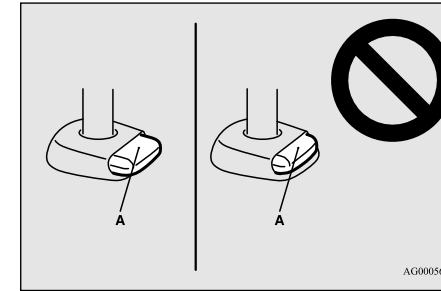
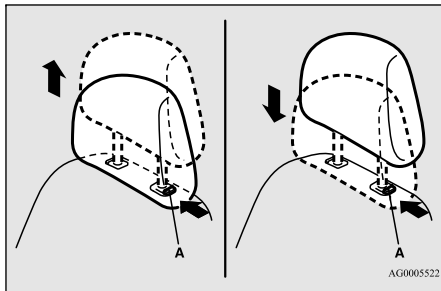

4

### ⚠ ATTENTION

- La forme et la taille des appuie-têtes varient selon le siège utilisé. Utilisez toujours l'appuie-tête correct fourni pour ce siège particulier et n'installez pas l'appuie-tête dans la mauvaise direction.

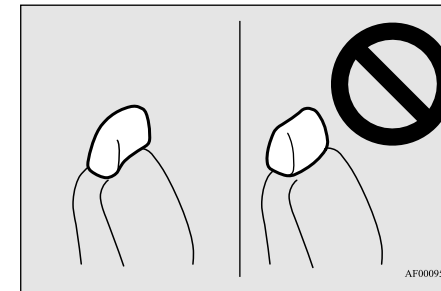

## Pour créer un compartiment de chargement

### Pour créer un compartiment de chargement

N00405501115

4

#### AVERTISSEMENT

- Ne réglez jamais les sièges pour créer un compartiment de chargement quand le véhicule est en déplacement ou en pente. Les sièges pourraient se déplacer bien au-delà de ce que vous souhaitez ou bouger soudainement et provoquer un accident et/ou des blessures graves.
- Lorsque vous redressez un siège préalablement replié, veillez à le verrouiller en position et à replacer les boucles de ceintures de sécurité dans leur position d'origine. Si le siège n'est pas verrouillé correctement, il pourrait se déplacer et provoquer un accident grave.
- N'emmenez jamais personne dans l'espace utilitaire lorsque le véhicule est en mouvement. Des passagers qui ne sont pas correctement assis ou retenus peuvent subir des blessures graves, voire mortelles, lors d'un accident.
- Lorsque le véhicule roule, ne laissez personne s'asseoir sur l'un des sièges de la troisième rangée si les sièges de la deuxième rangée sont repliés.

#### ATTENTION

- Dans le compartiment de chargement, ne chargez pas de bagages à un niveau plus élevé que la partie supérieure des sièges, et assurez-vous que les bagages soient fermement attachés. Une vision arrière restreinte ou la projection d'objets dans l'habitacle pendant un freinage brusque peuvent provoquer un accident et/ou des blessures graves.
- Les sièges devraient toujours être manipulés par des adultes. Le réglage des sièges par un enfant pourrait provoquer un accident inattendu.
- Faites attention à ne pas vous coincer la main ou la jambe lorsque vous réglez les sièges. Cela risquerait de vous blesser.

#### REMARQUE

- Quand le dossier d'un siège avant est incliné, remettez-le en position droite avant de vous mettre en route.

### Pour replier les sièges de la deuxième rangée

N00405701146

Vous pouvez replier les sièges de la deuxième rangée pour créer un compartiment de chargement supplémentaire.

#### REMARQUE

- Vous pouvez replier séparément le côté droit et le côté gauche du siège de la deuxième rangée.

### Pour replier les sièges de la deuxième rangée

1. Lorsque vous repliez le siège gauche de la deuxième rangée, rangez la ceinture de sécurité du siège central de la deuxième rangée.  
Reportez-vous à la section «Ceinture de sécurité amovible du siège central de deuxième rangée», page 4-23.
2. Abaissez au maximum l'appui-tête du siège central de deuxième rangée.  
Reportez-vous à la section «Appui-têtes», page 4-11.

## Pour créer un compartiment de chargement

3. Tirez la sangle (A), puis pliez les appuie-têtes vers l'avant pour le siège extérieur de deuxième rangée.

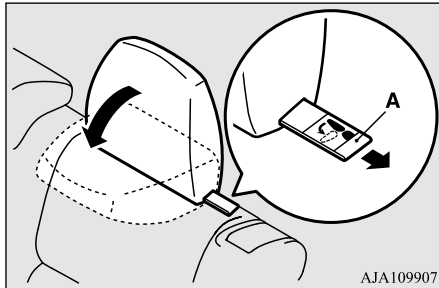

5. Tirez la sangle (B), puis inclinez le coussin de siège vers l'avant.

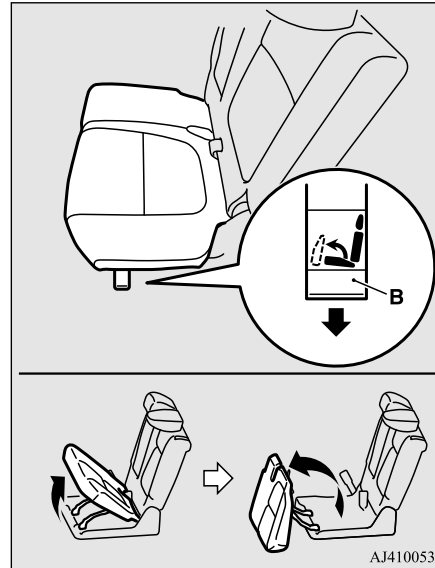

6. Abaissez les boucles des ceintures vers l'avant.

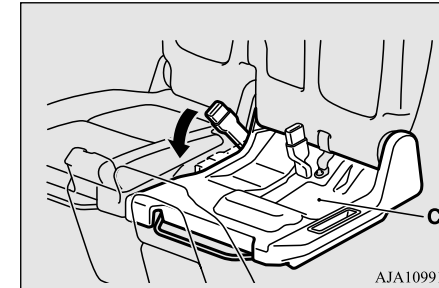

4

4. Sur les véhicules disposant d'une fonction de glissière de siège de la deuxième rangée, reculez les sièges de la deuxième rangée au maximum. Reportez-vous à la section «Réglage du siège vers l'avant ou l'arrière», page 4-9.

### REMARQUE

- Si vous ne reculez pas les sièges de la deuxième rangée au maximum, il sera difficile de replier les sièges de la deuxième rangée.

### ATTENTION

- Ne laissez personne s'asseoir sur l'assise de siège en plastique (C), et ne posez aucun bagage dessus. Vous pourriez endommager l'assise en plastique.

### Pour créer un compartiment de chargement

7. Tirez le levier (D) vers le haut et repliez le dossier vers l'avant.

4

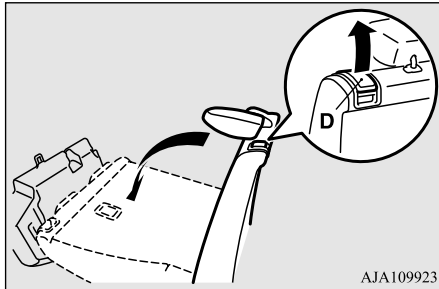

#### **ATTENTION**

- Ne laissez personne s'asseoir sur le coussin de siège ainsi replié et ne posez aucun bagage dessus. Les fixations de montage du siège pourraient plier sous le poids et rendre le verrouillage du coussin de siège impossible une fois celui-ci replacé dans sa position d'origine.

#### **REMARQUE**

- S'il s'avère impossible de replier le dossier, suivez les étapes ci-dessous.
  1. Soulevez le dossier une fois jusqu'à ce qu'il s'emboîte.
  2. Tirez de nouveau sur la sangle.
  3. Tirez le levier vers le haut et repliez le dossier vers l'avant.

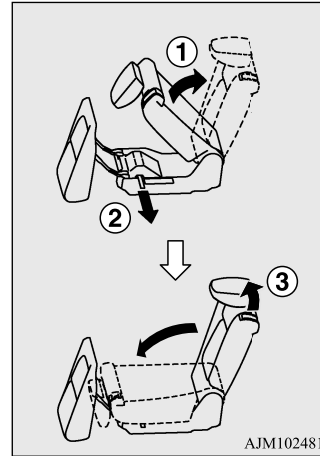

### Pour redresser les sièges

1. Relevez le dossier jusqu'à ce qu'il se verrouille en position.
2. Relevez la boucle de ceinture de sécurité (A) en abaissant doucement le coussin de siège. Vérifiez la présence d'un crochet (B) à l'endroit indiqué sur l'illustration.

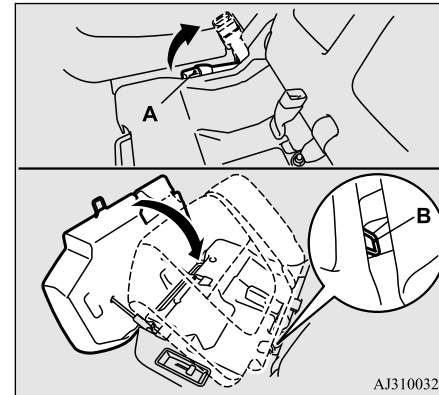

## REMARQUE

- Une sangle en caoutchouc (C) a été placée sur la boucle de ceinture de sécurité du siège extérieur gauche. Celle-ci permet de relever la boucle de ceinture lorsque vous replacez le coussin de siège dans sa position d'origine.

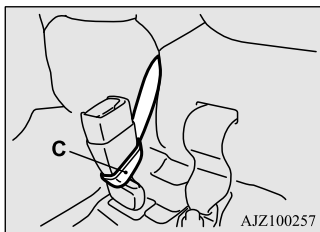

3. Appuyez sur le coussin de siège jusqu'à ce qu'il se verrouille fermement en position.

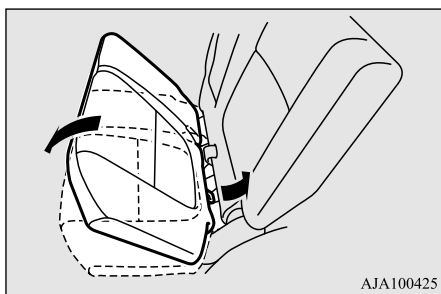

4. Assurez-vous que toutes les boucles de ceinture de sécurité sont correctement positionnées sur les coussins de siège.
5. Remettez l'appuie-tête replié dans sa position d'origine.

## AVERTISSEMENT

- Veillez à ce que les appuie-têtes soient bien remis à leur position d'origine avant que quelqu'un ne s'assoie dans les sièges. Si cela n'est pas fait, ils pourraient entraîner de graves blessures en cas d'accident.

6. Si vous avez retiré la ceinture de sécurité du siège central:
  - Retirez la plaque d'ancrage amovible (D) du dossier de siège.
  - Tirez lentement sur la petite languette (E) et insérez-la dans la plaque d'ancrage amovible jusqu'à ce que vous entendiez un déclic.

## Pour créer un compartiment de chargement

- Veillez à ce que la ceinture de sécurité ne soit pas vrillée.
- Pour plus de détails, reportez-vous à la section «Ceinture de sécurité amovible du siège central de deuxième rangée», page 4-23.

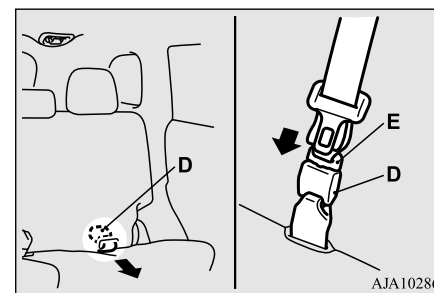

4

## Pour replier les sièges de troisième rangée (véhicules à 7 places)

N00409800021

## Pour replier les sièges

1. Retirez les appuie-têtes des sièges de troisième rangée. (Reportez-vous à la section «Appuie-têtes», page 4-11.)
2. Tirez le levier (A) vers le haut et repliez le dossier vers l'avant.

## Rabattement des sièges

4

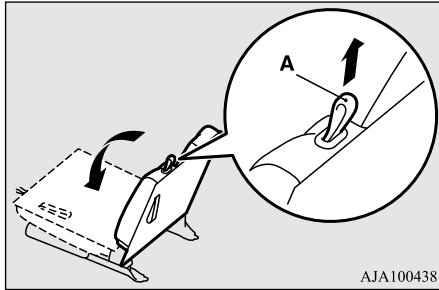

3. Rangez les appuie-têtes ainsi retirés dans le compartiment de chargement de plancher faces avant orientées vers le sol.

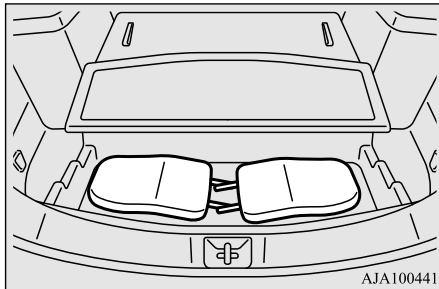

## Pour redresser les sièges

1. Tirez le levier (A) et relevez le dossier jusqu'à ce qu'il se verrouille en position. Appuyez légèrement sur le dossier pour vous assurer qu'il est bien verrouillé.

4-18 Siège et systèmes de retenue

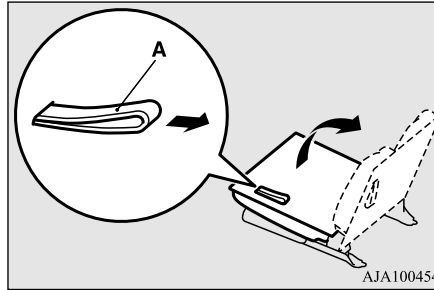

2. Installez les appuie-têtes.

## Rabattement des sièges

N00404801166

L'habitacle complet du véhicule peut être utilisé pour dormir en enlevant les appuie-têtes et en inclinant complètement tous les sièges lorsque le véhicule est à l'arrêt.

## ⚠ AVERTISSEMENT

- Ne conduisez jamais si des passagers ou une charge se trouvent sur le siège rabattu. Ceci est extrêmement dangereux et peut provoquer des blessures graves ou mortelles en cas d'accident ou si un freinage brusque est nécessaire.

## ⚠ ATTENTION

- Réglez les sièges uniquement quand le véhicule est stationné en toute sécurité.
- Les sièges ne doivent être réglés que par des adultes pour éviter tout accident.
- Faites attention à ne pas vous coincer la main ou la jambe lorsque vous faites glisser les sièges.
- Ne marchez pas sur les sièges une fois que ceux-ci ont été rabattus à plat, car la surface n'est pas stable. Mieux vaut vous déplacer à quatre pattes.
- Pour vous assurer que les sièges soient bien verrouillés, essayez de les déplacer d'avant en arrière.
- Ne sautez pas sur les dossiers, et ne laissez pas tomber d'objets lourds dessus.
- Pour relever le dossier du siège avant, placez votre main fermement sur le dossier, tirez le bouton de verrouillage du dossier vers le haut, et soulevez le dossier lentement. (Reportez-vous à la section «Réglage du dossier de siège», page 4-6.) Ne permettez pas aux enfants de régler le dossier.

1. Enlevez les appuie-têtes des sièges avant et soulevez l'accoudoir des sièges de deuxième rangée.

Pour les véhicules munis d'un couvercle du compartiment de chargement, enlevez le couvercle.

## Rabattement des sièges

(Reportez-vous aux sections «Appuie-têtes» page 4-11, «Accoudoir» page 4-10 et «Couvercle du compartiment de chargement» page 5-278.)

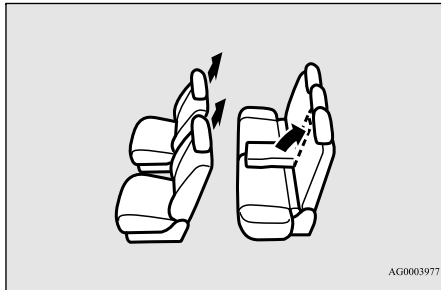

2. Faites glisser les sièges de deuxième rangée le plus loin possible vers l'arrière (véhicule disposant d'une fonction de glissière de siège de deuxième rangée). (Reportez-vous à la section «Réglage du siège vers l'avant ou l'arrière», page 4-9.)

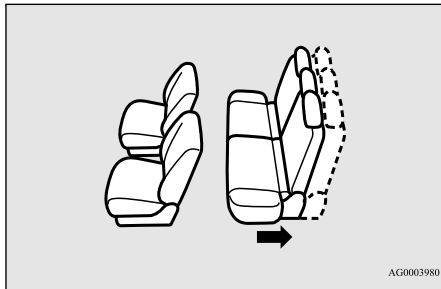

3. Faites glisser les sièges avant complètement vers l'avant, puis inclinez leurs dossiers vers l'arrière afin d'obtenir une surface plane.

(Reportez-vous aux sections «Réglage du siège vers l'avant ou l'arrière», page 4-5 et «Réglage du dossier de siège», page 4-6.)

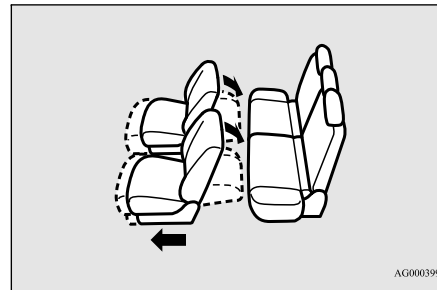

4. Inclinez les dossiers des sièges de deuxième rangée. (Reportez-vous à la section «Réglage du dossier de siège», page 4-9.)

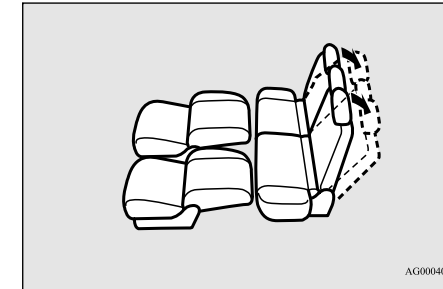

4

5. Le rabattement des sièges est terminé. Pour remettre les sièges dans leur position normale, inversez la procédure ci-dessus.

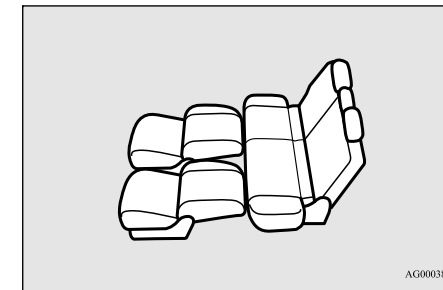

## Ceintures de sécurité

## Ceintures de sécurité

N00406001511

4

Les ceintures de sécurité sont installées dans votre véhicule afin d'aider à réduire le risque de blessure du conducteur et du passager en cas d'accident. Toujours porter les ceintures de sécurité fournies.

Veuillez parcourir l'information suivante avec soin pour l'usage adéquat de la ceinture de sécurité.

## ⚠ AVERTISSEMENT

- Afin d'aider à réduire le risque de blessure ou de mort en cas d'accident, les ceintures de sécurité et les systèmes de retenue pour enfants doivent toujours être utilisés. Reportez-vous à la section «Systèmes de retenue pour enfants», page 4-30 pour toute information supplémentaire.
- N'utilisez jamais une ceinture de sécurité pour attacher plus d'une personne.
- Ne transportez jamais un nombre de personnes supérieur au nombre de ceintures de sécurité dont le véhicule est équipé.
- Réglez toujours la ceinture de sécurité à la taille de la personne qui la porte.
- Placez toujours la ceinture épaulière par-dessus l'épaule et en travers de la poitrine. Ne la placez jamais derrière vous ou sous votre bras.
- Portez toujours la ceinture sous-abdominale le plus bas possible au niveau du bassin, et non de la taille.

4-20 Siège et systèmes de retenue

## ⚠ AVERTISSEMENT

- N'insérez jamais aucun objet étranger, comme un morceau de plastique, un trombone, ou bouton ou une pièce dans la boucle de la ceinture de sécurité.

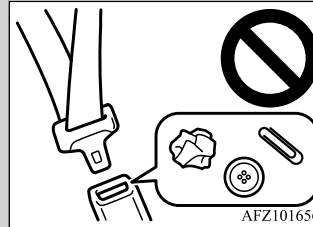

- Ne jamais modifier ou changer les ceintures de sécurité dans votre véhicule.
- Afin de réduire le risque de blessures graves, voire mortelles, occasionnées au conducteur par le déploiement du coussin de sécurité gonflable, portez toujours la ceinture de sécurité et réglez le siège du conducteur le plus loin possible vers l'arrière, tout en veillant à toujours pouvoir enfoncer complètement les pédales, contrôler facilement le volant et conduire le véhicule en toute sécurité.

## ⚠ AVERTISSEMENT

- Afin de réduire le risque de blessures graves, voire mortelles du passager du siège avant lors du déploiement du coussin de sécurité gonflable, assurez-vous que le passager porte correctement sa ceinture de sécurité, qu'il demeure assis dans le siège en position verticale avec le dos bien appuyé contre le dossier et qu'il recule son siège le plus loin possible vers l'arrière. Reportez-vous à la section «Système de retenue supplémentaire (SRS) - coussin de sécurité gonflable», page 4-39 pour toute information supplémentaire.
- Ne tenez jamais un bébé ou un enfant dans vos bras ou sur vos genoux pendant que le véhicule roule, même lorsque vous portez la ceinture de sécurité. Ne placez jamais la ceinture de sécurité que vous portez, ou toute partie de cette dernière, autour du bébé ou de l'enfant. Le non-respect de ces instructions simples pourrait entraîner un risque de blessures graves ou mortelles pour votre enfant en cas d'accident ou de freinage brusque.



**⚠ AVERTISSEMENT**

- Les enfants âgés de moins de 12 ans doivent toujours être assis à l'arrière et être attachés de façon appropriée. Cela a pour effet de réduire le risque de blessures graves ou de mort en cas d'accident, plus particulièrement à la suite du déploiement du coussin de sécurité gonflable du côté du passager avant. Reportez-vous à la section «Systèmes de retenue pour enfants», page 4-30 pour toute information supplémentaire.
- Tout enfant trop petit pour porter une ceinture de sécurité doit être installé dans un système de retenue pour enfants approprié.
- Les bébés DOIVENT être installés dans un siège de sécurité pour enfants orienté vers l'arrière et placé sur le siège arrière.
- En cas d'accident, tous les ensembles de ceintures de sécurité, y compris les rétracteurs et les ferrures, doivent être examinés par un concessionnaire agréé Mitsubishi Motors afin de déterminer s'il est nécessaire de les remplacer.

**Instructions concernant la ceinture de sécurité**

N00406201513

Tous les sièges sont équipés d'une ceinture de sécurité comprenant un ensemble ceinture épaulière et ceinture sous-abdominale avec rétracteur à verrouillage d'urgence.

Ce système est conçu pour offrir le maximum de confort et de sécurité aux occupants. Le dispositif permet une pleine extension et une rétraction automatique des ceintures lors du fonctionnement normal du véhicule. Le capteur contenu dans l'enrouleur de ceinture de sécurité est conçu pour verrouiller l'enrouleur en cas de changement brusque dans le mouvement du véhicule.

**📖 REMARQUE**

- Pour les instructions d'installation du système de retenue pour enfants utilisé avec une ceinture de sécurité, reportez-vous à la section «Fixation d'un système de retenue pour enfants avec ceinture de sécurité», page 4-35.

**Ceintures de sécurité**

1. Les occupants doivent être bien calés au fond de leur siège et assis en position verticale. Afin de réduire le risque de blessures graves ou mortelles occasionnées par le déploiement du coussin de sécurité gonflable, reculez le siège du conducteur le plus loin possible, sur une position qui vous permet toujours d'enfoncer complètement les pédales, de contrôler facilement le volant et de conduire le véhicule en toute sécurité. Le siège du passager avant doit aussi être reculé le plus loin possible. Reportez-vous à la section «Système de retenue supplémentaire (SRS) - coussin de sécurité gonflable», page 4-39. Reportez-vous également à «Réglage du siège vers l'avant ou l'arrière» à la page 4-5.

**4**

TA0000108

## Ceintures de sécurité

4

### **AVERTISSEMENT**

● Pour réduire les risques de blessures graves ou mortelles en cas d'accident ou d'arrêt soudain, tous les dossiers de siège doivent être en position verticale lorsque le véhicule est en mouvement.

Les dossiers de siège inclinés peuvent nuire au rendement de la ceinture de sécurité en cas d'accident. Plus le siège est incliné, plus le rendement de la ceinture de sécurité sera défavorablement affecté. Si, en cas d'accident, la ceinture de sécurité n'est pas correctement serrée contre votre corps, vous pourriez glisser sous la ceinture et souffrir des blessures graves ou mortelles.

2. Avant d'utiliser la ceinture de sécurité du siège central de la deuxième rangée, assurez-vous que l'ancrage amovible est correctement attaché et que la ceinture de sécurité n'est pas tordue. Pour plus de détails, reportez-vous à la page 4-23.

3. Saisissez la languette et glissez-la le long de la sangle de façon à pouvoir l'ajuster facilement contre votre corps.

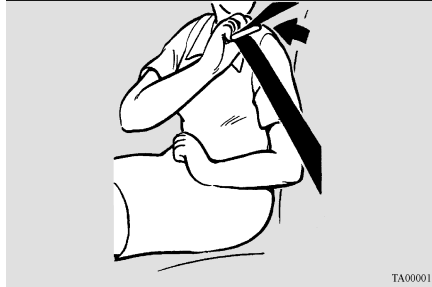

4. Tirez lentement sur la ceinture de sécurité afin de la dérouler tout en maintenant la languette de métal dans la boucle jusqu'à ce qu'un «déclic» se produise. Tirez sur la ceinture pour vous assurer que la languette est bloquée correctement dans la boucle.



### **REMARQUE**

● Si la ceinture de sécurité se bloque dans l'enrouleur et qu'il est impossible de la dérouler, tirez une fois et avec force sur celle-ci, puis laissez-la se rétracter complètement. Tirez ensuite à nouveau sur la ceinture, mais cette fois en douceur.

5. Placez toujours la sangle abdominale de la ceinture le plus bas possible et ajustez-la au niveau des hanches. Tirez sur la partie épaulière de la ceinture pour éviter qu'elle ne soit trop lâche dans la portion sous-abdominale.

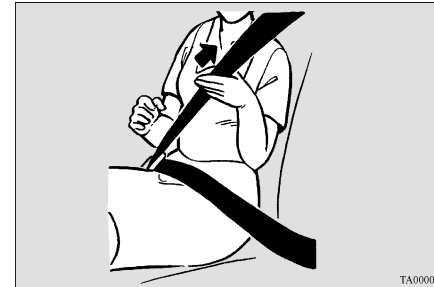

### REMARQUE

- À l'exception de la ceinture de sécurité du conducteur, les ceintures de sécurité de tous les autres sièges sont équipées d'une fonction de rétracteur à verrouillage automatique (RVA). Si vous déroulez complètement la ceinture de sécurité de l'enrouleur, l'enrouleur passe en mode de mise en place de siège d'enfant avec rétracteur à verrouillage automatique (RVA) (reportez-vous à la page 4-35).  
Lorsque la fonction de rétracteur à verrouillage automatique (RVA) a été activée, la ceinture de sécurité pourra seulement se rétracter. Dans ce cas, laissez la ceinture s'enrouler complètement, puis tirez à nouveau sur la ceinture et répétez les étapes 1 à 4.

### AVERTISSEMENT

- Assurez-vous que la portion de la ceinture sous-abdominale est bien ajustée et qu'elle se trouve le plus bas possible au niveau des hanches et non de la taille. Le non-respect de ces instructions peut, en cas d'accident, entraîner des blessures graves ou mortelles.
- Assurez-vous que la sangle de la ceinture de sécurité n'est pas tordue lorsque vous la portez. Assurez-vous que la sangle de la ceinture de sécurité n'est pas tordue car ça pourrait nuire à son bon rendement.

6. Pour relâcher la ceinture, appuyez sur le bouton de la boucle et laissez la ceinture s'enrouler.

Si la ceinture ne s'enroule pas normalement, tirez-la et vérifiez que la sangle ne présente pas de faux-plis et qu'elle n'est pas tordue. Vérifiez qu'elle ne se tord pas lorsqu'elle s'enroule.

### REMARQUE

- Si la ceinture de sécurité (A) ou l'anneau (B) sont sales, il est possible que la ceinture ne se rétracte pas correctement. Si la ceinture de sécurité et l'anneau sont sales, nettoyez-les avec une solution savonneuse ou détergente douce.

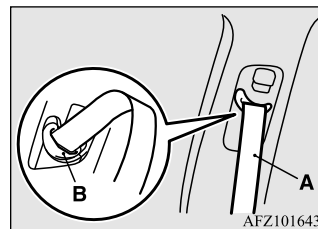

### Ceinture de sécurité amovible du siège central de deuxième rangée

N00409900035

Il est possible de retirer la ceinture de sécurité du siège central de deuxième rangée pour replier le siège extérieur gauche de deuxième rangée.

Cette ceinture de sécurité doit être portée conformément à l'illustration.

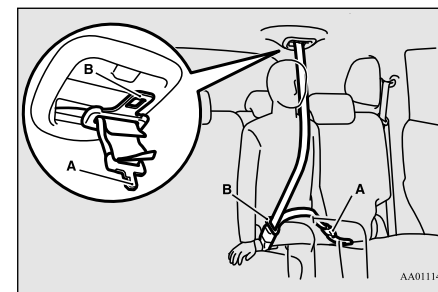

4

## Ceintures de sécurité

4

**AVERTISSEMENT**

● Ne retirez jamais la ceinture de sécurité centrale sauf lorsque vous souhaitez replier le dossier du siège extérieur gauche de deuxième rangée. L'utilisation de la ceinture de sécurité du siège central alors que l'ancrage amovible n'est pas sécurisé augmente le risque de blessure grave voire mortelle en cas d'accident. Veillez à ce que la petite languette (A) soit correctement insérée dans l'ancrage amovible avant d'utiliser la ceinture de sécurité centrale.

**Pour attacher**

1. Retirez la plaque d'ancrage amovible (C) de la poche de rangement du coussin du dossier de siège.
2. Retirez la petite languette (A), puis retirez la languette (B) en l'inclinant comme illustré.

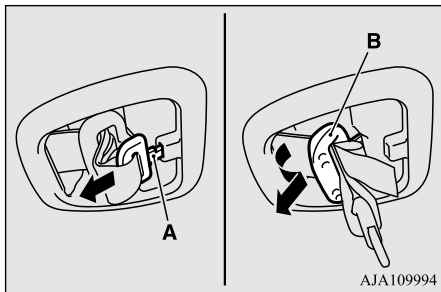
**REMARQUE**

- Si vous tirez trop fort sur la languette, vous pourriez endommager la garniture.

3. Tirez lentement sur la petite languette (A) et insérez-la dans la plaque d'ancrage amovible jusqu'à ce que vous entendiez un déclic. Veillez à ce que la ceinture de sécurité ne soit pas vrillée.

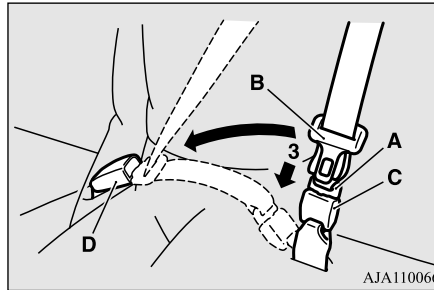
**REMARQUE**

- Si la ceinture de sécurité se bloque dans l'enrouleur et qu'il est impossible de la dérouler, tirez une fois et avec force sur celle-ci, puis laissez-la se rétracter complètement. Tirez ensuite à nouveau sur la ceinture, mais cette fois en douceur.
- Vous pouvez boucler la ceinture de sécurité en insérant la languette (B) dans la boucle (D) comme pour les autres ceintures.

**REMARQUE**

- Si la ceinture de sécurité se bloque suite à l'activation de la fonction d'installation du système de retenue pour enfants, détachez la ceinture en déverrouillant la languette (B) et reculez à fond le siège de deuxième rangée. Reportez-vous à la section «Installation d'un système de retenue pour enfants avec la ceinture de sécurité», page 4-35.

**Pour détacher**

1. Maintenez la ceinture de sécurité et insérez un objet métallique de type languette de ceinture ou clé dans la fente (E) de l'ancrage amovible (C), puis relâchez la ceinture de sécurité centrale de l'ancrage amovible.

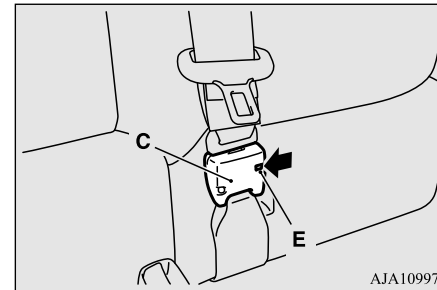

2. Laissez la ceinture de sécurité se rétracter lentement en la maintenant.

### REMARQUE

- Si vous ne maintenez pas la ceinture, elle se rétractera rapidement. Cela pourrait endommager la garniture intérieure.

3. Une fois la ceinture de sécurité complètement rétractée, insérez la languette (B) dans la fente supérieure (F) et la petite languette (A) dans la fente inférieure (G).

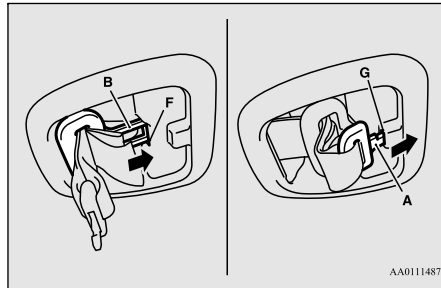

4. Rangez la plaque d'ancrage amovible dans la poche de rangement du dossier de siège.

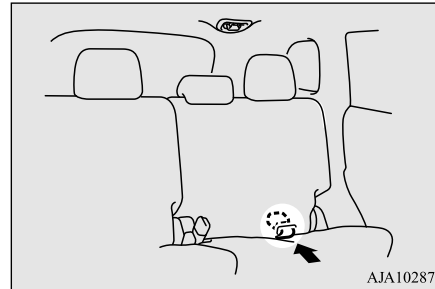

### Témoin/rappel de ceinture de sécurité non bouclée du conducteur

N00418401394

4

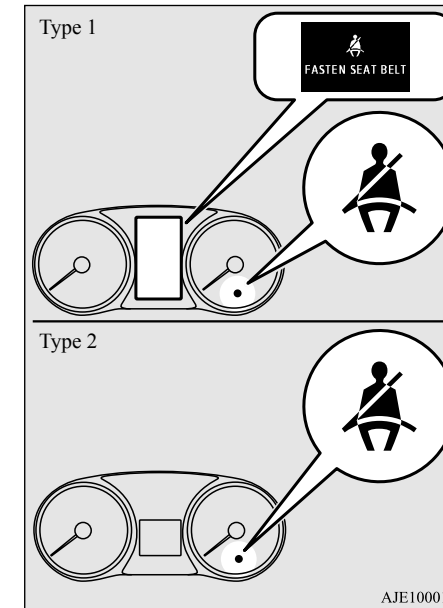

Un signal sonore et un témoin d'avertissement sont utilisés pour avertir le conducteur de boucler sa ceinture.

Si le commutateur d'allumage est tourné en position «ON» (marche) ou le mode de fonc-

## Ceintures de sécurité

tionnement est réglé sur MARCHE sans que la ceinture de sécurité du conducteur n'ait été bouclée, un témoin d'avertissement s'allume et un avertisseur retentit pendant environ 6 secondes pour vous rappeler d'attacher votre ceinture de sécurité.

**4**

Si le véhicule démarre alors qu'une ceinture de sécurité est détachée, le témoin d'avertissement se met à clignoter et le signal sonore retentit de façon intermittente jusqu'à ce que la ceinture en question soit bouclée. Au même moment, la mention «FASTEN SEAT BELT» (Attachez votre ceinture) s'affiche sur l'écran d'information de l'affichage multi-information (Type 1 uniquement).

### **AVERTISSEMENT**

- Afin de réduire les risques de blessure grave ou mortelle en cas d'accident, attachez toujours votre ceinture de sécurité. Dans votre véhicule, n'emprenez aucun passager qui ne soit pas assis et qui ne porte pas sa ceinture de sécurité. Les enfants doivent de plus être retenus au moyen d'un système de retenue pour enfants adéquat.

### **REMARQUE**

- Si la ceinture demeure détachée, le témoin d'avertissement et le signal sonore lancent des avertissements supplémentaires à chaque nouveau démarrage du véhicule.

4-26 Siège et systèmes de retenue

## Témoin de ceinture de sécurité du passager avant non bouclée

N00418301247

Le témoin de ceinture de sécurité du passager avant non bouclée est situé sur le tableau de bord.

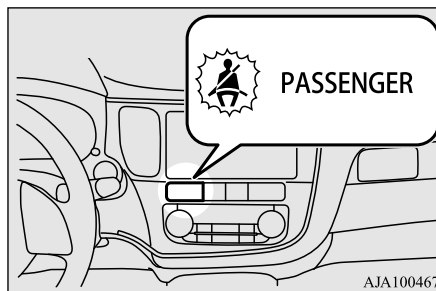

Le témoin s'allume en principe, puis s'éteint quelques secondes plus tard, quand le commutateur d'allumage est tourné à la position «ON» (marche) ou que le mode de fonctionnement est réglé sur MARCHE.

Le témoin s'allume lorsqu'un passager est assis sur le siège avant et que sa ceinture de sécurité n'est pas bouclée. Il s'éteint dès que sa ceinture de sécurité est bouclée.

### **AVERTISSEMENT**

- Si un siège d'appoint est utilisé sur le siège du passager avant, le témoin d'avertissement de ceinture de sécurité du passager avant ne s'allume pas, si la ceinture de sécurité n'est pas bouclée quand le siège d'appoint est utilisé. Vérifiez que la ceinture de sécurité de l'enfant est mise correctement.
- Ne pas installer d'accessoire ou d'étiquette qui rendrait le témoin difficile à voir.

## Point d'ancrage réglable pour ceintures épaulières (sièges avant)

N00406301354

Vous pouvez régler la hauteur du point d'ancrage des ceintures au niveau de l'épaule. Pour abaisser le point d'ancrage, appuyez sur la poignée de réglage (A) et glissez le point d'ancrage vers le bas jusqu'à la position souhaitée. Pour relever le point d'ancrage, faites-le glisser jusqu'à la position souhaitée.

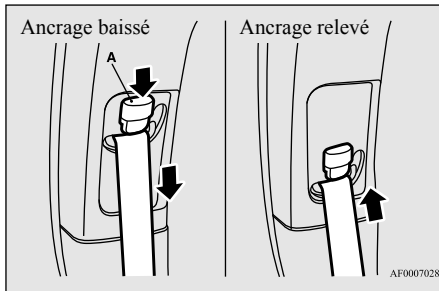

### Pour ranger les ceintures de sécurité des sièges de deuxième (sièges extérieurs) et de troisième rangées

N00406501112

Lorsque les ceintures de sécurité des sièges extérieurs de deuxième rangée et des sièges de troisième rangée ne sont pas utilisées, vous pouvez les ranger.

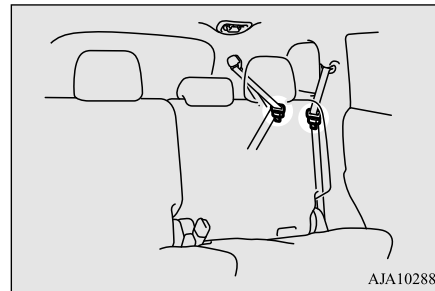

### ⚠ AVERTISSEMENT

- Réglez toujours le point d'ancrage de la ceinture épaulière de sorte que cette dernière soit placée au centre de votre épaule sans toucher votre cou. La ceinture épaulière ne doit pas glisser de votre épaule. Respectez ces instructions sous peine de nuire au bon rendement de la ceinture de sécurité et d'accroître les risques de blessures graves ou mortelles en cas d'accident.
- N'ajustez le point d'ancrage pour ceinture épaulière que lorsque le véhicule est à l'arrêt.
- Assurez-vous que le point d'ancrage est bien verrouillé après l'avoir ajusté.

### Ceintures de sécurité

Placez la sangle de la ceinture de sécurité dans la fente arrière (A) du clip et insérez la languette métallique de la boucle dans la fente avant (B) comme indiqué sur l'illustration.

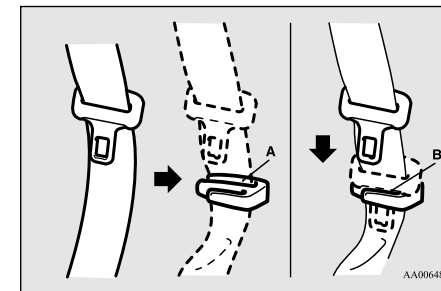

4

## Utilisation de la ceinture de sécurité en cas de grossesse

### Rallonge de ceinture de sécurité

N00406701202

Si votre ceinture, même complètement déroulée, n'est pas assez longue, veuillez vous procurer une rallonge de ceinture de sécurité. La rallonge peut être utilisée pour l'un ou l'autre des sièges avant.

4

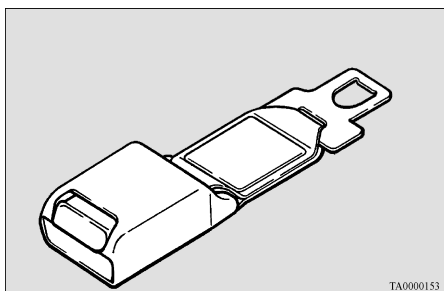

TA0000153

#### ⚠ AVERTISSEMENT

- La rallonge ne doit être utilisée que si la ceinture actuelle n'est pas suffisamment longue. Quiconque peut utiliser normalement la ceinture de sécurité ne doit pas avoir recours à une rallonge. L'utilisation non nécessaire de la rallonge peut entraîner de graves blessures en cas d'accident.
- Lorsque la rallonge n'est pas nécessaire, il convient de la retirer et de la ranger.

### Utilisation de la ceinture de sécurité en cas de grossesse

N00406800134

Les ceintures de sécurité sont efficaces pour tout le monde, y compris les femmes enceintes. Comme tous les occupants, les femmes risquent d'être gravement blessées ou d'être tuées dans un accident si elles ne portent pas de ceinture de sécurité.

#### ⚠ AVERTISSEMENT

- Afin de réduire les risques de blessures graves, voire mortelles, pour les femmes enceintes et les bébés qu'elles portent, les femmes enceintes doivent toujours porter la ceinture de sécurité. La partie sous-abdominale de la ceinture de sécurité doit être bien ajustée et placée bas sur la hanche et sous l'arrondi du ventre. Consultez votre médecin si vous avez d'autres questions ou préoccupations.

### Système prétendeur de ceinture de sécurité et limiteur de force

N00417701710

Le siège du conducteur et celui du passager avant sont tous deux équipés d'une ceinture

de sécurité munie d'un prétendeur et d'un limiteur de force.

### Prétendeur de ceinture de sécurité

Le siège du conducteur et celui du passager avant sont tous deux équipés d'une ceinture de sécurité munie d'un prétendeur de ceinture de sécurité. En cas de collision frontale ou latérale modérée à grave ou lorsqu'un capotage ou un retournement du véhicule est détecté, le système prétendeur s'enclenche en même temps que le déploiement des coussins de sécurité gonflables avant et latéraux ou des coussins de sécurité gonflables rideaux.

Les prétendeurs de ceinture de sécurité se situent dans les rétracteurs de ceinture de sécurité (A) des sièges du conducteur et du passager avant et dans le point d'ancrage final (B) du siège du conducteur. Une fois activés, les prétendeurs enroulent rapidement les sangles des ceintures de sécurité et augmentent la performance des ceintures de sécurité.



## Système prétendeur de ceinture de sécurité et limiteur de force

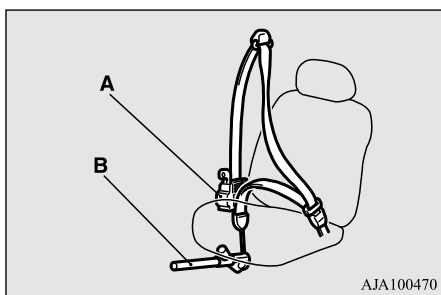

Le système du prétendeur de ceinture de sécurité comprend les éléments suivants:

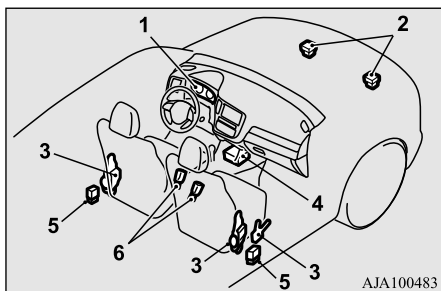

- 1- Témoin SRS
- 2- Capteurs de choc frontal
- 3- Prétendeur de ceinture de sécurité
- 4- Unité de commande des coussins de sécurité gonflables
- 5- Capteurs de chocs latéraux
- 6- Commutateurs de boucle de ceinture de sécurité

L'unité de commande des coussins de sécurité gonflables surveille l'état des composants électroniques du système chaque fois que le commutateur d'allumage ou le mode de fonctionnement est dans les positions suivantes. Cela comprend tous les éléments repris dans la liste ci-dessus et les câbles connexes.

[Sauf pour les véhicules équipés de la clé F.A.S.T.]

Le commutateur d'allumage est en position «ON» (marche) ou «START» (démarrage).

[Véhicules équipés de la clé F.A.S.T.]

Le mode de fonctionnement est réglé sur MARCHE.

Les prétendeurs de ceinture de sécurité fonctionnent dans les mêmes conditions que l'unité de commande des coussins de sécurité gonflables.

Lorsque le prétendeur de ceinture de sécurité se déclenche, de la fumée apparaît et un bruit fort se fait entendre. La fumée n'est pas nocive; faites cependant attention à ne pas l'inhaler intentionnellement compte tenu qu'elle peut entraîner une irritation temporaire chez les personnes souffrant de problèmes respiratoires.

Même en cas de choc violent, les prétendeurs ne se déclencheront pas si les ceintures de sécurité ne sont pas bouclées. Il se peut que les prétendeurs de ceinture ne s'activent pas dans le cas de certaines collisions, même si le

véhicule semble avoir subi de gros dégâts. Un prétendeur de ceinture de sécurité qui ne se déclenche pas ne signifie pas que le système est défectueux mais plutôt que les forces d'impact n'étaient pas assez fortes pour l'activer.

4

### ⚠ AVERTISSEMENT

- Le système de prétendeur de ceinture de sécurité est conçu pour une utilisation unique. Une fois que les prétendeurs ont été activés, ils ne sont plus opérationnels. Ils doivent être remplacés dès que possible, et l'ensemble du système prétendeur de ceinture de sécurité doit être vérifié par un concessionnaire agréé Mitsubishi Motors.

### Témoin d'avertissement SRS

N00408701147

Ce témoin d'avertissement permet de détecter un problème éventuel des coussins de sécurité gonflables du système SRS et/ou du système de prétendeur de ceinture de sécurité. Reportez-vous à la rubrique «Témoin/affichage d'avertissement du SRS» à la page 4-46.



## Systèmes de retenue pour enfant

### Limiteur de force

N00408900126

En cas d'accident, le limiteur de force de la ceinture de sécurité permet de réduire la force appliquée au conducteur et au passager avant.

4

### Systèmes de retenue pour enfant

N00407101740

Les enfants en bas âge et les jeunes enfants doivent toujours prendre place dans un système de retenue pour enfants qui leur soit adapté. La loi exige l'utilisation d'un système de retenue pour enfants aux États-Unis et au Canada.

Plusieurs fabricants proposent des systèmes de retenue pour enfants conçus spécialement pour les bébés et les enfants en bas âge. Choisissez seulement un système de retenue pour enfants portant une étiquette attestant de sa conformité à la norme 213 du Federal Motor Vehicle Safety Standard (FMVSS 213) ou au Règlement sur la sécurité des ensembles de retenue et des sièges d'appoint pour véhicules automobiles (RSER). Cherchez la déclaration de conformité du fabricant sur la boîte et le système de retenue pour enfants lui-même.

Le système de retenue pour enfants doit toujours être approprié au poids et à la taille de

l'enfant et s'adapter parfaitement au siège du véhicule.

Pour de plus amples informations, reportez-vous au manuel d'instructions du système de retenue pour enfants.

### Conseils pour choisir le système de retenue pour enfants

Tous les enfants doivent être retenus correctement par un système assurant une protection maximale selon leur taille et leur âge.

Informez-vous des exigences de votre municipalité, de votre État ou votre province en matière d'âge et de taille des enfants, car elles peuvent différer des recommandations figurant ci-dessous.

- Les enfants de moins d'un an et ceux dont le poids est inférieur ou égal à 10 kg (22 lb) DOIVENT être placés dans un siège pour enfants dos à la route fixé sur le siège de la deuxième rangée EXCLUSIVEMENT.
- Les enfants de plus d'un an dont le poids est inférieur à 18 kg (40 lb) ou dont la taille est inférieure à 100 cm (40 po) doivent être placés sur un siège pour enfant «face à la route» fixé sur la banquette arrière exclusivement.

- Les enfants de plus de 18 kg (40 lb) ou dont la taille est supérieure à 100 cm (40 po), quel que soit leur âge, doivent être assis sur un siège pour enfants adéquat ou un coussin rehausseur placé sur la banquette arrière, et ce jusqu'à ce que la ceinture épaulière et sous-abdominale puisse être ajustée correctement à leur taille.

### ⚠ AVERTISSEMENT

- **Tous les enfants doivent être assis sur le siège arrière et retenus de façon appropriée.**  
Les statistiques sur les accidents indiquent que les enfants, peu importe l'âge ou la taille, sont mieux protégés s'ils sont convenablement attachés sur le siège arrière plutôt que sur le siège avant.
- **Veillez à sélectionner un système de retenue pour enfants adapté non seulement à la taille et à l'âge de votre enfant mais également à votre véhicule. Certains systèmes de retenue pour enfants peuvent ne pas convenir à votre véhicule.**

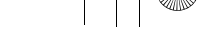
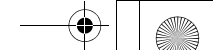
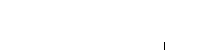
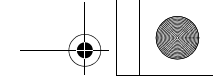
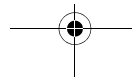

### ⚠ AVERTISSEMENT

● Tout enfant trop grand pour utiliser un système de retenue pour enfant doit être assis à l'arrière et porter correctement la ceinture épaulière et abdominale. La ceinture épaulière doit être placée sur l'épaule et croiser la poitrine, et non pas le cou; la ceinture sous-abdominale doit être placée bas sur les hanches de l'enfant, et non sur l'estomac. Si nécessaire, recourir à un coussin rehausseur afin d'assurer le port correct de la ceinture de sécurité. Respectez les consignes du fabricant de votre coussin rehausseur. Utilisez seulement un coussin rehausseur certifié conforme aux normes de sécurité du Federal Motor Vehicle Safety Standard ou au Règlement sur la sécurité des ensembles de retenue et des sièges d'appoint pour véhicules automobiles.

### ⚠ AVERTISSEMENT

● Ne tenez jamais un bébé ou un enfant dans vos bras ou sur vos genoux pendant que le véhicule roule, même lorsque vous portez la ceinture de sécurité. Ne placez jamais la ceinture de sécurité que vous portez, ou toute partie de cette dernière, autour du bébé ou de l'enfant. Le non-respect de ces instructions simples pourrait entraîner un risque de blessures graves ou mortelles pour votre enfant en cas d'accident ou de freinage brusque.



### ⚠ AVERTISSEMENT

● Votre véhicule est aussi équipé d'un coussin de sécurité gonflable pour le passager avant. N'installez jamais de SYSTÈMES DE RETENUE POUR ENFANTS ou POUR BÉBÉS ORIENTÉS VERS L'ARRIÈRE sur le siège du passager avant. L'enfant serait alors trop proche du coussin de sécurité gonflable du passager. Lors du déploiement de ce coussin de sécurité gonflable, l'enfant pourrait être gravement blessé ou tué. Les systèmes de retenue pour enfants ou pour bébés orientés vers l'arrière doivent uniquement être utilisés sur le siège arrière.

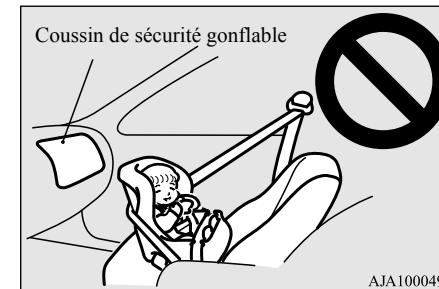

## Systèmes de retenue pour enfant

4

**AVERTISSEMENT**

- **LES SYSTÈMES DE RETENUE POUR ENFANTS ORIENTÉS VERS L'AVANT** doivent être utilisés sur le siège arrière autant que possible. S'il est nécessaire d'installer le système de retenue sur le siège du passager avant, reculez le siège le plus possible et assurez-vous que l'enfant reste bien attaché dans le système de retenue pour enfants. Le non-respect de ces instructions peut entraîner des blessures graves ou mortelles à l'enfant.

**AVERTISSEMENT**

- Il est important d'utiliser un système de retenue pour enfants faisant face à l'arrière approuvé jusqu'à ce que l'enfant ait atteint un an (à moins qu'il ne grandisse plus rapidement et que son siège ne soit plus adapté). Cela permet au cou et au dos de l'enfant de se développer suffisamment pour supporter le poids de sa tête en cas d'accident.
- Lors de la mise en place d'un système de retenue pour enfants, respectez les consignes du fabricant du système de retenue ainsi que celles contenues dans le présent manuel. Si vous ne respectez pas cette règle, vous risquez de causer des blessures graves ou mortelles à l'enfant en cas d'accident ou d'arrêt brusque.
- Une fois l'installation effectuée, vérifiez que le système de retenue pour enfants est solidement arrimé en tentant de le déplacer d'avant et d'arrière puis d'un côté à l'autre. Si le système de retenue pour enfants n'est pas installé correctement, cela risque d'occasionner des blessures à l'enfant ou à un autre occupant du véhicule en cas d'accident ou d'arrêt brusque.
- Lorsque vous n'utilisez pas le système de retenue pour enfants, attachez-le solidement avec les ceintures de sécurité, ou retirez-le du véhicule afin d'éviter qu'il ne soit projeté à l'intérieur du véhicule en cas de collision.

**REMARQUE**

- Avant d'acheter un système de retenue pour enfants, essayez de l'installer sur le siège arrière pour savoir s'il est adapté à votre véhicule. En effet, l'emplacement des boucles de ceinture de sécurité et la forme du coussin de siège gênent parfois l'installation correcte de certains systèmes de retenue pour enfants.  
Si le système de retenue pour enfants se déplace facilement vers l'avant ou d'un côté ou de l'autre sur le coussin de siège alors que la ceinture est bouclée et tendue, il convient de choisir un autre modèle de système de retenue pour enfants.  
Compte tenu de la position des sièges dans le véhicule et du système de retenue pour enfants que vous possédez, celui-ci peut être fixé de l'une des 2 méthodes suivantes:
  - Attaché au point d'ancrage inférieur sur le siège de la deuxième rangée, UNIQUEMENT si le système de retenue pour enfants est compatible avec le système LATCH (points d'ancrage inférieurs et sangles de retenue pour enfants) (voir page 4-33).
  - Attaché à la ceinture de sécurité (reportez-vous à la page 4-35).

## Installation d'un système de retenue pour enfants à l'aide du système LATCH (points d'ancrage inférieurs et sangles de retenue pour enfants)

N00418801167

### Positions des points d'ancrage inférieurs

Les positions externes des sièges de la deuxième rangée de votre véhicule sont équipés de points d'ancrage inférieurs pour fixer des systèmes de retenue pour enfants compatibles avec le système LATCH (points d'ancrage inférieurs et sangles de retenue pour enfants).

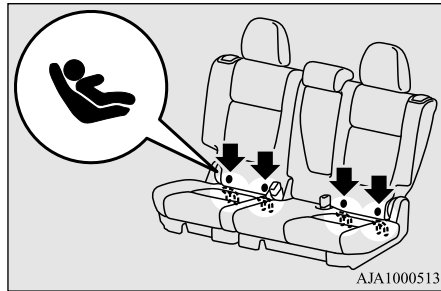

### REMARQUE

- Les symboles sur le dossier du siège indiquent l'emplacement des points d'ancrage inférieurs.

### Positions des points d'ancrage

N00418901201

Votre véhicule possède 3 points d'attache sur l'arrière des sièges de la deuxième rangée. Ces points d'ancrage permettent de fixer la sangle de retenue d'un système de retenue pour enfants à chacune des 3 places assises à l'arrière de votre véhicule.

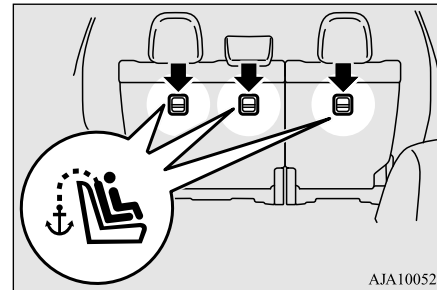

## Exemples de systèmes de retenue pour enfants compatibles avec le système LATCH (points d'ancrage inférieurs et sangles de retenue pour enfants)

N00419000198

4

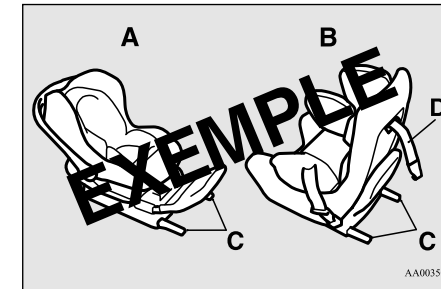

- A- Système de retenue pour enfants orienté vers l'arrière
- B- Système de retenue pour enfants orienté vers l'avant
- C- Attaches d'ancrage inférieures pour système de retenue pour enfants
- D- Sangle de retenue  
(Il ne s'agit que d'exemples.)

## Systèmes de retenue pour enfant

### Utilisation du système LATCH (points d'ancrage inférieurs et sangles de retenue pour enfants)

N00419101301

4

1. Afin de pouvoir bien attacher la sangle de retenue, enlevez l'appuie-tête de l'endroit où vous souhaitez installer le système de retenue pour enfants.
2. Insérez la main entre le coussin (A) et le dossier (B) pour trouver les points d'ancrage inférieurs (C).
3. Pour faciliter l'accès, vous pouvez incliner le dossier vers l'arrière.

Enfoncez les attaches (D) du système de retenue pour enfants dans les points d'ancrage inférieurs (C) conformément aux instructions du fabricant du système de retenue pour enfants.

Une fois le système correctement fixé, redressez le dossier de 4 crans à partir de la position la plus inclinée.

**Souvenez-vous que les points d'ancrage inférieurs (C) prévus sur votre véhicule sont uniquement conçus pour fixer un système de retenue pour enfants compatible avec le système LATCH sur les sièges latéraux de la deuxième rangée. Les attaches n'ont PAS été conçues pour fixer un système de retenue pour enfants adapté sur le siège central de deuxième rangée.**

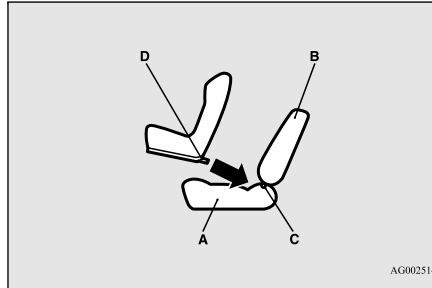

- A- Coussin de siège du véhicule
- B- Dossier du véhicule
- C- Attache inférieure
- D- Attache

### REMARQUE

- Pour fixer un système de retenue pour enfants compatible avec le système LATCH, utilisez les points d'ancrage inférieurs situés sur l'extérieur des sièges de deuxième rangée. Il n'est pas nécessaire d'utiliser la ceinture de sécurité du véhicule. Toutefois, la ceinture de sécurité du véhicule DOIT être utilisée pour fixer un système de retenue pour enfants sur le siège central de deuxième rangée.

### AVERTISSEMENT

- Si des corps étrangers se trouvent sur les points d'ancrage inférieurs ou autour de ces derniers, retirez-les avant d'installer le système de retenue pour enfants. Assurez-vous de plus que la ceinture de sécurité est éloignée du système de retenue pour enfants; elle ne doit pas être insérée dans le système ni entraver ce dernier. Si les corps étrangers ne sont pas retirés et/ou si la ceinture de sécurité entrave le système de retenue pour enfants, ce dernier peut ne pas être fixé solidement et risque de se déplacer vers l'avant en cas de freinage brusque ou d'accident; il peut en résulter des blessures graves pour l'enfant ou d'autres occupants du véhicule.
- Ne réglez pas la position du siège sur lequel est installé le système de retenue pour enfants alors que le véhicule roule.

4. Accrochez le crochet de la sangle de retenue (E) du système de retenue pour enfants sur la barre de point d'ancrage (F), puis serrez la sangle de retenue afin que celle-ci soit bien attachée.

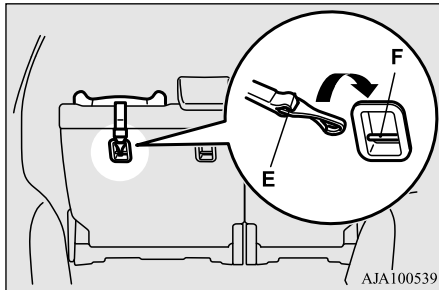

#### REMARQUE

- Si vous rencontrez des difficultés pour enclencher le crochet de la sangle de retenue, tournez le crochet de côté.

5. Poussez et tirez le système de retenue pour enfants dans toutes les directions pour vous assurer qu'il est bien fixé.

#### AVERTISSEMENT

- Les points d'ancrage pour système de retenue pour enfants sont conçus pour résister uniquement aux contraintes imposées par ces systèmes lorsque ceux-ci sont installés de manière appropriée. Ils ne doivent en aucune circonstance être utilisés pour les ceintures de sécurité pour adultes, pour des harnais ou pour fixer au véhicule d'autres articles ou pièces d'équipement.
  - Si vous utilisez un système de retenue pour enfants dans un siège arrière, consultez toujours les instructions fournies avec ce système de retenue pour vous assurer qu'il est compatible avec ce véhicule et pour comprendre comment l'installer correctement.
- Les systèmes de retenue pour enfants, y compris les sièges rehausseurs, sont fournis en différentes tailles et configurations. Suivant l'endroit où vous placez ces systèmes de retenue pour enfants, et selon leur taille et leur configuration, il est possible que vous ne puissiez pas accéder à un ou plusieurs ensembles de ceinture de sécurité adjacents ou que vous ne puissiez pas les utiliser correctement. Si ceci se produit, la ou les positions d'assise adjacentes ne doivent pas être utilisées. Si vous n'utilisez pas une ceinture de sécurité ou si vous utilisez une ceinture de sécurité de manière incorrecte, vous risquez des blessures graves ou mortelles en cas de collision.

#### Installation d'un système de retenue pour enfants avec ceinture de sécurité (avec mécanisme de verrouillage d'urgence automatique)

N00407301553

4

À l'exception de celle du conducteur, la ceinture de sécurité de tous les autres sièges peuvent être convertie du mode normal de Rétracteur à verrouillage d'urgence (RVU) au mode de Rétracteur à verrouillage automatique (RVA). Ceci signifie que si vous déroulez complètement la ceinture de sécurité de l'enrouleur, l'enrouleur passe en mode de mise en place de siège d'enfant avec rétracteur à verrouillage automatique (RVA). Utilisez toujours le mode de mise en place de siège d'enfant avec rétracteur à verrouillage automatique (RVA) lorsque vous installez un système de retenue pour enfants avec la ceinture de sécurité.

Les enfants de 12 ans et moins doivent toujours être attachés sur le siège arrière (lorsque la chose est possible), bien que la ceinture de sécurité du siège du passager avant peut aussi être réglée au mode de rétracteur à verrouillage automatique (RVA).

## Systèmes de retenue pour enfant

4

**AVERTISSEMENT**

● Avant d'installer un système de retenue pour enfants avec la ceinture de sécurité, vérifiez toujours que l'enrouleur est passé en mode de mise en place de siège d'enfant avec rétracteur à verrouillage automatique (RVA). Le mode de rétracteur à verrouillage automatique (RVA) retiendra le système de retenue pour enfants solidement fixé au siège.

Si le mode de rétracteur à verrouillage automatique (RVA) n'est pas sélectionné, le système de retenue pour enfants pourrait se déplacer vers l'avant en cas de freinage brusque ou d'accident, et ainsi entraîner des blessures graves ou mortelles pour l'enfant ou les autres occupants du véhicule.

**AVERTISSEMENT**

● Si vous utilisez un système de retenue pour enfants dans un siège arrière, consultez toujours les instructions fournies avec ce système de retenue pour vous assurer qu'il est compatible avec ce véhicule et pour comprendre comment l'installer correctement.

Les systèmes de retenue pour enfants, y compris les sièges rehausseurs, sont fournis en différentes tailles et configurations. Suivant l'endroit où vous placez ces systèmes de retenue pour enfants, et selon leur taille et leur configuration, il est possible que vous ne puissiez pas accéder à un ou plusieurs ensembles de ceinture de sécurité adjacents ou que vous ne puissiez pas les utiliser correctement. Si ceci se produit, la ou les positions d'assise adjacentes ne doivent pas être utilisées. Si vous n'utilisez pas une ceinture de sécurité ou si vous utilisez une ceinture de sécurité de manière incorrecte, vous risquez des blessures graves ou mortelles en cas de collision.

**Installation**

1. Placez le système de retenue pour enfants sur le siège où vous souhaitez l'installer. Pour aider à garantir l'installation adéquate du système de retenue pour enfants, enlevez toujours l'appuie-tête.

Quand vous installez le système de retenue pour enfants orienté vers l'avant sur un siège de la deuxième rangée, réglez l'angle du dossier de siège de la deuxième rangée sur sa position la plus relevée possible.

2. Acheminez la ceinture de sécurité dans le système de retenue pour enfants conformément aux instructions fournies par le fabricant du système de retenue pour enfants. Insérez ensuite la languette de verrouillage de la ceinture de sécurité dans la boucle. Assurez-vous de bien entendre un déclic quand vous insérez la languette dans la boucle.

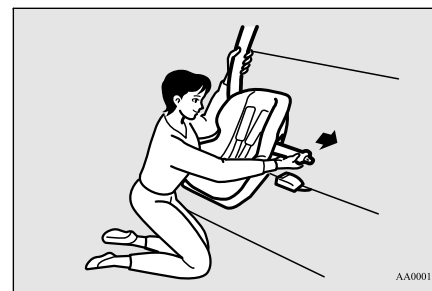



3. Pour activer la fonction d'installation du système de retenue pour enfants en mode rétracteur à verrouillage automatique (RVA), tirez lentement la ceinture épaulière de l'enrouleur jusqu'à l'arrêt. Laissez ensuite la ceinture s'enrouler dans l'enrouleur.

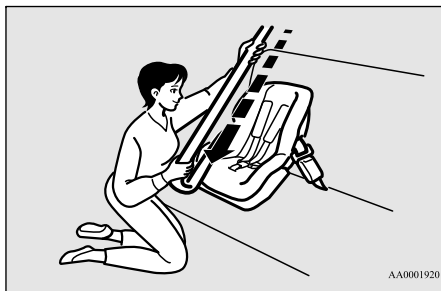

4. Une fois que la ceinture s'est enroulée, tirez-la par saccades.

Si la ceinture est en mode de rétracteur à verrouillage automatique (RVA), vous ne pourrez pas la sortir. Si vous pouvez dérouler la sangle de l'enrouleur, la fonction de rétracteur à verrouillage automatique (RVA) n'a pas été activée. Répétez, dans ce cas, les étapes 3 et 4.

5. Après vous être assuré que la ceinture est bloquée, saisissez la ceinture épaulière près de la boucle et tirez-la vers le haut afin d'éliminer tout mou de la sangle abdominale et de laisser s'enrouler l'excès de sangle. Si la sangle sous-abdominale de la ceinture n'est pas serrée, le système de retenue pour enfants n'est pas bien fixé. Peut-être serait-il utile de placer votre poids sur le système de retenue pour enfants et/ou de pousser sur son dossier tout en tirant sur la ceinture (voir l'illustration).

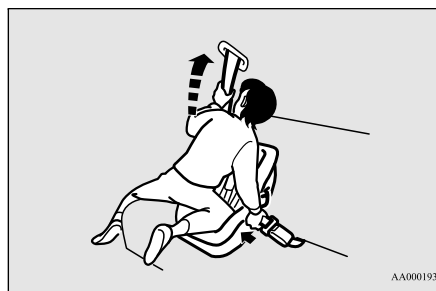

Si votre système de retenue pour enfants nécessite l'usage d'une sangle de retenue, attachez la sangle de retenue en suivant les procédures suivantes.

## Systèmes de retenue pour enfant

6. Enclenchez le crochet de la sangle de retenue (A) du système de retenue pour enfants sur la barre de point d'ancrage (B), puis serrez la sangle de retenue afin que celle-ci soit bien attachée.

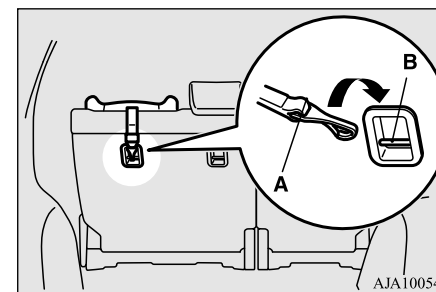

4

### REMARQUE

- Si vous rencontrez des difficultés pour enclencher le crochet de la sangle de retenue, tournez le crochet de côté.

## Entretien et vérification des ceintures de sécurité

4

**⚠ AVERTISSEMENT**

● Les points d'ancrage pour système de retenue pour enfants sont conçus pour résister uniquement aux contraintes imposées par ces systèmes lorsque ceux-ci sont installés de manière appropriée. Ils ne doivent en aucune circonstance être utilisés pour les ceintures de sécurité pour adultes, pour des harnais ou pour fixer au véhicule d'autres articles ou pièces d'équipement.

7. Avant de placer votre enfant dans le système de retenue, poussez et tirez sur le système de retenue pour enfants dans tous les sens afin de vous assurer qu'il soit bien fixé. Procédez comme suit avant chaque usage. Si le système de retenue pour enfants n'est pas solidement fixé, reprenez les étapes de 1 à 6.
8. Pour retirer le système de retenue pour enfants du véhicule et désactiver le mode de rétracteur à verrouillage automatique (RVA), sortez tout d'abord l'enfant de son siège. Détachez la boucle. Retirez ensuite la ceinture du système de retenue et laissez-la s'enrouler complètement.
9. Réinstallez l'appuie-tête. Reportez-vous à la section «Appuie-têtes», page 4-11.

**Enfants dont la taille ne convient plus aux systèmes de retenue pour enfants**

N00407601628

Les enfants ne pouvant plus utiliser un système de retenue pour enfants en raison de leur taille doivent être assis sur la banquette arrière et porter la ceinture de sécurité. Si la ceinture épaulière passe au niveau du visage ou du cou et/ou si la ceinture sous-abdominale se trouve au niveau de l'estomac, il est nécessaire de se procurer un coussin rehausseur (disponible dans le commerce), de façon à ce que la ceinture épaulière soit bien appuyée sur l'épaule et que la ceinture sous-abdominale soit positionnée au niveau des hanches. Le coussin rehausseur doit convenir au siège du véhicule et porter une étiquette attestant de sa conformité aux normes de sécurité du Federal Motor Vehicle Safety Standard ou au Règlement sur la sécurité des ensembles de retenue et des sièges d'appoint pour véhicules automobiles.

**⚠ AVERTISSEMENT**

● Tout enfant dont la taille n'est pas appropriée pour porter une ceinture de sécurité doit être installé dans un système de retenue pour enfants adapté pour réduire le risque de blessures graves ou mortelles lors d'un accident.

**⚠ AVERTISSEMENT**

- Ne jamais laisser un enfant seul ou sans surveillance dans et autour de votre véhicule. Quand vous quittez le véhicule, emmenez toujours l'enfant avec vous.
- Les enfants peuvent mourir d'un coup de chaleur s'ils sont laissés ou emprisonnés dans le véhicule, plus particulièrement par temps chaud.
- Verrouillez votre véhicule quand vous ne vous en servez pas. Gardez les clés du véhicule hors de portée des enfants.

**Entretien et vérification des ceintures de sécurité**

N00407001390

Vérifiez régulièrement les boucles des ceintures et le mécanisme de déclenchement pour vous assurer d'un enclenchement et d'un déclenchement positif de la languette. Vérifiez les enrouleurs afin de vous assurer qu'ils se bloquent automatiquement en mode de rétracteur à verrouillage automatique (RVA).

Tout l'ensemble de ceinture de sécurité doit être remplacé si les sangles présentent des coupures, des déchirures, un accroissement de l'épaisseur de la sangle occasionné par des fibres cassées ou une décoloration importante causée par les rayons du soleil. Toutes ces conditions indiquent un affaiblissement de la

## Système de retenue supplémentaire (SRS) - coussin de sécurité gonflable

ceinture, qui peut nuire au rendement de la ceinture de sécurité en cas d'accident.

### ⚠ AVERTISSEMENT

- **N'essayez pas de réparer ou de remplacer une partie quelconque des ceintures de sécurité. Ce travail doit être réalisé par un concessionnaire agréé Mitsubishi Motors. Si vous ne faites pas effectuer le travail par un concessionnaire agréé Mitsubishi Motors, l'efficacité des ceintures pourrait être réduite, ce qui risquerait d'entraîner des blessures graves ou mortelles en cas d'accident.**
- **N'utilisez jamais de solvant organique pour nettoyer la sangle de la ceinture de sécurité. N'essayez pas de javelliser les sangles des ceintures de sécurité ou de les teindre à nouveau. Ceci pourrait affaiblir les sangles de ceinture de sécurité et augmenter le risque de blessure ou de mort en cas d'accident. Utilisez uniquement un savon doux ou une solution détergente douce pour nettoyer les sangles des ceintures de sécurité et rincez-les à l'eau tiède, puis séchez les sangles des ceintures de sécurité complètement avant de les rétracter.**

### Système de retenue supplémentaire (SRS) - coussin de sécurité gonflable

N00407701889

Ce véhicule est équipé d'un système de retenue supplémentaire (SRS) comprenant des coussins de sécurité gonflables pour le conducteur et les passagers.

Les coussins de sécurité gonflables avant du SRS sont conçus pour compléter la protection primaire fournie par la ceinture de sécurité et protéger le conducteur et le passager avant contre les blessures au thorax et à la tête dans certains cas de collisions frontales modérées à fortes. Les coussins de sécurité gonflables avant du SRS, avec les capteurs à l'avant du véhicule et les capteurs fixés aux sièges avant, constituent un système de coussin de sécurité gonflable intelligent.

Le coussin de sécurité gonflable pour genoux côté conducteur du SRS est conçu pour compléter la protection fournie par la ceinture de sécurité du conducteur. Il peut réduire le mouvement vers l'avant des jambes du conducteur et fournir une protection renforcée de l'ensemble du corps dans le cas de certaines collisions frontales de force modérée à grave.

Les coussins de sécurité gonflable latéraux et rideau du SRS ont aussi été conçus pour compléter l'action des ceintures de sécurité. Les coussins de sécurité gonflables latéraux du système SRS protègent le conducteur et le passager avant contre les blessures au thorax en déployant le coussin du côté où a lieu l'impact dans des conditions de collision latérale modérée à grave. Les coussins de sécurité gonflables rideau du système SRS protègent le conducteur et les passagers du siège avant et des sièges extérieurs de deuxième rangée contre les blessures à la tête ; le coussin de sécurité gonflable rideau se déploie du côté de l'impact dans les cas de collisions modérées à graves, et les deux coussins de sécurité gonflables rideaux se déploient lorsque le système détecte un capotage du véhicule. Les coussins de sécurité gonflables rideaux sont également conçus pour aider à réduire le risque d'éjection complète et partielle du véhicule par les fenêtres latérales en cas d'accident avec impact latéral ou avec capotage.

Les coussins de sécurité gonflables du SRS ne sont PAS destinés à remplacer l'utilisation des ceintures de sécurité. Pour une protection maximale dans tous les types d'accidents, tous les occupants du véhicule, y compris le conducteur, doivent TOUJOURS porter leur ceinture de sécurité (cela comprend aussi les bébés et les jeunes enfants installés dans un

## Système de retenue supplémentaire (SRS) - coussin de sécurité gonflable

système approprié de retenue pour enfants sur le siège arrière, ainsi que tous les enfants plus âgés attachés sur le siège arrière). Reportez-vous à la section «Systèmes de retenue pour enfants», page 4-30.

4

**AVERTISSEMENT**

- **IL EST TRÈS IMPORTANT DE TOUJOURS PORTER CORRECTEMENT VOTRE CEINTURE DE SÉCURITÉ MÊME SI VOTRE VÉHICULE EST ÉQUIPÉ DE COUSSINS DE SÉCURITÉ GONFLABLES.**

**AVERTISSEMENT**

- Les ceintures de sécurité aident à garder le conducteur et les passagers dans une position correcte. Cela permet de réduire les risques de blessures dans toutes sortes de collisions, et de réduire les risques de blessures graves ou mortelles lorsque les coussins de sécurité gonflables se déploient.

Lors d'un freinage brusque juste avant une collision, un conducteur ou un passager avant, dont la ceinture n'est pas portée ou est portée de manière incorrecte, risque de se déplacer vers l'avant et d'entrer en contact direct ou de se trouver très près du coussin de sécurité gonflable lorsqu'il commence à se déployer. La première étape du déploiement du coussin de sécurité gonflable est la plus violente et peut entraîner des blessures graves ou mortelles à l'occupant du siège si ce dernier entre en contact avec le coussin de sécurité gonflable à ce moment-là.

- Les ceintures de sécurité réduisent les risques de blessures dans les cas de collisions avec impact arrière et aussi dans les cas de collisions frontales à faible vitesse, parce que les coussins de sécurité gonflables ne sont pas conçus pour se déployer dans ces situations.

**AVERTISSEMENT**

- Les ceintures de sécurité réduisent le risque d'éjection hors du véhicule en cas de collision ou de retournement du véhicule.
- **IL EST TRÈS IMPORTANT D'ÊTRE CORRECTEMENT ASSIS.**
- Un conducteur ou un passager avant trop proche du volant ou du tableau de bord peut être tué ou grièvement blessé lors du déploiement du coussin de sécurité gonflable.
- Le déploiement des coussins de sécurité gonflables se fait très rapidement et avec beaucoup de force. Si le conducteur et le passager avant ne sont pas correctement assis et maintenus par la ceinture, il se peut que le coussin de sécurité gonflable n'assure pas une protection adéquate et provoque des blessures graves ou mortelles lorsqu'il se déploie.
- Afin de réduire le risque de blessures graves ou mortelles occasionnées au conducteur par le déploiement des coussins de sécurité gonflables, portez toujours votre ceinture de sécurité et réglez le siège du conducteur le plus loin possible vers l'arrière, tout en veillant à garder un bon contrôle du volant de direction, des freins, de l'accélérateur et des autres commandes du véhicule.

## Systeme de retenue supplementaire (SRS) - coussin de securite gonflable

### ⚠ AVERTISSEMENT

- Afin de réduire le risque de blessures graves ou mortelles du passager du siège avant lors du déploiement du coussin de sécurité gonflable, assurez-vous que le passager porte correctement sa ceinture de sécurité, qu'il demeure assis dans le siège en position verticale avec le dos bien appuyé contre le dossier et que son siège est reculé le plus loin possible vers l'arrière.
- Les bébés et les enfants doivent être assis correctement sur le siège arrière, dans un système approprié de retenue pour enfants.

### ⚠ AVERTISSEMENT

- Le déploiement des coussins de sécurité gonflables se fait très rapidement et avec beaucoup de force. Ne vous asseyez pas au bord de votre siège ou avec les jambes trop près du tableau de bord, et ne penchez pas la tête ou la poitrine vers le volant ou le tableau de bord.
- Ne placez pas vos pieds ou vos jambes sur ou contre le tableau de bord.

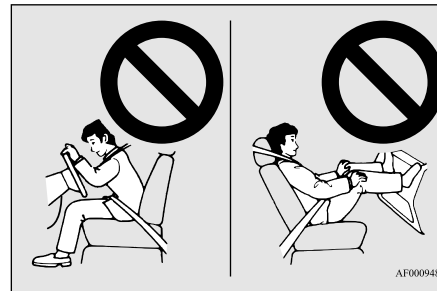

### ⚠ AVERTISSEMENT

- Les bébés et les petits enfants ne devraient jamais être détachés ou s'appuyer contre le tableau de bord. Ils ne doivent pas non plus voyager dans vos bras ou sur vos genoux. Ils risqueraient d'être grièvement blessés ou tués en cas d'accident, plus particulièrement lorsque le coussin de sécurité gonflable se déploie. Les bébés et les enfants doivent être assis correctement sur le siège arrière, dans un système approprié de retenue pour enfants. Reportez-vous à la section «Systèmes de retenue pour enfants», page 4-30.

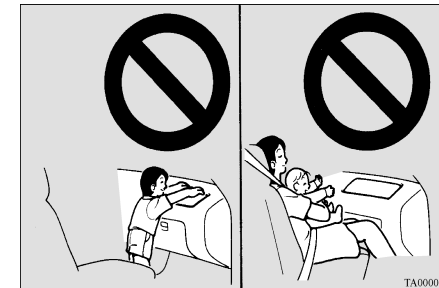

## Système de retenue supplémentaire (SRS) - coussin de sécurité gonflable

4

### ⚠ AVERTISSEMENT

- N'installez JAMAIS de SYSTÈMES DE RETENUE POUR ENFANTS ou POUR BÉBÉS ORIENTÉS VERS L'ARRIÈRE sur le siège du passager avant. L'enfant est alors trop proche du coussin de sécurité gonflable du passager. Lors du déploiement de ce coussin de sécurité gonflable, l'enfant pourrait être gravement blessé ou tué. Les systèmes de retenue pour enfants ou pour bébés orientés vers l'arrière doivent uniquement être utilisés sur le siège arrière.



### ⚠ AVERTISSEMENT

- LES SYSTÈMES DE RETENUE POUR ENFANTS ORIENTÉS VERS L'AVANT doivent être utilisés sur le siège arrière autant que possible. S'il est nécessaire d'installer le système de retenue sur le siège du passager avant, reculez le siège le plus possible et assurez-vous que l'enfant reste bien attaché dans son système de retenue pour enfants. Le non-respect de ces instructions peut entraîner des blessures graves ou mortelles à l'enfant.



### ⚠ AVERTISSEMENT

- Les enfants plus âgés doivent être assis sur la banquette arrière et porter la ceinture de sécurité de façon appropriée et si nécessaire, un coussin rehausseur approprié. Reportez-vous à la section «Enfants dont la taille ne convient plus aux systèmes de retenue pour enfants», page 4-38.

## Fonctionnement du système de retenue supplémentaire

N00407801532

Le système de retenue supplémentaire comprend les éléments suivants:

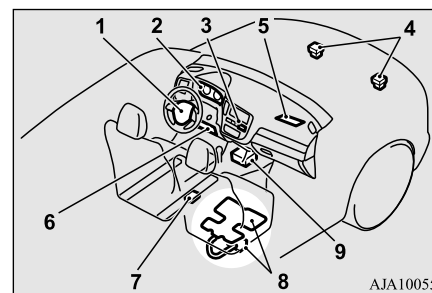

- 1- Module de coussin de sécurité gonflable (conducteur)
- 2- Témoin SRS
- 3- Indicateur de coussin de sécurité gonflable du passager désactivé
- 4- Capteurs de choc frontal
- 5- Module de coussin de sécurité gonflable (passager)
- 6- Module de coussin de sécurité gonflable (genoux du conducteur)
- 7- Capteur de position du siège du conducteur
- 8- Système de capteur de classification des occupants du siège passager

## Systeme de retenue supplementaire (SRS) - coussin de sécurité gonflable

### 9- Unité de commande des coussins de sécurité gonflables

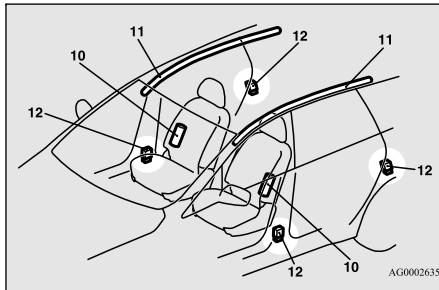

10- Modules de coussins de sécurité gonflables latéraux

11- Modules de coussin de sécurité gonflable rideau

12- Capteurs de chocs latéraux

L'unité de commande des coussins de sécurité gonflables surveille l'état des composants électroniques du système chaque fois que le commutateur d'allumage ou le mode de fonctionnement est dans les positions suivantes. Cela comprend tous les éléments repris dans la liste ci-dessus et les câbles connexes.

[Sauf pour les véhicules équipés de la clé F.A.S.T.]

Le commutateur d'allumage est en position «ON» (marche) ou «START» (démarrage).

[Véhicules équipés de la clé F.A.S.T.]

Le mode de fonctionnement est réglé sur MARCHE.

Les coussins de sécurité gonflables fonctionnent dans les mêmes conditions que l'unité de commande des coussins de sécurité gonflables.

Quand les capteurs de choc détectent un choc frontal ou latéral suffisant pour déployer le(s) coussin(s) de sécurité gonflable(s), le ou les coussins de sécurité gonflables adéquats se déploient.

Quand l'unité de commande des coussins de sécurité gonflables détecte un capotage du véhicule, les coussins de sécurité gonflables rideau se déploient.

Quand les coussins de sécurité gonflables se déploient, de la fumée s'échappe, accompagnée d'un fort bruit. La fumée n'est pas nocive mais ne l'inhalez pas intentionnellement, car elle peut entraîner une irritation temporaire chez les personnes souffrant de problèmes respiratoires.

Un coussin de sécurité gonflable déployé se dégonfle rapidement, et il est donc possible que vous ne remarquiez même pas qu'il se soit déployé.

Le déploiement du coussin de sécurité gonflable n'empêche pas le conducteur de voir ni

de diriger son véhicule, et n'empêche pas non plus les passagers de sortir du véhicule.

### **ATTENTION**

- Le déploiement des coussins de sécurité gonflables se fait très rapidement et avec beaucoup de force. Dans certaines situations, le contact avec un coussin de sécurité gonflable en train de se gonfler peut provoquer des petites coupures, des égratignures et des hématomes.

**4**

### Enregistrement des données d'événements

N00418601266

Ce véhicule est équipé d'un enregistreur de données d'événements (EDR).

L'objectif principal de l'EDR est d'enregistrer des données dans certaines situations de collision ou similaires à une collision, comme un déploiement de coussin de sécurité gonflable ou le heurt d'un obstacle sur la route. Ces données peuvent aider à comprendre les performances des différents systèmes du véhicule.

L'EDR a été conçu pour enregistrer des données liées à la dynamique du véhicule et aux systèmes de sécurité pendant une courte période, habituellement 30 secondes ou moins.

## Système de retenue supplémentaire (SRS) - coussin de sécurité gonflable

L'EDR de ce véhicule a été conçu pour enregistrer les données suivantes:

- La façon dont divers systèmes de votre véhicule ont fonctionné;
- Si les ceintures de sécurité du conducteur et du passager avant étaient bouclées/attachées;
- La distance (le cas échéant) d'enfoncement de la pédale d'accélérateur et/ou de la pédale de freinage; et,
- La vitesse à laquelle le véhicule avançait.

Ces données peuvent aider à mieux comprendre les circonstances des collisions et des blessures provoquées.

### REMARQUE

- Les données de l'EDR sont enregistrées par votre véhicule uniquement si une situation de collision sérieuse se produit. Aucune donnée n'est enregistrée par l'EDR dans des conditions de conduite normales et aucune donnée personnelle n'est enregistrée (ex. le nom, le sexe, l'âge et l'endroit de la collision). Toutefois, d'autres personnes, comme la police, peuvent combiner les données de l'EDR avec le type de données d'identification personnelle habituellement recueillies pendant une enquête sur une collision.

Pour consulter les données relevées par un EDR, un appareil spécial est nécessaire et il

4-44 Sièges et systèmes de retenue

faut pouvoir accéder au véhicule ou à l'EDR. En plus du fabricant du véhicule, d'autres personnes, comme la police, qui possèdent l'appareil spécial peuvent consulter les informations si elles ont accès au véhicule ou à l'EDR.

### Capteur de position du siège du conducteur

N00417900177

Le capteur de position du siège du conducteur est fixé à la glissière du siège et signale la position longitudinale du siège à l'unité de commande de coussin de sécurité gonflable. L'unité de commande du coussin de sécurité gonflable détermine le déploiement du coussin de sécurité gonflable avant du conducteur d'après les signaux envoyés par le capteur.

En cas de problème impliquant le capteur de position du siège du conducteur, le témoin SRS s'allume sur le tableau de bord. Reportez-vous à la rubrique «Témoin lumineux/affichage d'avertissement du SRS» à la page 4-46.

### AVERTISSEMENT

- **Si le témoin SRS s'allume ou l'écran d'avertissement apparaît, faites vérifier le véhicule le plus rapidement possible par un concessionnaire agréé Mitsubishi Motors.**

### AVERTISSEMENT

- **Veillez respecter les consignes suivantes afin de vous assurer que le capteur de position du siège du conducteur fonctionne correctement.**
  - Réglez le siège à la position correcte, puis asseyez-vous, le dos contre le dossier du siège. Consultez la rubrique «Sièges avant», page 4-4.
  - N'inclinez pas plus que nécessaire le dossier du siège lors de la conduite.
  - Ne placez pas d'objets métalliques ou de bagages sous le siège avant.
- **Si le véhicule reçoit un choc de force importante, faites vérifier les capteurs SRS par un concessionnaire agréé Mitsubishi Motors dans les plus brefs délais.**

### Système de capteur de classification des occupants du siège passager

N00418001374

Le système de capteur de classification des occupants du siège passager est fixé au coussin de siège du passager avant et fournit à l'unité de commande des coussins de sécurité gonflables les informations concernant l'occupant qui se trouve dans le siège passager avant. L'unité de commande des coussins de sécurité gonflables contrôle le déploiement



## Système de retenue supplémentaire (SRS) - coussin de sécurité gonflable

du coussin de sécurité gonflable avant du passager conformément aux signaux envoyés par ce système.

Le coussin de sécurité gonflable avant du passager ne se déploie pas lors d'une collision si le système détecte que le siège du passager avant n'est pas occupé ou qu'un enfant y est placé dans un système de retenue pour enfants. Dans ce cas, le témoin de coussin de sécurité gonflable du passager désactivé s'allumera.

Reportez-vous à la section «Indicateur de coussin de sécurité gonflable du passager désactivé», page 4-46.

En cas de problème impliquant le système de capteur de classification des occupants du siège du passager, le témoin SRS s'allume sur le tableau de bord. Reportez-vous à la rubrique «Témoin/affichage d'avertissement du SRS» à la page 4-46.

**AVERTISSEMENT**

- Si l'une des conditions suivantes se présente, prenez contact avec votre concessionnaire agréé Mitsubishi Motors le plus vite possible:

**AVERTISSEMENT**

- Le témoin SRS ne s'allume pas initialement quand le commutateur d'allumage ou le mode de fonctionnement est dans les conditions suivantes.

[Sauf pour les véhicules équipés de la clé F.A.S.T.]

Le commutateur d'allumage est en position «ON» (marche) ou «START» (démarrage).

[Véhicules équipés de la clé F.A.S.T.]

Le mode de fonctionnement est réglé sur MARCHE.

- Le témoin SRS ne s'éteint pas après plusieurs secondes.
- Le témoin SRS s'allume pendant la conduite.
- Pour être sûr que le système de capteur de classification des occupants du siège passager puisse détecter correctement, suivez les instructions suivantes. Le non-respect de ces instructions pourrait nuire au bon fonctionnement du système de coussin de sécurité gonflable du passager.
- Réglez le siège à la position correcte, puis asseyez-vous, le dos contre le dossier du siège. Reportez-vous à la section «Sièges avant», page 4-4.
- N'inclinez pas plus que nécessaire le dossier du siège.
- Ne laissez jamais s'asseoir plus qu'une personne (adulte ou enfant) à la fois sur le siège.

**AVERTISSEMENT**

- Ne déposez aucun objet entre le siège et la console du plancher.
- Attachez solidement tout système de retenue pour enfants.
- Ne déposez pas de bagages ou d'autres objets sur le siège.
- N'utilisez pas de housse de siège ni de coussin.
- Ne modifiez ni ne remplacez le siège ou la ceinture de sécurité.
- Ne déposez pas de bagages ou d'autres objets dessous le siège.
- Ne placez pas et n'utilisez pas de dispositif électronique tel qu'un ordinateur sur le siège.
- Ne placez jamais d'objets lourds ou pointus (épingles de cravate, aiguilles, etc.) sur le siège.
- N'enlevez pas la housse du coussin de siège.
- Si du liquide est renversé sur le siège, essuyez-le et séchez le siège immédiatement.
- Si le véhicule reçoit un choc de force importante, faites vérifier les capteurs SRS par un concessionnaire agréé Mitsubishi Motors dans les plus brefs délais.

## Système de retenue supplémentaire (SRS) - coussin de sécurité gonflable

**Indicateur de coussin de sécurité gonflable du passager désactivé**

N00418101346

- 4** L'indicateur de coussin de sécurité gonflable du passager désactivé se situe sur le tableau de bord.

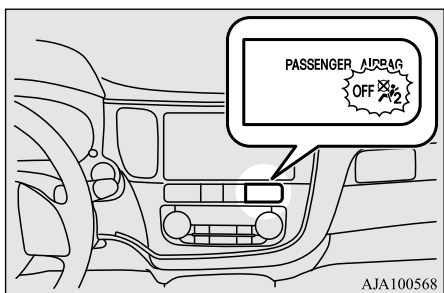

AJA100568

Le témoin s'allume en principe lorsque le commutateur d'allumage est tourné à la position «ON» (marche) ou que le mode de fonctionnement est réglé sur MARCHE, puis il s'éteint quelques secondes plus tard. L'indicateur reste toutefois allumé dans les cas suivants, afin de signaler que le coussin de sécurité gonflable du passager avant n'est pas opérationnel.

- Le siège du passager avant est inoccupé.

- Le système détecte qu'un enfant se trouve dans le système de retenue pour enfants placé sur le siège du passager avant.

Quand le système de capteur de classification des occupants du siège passager détecte qu'une personne est assise dans le siège du passager avant, l'indicateur s'éteint pour montrer que le coussin de sécurité gonflable avant du passager est opérationnel.

**AVERTISSEMENT**

- Si l'une des conditions suivantes se présente, prenez contact immédiatement avec votre concessionnaire agréé Mitsubishi Motors pour qu'il examine le système de coussin de sécurité gonflable:

- L'indicateur de coussin de sécurité gonflable du passager désactivé s'allume lorsqu'un adulte est assis sur le siège du passager avant.
- L'indicateur de coussin de sécurité gonflable du passager désactivé ne s'allume pas lorsque le siège du passager avant n'est pas occupé.
- L'indicateur de coussin de sécurité gonflable du passager désactivé ne s'allume pas quand la clé de contact est tournée à la position «ON» (marche) ou que le mode de fonctionnement est réglé sur MARCHE.

**AVERTISSEMENT**

- Le coussin de sécurité gonflable du passager avant ne se déploie pas lorsqu'un enfant se trouve dans le système de retenue pour enfants de ce siège.
- L'indicateur de coussin de sécurité gonflable du passager désactivé s'allume et s'éteint de façon répétée.
- Ne fixez aucun accessoire à votre véhicule pouvant vous empêcher de bien voir l'indicateur de coussin de sécurité gonflable du passager désactivé. Vous devez pouvoir voir l'indicateur de coussin de sécurité gonflable du passager désactivé et vérifier le statut du système de coussin de sécurité gonflable du passager.

**Témoin/affichage d'avertissement du SRS**

N00408301589

Le tableau de bord est équipé d'un témoin relatif au système de retenue supplémentaire (SRS).

## Système de retenue supplémentaire (SRS) - coussin de sécurité gonflable

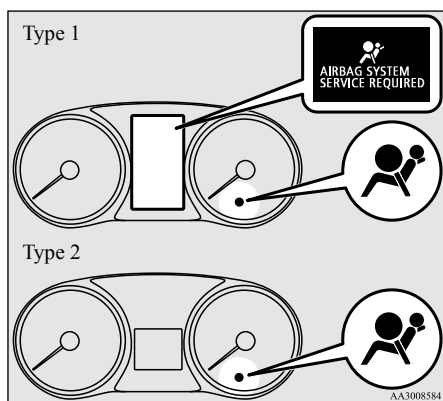

Le système procède à un auto-contrôle lorsque vous tournez le commutateur d'allumage sur «ON» (marche) ou que vous réglez le mode de fonctionnement sur MARCHÉ. Le témoin SRS s'allume pendant quelques secondes puis s'éteint. Ceci est tout à fait normal et signifie que le système fonctionne correctement.

En cas de problème avec un ou plusieurs composants du système de retenue supplémentaire, le témoin s'allume et reste allumé. Au même moment, l'affichage d'avertissement apparaît sur l'écran d'information de l'écran multi-information (Type 1 uniquement).

Le témoin/l'affichage SRS est partagé par le coussin gonflable du système SRS et le système de prétendeur de ceinture de sécurité.

### ⚠ AVERTISSEMENT

- Si vous êtes confronté à l'une des situations suivantes, cela signifie que les coussins gonflables du système SRS et/ou les prétendeurs de ceinture de sécurité présentent un dysfonctionnement et qu'ils risquent de ne pas fonctionner normalement en cas de collision ou de se déclencher en l'absence de collision:
  - Même lorsque le commutateur d'allumage ou le mode de fonctionnement sont sur «ON» (marche), le témoin d'avertissement SRS ne s'allume pas ou au contraire reste allumé.
  - Le témoin SRS et/ou l'affichage d'avertissement s'allument en cours de route.
- Les coussins gonflables du système SRS et/ou les prétendeurs de ceinture de sécurité ont été conçus pour limiter les risques de blessure grave ou mortelle dans certains types de collision. Si vous êtes confronté à l'une des situations indiquées ci-dessus, faites vérifier votre véhicule dès que possible par un concessionnaire agréé Mitsubishi Motors.

### Système de coussins de sécurité gonflables avant du conducteur et du passager

Le coussin de sécurité gonflable côté conducteur est logé sous le rembourrage au centre du

volant. Le coussin de sécurité gonflable côté passager avant se trouve dans le tableau de bord, au-dessus de la boîte à gants. Les coussins de sécurité gonflables côté conducteur et côté passager sont conçus pour se déployer en même temps. Toutefois, le coussin de sécurité gonflable du passager avant ne se déploie pas quand le siège du passager avant n'est pas occupé ou quand le système détecte qu'un enfant se trouve dans le système de retenue pour enfants.

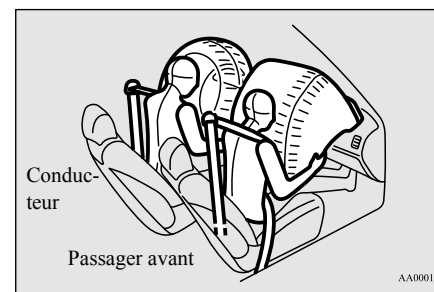

### Coussin de sécurité gonflable pour genoux côté conducteur

N00404500010

Le coussin de sécurité gonflable pour genoux côté conducteur se trouve sous le volant de direction. Il a été conçu pour se déployer en



## Système de retenue supplémentaire (SRS) - coussin de sécurité gonflable

même temps que le coussin de sécurité gonflable avant côté conducteur.

4



## Déploiement des coussins de sécurité gonflables avant

N00408001616

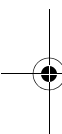

## Les coussins de sécurité gonflables avant et celui pour genoux côté conducteur SONT CONÇUS POUR SE DÉPLOYER en cas de...

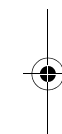

Collision frontale contre un mur plein à une vitesse d'environ 25 km/h (15 mi/h) minimum

Collision frontale modérée à forte dans la zone ombragée entre les flèches

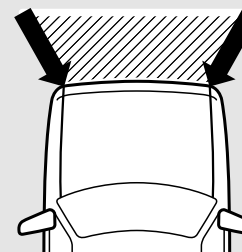
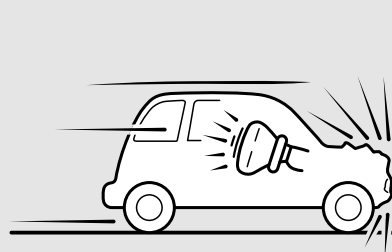

AA1000050

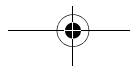

## Système de retenue supplémentaire (SRS) - coussin de sécurité gonflable

Les coussins de sécurité gonflables et celui pour genoux côté conducteur sont conçus pour se déployer lorsque le véhicule est soumis à un choc frontal modéré à grave. L'illustration de gauche montre un exemple type.

Les coussins de sécurité gonflables avant et celui pour genoux côté conducteur sont conçus pour se déployer uniquement lors de certaines collisions frontales modérées à graves à l'intérieur de la zone hachurée entre les flèches de l'illustration de droite.

Les coussins de sécurité gonflables avant et celui pour genoux côté conducteur se déploient si le choc reçu par la structure principale du véhicule dépasse un certain niveau spécifique. Le seuil minimal est d'environ 25 km/h (15 mi/h) dans le cas d'une collision frontale contre un mur qui ne se plie pas ou qui ne se déforme pas. Si le choc subi par le véhicule est inférieur à ce niveau, les coussins de sécurité gonflables et celui pour genoux côté conducteur peuvent ne pas se déployer. La vitesse placée comme seuil minimal pour le déploiement des coussins sera plus élevée si le véhicule heurte un objet qui absorbe l'impact soit en étant déformé, soit en se déplaçant (par exemple, un autre véhicule à l'arrêt, un poteau ou un rail de sécurité).

La première étape du déploiement du coussin de sécurité gonflable est la plus violente et peut entraîner des blessures graves ou mortelles si vous vous trouvez trop près du cou-

sin de sécurité gonflable à ce moment-là. En conséquence, il est important que vous portiez toujours la ceinture de sécurité.

### **IL SE PEUT que les coussins de sécurité gonflables avant et celui pour genoux côté conducteur NE SE DÉPLOIENT PAS en cas de...**

Dans certains types de collisions frontales, les coussins de sécurité gonflables avant et celui pour genoux côté conducteur pourraient ne pas se déployer même si la déformation de la carrosserie semble importante car la structure de la carrosserie du véhicule est conçue pour absorber le choc et se déformer afin de protéger les occupants. Les illustrations suivantes montrent quelques situations typiques dans lesquelles les coussins de sécurité avant et celui pour genoux côté conducteur pourraient ne pas se déployer.

Étant donné que les coussins de sécurité gonflables avant et celui pour genoux côté conducteur ne protègent pas les occupants dans tous les cas de collision frontale, veillez à toujours porter correctement votre ceinture de sécurité.

Collision avec un poteau des services publics, un arbre ou tout autre objet étroit



Collision où le véhicule glisse en dessous de la carrosserie arrière d'un camion

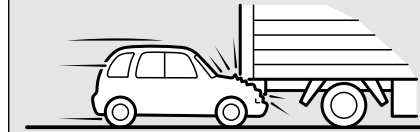

Choc frontal oblique

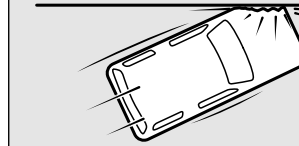

AA2000233

4

### **Les coussins de sécurité gonflables avant et celui pour genoux côté conducteur NE SONT PAS CONÇUS POUR SE DÉPLOYER en cas de...**

Les coussins de sécurité gonflables avant et celui pour genoux côté conducteur ne sont

## Systeme de retenue supplémentaire (SRS) - coussin de sécurité gonflable

pas conçus pour se déployer dans les situations où ils ne peuvent pas protéger les occupants.

Certains exemples types sont présentés sur l'illustration.

**4**

Étant donné que les coussins de sécurité gonflables avant et celui pour genoux côté conducteur ne protègent pas les occupants dans tous les cas de collisions, veuillez à toujours porter correctement votre ceinture de sécurité.

Collision arrière à votre véhicule



Collision latérale à votre véhicule

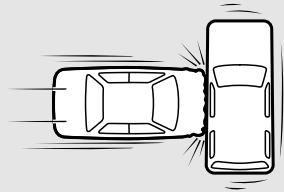

Capotage sur le côté ou sur le toit

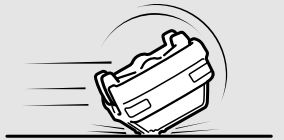

AA2000220

à un choc modéré à grave (choc au train de roulement). Certains exemples types sont présentés sur l'illustration.

Les coussins de sécurité gonflables avant et celui pour genoux côté conducteur peuvent se déployer dans certains types de chocs inattendus, comme indiqué sur l'illustration, et ces chocs inattendus peuvent vous déplacer de votre position: il est donc important de toujours porter les ceintures de sécurité correctement. Lorsqu'elles sont portées correctement, les ceintures de sécurité peuvent aider à vous maintenir à distance des coussins de sécurité gonflables quand ceux-ci commencent à se déployer. La première étape du déploiement du coussin de sécurité gonflable est la plus violente et peut entraîner des blessures graves ou mortelles si vous vous trouvez près du coussin de sécurité gonflable à ce moment-là.

### **IL SE PEUT que les coussins de sécurité gonflables avant et celui pour genoux côté conducteur SE DÉPLOIENT en cas de...**

Les coussins de sécurité gonflables avant et celui pour genoux côté conducteur peuvent se déployer si le dessous du véhicule est soumis

## Systeme de retenue supplémentaire (SRS) - coussin de sécurité gonflable

Collision avec un terre-plein central/ilot surélevé ou une bordure



Le véhicule traverse un trou profond/nid de poule

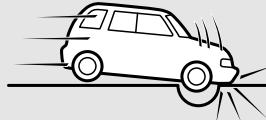

Le véhicule dévale une pente raide et touche violemment le sol

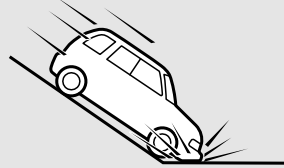

AA2000073

### ⚠ AVERTISSEMENT

- N'attachez rien sur le couvercle rembourré du volant, comme des garnitures, des badges etc. Ceux-ci pourraient heurter et blesser un occupant si le coussin de sécurité gonflable se déployait.
- Veillez à ne placer ni attacher aucun objet sur le tableau de bord au-dessus de la boîte à gants. Ces éléments pourraient heurter et blesser un occupant si le coussin de sécurité gonflable se déployait.

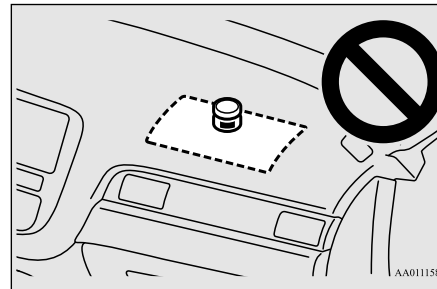

AA011588

### ⚠ AVERTISSEMENT

- Ne fixez pas ou ne placez pas d'accessoires sur ou devant le pare-brise. Ceux-ci pourraient faire obstruction au déploiement du coussin de sécurité gonflable ou heurter et blesser un occupant si le coussin de sécurité gonflable se déployait.

### ⚠ AVERTISSEMENT

- N'attachez pas de clés supplémentaires ni des accessoires (objets lourds, durs ou pointus) sur la clé de contact. De tels objets risqueraient d'empêcher le déploiement correct du coussin de sécurité gonflable pour genoux côté conducteur ou d'être propulsés et de provoquer de graves blessures lors du gonflage du coussin de sécurité.
- N'attachez pas d'accessoires sur la partie inférieure du tableau de bord latéral côté conducteur. De tels objets risqueraient d'empêcher le déploiement correct du coussin de sécurité gonflable pour genoux côté conducteur ou d'être propulsés et de provoquer de graves blessures lors du gonflage du coussin de sécurité.

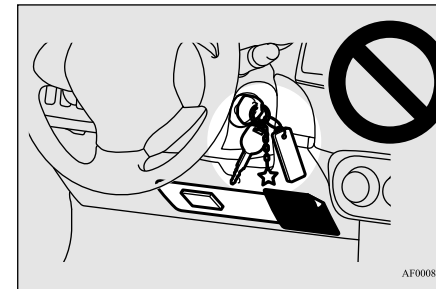

AF0008445

4

## Système de retenue supplémentaire (SRS) - coussin de sécurité gonflable

4

### ⚠ AVERTISSEMENT

- N'essayez pas de retirer, d'installer, de désassembler ni de réparer les coussins de sécurité gonflables du SRS.
- Ne placez pas d'objets, tels que des paquets ou des animaux domestiques entre les coussins de sécurité gonflables et le conducteur ou le passager avant. De tels objets peuvent nuire à la performance du coussin de sécurité gonflable ou provoquer des blessures graves ou mortelles lors du déploiement du coussin de sécurité gonflable.
- Immédiatement après le déploiement du coussin de sécurité gonflable, certaines parties du système de coussin de sécurité gonflable sont chaudes. Ne les touchez pas. Sinon, vous pourriez vous brûler.
- Le système de coussin de sécurité gonflable est conçu pour ne fonctionner qu'une seule fois. Une fois les coussins de sécurité gonflables déployés, ils ne fonctionneront plus. Ils doivent être remplacés dès que possible, et l'ensemble du système de coussin de sécurité gonflable doit être vérifié par un concessionnaire agréé Mitsubishi Motors.

### Système de coussin de sécurité gonflable latéral

N00408101431

Les coussins de sécurité gonflables latéraux (A) se trouvent dans les dossiers du conducteur et du passager avant.

Le coussin de sécurité gonflable latéral est conçu pour se déployer uniquement du côté du véhicule qui a subi un impact, et cela même lors de l'absence de passager avant.

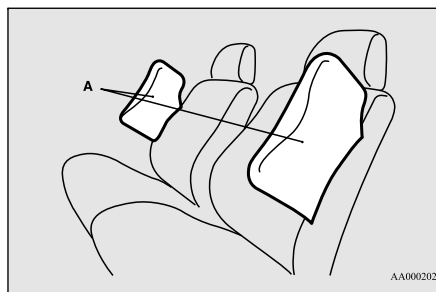

Une étiquette est apposée sur les dossiers dans les véhicules équipés de coussins de sécurité gonflables latéraux.

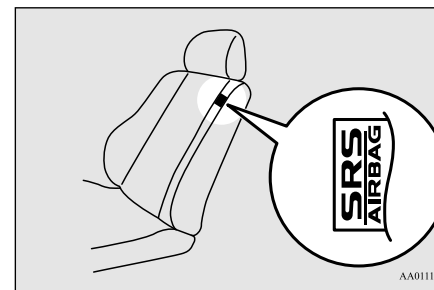



## Système de retenue supplémentaire (SRS) - coussin de sécurité gonflable

## Système de coussin de sécurité gonflable rideau

N00419201315

Les coussins de sécurité gonflables rideau se trouvent dans les montants avant, les montants arrière et les parties latérales du toit.

Le coussin de sécurité gonflable rideau est conçu pour se déployer uniquement du côté du véhicule qui a subi un impact, et cela même lors de l'absence de passager.

De même, quand l'unité de commande des coussins de sécurité gonflables détecte un capotage du véhicule, les coussins de sécurité gonflables rideau se déploient.

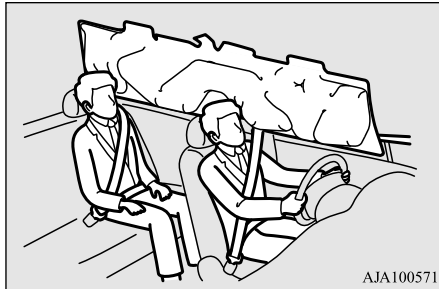

AJA100571

### ⚠️ AVERTISSEMENT

- Les coussins de sécurité gonflables latéraux et rideau peuvent causer des blessures graves voire mortelles aux occupants assis trop près des coussins lors de leur déploiement. Pour réduire les risques de blessure en cas de déploiement d'un coussin de sécurité latéral ou rideau, le conducteur et le passager avant doivent être correctement attachés et calés au fond et au centre de leur siège, en position verticale. Ne vous appuyez pas sur la porte.



TA0000212

### ⚠️ AVERTISSEMENT

- De manière à réduire les risques de blessures lors du déploiement des coussins de sécurité gonflables latéraux, ne permettez pas aux passagers des sièges de la deuxième rangée de se tenir aux dossiers des sièges avant. Une attention toute particulière doit être portée dans le cas des enfants.
- Ne placez pas d'objets autour de la zone où les coussins de sécurité gonflables se déploient. Ces objets peuvent gêner le déploiement du coussin de sécurité gonflable latéral et entraîner des blessures durant son déploiement.
- Ne placez pas d'autocollants, d'étiquettes ni d'ornements sur le dossier des sièges avant. Ils pourraient gêner le déploiement correct du coussin de sécurité gonflable latéral.
- Ne fixez pas de microphone (A) ou d'autre objet autour de la zone de déploiement du coussin de sécurité gonflable rideau (B) comme le pare-brise, la fenêtre de porte, les montants avant et arrière et le rail latéral du toit. Lors du gonflage du coussin de sécurité rideau, le microphone ou tout autre objet peut être projeté violemment ou le coussin de sécurité gonflable rideau pourrait ne pas se déployer correctement, ce qui pourrait entraîner des blessures graves ou mortelles.

## Système de retenue supplémentaire (SRS) - coussin de sécurité gonflable

4

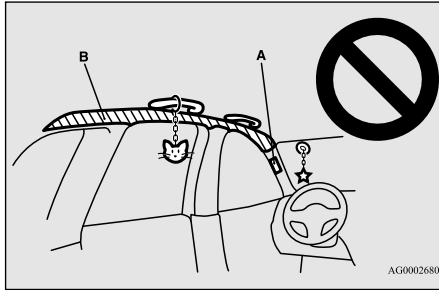

### ⚠ AVERTISSEMENT

- N'accrochez pas de cintre ni d'objet lourd ou pointu à la patère. Si le coussin de sécurité gonflable rideau se déploie, cet objet pourrait être projeté violemment et pourrait empêcher le bon déploiement du coussin de sécurité gonflable. Accrochez les vêtements directement à la patère (sans cintre). Assurez-vous que les poches des vêtements que vous suspendez ne contiennent pas d'objets lourds ou pointus.
- N'installez pas de housses de sièges et ne recouvrez pas les sièges équipés de coussins de sécurité gonflables latéraux. Les housses peuvent gêner le déploiement du coussin de sécurité gonflable latéral et nuire au bon fonctionnement du coussin de sécurité gonflable.

### ⚠ AVERTISSEMENT

- Ne placez jamais un système de retenue pour enfants orienté vers l'arrière sur le siège du passager avant. Les systèmes de retenue pour enfants orientés vers l'arrière **DOIVENT UNIQUEMENT** être utilisés sur le siège arrière.
- De même, les systèmes de retenue pour enfants orientés vers l'avant doivent **UNIQUEMENT** être utilisés sur le siège arrière. Si un système de retenue pour enfants orienté vers l'avant doit absolument être utilisé sur le siège du passager avant, reculez le siège le plus loin possible et assurez-vous que l'enfant reste dans le système de retenue, correctement attaché et éloigné de la porte.
- Ne laissez pas un enfant s'appuyer contre ou près de la porte avant, même s'il est assis dans un système de retenue pour enfants. La tête de l'enfant ne doit pas non plus reposer sur la partie du dossier contenant le coussin de sécurité gonflable latéral et rideau ou se trouver près de cette dernière. Cela présente un danger si les coussins de sécurité gonflables latéral ou rideau se déploient. Le non-respect de toutes ces instructions pourrait entraîner, sur l'enfant, des blessures graves, voire mortelles.

### ⚠ AVERTISSEMENT

- Toute réparation effectuée sur ou à proximité des composants du système de coussins de sécurité gonflables latéral ou rideau doit être réalisée **uniquement** par un concessionnaire agréé Mitsubishi Motors. Il existe un risque de blessures graves ou de mort. Toute méthode de travail inappropriée peut entraîner le déploiement accidentel du coussin de sécurité gonflable latéral ou rideau ou les rendre inopérants. L'une ou l'autre de ces situations peut entraîner des blessures graves ou mortelles.

## Système de retenue supplémentaire (SRS) - coussin de sécurité gonflable

### Déploiement du coussin de sécurité gonflable latéral et du coussin de sécurité gonflable rideau

N00408201591

### Les coussins de sécurité gonflables latéraux et rideau SONT CONÇUS POUR SE DÉPLOYER en cas de...

Les coussins de sécurité gonflables latéraux et rideau sont conçus pour se déployer en cas d'impacts latéraux de force modérée à grave au niveau du milieu de l'habitacle.

Aussi, quand le véhicule détecte un capotage du véhicule, les coussins de sécurité gonflables rideau se déploient.

Certaines situations types sont présentées dans l'illustration.

Impact de force modérée à importante autour de la partie médiane du côté de la carrosserie

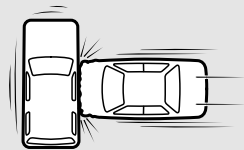

Quand le véhicule détecte un capotage (coussin de sécurité gonflable rideau uniquement)

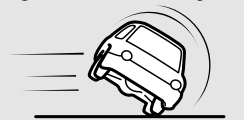

AG3000892

Les ceintures de sécurité de votre véhicule sont les moyens de protection principaux en cas d'accident. Les coussins de sécurité gonflables latéraux et rideaux du système SRS sont conçus pour fournir une protection supplémentaire. Par conséquent, pour votre sécurité et celle de tous les occupants, veuillez à toujours porter correctement votre ceinture de sécurité.

### Les coussins de sécurité gonflables latéraux et rideau PEUVENT NE PAS SE DÉPLOYER en cas de...

Dans certains types de chocs latéraux, les coussins de sécurité gonflables latéraux et rideau pourraient ne pas se déployer même si

la déformation de la carrosserie semble importante car la structure de la carrosserie du véhicule est conçue pour absorber le choc et se déformer afin de protéger les occupants. Il existe aussi des cas où le coussin de sécurité gonflable latéral et le coussin de sécurité gonflable rideau ne se déploient pas en même temps, selon l'emplacement de l'impact. Les illustrations suivantes montrent quelques situations typiques dans lesquelles les coussins de sécurité latéraux et rideau pourraient ne pas se déployer.

4

## Système de retenue supplémentaire (SRS) - coussin de sécurité gonflable

Étant donné que les coussins de sécurité gonflables latéraux et rideau ne protègent pas les occupants dans tous les cas de collisions latérales, veuillez à toujours porter correctement la ceinture de sécurité.

4

Choc latéral dans une zone éloignée de l'habitacle

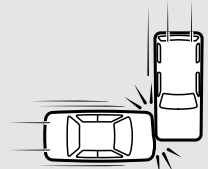

Collision latérale avec une motocyclette ou autre petit véhicule similaire



Collision avec un poteau des services publics, un arbre ou tout autre objet étroit

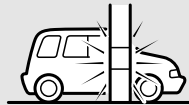

AA2000246

Impact latéral oblique



Le véhicule se retourne sur son côté ou sur le toit (coussin de sécurité gonflable latéral uniquement)



AA3000461

**Les coussins de sécurité gonflables latéraux et rideau NE SONT PAS CONÇUS POUR SE DÉPLOYER en cas de...**

Les coussins de sécurité gonflables latéraux et rideau ne sont pas conçus pour se déployer dans les situations où ils ne peuvent pas protéger les occupants. Certains exemples types sont présentés sur l'illustration.

Étant donné que les coussins de sécurité gonflables latéraux et rideau ne protègent pas les occupants dans tous les cas de collisions, veuillez à toujours porter correctement la ceinture de sécurité.

Collision frontale



Collision arrière à votre véhicule



Capotage du véhicule vers l'avant

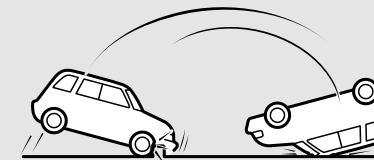

AG2000299

## Système de retenue supplémentaire (SRS) - coussin de sécurité gonflable

## Entretien du système SRS

N00408500669

**⚠ AVERTISSEMENT**

- Toute intervention réalisée sur les éléments constitutifs du système de retenue supplémentaire ou à proximité de ceux-ci doit être effectuée exclusivement par un concessionnaire agréé Mitsubishi Motors. Ne confiez jamais l'entretien, la vérification, la maintenance ou la réparation de tout composant ou câblage du système de retenue supplémentaire à n'importe qui. De même, aucun élément du système de retenue supplémentaire ne doit être manipulé, retiré ou mis au rebut par toute personne autre qu'un concessionnaire agréé Mitsubishi Motors. Des méthodes de travail incorrectes sur les composants ou le câblage du système SRS peuvent provoquer un déploiement accidentel du coussin de sécurité gonflable ou peuvent rendre le système SRS inopérant. L'une ou l'autre de ces situations peut entraîner des blessures graves ou mortelles.

**⚠ AVERTISSEMENT**

- Ne modifiez pas le volant ou tout autre composant du système de retenue supplémentaire ou pièce connexe. Par exemple, le remplacement du volant de direction ou la modification du pare-chocs avant ou de certains éléments de carrosserie peut nuire au bon fonctionnement du système de retenue supplémentaire et être à l'origine d'éventuelles blessures.
- Si le véhicule a été endommagé de quelque façon que ce soit, faites vérifier le système de retenue supplémentaire par un concessionnaire agréé Mitsubishi Motors qui s'assurera de son bon état de marche.
- Ne modifiez pas vos sièges avant, le pied du milieu ou la console centrale. De telles modifications peuvent nuire au fonctionnement du système de retenue supplémentaire et entraîner des blessures. De plus, si vous découvrez une déchirure ou une couture décousue sur la tapisserie de siège près du coussin de sécurité gonflable latéral, faites inspecter le siège par un concessionnaire agréé Mitsubishi Motors.
- Si vous avez trouvé des égratignures, craquelures ou dommages sur la partie des montants avant et arrière et du rail latéral du toit, faites inspecter le système SRS par un concessionnaire agréé Mitsubishi Motors.

**📖 REMARQUE**

- En cas de revente du véhicule, nous vous prions instamment d'attirer l'attention de l'acheteur sur le fait que ce véhicule est équipé d'un système de retenue supplémentaire et de l'inviter à consulter les rubriques applicables du présent manuel du conducteur.
- Avant de mettre un véhicule à la ferraille, nous vous prions instamment de consulter un concessionnaire agréé Mitsubishi Motors de façon à ce que le système de retenue supplémentaire soit éliminé de tout danger avant sa mise au rebut.
- Si une des pièces suivantes doit être modifiée pour pouvoir être utilisée par une personne handicapée, le système de coussin de sécurité gonflable intelligent sera fortement affecté. Veuillez consulter un concessionnaire agréé Mitsubishi Motors.
  - Siège du conducteur
  - Siège du passager avant
  - Ceinture de sécurité avant
  - Volant
  - Tableau de bord

## Système de retenue supplémentaire (SRS) - coussin de sécurité gonflable

4

### [Pour les véhicules vendus aux États-Unis]

Pour contacter Mitsubishi Motors North America, Inc.

appelez le 1-888-648-7820 ou écrivez à:

**Mitsubishi Motors North America, Inc.**

**Service des relations avec la clientèle**

**P.O. Box 6400**

**Cypress, CA 90630-0064**

### [Pour les véhicules vendus au Canada]

Pour contacter les Ventes de véhicules Mitsubishi du Canada, Inc.

appelez le 1-888-576-4878 ou écrivez à:

**Ventes de véhicules Mitsubishi du Canada, Inc.**

**Service des relations avec la clientèle**

**P.O. Box 41009**

**4141 Dixie Road**

**Mississauga, ON L4W 5C9**

### [Pour les véhicules vendus à Porto Rico]

Pour contacter les Ventes de véhicules Mitsubishi aux Caraïbes, Inc.

appelez le 1-787-251-8715 ou écrivez à:

**Mitsubishi Motor Sales of Caribbean, Inc.**

**Customer Service Department**

**P.O. Box 192216**

**SAN JUAN PR 00919-2216**

### [Pour les véhicules vendus à Guam]

Pour contacter Triple J Enterprises Inc.

appelez le (671) 649-3673 ou écrivez à:

**Triple J Enterprises, Inc.**

**P.O. Box 6066**

**TAMUNING**

**GUAM 96931**

### [Pour les véhicules vendus à Saipan]

Pour contacter Triple J Motors

appelez le (670) 234-7133 ou écrivez à:

**Triple J Motors**

**P.O. Box 500487**

**SAIPAN, MP96950-0487**

### [Pour les véhicules vendus en Samoa américaine]

Pour contacter Pacific Marketing Inc.

appelez le 684 (699) 9140 ou écrivez à:

**Pacific Marketing, Inc.**

**P.O. Box 698**

**PAGO PAGO,**

**SAMOA AMÉRICAINNE AS, 96799**

## Étiquette d'avertissement

N00408600354

Les étiquettes d'avertissement du système de retenue supplémentaire sont apposées aux endroits indiqués dans l'illustration.

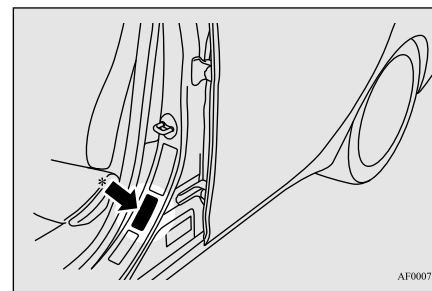
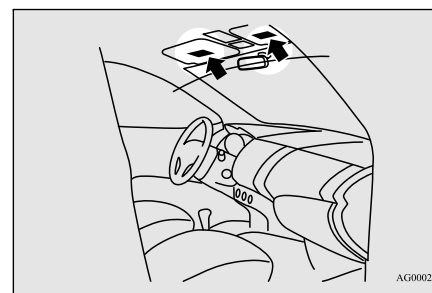

\* - Apposées aussi du côté passager.

## Fonctions et commandes

Recommandations pour le rodage .....	5-3	S-AWC (Système Super-contrôle des quatre roues motrices) (le cas échéant) .....	5-95
Clés .....	5-3	Conduite à 4 roues motrices .....	5-99
Système anti-démarrage électronique (système antivol) .....	5-5	Inspection et entretien après une utilisation sur route difficile ....	5-102
Système de télé déverrouillage (le cas échéant) .....	5-8	Précautions à prendre pour la manipulation de véhicules à 4 roues motrices .....	5-102
Clé F.A.S.T. (Free-hand Advanced Security Transmitter) (le cas échéant).....	5-14	Frein de service .....	5-103
Serrures de portes .....	5-38	Maintien automatique des freins (le cas échéant).....	5-105
Verrouillage électrique de portes .....	5-40	Aide au démarrage en côte (le cas échéant) .....	5-108
Serrures de portes arrière avec «protection enfant» .....	5-42	Système d'assistance de freinage .....	5-109
Hayon (à l'exception des véhicules équipés d'un hayon électrique) .....	5-42	Système de freinage antiblocage .....	5-110
Hayon électrique (le cas échéant).....	5-44	Système de direction assistée à commande électrique (EPS) .....	5-112
Mécanisme intérieur d'ouverture du hayon .....	5-51	Système de contrôle de stabilité actif (ASC) .....	5-113
Système d'alarme antivol .....	5-52	Régulateur de vitesse (le cas échéant).....	5-116
Commande des vitres électriques .....	5-54	Système de régulation de vitesse adaptatif (ACC) (le cas échéant) .....	5-121
Toit ouvrant (le cas échéant).....	5-57	Système de prévention des collisions frontales (FCM) (le cas échéant) .....	5-134
Frein de stationnement .....	5-59	Système d'avertissement d'angle mort (BSW) (avec assistance de changement de voie) (le cas échéant) .....	5-143
Réglage de hauteur et portée du volant de direction .....	5-64	Système d'alerte de trafic croisé arrière (RCTA) (le cas échéant) .....	5-148
Rétroviseur intérieur .....	5-64	Système d'avertissement de sortie de voie (LDW) (le cas échéant) .....	5-151
Rétroviseurs extérieurs .....	5-67	Système de surveillance de la pression de gonflage des pneus ...	5-155
Commutateur d'allumage (le cas échéant) .....	5-71	Caméra de recul (le cas échéant) .....	5-161
Verrouillage du volant de direction (le cas échéant).....	5-73		
Démarrage du moteur .....	5-73		
Boîte-pont automatique (le cas échéant).....	5-75		
Transmission à variation continue (CVT) (le cas échéant).....	5-83		
Système 4 roues motrices contrôlé électroniquement (le cas échéant).....	5-92		

## Fonctions et commandes

**5**

Moniteur de surveillance multiple des alentours (le cas échéant) .....	5-163	Pare-soleil .....	5-260
Groupe d'instruments .....	5-173	Prises d'alimentation de 12 V .....	5-261
Écran multi-information - Type 1 .....	5-174	Système de commande sans fil HomeLink® (le cas échéant).....	5-262
Écran multi-information - Type 2 .....	5-195	Éclairage intérieur .....	5-269
Liste d'affichage des témoins, témoins d'avertissement et de l'écran d'information (affichage multi-information - Type 1) .....	5-205	Espace de rangement .....	5-272
Témoins et groupe témoins lumineux (affichage multi-information - Type 2) .....	5-228	Porte-gobelets .....	5-276
Témoins .....	5-229	Porte-bouteilles .....	5-277
Témoins d'avertissement .....	5-230	Couvercle du compartiment de chargement (le cas échéant) .....	5-278
Affichage de l'écran d'information (Véhicules équipés de l'affichage multi-information - Type 1) .....	5-233	Poignées de maintien .....	5-280
Levier multifonction de phares et de feux de croisement .....	5-235	Patères .....	5-280
Interrupteur de mise à niveau des phares (le cas échéant) .....	5-245	Crochets d'arrimage .....	5-281
Levier des clignotants .....	5-246		
Interrupteur des feux de détresse .....	5-247		
Interrupteur du mode ECO .....	5-247		
Interrupteur de phare antibrouillard avant (le cas échéant).....	5-247		
Interrupteur d'essuie-glace et de lave-glace .....	5-248		
Interrupteur de dégivreur d'essuie-glace (le cas échéant).....	5-255		
Interrupteur de dégivreur de lunette arrière à commande électrique .....	5-256		
Interrupteur du volant chauffant (le cas échéant).....	5-257		
Interrupteur d'avertisseur sonore .....	5-257		
Système de liaison .....	5-257		
Port USB .....	5-258		



## Recommandations pour le rodage

N00508701366

Grâce aux techniques évoluées utilisées dans la fabrication de votre voiture, vous pouvez utiliser votre véhicule neuf sans devoir passer par une longue période de rodage à faible vitesse.

Vous pourrez cependant retirer davantage de votre véhicule, sur les performances et la consommation, en prenant les précautions suivantes pendant les 500 premiers kilomètres (300 mi).

Conduisez votre véhicule à vitesse modérée durant la période de rodage.

- Évitez d'emballer le moteur.
- Évitez la conduite agressive, avec démarrages rapides, accélérations soudaines, parcours prolongés à haute vitesse et freinages brusques. Un tel comportement aurait des effets préjudiciables sur le moteur, augmenterait la consommation de carburant et d'huile et pourrait provoquer à terme un dysfonctionnement des composants du moteur. Faites particulièrement attention de ne pas accélérer à fond en gamme basse (petites vitesses).

- Ne surchargez pas le véhicule. Respectez le nombre maximum de passagers spécifié. (Reportez-vous à la section «Précautions pour le chargement de l'espace utilitaire», page 6-11.)
- Évitez de tirer une remorque ou un autre véhicule (Reportez-vous à la section «Attelage d'une remorque», page 6-13).

## Recommandations pour le rodage

### Clés

N00508801716

### Type 1

Deux clés sont fournies. Les clés s'utilisent sur toutes les serrures.

Conservez-en une en lieu sûr comme clé de rechange.

5

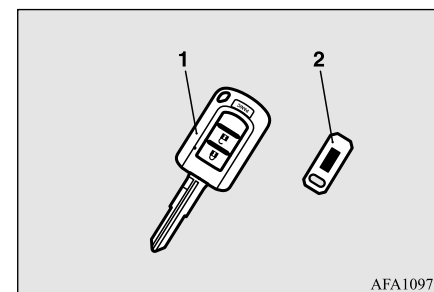

- 1- Clé pour le système anti-démarrage électronique et le système de télé-déverrouillage
- 2- Plaquette portant le numéro de la clé

## Clés

## Type 2

Deux clés F.A.S.T. et deux clés d'urgence sont fournies.

Gardez une clé F.A.S.T. et une clé d'urgence dans un endroit sûr ensemble comme jeu de clé de rechange.

5

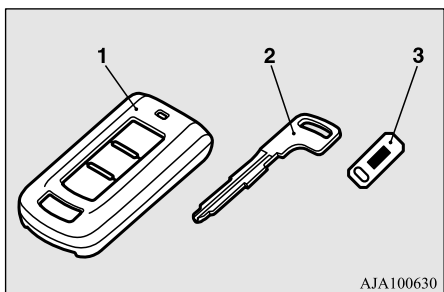

- 1- Clé F.A.S.T.  
(avec fonction anti-démarrage électronique et système de télé déverrouillage)
- 2- Clé d'urgence
- 3- Plaquette portant le numéro de la clé

## REMARQUE

- La clé est un dispositif électronique de précision avec émetteur de signal incorporé. Veuillez observer les directives suivantes afin d'éviter de l'endommager.

## REMARQUE

- Ne laissez pas la clé dans un endroit où elle pourrait être exposée à la chaleur des rayons directs du soleil, comme par exemple au-dessus du tableau de bord.
- Ne démontez pas l'émetteur de la commande à distance.
- Ne pliez pas excessivement la clé et ne la soumettez pas à de forts impacts.
- Maintenez l'émetteur de commande à distance au sec.
- Éloignez-la d'objets magnétiques tels que des porte-clés.
- Éloignez-la de tout dispositif produisant des ondes magnétiques, comme un système audio, un ordinateur ou un téléviseur.
- Éloignez-la d'appareils émettant de fortes ondes électromagnétiques, tels les téléphones cellulaires, les appareils nomades ou les appareils à haute fréquence (y compris les appareils médicaux).
- Ne la nettoyez pas avec un nettoyeur à ultrasons.
- Ne laissez pas la clé dans un endroit où elle serait exposée à une température ou à un taux d'humidité trop élevés.

## REMARQUE

- Si vous perdez votre clé, afin d'éviter le vol de votre véhicule, veuillez contacter immédiatement un concessionnaire agréé Mitsubishi Motors.  
Si vous donnez le numéro de votre clé à un concessionnaire agréé Mitsubishi Motors, celui-ci pourra produire une nouvelle clé. Le numéro de la clé est estampillé sur la plaque d'identification de la clé. Rangez la plaque d'identification de la clé dans un endroit sûr et autre que celui où vous rangez la clé.
- Aucune clé autre que celles ayant été pré-enregistrées d'avance ne peut être utilisée pour démarrer le moteur.  
Reportez-vous à la section «Système anti-démarrage électronique (système antivol)», page 5-5.  
Reportez-vous à «Clé F.A.S.T. (Free-hand Advanced Security Transmitter): «Système anti-démarrage électronique (système antivol)», page 5-20.
- Quand l'alarme antivol est opérationnelle, elle se met en marche si une porte ou le hayon est ouvert(e) après que les portes et le hayon ont été déverrouillés à l'aide de la clé, du bouton de verrouillage de porte ou de l'interrupteur de verrouillage électrique de portes.
- Le système ne se met pas en état de préparation si le verrouillage du véhicule n'a pas été effectué avec le système de télé déverrouillage ou la clé F.A.S.T.

## Système anti-démarrage électronique (système antivol)

## Système anti-démarrage électronique (système anti-vol)

N00509101891

### ATTENTION

- N'effectuez aucune modification sur le système anti-démarrage et n'y ajoutez rien. En modifiant ce système vous pourriez en effet le mettre hors service.

[Pour les véhicules équipés de la clé F.A.S.T. (Free-hand Advanced Security Transmitter)]  
Pour l'information d'utilisation pour les véhicules équipés de la clé F.A.S.T. (Free-hand Advanced Security Transmitter), reportez-vous à la section «Clé F.A.S.T. (Free-hand Advanced Security Transmitter): Système anti-démarrage électronique (système anti-vol)», page 5-20.

[Sauf véhicules équipés de la clé F.A.S.T. (Free-hand Advanced Security Transmitter)]  
Le système anti-démarrage électronique est conçu pour réduire considérablement le risque de vol du véhicule. Le but du système est d'immobiliser le véhicule en cas de tentative de démarrage incorrecte. Un démarrage correct ne pourra être effectué (sous certaines conditions) qu'au moyen d'une clé «enregistrée» par le système anti-démarrage.

Toutes les clés fournies avec votre véhicule neuf ont été programmées en fonction des circuits électroniques de ce véhicule.

### REMARQUE

- Dans les cas ci-dessous, il se peut que le véhicule ne soit pas en mesure de reconnaître le code d'identification (ID) enregistré de la clé. Cela signifie que le moteur ne démarrera pas même si la clé est tournée en position «START» (démarrage).
- La clé touche un objet métallique ou magnétique



AGZ000345

- Anneau de la clé en contact avec la partie métallique d'une autre clé

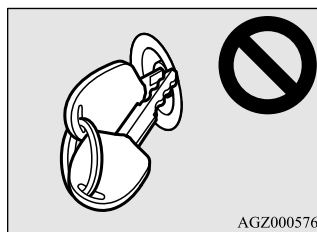

AGZ000576

### REMARQUE

- La clé touche ou se situe à proximité d'autres clés de système anti-démarrage (y compris les clés d'autres véhicules)

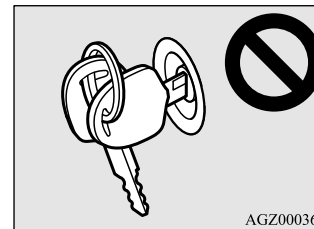

AGZ000361

- Dans un de ces cas, éloignez le(s) objet(s) indésirable(s) de la clé et ramenez celle-ci en position «ACC» (accessoire) ou «LOCK» (verrouillage). Essayez ensuite de faire redémarrer le moteur. Si le moteur ne démarre pas, contactez un concessionnaire agréé Mitsubishi Motors.
- Il se peut que la clé ne fonctionne pas correctement si celle-ci se trouve à proximité d'un objet ou d'un endroit émettant de fortes ondes électromagnétiques.
- Le système anti-démarrage électronique n'est pas compatible avec les systèmes de démarrage à distance disponibles dans le commerce. L'usage de systèmes de démarrage à distance disponibles dans le commerce peut entraîner des problèmes de démarrage du véhicule et vous faire perdre la protection de sécurité.

5

## Système anti-démarrage électronique (système antivol)

### REMARQUE

- Vous pouvez soupçonner une panne du système si le moteur ne démarre pas quand le commutateur d'allumage est tourné en position «START» (démarrage). Si tel est le cas, contactez un concessionnaire agréé Mitsubishi Motors.

5

### Clés de rechange

Seules les clés programmées en fonction du système électronique du véhicule peuvent être utilisées pour faire démarrer ce véhicule.

Si vous perdez la clé, commandez-en une auprès de votre concessionnaire agréé Mitsubishi Motors, en indiquant le numéro de clé. Pour éviter tout vol du véhicule, le code d'identification des clés du véhicule doit être changé.

Amenez votre véhicule et l'ensemble des clés restantes chez votre concessionnaire agréé Mitsubishi Motors pour qu'il modifie votre code d'identification.

### Clés supplémentaires

Pour ajouter une clé, vous devez déjà avoir 2 clés enregistrées. Vous devez enregistrer le code d'identification (ID) sur le véhicule.

## 5-6 Fonctions et commandes

L'enregistrement du code d'identification peut être fait par vous-même (sauf pour les véhicules vendus au Canada), ou par votre concessionnaire agréé Mitsubishi Motors.

Pour enregistrer vous-même le code, suivez la procédure de «Programmation de clé par le client» ci-dessous.

Lorsque vous faites enregistrer le code d'identification par votre concessionnaire, emmenez votre véhicule et toutes les clés restantes chez votre concessionnaire agréé Mitsubishi Motors.

### REMARQUE

- 2 clés vous sont remises mais vous pouvez enregistrer jusqu'à 8 clés.

### Programmation de clé par le client (sauf pour les véhicules vendus au Canada)

N00562201149

Vous pouvez programmer des clés neuves dans votre système lorsque vous possédez déjà deux clés valides (déjà enregistrées) et une clé de système anti-démarrage vierge (conçue spécialement pour votre véhicule par votre concessionnaire agréé Mitsubishi Motors) en procédant comme suit:

1. Introduisez la première clé valide dans le commutateur d'allumage et maintenez-la en position «ON» (marche) pendant 5 secondes.
2. Tournez la clé en position «OFF» (arrêt) ou «LOCK» (verrouillage) et enlevez la première clé.
3. Introduisez la deuxième clé valide dans le contacteur dans les 30 secondes qui suivent le retrait de la première clé, puis tournez-la en position «ON» (marche). L'affichage du système anti-démarrage se met à clignoter environ 10 secondes plus tard.
4. Lorsque l'affichage du système anti-démarrage se met à clignoter, tournez la deuxième clé valide en position «OFF» (arrêt) ou «LOCK» (verrouillage), puis retirez-la. Introduisez une clé du système anti-démarrage vierge dans le commutateur d'allumage dans les 30 secondes qui suivent, puis tournez-la en position «ON» (marche). Effectuez cette opération dans les 30 secondes qui suivent le début du clignotement de l'affichage du système anti-démarrage. Une fois l'enregistrement du code d'identification terminé, le témoin du système anti-démarrage s'allume pendant 30 secondes, puis s'éteint. L'affichage du système anti-démarrage clignotant s'éteint en cas d'erreur pendant la procédure.

## Système anti-démarrage électronique (système antivol)

Type 1



Type 2

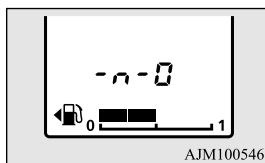

5. Si vous désirez enregistrer une autre clé, reprenez la procédure à partir de l'étape 1.

### REMARQUE

- Effectuez cette opération lorsque l'écran d'affichage d'interruption n'est pas présent. L'écran d'affichage d'interruption peut vous empêcher de voir l'affichage du système anti-démarrage.
- Il est impossible d'enregistrer une clé lorsque:
  - l'affichage du système anti-démarrage s'est éteint pendant la procédure
  - l'affichage du système anti-démarrage ne s'allume pas dans les 30 secondes après l'étape 4.
- Le procédé s'interrompt automatiquement lorsque:

### REMARQUE

- un intervalle de 30 secondes ou plus s'écoule entre le moment où la première clé a été placée en position «OFF» (arrêt) ou «LOCK» (verrouillage) et le moment où la seconde clé a été placée en position «ON» (marche)
- un intervalle de 30 secondes ou plus s'écoule entre le moment où la deuxième clé a été placée en position «OFF» (arrêt) ou «LOCK» (verrouillage) et le moment où la clé du système anti-démarrage vierge a été placée en position «ON» (marche)
- Pour utiliser les nouveaux émetteurs de commande à distance, il faut enregistrer la clé à la fois sur le système anti-démarrage électronique et sur le système de télé déverrouillage. Reportez-vous aussi à la section «Système de télé déverrouillage: Programmation de l'émetteur de commande à distance par le client», page 5-11.

### Informations générales

N00562301094

Votre système anti-démarrage électronique fonctionne sur une fréquence radio relevant de la réglementation établie par la Commission fédérale des communications (FCC) (pour les véhicules vendus aux États-Unis) et de la réglementation établie par Industrie Canada (pour les véhicules vendus au Canada). Cet appareil est conforme à la sec-

tion 15 du Règlement de la FCC et du CNR d'Industrie Canada applicable aux appareils radio exempts de licence.

Son fonctionnement est soumis aux deux conditions suivantes.

- Ce dispositif ne peut causer d'interférences nuisibles.
- Ce dispositif doit accepter toute interférence reçue, y compris les interférences pouvant provoquer un fonctionnement non souhaité.

5

### ATTENTION

- Tout changement ou toute modification effectués par l'utilisateur, et dont la conformité n'est pas expressément approuvée par le fabricant, peut entraîner l'annulation du droit de cet utilisateur de se servir de l'équipement.

## Système de télé déverrouillage (le cas échéant)

## Système de télé déverrouillage (le cas échéant)

N00509002031

Appuyez sur les boutons de l'émetteur de commande à distance pour verrouiller ou déverrouiller les portes et le hayon.

5

Vous pouvez également vous en servir pour attirer l'attention en activant l'alarme.

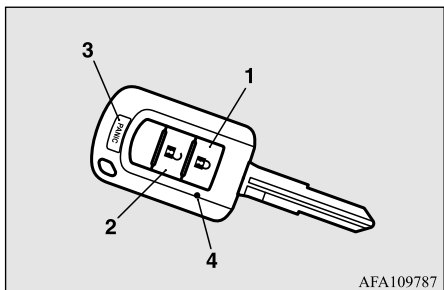

AFA109787

- 1- Bouton «LOCK» (🔒) (verrouillage)
- 2- Bouton «UNLOCK» (🔓) (déverrouillage)
- 3- Bouton «PANIC» (alarme)
- 4- Témoin

## REMARQUE

- Sur les véhicules équipés de l'interrupteur de rétraction des rétroviseurs, les rétroviseurs extérieurs se rétractent ou s'étendent automatiquement lorsque les portes et le hayon sont verrouillés ou déverrouillés à l'aide des interrupteurs de commande à distance du système de télé déverrouillage. Reportez-vous à la section «Fonctions et commandes: rétroviseurs extérieurs», page 5-67.

## Pour verrouiller

Appuyez sur le bouton «LOCK» (verrouillage) (1) pour verrouiller toutes les portes et le hayon.

Les clignotants clignoteront également une fois.

## REMARQUE

- Sur les véhicules équipés de l'interrupteur de rétraction des rétroviseurs, les rétroviseurs extérieurs se rétractent automatiquement quand vous appuyez sur le bouton «LOCK» (verrouillage) (1).
- Si vous appuyez deux fois sur le bouton «LOCK» (verrouillage) (1), l'avertisseur sonore retentit une fois.

## Pour déverrouiller

Appuyez sur le bouton de déverrouillage (2) pour déverrouiller uniquement la porte du conducteur.

Dans les 2 secondes environ, appuyez une fois de plus sur le bouton «UNLOCK» (déverrouillage) pour déverrouiller toutes les portes et le hayon.

Le plafonnier s'allume alors pendant 30 secondes. Les clignotants clignotent également deux fois.

Les feux de gabarit avant et les feux de stationnement s'allument également pendant environ 30 secondes. Reportez-vous à la section «Éclairage d'accueil», page 5-243.

## REMARQUE

- Sur les véhicules équipés de l'interrupteur de rétraction des rétroviseurs, les rétroviseurs extérieurs s'étendent automatiquement quand vous appuyez sur le bouton «UNLOCK» (déverrouillage) (2).
- Sur les véhicules équipés de l'affichage audio de liaison Smartphone, les fonctions peuvent être réglées à l'écran. Pour plus de détails, veuillez vous reporter au manuel du propriétaire adéquat.

## Système de télé déverrouillage (le cas échéant)

**REMARQUE**

- La fonction de déverrouillage de porte et de hayon peut être réglée de sorte que toutes les portes et le hayon se déverrouillent quand vous appuyez une fois sur le bouton de déverrouillage (2). Reportez-vous à la section «Réglage de la fonction de déverrouillage des portes et du hayon», page 5-10.

### Actionnement des rétroviseurs extérieurs (véhicules équipés de l'interrupteur de rétraction des rétroviseurs)

#### Pour rétracter

Dans les 30 secondes après avoir verrouillé les portes et le hayon à l'aide du bouton «LOCK» (verrouillage), appuyez rapidement deux fois sur le bouton «LOCK» (verrouillage) pour rétracter les rétroviseurs extérieurs.

#### Pour déployer

Dans les 30 secondes après avoir déverrouillé les portes et le hayon à l'aide du bouton «UNLOCK» (déverrouillage), appuyez rapi-

dement deux fois sur le bouton «UNLOCK» (déverrouillage) pour étendre les rétroviseurs extérieurs.

Les rétroviseurs extérieurs ne sont pas initialement réglés pour fonctionner comme décrit ci-dessus. Si vous voulez qu'ils fonctionnent comme décrit ci-dessus, réglez-les de sorte qu'ils ne se rétractent/s'étendent pas quand les portes et le hayon sont verrouillés/déverrouillés à l'aide du système de télé déverrouillage.

Pour plus de détails, veuillez consulter un concessionnaire agréé Mitsubishi Motors.

Sur un véhicule équipé de l'affichage audio de liaison Smartphone, il est possible de changer le réglage par le biais d'opérations à l'écran.

Reportez-vous au manuel du propriétaire adéquat pour plus de détails.

### Fonction de confirmation

L'avertisseur sonore et les clignotants de la fonction de confirmation du système de télé déverrouillage peuvent être modifiés selon vos préférences. Cette opération s'effectue lorsque la clé est retirée du commutateur d'allumage.

**REMARQUE**

- La fonction de confirmation ne fonctionne pas si une des portes est ouverte.

### Désactivation/réactivation de l'avertisseur sonore

5

La fonction de confirmation peut être réglée des trois façons suivantes.

Un carillon signale et identifie l'état de la fonction de confirmation après chaque réglage de cette fonction.

Un seul carillon: L'avertisseur sonore ne retentit pas.

Deux carillons: L'avertisseur sonore retentit.

Quatre carillons: L'avertisseur sonore retentit si vous appuyez sur le bouton «LOCK» (verrouillage) deux fois en l'intervalle d'1 seconde.

1. Retirez la clé du contact.
2. Ouvrez la porte du conducteur et tournez le levier multifonction de phares et de feux de croisement à la position «OFF» (éteint).

## Système de télé déverrouillage (le cas échéant)

- Appuyez sur le bouton de verrouillage (1) pendant 4 à 10 secondes, et pendant ce temps, appuyer sur le bouton de déverrouillage (2).
- Relâchez les boutons de déverrouillage et de verrouillage l'un après l'autre dans les 5 secondes après avoir appuyé sur le bouton de déverrouillage à l'étape 3.
- Relâchez l'un après l'autre les boutons de déverrouillage et de verrouillage dans les 5 secondes après avoir appuyé sur le bouton de verrouillage à l'étape 3.

5

### REMARQUE

- Sur un véhicule équipé de l'affichage audio de liaison Smartphone, les fonctions peuvent être réglées à l'écran. Pour plus de détails, veuillez vous reporter au manuel du propriétaire adéquat.

## Désactivation/réactivation des clignotants

La fonction de confirmation peut être activée ou désactivée séparément.

- Retirez la clé du contact.
- Ouvrez la porte du conducteur et tournez le levier multifonction de phares et de feux de croisement à la position «OFF» (éteint).
- Appuyez sur le bouton de déverrouillage (2) pendant 4 à 10 secondes, et dans ce laps de temps, appuyez sur le bouton de verrouillage (1).

Nombre de carillons	Pour verrouiller	Pour déverrouiller
Un seul carillon	Un clignotement	Deux clignotements
Deux carillons	Un clignotement	Aucun clignotement
Trois carillons	Aucun clignotement	Deux clignotements
Quatre carillons	Deux clignotements	Un clignotement
Cinq carillons	Aucun clignotement	Un clignotement
Six carillons	Deux clignotements	Aucun clignotement
Sept carillons	Aucun clignotement	Aucun clignotement

### REMARQUE

- Sur un véhicule équipé de l'affichage audio de liaison Smartphone, les fonctions peuvent être réglées à l'écran. Pour plus de détails, veuillez vous reporter au manuel du propriétaire adéquat.

## Réglage de la fonction de déverrouillage des portes et du hayon

N00543601173

La fonction de déverrouillage des portes et du hayon peut être réglée des deux façons suivantes.

À chaque fois que la fonction de déverrouillage des portes et du hayon est réglée, un carillon retentit pour vous signaler l'état de cette fonction.

Nombre de carillons	Condition
Un seul carillon	Toutes les portes et le hayon se déverrouillent
Deux carillons	La porte du conducteur uniquement se déverrouille

- Retirez la clé du contact.
- Ouvrez la porte du conducteur et tournez le levier multifonction de phares et de feux de croisement à la position «OFF» (éteint).
- Appuyez sur le bouton de verrouillage (1) pendant 4 à 10 secondes, et pendant ce temps, appuyez sur le bouton de déverrouillage (2).



## Système de télé déverrouillage (le cas échéant)

4. Relâchez les boutons de verrouillage et de déverrouillage l'un après l'autre dans les 10 secondes après avoir appuyé sur le bouton de verrouillage à l'étape 3.

**REMARQUE**

- Sur un véhicule équipé de l'affichage audio de liaison Smartphone, les fonctions peuvent être réglées à l'écran. Pour plus de détails, veuillez vous reporter au manuel du propriétaire adéquat.

**Utilisation de l'alarme**

N00543701060

Si vous vous trouvez près de votre véhicule et que vous vous sentez menacé, vous pouvez attirer l'attention en vous servant de votre interrupteur d'alarme comme suit:

1. Appuyez sur le bouton (3) «PANIC» (alarme) pendant plus d'1 seconde.
2. Les phares s'allument et s'éteignent alternativement et l'avertisseur sonore retentit de façon intermittente durant 3 minutes environ.
3. Pour neutraliser l'alarme, appuyez sur n'importe quel bouton de l'émetteur de commande à distance.

**Remplacement des émetteurs de commande à distance**

N00543801087

Seuls les émetteurs de commande à distance programmés sur le système électronique du véhicule peuvent verrouiller ou déverrouiller toutes les portes et le hayon.

Si vous perdez l'émetteur de commande à distance, vous pouvez en commander un auprès de votre concessionnaire agréé Mitsubishi Motors, en indiquant le numéro de clé. Pour éviter le vol du véhicule, le code d'identification de l'émetteur de commande à distance doit être changé.

Amenez votre véhicule et l'ensemble des émetteurs de commande à distance chez votre concessionnaire agréé Mitsubishi Motors pour qu'il modifie votre code d'identification.

**Émetteurs de commande à distance supplémentaires**

N00543900049

Pour ajouter un émetteur de commande à distance, il vous faut déjà posséder 1 émetteur de commande à distance enregistré. L'enregistrement du code d'identification peut être fait par vous-même ou par votre concessionnaire agréé Mitsubishi Motors. Pour enregistrer vous-même le code d'identi-

fication, suivez la procédure de «Programmation de l'émetteur de commande à distance par le client» ci-dessous.

Lorsque vous faites enregistrer le code d'identification par votre concessionnaire, emmenez votre véhicule et toutes les clés restantes chez votre concessionnaire agréé Mitsubishi Motors.

**5****REMARQUE**

- Nous vous fournissons 2 émetteurs de commande à distance, mais vous pouvez enregistrer jusqu'à un maximum de 8 émetteurs.

**Programmation de l'émetteur de commande à distance par le client (sauf pour les véhicules vendus au Canada)**

N00544001204

Vous pouvez programmer de nouveaux émetteurs de commande à distance dans votre système si vous possédez déjà un émetteur de commande à distance valide (déjà enregistré) en procédant comme suit:

1. Préparez tous les émetteurs de commande à distance (existants et nouveaux) que vous souhaitez enregistrer.

## Système de télé déverrouillage (le cas échéant)

**5**

2. Avec un émetteur de commande à distance valide (déjà enregistré), appuyez sur le bouton «UNLOCK» (déverrouillage) (2) pendant 4 à 10 secondes. Ensuite, appuyez sur le bouton «LOCK» (verrouillage) (1) et maintenez-le enfoncé.

3. 10 secondes après avoir appuyé sur le bouton «LOCK» (verrouillage), relâchez les boutons «LOCK» (verrouillage) et «UNLOCK» (déverrouillage) en séquence.

À ce stade, les codes d'identification de tous les émetteurs de commande à distance, sauf ceux utilisés aux étapes 2 et 3, sont effacés et la fonction de confirmation (verrouillage et déverrouillage de la porte) vous informe que le mode d'enregistrement a été activé.

4. Dans les 60 secondes qui suivent l'étape 3, effectuez l'opération d'enregistrement du code d'identification suivant à l'aide du prochain émetteur de commande à distance que vous souhaitez enregistrer dans les 4 secondes.

i) Appuyez sur les boutons «LOCK» (verrouillage) et «UNLOCK» (déverrouillage) pendant 2 secondes.

ii) Relâchez les deux boutons «LOCK» (verrouillage) et «UNLOCK» (déverrouillage) pendant 1 seconde.

iii) Appuyez sur le bouton «UNLOCK» (déverrouillage). La fonction de confirmation vous informe que l'enregistrement du code d'identification est terminé.

5. Pour enregistrer les codes d'identification d'autres émetteurs de commande à distance, répétez l'étape 4 dans les 60 secondes après avoir effectué cette étape 4.

6. Si aucun code d'identification d'un émetteur de commande à distance n'est enregistré dans les 60 secondes suivant l'étape 4, le mode d'enregistrement est annulé et le mode normal est réutilisé.

### REMARQUE

- Pour vérifier le fonctionnement, essayez de verrouiller et de déverrouiller les portes une fois l'enregistrement terminé.
- Le témoin (4) s'allume à chaque fois qu'un bouton est actionné.
- Le système de télé déverrouillage ne fonctionne pas lorsque la clé est dans le commutateur d'allumage.
- L'émetteur de commande à distance est opérationnel jusqu'à environ 12 m (40 pi) du véhicule. Cependant, cette distance peut varier si votre véhicule se trouve près d'une tour de transmission d'émissions de TV et de radio ou d'une centrale électrique.

### REMARQUE

- Si vous appuyez sur le bouton «UNLOCK» (déverrouillage) (2) alors que toutes les portes et le hayon sont verrouillés et que ni les portes, ni le hayon ne sont ouverts dans les 30 secondes suivantes environ, les portes et le hayon se reverrouillent automatiquement.

Sur un véhicule équipé de l'affichage audio de liaison Smartphone, les fonctions peuvent être réglées à l'écran. Pour plus de détails, veuillez vous reporter au manuel du propriétaire adéquat.

- Si vous notez les anomalies suivantes après avoir appuyé sur le bouton (1) «LOCK» (verrouillage) ou (2) «UNLOCK» (déverrouillage) de l'émetteur de commande à distance, il est possible que la pile de l'émetteur de commande à distance ait besoin d'être changée.
  - Impossible de verrouiller ou de déverrouiller les portes et le hayon.
  - L'interrupteur d'alarme est inopérant.
  - Le témoin (4) est faible ou ne s'allume pas.
- Si vous perdez votre émetteur de commande à distance, veuillez contacter votre concessionnaire agréé Mitsubishi Motors pour un remplacement.
- Si vous souhaitez un émetteur de commande à distance supplémentaire, adressez-vous à un concessionnaire agréé Mitsubishi Motors. Jusqu'à 8 émetteurs de commande à distance peuvent être programmés pour votre véhicule.

## Système de télé déverrouillage (le cas échéant)

**REMARQUE**

- Pour utiliser les nouveaux émetteurs de commande à distance, il faut enregistrer la clé à la fois sur le système anti-démarrage électronique et sur le système de télé déverrouillage.

Reportez-vous aussi à la section «Système anti-démarrage électronique (système anti-vol): Programmation de la clé par le client», page 5-6.

**Informations générales**

N00546101124

Votre système de télé déverrouillage fonctionne sur une fréquence radio relevant de la réglementation établie par la Commission fédérale des communications (FCC) (pour les véhicules vendus aux États-Unis) et de la réglementation établie par Industrie Canada (pour les véhicules vendus au Canada). Le présent appareil est conforme aux la partie 15 des règles de la FCC et CNR d'Industrie Canada applicables aux appareils radio exempts de licence.

Son fonctionnement est soumis aux deux conditions suivantes.

- Ce dispositif ne peut causer d'interférences nuisibles.

- Ce dispositif doit accepter toute interférence reçue, y compris les interférences pouvant provoquer un fonctionnement non souhaité.

**ATTENTION**

- Tout changement ou toute modification effectués par l'utilisateur, et dont la conformité n'est pas expressément approuvée par le fabricant, peut entraîner l'annulation du droit de cet utilisateur de se servir de l'équipement.

**Procédure de remplacement de la pile de l'émetteur de commande à distance**

N00544101205

1. Avant de remplacer la batterie, éliminez l'électricité statique de votre corps en touchant un objet métallique relié à la terre.

2. Retirez la vis (A) de l'émetteur de commande à distance.

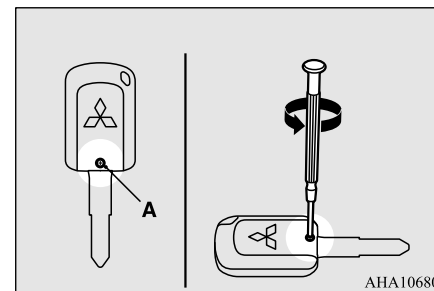
**5**

3. Orientez le logo Mitsubishi vers vous et insérez la lame d'un tournevis plat recouverte d'un chiffon dans l'encoche du cache de l'émetteur de commande à distance et utilisez-la pour ouvrir le cache.

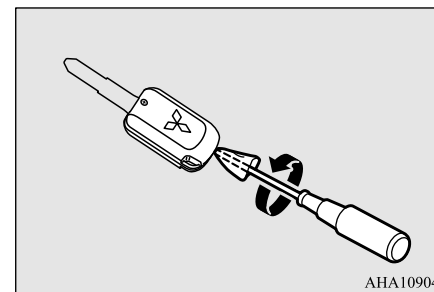

## Clé F.A.S.T. (Free-hand Advanced Security Transmitter) (le cas échéant)

### REMARQUE

- Assurez-vous d'exécuter cette procédure avec le logo Mitsubishi vers vous. Si le logo Mitsubishi n'est pas orienté vers vous lorsque vous ouvrez le cache de l'émetteur de commande à distance, les boutons risquent de tomber.
- Les numéros d'identification délivrés par la Commission fédérale des communications (FCC) et Industrie Canada (IC) ainsi que le numéro de modèle (homologation de la radio) apparaissent à l'endroit indiqué sur l'illustration.

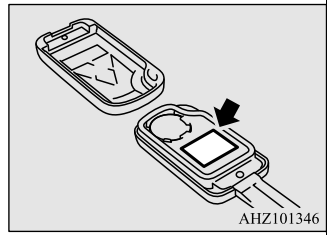

4. Sortez la pile usée.

5. Insérez une pile neuve en orientant le côté + (B) vers le haut.

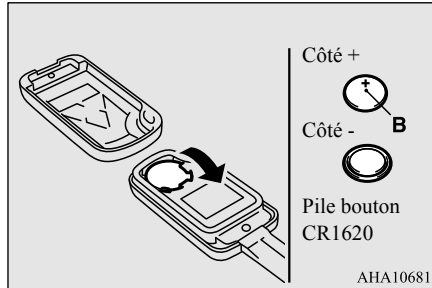

6. Fermez le cache de l'émetteur de commande à distance fermement.
7. Remplacez et serrez la vis (A) retirée à l'étape 2.
8. Vérifiez le bon fonctionnement du système de télé-déverrouillage.

### REMARQUE

- Vous pouvez acheter une pile de remplacement dans un magasin d'appareils électriques.
- Si vous le désirez, confiez le remplacement de la pile à un concessionnaire agréé Mitsubishi Motors.

### ATTENTION

- Lorsque le cache de l'émetteur de commande à distance est retiré, veillez à empêcher toute pénétration d'eau, de poussière, etc., et veillez également à ne pas toucher les pièces internes.

## Clé F.A.S.T. (Free-hand Advanced Security Transmitter) (le cas échéant)

N00503101163

La clé F.A.S.T. (Free-hand Advanced Security Transmitter) vous permet de verrouiller et déverrouiller les portes et le hayon ainsi que de démarrer le moteur et modifier le mode de fonctionnement par le simple fait de la porter sur vous.

La clé F.A.S.T. peut aussi être utilisée comme émetteur de commande à distance du système de télé-déverrouillage.

Reportez-vous à «Clé F.A.S.T. (Free-hand Advanced Security Transmitter): système de télé-déverrouillage», page 5-34.

## Clé F.A.S.T. (Free-hand Advanced Security Transmitter) (le cas échéant)

La clé F.A.S.T. doit être portée par le conducteur. Vous aurez besoin de la clé F.A.S.T. pour certaines opérations de votre véhicule telles que le verrouillage et le déverrouillage des portes et du hayon ou le démarrage du moteur et la modification du mode de fonctionnement. Quand vous quittez le véhicule, vérifiez que vous portez bien la clé F.A.S.T. avec vous, puis verrouillez le véhicule.

### ⚠ AVERTISSEMENT

- Toute personne portant un stimulateur cardiaque implanté ou un défibrillateur cardiaque implanté doivent se maintenir à l'écart des émetteurs externe et interne. Les ondes électromagnétiques utilisées par la clé F.A.S.T. peuvent affecter le fonctionnement des stimulateurs cardiaques implantés et des défibrillateurs cardiaques implantés.

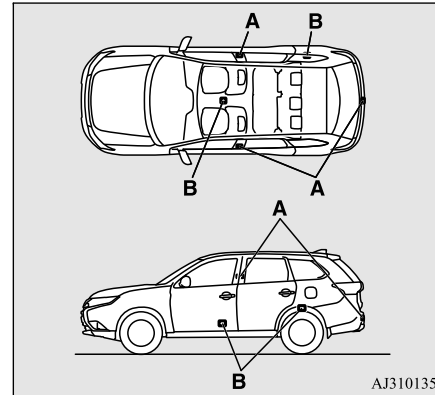

A- Émetteur externe  
B- Émetteur interne

### ⚠ AVERTISSEMENT

- Toute personne portant un appareil médical électrique autre qu'un stimulateur cardiaque implanté et un défibrillateur cardiaque implanté doivent consulter le fabricant de l'appareil pour vérifier l'effet des ondes électromagnétiques utilisées par la clé F.A.S.T. Les ondes électromagnétiques peuvent nuire au fonctionnement des appareils électriques médicaux.

Les opérations possibles grâce à la clé F.A.S.T. peuvent être modifiées comme décrit ci-dessous. (Les opérations de télé-déverrouillage sont possibles.) Pour plus de détails, veuillez prendre contact avec un concessionnaire agréé Mitsubishi Motors.

- Activation du verrouillage et du déverrouillage des portes et du hayon uniquement
- Activation du démarrage du moteur uniquement
- Désactivation de la clé F.A.S.T.

5

### 📖 REMARQUE

- La clé F.A.S.T. utilise des ondes électromagnétiques faibles. Dans les cas tels que ceux décrits ci-dessous, il se peut que son fonctionnement soit incorrect ou instable.
  - Le véhicule se trouve à proximité d'une station émettant de fortes ondes électromagnétiques, comme une tour d'émission télévisuelle, une centrale électrique, une station radio ou un aéroport
  - La clé est transportée avec d'autres dispositifs de communication tels qu'un téléphone ou une radio cellulaire, ou un appareil électrique comme un ordinateur
  - La clé F.A.S.T. est au contact ou est recouverte d'un objet en métal

## Clé F.A.S.T. (Free-hand Advanced Security Transmitter) (le cas échéant)

**REMARQUE**

- Un système de télé déverrouillage est en cours d'utilisation dans les environs proches
- La pile de la clé F.A.S.T. est usée
- Le véhicule se trouve dans un endroit soumis à de fortes ondes ou bruits électromagnétiques

Si tel est le cas, utilisez la clé d'urgence. Reportez-vous à la section «Fonctionnement sans la clé F.A.S.T.», page 5-31.

- La clé F.A.S.T. est en état constant de réception lorsqu'elle communique avec le véhicule. Ceci signifie que la pile est toujours sollicitée, quel que soit le nombre de fois que vous utilisez la clé F.A.S.T. La durée de vie de la pile varie entre 1 et 3 ans, selon les conditions d'utilisation.
- Comme la clé F.A.S.T. est constamment en train de recevoir des informations, la réception de fortes ondes électromagnétiques peut accélérer l'épuisement de la pile. Ne la placez pas près d'appareils électriques tels qu'un téléviseur ou un ordinateur.

**Portée de fonctionnement de la clé F.A.S.T.**

N00503201177

Lorsque quelqu'un muni de la clé F.A.S.T. entre dans le rayon d'action de la clé F.A.S.T. et actionne l'interrupteur de verrouillage/déverrouillage de la porte du conducteur

ou du passager avant, ou l'interrupteur de VERROUILLAGE ou de DÉVERROUILLAGE du hayon, une vérification du code d'identification s'effectue.

Vous ne pouvez verrouiller et déverrouiller les portes et le hayon et démarrer le moteur que lorsque les codes d'identification du véhicule et de la clé F.A.S.T. coïncident.

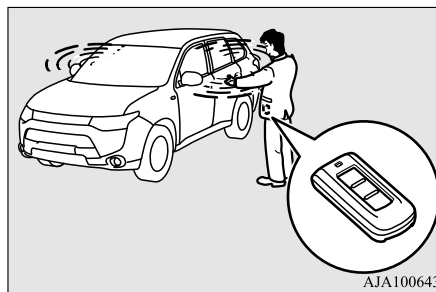
**REMARQUE**

- Lorsque la pile de la clé F.A.S.T. est épuisée ou que de fortes ondes ou bruits électromagnétiques se trouvent aux alentours, la portée de la clé peut diminuer ou le fonctionnement peut devenir instable.

**Portée de fonctionnement pour le verrouillage et le déverrouillage des portes et du hayon**

La portée de fonctionnement est d'environ 70 cm (2,3 pi) des poignées de la porte du conducteur, de la porte du passager avant et du hayon.

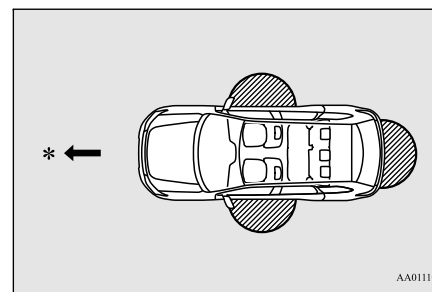

\*: Avant du véhicule

: Portée de fonctionnement

**REMARQUE**

- L'interrupteur de la porte ou du hayon ne peut être utilisé pour verrouiller ou déverrouiller que lorsqu'une clé F.A.S.T. qui coïncide est détectée.
- Le système peut ne pas fonctionner si la clé F.A.S.T. est trop près du pare-brise, des glaces de porte ou du hayon.

## Clé F.A.S.T. (Free-hand Advanced Security Transmitter) (le cas échéant)

**REMARQUE**

- Même si la clé F.A.S.T. se trouve à moins de 70 cm (2,3 pi) environ des poignées de la porte du conducteur, de la porte du passager avant ou du hayon, il se peut que le système ne fonctionne pas si vous maintenez la clé près du sol ou en hauteur.
- Si la clé F.A.S.T. se trouve dans le rayon d'action, une personne autre que celle qui détient la clé F.A.S.T. peut verrouiller et déverrouiller les portes ou le hayon simplement en actionnant l'interrupteur de verrouillage/déverrouillage des portes avant ou l'interrupteur de VERROUILLAGE et l'interrupteur de DÉVERROUILLAGE du hayon.

**Portée de fonctionnement pour démarrer le moteur et modifier le mode de fonctionnement**

N00503301077

La portée de fonctionnement est l'intérieur du véhicule.

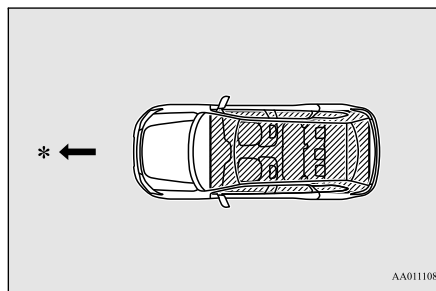

\*: Avant du véhicule

: Portée de fonctionnement

**REMARQUE**

- Même si la clé F.A.S.T. se trouve à portée de fonctionnement, il se peut qu'il soit impossible de démarrer le moteur ou de modifier le mode de fonctionnement si la clé se trouve dans un espace de rangement tel que la boîte à gants, sur le dessus du tableau de bord, dans la poche de porte ou dans le compartiment à bagages.
- Même si la clé F.A.S.T. se trouve à l'intérieur du véhicule, il se peut qu'il soit impossible de mettre le moteur en marche ou de modifier le mode de fonctionnement si la clé se trouve trop près d'une porte ou de la glace d'une porte.

**Fonctionnement avec la clé F.A.S.T.**

N00503401326

**Pour verrouiller****5**

Tout en étant porteur de la clé F.A.S.T., appuyez sur l'interrupteur (A) de verrouillage/déverrouillage de la porte du conducteur ou de la porte du passager avant, ou sur l'interrupteur de VERROUILLAGE du hayon (B), en restant dans le rayon d'action de la clé pour verrouiller toutes les portes et le hayon.

Les clignotants clignotent une fois et la sonnerie retentit une fois.

Reportez-vous aussi aux sections «Serrures de portes», «Verrouillage électrique de portes», «Hayon» et «Hayon électrique», pages 5-38, 5-40, 5-42 et 5-44 respectivement.

## Clé F.A.S.T. (Free-hand Advanced Security Transmitter) (le cas échéant)

5

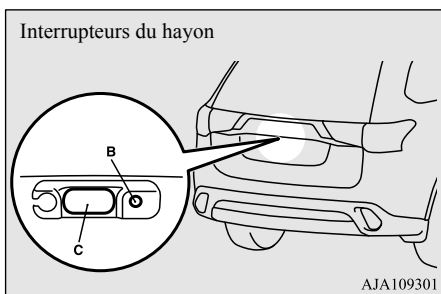
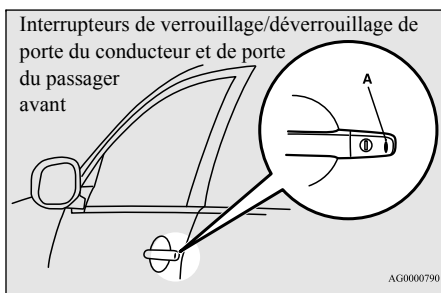

### REMARQUE

- Sur les véhicules équipés de l'interrupteur de rétraction des rétroviseurs, les rétroviseurs extérieurs se rétractent automatiquement lorsque toutes les portes et le hayon sont verrouillés à l'aide de l'interrupteur de verrouillage/déverrouillage de la porte du conducteur ou du passager avant (A) ou de l'interrupteur de verrouillage du hayon (B).

### REMARQUE

- Dans les cas tels que ceux décrits ci-dessous, la clé F.A.S.T. ne fonctionne pas.
  - Il y a une clé F.A.S.T. dans l'habitacle
  - Une porte (ou le hayon) est ouverte ou entre-ouverte
  - Le mode de fonctionnement n'est pas sur ARRÊT.
- L'interrupteur (C) de DÉVERROUILLAGE du hayon peut être utilisé pour vérifier que le véhicule est verrouillé correctement. Appuyez sur l'interrupteur de DÉVERROUILLAGE du hayon dans les 3 secondes environ après le verrouillage.
- Si vous appuyez sur l'interrupteur de DÉVERROUILLAGE du hayon à partir de la 3e seconde suivant le verrouillage du véhicule, les portes et le hayon se déverrouillent.
- L'intervalle de temps pendant lequel la confirmation de verrouillage est possible peut être réglé. Pour les détails, contactez un concessionnaire agréé Mitsubishi Motors. Sur un véhicule équipé de l'affichage audio de liaison Smartphone, la fonction peut être réglée à l'écran. Pour plus de détails, veuillez vous reporter au manuel du propriétaire adéquat.

### Pour déverrouiller

Si la clé F.A.S.T. se trouve à portée du véhicule, elle vous permet de déverrouiller les portes et le hayon.

Le plafonnier s'allume alors pendant 30 secondes. Les clignotants clignent deux fois et la sonnerie retentit à deux reprises.

Reportez-vous aussi aux sections «Serrures de portes», «Verrouillage électrique de portes», «Hayon» et «Hayon électrique», pages 5-38, 5-40, 5-42 et 5-44 respectivement.

Appuyez sur l'interrupteur (A) de verrouillage/déverrouillage de la porte du conducteur pour ne déverrouiller que la porte du conducteur.

Dans les 2 secondes environ, appuyez une fois de plus sur l'interrupteur de verrouillage/déverrouillage de la porte du conducteur pour déverrouiller toutes les portes et le hayon.

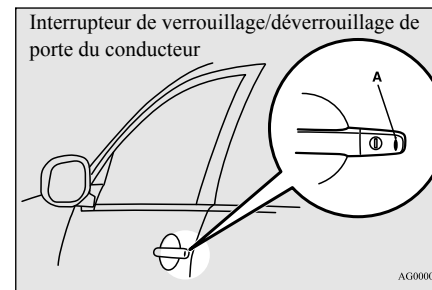



## Clé F.A.S.T. (Free-hand Advanced Security Transmitter) (le cas échéant)

**REMARQUE**

- Sur les véhicules équipés de l'interrupteur de rétraction des rétroviseurs, les rétroviseurs extérieurs s'étendent automatiquement lorsque la porte du conducteur est déverrouillée à l'aide de l'interrupteur de verrouillage/déverrouillage de la porte du conducteur (A), de l'interrupteur de verrouillage/déverrouillage de la porte du passager avant (B) ou de l'interrupteur d'ouverture du hayon (C).
- Le réglage peut être modifié de sorte que toutes les portes et le hayon se déverrouillent automatiquement sur simple pression sur l'interrupteur de verrouillage/déverrouillage de la porte du conducteur. Reportez-vous à la section «Réglage de la fonction de déverrouillage des portes et du hayon», page 5-36.

Appuyez sur l'interrupteur (B) de verrouillage/déverrouillage de la porte du passager avant ou sur l'interrupteur (C) de DÉVERROUILLAGE du hayon pour déverrouiller toutes les portes et le hayon.

Interrupteur de verrouillage/déverrouillage de porte du passager avant

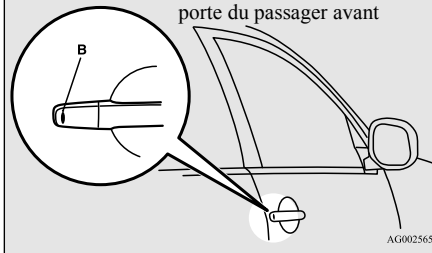

Interrupteur de DÉVERROUILLAGE du hayon

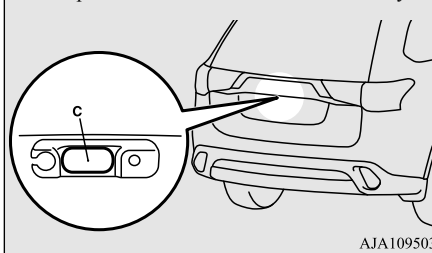
**REMARQUE**

- Si les portes et le hayon sont déverrouillés à l'aide de l'interrupteur de verrouillage/déverrouillage de la porte du conducteur ou de la porte du passager avant et qu'aucune porte ni le hayon ne sont ouverts dans les 30 secondes environ, les portes et le hayon se verrouillent automatiquement.

**REMARQUE**

- L'intervalle de temps entre le moment où le déverrouillage s'effectue et le moment où le véhicule se verrouille automatiquement peut être réglé. Pour les détails, contactez un concessionnaire agréé Mitsubishi Motors. Sur un véhicule équipé de l'affichage audio de liaison Smartphone, les fonctions peuvent être réglées à l'écran. Pour plus de détails, veuillez vous reporter au manuel du propriétaire adéquat.
- Dans les cas tels que ceux décrits ci-dessous, la clé F.A.S.T. ne fonctionne pas.
  - Une porte (ou le hayon) est ouverte ou entre-ouverte
  - Le mode de fonctionnement n'est pas sur ARRÊT.
- Les portes et le hayon ne peuvent pas être déverrouillés en appuyant sur l'interrupteur de DÉVERROUILLAGE du hayon pendant 3 secondes environ suivant leur verrouillage.
- L'intervalle de temps pendant lequel la confirmation de verrouillage est possible peut être réglé. Pour les détails, contactez un concessionnaire agréé Mitsubishi Motors. Sur un véhicule équipé de l'affichage audio de liaison Smartphone, la fonction peut être réglée à l'écran. Pour plus de détails, veuillez vous reporter au manuel du propriétaire adéquat.

## Clé F.A.S.T. (Free-hand Advanced Security Transmitter) (le cas échéant)

5

 **REMARQUE**

- Les réglages de fonctions peuvent être modifiés comme décrit ci-dessous. Pour les détails, contactez un concessionnaire agréé Mitsubishi Motors. Sur un véhicule équipé de l'affichage audio de liaison Smartphone, les fonctions peuvent être modifiées à l'écran. Pour plus de détails, veuillez vous reporter au manuel du propriétaire adéquat.
- Activation de la fonction de confirmation de fonctionnement (clignotement des clignotants) uniquement pendant le verrouillage ou uniquement pendant le déverrouillage.
- Désactivation de la fonction de confirmation de fonctionnement (clignotement des clignotants) et de l'avertisseur sonore.
- Modification du nombre de clignotements de la fonction de confirmation de fonctionnement (clignotement des clignotants).
- Retentissement de l'avertisseur sonore quand la clé F.A.S.T. est enlevée de l'habitacle alors que toutes les portes et le hayon sont fermés.

**Actionnement des rétroviseurs extérieurs (véhicules équipés de l'interrupteur de rétraction des rétroviseurs)**

N00585700056

**Pour rétracter**

Dans les 30 secondes après avoir verrouillé les portes et le hayon à l'aide de l'interrupteur «LOCK» (verrouillage), appuyez rapidement deux fois sur l'interrupteur «LOCK» (verrouillage) pour rétracter les rétroviseurs extérieurs.

**Pour déployer**

Dans les 30 secondes après avoir déverrouillé les portes et le hayon à l'aide de l'interrupteur «UNLOCK» (déverrouillage), appuyez rapidement deux fois sur l'interrupteur «UNLOCK» (déverrouillage) pour faire revenir les rétroviseurs extérieurs dans leur position déployée.

Les rétroviseurs extérieurs ne sont pas initialement réglés pour fonctionner comme décrit ci-dessus. Si vous voulez qu'ils fonctionnent comme décrit ci-dessus, réglez-les de sorte qu'ils ne se rétractent/se déploient pas quand

les portes et le hayon sont verrouillés/déverrouillés à l'aide de la clé F.A.S.T. ou du système de télé déverrouillage de la clé F.A.S.T. Pour plus de détails, veuillez consulter un concessionnaire agréé Mitsubishi Motors. Sur les véhicules équipés de l'affichage audio de liaison Smartphone, il est possible de changer le réglage par le biais d'opérations à l'écran.

Reportez-vous au manuel du propriétaire adéquat pour plus de détails.

 **REMARQUE**

- Sur les véhicules équipés de la clé F.A.S.T. et de l'interrupteur de rétraction des rétroviseurs, les rétroviseurs extérieurs se rétractent automatiquement quand vous verrouillez toutes les portes et le hayon à l'aide de la clé F.A.S.T. Reportez-vous à la section «Fonctions et commandes: rétroviseurs extérieurs», page 5-67.

**Système anti-démarrage électronique (système antivol)**

N00529600114

Le système anti-démarrage électronique est conçu pour réduire considérablement le risque de vol du véhicule. Le but du système est d'immobiliser le véhicule en cas de tentative de démarrage incorrecte. Un démarrage

## Clé F.A.S.T. (Free-hand Advanced Security Transmitter) (le cas échéant)

correct ne pourra être effectué (sous certaines conditions) qu'au moyen d'une clé F.A.S.T. «enregistrée» par le système anti-démarrage. Toutes les clés fournies avec votre véhicule neuf ont été programmées en fonction des circuits électroniques de ce véhicule.

### Interrupteur du moteur

N00513501115

Pour éviter le vol du véhicule, aucune clé F.A.S.T., à l'exception de celles enregistrées d'avance, ne peut être utilisée pour démarrer le moteur. (Fonction anti-démarrage électronique)

Quand vous êtes en possession de la clé F.A.S.T., l'interrupteur du moteur vous permet de mettre le moteur en marche.

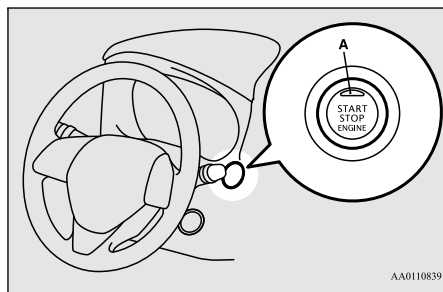

AA0110839

### ⚠ ATTENTION

- Le témoin (A) clignote en orange en cas de problème ou de défaillance dans le système F.A.S.T. (Free-hand Advanced Security Transmitter). Ne roulez jamais quand le témoin de l'interrupteur du moteur clignote en orange. Mettez vous immédiatement en rapport avec un concessionnaire agréé Mitsubishi Motors.
- Si le fonctionnement de l'interrupteur du moteur ne semble pas correct et que ce dernier semble se bloquer, ne l'utilisez pas. Mettez vous immédiatement en rapport avec un concessionnaire agréé Mitsubishi Motors.

### 📖 REMARQUE

- Lorsque vous actionnez l'interrupteur du moteur, veillez à l'enfoncer complètement. Si vous ne l'enfoncez pas complètement, vous risquez de ne pas pouvoir démarrer le moteur ou modifier le mode de fonctionnement. Quand il est enfoncé correctement, il n'est pas nécessaire de le maintenir enfoncé.

### Mode de fonctionnement de l'interrupteur du moteur et fonctions

#### ■ OFF (désactivé)

Le témoin sur l'interrupteur du moteur s'éteint.

Vous ne pouvez pas régler le mode de fonctionnement sur OFF (arrêt) lorsque le levier sélecteur se trouve sur une position autre que «P» (stationnement).

#### ■ ACC (accessoire)

Permet le fonctionnement des accessoires électriques.

Le témoin de l'interrupteur du moteur s'allume en orange.

#### ■ ON (marche)

Tous les accessoires électriques peuvent être utilisés.

Le témoin de l'interrupteur du moteur s'allume en vert.

Le témoin s'éteint quand le moteur tourne.

5

## Clé F.A.S.T. (Free-hand Advanced Security Transmitter) (le cas échéant)

5

**REMARQUE**

- Votre véhicule est équipé d'un système anti-démarrage électronique. Pour que vous puissiez démarrer, le code d'identification qu'envoie la clé F.A.S.T. doit correspondre à celui qui est enregistré sur l'ordinateur du système anti-démarrage. [Reportez-vous à la section «Système anti-démarrage électronique (système antivol)», page 5-20]

**Modification du mode de fonctionnement**

N00568001035

Si vous appuyez sur l'interrupteur du moteur alors que vous n'avez pas enfoncé la pédale de freinage et que le véhicule est à l'arrêt, vous pouvez changer le mode de fonctionnement dans l'ordre ARRÊT, ACCESSOIRE, MARCHE, ARRÊT.

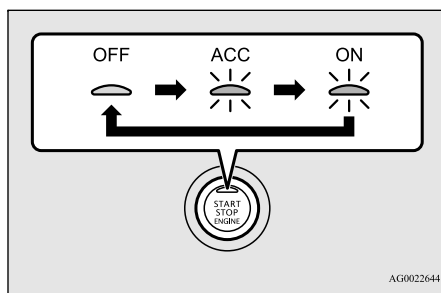
**ATTENTION**

- Quand le moteur ne tourne pas, réglez le mode de fonctionnement sur ARRÊT. Si le mode de fonctionnement reste à la position MARCHE ou ACCESSOIRE pendant un laps de temps prolongé alors que le moteur est coupé, la batterie risque de se décharger, ce qui pourrait empêcher la mise en marche du moteur.
- En cas de débranchement de la batterie, le mode de fonctionnement actuel est mémorisé. Une fois la batterie rebranchée, le mode mémorisé se sélectionne automatiquement. Avant de débrancher la batterie pour une réparation ou un remplacement, veillez à sélectionner le mode de fonctionnement ARRÊT. Soyez prudent si vous n'êtes pas certain quel mode de fonctionnement était sélectionné au moment de la coupure d'alimentation de la batterie.
- Le mode de fonctionnement ne peut pas être réglé de ARRÊT à ACCESSOIRE ou MARCHE si la clé F.A.S.T. n'est pas détectée à l'intérieur du véhicule. Reportez-vous à la section «Portée de fonctionnement pour démarrer le moteur et modifier le mode de fonctionnement» à la page 5-17.

**Fonction de désactivation automatique de l'alimentation en position «ACC» (accessoire)**

N00568101065

Lorsque environ 30 minutes se sont écoulées le mode de fonctionnement étant réglé sur ACCESSOIRE, cette fonction permet de couper automatiquement l'alimentation électrique de la chaîne hi-fi et d'autres appareils électriques pouvant être utilisés dans ce mode.

Quand l'interrupteur du moteur est actionné alors que le mode de fonctionnement est sur ACCESSOIRE, ces appareils sont à nouveau alimentés.

**REMARQUE**

- Vous pouvez modifier les fonctions comme suit:
    - Le délai d'extinction de l'alimentation peut être changé sur environ 60 minutes.
    - La fonction de désactivation automatique des accessoires peut être désactivée.
- Pour plus de détails, veuillez communiquer avec un concessionnaire agréé Mitsubishi Motors.
- Sur les véhicules équipés de l'affichage audio de liaison Smartphone, des opérations à l'écran peuvent être utilisées pour effectuer le réglage.
- Reportez-vous au manuel du propriétaire adéquat pour plus de détails.

## Clé F.A.S.T. (Free-hand Advanced Security Transmitter) (le cas échéant)





**Activation des avertissements**

N00503501213



Avec la clé F.A.S.T., des avertissements sont lancés par le biais de sonneries et d'affichages sur l'écran d'information de l'affichage multi-information afin d'empêcher toute opération erronée ou le vol du véhicule.

Quand un avertissement s'active, veuillez à vérifier le véhicule et la clé F.A.S.T. Un avertissement s'affiche aussi s'il existe un problème avec la clé F.A.S.T.



**Type 1: écran couleur à cristaux liquides****Type 2: écran monochrome à cristaux liquides****5**

Élément	Type 1		Type 2		Solution	Remarque
	Affichage	Avertissement sonore	Témoin	Avertissement sonore		
Détection de défaillances		L'avertissement sonore intérieur retentit une fois	 S'allume	Ne retentit pas	Il y a un problème avec la clé F.A.S.T.	—
Chute de tension de la batterie		L'avertissement sonore intérieur retentit une fois	 Clignote	Ne retentit pas	La pile de la clé F.A.S.T. est déchargée.	L'avertissement ne sera pas lancé si la pile est complètement déchargée.

## Clé F.A.S.T. (Free-hand Advanced Security Transmitter) (le cas échéant)





Élément	Type 1		Type 2		Solution	Remarque
	Affichage	Avertissement sonore	Témoin	Avertissement sonore		
<b>5</b> Système de surveillance de clé F.A.S.T. dérobée		<p>L'avertissement sonore intérieur retentit une fois</p> <p>L'avertissement sonore extérieur retentit par intermittence</p>		<p>L'avertissement sonore intérieur retentit une fois</p> <p>L'avertissement sonore extérieur retentit par intermittence</p>	<p>Lorsque le véhicule est en stationnement et que le mode de fonctionnement sélectionné est autre que «OFF» (arrêt), si vous fermez la porte après avoir ouvert n'importe quelle porte et sorti la clé F.A.S.T. du véhicule, un avertissement retentit jusqu'à ce que le système détecte à nouveau la clé dans le véhicule.</p>	<ul style="list-style-type: none"> <li>Le système de surveillance de la clé F.A.S.T. ne fonctionne pas si vous sortez la clé du véhicule sans ouvrir de porte (par une vitre ouverte par ex.). Cette configuration peut être modifiée. Pour plus de détails, contactez un concessionnaire agréé Mitsubishi Motors.</li> <li>L'avertissement peut s'afficher même si la clé F.A.S.T. se trouve à portée du véhicule pour démarrer le moteur ou modifier le mode de fonctionnement. L'environnement aux alentours ou des ondes électromagnétiques peuvent rendre impossible la vérification des codes d'identification de la clé F.A.S.T. et du véhicule.</li> </ul>

## Clé F.A.S.T. (Free-hand Advanced Security Transmitter) (le cas échéant)

Élément	Type 1		Type 2		Solution	Remarque
	Affichage	Avertissement sonore	Témoin	Avertissement sonore		
Système de prévention d'oubli de clé à l'intérieur		L'avertissement sonore intérieur retentit une fois  L'avertissement sonore extérieur retentit toutes les 3 secondes environ	  Clignote	L'avertissement sonore extérieur retentit toutes les 3 secondes environ	Lorsque le mode de fonctionnement sélectionné est OFF (arrêt), que la clé F.A.S.T. se trouve dans l'habitacle, que toutes les portes et le hayon sont fermés et que quelqu'un tente de verrouiller le véhicule en appuyant sur l'interrupteur de verrouillage/déverrouillage de la porte du conducteur ou du passager avant, ou sur l'interrupteur de VERROUILLAGE du hayon, un avertissement est lancé et il est alors impossible de verrouiller les portes et le hayon.	Pensez toujours à prendre la clé F.A.S.T. avec vous avant de procéder au verrouillage des portes. Même si vous laissez la clé F.A.S.T. à l'intérieur du véhicule, il est possible que les portes se verrouillent en raison de l'environnement immédiat et des conditions d'émission des signaux sans fil.

5

## Clé F.A.S.T. (Free-hand Advanced Security Transmitter) (le cas échéant)

Élément	Type 1		Type 2		Solution	Remarque
	Affichage	Avertissement sonore	Témoin	Avertissement sonore		
5 Système de prévention de porte entrouverte		L'avertissement sonore intérieur retentit une fois  L'avertissement sonore extérieur retentit toutes les 3 secondes environ	  Clignote	L'avertissement sonore extérieur retentit toutes les 3 secondes environ	Lorsque le mode de fonctionnement sélectionné est OFF (arrêt), et que quelqu'un tente de verrouiller le véhicule en appuyant sur l'interrupteur de verrouillage/déverrouillage de la porte du conducteur ou du passager avant, ou sur l'interrupteur de VERROUILLAGE du hayon alors qu'une des portes ou le hayon ne sont pas bien fermés, un avertissement est lancé et il est alors impossible de verrouiller les portes et le hayon.	—
Système de rappel de mode de fonctionnement sur OFF (arrêt)		L'avertissement sonore intérieur retentit une fois  L'avertissement sonore extérieur retentit toutes les 3 secondes environ	  Clignote	L'avertissement sonore extérieur retentit toutes les 3 secondes environ	Lorsque le mode de fonctionnement sélectionné est autre que OFF (arrêt), que toutes les portes et le hayon sont fermés et que quelqu'un tente de verrouiller le véhicule en appuyant sur l'interrupteur de verrouillage/déverrouillage de la porte du conducteur ou du passager avant, ou sur l'interrupteur de VERROUILLAGE du hayon, un avertissement est lancé et il est alors impossible de verrouiller les portes et le hayon.	—



## Clé F.A.S.T. (Free-hand Advanced Security Transmitter) (le cas échéant)

**Verrouillage du volant de direction (le cas échéant)**

N00514301080

**Pour verrouiller**

Lorsque l'interrupteur du moteur et le mode de fonctionnement sont sur OFF (arrêt), le volant de direction se bloque lorsque vous ouvrez la porte du conducteur.

**REMARQUE**

- Le volant de direction est bloqué quand vous effectuez ce qui suit le mode de fonctionnement étant réglé sur ARRÊT.
- Ouvrez ou fermez une porte. (à l'exception du hayon)
- Verrouillez toutes les portes et le hayon avec la clé F.A.S.T. ou l'émetteur de commande à distance de la clé F.A.S.T.
- Si le volant de direction ne se déverrouille pas lorsque vous ouvrez la porte du conducteur, un affichage d'avertissement apparaît ou un signal sonore retentit pour vous indiquer que le volant est verrouillé.

Affichage d'avertissement

**Pour déverrouiller**

Débloquez le volant de direction en procédant d'une des manières suivantes.

- Réglez le mode de fonctionnement sur la position ACCESSOIRE.
- Démarrez le moteur.

**AVERTISSEMENT**

- **Si le moteur se coupe pendant un trajet, n'ouvrez aucune porte et n'appuyez pas sur l'interrupteur de VERROUILLAGE de la commande à distance tant que vous n'avez pas garé le véhicule dans un endroit sécurisé. Cela bloquerait le volant de direction, rendant ainsi impossible toute manœuvre du véhicule.**

**ATTENTION**

- Emportez la clé F.A.S.T. avec vous lorsque vous quittez le véhicule.  
Si vous devez faire remorquer votre véhicule, réglez le mode de fonctionnement sur ACCESSOIRE pour déverrouiller le volant de direction.

**REMARQUE**

- Si le volant de direction ne se déverrouille pas, un affichage d'avertissement apparaît. Appuyez à nouveau sur l'interrupteur du moteur en tournant le volant de direction de droite à gauche.

Affichage d'avertissement



- Lorsque le verrouillage du volant de direction est anormal, un affichage d'avertissement apparaît ou un signal sonore retentit. Placez le mode de fonctionnement sur OFF (arrêt) et appuyez sur l'interrupteur de verrouillage de la clé F.A.S.T. Si l'affichage d'avertissement apparaît à nouveau, contactez un concessionnaire agréé Mitsubishi Motors.

affichage d'avertissement



5

## Clé F.A.S.T. (Free-hand Advanced Security Transmitter) (le cas échéant)

5

### REMARQUE

- En présence d'un défaut de verrouillage du volant de direction, un affichage d'avertissement apparaît. Garez immédiatement votre véhicule dans un endroit sécurisé et contactez un concessionnaire agréé Mitsubishi Motors.

Affichage d'avertissement



### Démarrage et arrêt du moteur

N00514601399

### Conseils de démarrage

- Le moteur peut se mettre en marche quel que soit le réglage du mode de fonctionnement.
- Le démarreur tourne jusqu'à environ 15 secondes si l'interrupteur du moteur est relâché rapidement. Si vous appuyez une nouvelle fois sur l'interrupteur du moteur pendant que le démarreur tourne, celui-ci s'arrête.

Le démarreur tourne pendant jusqu'à environ 30 secondes quand l'interrupteur du moteur est enfoncé.

Si le moteur ne se met pas en marche, attendez quelques instants, puis retentez une mise en marche. Des tentatives répétées alors que le moteur ou le démarreur tourne encore endommageront le mécanisme du démarreur.

- Si vous ne pouvez pas faire démarrer le moteur parce que la batterie est faible ou déchargée, reportez-vous aux instructions de la section «Démarrage par câbles volants», page 8-2.
- En prolongeant la période de réchauffage, vous ne faites que consommer du carburant inutilement.

Dès que le graphique à barres de l'affichage de température du liquide de refroidissement commence à bouger ou que le témoin de température s'éteint, cela signifie que le préchauffage du moteur est terminé. Reportez-vous à la section «Affichage de température du liquide de refroidissement du moteur», page 5-181 ou «Témoin d'avertissement de température du liquide de refroidissement basse», page 5-229.

### AVERTISSEMENT

- Si vous devez sortir votre véhicule d'un endroit clos ou mal ventilé, ne faites jamais tourner le moteur plus de temps qu'il n'est nécessaire dans cet endroit. Du monoxyde de carbone, gaz inodore et extrêmement toxique et dangereux, pourrait en effet s'accumuler et entraîner de graves blessures ou la mort.

### ATTENTION

- Ne poussez pas le véhicule pour le faire démarrer.
- Ne faites pas tourner le moteur à haut régime et ne roulez pas à grande vitesse avant que le moteur n'ait eu le temps de se réchauffer.

### Démarrage du moteur

Votre véhicule est équipé d'un système d'injection de carburant électronique. Ce système permet de contrôler automatiquement l'injection de carburant. Il n'est habituellement pas nécessaire d'appuyer sur la pédale d'accélérateur lorsque vous faites démarrer le moteur.

Pour éviter de décharger la batterie, attendez quelques secondes entre deux essais de démarrage du moteur.

## Clé F.A.S.T. (Free-hand Advanced Security Transmitter) (le cas échéant)

1. Assurez-vous que tous les passagers sont bien assis et que leur ceinture de sécurité est bouclée.
2. Veillez à ce que le frein de stationnement soit appliqué.
3. Avec votre pied droit, appuyez fermement sur la pédale de freinage et maintenez-la enfoncée.

**REMARQUE**

- Lorsque le moteur n'a pas été démarré depuis longtemps, il est possible que l'effort nécessaire sur la pédale de freinage pour démarrer le moteur soit plus important. Si c'est le cas, appuyez plus fermement que d'habitude sur la pédale de freinage.

4. Veillez à ce que le levier sélecteur soit en position «P» (stationnement).

**REMARQUE**

- Le moteur ne peut se mettre en marche que quand le levier sélecteur est en position «P» (stationnement) ou «N» (point mort). Pour des raisons de sécurité, démarrez le moteur le levier sélecteur à la position «P» (stationnement) pour que les roues soient bloquées.

5. Appuyez sur l'interrupteur du moteur.
6. Vérifiez que tous les témoins d'avertissement et les affichages d'avertissement fonctionnent correctement.

**REMARQUE**

- On peut entendre de petits bruits lorsque le moteur démarre. Ils disparaissent au fur et à mesure que le moteur chauffe.

**En cas de démarrage difficile**

Le moteur peut refuser de démarrer après plusieurs tentatives infructueuses.

1. Veillez à ce que tous les dispositifs électriques de type éclairage, soufflerie de climatisation et système de désembuage de lunette arrière soient éteints.
2. Appuyez sur la pédale de freinage, enfoncez la pédale d'accélérateur à mi-course et maintenez-la dans cette position, puis démarrez le moteur. Relâchez la pédale d'accélérateur dès que le moteur a démarré.
3. Si le moteur refuse toujours de démarrer, il est possible qu'il soit noyé par un excès d'essence. Appuyez sur la pédale de freinage, enfoncez la pédale d'accélérateur à fond et maintenez-la dans cette position, puis appuyez sur l'interrupteur du moteur pour démarrer. Si le moteur refuse de démarrer au bout de 5 à 6 secondes, cessez toute tentative et relâchez l'interrupteur du moteur et la pédale d'accélérateur. Réglez le mode de fonctionnement sur

ARRÊT. Patientez quelques secondes, appuyez à nouveau sur l'interrupteur du moteur pour démarrer en appuyant sur la pédale de freinage, sans toutefois appuyer sur la pédale d'accélérateur. En cas de refus de démarrage, répétez ces procédures. Si le moteur refuse obstinément de démarrer, contactez votre concessionnaire local agréé Mitsubishi Motors ou un atelier de réparation de votre choix.

**Capacité de démarrage du moteur à température ambiante de -30 °C (-22 °F) ou moins**

Lorsque la température ambiante est de -30 °C (-22 °F) ou inférieure, il risque d'être impossible de faire avancer le véhicule, même avec le levier sélecteur en position «D» (conduite) ou «R» (marche arrière).

Ce phénomène se produit car la boîte-pont ne s'est pas suffisamment réchauffée; ce n'est pas un signe de problème. Dans ce cas, mettez le levier sélecteur en position «P» (stationnement) et faites tourner le moteur au ralenti pendant au moins 10 minutes.

La boîte-pont se réchauffera, et vous pourrez commencer à rouler normalement.

Ne quittez pas le véhicule pendant le réchauffement du véhicule.

**5**

## Clé F.A.S.T. (Free-hand Advanced Security Transmitter) (le cas échéant)

**Utilisation du moteur MIVEC**

Le moteur MIVEC adapte automatiquement la commande de soupape d'admission entre le mode de vitesse faible et le mode de vitesse élevée en fonction des conditions de conduite pour une performance maximale du moteur.

**5****REMARQUE**

- Pour protéger le moteur, le mode de vitesse élevée peut ne pas être choisi pendant que la température du liquide de refroidissement du moteur est basse. Dans ce cas, les révolutions du moteur n'atteignent pas plus de 5 000 tr/min, et ce même si la pédale d'accélérateur est enfoncée.

**Pour arrêter le moteur**

N00568201024

**AVERTISSEMENT**

- N'appuyez sur l'interrupteur du moteur pendant la conduite qu'en cas d'extrême urgence. Si le moteur était arrêté pendant la conduite, le servofrein se désactiverait, ce qui compromettrait les performances de freinage. De même, la direction assistée ne serait plus opérationnelle et l'effort manuel à fournir pour tourner le volant serait donc supérieur. Cela pourrait provoquer un accident grave.

**REMARQUE**

- S'il est urgent de couper le moteur pendant la conduite, appuyez sur l'interrupteur du moteur pendant au moins 3 secondes, ou appuyez au moins 3 fois successivement sur celui-ci. Le moteur se coupe alors et le mode de fonctionnement se règle sur ACCESSOIRE.
- Ne coupez pas le moteur quand le levier sélecteur est sur une position autre que «P» (stationnement). Si le moteur est coupé alors que le levier sélecteur se trouve à une autre position que «P» (stationnement), le mode de fonctionnement se règle automatiquement sur ACCESSOIRE plutôt que sur ARRÊT. Réglez le mode de fonctionnement sur ARRÊT après avoir placé le levier sélecteur sur «P» (stationnement).

1. Arrêtez le véhicule.
2. Enclenchez complètement le frein de stationnement tout en appuyant sur la pédale de freinage.
3. Placez le levier sélecteur sur la position «P» (stationnement), puis appuyez sur l'interrupteur du moteur pour couper le moteur.

**Si la clé F.A.S.T. ne fonctionne pas correctement**

N00568301083

Insérez la clé F.A.S.T. dans la serrure du tableau de bord. La mise en marche du moteur et la modification du mode de fonctionnement devraient être possibles.

Retirez la clé F.A.S.T. de la serrure après la mise en marche du moteur ou la modification du mode de fonctionnement.

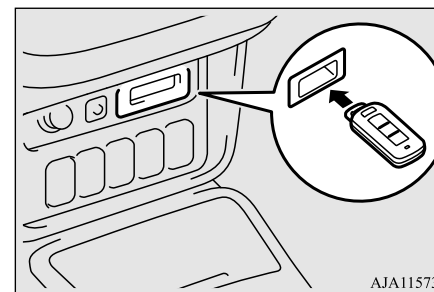

AJA115739

**REMARQUE**

- N'insérez jamais une autre clé ou tout autre objet dans le trou de serrure de la clé F.A.S.T. sous peine de risquer de l'endommager et de provoquer un mauvais fonctionnement.

## Clé F.A.S.T. (Free-hand Advanced Security Transmitter) (le cas échéant)

**REMARQUE**

- Retirer tout objet ou toute clé attachés à la clé F.A.S.T. avant d'insérer cette dernière dans le trou de serrure. Le véhicule pourrait ne pas recevoir le code d'identification de la clé enregistrée. Par conséquent, le moteur pourrait ne pas se mettre en marche et le mode de fonctionnement pourrait ne pas se modifier.
- La clé F.A.S.T. est maintenue dans la serrure lorsque vous l'insérez conformément à l'illustration.  
Tirez simplement sur la clé pour la retirer de la serrure.

**Rappel de clé F.A.S.T. oubliée**

Affichage d'avertissement (type LCD couleur)



Témoin d'avertissement (type LCD monochrome)



Quand le mode de fonctionnement est sur ARRÊT et que la porte du conducteur est

ouverte alors que la clé F.A.S.T. se trouve dans la serrure, un avertissement s'affiche et la sonnerie retentit pendant environ 3 secondes afin de vous rappeler de retirer la clé.

**Fonctionnement sans la clé F.A.S.T.**

N00514800017

**Clé d'urgence**

N00515201158

La clé d'urgence est incorporée à la clé F.A.S.T.

Quand il est impossible d'utiliser la clé F.A.S.T., par exemple si la pile de la clé F.A.S.T. ou la batterie du véhicule est épuisée, la clé d'urgence peut être utilisée pour verrouiller ou déverrouiller la porte du conducteur.

Pour utiliser la clé d'urgence (A), déverrouillez le bouton de verrouillage (B) puis retirez-le de la clé F.A.S.T. (C).

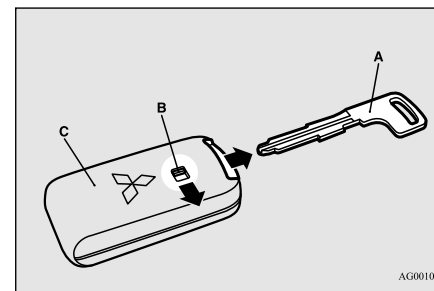
**REMARQUE**

- Utilisez la clé d'urgence uniquement en cas d'urgence. Quand la pile de la clé F.A.S.T. est épuisée, remplacez-la dès que possible et réutilisez la clé F.A.S.T. à nouveau.
- Après avoir utilisé la clé d'urgence, veuillez à bien la réinsérer dans la clé F.A.S.T.

**Verrouillage et déverrouillage de la porte du conducteur**

Tournez la clé d'urgence vers l'avant du véhicule pour verrouiller la porte. Après avoir vérifié que la porte est verrouillée, ramenez la clé d'urgence au centre et retirez-la.

## Clé F.A.S.T. (Free-hand Advanced Security Transmitter) (le cas échéant)

5

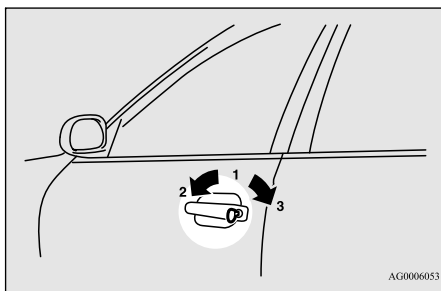

- 1- Introduction ou retrait de la clé d'urgence
- 2- Verrouillage
- 3- Déverrouillage

## Système anti-démarrage électronique (système antivol)

N00529600055

Le système anti-démarrage électronique est conçu pour réduire considérablement le risque de vol du véhicule. Le but du système est d'immobiliser le véhicule en cas de tentative de démarrage incorrecte. Un démarrage correct ne pourra être effectué (sous certaines conditions) qu'au moyen d'une clé F.A.S.T. «enregistrée» par le système anti-démarrage. Toutes les clés fournies avec votre véhicule neuf ont été programmées en fonction des circuits électroniques de ce véhicule.

## Clés F.A.S.T. de rechange

N00561000042

Seules les clés F.A.S.T. programmées dans le système électronique du véhicule peuvent être utilisées pour faire démarrer ce véhicule.

Si vous perdez la clé F.A.S.T., commandez-en une auprès de votre concessionnaire agréé Mitsubishi Motors, en indiquant le numéro de clé.

Pour éviter le vol de votre véhicule, emmenez-le ainsi que les clés F.A.S.T. restantes chez un concessionnaire agréé Mitsubishi Motors pour faire reprogrammer les codes d'identification.

## Clés F.A.S.T. supplémentaires

N00561100014

Pour ajouter une clé F.A.S.T., vous devez déjà avoir 2 clés F.A.S.T. enregistrées. Vous devez enregistrer le code d'identification (ID) sur le véhicule.

L'enregistrement du code d'identification peut être fait par votre concessionnaire agréé Mitsubishi Motors. Il peut aussi être fait par vous-même (sauf pour les véhicules vendus au Canada).

Pour enregistrer vous-même le code d'identification, suivez la procédure de «Programmation de clé F.A.S.T. par le client» ci-dessous.

Lorsque vous faites enregistrer le code d'identification par votre concessionnaire, emmenez votre véhicule et toutes les clés F.A.S.T. restantes chez votre concessionnaire agréé Mitsubishi Motors.

## REMARQUE

- 2 clés F.A.S.T. vous sont remises mais vous pouvez enregistrer jusqu'à 4 clés F.A.S.T. Vous pouvez vous procurer des clés F.A.S.T. vierges conçues spécialement pour votre véhicule chez votre concessionnaire Mitsubishi Motors.

## Programmation de clé F.A.S.T. par le client (sauf pour les véhicules vendus au Canada)

N00561201227

Vous pouvez programmer une nouvelle clé F.A.S.T. sur le système lorsque vous possédez deux clés F.A.S.T. valides (déjà enregistrées) et une clé F.A.S.T. vierge (non enregistrée).

Pour la programmation de la clé F.A.S.T., veuillez suivre les procédures ci-dessous.

1. Ouvrez la porte du conducteur.

## Clé F.A.S.T. (Free-hand Advanced Security Transmitter) (le cas échéant)

**REMARQUE**

- Gardez la porte du conducteur ouverte jusqu'à ce que la programmation de la clé F.A.S.T. soit terminée. N'ouvrez et ne fermez aucune autre porte.

2. Tout en portant la première clé F.A.S.T. valide, sélectionnez le mode de fonctionnement MARCHE. (Effectuez la procédure qui suit dans les 30 secondes.)
3. Insérez la nouvelle clé F.A.S.T. dans la serrure dans le sens indiqué sur l'illustration.

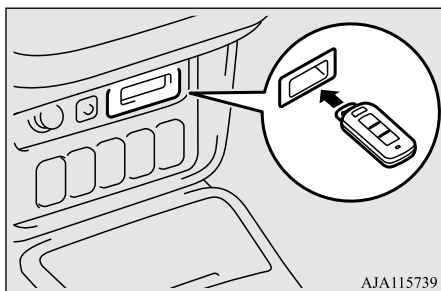

AJA115739

4. Avec la première clé F.A.S.T. valide, appuyez sur le bouton «UNLOCK» (déverrouillage) pendant 4 à 10 secondes, et appuyez sur le bouton «LOCK» (verrouillage) pendant cet intervalle.

5. Relâchez les boutons «LOCK» (verrouillage) et «UNLOCK» (déverrouillage) en séquence dans les 10 secondes après avoir appuyé sur le bouton «LOCK» (verrouillage) à l'étape 4. (Effectuez la procédure suivante dans les 30 secondes.)
6. Avec la seconde clé F.A.S.T. valide, appuyez sur le bouton «UNLOCK» (déverrouillage) pendant 4 à 10 secondes, et appuyez sur le bouton «LOCK» (verrouillage) pendant cet intervalle.
7. Relâchez les boutons «LOCK» (verrouillage) et «UNLOCK» (déverrouillage) en séquence dans les 10 secondes après avoir appuyé sur le bouton «LOCK» (verrouillage) à l'étape 6. L'affichage du système anti-démarrage clignote alors à l'écran d'information de l'affichage multi-information.



Une fois l'enregistrement du code d'identification terminé, l'avertisseur sonore retentit 3 fois et l'affichage du système anti-démarrage s'allume pendant 30 secondes.

Si une erreur se produit, la programmation de la clé F.A.S.T. est annulée et l'avertisseur sonore retentit 3 fois.

**REMARQUE**

- La programmation de la clé F.A.S.T. est annulée si vous sélectionnez le mode de fonctionnement ARRÊT avant que l'affichage du système anti-démarrage se mette à clignoter.

8. Si vous désirez enregistrer une autre clé F.A.S.T., répétez la procédure à partir de l'étape 1 après avoir sélectionné le mode de fonctionnement ARRÊT.
9. Une fois que toutes les clés F.A.S.T. sont enregistrées, enlevez la clé F.A.S.T. de la serrure.

**REMARQUE**

- L'affichage du système anti-démarrage s'éteint immédiatement quand le mode de fonctionnement est réglé sur ARRÊT.
- Effectuez cette opération lorsque l'écran d'affichage d'interruption n'est pas présent. L'écran d'affichage d'interruption peut vous empêcher de voir l'affichage du système anti-démarrage.
- L'enregistrement d'une clé F.A.S.T. ne s'effectue pas si l'affichage du système anti-démarrage s'éteint pendant le procédé.

5

## Clé F.A.S.T. (Free-hand Advanced Security Transmitter) (le cas échéant)

**Système de télé déverrouillage**

N00515501281

Appuyez sur les boutons de l'émetteur de commande à distance pour verrouiller ou déverrouiller les portes et le hayon.

Vous pouvez également vous en servir pour attirer l'attention en activant l'alarme.

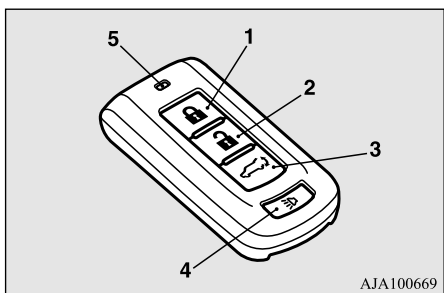
**5**

AJA100669

- 1- Bouton «LOCK» (🔒) (verrouillage)
- 2- Bouton «UNLOCK» (🔓) (déverrouillage)
- 3- Bouton du hayon électrique (le cas échéant)
- 4- Bouton «PANIC» (alarme)
- 5- Témoin de fonctionnement

**REMARQUE**

- Sur les véhicules équipés de l'interrupteur de rétraction des rétroviseurs, les rétroviseurs extérieurs se rétractent ou s'étendent automatiquement lorsque les portes et le hayon sont verrouillés ou déverrouillés à l'aide des boutons de l'émetteur de commande à distance.  
Reportez-vous à la section «Fonctions et commandes: rétroviseurs extérieurs», page 5-67.

**Pour verrouiller**

Appuyez sur le bouton «LOCK» (verrouillage) (1) pour verrouiller toutes les portes et le hayon.

Les clignotants clignoteront également une fois.

**REMARQUE**

- Sur les véhicules équipés de l'interrupteur de rétraction des rétroviseurs, les rétroviseurs extérieurs se rétractent automatiquement quand vous appuyez sur le bouton «LOCK» (verrouillage) (1).
- Si vous appuyez deux fois sur le bouton «LOCK» (verrouillage) (1), l'avertisseur sonore retentit une fois.

**Pour déverrouiller**

Appuyez sur le bouton de déverrouillage (2) pour déverrouiller uniquement la porte du conducteur.

Dans les 2 secondes environ, appuyez une fois de plus sur le bouton «UNLOCK» (déverrouillage) pour déverrouiller toutes les portes et le hayon.

Le plafonnier s'allume alors pendant 30 secondes. Les clignotants clignotent également deux fois.

Les feux de gabarit avant et les feux de stationnement s'allument également pendant environ 30 secondes. Reportez-vous à la section «Éclairage d'accueil», page 5-243.

**REMARQUE**

- Sur les véhicules équipés de l'interrupteur de rétraction des rétroviseurs, les rétroviseurs extérieurs s'étendent automatiquement quand vous appuyez sur le bouton «UNLOCK» (déverrouillage) (2).
- Sur un véhicule équipé de l'affichage audio de liaison Smartphone, les fonctions peuvent être réglées à l'écran. Pour plus de détails, veuillez vous reporter au manuel du propriétaire adéquat.



## Clé F.A.S.T. (Free-hand Advanced Security Transmitter) (le cas échéant)

**REMARQUE**

- La fonction de déverrouillage de porte et de hayon peut être réglée de sorte que toutes les portes et le hayon se déverrouillent quand vous appuyez une fois sur le bouton de déverrouillage (2).  
Reportez-vous à la section «Réglage de la fonction de déverrouillage des portes et du hayon», page 5-36.

**Fonction de confirmation**

L'avertisseur sonore et les clignotants de la fonction de confirmation du système de télé-déverrouillage peuvent être modifiés selon vos préférences. Cette opération s'effectue lorsque la clé est retirée du commutateur d'allumage.

**Désactivation/réactivation de l'avertisseur sonore**

La fonction de confirmation peut être réglée des trois façons suivantes.

Un seul carillon: L'avertisseur sonore ne retentit pas.

Deux carillons: L'avertisseur sonore retentit.

Quatre carillons: L'avertisseur sonore retentit si vous appuyez sur le bouton «LOCK» (verrouillage) deux fois en l'intervalle d'1 seconde.

1. Sélectionnez le mode de fonctionnement OFF (ARRÊT).
2. Ouvrez la porte du conducteur et tournez le levier multifonction de phares et de feux de croisement à la position «OFF» (éteint).
3. Appuyez sur le bouton de verrouillage (1) pendant 4 à 10 secondes, et pendant ce temps, appuyez sur le bouton de déverrouillage (2).
4. Relâchez les boutons de déverrouillage et de verrouillage l'un après l'autre dans les 10 secondes après avoir appuyé sur le bouton de déverrouillage à l'étape 3.

**REMARQUE**

- Sur un véhicule équipé de l'affichage audio de liaison Smartphone, les fonctions peuvent être réglées à l'écran. Pour plus de détails, veuillez vous reporter au manuel du propriétaire adéquat.

**Désactivation/réactivation des clignotants**

La fonction de confirmation des clignotants peut être activée ou désactivée séparément.

1. Sélectionnez le mode de fonctionnement OFF (ARRÊT).
2. Ouvrez la porte du conducteur et tournez le levier multifonction de phares et de feux de croisement à la position «OFF» (éteint).
3. Appuyez sur le bouton de déverrouillage (2) pendant 4 à 10 secondes, et dans ce laps de temps, appuyez sur le bouton de verrouillage (1).
4. Relâchez l'un après l'autre les boutons de déverrouillage et de verrouillage dans les 10 secondes après avoir appuyé sur le bouton de verrouillage à l'étape 3.

**5**

Nombre de carillons	Pour verrouiller	Pour déverrouiller
Un seul carillon	Un clignotement	Deux clignotements
Deux carillons	Un clignotement	Aucun clignotement
Trois carillons	Aucun clignotement	Deux clignotements
Quatre carillons	Deux clignotements	Un clignotement

## Clé F.A.S.T. (Free-hand Advanced Security Transmitter) (le cas échéant)

5

Nombre de carillons	Pour verrouiller	Pour déverrouiller
Cinq carillons	Aucun clignotement	Un clignotement
Six carillons	Deux clignotements	Aucun clignotement
Sept carillons	Aucun clignotement	Aucun clignotement

**REMARQUE**

- Sur un véhicule équipé de l'affichage audio de liaison Smartphone, les fonctions peuvent être réglées à l'écran. Pour plus de détails, veuillez vous reporter au manuel du propriétaire adéquat.

**Désactivation/réactivation de la sonnerie**

La fonction de confirmation de la sonnerie peut être activée ou désactivée selon les besoins.

**REMARQUE**

- Sur un véhicule équipé de l'affichage audio de liaison Smartphone, les fonctions peuvent être réglées à l'écran. Pour plus de détails, reportez-vous au manuel du propriétaire adéquat.

**Réglage de la fonction de déverrouillage des portes et du hayon**

N00544601141

La fonction de déverrouillage des portes et du hayon peut être réglée des deux façons suivantes.

À chaque fois que la fonction de déverrouillage des portes et du hayon est réglée, un carillon retentit pour vous signaler l'état de cette fonction.

Nombre de carillons	Condition
Un seul carillon	Toutes les portes et le hayon se déverrouillent
Deux carillons	La porte du conducteur uniquement se déverrouille

1. Sélectionnez le mode de fonctionnement OFF (ARRÊT).
2. Ouvrez la porte du conducteur et tournez le levier multifonction de phares et de feux de croisement à la position «OFF» (éteint).
3. Appuyez sur le bouton de verrouillage (1) pendant 4 à 10 secondes, et pendant ce temps, appuyer sur le bouton de déverrouillage (2).

4. Relâchez les boutons de verrouillage et de déverrouillage l'un après l'autre dans les 10 secondes après avoir appuyé sur le bouton de verrouillage à l'étape 3.

**REMARQUE**

- Sur un véhicule équipé de l'affichage audio de liaison Smartphone, les fonctions peuvent être réglées à l'écran. Pour plus de détails, veuillez vous reporter au manuel du propriétaire adéquat.

**Utilisation du hayon électrique**

N00579500020

Après avoir déverrouillé les portes et le hayon, vous pouvez actionner le hayon électrique en appuyant sur le bouton du hayon électrique (3).

Reportez-vous à la section «Hayon électrique», page 5-44.

**Utilisation de l'alarme**

N00544701113

Si vous vous trouvez près de votre véhicule et que vous vous sentez menacé, vous pouvez attirer l'attention en vous servant de votre interrupteur d'alarme comme suit:

1. Appuyez sur le bouton (4) «PANIC» (alarme) pendant plus d'1 seconde.

## Clé F.A.S.T. (Free-hand Advanced Security Transmitter) (le cas échéant)

2. Les phares s'allument et s'éteignent alternativement et l'avertisseur sonore retentit de façon intermittente durant 3 minutes environ.
3. Pour éteindre l'alarme, appuyez sur n'importe quel bouton de l'émetteur de commande à distance.

**REMARQUE**

- Le témoin (5) s'allume à chaque fois qu'un bouton est actionné.
- La clé F.A.S.T. peut être utilisée à partir d'une distance d'environ 12 m (40 pi) du véhicule. Cependant, cette distance peut varier si votre véhicule se trouve près d'une tour de transmission d'émissions de TV et de radio ou d'une centrale électrique.
- Si vous appuyez sur le bouton «UNLOCK» (déverrouillage) (2) alors que toutes les portes et le hayon sont verrouillés et que ni les portes, ni le hayon ne sont ouverts dans les 30 secondes suivantes environ, les portes et le hayon se reverrouillent automatiquement.  
Sur un véhicule équipé de l'affichage audio de liaison Smartphone, les fonctions peuvent être réglées à l'écran. Pour plus de détails, veuillez vous reporter au manuel du propriétaire adéquat.

**REMARQUE**

- Si vous notez les anomalies suivantes lorsque vous appuyez sur le bouton «LOCK» (verrouillage) (1) ou «UNLOCK» (déverrouillage) (2) de l'émetteur de commande à distance, il est possible que la pile de la clé F.A.S.T. doive être remplacée.
  - Impossible de verrouiller ou de déverrouiller les portes et le hayon.
  - L'interrupteur d'alarme est inopérant.
  - Le témoin (5) est faible ou ne s'allume pas.
- Si vous perdez votre clé F.A.S.T., veuillez contacter votre concessionnaire agréé Mitsubishi Motors pour un remplacement.
- Si vous souhaitez obtenir une clé F.A.S.T. supplémentaire, adressez-vous à un concessionnaire agréé Mitsubishi Motors. Jusqu'à quatre clés F.A.S.T. peuvent être programmées pour votre véhicule.
- Pour utiliser les nouveaux émetteurs de commande à distance, il faut enregistrer la clé à la fois sur le système anti-démarrage électronique et sur le système de télé déverrouillage.  
Reportez-vous aussi à la section «Système anti-démarrage électronique (système anti-vol): Programmation de la clé F.A.S.T. par le client», page 5-32.

**Informations générales**

N00562001062

Votre clé F.A.S.T. fonctionne sur une fréquence radio relevant de la réglementation établie par la Commission fédérale des communications (FCC) (pour les véhicules vendus aux États-Unis) et de la réglementation établie par Industrie Canada (pour les véhicules vendus au Canada). Le présent appareil est conforme aux la partie 15 des règles de la FCC et CNR d'Industrie Canada applicables aux appareils radio exempts de licence. Son fonctionnement est soumis aux deux conditions suivantes.

- Ce dispositif ne peut causer d'interférences nuisibles.
- Ce dispositif doit accepter toute interférence reçue, y compris les interférences pouvant provoquer un fonctionnement non souhaité.

**ATTENTION**

- Tout changement ou toute modification effectués par l'utilisateur, et dont la conformité n'est pas expressément approuvée par le fabricant, peut entraîner l'annulation du droit de cet utilisateur de se servir de l'équipement.

**5**

## Serrures de portes

### Procédure de remplacement de la pile de l'émetteur de commande à distance

N00562101076

1. Avant de remplacer la batterie, éliminez l'électricité statique de votre corps en touchant un objet métallique relié à la terre.
2. Orientez le logo Mitsubishi vers vous et insérez la pointe d'un tournevis plat couverte d'un chiffon dans l'encoche du cache et utilisez-la pour ouvrir le cache.

5

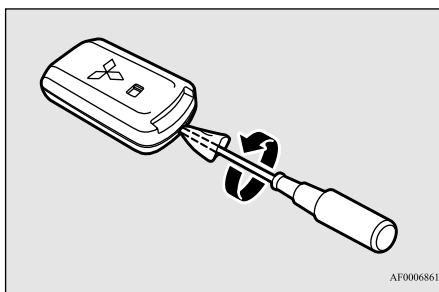

AF0006861

#### REMARQUE

- Assurez-vous d'exécuter cette procédure avec le logo Mitsubishi vers vous. Si le logo Mitsubishi n'est pas orienté vers vous lorsque vous ouvrez le cache, l'émetteur risque de tomber.

3. Sortez la pile usée.

4. Mettez une pile neuve en place en dirigeant le côté + (A) vers le haut.

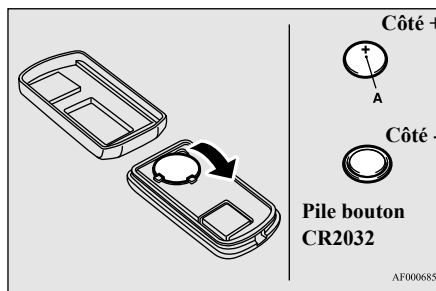

AF0006858

5. Fermez le cache fermement.
6. Vérifiez le bon fonctionnement du système de télé-déverrouillage.

#### REMARQUE

- Vous pouvez acheter une pile de remplacement dans un magasin d'appareils électriques.
- Si vous le désirez, confiez le remplacement de la pile à un concessionnaire agréé Mitsubishi Motors.

#### ATTENTION

- Lorsque le cache de l'émetteur de commande à distance est retiré, veillez à empêcher toute pénétration d'eau, de poussière, etc., et veillez également à ne pas toucher les pièces internes.

## Serrures de portes

N00509201544

### AVERTISSEMENT

- Vérifiez que toutes les portes sont bien fermées et verrouillées lorsque vous conduisez.
- Le verrouillage des portes, combiné à l'utilisation de ceintures de sécurité, permet de réduire le risque d'éjection en cas d'accident.
- Le verrouillage des portes permet d'éviter que les passagers, et en particulier les petits enfants, ne puissent ouvrir les portes et chuter hors du véhicule.
- Les portes verrouillées évitent qu'une tierce personne puisse entrer dans votre véhicule lorsque vous ralentissez ou que vous arrêtez le véhicule.
- Verrouillez votre véhicule dès que vous le quittez. Les enfants qui entrent dans un véhicule non verrouillé risquent de ne pas pouvoir en sortir. Les enfants emprisonnés dans un véhicule peuvent facilement souffrir des effets de la chaleur, qui peut provoquer des blessures graves, voire mortelles.
- Ne laissez jamais un enfant seul dans votre véhicule. Outre le risque de coup de chaleur, les enfants pourraient activer les boutons et les commandes et provoquer un accident grave, voire mortel.

**⚠ AVERTISSEMENT**

- Quand vous refermez une porte, veillez à ce que la porte soit bien fermée et que l'affichage d'avertissement de porte ouverte s'éteigne sur l'écran d'information de l'affichage multi-information. Si la porte est entrouverte, elle pourrait s'ouvrir pendant la conduite et provoquer un accident.

**Verrouillage et déverrouillage avec la clé (porte du conducteur)**

Tournez la clé vers l'avant du véhicule pour verrouiller la porte. Après avoir vérifié que la porte est verrouillée, ramenez la clé au centre et retirez-la.

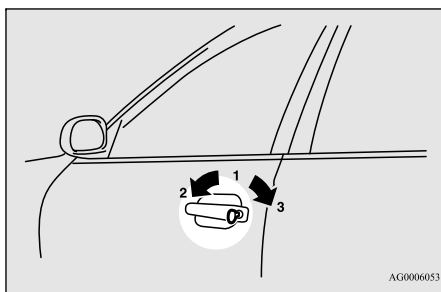

- 1- Introduction ou retrait de la clé
- 2- Verrouillage

**3- Déverrouillage****REMARQUE**

- Lors du verrouillage ou déverrouillage à l'aide de la clé, seule la porte du conducteur se verrouille ou se déverrouille. Pour verrouiller ou déverrouiller toutes les portes et le hayon, utilisez l'interrupteur de verrouillage électrique de portes, le système de télé-déverrouillage ou la clé F.A.S.T. Reportez-vous aux sections «Verrouillage électrique de portes», page 5-40, «Système de télé-déverrouillage», pages 5-8 et 5-34, et «Fonctionnement avec la clé F.A.S.T.», page 5-17.
- Pour les véhicules équipés de la clé F.A.S.T., la porte du conducteur peut être verrouillée et déverrouillée à l'aide de la clé d'urgence. Reportez-vous à la section «Clé d'urgence», page 5-31.

**Verrouillage ou déverrouillage de la porte depuis l'intérieur**

Placez le bouton de verrouillage en position de verrouillage pour verrouiller la porte.

Toutes les portes doivent être verrouillées lorsque vous conduisez.

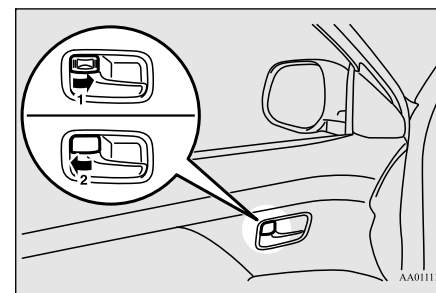
**5**

- 1- Verrouillage
- 2- Déverrouillage

Vous pouvez déverrouiller la porte du conducteur, sans vous servir du bouton de fermeture: il vous suffit de tirer sur la poignée intérieure.

**Verrouillage sans clé de porte**

1. Déplacez le bouton de verrouillage intérieur en position de verrouillage.

## Verrouillage électrique de portes

2. Assurez-vous que les clés ne se trouvent pas dans le véhicule. Fermez la porte.

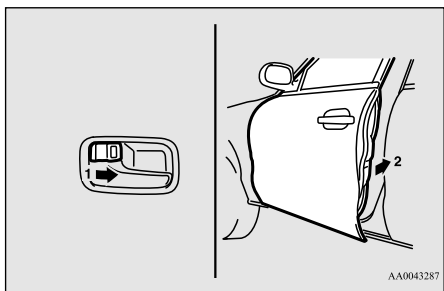

## Système de rappel de clé oubliée (excepté pour les véhicules équipés de la clé F.A.S.T.)

N00549601250

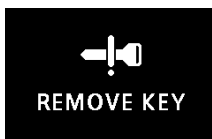

Si le commutateur d'allumage est tourné sur «OFF» (arrêt) et la porte du conducteur est ouverte avec la clé dans le commutateur d'allumage, l'avertisseur de clé de contact oubliée retentit de façon intermittente pour vous rappeler d'enlever la clé.

L'affichage d'avertissement apparaît à l'écran d'information de l'affichage multi-information. (Écran couleur à cristaux liquides uniquement)

## Protection contre le verrouillage

N00517301052

Si la clé se trouve dans le commutateur d'allumage ou que le mode de fonctionnement sélectionné n'est pas le mode d'arrêt (OFF) lorsque vous basculez le bouton de verrouillage vers l'avant alors que la porte du conducteur ou d'un passager est ouverte, le bouton de verrouillage revient automatiquement en position déverrouillée.

## Système de rappel de mode de fonctionnement sur MARCHÉ (véhicules équipés de la clé F.A.S.T.)

N00503801157



Si vous ouvrez la porte du conducteur alors que le moteur est coupé et que le mode de

fonctionnement n'est pas en mode d'ARRÊT, la sonnerie de rappel retentit de façon intermittente pour vous rappeler de sélectionner le mode ARRÊT.

L'affichage d'avertissement apparaît à l'écran d'information de l'affichage multi-information. (Écran couleur à cristaux liquides uniquement)

## Verrouillage électrique de portes

N00509301617

### REMARQUE

- Lorsque vous verrouillez ou déverrouillez la porte du conducteur à l'aide de la clé, seule cette porte se verrouille ou se déverrouille.
- Le fait de verrouiller et de déverrouiller la porte plusieurs fois de suite pourrait déclencher le circuit de protection intégré du système de verrouillage électrique de portes, et empêcher le fonctionnement du système. Si cela se produit, attendez environ 1 minute avant d'utiliser l'interrupteur de verrouillage électrique de portes.

## Verrouillage et déverrouillage des portes et du hayon

### Utilisation de l'interrupteur de verrouillage électrique de portes

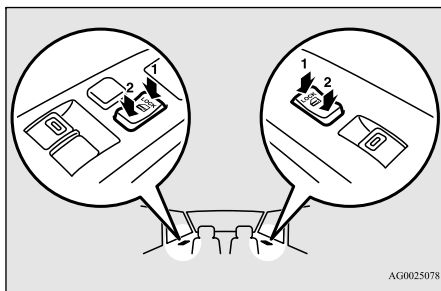

- 1- Verrouillage
- 2- Déverrouillage

Vous pouvez verrouiller et déverrouiller les portes et le hayon en appuyant sur l'interrupteur de verrouillage électrique situé sur la porte du conducteur ou du passager avant.

## Déverrouillage des portes et du hayon

N00563401180

Vous pouvez attribuer la fonction de déverrouillage automatique des portes et du hayon au commutateur d'allumage, à l'interrupteur du moteur ou au levier sélecteur.

Ces fonctions ne sont pas activées au départ de l'usine. Pour activer ou désactiver ces fonctions, veuillez contacter votre concessionnaire agréé Mitsubishi Motors.

### Utilisation du commutateur d'allumage ou de l'interrupteur du moteur

Toutes les portes et le hayon se déverrouillent quand le commutateur d'allumage est tourné sur «OFF» (arrêt) ou «LOCK» (verrouillage) ou que le mode de fonctionnement OFF (arrêt) est sélectionné.

## Attribution à la position de levier sélecteur

Toutes les portes et le hayon se déverrouillent quand le levier sélecteur est déplacé à la position «P» (stationnement) et que le commutateur d'allumage ou que le mode de fonctionnement est à la position ON (marche).

5

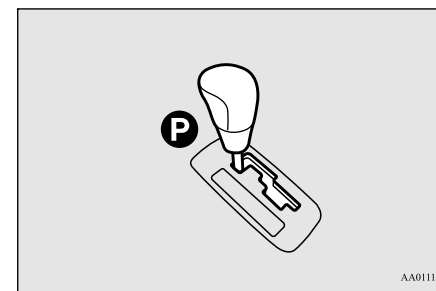

### REMARQUE

- Sur un véhicule équipé de l'affichage audio de liaison Smartphone, les fonctions peuvent être réglées à l'écran. Pour plus de détails, reportez-vous au manuel du propriétaire adéquat.

## Serrures de portes arrière avec «protection enfant»

## Serrures de portes arrière avec «protection enfant»

N00509401298

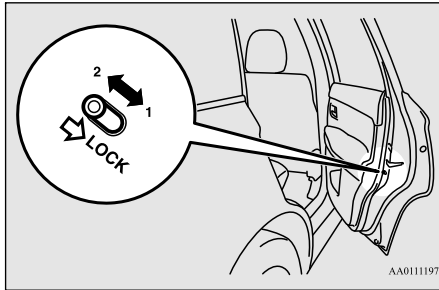

- 1- Pour verrouiller  
2- Desserrage

Les serrures de porte avec protection pour enfants empêchent les passagers arrière, et particulièrement les enfants, d'ouvrir la porte arrière à l'aide de la poignée de porte intérieure.

Chaque porte arrière est pourvue d'un levier de verrouillage pour le système de serrure de «protection enfant».

Quand le levier est en position de verrouillage (1), la porte arrière ne peut pas s'ouvrir avec la poignée de porte intérieure.

Pour ouvrir la porte arrière quand le levier de verrouillage du système de serrure de «pro-

tection enfant» est enclenché, tirez sur la poignée de porte extérieure.

Quand le levier est en position d'ouverture (2), la serrure de «protection enfant» est désactivée et la porte arrière peut s'ouvrir avec la poignée de porte intérieure.

## AVERTISSEMENT

- Veillez toujours à ce que les portes soient bien fermées et verrouillées lorsque vous conduisez. Une porte déverrouillée pourrait être ouverte accidentellement par un passager, particulièrement par un enfant qui pourrait tomber. De même, si les portes ne sont pas verrouillées, il existe un plus grand risque d'éjection du véhicule en cas d'accident.

## Hayon (à l'exception des véhicules équipés d'un hayon électrique)

N00510101282

## AVERTISSEMENT

- Il est dangereux de conduire avec le hayon ouvert, car de l'oxyde de carbone (CO) pourrait alors pénétrer dans l'habitacle. Le CO est un gaz invisible et inodore, qui peut vous faire perdre connaissance ou même entraîner la mort.

## AVERTISSEMENT

- Quand vous ouvrez et fermez le hayon, veillez à ce que personne ne se trouve à proximité, et faites attention de ne pas vous cogner la tête ni vous coincer les mains, le cou, etc.
- Si de la neige ou de la glace s'est accumulée sur le hayon, enlevez-la avant d'ouvrir le hayon. Sinon, le hayon pourrait se fermer brusquement en raison du poids de la neige ou de la glace.
- Ouvrez toujours le hayon en le soulevant à fond. Un hayon partiellement ouvert peut se refermer soudainement en raison de son propre poids.
- Lorsque le véhicule est garé en côte, l'effort nécessaire pour ouvrir ou fermer le hayon peut être plus ou moins important. Le hayon peut également s'ouvrir ou se refermer plus rapidement.

## ATTENTION

- Ne vous placez pas derrière le pot d'échappement lorsque vous chargez ou déchargez des bagages. La chaleur dégagée par le pot d'échappement peut occasionner des brûlures.
- Pour éviter d'endommager le hayon, veillez à ce que l'espace situé au-dessus et derrière le hayon soit dégagé avant de l'ouvrir.



## Hayon (à l'exception des véhicules équipés d'un hayon électrique)

**REMARQUE**

- Le verrouillage et le déverrouillage des portes à l'aide du système de verrouillage électrique de portes (côtés conducteur et passager avant), du système de télé déverrouillage ou de la clé F.A.S.T. (véhicules disposant d'une clé F.A.S.T.), permettent également de verrouiller et de déverrouiller le hayon.

**Pour ouvrir**

1. Après avoir déverrouillé le hayon, appuyez sur l'interrupteur d'ouverture du hayon (A) et soulevez le hayon.

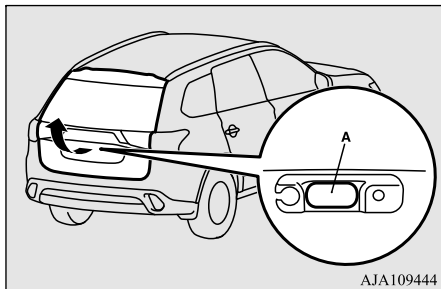
**ATTENTION**

- Assurez-vous que personne ne se trouve trop près lorsque vous ouvrez le hayon.

**REMARQUE**

- Le hayon ne peut pas être relevé si vous ne le faites pas immédiatement après avoir appuyé sur l'interrupteur d'ouverture du hayon. Dans ce cas, relevez à nouveau le hayon électrique après avoir appuyé sur l'interrupteur d'ouverture.
- Il est impossible d'ouvrir le hayon si la batterie est déconnectée. Si nécessaire, utilisez le système d'ouverture intérieur du hayon.
- Lorsque la batterie est rebranchée, toutes les portes et le hayon sont verrouillés. Déverrouillez-les avant de tenter d'ouvrir le hayon.
- Sur les véhicules équipés de l'interrupteur de rétraction des rétroviseurs, les rétroviseurs extérieurs s'étendent automatiquement quand vous déverrouillez le hayon et toutes les portes à l'aide de l'interrupteur d'ouverture du hayon (A).

**Pour fermer**

1. Poussez la poignée du hayon (B) vers le bas comme illustré et relâchez-la avant que le hayon ne soit complètement fermé. Poussez doucement le hayon de l'extérieur pour le fermer complètement.

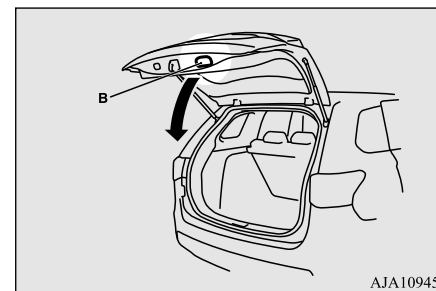

5

**ATTENTION**

- Pour éviter de vous blesser la main ou le bras, n'essayez pas de fermer le hayon sans relâcher la poignée (B).
- Avant de faire démarrer le véhicule, vérifiez que le hayon est verrouillé. Si le hayon s'ouvre pendant que vous conduisez, les objets rangés dans le compartiment à bagages pourraient tomber sur la route.

**REMARQUE**

- Des barres de support pneumatiques (C) ont été installées aux endroits indiqués pour soutenir le hayon. Veuillez observer les directives suivantes afin d'éviter de l'endommager et pour l'utiliser correctement:
  - Ne touchez pas, ne poussez pas et ne tirez pas sur les barres de support pneumatiques lorsque vous refermez le hayon.

## Hayon électrique (le cas échéant)

### REMARQUE

- Ne placez aucun matériau plastique, ruban adhésif, etc. sur les barres de support pneumatiques.
- N'attachez pas de ficelle, etc. autour des barres de support pneumatiques.
- N'accrochez aucun objet sur les barres de support pneumatiques.

5

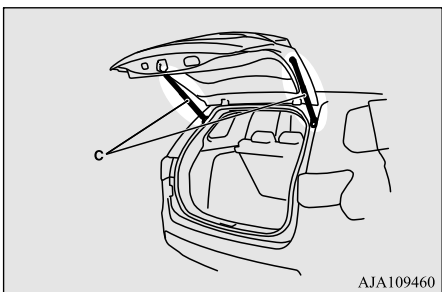

### Hayon électrique (le cas échéant)

N00575900026

Avant d'actionner le hayon électrique, vous devez le déverrouiller en appuyant sur l'interrupteur de verrouillage électrique des portes ou sur le bouton de déverrouillage du système de télé déverrouillage ou de la clé F.A.S.T. Reportez-vous aux sections «Système de télé déverrouillage», «Clé F.A.S.T. (Free-hand

5-44 Fonctions et commandes

Advanced Security Transmitter)» et «Verrouillage électrique de portes», pages 5-8, 5-14 et 5-40, respectivement.

### Utilisation du hayon électrique

N00576000037

### AVERTISSEMENT

- **Le compartiment à bagages n'a pas été conçu pour le transport de personnes. Ne laissez pas vos enfants monter dedans ou jouer avec, sous peine de provoquer de graves accidents et/ou blessures.**
- **Avant de prendre la route, assurez-vous que le hayon électrique est bien fermé. Si le hayon électrique reste ouvert pendant la conduite, des gaz d'échappement peuvent pénétrer dans l'habitacle et provoquer une intoxication au monoxyde de carbone.**
- **Pour éviter toute blessure, le hayon électrique ne doit pas être utilisé par des enfants.**
- **Quand vous ouvrez et fermez le hayon électrique, veillez à ce que personne ne se trouve à proximité, et faites attention de ne pas cogner la tête, ni de vous coincer les mains, le cou, etc. Vérifiez que le hayon électrique est complètement ouvert avant de charger et de décharger des bagages.**

### ATTENTION

- Ne vous placez pas derrière le pot d'échappement lorsque vous chargez ou déchargez des bagages. La chaleur dégagée par le pot d'échappement peut occasionner des brûlures.
- Avant de prendre la route, assurez-vous que le hayon électrique est bien fermé. Si le hayon s'ouvre pendant que vous conduisez, les objets rangés dans le compartiment à bagages pourraient tomber sur la route.
- Ne placez pas d'accessoires autres que des pièces d'origine Mitsubishi Motors sur le hayon électrique. Le poids des accessoires risque, en effet, d'entraîner un mauvais fonctionnement du hayon.
- Avant de fermer le hayon, vérifiez qu'aucun corps étranger n'est présent dans la zone de la gâche (A). Tout corps étranger coincé dans la gâche risque d'empêcher la fermeture correcte du hayon électrique.

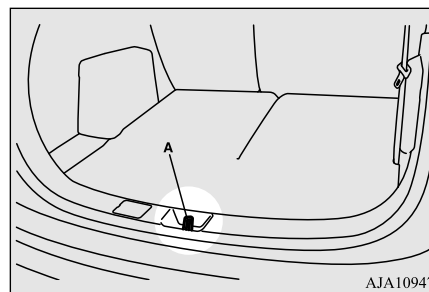

## Hayon électrique (le cas échéant)

### REMARQUE

- Lorsque vous ouvrez et fermez le hayon électrique, éloignez vos mains du bras (B) et des barres de support pneumatiques (C).
- Pour éviter d'endommager les barres de support pneumatiques:
  - Ne poussez pas et ne tirez pas sur les barres de support pneumatiques.
  - Abstenez-vous d'envelopper les barres de support pneumatiques, ou encore d'y fixer ou d'y faire pendre des objets.

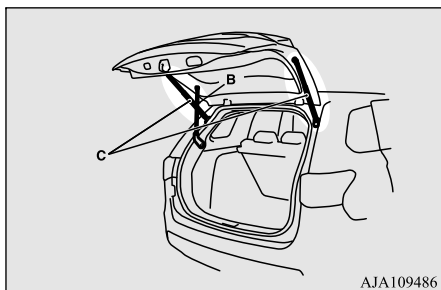

### Fonctionnement automatique

N00576500045

Quand l'interrupteur principal du hayon électrique (A) est sur la position ON (marche), vous pouvez actionner le hayon en appuyant sur l'interrupteur situé sur la clé F.A.S.T., sur l'interrupteur de hayon électrique côté conducteur ou sur les interrupteurs d'ouverture/de fermeture situés sur le hayon électrique.

Reportez-vous à la section «Conditions de fonctionnement», page 5-46.

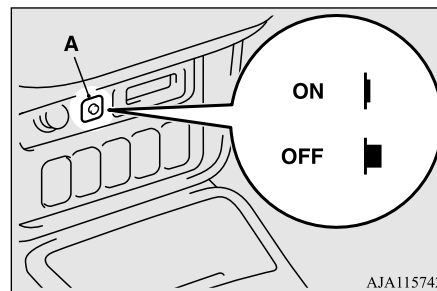

### AVERTISSEMENT

- Pour éviter toute utilisation involontaire ou accidentelle du hayon électrique, mettez l'interrupteur principal du hayon électrique en position OFF (arrêt) lorsque vous ne l'utilisez pas.

### AVERTISSEMENT

- Ne mettez pas l'interrupteur principal du hayon électrique en position OFF (arrêt) lorsque l'ouverture ou la fermeture du hayon est en cours.

### ATTENTION

- Veillez à ne pas forcer sur le hayon électrique lorsque vous l'ouvrez ou le fermez. Sinon, vous risqueriez de l'endommager.

5

### REMARQUE

- Ne démarrez pas le moteur alors que le hayon électrique est en fonctionnement. Sinon, le mécanisme de prévention de fonctionnement brusque pourrait s'activer et arrêter le hayon électrique de façon intermittente.
- Il est impossible d'ouvrir le hayon électrique si la batterie est déchargée ou déconnectée. Le hayon électrique doit alors être ouvert à l'aide du mécanisme d'ouverture intérieur. Reportez-vous à la section «Mécanisme d'ouverture du hayon», page 5-51.
- Si le système de télé-déverrouillage ou l'interrupteur de fermeture est actionné alors que l'interrupteur principal du hayon électrique est en position OFF (arrêt), le témoin sonore retentit 4 fois pour avertir le conducteur que le hayon ne peut pas être actionné.
- Le hayon électrique ne fonctionne pas normalement dans les conditions suivantes:

## Hayon électrique (le cas échéant)

**REMARQUE**

- Stationnement du véhicule dans une pente
- Vents forts
- Hayon électrique recouvert de neige
- L'ouverture et la fermeture répétées et continues du hayon électrique déclenchent un circuit de protection intégré et font passer le hayon électrique en mode de fonctionnement manuel.
- Si vous actionnez les interrupteurs du hayon électrique alors que celui-ci est en fonctionnement, le sens de marche du hayon est inversé et il revient en position complètement ouverte ou fermée.
- Si le levier sélecteur est déplacé de la position «P» (stationnement) sur une autre position alors que le hayon électrique est en fonctionnement ou est complètement ouvert, un témoin sonore retentit pendant environ 10 secondes pour informer le conducteur que le hayon est ouvert.
- Si la batterie ou le fusible est remplacé alors que le hayon électrique est ouvert, il est impossible de le refermer automatiquement. Dans ce cas, fermez le hayon électrique manuellement.

**Conditions de fonctionnement**

N00576100038

Le hayon électrique peut s'ouvrir automatiquement lorsque toutes les conditions ci-dessous sont remplies.

<Utilisation de la clé F.A.S.T.>

5-46 Fonctions et commandes

- Le mode de fonctionnement est réglé sur ARRÊT.
- Le hayon électrique est complètement fermé.
- Le hayon électrique est déverrouillé.

<Utilisation de l'interrupteur de hayon électrique côté conducteur>

- Le mode de fonctionnement est réglé sur MARCHÉ avec le levier sélecteur sur la position «P» (stationnement).
- Le hayon électrique est complètement fermé.
- Le hayon électrique est déverrouillé.

<Utilisation de l'interrupteur d'ouverture sur le hayon électrique>

- Le hayon électrique est déverrouillé.
- La clé F.A.S.T. se trouve à portée de fonctionnement (70 cm (2,3 pieds) de l'interrupteur d'ouverture du hayon électrique) et le hayon électrique est verrouillé.

Le hayon électrique peut se fermer automatiquement lorsque toutes les conditions ci-dessous sont remplies.

<Utilisation de la clé F.A.S.T.>

- Le mode de fonctionnement est réglé sur ARRÊT.

- Le hayon électrique est complètement ouvert.
- Aucun élément n'est en contact avec les capteurs d'inversion automatique (A) sur le hayon électrique.

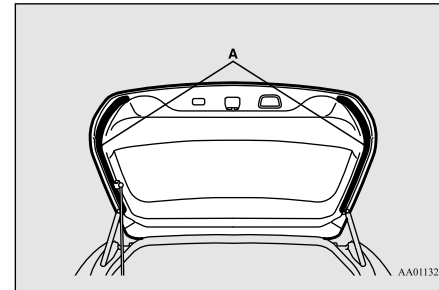

<Utilisation de l'interrupteur de hayon électrique côté conducteur ou de l'interrupteur de fermeture sur le hayon électrique>

- Le mode de fonctionnement est réglé sur MARCHÉ avec le levier sélecteur sur la position «P» (stationnement) ou celui-ci se trouve sur ACC ou ARRÊT.
- Le hayon électrique est complètement ouvert.
- Aucun élément n'est en contact avec les capteurs d'inversion automatique sur le hayon électrique.

### Utilisation du hayon électrique à l'aide de la clé F.A.S.T. ou de l'interrupteur de hayon électrique côté conducteur

Après avoir déverrouillé les portes et le hayon électrique, vous pouvez actionner ce dernier en appuyant sur l'interrupteur (A) de la clé F.A.S.T. ou sur l'interrupteur de hayon électrique côté conducteur (B).

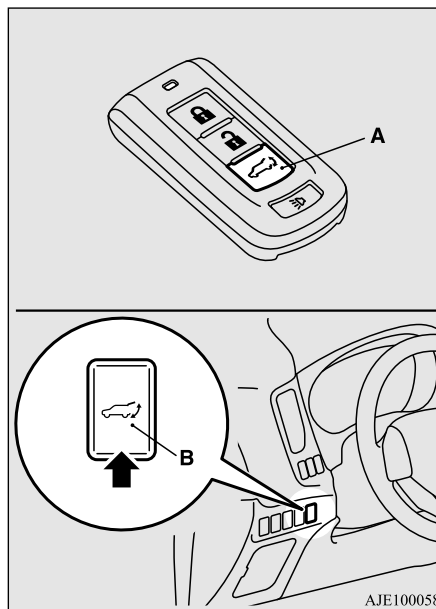

#### <Utilisation de la clé F.A.S.T.>

Si vous appuyez deux fois de suite sur l'interrupteur de hayon électrique, le témoin sonore retentit et les feux de détresse clignotent avant que le hayon électrique se mette en marche. Le hayon électrique fonctionne de la manière suivante:

#### Hayon électrique (le cas échéant)

- Lorsqu'il est fermé: Le témoin sonore retentit et le hayon électrique s'ouvre complètement.
- Lorsqu'il est ouvert: Le témoin sonore retentit et le hayon électrique se ferme complètement.

**5**

Si vous appuyez une fois sur l'interrupteur de hayon électrique alors que celui-ci est en fonctionnement, le témoin sonore retentit, le sens de marche du hayon est inversé et il revient en position complètement ouverte ou fermée.

#### REMARQUE

- Si vous appuyez au moins 3 fois de suite sur l'interrupteur de hayon électrique, il se peut que ce dernier ne fonctionne pas correctement. Dans ce cas, patientez quelques instants avant d'appuyer à nouveau deux fois sur l'interrupteur de hayon électrique.

#### <Utilisation de l'interrupteur de hayon électrique côté conducteur>

Si vous appuyez sur l'interrupteur de hayon électrique côté conducteur pendant plus d'une seconde, le témoin sonore retentit et les feux de détresse clignotent avant que le hayon électrique ne s'actionne.

## Hayon électrique (le cas échéant)

Le hayon électrique fonctionne de la manière suivante:

- Lorsqu'il est fermé: Le témoin sonore retentit et le hayon électrique s'ouvre complètement.
- Lorsqu'il est ouvert: Le témoin sonore retentit et le hayon électrique se ferme complètement.

5

Si vous appuyez une fois sur l'interrupteur de hayon électrique côté conducteur alors que le hayon est en mouvement, le témoin sonore retentit et le sens de la marche du hayon électrique est inversé.

### **AVERTISSEMENT**

- Lorsque le hayon électrique est actionné, vérifiez que personne ne se trouve à proximité et qu'il y a suffisamment d'espace derrière et au-dessus du véhicule.

## Ouverture du hayon électrique à l'aide de l'interrupteur d'ouverture

Vous pouvez ouvrir le hayon électrique en appuyant sur l'interrupteur d'ouverture (C).

5-48 Fonctions et commandes

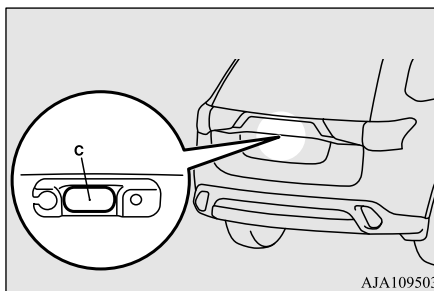

Si vous appuyez sur l'interrupteur d'ouverture alors que le hayon électrique et toutes les portes sont déverrouillées, le témoin sonore retentit et les feux de détresse clignotent avant que le hayon électrique ne s'ouvre.

### **REMARQUE**

- Si vous portez la clé F.A.S.T. alors que le hayon électrique est verrouillé, vous pouvez néanmoins l'ouvrir en appuyant sur l'interrupteur d'ouverture.
- Pour les véhicules équipés de l'interrupteur de rétraction des rétroviseurs, les rétroviseurs extérieurs s'étendent automatiquement quand vous déverrouillez le hayon et toutes les portes à l'aide de l'interrupteur d'ouverture du hayon (C).

## Fermeture du hayon électrique à l'aide de l'interrupteur de fermeture

Vous pouvez fermer le hayon électrique en appuyant sur l'interrupteur de fermeture (D) sur le hayon.

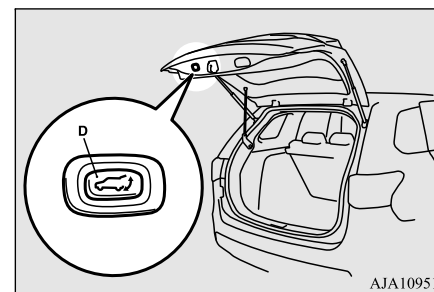

Si vous appuyez sur l'interrupteur de fermeture situé sur le hayon électrique, ce dernier se ferme après que le témoin sonore a retenti 3 fois et que les feux de détresse ont clignoté 2 fois.

Si vous appuyez une fois sur l'interrupteur de fermeture alors que le hayon électrique se ferme, le témoin sonore retentit une fois et le hayon s'ouvre.

**REMARQUE**

- Si vous appuyez une nouvelle fois sur l'interrupteur de fermeture alors que le hayon électrique est en cours d'ouverture, le témoin sonore retentit une fois et le hayon se ferme.

**Inversion automatique**

N00576200026

Si les capteurs d'inversion automatique (A) situés de chaque côté du hayon électrique détectent qu'un objet entrave la fermeture du hayon, le témoin sonore retentit une fois, le mouvement du hayon s'inverse automatiquement et le hayon s'ouvre à nouveau complètement.

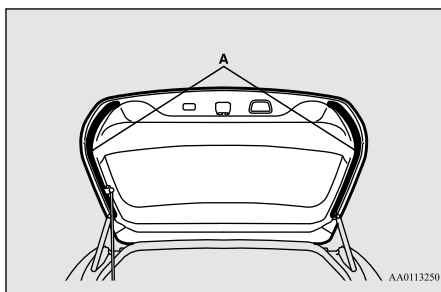

AA0113250

**AVERTISSEMENT**

- Le mécanisme d'inversion automatique ne fonctionne pas juste avant la fermeture complète du hayon électrique. Par conséquent, veillez à ne pas vous coincer une main, ni une partie de votre corps, ou un objet quelconque à ce moment précis.
- Le mécanisme d'inversion automatique ne fonctionne pas en cas de fermeture manuelle du hayon électrique.
- Si le mécanisme d'inversion automatique a été actionné à plusieurs reprises, il se peut que le hayon électrique s'ouvre ou se ferme brusquement, en fonction de sa position. Une fois le hayon électrique complètement fermé ou ouvert, le mode de fonctionnement automatique est rétabli.

**ATTENTION**

- Faites attention à ne pas endommager le capteur d'inversion automatique lors du chargement ou du déchargement de bagages. Si le capteur est endommagé, le hayon électrique ne se fermera pas automatiquement.

**Mécanisme de prévention de chute**

Après une ouverture automatique du hayon électrique, si le capteur détecte que celui-ci s'abaisse en raison de facteurs tels qu'une

**Hayon électrique (le cas échéant)**

accumulation de neige, le hayon électrique se ferme automatiquement.

Un témoin sonore émet un son continu pendant le fonctionnement du mécanisme de prévention de chute.

**REMARQUE**

- Si de la neige s'est accumulée sur le hayon électrique, enlevez-la avant d'actionner le hayon.
- Ne placez pas d'accessoires autres que des pièces d'origine Mitsubishi Motors sur le hayon électrique. Le mécanisme de prévention de chute risque, en effet, d'être activé en raison du poids des accessoires.
- Le mécanisme de prévention de chute peut s'activer si vous essayez de refermer manuellement le hayon électrique immédiatement après une ouverture automatique complète.

**5****Mécanisme de prévention de fonctionnement brusque**

Si vous démarrez le moteur alors que le hayon électrique est en fonctionnement, il se peut que ce dernier se mette en mouvement et s'arrête de façon intermittente afin d'empêcher tout mouvement brusque. Environ 10 secondes après la fermeture ou l'ouverture

## Hayon électrique (le cas échéant)

complète du hayon électrique, le fonctionnement normal est rétabli.

### ⚠ ATTENTION

- Le mécanisme d'inversion automatique ne fonctionne pas lorsque le mécanisme de prévention de fonctionnement brusque est activé.

5

## Fonctionnement manuel

N00576300030

Quand l'interrupteur principal du hayon électrique est sur la position OFF (arrêt), le hayon peut être ouvert et fermé manuellement.

Après avoir déverrouillé le hayon électrique, appuyez sur l'interrupteur d'ouverture (A) et soulevez le hayon électrique.

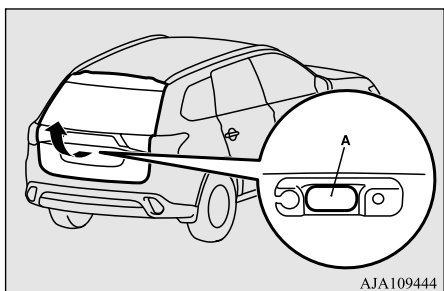

### ⚠ AVERTISSEMENT

- Le mécanisme d'inversion automatique ne fonctionne pas en cas de fermeture manuelle du hayon électrique et ce, même si un objet est coincé sous le hayon.

### ⚠ ATTENTION

- Assurez-vous que personne ne se trouve à proximité du hayon électrique lorsque vous l'ouvrez.

### 📖 REMARQUE

- Le hayon électrique ne peut pas être ouvert s'il n'est pas relevé immédiatement après avoir appuyé sur l'interrupteur d'ouverture du hayon électrique. Dans ce cas, relevez à nouveau le hayon électrique après avoir appuyé sur l'interrupteur d'ouverture.
- Il est impossible d'ouvrir le hayon électrique, même manuellement, si la batterie est déchargée ou déconnectée. Dans ce cas, vous ne pourrez ouvrir le hayon électrique qu'à l'aide du mécanisme d'ouverture intérieur du hayon. Reportez-vous à la section «Mécanisme d'ouverture du hayon», page 5-51.

Pour fermer le hayon électrique, tirez sur la poignée du hayon (B) vers le bas et relâchez-la avant la fermeture complète du hayon, puis

refermez en douceur le hayon électrique depuis l'extérieur.

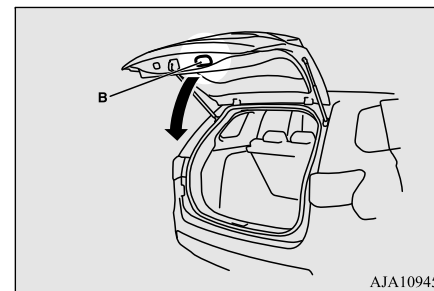

### ⚠ ATTENTION

- Le mécanisme d'inversion automatique ne fonctionne pas en cas de fermeture manuelle du hayon électrique. Par conséquent, veillez à ne pas vous coincer les mains ou les doigts.
- Ne fermez pas complètement le hayon électrique alors que votre main se trouve encore sur la poignée du hayon. Vous risqueriez de vous blesser à la main ou au bras.

## Dispositif de fermeture facile du hayon électrique

N00576400028

Le dispositif de fermeture facile du hayon électrique est conçu pour garantir une bonne fermeture du hayon.



Si le hayon électrique est refermé sur une position dans laquelle il est détecté comme étant entrouvert, il se ferme automatiquement.

### ⚠ AVERTISSEMENT

- **N'approchez pas vos mains et vos doigts du hayon électrique lorsque le dispositif de fermeture facile est actionné. Pour faire revenir le hayon électrique sur la position légèrement entrouverte alors que le dispositif de fermeture facile est activé, appuyez sur l'interrupteur d'ouverture du hayon électrique.**

### ⚠ ATTENTION

- Ne touchez pas le loquet (A) à l'intérieur du hayon électrique. Sinon, le dispositif de fermeture facile du hayon électrique pourrait se déclencher et vous risqueriez de vous coincer les doigts.

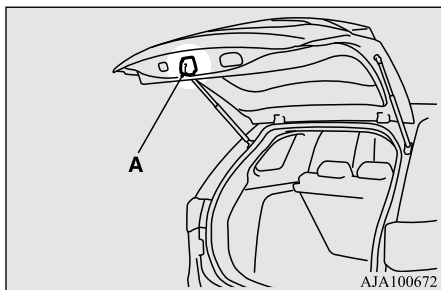

### 📖 REMARQUE

- Le dispositif de fermeture facile du hayon électrique est actionné même si l'interrupteur principal du hayon électrique est sur la position OFF (arrêt).
- L'actionnement répété et continu de la poignée peut déclencher le circuit de protection et empêcher temporairement le dispositif de fermeture facile du hayon électrique de fonctionner. Dans ce cas, attendez environ 1 minute avant d'utiliser à nouveau le dispositif de fermeture facile du hayon électrique.

### Mécanisme intérieur d'ouverture du hayon

N00523101084

Le mécanisme d'ouverture intérieur du hayon est conçu pour permettre d'ouvrir le hayon au cas où la batterie serait à plat ou débranchée. Le levier d'ouverture du hayon (reportez-vous à l'illustration) est monté sur le hayon.

### Mécanisme intérieur d'ouverture du hayon

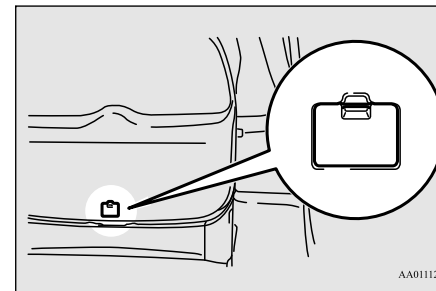

5

Vous et votre famille devez vous familiariser avec l'emplacement et le fonctionnement du levier d'ouverture du hayon.

### Pour ouvrir

1. Ouvrez le cache (A), à l'intérieur du hayon.

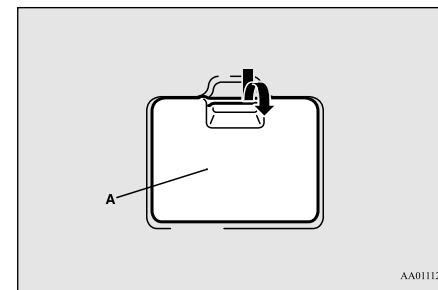

2. Déplacez le levier (B) pour ouvrir le hayon.

## Système d'alarme antivol

5

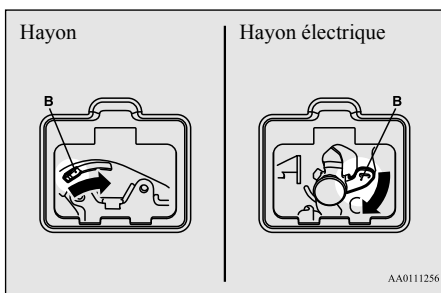

3. Repoussez le hayon pour l'ouvrir.

### ATTENTION

- Le cache du levier d'ouverture du hayon doit toujours rester fermé pendant la conduite, de sorte que des objets ne puissent venir heurter le levier et causer l'ouverture accidentelle du hayon.

## Système d'alarme antivol

N00510201267

Le système d'alarme antivol a été conçu pour fournir une protection contre les intrusions dans le véhicule. Ce système fonctionne en trois étapes: la première est l'étape de l'«armement», la seconde celle de l'«alarme» à proprement parler, la troisième celle du «désarmement». S'il est déclenché, le sys-

tème produit des signaux d'avertissement auditifs et visuels.

### ATTENTION

- Ne modifiez en aucun cas le système d'alarme antivol et n'y ajoutez aucune pièce. Cela risquerait de provoquer un mauvais fonctionnement.

## Étape de l'armement

N00510301226

Garez le véhicule et arrêtez le moteur. Armez le système de la manière décrite ci-dessous.

1. Sauf pour les véhicules équipés de la clé F.A.S.T., retirez la clé de contact du commutateur d'allumage. Pour les véhicules équipés de la clé F.A.S.T., réglez le mode de fonctionnement sur ARRÊT.
2. Assurez-vous que le capot moteur est refermé correctement.
3. Verrouillez toutes les portes et le hayon à l'aide du système de télé déverrouillage ou de la clé F.A.S.T.

Armez le système et partez

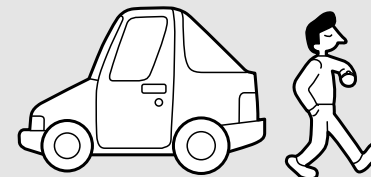

AA0056858

À ce stade, le témoin avertisseur d'antivol (A) du tableau de bord clignote en guise de confirmation.

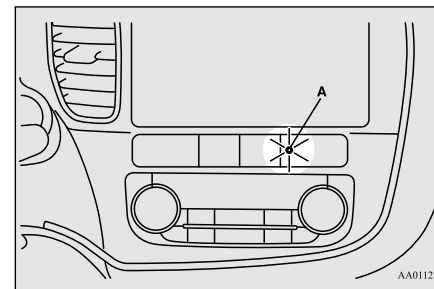

AA0112729

4. Le système s'arme après environ 20 secondes, quand le clignotement du témoin avertisseur d'antivol (A) ralentit. Le témoin avertisseur d'antivol (A) continue à clignoter quand le système est au stade armé.

## Système d'alarme antivol

**REMARQUE**

- Si vous ouvrez le capot, le témoin avertisseur d'antivol (A) s'allume et le système ne peut pas s'armer.  
Le système s'arme environ 20 secondes après avoir refermé le capot.
- Le système est désarmé si, alors que le témoin avertisseur d'antivol (A) est allumé, toutes les portes et le hayon sont déverrouillés avec le système de télé déverrouillage ou la clé F.A.S.T.
- Le système se désarme si vous effectuez ce qui suit alors que le témoin avertisseur d'antivol est allumé.
  - Sauf pour les véhicules équipés de la clé F.A.S.T.: si le commutateur d'allumage est tourné à la position «ON» (marche).
  - Pour les véhicules équipés de la clé F.A.S.T.: si le mode de fonctionnement est réglé sur MARCHE.
- Le système ne s'arme pas si une porte, le capot ou le hayon ne sont pas fermés correctement. Le cas échéant, réarmez le système comme décrit précédemment.
- L'alarme antivol peut s'activer lors de la conduite avec passagers ou lorsque des fenêtres sont ouvertes. Afin d'empêcher le déclenchement accidentel de l'alarme, il convient de ne pas armer le système lors de la conduite avec passagers.

**Étape de l'alarme**

N00510401230

L'alarme est déclenchée si l'une des circonstances suivantes survient alors que le véhicule est garé et le système armé.

- Une des portes ou le hayon sont ouverts sans l'aide du système de télé déverrouillage ou de la clé F.A.S.T.
- Vous ouvrez le capot.

**Type d'alarme**

N00582500040

Lorsque l'alarme est déclenchée:

1. Les phares clignotent pendant 3 minutes.  
Après 3 minutes, les phares s'éteignent automatiquement.
2. L'avertisseur sonore retentit par intermittence pendant 3 minutes.

L'avertisseur sonore retentit !  
Les phares clignotent !

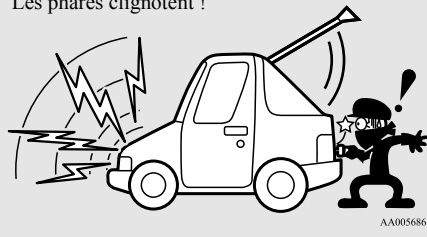
**REMARQUE**

- L'alarme marche pendant 3 minutes. À la fin de cette période, l'alarme se coupe automatiquement pour économiser la batterie. Le système est alors réarmé jusqu'à la prochaine étape de désarmement en bonne et due forme.
- L'alarme retentit à nouveau en cas d'autres actions non autorisées, bien qu'elle se soit coupée.

5

**Désactivation de l'alarme**

N00582600025

L'alarme peut être désactivée des manières suivantes.

- Verrouillage ou déverrouillage des portes et du hayon à l'aide du système de télé déverrouillage ou de la clé F.A.S.T.
- Tournez le commutateur d'allumage en position «ON» (marche) ou sélectionnez le mode de fonctionnement de MARCHE.

**Étape de désarmement**

N00510501202

Le système se désarme quand les actions suivantes sont effectuées.

- Sauf pour les véhicules équipés de la clé F.A.S.T.: si le commutateur d'allumage est tourné à la position «ON» (marche).

## Commande des vitres électriques

- Pour les véhicules équipés de la clé F.A.S.T.: si le mode de fonctionnement est réglé sur MARCHÉ.
- Toutes les portes et le hayon sont déverrouillés à l'aide du système de télé déverrouillage ou de la clé F.A.S.T.

5

Désarmez en recourant au système de télé déverrouillage ou à la clé F.A.S.T.

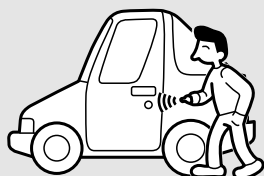

AA0070940

### REMARQUE

- Le système se réarme automatiquement si vous appuyez sur le bouton UNLOCK (déverrouillage) de l'émetteur de commande à distance ou sur l'interrupteur de verrouillage/déverrouillage de la porte du conducteur ou de la porte du passager avant alors que toutes les portes et le hayon sont fermés et qu'aucune porte ni le hayon ne sont ouverts dans les 30 secondes.

### REMARQUE

- L'intervalle de temps entre le moment où le déverrouillage s'effectue et le moment où le véhicule se reverrouille automatiquement peut être réglé. Pour les détails, contactez un concessionnaire agréé Mitsubishi Motors. Sur un véhicule équipé de l'affichage audio de liaison Smartphone, les fonctions peuvent être réglées à l'écran. Pour plus de détails, reportez-vous au manuel du propriétaire adéquat.
- Une fois que le système a été désarmé, il ne peut être réarmé qu'en répétant la même procédure.

## Tester le système d'alarme anti-vol

N00510601157

Suivez la procédure suivante pour tester le système:

1. Baissez la vitre du conducteur.
2. Armez le système comme expliqué à «Étape de l'armement».
3. Vérifiez que le témoin avertisseur d'anti-vol s'allume et clignote pendant environ 20 secondes.
4. Patientez quelques secondes, puis déverrouillez la porte côté conducteur en utilisant le bouton intérieur de fermeture de porte. Ouvrez la porte.

5. Vérifiez que l'avertisseur sonore retentit bien de façon intermittente et que les phares clignotent quand une porte est ouverte.
6. Désarmez le système en déverrouillant toutes les portes et le hayon à l'aide du système de télé déverrouillage ou de la clé F.A.S.T.

## Commande des vitres électriques

N00510800383

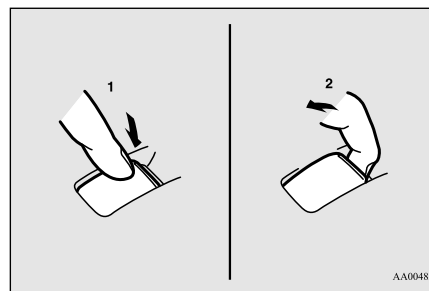

AA0048266

- 1- Ouverture (bas)
- 2- Fermeture (haut)

**REMARQUE**

- N'essayez jamais d'actionner l'interrupteur principal et un interrupteur secondaire dans des sens différents en même temps. Cette manœuvre aura pour effet de bloquer la glace.
- L'actionnement répété des vitres électriques lorsque le moteur est coupé décharge la batterie. Actionnez donc uniquement les interrupteurs de vitres électriques lorsque le moteur tourne.

**AVERTISSEMENT**

- Avant d'actionner les vitres électriques, assurez-vous que rien ne risque de rester coincé dans l'ouverture de la glace (tête, mains, doigts, etc.).
- Ne sortez jamais du véhicule sans emporter la clé.
- Ne laissez jamais des enfants ou des adultes irresponsables sans surveillance dans un véhicule.

**Interrupteur principal**

N00548701137

L'interrupteur principal, situé sur la porte du conducteur, vous permet d'actionner toutes les glaces de porte.

Vous pouvez ouvrir ou fermer une glace en actionnant l'interrupteur correspondant.

Appuyez sur l'interrupteur vers le bas pour ouvrir la glace, et tirez sur l'interrupteur pour la refermer.

Si vous appuyez/tirez complètement sur l'interrupteur de la glace de porte du conducteur, la glace de porte du conducteur s'ouvre/se ferme complètement automatiquement.

Si vous voulez arrêter le mouvement de la glace, actionnez l'interrupteur légèrement sans le sens inverse.

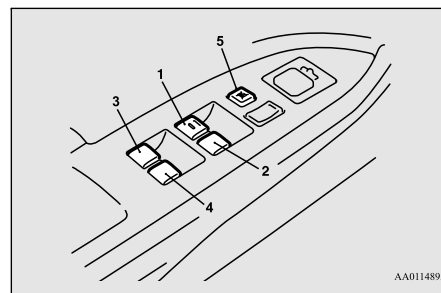

1- Interrupteur de la glace de porte du conducteur

**Commande des vitres électriques**

- 2- Interrupteur de la glace de porte du passager avant
- 3- Interrupteur de la glace de porte arrière gauche
- 4- Interrupteur de la glace de porte arrière droite
- 5- Interrupteur de verrouillage

**Interrupteur secondaire**

N00548800102

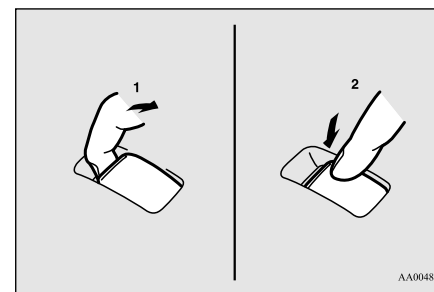
**5**

- 1- Fermeture
- 2- Ouverture

Chaque interrupteur secondaire sert à commander la glace du passager correspondante, à moins que l'interrupteur de verrouillage de glace du conducteur n'ait été activé.

**REMARQUE**

- Les glaces de porte arrière ne s'ouvrent qu'à moitié.

## Commande des vitres électriques

### Temporisation des vitres électriques

N00548901155

Vous pouvez ouvrir ou fermer les vitres électriques lorsque le commutateur d'allumage ou le mode de fonctionnement est sur ON (marche).

5

Les glaces de porte peuvent encore être ouvertes ou fermées dans les 30 secondes après l'arrêt du moteur. Cependant, une fois que la porte du conducteur ou du passager avant a été ouverte, vous ne pouvez plus activer les vitres électriques.

### Interrupteur de verrouillage

N00549001166

Lorsque cet interrupteur est en position verrouillée, les interrupteurs de porte des passagers ne peuvent pas être utilisés pour ouvrir ou fermer les glaces de porte et l'interrupteur principal ouvre ou ferme uniquement la glace du conducteur. Pour annuler le mode de verrouillage, appuyez à nouveau sur l'interrupteur.

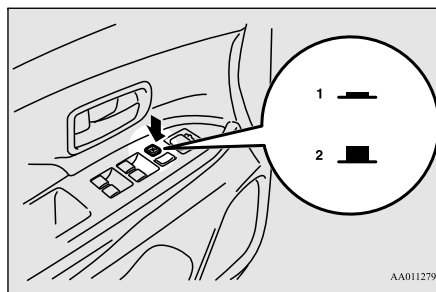

- 1- Verrouillage
- 2- Déverrouillage

### ⚠ AVERTISSEMENT

- Quand il y a un enfant dans votre voiture, veuillez mettre l'interrupteur en mode de verrouillage pour désactiver les lève-glaces. En jouant avec l'interrupteur du lève-glaces, un enfant risque de se coincer les mains ou la tête dans l'ouverture d'une glace.

### Mécanisme de sécurité (Glace de porte du conducteur uniquement)

N00528801129

Pour des motifs de sécurité, la glace de porte s'abaisse légèrement de façon automatique si vous y coincez une main ou la tête. Après disparition de l'obstruction, soulevez à nouveau l'interrupteur pour fermer la glace de porte.

### ⚠ AVERTISSEMENT

- Si vous débranchez les bornes de la batterie ou remplacez le fusible de glace électrique, le mécanisme de sécurité se désactive. Si une main ou une tête sont restées coincées, ceci peut entraîner de graves blessures.

**ATTENTION**

- Le mécanisme de sécurité se désactive juste avant la fermeture de la glace de porte. Ceci permet à la glace de se refermer complètement. Faites donc particulièrement attention à ne pas coincer vos doigts dans l'ouverture de la glace de porte.
- Le mécanisme de sécurité se désactive lorsque l'interrupteur est tiré vers le haut. Faites donc particulièrement attention à ne pas coincer vos doigts dans l'ouverture de la glace de porte.
- Ne placez pas vos main ou votre tête dans l'ouverture délibérément dans le but d'activer le mécanisme de sécurité.  
Vous pourriez vous coincer la main ou la tête et pourriez vous blesser.

**REMARQUE**

- Le mécanisme de sécurité peut s'activer si les conditions de conduite ou d'autres circonstances provoquent un choc physique à la glace de porte similaire à celui pouvant être provoqué si une main ou une tête restent coincées.

**REMARQUE**

- Si vous débranchez les bornes de la batterie ou remplacez le fusible de glace électrique, le mécanisme de sécurité se désactive et la glace de porte ne s'ouvre/ne se ferme plus complètement de façon automatique.  
Si la glace est ouverte, soulevez plusieurs fois de suite l'interrupteur de glace de porte du conducteur jusqu'à ce que la glace se ferme complètement.  
Ensuite, relâchez l'interrupteur et soulevez-le à nouveau une fois en le maintenant dans cette position pendant 1 seconde, puis relâchez-le. Vous devez alors pouvoir ouvrir et fermer normalement la glace de porte du conducteur.

**Que faire lorsque vous entendez un bruit de vent pendant que vous conduisez**

N00551400014

Un bruit de vent peut être décrit comme la perception d'une pression sur les oreilles, d'un son retentissant ou d'un grondement. Ce phénomène peut avoir lieu alors vous conduisez et que l'une des glaces des portières arrière ou les deux sont ouvertes ou partiellement ouvertes. Cela est normal et le bruit peut être réduit. Si ce phénomène se produit lorsque les glaces des portières arrière sont ouvertes, ouvrez également les glaces des portières avant pour réduire le bruit.

**Toit ouvrant (le cas échéant)****Toit ouvrant (le cas échéant)**

N00511001682

Vous pouvez ouvrir ou fermer le toit ouvrant lorsque le commutateur d'allumage ou le mode de fonctionnement sont en position ON (marche).

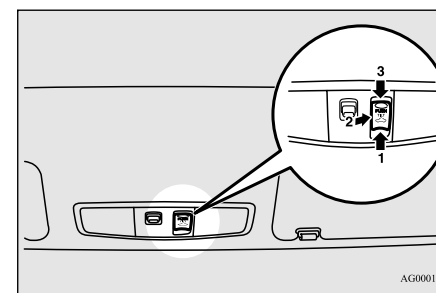
**5**

AG0001120

**Pour ouvrir**

Appuyez sur l'interrupteur (1), le toit ouvrant s'ouvre automatiquement.

Appuyez sur l'interrupteur pour interrompre le mouvement du toit ouvrant.

## Toit ouvrant (le cas échéant)

### REMARQUE

- Le toit ouvrant s'arrête juste avant d'atteindre la position d'ouverture complète. Si le véhicule est conduit avec le toit ouvrant dans cette position, les coups de vent sont plus faibles qu'avec le toit ouvrant complètement ouvert.

**5**

### Pour fermer

Appuyez sur l'interrupteur (3), le toit ouvrant se ferme automatiquement.

Appuyez sur l'interrupteur pour interrompre le mouvement du toit ouvrant.

### Basculement vers le haut

Lorsque vous appuyez sur l'interrupteur (2), l'arrière du toit ouvrant se soulève pour aérer le véhicule.

### Basculement vers le bas

Appuyez sur l'interrupteur (3).

### REMARQUE

- N'oubliez pas de rabaisser le toit ouvrant avant de fermer le pare-soleil.

### Temporisation du toit ouvrant

Vous pouvez ouvrir ou fermer le toit ouvrant lorsque le commutateur d'allumage ou le mode de fonctionnement sont sur ON (marche). Vous pouvez ouvrir ou fermer le toit ouvrant jusqu'à 30 secondes après l'arrêt du moteur. Cependant, une fois que la porte du conducteur ou du passager avant est ouverte, vous ne pouvez plus activer le toit ouvrant. Tournez le commutateur d'allumage sur «ON» (marche) à nouveau pour l'actionner.

### Mécanisme de sécurité

Si vous vous coincez la main ou la tête dans l'ouverture du toit ouvrant en phase de fermeture, le mécanisme de sécurité enclenche la ré-ouverture automatique du toit ouvrant. Le toit ouvrant ouvert redevient opérationnel à nouveau après quelques secondes.

Si le mécanisme de sécurité est activé au moins 5 fois consécutivement, la fermeture normale du toit ouvrant est abandonnée.

Comme mesure d'urgence, le toit ouvrant peut être refermé petit à petit jusqu'à ce que le toit ouvrant soit complètement fermé en appuyant à plusieurs reprises sur l'interrupteur (2).

Ensuite, vous pouvez procéder de la façon suivante pour replacer le toit ouvrant dans sa position initiale.

1. Inclinez légèrement le toit ouvrant.
2. Appuyez sur l'interrupteur d'inclinaison (2) pendant 10 secondes.
3. Le toit ouvrant s'ouvre alors automatiquement.
4. La phase d'initialisation se termine lorsque le toit ouvrant s'immobilise en position d'inclinaison.

Si le toit ouvrant ne reprend pas sa position normale, consultez un concessionnaire agréé Mitsubishi Motors.

### REMARQUE

- Le mécanisme de sécurité peut être activé si les conditions de conduite ou autres circonstances soumettent le toit ouvrant à un choc physique similaire à celui provoqué par une main ou une tête coincée.

### ATTENTION

- Le mécanisme de sécurité se désactive lorsque vous appuyez sur l'interrupteur (2). Par conséquent, faites particulièrement attention à ne pas coincer vos doigts dans l'ouverture du toit ouvrant.



**ATTENTION**

- Ne placez pas vos main ou votre tête dans l'ouverture délibérément dans le but d'activer le mécanisme de sécurité. Vous pourriez vous blesser ou entraîner une panne du toit ouvrant.

**Pare-soleil**

Le pare-soleil peut être ouvert ou fermé manuellement lorsque le toit ouvrant est fermé.

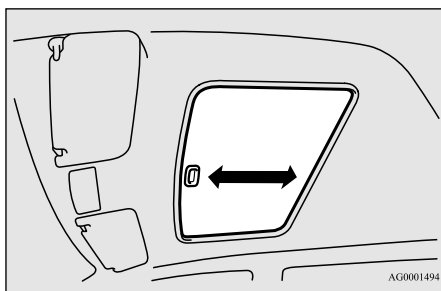
**ATTENTION**

- N'essayez pas de fermer le pare-soleil lorsque le toit ouvrant est ouvert.
- Attention de ne pas coincer les mains de quelqu'un lorsque vous fermez le pare-soleil.

**AVERTISSEMENT**

- Ne sortez ni la tête, ni les mains, ni quoi que ce soit par l'ouverture du toit ouvrant.
- Avant d'actionner le toit ouvrant, veillez à ce que rien ne puisse être coincé (tête, mains, doigts, etc.).
- Ne laissez jamais des enfants ou des adultes irresponsables sans surveillance dans un véhicule.

**REMARQUE**

- Lorsque vous laissez le véhicule sans surveillance, n'oubliez pas de fermer le toit ouvrant et d'emporter la clé.
- N'essayez pas d'ouvrir le toit ouvrant s'il est coincé par le gel (par grand froid ou après une chute de neige).
- Ne vous asseyez pas ou ne placez pas de lourds bagages sur ou au bord du toit ouvrant.
- N'appliquez aucune force qui pourrait endommager le toit ouvrant.
- Relâchez l'interrupteur dès que le toit ouvrant est entièrement ouvert ou fermé.
- Si le toit ouvrant ne fonctionne pas lorsque vous appuyez sur l'interrupteur, relâchez celui-ci et vérifiez si quelque chose est resté coincé dans l'ouverture du toit. Si ce n'est pas le cas, faites vérifier le toit ouvrant par un concessionnaire agréé Mitsubishi Motors.

**REMARQUE**

- Soyez prudent lorsque vous soulevez le toit ouvrant et qu'un porte-skis ou une galerie sont installés. Selon le modèle de porte-ski et de galerie de toit, il se pourrait que le toit ouvrant vienne les toucher lorsqu'il est basculé vers le haut.
- N'oubliez pas de fermer complètement le toit ouvrant lorsque vous lavez ou quittez le véhicule.
- Lorsque vous lustrez le véhicule, n'appliquez pas de produit sur le joint d'étanchéité (caoutchouc noir) qui entoure la baie du toit ouvrant. Il peut arriver que le toit ouvrant ne puisse plus fermer de manière étanche et qu'il ne protège plus l'habitacle du véhicule si de la cire a été appliquée sur le joint de fermeture.
- Lorsqu'il a plu ou que le véhicule vient d'être lavé, essuyez l'eau se trouvant sur le toit ouvrant avant de l'ouvrir.
- L'actionnement répété du toit ouvrant avec le moteur coupé décharge la batterie. Actionnez donc uniquement le toit ouvrant lorsque le moteur tourne.

**5****Frein de stationnement**

N00511401468

Pour stationner le véhicule, arrêtez-le d'abord complètement, appliquez fermement le frein de stationnement, puis mettez le levier sélecteur en position «P» (stationnement).

## Frein de stationnement

Vérifiez que le témoin d'avertissement des freins (rouge) est allumé.

## Frein de stationnement type levier (le cas échéant)

N00593100020

5

## Actionnement

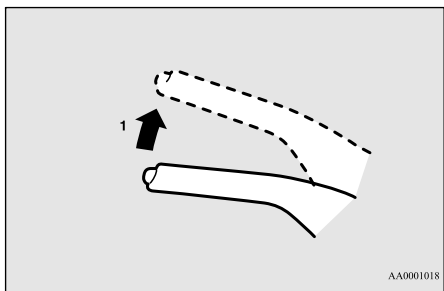

AA0001018

- 1- Tirez sur le levier sans appuyer sur le bouton qui se trouve à l'extrémité de la poignée.

Lorsque le frein de stationnement est serré et que le commutateur d'allumage est en position «ON» (marche), le témoin des freins dans le groupe d'instruments s'allume.

Lorsque vous garez votre véhicule dans une pente, serrez le frein de stationnement, bra-

quez les roues avant vers la bordure si vous êtes dans une descente et dans l'autre sens si vous êtes dans une côte.

## Desserrage

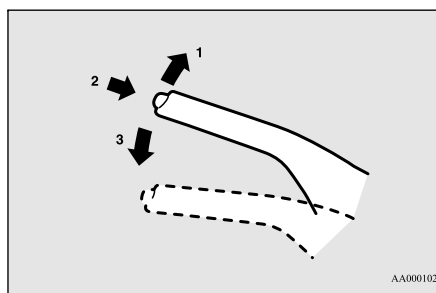

AA0001021

- 1- Tirez légèrement sur le levier.
- 2- Appuyez sur le bouton qui se trouve à l'extrémité de la poignée et maintenez-le enfoncé.
- 3- Abaissez le levier.

Assurez-vous de desserrer le frein de stationnement avant de conduire.

## ATTENTION

- Avant de prendre la route, assurez-vous que le frein de stationnement est desserré tout à fait et que le témoin des freins est éteint. Si vous conduisez sans avoir desserré complètement le frein de stationnement, l'affichage d'avertissement apparaît à l'écran d'information de l'affichage multi-information. Si vous conduisez votre véhicule sans avoir d'abord desserré le frein de stationnement, les freins vont surchauffer, ce qui réduit les performances des freins et risque même de provoquer leur défaillance.

Témoin d'avertissement (rouge)



Affichage d'avertissement



## Frein de stationnement électrique (le cas échéant)

N00593200034

Le frein de stationnement électrique est le système qui applique le frein de stationnement à l'aide d'un moteur électrique.

### REMARQUE

- Il est possible que vous entendiez un bruit de fonctionnement provenant de la carrosserie du véhicule quand vous actionnez le frein de stationnement électrique. Ceci n'indique pas une défaillance; le système de frein de stationnement électrique fonctionne normalement.
- Quand la batterie est faible ou morte, le frein de stationnement électrique ne peut pas être appliqué ni relâché. Reportez-vous à la section «Démarrage par câbles volants», page 8-2.
- Il est possible que vous sentiez que la pédale de frein bouge quand vous actionnez le frein de stationnement électrique. Ceci ne signifie pas qu'il y a une défaillance.

## Actionnement

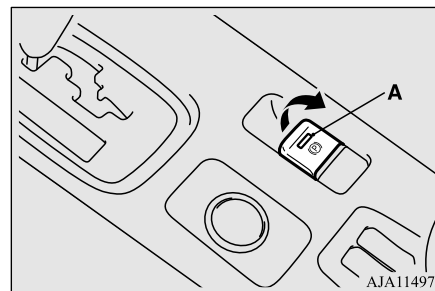

1. Arrêtez le véhicule complètement.
2. Tirez l'interrupteur du frein de stationnement électrique tout en appuyant sur la pédale de frein.

Quand le frein de stationnement est appliqué, le témoin d'avertissement des freins (rouge) dans le groupe d'instruments s'allume ainsi que le témoin (A) sur l'interrupteur du frein de stationnement électrique.

Lorsque vous garez votre véhicule dans une pente, serrez le frein de stationnement, braquez les roues avant vers la bordure si vous êtes dans une descente et dans l'autre sens si vous êtes dans une côte.

### ATTENTION

- Tant que le véhicule est en mouvement, n'appliquez pas le frein de stationnement électrique. Ceci pourrait provoquer la surchauffe et/ou l'usure prématurée des pièces du système de freinage et réduire les performances du freinage.

### REMARQUE

- Si vous devez absolument appliquer le frein de stationnement électrique en cas d'urgence, tirez l'interrupteur du frein de stationnement électrique et maintenez-le pour appliquer le frein de stationnement électrique. À ce stade, l'affichage d'avertissement suivant apparaît sur l'affichage multi-information et une sonnerie retentit. Continuez néanmoins toujours à tirer sur l'interrupteur de frein de stationnement électrique.



- Quand vous vous garez sur une pente raide, tirez l'interrupteur du frein de stationnement électrique deux fois (une fois de plus après avoir tiré dessus une première fois). Vous obtiendrez ainsi l'effet maximal du frein de stationnement.

5

## Frein de stationnement

5

**REMARQUE**

- Si le frein de stationnement ne maintient pas le véhicule à l'arrêt après avoir relâché la pédale de freinage, contactez un concessionnaire agréé Mitsubishi Motors ou l'atelier de réparation de votre choix.
- Quand le mode de fonctionnement est autre que ON (marche), si vous appliquez le frein de stationnement électrique, le témoin du frein de stationnement électrique s'allume pendant un certain temps.
- Si l'interrupteur du frein de stationnement électrique est actionné à plusieurs reprises dans un espace de temps court, l'affichage d'avertissement suivant apparaît sur l'affichage multi-information et le frein de stationnement électrique cesse provisoirement de fonctionner. Si tel est le cas, attendez environ 1 minute que l'affichage d'avertissement disparaisse et actionnez de nouveau l'interrupteur du frein de stationnement électrique.



- Il est possible que le témoin d'avertissement des freins (rouge) et le témoin de l'interrupteur du frein de stationnement électrique clignotent. Cela n'indique pas une défaillance, les témoins s'éteignent quand/si vous relâchez le frein de stationnement électrique.

**REMARQUE**

- Suivant la situation, il est possible que le frein de stationnement électrique s'applique automatiquement.  
Reportez-vous à la section «Maintenance automatique des freins», page 5-105.

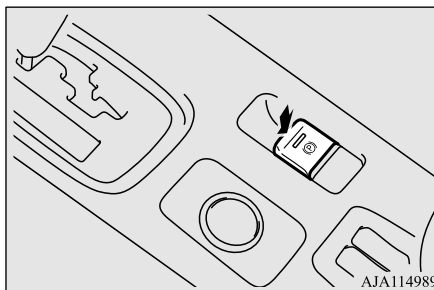
**Desserrage****Fonctionnement manuel**

1. Veillez à ce que le mode de fonctionnement soit ON (marche).
2. Appuyez sur l'interrupteur du frein de stationnement électrique vers le bas tout en appuyant sur la pédale de frein.

**Fonctionnement automatique**

Quand vous appuyez lentement sur la pédale d'accélérateur alors que toutes les conditions suivantes sont présentes, le frein de stationnement électrique se relâche automatiquement.

- Le moteur tourne.
- Le levier sélecteur est en position «D» (conduite) ou en position «R» (marche arrière).
- La ceinture de sécurité du conducteur est bouclée.

Quand vous relâchez le frein de stationnement, le témoin d'avertissement des freins (rouge) et le témoin de l'interrupteur du frein de stationnement électrique s'éteignent.

Avant de prendre la route, assurez-vous que le frein de stationnement est desserré et que le témoin d'avertissement des freins est éteint.

## Frein de stationnement

**ATTENTION**

- Après avoir actionné l'interrupteur du frein de stationnement électrique pour appliquer ou relâcher le frein de stationnement électrique, si le témoin des freins (rouge) et le témoin de l'interrupteur du frein de stationnement électrique continuent de clignoter ou si le témoin d'avertissement du frein de stationnement électrique (jaune) reste allumé, il est possible que le système de frein de stationnement électrique soit défaillant et qu'il soit impossible d'appliquer ou de relâcher le frein de stationnement électrique. Parquez immédiatement votre véhicule dans un endroit sûr et contactez le concessionnaire agréé Mitsubishi Motors le plus proche ou l'atelier de réparation de votre choix.
- Si vous conduisez votre véhicule sans avoir d'abord desserré le frein de stationnement, le frein va surchauffer, ce qui réduit les performances du frein et risque de provoquer sa défaillance.
- Si le témoin des freins (rouge) ne s'éteint pas après avoir relâché le frein de stationnement, il est possible que le système de freinage soit défaillant.  
Contactez le concessionnaire agréé Mitsubishi Motors le plus proche ou l'atelier de réparation de votre choix.

**ATTENTION**

- Si l'accélération du véhicule semble anormalement lente après avoir garé le véhicule en ayant appliqué le frein de stationnement électrique par temps froid, arrêtez le véhicule dans un endroit sûr, puis appliquez et relâchez le frein de stationnement électrique. Si l'accélération du véhicule est toujours lente, contactez le concessionnaire agréé Mitsubishi Motors le plus proche ou l'atelier de réparation de votre choix.

**REMARQUE**

- Si le mode de fonctionnement sélectionné est autre que ON (marche), le frein de stationnement ne peut pas être relâché.
- Si le frein de stationnement électrique ne se relâche pas automatiquement, il peut être relâché manuellement.
- Quand le levier sélecteur se trouve dans une position autre que «P» (stationnement), si vous essayez de relâcher le frein de stationnement électrique sans appuyer sur la pédale de frein, l'affichage d'avertissement apparaît.

**REMARQUE**

- Si vous commencez à conduire sans relâcher le frein de stationnement électrique, l'affichage d'avertissement apparaît.

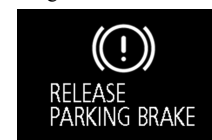

- Si le pied du conducteur touche la pédale d'accélérateur pendant que le frein de stationnement électrique est en état d'être relâché de manière automatique, le frein de stationnement électrique peut être relâché automatiquement.

5

**Affichage d'avertissement**

Témoin d'avertissement (jaune)



Affichage d'avertissement



En cas de dysfonctionnement du système, ce témoin d'avertissement s'allume. De plus, l'affichage d'avertissement apparaît à l'écran

## Réglage de hauteur et portée du volant de direction

d'information de l'affichage multi-information.

Dans des conditions normales, le témoin d'avertissement ne s'allume que lorsque le mode de fonctionnement ON (marche) est sélectionné et s'éteint quelques secondes plus tard.

**5**

### ATTENTION

- Quand le témoin d'avertissement du frein de stationnement électrique (jaune) ne s'allume pas ou reste allumé quand le mode de fonctionnement ON (marche) est sélectionné, ou s'il s'allume pendant la conduite, il est possible que vous ne puissiez pas appliquer ou relâcher le frein de stationnement électrique. Contactez immédiatement le concessionnaire agréé Mitsubishi Motors le plus proche ou l'atelier de réparation de votre choix. Pour plus de détails, reportez-vous à la section «Témoin d'avertissement du frein de stationnement électrique (jaune)», page 5-231. Quand vous gardez votre véhicule alors que le témoin d'avertissement du frein de stationnement électrique (jaune) est allumé, gardez le véhicule sur un sol de niveau et stable, placez le levier sélecteur en position «P» (stationnement) et mettez des cales, des blocs ou des pierres derrière et devant les pneus pour empêcher le véhicule de bouger.

## Réglage de hauteur et portée du volant de direction

N00511501241

Pour régler le volant de direction sur la position souhaitée, relevez ou abaissez le levier tout en plaçant le volant sur la position de votre choix.

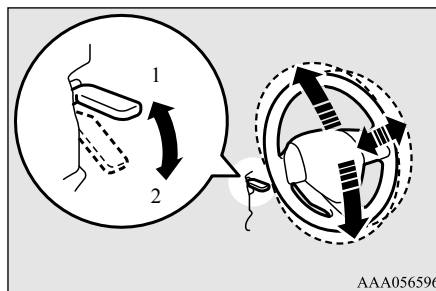

AAA056596

- 1- Verrouillage du volant
- 2- Relâcher

### AVERTISSEMENT

- Après réglage, assurez-vous que le levier est bien à la position de verrouillage (1).
- N'essayez pas de régler la position du volant de direction tout en conduisant. Cette manœuvre peut être dangereuse.

## Rétroviseur intérieur

N00511601428

Ne réglez le rétroviseur intérieur qu'après avoir réglé votre siège, afin d'être certain de pouvoir bien voir à l'arrière du véhicule.

Type 1

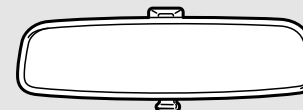

Type 2

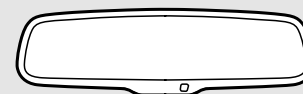

Type 3

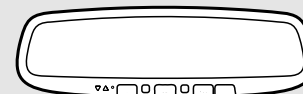

AJ4100525

## Rétroviseur intérieur

### **⚠ AVERTISSEMENT**

- N'essayez pas de régler la position du rétroviseur intérieur pendant que vous conduisez. Cette manœuvre peut être dangereuse. Assurez-vous de régler la position des rétroviseurs avant de démarrer.

Réglez le rétroviseur intérieur de manière à maximiser votre champ de vision par la lunette arrière.

### **Réglage de la position verticale des rétroviseurs**

Il est possible de déplacer le miroir vers le haut et vers le bas pour régler sa position.

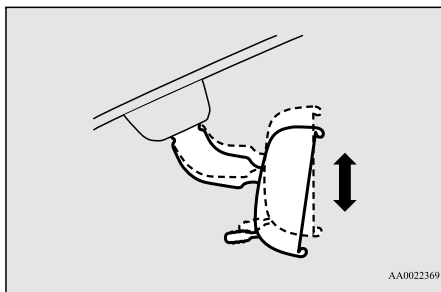

### **Réglage de la position des rétroviseurs**

Il est possible de déplacer le rétroviseur de haut en bas et de gauche à droite pour régler sa position.

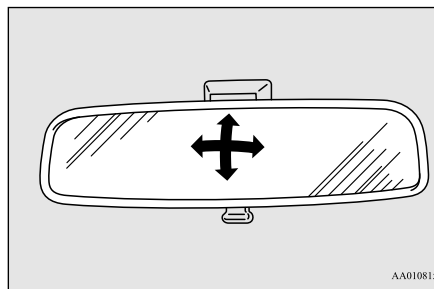

### **Pour ne pas être ébloui**

#### **Type 1**

Le bouton jour/nuit (A) en bas du rétroviseur peut être utilisé pour régler le rétroviseur afin d'être moins ébloui par les phares des véhicules qui se trouvent derrière vous en situation de conduite de nuit.

**5**

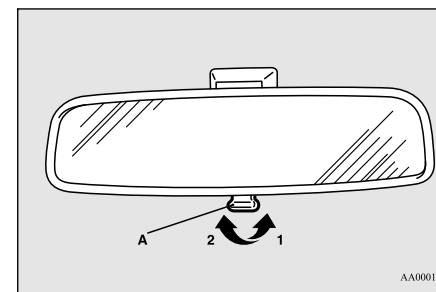

- 1- Position de jour
- 2- Position de nuit

## Rétroviseur intérieur

### Type 2

Lorsque les phares des véhicules se trouvant derrière vous sont très lumineux, le facteur de réflexion du rétroviseur est automatiquement modifié afin de réduire l'éblouissement.

5

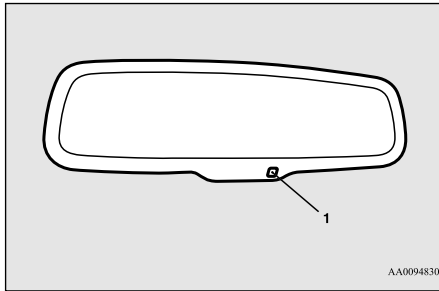

D'une manière générale, utilisez le mode automatique. Quand le commutateur d'allumage est tourné en position «ON» (marche) ou le mode de fonctionnement est placé sur ON (marche), le facteur de réflexion du rétroviseur se modifie automatiquement.

### REMARQUE

- Ne suspendez aucun objet ou ne pulvérisiez aucun produit de nettoyage pour vitres sur le capteur (1), sa sensibilité pourrait être réduite.

### Type 3

Lorsque les phares des véhicules se trouvant derrière vous sont très lumineux, le facteur de réflexion du rétroviseur est automatiquement modifié afin de réduire l'éblouissement.

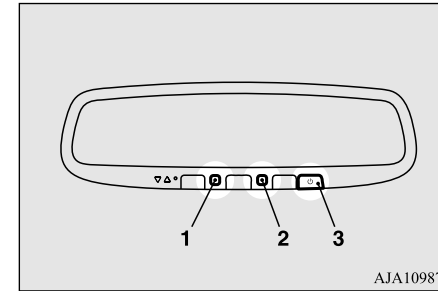

D'une manière générale, utilisez le mode automatique. Quand le commutateur d'allumage est tourné en position «ON» (marche) ou le mode de fonctionnement est placé sur ON (marche), le témoin vert (1) s'allume et le facteur de réflexion du rétroviseur se modifie automatiquement.



### REMARQUE

- Ne suspendez aucun objet ni ne pulvérisez aucun produit de nettoyage pour vitres sur les capteurs (2), leur sensibilité pourrait être réduite.
- Si vous voulez arrêter le mode automatique, appuyez sur l'interrupteur (3) et le témoin s'éteint.  
Pour revenir en mode automatique, appuyez de nouveau sur l'interrupteur ou suivez la procédure suivante.  
[Sauf véhicules équipés de la clé F.A.S.T. (Free-hand Advanced Security Transmitter)]  
Tournez le commutateur d'allumage à la position «ON» (marche) après l'avoir tourné sur «OFF» (arrêt) ou «ACC» (accessoire).  
[Pour les véhicules équipés de la clé F.A.S.T. (Free-hand Advanced Security Transmitter)]  
Placez le mode de fonctionnement sur ON (marche) après avoir mis le mode de fonctionnement sur OFF (arrêt).

### Rétroviseurs extérieurs

N00512201232

Ne réglez les rétroviseurs extérieurs qu'après avoir réglé votre siège, afin d'être certain de pouvoir bien voir à l'arrière du véhicule.

### AVERTISSEMENT

- **N'essayez pas de régler la position des rétroviseurs extérieurs pendant que vous conduisez. Cette manœuvre peut être dangereuse.**  
**Assurez-vous de régler la position des rétroviseurs avant de démarrer.**

### AVERTISSEMENT

- **Le rétroviseur extérieur côté passager est à miroir convexe. Un objet que vous voyez dans le rétroviseur vous semblera plus éloigné et plus petit que s'il était réfléchi par un rétroviseur à miroir plat ordinaire. Lorsque vous changez de voie, n'utilisez donc pas ce rétroviseur pour estimer la distance qui vous sépare des véhicules qui vous suivent.**

5

## Rétroviseurs extérieurs

### Réglage de la position des rétroviseurs

N00549101167

Vous pouvez régler les rétroviseurs extérieurs lorsque le commutateur d'allumage se trouve sur «ON» (marche) ou «ACC» (accessoire) ou le mode de fonctionnement sur MARCHÉ ou ACC.

5

Ajustez le levier (A) du côté du rétroviseur à régler.

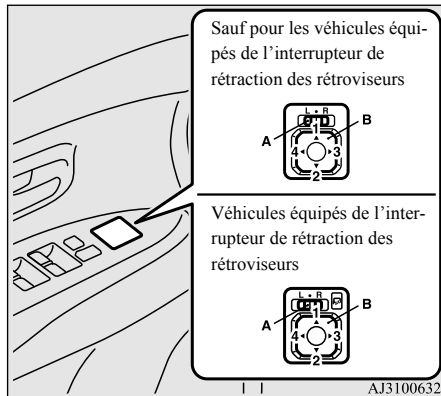

L- Réglage du rétroviseur extérieur gauche

R- Réglage du rétroviseur extérieur droit

Appuyez sur l'interrupteur (B) pour régler la position du rétroviseur.

- 1- Vers le haut
- 2- Vers le bas
- 3- Vers la droite
- 4- Vers la gauche

### REMARQUE

- Après avoir procédé aux réglages, ramenez le levier à la position «\*» (arrêt).

### Pour rétracter le rétroviseur

N00549201168

Vous pouvez rétracter le rétroviseur extérieur contre la vitre latérale afin d'éviter tout dégât lorsque vous vous gardez dans des endroits exigus.

### Sauf pour les véhicules équipés de l'interrupteur de rétraction des rétroviseurs

Poussez le rétroviseur vers l'arrière du véhicule à la main pour le rétracter. Pour étendre le rétroviseur, tirez-le vers l'extérieur et vers l'avant du véhicule, jusqu'à entendre un déclic et qu'il se bloque en position.

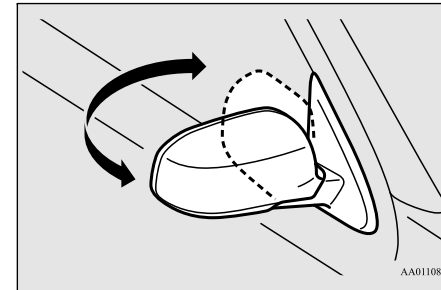

### Pour les véhicules équipés de l'interrupteur de rétraction des rétroviseurs

#### Rétraction et extension des rétroviseurs à l'aide de l'interrupteur de rétraction des rétroviseurs

Lorsque le commutateur d'allumage est en position «ON» (marche) ou «ACC» (accessoire) ou lorsque le mode de fonctionnement est sur ON (marche) ou ACC (accessoire), poussez l'interrupteur de rétraction des rétroviseurs pour rétracter les rétroviseurs. Poussez-le de nouveau pour étendre les rétroviseurs et les remettre à leur position d'origine.

Après avoir placé le commutateur d'allumage en position «LOCK» (verrouillage) ou sélectionné le mode de fonctionnement ARRÊT, il est possible de rétracter et d'étendre les rétroviseurs à l'aide de l'interrupteur de rétraction des rétroviseurs pendant environ 30 secondes.

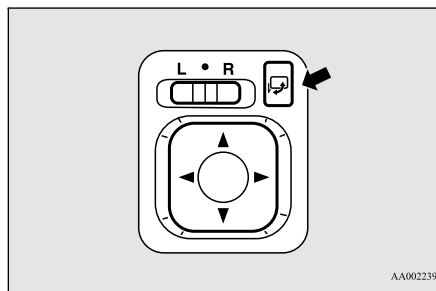

#### ATTENTION

- Vous pouvez rétracter et étendre les rétroviseurs à la main. Toutefois, après avoir rétracté un rétroviseur à l'aide de l'interrupteur de rétraction des rétroviseurs, vous devez l'étendre en utilisant de nouveau l'interrupteur, et non pas à la main. Si vous avez étendu le rétroviseur à la main après l'avoir rétracté à l'aide de l'interrupteur, il ne s'enclenchera pas correctement en position. Il pourrait donc bouger à cause du vent ou des vibrations pendant la conduite et vous priver de votre vision vers l'arrière.

#### REMARQUE

- Attention de ne pas vous faire piéger les mains pendant le mouvement du rétroviseur.

#### REMARQUE

- Si vous changez la position d'un rétroviseur à la main ou s'il bouge après avoir heurté une personne ou un objet, il est possible que vous ne puissiez pas lui faire reprendre sa position d'origine à l'aide de l'interrupteur de rétraction des rétroviseurs. Si ceci se produit, poussez l'interrupteur de rétraction des rétroviseurs pour placer le rétroviseur en position rétractée, puis appuyez de nouveau sur l'interrupteur pour le faire revenir à sa position d'origine.
- S'il a gelé et les rétroviseurs ne fonctionnent pas comme prévu, n'actionnez pas l'interrupteur de rétraction de manière répétée, car ceci pourrait faire griller les circuits du moteur des rétroviseurs.

5

#### Rétraction et extension des rétroviseurs sans l'aide de l'interrupteur de rétraction des rétroviseurs (fonction d'extension automatique)

[Véhicules dotés du système de télé déverrouillage]

Les rétroviseurs se rétractent ou s'étendent automatiquement quand vous verrouillez ou déverrouillez les portes à l'aide des interrupteurs de commande à distance du système de télé déverrouillage.

## Rétroviseurs extérieurs

Reportez-vous à la section «Système de télé-déverrouillage», page 5-8.

[Véhicules équipés de la clé F.A.S.T. (Free-hand Advanced Security Transmitter)]

Les rétroviseurs se rétractent ou s'étendent automatiquement quand vous verrouillez ou déverrouillez les portes à l'aide des interrupteurs de commande à distance ou de la clé F.A.S.T.

**5**

Reportez-vous à la section «Système de télé-déverrouillage», page 5-34 ou à la section «Fonctionnement avec la clé F.A.S.T.», page 5-17.

### REMARQUE

- Les fonctions peuvent être modifiées comme décrit ci-dessous. Veuillez consulter un concessionnaire agréé Mitsubishi Motors. Sur les véhicules équipés de l'affichage audio de liaison Smartphone, des opérations à l'écran peuvent être utilisées pour effectuer le réglage. Reportez-vous au manuel du propriétaire adéquat pour plus de détails.
- Extension automatique quand le commutateur d'allumage est tourné en position «ON» (marche) ou le mode de fonctionnement sélectionné est MARCHE avec la porte du conducteur fermée, et rétraction automatique quand le commutateur d'allumage est tourné sur «LOCK» (verrouillage) ou le mode de fonctionnement sélectionné est ARRÊT avec la porte du conducteur ouverte.

### REMARQUE

- Extension automatique quand la vitesse du véhicule atteint environ 30 km/h (19 mi/h).
- Désactivez la fonction d'extension automatique.
- Les rétroviseurs extérieurs peuvent être rétractés ou étendus en suivant les opérations suivantes, même si vous avez sélectionné n'importe laquelle des conditions ci-dessus. Après avoir appuyé sur le bouton LOCK (verrouillage) sur la clé pour verrouiller les portes et le hayon, si vous appuyez encore deux fois de suite sur le bouton LOCK (verrouillage) dans les 30 secondes environ, les rétroviseurs extérieurs se rétractent. Après avoir appuyé sur le bouton UNLOCK (déverrouillage) sur la clé pour déverrouiller les portes et le hayon, si vous appuyez encore deux fois de suite sur le bouton UNLOCK (déverrouillage) dans les 30 secondes environ, les rétroviseurs extérieurs s'étendent de nouveau.

## Rétroviseur extérieur chauffant (le cas échéant)

N00549301299

Quand l'interrupteur du dégivreur de lunette arrière est activé quand le moteur est en marche, les rétroviseurs extérieurs sont désembués ou dégivrés. Un courant circule dans l'élément chauffant intégré aux rétroviseurs, faisant disparaître le givre ou la condensation.

Le témoin (A) s'allume quand le dégivreur est en marche.

Le chauffage se coupe automatiquement au bout d'environ 15 à 20 minutes selon la température extérieure.

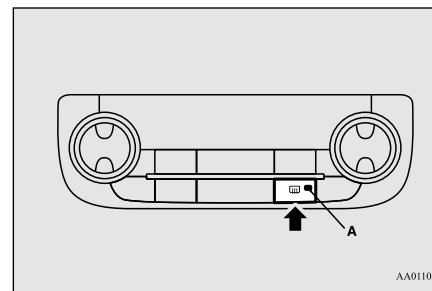

AA0110220

**REMARQUE**

- Le rétroviseur extérieur chauffant peut être mis en marche automatiquement. Pour plus de détails, veuillez prendre contact avec votre concessionnaire agréé Mitsubishi Motors. Sur les véhicules équipés de l'affichage audio de liaison Smartphone, des opérations à l'écran peuvent être utilisées pour effectuer le réglage. Reportez-vous au manuel du propriétaire adéquat pour plus de détails.

**Commutateur d'allumage (le cas échéant)**

N00512401742

**[Pour les véhicules équipés de la clé F.A.S.T. (Free-hand Advanced Security Transmitter).]**

Pour l'information d'utilisation pour les véhicules équipés de la clé F.A.S.T. (Free-hand Advanced Security Transmitter), reportez-vous à la section «Clé F.A.S.T. (Free-hand Advanced Security Transmitter): Interrupteur du moteur», page 5-21.

**[Sauf pour les véhicules équipés de la clé F.A.S.T. (Free-hand Advanced Security Transmitter).]**

Type 1

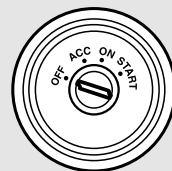

Type 2

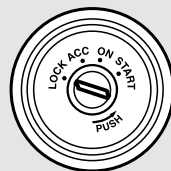

AJA100698

**LOCK (verrouillage) (Type 2)**

Le moteur est arrêté et le volant de direction est verrouillé. Il n'est possible d'introduire et de retirer la clé que lorsque le commutateur d'allumage est dans cette position.

**OFF (arrêt) (Type 1)**

Le moteur est coupé. Il n'est possible d'introduire et de retirer la clé que lorsque le commutateur d'allumage est dans cette position.

**ACC (accessoire)**

Permet le fonctionnement des accessoires électriques lorsque le moteur est arrêté.

**Commutateur d'allumage (le cas échéant)****ON (marche)**

Tous les accessoires peuvent être utilisés.

**START (départ)**

Enclenche le démarreur. Relâchez la clé quand le moteur démarre. Elle revient automatiquement en position «ON» (marche).

**5****REMARQUE**

- Votre véhicule est équipé d'un système anti-démarrage électronique. Pour que vous puissiez démarrer, le code d'identification qu'envoie le transpondeur, situé à l'intérieur de la clé, doit correspondre à celui qui est enregistré sur l'ordinateur du système anti-démarrage. (Reportez-vous à la section «Système anti-démarrage électronique», page 5-5.)

**Fonction de désactivation automatique de l'alimentation en position «ACC» (accessoire)**

N00539601127

Lorsque 30 minutes environ se sont écoulées avec le commutateur d'allumage en position «ACC» (accessoire), cette fonction permet de couper automatiquement l'alimentation élec-

## Commutateur d'allumage (le cas échéant)

trique du système audio et autres appareils électriques pouvant être utilisés sur cette position.

Quand vous sortez le commutateur d'allumage de la position «ACC» (accessoire), l'électricité est à nouveau fournie à ces appareils.

5

### REMARQUE

- Vous pouvez modifier les fonctions comme suit:
  - Le délai d'extinction de l'alimentation peut être changé sur environ 60 minutes.
  - La fonction de désactivation automatique des accessoires peut être désactivée.

Pour plus de détails, veuillez communiquer avec un concessionnaire agréé Mitsubishi Motors.

Sur les véhicules équipés de l'affichage audio de liaison Smartphone, des opérations à l'écran peuvent être utilisées pour effectuer le réglage.

Reportez-vous au manuel du propriétaire adéquat pour plus de détails.

## Retrait de la clé

N00550901211

### Type 1

Quand vous retirez la clé, commencez par placer le levier sélecteur en position «P» (stationnement), puis tournez la clé en position «OFF» (arrêt) et retirez-la.

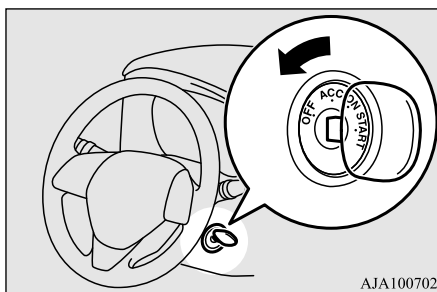

AJA100702

### REMARQUE

- Il est impossible de retirer la clé si le levier sélecteur ne se trouve pas en position «P» (stationnement), ceci permettant de tourner le commutateur d'allumage sur «OFF» (arrêt).

### Type 2

Avant de retirer la clé, placez d'abord le levier sélecteur sur «P» (stationnement), poussez la clé sur «ACC» (accessoire) et maintenez-la ainsi jusqu'à ce qu'elle tourne en position «LOCK» (verrouillage), et retirez-la.

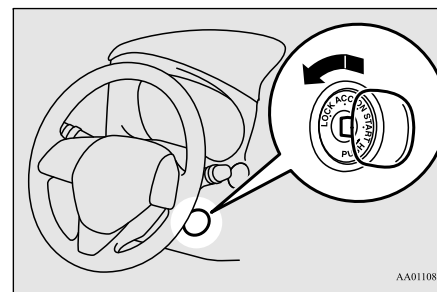

AA0110826

### REMARQUE

- Il est impossible de retirer la clé à moins que le levier sélecteur soit en position «P» (stationnement), ce qui permet de tourner le commutateur d'allumage en position «LOCK» (verrouillage).

## Verrouillage du volant de direction (le cas échéant)

**ATTENTION**

- Si on arrête le moteur pendant la conduite, le servofrein cesse de fonctionner, et l'actionnement des freins demandera l'application d'un effort plus important. De même, la direction assistée n'est plus opérationnelle et l'effort manuel à fournir pour tourner le volant est donc supérieur.
- Ne laissez pas la clé en position «ON» (marche) pendant une période prolongée lorsque le moteur ne tourne pas. Cela déchargerait la batterie.
- Ne tournez pas la clé en position «START» (démarrage) lorsque le moteur tourne déjà. Cela endommagerait le moteur du démarreur.

**Verrouillage du volant de direction (le cas échéant)**

N00512501235

[Pour les véhicules équipés de la clé F.A.S.T. (Free-hand Advanced Security Transmitter).]

Pour l'information d'utilisation pour les véhicules équipés de la clé F.A.S.T. (Free-hand Advanced Security Transmitter), reportez-vous à la section «Clé F.A.S.T. (Free-hand Advanced Security Transmitter): verrouillage du volant de direction», page 5-27.

[Sauf pour les véhicules équipés de la clé F.A.S.T. (Free-hand Advanced Security

Transmitter).] (Véhicules équipés du système de blocage du volant)

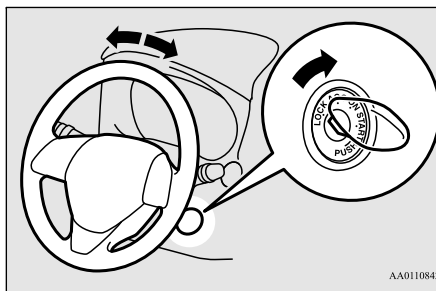
**Pour verrouiller**

Retirez la clé de contact quand elle est en position «LOCK» (verrouillage).

Tournez le volant de direction jusqu'à ce qu'il soit verrouillé.

**Pour déverrouiller**

Tournez la clé de contact en position «ACC» (accessoire) tout en tournant légèrement le volant de direction.

**ATTENTION**

- Retirez la clé lorsque vous quittez le véhicule.

**REMARQUE**

- Si les roues avant ne sont pas dans l'axe du véhicule, l'antivol de direction peut parfois rendre difficile le passage de la clé de la position «LOCK» (verrouillage) à «ACC» (accessoire). Tournez fermement le volant de direction vers la gauche ou la droite en tournant la clé.

**5****Démarrage du moteur**

N00512601858

[Pour les véhicules équipés de la clé F.A.S.T. (Free-hand Advanced Security Transmitter).]

Pour de plus amples informations d'utilisation des véhicules équipés de la clé F.A.S.T. (Free-hand Advanced Security Transmitter), reportez-vous à la section «Clé F.A.S.T. (Free-hand Advanced Security Transmitter): Démarrage», page 5-14.

[Sauf pour les véhicules équipés de la clé F.A.S.T. (Free-hand Advanced Security Transmitter).]

## Démarrage du moteur

### Conseils de démarrage

5

- Ne faites pas fonctionner le démarreur pendant plus de 15 secondes d'affilée car, au-delà de cette période, la batterie pourrait se décharger ou le démarreur s'endommager. Si le moteur ne démarre pas, ramenez le commutateur d'allumage en position «OFF» (arrêt) ou «LOCK» (verrouillage), attendez quelques instants, puis essayez à nouveau de démarrer. Des tentatives répétées alors que le moteur ou le démarreur tourne encore endommageront le mécanisme du démarreur.
- Si vous ne pouvez faire démarrer le moteur en raison d'une défaillance de la batterie, reportez-vous aux instructions de la rubrique «Démarrage par câbles volants» (page 8-2).
- En prolongeant la période de réchauffage, vous ne faites que consommer du carburant inutilement. Dès que le graphique à barres de l'affichage de température du liquide de refroidissement commence à bouger ou que le témoin de température s'éteint, cela signifie que le préchauffage du moteur est terminé. Reportez-vous à la section «Affichage de température du liquide de refroidissement du moteur», page 5-181 ou «Témoin d'avertissement de température du liquide de refroidissement basse», page 5-229.

### ⚠ AVERTISSEMENT

- Si vous devez sortir votre véhicule d'un endroit clos ou mal ventilé, ne faites jamais tourner le moteur plus de temps qu'il n'est nécessaire dans cet endroit. Du monoxyde de carbone, gaz inodore et extrêmement toxique et dangereux, pourrait en effet s'accumuler et entraîner de graves blessures ou la mort.

### ⚠ ATTENTION

- Ne poussez pas le véhicule pour le faire démarrer.
- Ne faites pas tourner le moteur à haut régime et ne roulez pas à grande vitesse avant que le moteur n'ait eu le temps de se réchauffer.
- Relâchez le commutateur d'allumage dès que le moteur démarre. Sinon, vous risquez d'endommager le moteur du démarreur.

### Démarrage du moteur

Ce modèle est équipé d'un système d'injection de carburant électronique. Il s'agit d'un système qui contrôle l'injection de carburant automatiquement. Il n'est habituellement pas nécessaire d'appuyer sur la pédale d'accélérateur lorsque vous faites démarrer le moteur. Ne faites pas fonctionner le démarreur pendant plus de 15 secondes d'affilée.

Pour éviter de décharger la batterie, attendez quelques secondes entre deux essais de démarrage du moteur.

1. Assurez-vous que tous les passagers sont bien assis et que leur ceinture de sécurité est bouclée.
2. Insérez la clé de contact.
3. Avec votre pied droit, appuyez fermement sur la pédale de freinage et maintenez-la enfoncée.
4. Veillez à ce que le levier sélecteur soit en position «P» (stationnement).
5. Tournez le commutateur d'allumage en position «ON» (marche) et vérifiez que tous les témoins d'avertissement fonctionnent correctement avant de faire démarrer le moteur.
6. Tournez le commutateur d'allumage en position «START» (démarrage) sans appuyer sur la pédale d'accélérateur. Relâchez le commutateur d'allumage lorsque le moteur démarre.

### 📖 REMARQUE

- On peut entendre de petits bruits lorsque le moteur démarre. Ils disparaissent au fur et à mesure que le moteur chauffe.





## En cas de démarrage difficile

Le moteur peut refuser de démarrer après plusieurs tentatives infructueuses.

1. Veillez à ce que tous les dispositifs électriques de type éclairage, soufflerie de climatisation et système de désembuage de lunette arrière soient éteints.
2. Appuyez sur la pédale de freinage, enfoncez la pédale d'accélérateur à mi-course et maintenez-la dans cette position, puis démarrez le moteur. Relâchez la pédale d'accélérateur dès que le moteur a démarré.
3. Si le moteur refuse toujours de démarrer, il est possible qu'il soit noyé par un excès d'essence. Appuyez sur la pédale de freinage, enfoncez la pédale d'accélérateur à fond et maintenez-la dans cette position, puis essayez de démarrer le moteur pendant 5 à 6 secondes. Ramenez le commutateur d'allumage en position «OFF» (arrêt) ou «LOCK» (verrouillage) et relâchez la pédale d'accélérateur. Patientez quelques secondes et essayez à nouveau de démarrer le moteur pendant 5 à 6

secondes en appuyant sur la pédale de freinage, sans toutefois appuyer sur la pédale d'accélérateur. Relâchez le commutateur d'allumage si le moteur démarre. En cas de refus de démarrage, répétez ces procédures. Si le moteur refuse obstinément de démarrer, contactez votre concessionnaire local agréé Mitsubishi Motors ou un atelier de réparation de votre choix.

## Faculté de démarrage d'un véhicule à boîte-pont automatique et à transmission à variation continue (CVT) à température ambiante de -22 °F (-30 °C) ou moins

Lorsque la température ambiante est de -30 °C (-22 °F) ou inférieure, il risque d'être impossible de faire avancer le véhicule, même avec le levier sélecteur en position «D» (conduite) ou «R» (marche arrière). Ceci se produit car la boîte-pont ne s'est pas suffisamment réchauffée; ce n'est pas un signe de problème. Dans ce cas, mettez le levier sélecteur en position «P» (stationnement) et faites tourner le moteur au ralenti pendant au moins 10 minutes. La boîte-pont se réchauffera, et vous pourrez commencer à rouler normalement.

## Boîte-pont automatique (le cas échéant)

Ne quittez pas le véhicule pendant le réchauffement du véhicule.

## Utilisation du moteur MIVEC

Le moteur MIVEC adapte automatiquement la commande de soupape d'admission entre le mode de vitesse faible et le mode de vitesse élevée en fonction des conditions de conduite pour une performance maximale du moteur.

**5**

### REMARQUE

- Pour protéger le moteur, le mode de vitesse élevée peut ne pas être choisi pendant que la température du liquide de refroidissement du moteur est basse. Dans ce cas, les révolutions du moteur n'atteignent pas plus de 5 000 tr/min, et ce même si la pédale d'accélérateur est enfoncée.

## Boîte-pont automatique (le cas échéant)

N00513200216

La boîte-pont automatique change de vitesse automatiquement en fonction des conditions de la route et de la conduite. Ceci permet d'obtenir une conduite régulière et un excellent rendement au niveau du carburant.

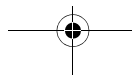

## Boîte-pont automatique (le cas échéant)

Vous pouvez également changer manuellement les vitesses de la boîte-pont. Reportez-vous à la section «Mode de conduite sportive», à la page 5-80.

## CONDUITE EN CÔTE

**5**

La boîte-pont empêche les passages en vitesse supérieure inutiles même quand la pédale d'accélérateur est relâchée et permet une conduite régulière.

## CONDUITE EN DESCENTE

Selon les conditions, la boîte-pont rétrograde automatiquement afin de permettre un freinage moteur plus puissant. Ceci peut contribuer à réduire le besoin d'utiliser le frein de service.

### REMARQUE

- Durant la période de rodage ou immédiatement après avoir rebranché la batterie, les changements de vitesse peuvent manquer de douceur. Cela ne signifie pas qu'il existe un problème dans la boîte-pont. Les changements de vitesse s'adouciront une fois que le système de commande électronique de la boîte-pont en aura effectué plusieurs.

## Utilisation du levier sélecteur

N00513801424

Comme mesure de précaution supplémentaire, les modèles équipés d'une boîte-pont automatique sont munis d'un dispositif de verrouillage qui maintient le levier sélecteur en position «P» (stationnement). Pour engager une autre position que la position «P» (stationnement), suivez les étapes décrites ci-dessous.



1. Appuyez sur la pédale de freinage et maintenez-la enfoncée.
2. Déplacez le levier sélecteur jusqu'à la position souhaitée.

### REMARQUE

- Le levier sélecteur reste bloqué en position «P» (stationnement) si le mode de fonctionnement sélectionné est «OFF» (arrêt) ou «ACC» (accessoire) ou si vous n'appuyez pas sur la pédale de freinage.

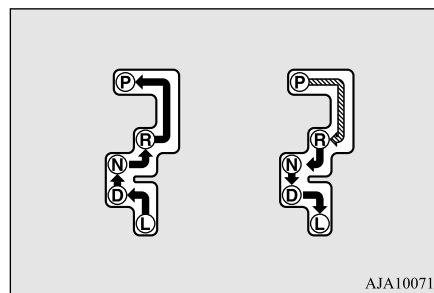
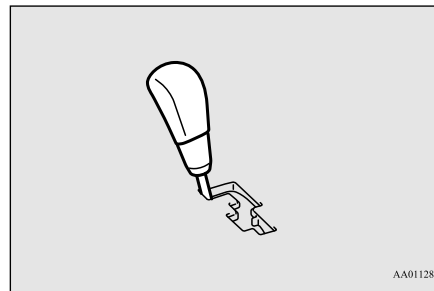
La boîte-pont possède 6 vitesses de marche avant et 1 de marche arrière. Chaque vitesse est sélectionnée automatiquement, selon la position du levier sélecteur de vitesse, la vitesse du véhicule et la position de la pédale d'accélérateur.



	Placez le levier sélecteur dans la grille pour l'utiliser lorsque la pédale de freinage est enfoncée.
	Placez le levier sélecteur dans la grille pour l'utiliser.

**⚠ AVERTISSEMENT**

- Appuyez toujours sur la pédale de freinage lorsque vous quittez la position «N» (point mort) pour passer à un autre rapport.

Lorsque vous commencez à rouler, ne quittez pas la position «N» (point mort) si vous appuyez sur la pédale d'accélérateur. Votre véhicule «bondira» vers l'avant ou l'arrière.

**📖 REMARQUE**

- Afin d'éviter toute erreur d'opération du levier, veillez à vous arrêter brièvement sur chaque position. Après l'avoir utilisé, vérifiez la position sur l'affichage multi-information.
- Si vous ne maintenez pas la pédale de freinage enfoncée, le dispositif de verrouillage de changement de vitesse s'active pour interdire le passage du levier sélecteur de la position «P» (stationnement) à une autre position.
- Pour un changement de vitesse indiqué par  sur l'illustration, appuyez sur la pédale de freinage avant de déplacer le levier sélecteur. Si vous tentez de déplacer le levier sélecteur avant d'appuyer sur la pédale de freinage, le levier sélecteur peut s'immobiliser complètement.

**Quand le levier sélecteur reste bloqué à la position «P» (stationnement)**

N00563101086

Quand le levier sélecteur reste bloqué à la position «P» (stationnement) alors que la pédale de freinage est enfoncée et que le mode de fonctionnement se trouve sur ON (marche), il se peut que la batterie soit déchargée ou que le dispositif de verrouillage de changement de vitesse soit défaillant.

Faites immédiatement vérifier le véhicule par un concessionnaire agréé Mitsubishi Motors ou par un atelier de réparation de votre choix. Si vous devez déplacer le véhicule, forcez le levier sélecteur comme suit.

1. Veillez à ce que le frein de stationnement soit appliqué fermement.
2. Coupez le moteur s'il tourne.

**Boîte-pont automatique (le cas échéant)**

3. Insérez la pointe d'un tournevis, recouverte d'un chiffon, dans l'encoche (A) du cache. Faites doucement levier comme illustré pour retirer le cache.

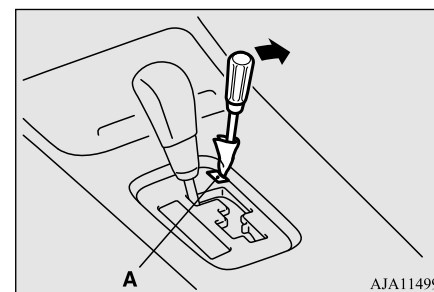
**5**

4. Enfoncez la pédale de freinage à l'aide du pied droit.
5. Insérer un tournevis dans l'orifice de relâchement (B) du dispositif de verrouillage de changement de vitesse. Passer le levier sélecteur à la position «N» (point mort) tout en enfonçant le tournevis.

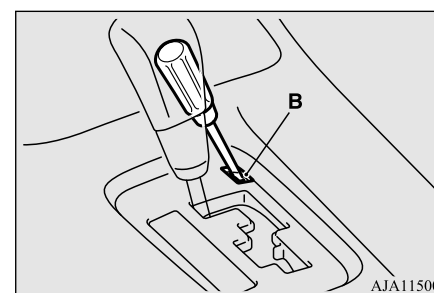

## Boîte-pont automatique (le cas échéant)

### Affichage de position du levier sélecteur

N00513901441

Lorsque le mode de fonctionnement ON (marche) est sélectionné, la position du levier sélecteur est indiquée sur l'écran du système multi-communication.

5

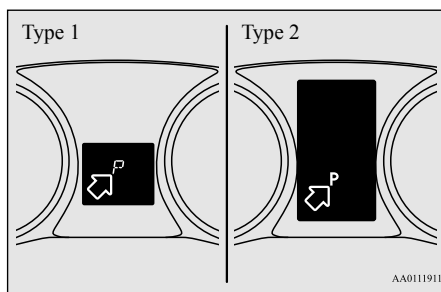

### Affichage d'avertissement

N00514001306

[Véhicules équipés d'un écran monochrome à cristaux liquides]

Si le témoin de position du levier sélecteur clignote au cours d'un trajet, cela peut indiquer un dysfonctionnement du système de transmission automatique ou une température du liquide de transmission anormalement élevée.

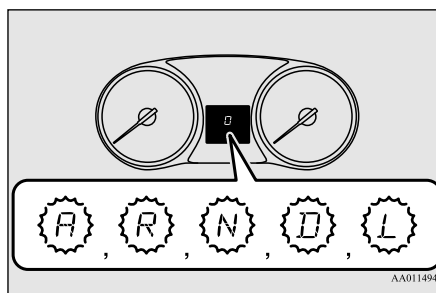

### REMARQUE

- Le témoin «A» sur l'affichage de position du levier sélecteur ne clignote que s'il y a un problème avec l'interrupteur de position de la transmission automatique. Il n'apparaît pas pendant la conduite normale.

### ATTENTION

- En cas de dysfonctionnement du système de transmission automatique pendant la conduite, le témoin clignote. Dans ce cas, gardez immédiatement votre véhicule à un endroit ne présentant aucun risque, et suivez les procédures suivantes:

[Si le témoin clignote rapidement (une fois par seconde), cela signifie que le liquide de transmission automatique a atteint une température beaucoup trop élevée.]

Gardez votre véhicule dans un endroit sûr, mais n'arrêtez pas le moteur. Placez le levier sélecteur sur «P» (stationnement) et ouvrez le capot. Laissez le moteur tourner au ralenti. Au bout de quelques instants, déplacez le levier sélecteur sur une autre position et assurez-vous que le témoin de position du levier sélecteur ne clignote plus. Vous pouvez reprendre la route en toute sécurité si le témoin a cessé de clignoter.



Si le témoin continue de clignoter, contactez un concessionnaire agréé Mitsubishi Motors ou l'atelier de réparation de votre choix immédiatement.

[Si le témoin clignote lentement (une fois toutes les 2 secondes), il est possible que le dispositif de sécurité de la transmission automatique se soit activé en raison d'un dysfonctionnement.]



Faites immédiatement inspecter le véhicule par un concessionnaire agréé Mitsubishi Motors ou l'atelier de réparation de votre choix.

### [Véhicules équipés d'un écran couleur à cristaux liquides]





Quand l'affichage d'avertissement  ou  apparaît à l'écran d'information de l'affichage multi-information pendant la conduite, il se peut qu'il y ait une défaillance au niveau de la boîte-pont automatique.

#### ATTENTION

- Si une défaillance se produit au niveau de la boîte-pont automatique pendant la conduite, l'affichage d'avertissement  ou  apparaît à l'écran d'information de l'affichage multi-information. Dans ce cas, gardez immédiatement votre véhicule à un endroit ne présentant aucun risque, et suivez les procédures suivantes:

#### ATTENTION

Quand l'affichage d'avertissement  apparaît

Il y a surchauffe de l'huile de boîte-pont automatique. Arrêtez votre véhicule dans un endroit sûr, déplacez le levier sélecteur en position «P» (stationnement) et ouvrez le capot en laissant le moteur tourner pour permettre au moteur de refroidir. Après un certain temps, vérifiez que l'affichage d'avertissement  ait disparu. Vous pouvez recommencer à conduire en toute sécurité si l'affichage a disparu. Si le témoin d'avertissement reste allumé, contactez un concessionnaire agréé Mitsubishi Motors ou l'atelier de réparation de votre choix immédiatement.

Quand l'affichage d'avertissement  apparaît

Il est possible que quelque chose d'inhabituel soit en train de se produire dans la boîte-pont automatique, ce qui provoque l'activation d'un dispositif de sécurité. Faites immédiatement inspecter le véhicule par un concessionnaire agréé Mitsubishi Motors ou l'atelier de réparation de votre choix.

## Boîte-pont automatique (le cas échéant)

### Positions du levier sélecteur

N00514201425

#### «P» (stationnement)

Dans cette position, la boîte-pont est bloquée pour empêcher le véhicule de bouger. Le moteur peut être mis en marche en position «P» (stationnement).

5

#### «R» (marche arrière)

Ne placez le levier à cette position qu'une fois le véhicule à l'arrêt complet.

#### ATTENTION

- Ne mettez jamais le levier sélecteur en position «P» (stationnement) ou «R» (marche arrière) lorsque le véhicule est en mouvement. Si le levier est passé en position «P» (stationnement) ou «R» (marche arrière) alors que le véhicule est en mouvement, la boîte-pont risque d'être endommagée.

#### «N» (point mort)

Dans cette position, les engrenages de la boîte-pont ne sont pas engagés. Cette position a le même effet que le point mort sur une boîte-pont manuelle. Utilisez-la lorsque le

## Boîte-pont automatique (le cas échéant)

véhicule est arrêté pendant un assez long moment en cours de trajet, dans un embouteillage par exemple.

### ⚠ AVERTISSEMENT

- Ne placez jamais le levier sélecteur en position «N» (point mort) pendant la conduite, car il pourrait glisser involontairement en position «P» (stationnement) ou «R» (marche arrière) et endommager la boîte-pont.
- Lorsque vous êtes garé dans une pente, sélectionnez la position «P» (stationnement) plutôt que la position «N» (point mort) avant de démarrer le moteur afin d'éviter que le véhicule ne se mette en mouvement.
- Pour empêcher le véhicule de se mettre en mouvement, maintenez toujours votre pied sur la pédale de freinage lorsque le levier sélecteur est en position «N» (point mort), ou lorsque vous sélectionnez ou quittez la position «N» (point mort).

### «D» (conduite)

Choisissez cette position lorsque vous conduisez en ville et sur autoroute. La boîte-pont change automatiquement le rapport de transmission selon la route et les conditions de conduite.

### ⚠ ATTENTION

- Pour éviter d'endommager la boîte-pont, ne passez jamais de la position «R» (marche arrière) à la position «D» (conduite) lorsque le véhicule roule.

### «L» BAS

Cette position doit être utilisée lorsque vous grimpez des côtes extrêmement raides et lorsque vous appliquez le frein moteur à des vitesses réduites lors de la descente de pentes très abruptes.

### ⚠ AVERTISSEMENT

- Cette position peut être utilisée en cas d'utilisation maximale du frein moteur. Veillez à ne pas changer de vitesses soudainement en position «L» (bas). L'application soudaine du frein moteur risque de faire patiner les pneus. Sélectionnez cette position en tenant compte de l'état de la route et de la vitesse du véhicule.

### Mode de conduite sportive

N00514401485

Que le véhicule soit à l'arrêt ou qu'il roule avec le levier sélecteur en position «D» (conduite) ou «L» (bas), vous pouvez sélec-

tionner le mode de conduite sportive en tirant l'un des sélecteurs de vitesse au volant type palette Sportronic vers vous.

En mode de conduite sportive, il est possible d'effectuer des changements de vitesse rapides simplement en utilisant le sélecteur de vitesse au volant type palette Sportronic.

Contrairement à la boîte-pont manuelle, le mode de conduite sportive permet les changements de vitesse avec la pédale d'accélérateur enfoncée.

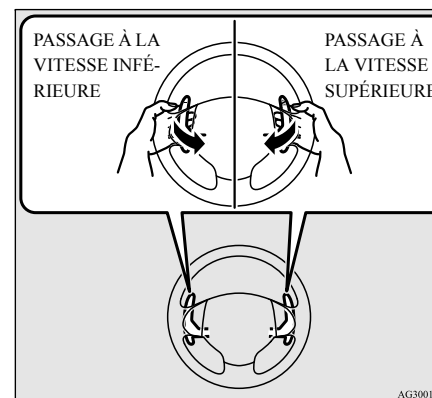

+ (PASSAGE À LA VITESSE SUPÉRIEURE)

La boîte-pont passe la vitesse supérieure d'une vitesse à la fois à chaque opération.

### – (PASSAGE À LA VITESSE INFÉRIEURE)

La boîte-pont rétrograde d'une vitesse à la fois à chaque opération.

Pour revenir en mode «D» (conduite) ou «L» (bas), tirez le sélecteur de vitesse au volant type palette Sportronic du côté +(passage à la vitesse supérieure) pendant plus de 2 secondes.

Quand vous revenez en position de fonctionnement «D» (conduite) ou «L» (bas), l'affichage de position du levier sélecteur passe à la position «D» (conduite) ou «L» (bas).

### ATTENTION

- En mode de conduite sportive, le conducteur doit effectuer les passages aux vitesses supérieures en fonction des conditions de route, en veillant à maintenir le régime du moteur au-dessous de la zone rouge du compte-tours.
- L'actionnement répété et continu du sélecteur de vitesse au volant type palette Sportronic change continuellement la position de la vitesse.
- Les vitesses peuvent ne pas être changées quand les sélecteurs type palette latéraux sont actionnés en même temps.

### REMARQUE

- Les vitesses peuvent seulement être sélectionnées vers l'avant de la 1re à la 6e. Pour passer en marche arrière ou garer le véhicule, mettez le levier sélecteur en position «R» (marche arrière) ou «P» (stationnement).
- Pour garder une bonne performance, la boîte-pont peut refuser d'effectuer un passage à la vitesse supérieure quand le levier sélecteur est déplacé en position «+» (passage à la vitesse supérieure) à certaines vitesses du véhicule. De même, pour éviter de suremballer le moteur, la boîte-pont peut refuser d'effectuer une rétrogradation quand le levier est déplacé en position «-» (passage à la vitesse inférieure) à certaines vitesses du véhicule. Quand ceci se produit, une sonnerie retentit pour indiquer que la rétrogradation ne va pas se produire.
- Le véhicule rétrograde automatiquement lorsqu'il ralentit. Avant que le véhicule ne s'arrête, la 1re vitesse est automatiquement sélectionnée.
- Quand le levier sélecteur est en position «D» (conduite) et le mode de conduite sportive est sélectionné, le véhicule retourne automatiquement en fonctionnement «D» (conduite) si le véhicule a été arrêté.
- Lorsque le levier sélecteur est en position «L» (bas) et le mode sportif est sélectionné, le véhicule reste en mode de conduite sportive sans retourner en fonctionnement «L» (bas) même s'il a été arrêté.

### Boîte-pont automatique (le cas échéant)

### REMARQUE

- Il est possible d'effectuer le passage à la vitesse supérieure automatiquement en mode de conduite sportive quand le régime du moteur augmente et approche de la zone rouge du compte-tours.
- Pour démarrer sur une route glissante, tirez le sélecteur de vitesse au volant type palette Sportronic vers le côté + (passage à la vitesse supérieure) pour sélectionner la 2e vitesse. Tirez le sélecteur de vitesse au volant type palette Sportronic vers le côté - (passage à la vitesse inférieure) pour revenir en 1ère vitesse.
- Quand vous actionnez le sélecteur de vitesse au volant type palette Sportronic avec le levier sélecteur en position «L» (bas), le changement de vitesse ne s'effectue pas parce que la plage des vitesses sélectionnables est limitée.

5

### Affichage du mode de conduite sportive

N00538801180

En mode de conduite sportive, la vitesse sélectionnée s'affiche sur l'écran d'information de l'affichage multi-information.

## Boîte-pont automatique (le cas échéant)

5

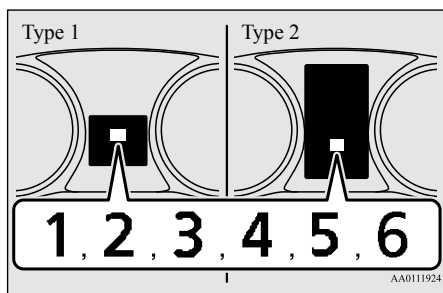

## REMARQUE

- Lorsque vous conduisez en mode de conduite sportive, il se peut que l'affichage du mode de conduite sportive change et indique «D» (conduite) rendant alors impossible les changements de vitesse en mode de conduite sportive. Cela signifie que les commandes de conduite en position «D» (conduite) fonctionnent normalement en vue de diminuer la température de l'huile de boîte-pont automatique. Cela ne signifie donc nullement qu'il y a une défaillance. Une fois que la température de l'huile de boîte-pont automatique a baissé, le passage de vitesse en mode de conduite sportive est alors possible à nouveau.

## Fonctionnement de la boîte-pont automatique

N00514501372

## ! ATTENTION

- Avant de sélectionner une vitesse lorsque le moteur tourne et que le véhicule est à l'arrêt, appuyez fermement sur la pédale de freinage pour éviter que le véhicule n'avance de lui-même. Le véhicule commence à avancer dès que la vitesse est enclenchée, en particulier lorsque le régime du moteur ou la vitesse du ralenti sont élevés, ou lorsque la climatisation est en marche. Les freins doivent être relâchés uniquement lorsque vous êtes prêt à partir.
- Maintenez toujours la pédale de freinage enfoncée avec le pied droit. Si vous utilisez le pied gauche, vous risquez d'appuyer moins rapidement sur la pédale en cas d'urgence.
- Afin d'empêcher une accélération brutale, n'emballez jamais le moteur lorsque vous changez de vitesse à partir de la position «P» (stationnement) ou «N» (point mort).
- Si vous appuyez sur la pédale d'accélérateur lorsque l'autre pied est posé sur la pédale de freinage, vous risquez de nuire à l'efficacité du freinage et d'user prématurément les plaquettes de frein.

## ! ATTENTION

- Recourez toujours à la position de levier sélecteur correspondant le mieux aux conditions de conduite actuelle. Ne reculez jamais en roue libre dans une descente lorsque le levier est en position [«D» (conduite), «L» (bas) ou en mode de conduite sportive] et n'avancez jamais en roue libre dans une descente lorsque le levier est en position «R» (marche arrière). Une coupure du moteur réclamerait un effort accru sur la pédale de freinage et sur le volant de direction, et pourrait être la cause d'un accident.
- Ne faites pas monter le moteur en régime tout en appuyant sur la pédale de freinage quand le véhicule est à l'arrêt. Ceci peut endommager la boîte-pont. De plus, quand vous appuyez sur la pédale d'accélérateur tout en appuyant sur la pédale de freinage avec le levier sélecteur en position «D» (conduite), le régime du moteur peut ne pas monter aussi haut que lorsqu'on effectue la même opération avec le levier sélecteur en position «N» (point mort).

## Accélération en dépassement

Pour un supplément d'accélération en position «D» (conduite) (lors du dépassement d'un autre véhicule), appuyez sur la pédale d'accélérateur au plancher. La boîte-pont



## Transmission à variation continue (CVT) (le cas échéant)

automatique rétrograde alors automatique-ment à la vitesse inférieure.

**REMARQUE**

- En mode de conduite sportive, le véhicule ne rétrograde pas lorsque vous appuyez à fond sur l'accélérateur.

**Attente**

Pendant les brèves périodes d'attente, par exemple à un feu, vous pouvez laisser une vitesse enclenchée et maintenir le véhicule à l'arrêt avec le frein de service.

Pour les périodes d'attente plus prolongées lorsque le moteur tourne, placez le levier sélecteur en position «N» (point mort) et appliquez le frein de stationnement, tout en maintenant le véhicule immobile à l'aide du frein de service.

Avant de repartir après avoir arrêté le véhicule, vérifiez que le levier sélecteur est en position «D» (conduite) ou en mode de conduite sportive.

**ATTENTION**

- Pour éviter toute surchauffe de votre boîte-pont, ne tentez jamais d'immobiliser votre véhicule sur une pente en actionnant l'accélérateur. Serrez toujours le frein de stationnement et/ou le frein de service.

**ATTENTION**

- N'emballez pas le moteur sans raisons quand le véhicule est à l'arrêt. Une accélération inattendue peut se produire si le levier sélecteur est dans une position autre que «P» (stationnement) ou «N» (point mort).



**Stationnement**

Pour stationner le véhicule, arrêtez-le d'abord complètement, appliquez fermement le frein de stationnement, puis mettez le levier sélecteur en position «P» (stationnement).

**Lorsque la boîte-pont automatique n'effectue aucun changement de vitesse**

Si la boîte-pont n'effectue aucun changement de rapport lorsque vous conduisez ou si votre véhicule ne prend pas assez de vitesse au démarrage dans une côte, il se peut qu'il y ait une anomalie dans la boîte-pont, ce qui active un dispositif de sécurité. Faites immédiatement inspecter le véhicule par un concessionnaire agréé Mitsubishi Motors ou l'atelier de réparation de votre choix.

**REMARQUE**

- Quand l'affichage d'avertissement  et la mention «SLOW DOWN» (ralentissez), ou encore l'affichage d'avertissement  et la mention «SERVICE REQUIRED» (entretien nécessaire) apparaissent sur l'écran d'information de l'affichage multi-information, la boîte-pont automatique pourrait présenter un dysfonctionnement. Reportez-vous à la section «Boîte-pont automatique: affichage d'avertissement», page 5-78.

**5****Transmission à variation continue (CVT) (le cas échéant)**

N00560201060

La transmission à variation continue (CVT) change automatiquement et continuellement son rapport de transmission en fonction de la route et des conditions de conduite. Ceci aide à obtenir une conduite régulière et un excellent rendement de la consommation en carburant.

Si votre véhicule est équipé du sélecteur de vitesse au volant type palette Sportronic, vous pouvez passer à la vitesse supérieure ou inférieure manuellement. Reportez-vous à la section «Mode de conduite sportive», page 5-89.

## Transmission à variation continue (CVT) (le cas échéant)

### CONDUITE EN CÔTE

La transmission empêche les passages en vitesse supérieure inutiles même quand la pédale d'accélérateur est relâchée et permet une conduite régulière.

5

### CONDUITE EN DESCENTE

En fonction des conditions, la transmission rétrograde automatiquement pour obtenir un frein moteur plus puissant. Ceci peut réduire le besoin d'utiliser le frein de service.

### Fonctionnement du levier sélecteur

N00560301090

Comme mesure de précaution supplémentaire, les modèles avec transmission à variation continue sont munis d'un dispositif de verrouillage qui maintient le levier sélecteur en position «P» (stationnement). Pour engager une autre position que la position «P» (stationnement), suivez les étapes décrites ci-dessous.

1. Appuyez sur la pédale de freinage et maintenez-la enfoncée.
2. Déplacez le levier sélecteur jusqu'à la position souhaitée.

5-84 Fonctions et commandes

### REMARQUE

- Le levier sélecteur reste bloqué sur «P» (stationnement) si le commutateur d'allumage est en position «OFF» (arrêt), «LOCK» (verrouillage) ou «ACC» (accessoire), si vous avez retiré la clé, si le mode de fonctionnement sélectionné est OFF (arrêt) ou ACC (accessoire), ou si vous ne maintenez pas la pédale de freinage enfoncée.

Le CVT sélectionne automatiquement un rapport optimal lorsque le levier sélecteur est en position «D» (conduite) en fonction de la vitesse du véhicule et de la position de la pédale d'accélérateur.

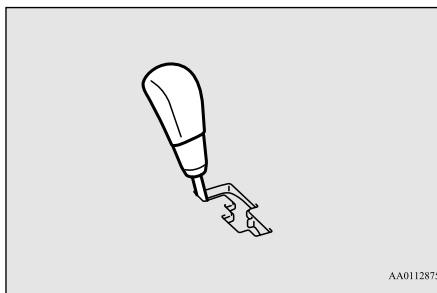

AA0112875

Sauf pour les véhicules équipés du sélecteur de vitesse au volant type palette Sportronic

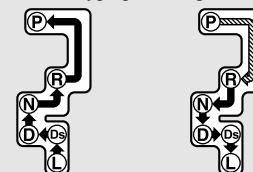

Pour les véhicules équipés du sélecteur de vitesse au volant type palette Sportronic

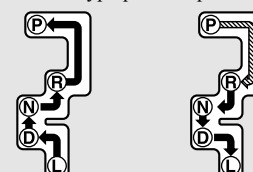

AJM100706

⬇	Placez le levier sélecteur dans la grille pour l'utiliser lorsque la pédale de freinage est enfoncée.
⬇	Placez le levier sélecteur dans la grille pour l'utiliser.

## Transmission à variation continue (CVT) (le cas échéant)

**⚠ AVERTISSEMENT**

- Appuyez toujours sur la pédale de freinage lorsque vous quittez la position «N» (point mort) pour passer à une autre position du levier sélecteur.

Lorsque vous commencez à rouler, ne quittez pas la position «N» (point mort) si vous appuyez sur la pédale d'accélérateur. Votre véhicule «bondira» vers l'avant ou l'arrière.

**📖 REMARQUE**

- Afin d'éviter toute erreur d'opération du levier, veillez à vous arrêter brièvement sur chaque position. Après l'avoir utilisé, vérifiez la position sur l'affichage multi-information.
- Si vous ne maintenez pas la pédale de freinage enfoncée, le dispositif de verrouillage de changement de vitesse s'active pour interdire le passage du levier sélecteur de la position «P» (stationnement) à une autre position.
- Pour un changement de vitesse indiqué par  sur l'illustration, appuyez sur la pédale de freinage avant de déplacer le levier sélecteur. Si vous tentez de déplacer le levier sélecteur avant d'appuyer sur la pédale de freinage, le levier sélecteur peut s'immobiliser complètement.

**Quand le levier sélecteur reste bloqué à la position «P» (stationnement)**

N00563301062

Quand le levier sélecteur reste bloqué à la position «P» (stationnement) alors que la pédale de freinage est enfoncée et que le commutateur d'allumage ou le mode de fonctionnement se trouve sur la position «ON» (marche), il se peut que la batterie soit déchargée ou que le dispositif de verrouillage de changement de vitesse soit défaillant.

Faites immédiatement vérifier le véhicule par un concessionnaire agréé Mitsubishi Motors ou par un atelier de réparation de votre choix. Si vous devez déplacer le véhicule, forcez le levier sélecteur comme suit.

1. Veillez à ce que le frein de stationnement soit appliqué fermement.
2. Coupez le moteur s'il tourne.

3. Insérez la pointe d'un tournevis, recouverte d'un chiffon, dans l'encoche (A) du cache. Faites doucement levier comme illustré pour retirer le cache.

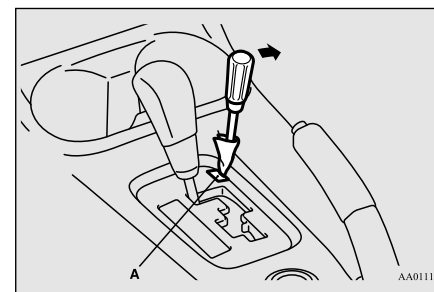
**5**

4. Enfoncez la pédale de freinage à l'aide du pied droit.

5. Insérer un tournevis dans l'orifice de relâchement (B) du dispositif de verrouillage de changement de vitesse. Passer le levier sélecteur à la position «N» (point mort) tout en enfonçant le tournevis.

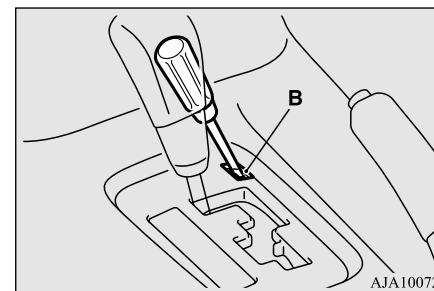

## Transmission à variation continue (CVT) (le cas échéant)

**Affichage de position du levier sélecteur**

N00560401088

Quand le commutateur d'allumage est en position «ON» (marche) ou que vous sélectionnez le mode de fonctionnement MARCHE, la position du levier sélecteur s'affiche sur l'écran multi-information.

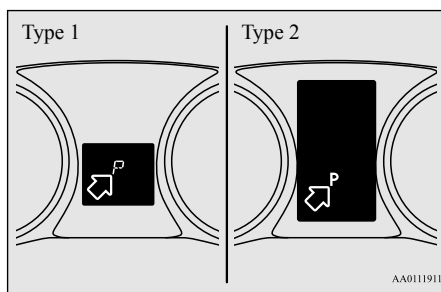
**5****Quand l'affichage de position du levier sélecteur clignote**

N00582900031

**⚠ AVERTISSEMENT**

- Pour éviter tout mouvement non souhaité du véhicule, maintenez la pédale de freinage enfoncée à l'aide de votre pied droit et n'appuyez pas sur la pédale d'accélérateur pendant que l'affichage de position du levier sélecteur clignote.

Si la température ambiante est basse, l'affichage de position du levier sélecteur sur l'affichage multi-information peut clignoter si le levier sélecteur est placé en position «D» (conduite), «Ds» (rétrogradation et conduite sportive), «L» (bas) ou «R» (marche arrière) immédiatement après le démarrage du moteur. Ceci indique que la transmission a besoin de se réchauffer. Pendant que l'affichage clignote, le véhicule ne bouge pas car la transmission se désengage tant que le réchauffage n'est pas terminé, même si le levier sélecteur est placé en position «D» (conduite), «Ds» (rétrogradation et conduite sportive), «L» (bas) ou «R» (marche arrière).

Quand l'affichage de position du levier sélecteur clignote, suivez la procédure suivante:

1. Appuyez sur la pédale de freinage avec votre pied droit et placez le levier sélecteur en position «N» (point mort) pendant plusieurs secondes.
2. Laissez la pédale enfoncée puis placez le levier sélecteur en position «D» (conduite), «Ds» (rétrogradation et conduite sportive), «L» (bas) ou «R» (marche arrière). Si l'affichage de position du levier sélecteur s'arrête de clignoter, le réchauffement est terminé et la transmission fonctionne normalement.
3. Si l'affichage clignote toujours, répétez les étapes 1 et 2 ci-dessus.

**REMARQUE**

- Pendant que l'affichage de position du levier sélecteur clignote, un avertisseur sonore retentit de manière intermittente.

**Affichage d'avertissement**

N00560501092

[Véhicules équipés d'un écran monochrome à cristaux liquides]

## Transmission à variation continue (CVT) (le cas échéant)

Si le témoin de position du levier sélecteur clignote au cours d'un trajet, cela peut indiquer un dysfonctionnement du système de transmission automatique ou une température de l'huile de transmission à variation continue (CVT) anormalement élevée.

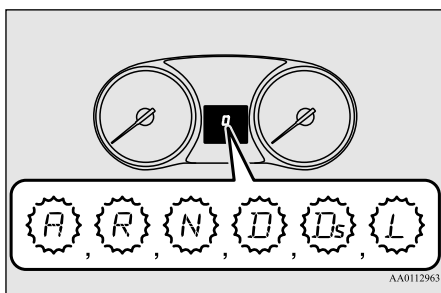

### REMARQUE

- Le témoin «A» sur l'affichage de position du levier sélecteur ne clignote que s'il y a un problème avec l'interrupteur de position de la transmission à variation continue (CVT). Il n'apparaît pas pendant la conduite normale.

### ATTENTION

- En cas de dysfonctionnement du système de transmission à variation continue (CVT) au cours d'un trajet, le témoin clignote.

Dans ce cas, gardez immédiatement votre véhicule à un endroit ne présentant aucun risque, et suivez les procédures suivantes:

[Si le témoin clignote rapidement (une fois par seconde), cela signifie que le liquide de transmission CVT a atteint une température beaucoup trop élevée.]

Gardez votre véhicule dans un endroit sûr, mais n'arrêtez pas le moteur. Placez le levier sélecteur sur «P» (stationnement) et ouvrez le capot. Laissez le moteur tourner au ralenti. Au bout de quelques instants, déplacez le levier sélecteur sur une autre position et assurez-vous que le témoin de position du levier sélecteur ne clignote plus. Vous pouvez reprendre la route en toute sécurité si le témoin a cessé de clignoter.



Si le témoin continue de clignoter, contactez un concessionnaire agréé Mitsubishi Motors ou l'atelier de réparation de votre choix immédiatement.

[Si le témoin clignote lentement (une fois toutes les 2 secondes), il est possible que le dispositif de sécurité de la transmission CVT se soit activé en raison d'un dysfonctionnement.]

Faites immédiatement inspecter le véhicule par un concessionnaire agréé Mitsubishi Motors ou l'atelier de réparation de votre choix.



### [Véhicules équipés d'un écran couleur à cristaux liquides]



Quand l'affichage d'avertissement  ou  apparaît à l'écran d'information de l'affichage multi-information pendant la conduite, il se peut qu'il y ait une défaillance au niveau de la transmission à variation continue.

5

### ATTENTION

- Si une défaillance se produit au niveau de la transmission à variation continue pendant la conduite, l'affichage d'avertissement  ou  apparaît à l'écran d'information de l'affichage multi-information. Si cela se produit, veuillez suivre les procédures suivantes:

[quand l'affichage d'avertissement  apparaît]

Il y a surchauffe du liquide de transmission à variation continue (CVT). Le contrôle du moteur peut s'activer pour diminuer la température de l'huile de la transmission à variation continue (CVT), entraînant la baisse du régime du moteur et de la vitesse du véhicule. Dans ce cas, adoptez l'une des mesures suivantes.

- Ralentissez le véhicule.

## Transmission à variation continue (CVT) (le cas échéant)

### **ATTENTION**

- Arrêtez votre véhicule à un endroit sûr, déplacez le levier sélecteur en position «P» (stationnement) et ouvrez le capot en laissant le moteur tourner pour permettre au moteur de refroidir.

Après un certain temps, vérifiez que l'affichage d'avertissement  ait disparu. Vous pouvez recommencer à conduire en toute sécurité si l'affichage a disparu. Si le témoin d'avertissement reste allumé, contactez un concessionnaire agréé Mitsubishi Motors ou l'atelier de réparation de votre choix immédiatement.

[quand l'affichage d'avertissement  apparaît]

Il est possible que quelque chose d'inhabituel soit en train de se produire au niveau de la transmission à variation continue, ce qui provoque l'activation d'un dispositif de sécurité. Faites immédiatement inspecter le véhicule par un concessionnaire agréé Mitsubishi Motors ou l'atelier de réparation de votre choix.

### Positions du levier sélecteur

N00560601107

#### «P» (stationnement)

Dans cette position, la boîte de vitesses est bloquée pour empêcher le véhicule de bouger.

5-88 Fonctions et commandes

Le moteur peut être mis en marche en position «P» (stationnement).

#### «R» (marche arrière)

Ne placez le levier à cette position qu'une fois le véhicule à l'arrêt complet.

### **ATTENTION**

- Ne mettez jamais le levier sélecteur en position «P» (stationnement) ou «R» (marche arrière) lorsque le véhicule est en mouvement. Si le levier est passé en position «P» (stationnement) ou «R» (marche arrière) alors que le véhicule est en mouvement, la boîte de vitesses risque d'être endommagée.

#### «N» (point mort)

Dans cette position, les engrenages de la boîte de vitesses ne sont pas engagés. Cette position a le même effet que le point mort sur une boîte-pont manuelle. Utilisez-la lorsque le véhicule est arrêté pendant un assez long moment en cours de trajet, dans un embouteillage par exemple.

### **AVERTISSEMENT**

- Ne placez jamais le levier sélecteur en position «N» (point mort) pendant la conduite, car il pourrait glisser involontairement en position «P» (stationnement) ou «R» (marche arrière) et endommager la boîte de vitesses.
- Lorsque vous êtes garé dans une pente, sélectionnez la position «P» (stationnement) plutôt que la position «N» (point mort) avant de démarrer le moteur afin d'éviter que le véhicule ne se mette en mouvement.
- Pour empêcher le véhicule de se mettre en mouvement, maintenez toujours votre pied sur la pédale de freinage lorsque le levier sélecteur est en position «N» (point mort), ou lorsque vous sélectionnez ou quittez la position «N» (point mort).

#### «D» (conduite)

Choisissez cette position lorsque vous conduisez en ville et sur autoroute. La boîte de vitesses change automatiquement et continuellement le rapport de transmission selon la route et les conditions de conduite.

## Transmission à variation continue (CVT) (le cas échéant)

**ATTENTION**

- Pour éviter d'endommager la boîte de vitesses, ne placez jamais le levier sélecteur en position «D» (conduite) à partir de la position «R» (marche arrière) lorsque le véhicule roule.

### «Ds» PASSAGE À LA VITESSE INFÉRIEURE ET CONDUITE SPORTIVE (sauf pour les véhicules équipés du sélecteur de vitesse au volant type palette Sportronic)

Utilisez ce rapport lorsque le frein moteur est nécessaire, ou pour obtenir une conduite sportive puissante.

**«L» BAS**

Cette position doit être utilisée lorsque vous grimpez des côtes extrêmement raides et lorsque vous appliquez le frein moteur à des vitesses réduites lors de la descente de pentes très abruptes.

**AVERTISSEMENT**

- Cette position peut être utilisée en cas d'utilisation du frein moteur maximale. Veillez à ne pas changer de vitesses soudainement en position «L» (bas). L'application soudaine du frein moteur risque de faire patiner les pneus. Sélectionnez cette position en tenant compte de l'état de la route et de la vitesse du véhicule.

### Mode de conduite sportive (pour les véhicules équipés du sélecteur de vitesse au volant type palette Sportronic)

N00560701094

Que le véhicule soit à l'arrêt ou qu'il roule avec le levier sélecteur en position «D» (conduite), vous pouvez sélectionner le mode de conduite sportive en tirant un des sélecteurs de vitesse au volant type palette Sportronic vers vous.

En mode de conduite sportive, il est possible d'effectuer des changements de vitesse rapides simplement en utilisant le sélecteur de vitesse au volant type palette Sportronic. Contrairement à la boîte-pont manuelle, le mode de conduite sportive permet les changements de vitesse avec la pédale d'accélérateur enfoncée.

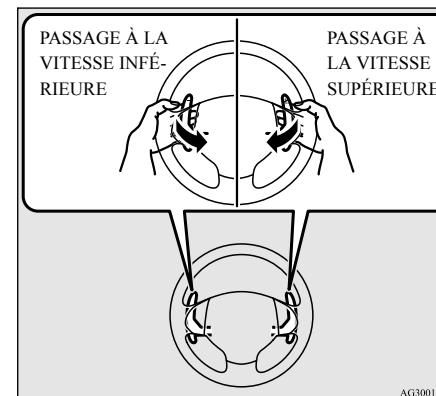
**5**

+ (PASSAGE À LA VITESSE SUPÉRIEURE)

La boîte de vitesses passe la vitesse supérieure d'une vitesse à la fois à chaque opération.

- (PASSAGE À LA VITESSE INFÉRIEURE)

La boîte de vitesses passe la vitesse inférieure d'une vitesse à la fois à chaque opération.

Pour revenir en mode «D» (conduite), tirez le sélecteur de vitesse au volant type palette Sportronic du côté + (passage à la vitesse supérieure) pendant plus de 2 secondes.

Quand vous revenez en position de fonctionnement «D» (conduite), l'affichage de positionnement «D» (conduite), l'affichage de positionnement «D» (conduite), l'affichage de positionnement «D» (conduite).

## Transmission à variation continue (CVT) (le cas échéant)

tion du levier sélecteur passe à la position «D» (conduite).

### ⚠ ATTENTION

- En mode de conduite sportive, le conducteur doit effectuer les passages aux vitesses supérieures en fonction des conditions de route, en veillant à maintenir le régime du moteur au-dessous de la zone rouge du compte-tours.
- L'actionnement répété et continu du sélecteur de vitesse au volant type palette Sportronic change continuellement la position de la vitesse.
- Les vitesses peuvent ne pas être changées quand les sélecteurs type palette latéraux sont actionnés en même temps.

5

### 📖 REMARQUE

- Les vitesses peuvent seulement être sélectionnées vers l'avant de la 1re à la 6e. Pour passer en marche arrière ou garer le véhicule, mettez le levier sélecteur en position «R» (marche arrière) ou «P» (stationnement).

### 📖 REMARQUE

- Pour garder une bonne performance, la transmission peut refuser d'effectuer un passage à la vitesse supérieure quand le sélecteur de vitesse au volant type palette Sportronic est déplacé en position «+ (PASSAGE À LA VITESSE SUPÉRIEURE)» à certaines vitesses du véhicule. De même, pour éviter de sur-emballer le moteur, la transmission peut refuser d'effectuer une rétrogradation quand le sélecteur de vitesse au volant type palette Sportronic est déplacé en position «- (passage à la vitesse inférieure)» à certaines vitesses du véhicule. Quand ceci se produit, une sonnerie retentit pour indiquer que la rétrogradation ne va pas se produire.
- Le véhicule rétrograde automatiquement lorsqu'il ralentit. Avant que le véhicule ne s'arrête, la 1re vitesse est automatiquement sélectionnée.  
De plus, le véhicule retourne automatiquement en mode de fonctionnement «D» (conduite) si vous arrêtez le véhicule.
- Quand le sélecteur est en position «L» (bas), le mode de conduite sportive n'est pas sélectionné, même si vous actionnez le sélecteur de vitesse au volant type palette Sportronic.
- Il est possible d'effectuer le passage à la vitesse supérieure automatiquement en mode de conduite sportive quand le régime du moteur augmente et approche de la zone rouge du compte-tours.

## Affichage du mode de conduite sportive

N00560901067

En mode de conduite sportive, la vitesse sélectionnée s'affiche sur l'écran d'information de l'affichage multi-information.

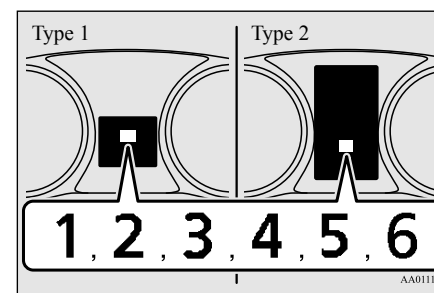



## Transmission à variation continue (CVT) (le cas échéant)

**Fonctionnement de la transmission à variation continue (CVT)**

N00560801082

**ATTENTION**

- Avant de sélectionner une position lorsque le moteur tourne et le véhicule est à l'arrêt, appuyez fermement sur la pédale de freinage pour éviter que le véhicule n'avance de lui-même.  
Le véhicule commence à avancer dès que la transmission à variation continue est enclenchée, en particulier lorsque le régime du moteur ou la vitesse du ralenti sont élevés, ou lorsque la climatisation est en marche.  
Les freins doivent être relâchés uniquement lorsque vous êtes prêt à partir.
- Maintenez toujours la pédale de freinage enfoncée avec le pied droit.  
Si vous utilisez le pied gauche, vous risquez d'appuyer moins rapidement sur la pédale en cas d'urgence.
- Afin d'empêcher une accélération brutale, n'emballez jamais le moteur lorsque vous changez de vitesse à partir de la position «P» (stationnement) ou «N» (point mort).
- Si vous appuyez sur la pédale d'accélérateur lorsque l'autre pied est posé sur la pédale de freinage, vous risquez de nuire à l'efficacité du freinage et d'user prématurément les plaquettes de frein.

**ATTENTION**

- Recourez toujours à la position de levier sélecteur correspondant le mieux aux conditions de conduite actuelle.  
Ne reculez jamais en roue libre dans une descente alors que le levier est en position [«D» (Conduite), «Ds» (Rétrogradation et conduite sportive), «L» (Bas) ou en mode de conduite sportive] et n'avancez jamais en roue libre dans une descente alors que le levier est en position «R» (Marche arrière).  
Une coupure du moteur réclamerait un effort accru sur la pédale de freinage et sur le volant de direction, et pourrait être la cause d'un accident.
- Ne faites pas monter le moteur en régime tout en appuyant sur la pédale de freinage quand le véhicule est à l'arrêt.  
Ceci peut endommager la transmission à variation continue.  
De plus, quand vous appuyez sur la pédale d'accélérateur tout en appuyant sur la pédale de freinage avec le levier sélecteur en position «D» (conduite), le régime du moteur peut ne pas monter aussi haut que lorsqu'on effectue la même opération avec le levier sélecteur en position «N» (point mort).

**Accélération en dépassement**

Pour un supplément d'accélération en position «D» (conduite) (lors du dépassement d'un autre véhicule), appuyez sur la pédale

d'accélérateur au plancher. La transmission à variation continue rétrograde alors automatiquement.

**REMARQUE**

- En mode de conduite sportive, le véhicule ne rétrograde pas lorsque vous appuyez à fond sur l'accélérateur.

**5****Attente**

Pendant les brèves périodes d'attente, par exemple à un feu, vous pouvez laisser une position du levier sélecteur enclenchée et maintenir le véhicule à l'arrêt avec le frein de service.

Pour les périodes d'attente plus prolongées lorsque le moteur tourne, placez le levier sélecteur en position «N» (point mort) et appliquez le frein de stationnement, tout en maintenant le véhicule immobile à l'aide du frein de service.

Avant de repartir après avoir arrêté le véhicule, vérifiez que le levier sélecteur est en position «D» (conduite) ou en mode de conduite sportive.

## Système 4 roues motrices contrôlé électroniquement (le cas échéant)

### ⚠ ATTENTION

- Pour éviter toute surchauffe de votre boîte de vitesses, ne tentez jamais d'immobiliser votre véhicule sur une pente en actionnant l'accélérateur. Serrez toujours le frein de stationnement et/ou le frein de service.
- N'emballez pas le moteur sans raisons quand le véhicule est à l'arrêt. Une accélération inattendue peut se produire si le levier sélecteur est dans une position autre que «P» (stationnement) ou «N» (point mort).

5

### Stationnement

Pour stationner le véhicule, arrêtez-le d'abord complètement, appliquez fermement le frein de stationnement, puis mettez le levier sélecteur en position «P» (stationnement).



### Lorsque la transmission à variation continue n'effectue aucun changement de rapport

Si la transmission à variation continue n'effectue aucun changement de rapport lorsque vous conduisez ou si votre véhicule ne prend pas assez de vitesse au démarrage dans une côte, il se peut qu'il y ait une anomalie dans la transmission, ce qui active un dispositif de sécurité. Faites immédiatement

inspecter le véhicule par un concessionnaire agréé Mitsubishi Motors ou l'atelier de réparation de votre choix.

### REMARQUE

- [Pour les véhicules équipés d'un compteur LCD monochrome]  
Si le témoin de position du levier sélecteur clignote au cours d'un trajet, cela peut indiquer un dysfonctionnement du système de transmission automatique ou une température de l'huile de transmission à variation continue (CVT) anormalement élevée.  
[Véhicules équipés d'un écran couleur à cristaux liquides]

Quand l'affichage d'avertissement  et la mention «SLOW DOWN» (ralentir) ou encore l'affichage d'avertissement  et la mention «SERVICE REQUIRED» (entretien nécessaire) apparaissent sur l'écran d'information de l'affichage multi-information, la transmission à variation continue pourrait présenter un dysfonctionnement. Reportez-vous à la section «Transmission à variation continue (CVT): affichage d'avertissement», page 5-86.

## Système 4 roues motrices contrôlé électroniquement (le cas échéant)

N00548301045

Le système de traction électronique 4WD a été conçu pour améliorer les performances d'accélération et de stabilité du véhicule en contrôlant la répartition avant-arrière du couple moteur et l'embrayage à commande électronique au sein du différentiel arrière.

### REMARQUE

- Sur les véhicules équipés du frein de stationnement à levier, si vous tirez sur le levier du frein de stationnement alors que le véhicule se déplace, la distribution avant-arrière du système de contrôle du couple moteur se suspend momentanément, ce qui permet aux roues arrière de se bloquer plus facilement.

### Mode de traction

Sélectionnez le mode de traction parmi l'un des trois types suivants selon les conditions de conduite.

## Système 4 roues motrices contrôlé électroniquement (le cas échéant)

Mode de traction	Fonction
4WD ECO	Il s'agit du mode le plus économique en carburant. Le mode de contrôle normal est le mode 2WD (deux roues motrices), mais le mode 4WD (quatre roues motrices) offrira des performances accrues sur route glissante.
4WD AUTO (4 roues motrices automatiques)	Le véhicule roule exclusivement en mode 4 roues motrices et la répartition du couple moteur de chaque roue se fait automatiquement selon les conditions de conduite.
4WD LOCK (verrouillage 4 roues motrices)	Ce mode est destiné à la conduite sur route glissante ou recouverte de neige par exemple ou dans du sable. Les roues arrière bénéficient d'un couple moteur important de façon à renforcer la stabilité du véhicule sur routes glissantes.

L'utilisation de la conduite à 4 roues motrices requiert la maîtrise d'une technique de conduite particulière.

Veillez lire avec soin la section «Conduite à 4 roues motrices», page 5-99 et conduisez prudemment.

### Sélecteur de mode de traction

N00548401046

Vous pouvez passer d'un mode de traction à un autre en appuyant sur l'interrupteur du mode de traction lorsque le commutateur d'allumage se trouve sur «ON» (marche) ou le mode de fonctionnement sur MARCHE.



AJA115250

Si vous appuyez sur l'interrupteur, vous pouvez faire défiler les modes de traction dans l'ordre suivant : 4WD ECO, 4WD AUTO, 4WD LOCK, 4WD ECO.

### ATTENTION

- N'utilisez pas le sélecteur de mode de traction lorsque les roues avant patinent, sur une route enneigée ou dans des conditions similaires. Le véhicule pourrait démarrer soudainement dans une direction inattendue.
- La conduite sur route goudronnée sèche en mode «4WD LOCK» (verrouillage des 4 roues motrices) augmente la consommation de carburant et le niveau sonore.

5

### REMARQUE

- Vous pouvez changer le mode de traction en conduisant ou à l'arrêt.

### Témoin de mode de traction



N00549401030

Normalement, le témoin s'allume lorsque le mode de fonctionnement est sur MARCHE, puis le mode de traction s'affiche pendant quelques secondes suite au démarrage du moteur.

L'état de chaque mode de traction s'affiche comme suit.

## Système 4 roues motrices contrôlé électroniquement (le cas échéant)

5

Mode de traction	Témoin de mode de traction		Mode de traction	Affichage
	écran couleur à cristaux liquides	écran monochrome à cristaux liquides		
4WD ECO	4WD ECO	4WD-E	4WD ECO	
4WD AUTO (4 roues motrices automatiques)	4WD AUTO (4 roues motrices automatiques)	—	4WD AUTO (4 roues motrices automatiques)	
4WD LOCK (verrouillage 4 roues motrices)	4WD LOCK (verrouillage 4 roues motrices)	LOCK (verrouillage)	4WD LOCK (verrouillage 4 roues motrices)	

Sur les véhicules équipés d'un écran couleur à cristaux liquides, le mode de traction s'affiche immédiatement sur l'écran d'information de l'affichage multi-information une fois sélectionné.

Après quelques secondes, l'écran d'information passe de l'affichage du mode de traction à l'écran qui était affiché précédemment.

**ATTENTION**

- Si le témoin du mode de traction sélectionné clignote, cela signifie que le véhicule passera automatiquement en mode de traction de façon à protéger les composants du système de transmission. Un avertissement s'affichera également sur l'écran d'information de l'affichage multi-information.

Affichage d'avertissement (écran couleur à cristaux liquides)

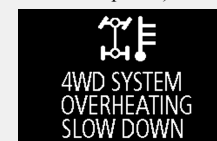

Ralentissez et conduisez à nouveau normalement dès que le témoin cesse de clignoter.

Sur les véhicules équipés d'un écran monochrome à cristaux liquides, les témoins des modes de traction «4WD AUTO» (4 roues motrices automatiques) et «LOCK» (verrouillage) clignotent tour à tour.

## S-AWC (Système Super-contrôle des quatre roues motrices) (le cas échéant)

**ATTENTION**

- Si le témoin du mode de traction (4WD) clignote, cela signifie que le système 4 roues motrices contrôlé électroniquement présente un problème. Un avertissement s'affichera également sur l'écran d'information de l'affichage multi-information.

Affichage d'avertissement (écran couleur à cristaux liquides)



Faites inspecter votre véhicule par un concessionnaire agréé Mitsubishi Motors.

Sur les véhicules équipés d'un écran monochrome à cristaux liquides, les témoins des modes de traction «4WD AUTO» (4 roues motrices automatiques) et «LOCK» (verrouillage) clignotent simultanément.

- Vous devez utiliser quatre pneus de même taille, de même type et de même marque et ne présentant aucune différence d'usure notable. Dans le cas contraire, le système de traction électronique 4WD peut ne pas fonctionner correctement, et un avertissement propre au système 4WD (surchauffe ou entretien nécessaire) risque de s'afficher.

**Quand l'interrupteur du mode ECO est en position «ON» (marche)**

N0057660020

Si vous mettez l'interrupteur du mode ECO en position «ON» (marche) alors que le mode de conduite «4WD AUTO» (4 roues motrices automatiques) est sélectionné, le mode de conduite passe sur «4WD ECO» (4 roues motrices économiques).

Si l'interrupteur du mode ECO est tourné en position «OFF» (arrêt), le mode de conduite repasse sur «4WD AUTO» (4 roues motrices automatiques).

Reportez-vous à la section «Interrupteur du mode ECO», page 5-247.

**REMARQUE**

- Si vous passez sur un autre mode de conduite après l'avoir réglé sur «4WD ECO» (4 roues motrices économiques), aucun changement de mode n'est effectué, même si l'interrupteur du mode ECO est réglé sur «OFF» (arrêt).

**S-AWC (Système Super-contrôle des quatre roues motrices) (le cas échéant)**

N00541301088

Le système S-AWC est un système intégré de contrôle dynamique du véhicule qui aide à améliorer la performance de conduite, les performances dans les virages et la stabilité du véhicule dans un grand nombre de conditions de conduite grâce à la gestion intégrée du système de traction électronique 4WD, du système de contrôle actif de lacet (AYC), du système de freinage antiblocage (ABS) et du système de contrôle de stabilité actif (ASC).

**5****ATTENTION**

- Prenez garde à ne pas trop compter sur le système S-AWC. Le système S-AWC n'empêche pas les lois de la physique d'agir sur votre véhicule. Ce système, comme tout autre système, a ses limites et ne peut pas vous aider à maintenir la traction et le contrôle du véhicule dans toutes les circonstances. La conduite imprudente peut provoquer des accidents. Il est de la responsabilité du conducteur de conduire en toute sécurité. Ceci signifie qu'il faut prendre en compte la circulation, les conditions de la route et les conditions atmosphériques.

## S-AWC (Système Super-contrôle des quatre roues motrices) (le cas échéant)

**Système de traction électronique 4WD**

Le système de traction électronique 4WD a été conçu pour améliorer les performances d'accélération et de stabilité du véhicule en contrôlant la répartition avant-arrière du couple moteur et l'embrayage à commande électronique au sein du différentiel arrière.

**5****Système de contrôle actif de lacet (AYC)**

Le système AYC, grâce à ses fonctions de limitation différentielle droite-gauche et de contrôle de lacet, gère la puissance de freinage/l'équilibre gauche-droite en contrôlant le système AFD\* (Différentiel Avant Actif), les freins et le système de direction assistée à commande électrique (EPS).

\*: Système AFD (Différentiel Avant Actif)

Différentiel qui limite la vitesse différentielle avant gauche-droite en contrôlant l'embrayage à commande électronique de la boîte de transfert.

**Fonction de limitation différentielle gauche-droite**

La fonction de limitation différentielle gauche-droite permet d'améliorer les performances de conduite et de stabilité du véhicule en empêchant le patinage d'une roue sur une surface glissante ou lorsque les roues gauche et droite se trouvent sur des surfaces différentes.

**Fonction de contrôle de lacet**

La fonction de contrôle de lacet permet d'améliorer les performances dans les virages et la stabilité du véhicule par la gestion de la puissance de rotation du véhicule (moment de lacet) en contrôlant la différence de puissance de traction sur les roues gauche et droite et la force de freinage quand le véhicule ne tourne pas suite à une commande de direction, comme par exemple quand vous tournez rapidement le volant ou quand vous conduisez sur une surface glissante.

**ATTENTION**

- Le contrôle de la force de freinage n'améliore pas la performance de freinage du véhicule; il convient dès lors de rester très vigilant et de veiller à la sécurité de conduite.

**Mode de traction S-AWC**

N00542401086

Sélectionnez le mode de traction parmi l'un des quatre types suivants selon les conditions de conduite.

Mode de traction S-AWC	Fonction
AWC ECO	Il s'agit du mode le plus économique en carburant. Le mode de contrôle normal est le mode 2WD (deux roues motrices), mais le mode 4WD (quatre roues motrices) offrira des performances accrues sur route glissante.
NORMAL	Vous pouvez recourir à ce mode sur route sèche et humide. La répartition du couple moteur/de freinage de chaque roue se fait automatiquement selon les conditions de conduite.
SNOW (neige)	Ce mode de contrôle a été conçu pour la conduite sur surface glissante, routes couvertes de neige par exemple.

## S-AWC (Système Super-contrôle des quatre roues motrices) (le cas échéant)

Mode de traction S-AWC	Fonction
LOCK (verrouillage)	Ce mode offre une traction maximale lorsque les conditions de circulation l'exigent. Ce mode est adapté à la conduite sur routes en mauvais état ou recouvertes de boue, de sable ou de neige fraîche.

L'utilisation de la conduite à 4 roues motrices requiert la maîtrise d'une technique de conduite particulière. Veuillez lire attentivement la section «Conduite à 4 roues motrices», page 5-99 et conduisez prudemment.

### Sélecteur de mode de traction du système S-AWC

N00583000055

Sélectionnez le mode de traction en appuyant sur l'interrupteur tandis que le mode de fonctionnement est MARCHE.

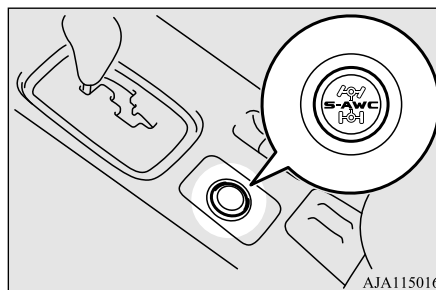

Si vous appuyez sur l'interrupteur, vous pouvez faire défiler les modes de traction dans l'ordre suivant pour le changer: AWC ECO (toutes roues motrices économique), NORMAL, SNOW (neige), LOCK (verrouillage), AWC ECO (toutes roues motrices économique).

### ATTENTION

- N'utilisez pas le sélecteur de mode de traction lorsque les roues avant patinent, sur une route enneigée ou dans des conditions similaires. Le véhicule pourrait démarrer soudainement dans une direction inattendue.

### ATTENTION

- La conduite sur route goudronnée sèche en mode «LOCK» (verrouillage) augmente la consommation de carburant et le niveau sonore.

### REMARQUE

- Vous pouvez changer le mode de traction en conduisant ou à l'arrêt.

5

### Affichage du mode de traction du système S-AWC

N00583100030



Exemple: Le mode «AWC ECO» est sélectionné.

Le mode de traction actuellement sélectionné s'affiche sur l'affichage multi-information.

## S-AWC (Système Super-contrôle des quatre roues motrices) (le cas échéant)

De plus, quand vous changez de mode de traction, le mode sélectionné apparaît sur l'écran d'affichage d'interruption de l'écran d'information de l'affichage multi-information.

L'affichage du mode de traction apparaît sur l'écran d'information pendant quelques secondes, puis l'écran d'origine réapparaît.

5

### ATTENTION

- Si le témoin du mode de traction sélectionné clignote, cela signifie que le véhicule passera automatiquement en mode de traction de façon à protéger les composants du système de transmission. Un avertissement s'affichera également sur l'écran d'information de l'affichage multi-information.

Affichage d'avertissement



Ralentissez et conduisez à nouveau normalement dès que le témoin cesse de clignoter.

### ATTENTION

- Si le témoin du mode de traction (4WD) clignote, cela signifie que le système S-AWC présente un problème. Un avertissement s'affichera également sur l'écran d'information de l'affichage multi-information.

Affichage d'avertissement



Faites inspecter votre véhicule par un concessionnaire agréé Mitsubishi Motors.

- Vous devez utiliser des pneus de même taille, de même type et de même marque et ne présentant aucune différence d'usure notable sur les 4 roues. Dans le cas contraire, le système S-AWC peut ne pas fonctionner correctement, et un avertissement propre au système 4WD (surchauffe ou entretien nécessaire) risque de s'afficher.

### Affichage de fonctionnement du système S-AWC

N00542501074

L'état de fonctionnement du système S-AWC peut s'afficher sur l'écran d'information de l'affichage multi-information.

Pour afficher l'état, appuyez sur l'interrupteur de l'affichage multi-information pour changer l'écran d'information.

Reportez-vous à la section «Écran d'information [avec commutateur d'allumage ou mode de fonctionnement sur ON (marche)]», page 5-179.

### Exemple d'affichage

L'état de fonctionnement du système S-AWC est affiché.

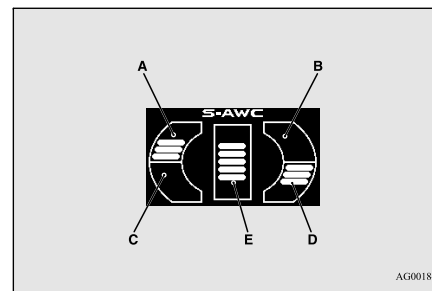

### Affichage de la fonction de contrôle de lacet

Le coefficient de moment de lacet s'affiche sous la forme d'un graphique à barres.

A, D- Moment de lacet dans le sens des aiguilles d'une montre autour du centre de gravité du véhicule



B, C- Moment de lacet dans le sens inverse des aiguilles d'une montre autour du centre de gravité du véhicule

#### Affichage de la fonction de limitation différentielle

La puissance de limitation différentielle (entre les roues avant-arrière et entre les roues gauche-droite) s'affiche dans la section E de l'écran sous la forme d'un graphique à barres.

#### ⚠ AVERTISSEMENT

- **Accordez la priorité à la conduite. Gardez les yeux et l'esprit sur la route. Les distractions lors de la conduite peuvent être la cause d'accidents.**

#### Quand l'interrupteur du mode ECO est en position «ON» (marche)

N00576700021

Si vous mettez l'interrupteur du mode ECO en position «ON» (marche) alors que le mode de conduite «NORMAL» est sélectionné, le mode de conduite passe sur «AWC ECO». Si l'interrupteur du mode ECO est tourné en position «OFF» (arrêt), le mode de conduite repasse sur «NORMAL».

Reportez-vous à la section «Interrupteur du mode ECO», page 5-247.

#### 📖 REMARQUE

- Si vous passez sur un autre mode de conduite après l'avoir réglé sur «AWC ECO», aucun changement de mode n'est effectué, même si l'interrupteur du mode ECO est réglé sur «OFF» (arrêt).

#### Conduite à 4 roues motrices

N00530601182

Votre véhicule a été conçu à l'origine pour être utilisé sur route goudronnée.

Mais son système à 4 roues motrices unique vous permet de conduire occasionnellement sur des chemins de terre pour aller camper, pique-niquer et autres activités similaires.

Ce système permet non seulement une meilleure tenue de route sur des routes sèches goudronnées mais aussi une meilleure traction lorsque vous conduisez sur des routes glissantes, humides ou recouvertes de neige et pour sortir de la boue.

Il n'est cependant pas adéquat pour rouler sur des routes sans revêtement ni pour le remorquage dans des conditions extrêmes.

Il est particulièrement important de noter que les 4 roues motrices peuvent ne pas fournir une capacité suffisante pour la montée en côte

#### Conduite à 4 roues motrices

et un frein moteur suffisant en pente raide. Évitez de conduire sur des pentes raides.

De plus, faites attention si vous conduisez sur du sable, de la boue ou dans l'eau car il se peut que le véhicule ne puisse pas fournir une traction suffisante dans certaines circonstances.

Veillez éviter de conduire le véhicule dans des endroits où les pneus peuvent s'enliser dans des épaisseurs de sable ou de boue importantes.

5

#### ⚠ AVERTISSEMENT

- **Prenez garde à ne pas compter démesurément sur les véhicules à 4 roues motrices. Les véhicules à 4 roues motrices ont eux aussi des limites de fonctionnement du système et de capacité à garder le contrôle et la traction. La conduite insouciante peut provoquer des accidents. Veuillez toujours conduire prudemment en tenant compte des conditions de la route.**
- **L'utilisation incorrecte de ce véhicule, que la route soit goudronnée ou non, peut provoquer un accident ou un capotage au cours duquel vous et vos passagers pourriez être gravement blessés ou tués.**
- **Veillez suivre toutes les instructions et les directives du manuel du propriétaire.**
- **Maintenez une vitesse réduite et ne conduisez pas plus vite que les conditions ne le permettent.**

## Conduite à 4 roues motrices

5

### REMARQUE

- La conduite sur routes difficiles peut avoir un certain impact sur un véhicule. Avant de quitter la chaussée goudronnée, assurez-vous que toute maintenance et tout entretien programmés ont été effectués et prenez soin d'inspecter votre véhicule. Vérifiez particulièrement la condition des pneus et vérifiez leur pression de gonflage.
- Mitsubishi Motors ne se porte pas responsable envers le conducteur en cas de dommage, de blessure ou de responsabilité résultant d'une utilisation incorrecte et négligente d'un véhicule. Toutes les techniques de conduite d'un véhicule dépendent des capacités et de l'expérience du conducteur et des autres participants. Toute déviation des instructions d'utilisation recommandées ci-dessus est à leurs risques et périls.
- Veuillez noter que la distance de freinage requise sur tous les véhicules à 4 roues motrices diffère très peu de celle des véhicules à traction avant. Si vous conduisez sur une route couverte de neige ou sur une surface glissante et boueuse, assurez-vous de maintenir une distance suffisante entre votre véhicule et celui qui se trouve devant vous.
- La posture à adopter pour la conduite doit être plus droite; réglez le siège à une position adéquate afin de pouvoir braquer et utiliser les pédales facilement. Portez votre ceinture de sécurité à tout moment.

### REMARQUE

- Après avoir conduit sur des routes difficiles, vérifiez chaque partie du véhicule et nettoyez-les abondamment avec de l'eau. Veuillez vous reporter à la section «Inspection et entretien après une utilisation sur route difficile» et à la section «Soin et entretien du véhicule».

### ATTENTION

- La conduite sur route goudronnée sèche en mode de traction «4WD LOCK» (4 roues motrices contrôlées électroniquement) ou «LOCK» (verrouillage) (S-AWC) entraîne une augmentation de la consommation de carburant et la possibilité de production de bruit.

### Changements de directions brusques

En prenant un virage brusque à vitesse réduite en mode «4WD LOCK» (4 roues motrices contrôlées électroniquement) ou «LOCK» (verrouillage) (S-AWC), il se peut que la direction se comporte un peu différemment et vous donne l'impression que les feins sont appliqués. Cet effet s'appelle le freinage en virage serré et est provoqué par les distances différentes séparant les quatre pneus du

virage. Ce phénomène est typique sur les véhicules à 4 roues motrices. Si cela se produit, vous pouvez soit redresser le volant, soit changer de mode de traction.

### Sur chaussées enneigées ou verglacées

Réglez le sélecteur de mode de traction sur «4WD AUTO» (4 roues motrices automatiques), «4WD LOCK» (4 roues motrices contrôlées électroniquement) ou sur «SNOW» (neige) (S-AWC) en fonction de l'état de la route, puis appuyez progressivement sur la pédale d'accélérateur pour un démarrage en douceur.

### REMARQUE

- L'usage de pneus à neige est recommandé.
- Gardez une distance suffisante entre les véhicules, évitez les freinages brusques et utilisez le frein moteur (rétrogradation).

### ATTENTION

- Évitez les freinages brusques, les accélérations soudaines et les changements de direction soudains. Le véhicule pourrait déraiper et vous pourriez perdre le contrôle.



## Conduite sur chaussées recouvertes de sable ou de boue

Réglez le sélecteur de mode de traction sur «4WD LOCK» (4 roues motrices contrôlées électroniquement) ou sur «LOCK» (verrouillage) (S-AWC), puis appuyez progressivement sur la pédale d'accélérateur pour un démarrage en douceur. Maintenez une pression aussi constante que possible sur la pédale d'accélérateur et conduisez à vitesse réduite.

### ⚠ ATTENTION

- Ne forcez pas le véhicule et ne conduisez pas de façon insouciante sur les surfaces recouvertes de sable. Comparé aux surfaces de conduite normales, le moteur et les autres composants de la transmission sont soumis à un effort excessif sur ce type de surface. Ceci pourrait provoquer des accidents.
- Si une ou plusieurs des conditions suivantes se produisent pendant la conduite, gardez immédiatement votre véhicule à un endroit sûr et veuillez suivre les procédures suivantes:

### ⚠ ATTENTION

- Si le témoin de liquide de refroidissement du moteur  clignote sur l'écran d'information de l'affichage multi-information ou si la puissance du moteur tombe soudainement. Reportez-vous à la section «Surchauffe du moteur» à la page 8-4.
- Si l'affichage d'avertissement  et la mention «SLOW DOWN» (ralentissez), ou encore l'affichage d'avertissement  et la mention «SERVICE REQUIRED» (entretien nécessaire) apparaissent sur l'écran d'information de l'affichage multi-information. Reportez-vous à la section «Affichage d'avertissement», page 5-78, 5-86.

### ⚠ AVERTISSEMENT

- **Lorsque vous essayez de faire basculer le véhicule pour le sortir d'un enlèvement, assurez-vous qu'aucune personne ni aucun objet ne se trouvent aux alentours. Le mouvement de va-et-vient peut déclencher un départ soudain du véhicule vers l'avant/arrière, pouvant blesser les personnes ou endommager les objets alentours.**

### 📖 REMARQUE

- Évitez les freinages brusques, les accélérations soudaines et les changements de directions soudains; ceci pourrait provoquer l'enlèvement du véhicule.
- Si le véhicule s'enlève dans du sable ou de la boue, il peut le plus souvent être déplacé grâce à un mouvement de basculement. Déplacez le levier sélecteur de façon en alternant entre la position «D» (conduite) et la position «R» (Marche arrière), tout en appuyant légèrement sur la pédale d'accélérateur.
- La conduite sur route difficile peut entraîner l'apparition de rouille sur le véhicule; lavez le véhicule abondamment dès que possible après l'avoir utilisé de cette manière.

5

## Montée/descente de pentes raides

La puissance du moteur pour monter une pente et le freinage moteur de votre véhicule peuvent être insuffisants sur les pentes raides. Évitez de conduire sur des pentes raides, même si votre véhicule est muni de 4 roues motrices.

## Inspection et entretien après une utilisation sur route difficile

### Conduite dans l'eau

N00537800085

Si les circuits électriques sont mouillés, le véhicule ne pourra plus fonctionner; évitez donc de conduire dans l'eau, sauf en cas d'absolue nécessité. Si vous ne pouvez pas éviter de passer dans de l'eau, veuillez suivre la procédure suivante:

5

Vérifiez la profondeur de l'eau et le terrain avant d'essayer de passer. Conduisez lentement pour éviter de créer des éclaboussures excessives.

#### **ATTENTION**

- Ne passez jamais dans de l'eau si son niveau dépasse celui des moyeux de roue, des essieux ou du pot d'échappement. Ne changez pas la position du levier sélecteur quand vous conduisez dans l'eau. La conduite fréquente dans l'eau peut nuire à la durée de vie de votre véhicule; consultez un concessionnaire agréé Mitsubishi Motors ou l'atelier de réparation de votre choix et prenez les mesures nécessaires pour préparer, inspecter et réparer le véhicule.
- Après être passé dans de l'eau, appliquez les freins pour vous assurer qu'ils fonctionnent correctement. Si les freins sont mouillés et ne fonctionnent pas correctement, séchez les en conduisant lentement et en appuyant légèrement sur la pédale de freinage. Inspectez chaque partie du véhicule avec soin.

5-102 Fonctions et commandes

### Inspection et entretien après une utilisation sur route difficile

N00530700085

Après avoir utilisé le véhicule sur une route difficile, assurez-vous de bien effectuer l'inspection suivante et de suivre les procédures d'entretien correspondantes:

- Vérifiez si le véhicule a été endommagé par des cailloux, du gravier, etc.
- Lavez le véhicule avec soin avec de l'eau. Conduisez le véhicule lentement tout en appuyant légèrement sur la pédale de frein afin de sécher les freins. Si les freins ne fonctionnent toujours pas correctement, prenez contact avec votre concessionnaire agréé Mitsubishi Motors ou avec l'atelier de réparation de votre choix le plus vite possible pour faire vérifier vos freins.
- Éliminez les insectes, l'herbe sèche, etc. qui obstruent le faisceau du radiateur.
- Après la conduite dans l'eau, vérifiez l'état de l'huile moteur, de la boîte-pont et du différentiel. Si l'huile ou la graisse a un aspect laiteux ou trouble à cause d'une contamination par l'eau, celle-ci doit être remplacée par de l'huile neuve.
- Vérifiez l'intérieur du véhicule. Si vous remarquez une entrée d'eau, séchez le tapis de sol etc.

- Inspectez les phares. Si de l'eau s'est infiltrée dans le boîtier du phare, faites-le vidanger par un concessionnaire agréé Mitsubishi Motors ou l'atelier de réparation de votre choix.

### Précautions à prendre pour la manipulation de véhicules à 4 roues motrices

N00530801214

#### Pneus et roues

Comme le couple moteur peut être appliqué aux quatre roues, la performance de conduite du véhicule, lorsque celui-ci fonctionne en mode 4 roues motrices, se trouve fortement affectée par la condition des pneus.

Veuillez prêter une attention particulière à l'état des pneus.

- Installez uniquement les pneus spécifiés sur toutes les roues. Reportez-vous à la section «Pneus et roues», page 11-7.
- Assurez-vous que les quatre pneus et les quatre roues soient de la même taille et du même type. Quand le remplacement des pneus ou des roues devient nécessaire, remplacez les quatre à la fois.

- Permutez tous les pneus avant que la différence d'usure entre les pneus avant et arrière ne soit perceptible.

Le véhicule n'atteindra pas un niveau de performance optimal s'il existe une différence du degré d'usure entre les pneus. Reportez-vous à la section «Permutation des pneus», page 9-24.

- Vérifiez la pression de gonflage des pneus régulièrement.

### ⚠ ATTENTION

- Utilisez toujours des pneus de la même taille, du même type et de la même marque sans différence d'usure. L'usage de pneus dont la taille, le type, la marque et le degré d'usure sont différents augmente la température de l'huile du différentiel, ce qui peut endommager le système de transmission. De plus, cela soumet la transmission à une charge excessive, pouvant mener à des fuites d'huile, au grippage des pièces ou à d'autres problèmes graves.

## Remorquage

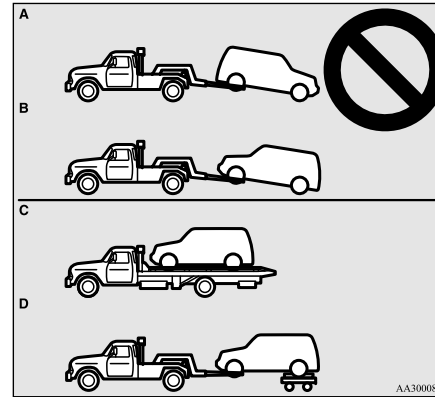

### ⚠ ATTENTION

- Ne remorquez pas les véhicules à 4 roues motrices en laissant les roues avant ou arrière au sol (type A ou type B) comme sur l'illustration. Ceci pourrait endommager la transmission ou entraîner un remorquage instable. Si vous remorquez un véhicule à 4 roues motrices, utilisez l'équipement de type C ou D.
- Même en mode de traction «4WD ECO» (4 roues motrices ECO) ou «AWC ECO» (S-AWC), vous ne pouvez pas remorquer le véhicule en laissant les roues avant ou arrière au sol.

## Pour soulever un véhicule à 4 roues motrices

### ⚠ AVERTISSEMENT

- Ne démarrez pas le moteur lorsque vous êtes en train de soulever le véhicule. La roue touchant le sol pourrait tourner et le véhicule pourrait tomber du cric.

5

## Frein de service

N00517500275

## Pédale de freinage

Si vous freinez trop souvent, vous risquez d'affaiblir la réponse de freinage et de provoquer l'usure prématurée des plaquettes de frein.

Dans les pentes longues ou raides, utilisez le frein moteur en rétrogradant.

## Frein de service

5

### ⚠ AVERTISSEMENT

- **Veillez à ne laisser aucun objet près de la pédale de freinage et à ne pas laisser de tapis de sol glisser dessous; cela pourrait vous empêcher d'appuyer à fond sur la pédale de freinage en cas d'urgence. Assurez-vous que le mouvement de la pédale de freinage est toujours libre de toute entrave. Assurez-vous que le tapis de sol est bien fixé à sa place.**

### ⚠ ATTENTION

- Lorsque vous conduisez votre véhicule, il est important de ne pas laisser le pied sur la pédale de freinage lorsque vous n'avez pas besoin de vous en servir. Sinon, la température des freins peut devenir très élevée, les plaquettes peuvent s'user prématurément et les freins pourraient s'endommager.

## Freins assistés

N00517600364

Votre véhicule est équipé de freins assistés procurant une force de freinage supérieure tout en demandant un effort moins important sur la pédale de freinage.

Vos freins sont conçus pour fonctionner au maximum de leur capacité, même lorsque le système d'assistance n'est pas utilisé.

Si le système d'assistance n'est pas utilisé, il vous faut alors appuyer plus fort sur la pédale de frein.

Si, pour une raison quelconque, l'assistance n'est pas opérationnelle, les freins continuent toujours à fonctionner.

En cas de défectuosité du dispositif d'assistance ou de l'un ou l'autre des systèmes de freinage hydrauliques, le reste du système de freinage continue à fonctionner, mais vous ne pouvez pas faire ralentir votre véhicule aussi rapidement.

Vous saurez si cela s'est produit si vous trouvez qu'il vous faut appuyer plus fort sur la pédale de freinage ou l'enfoncer plus loin pour ralentir ou vous arrêter, ou encore si le témoin des freins et l'affichage d'avertissement s'allument sur l'affichage multi-information.

### ⚠ AVERTISSEMENT

- **Ne roulez jamais en roue libre dans une descente avec le moteur arrêté. Laissez tourner le moteur tant que votre véhicule se déplace. Si vous arrêtez le moteur pendant la conduite, le servofrein cesse de fonctionner, ce qui réduit l'efficacité du freinage.**

### ⚠ AVERTISSEMENT

- **Si l'assistance n'est plus opérationnelle ou si l'un des circuits de freinage hydrauliques ne fonctionne plus correctement, emmenez immédiatement votre véhicule chez un concessionnaire agréé Mitsubishi Motors ou l'atelier de réparation de votre choix.**

## Avertisseur d'usure des plaquettes de frein

N00550700124

Les freins à disque sont munis d'un avertisseur faisant entendre un grincement métallique lorsque les plaquettes de frein doivent être remplacées.

Si vous entendez ce bruit, faites remplacer les plaquettes de frein chez un concessionnaire agréé Mitsubishi Motors ou l'atelier de réparation de votre choix.

### ⚠ AVERTISSEMENT

- **Rouler avec des plaquettes de frein usées rend le freinage plus difficile et peut provoquer un accident.**

## Maintien automatique des freins (le cas échéant)

N00592000035

Quand le véhicule est arrêté à un feu de circulation etc., le véhicule peut être maintenu à l'arrêt à l'aide du système de maintien automatique des freins si vous relâchez votre pied de la pédale de frein.

Dès que vous appuyez sur la pédale d'accélérateur, les freins sont relâchés.

## ⚠ AVERTISSEMENT

- Ne vous fiez pas outre mesure au système de maintien automatique des freins. Sur une pente raide, appuyez fermement sur la pédale de frein car il est possible que le système ne maintienne pas le véhicule à l'arrêt.
- Ne quittez jamais le véhicule alors qu'il est maintenu à l'arrêt à l'aide du système de maintien automatique des freins. Quand vous quittez le véhicule, appliquez le frein de stationnement du véhicule et déplacez le levier sélecteur en position «P» (stationnement).
- N'utilisez pas le système de maintien automatique des freins quand vous conduisez sur des routes glissantes. Le système pourrait ne pas maintenir le véhicule à l'arrêt et provoquer un accident.

## 📖 REMARQUE

- Pendant l'utilisation du système de maintien automatique des freins, il est possible que vous entendiez un bruit de fonctionnement pour augmenter la force de freinage quand le système détecte un mouvement du véhicule. Ceci ne signifie pas qu'il y a une défaillance.

## Maintien automatique des freins (le cas échéant)

### Comment utiliser le système de maintien automatique des freins

#### Pour activer le système de maintien automatique des freins

5

Si vous appuyez sur l'interrupteur de maintien automatique des freins alors que toutes les conditions suivantes sont réunies, le système passe à l'état de veille et le témoin (A) de l'interrupteur s'allume.

- Le mode de fonctionnement ON (marche) est sélectionné.
- La ceinture de sécurité du conducteur est bouclée.
- La porte du conducteur est fermée.

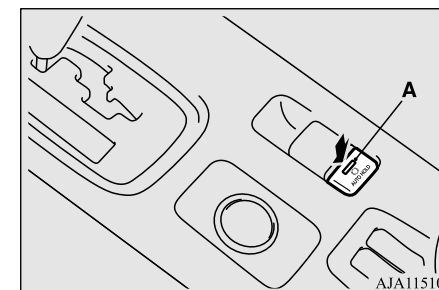

## Maintenance automatique des freins (le cas échéant)

**REMARQUE**

- Quand le système de maintien automatique des freins ne peut pas être utilisé, un avertisseur sonore retentit et le message apparaît sur l'écran d'information de l'affichage multi-information.

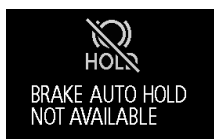

- Si vous appuyez sur l'interrupteur de maintien automatique des freins alors que la ceinture de sécurité du conducteur n'est pas bouclée, un avertisseur sonore retentit et le message apparaît sur l'écran d'information de l'affichage multi-information.



- Si une des situations suivantes se produit alors que le système est en état de veille, le système de maintien automatique des freins se désactive automatiquement et le témoin de l'interrupteur s'éteint.  
Une sonnerie retentit et le message apparaît sur l'écran d'information de l'affichage multi-information.
  - Quand la ceinture de sécurité du conducteur est débouclée.
  - Quand la porte du conducteur est ouverte.

**REMARQUE**

- En cas de défaillance du système



- Si vous continuez à appuyer sur l'interrupteur de maintien automatique des freins après avoir activé le système de maintien automatique des freins (veille), le système de maintien automatique des freins se désactive de nouveau; il s'agit d'une fonction de protection.

Après s'être désactivé de nouveau, le système de maintien automatique des freins ne se réactive pas (veille) même si vous appuyez sur l'interrupteur de maintien automatique des freins. Pour activer le système de maintien automatique des freins, redémarrez le moteur et appuyez sur l'interrupteur de maintien automatique des freins de nouveau.

**Pour activer le système de maintien automatique des freins**

Quand vous arrêtez le véhicule en appuyant sur la pédale de freinage alors que le levier sélecteur est sur une position autre que «P» (stationnement) ou «R» (marche arrière), le système de maintien automatique des freins s'active et le véhicule est maintenu à l'arrêt. Le témoin du système de maintien automatique des freins du groupe d'instruments s'allume pendant que le système est actif.

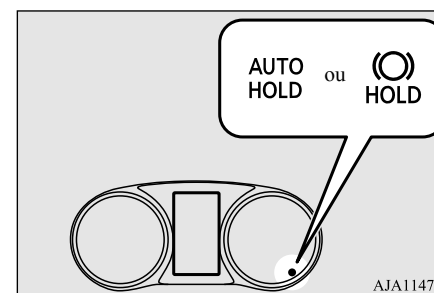
**ATTENTION**

- Ne relâchez la pédale de frein que lorsque le témoin du système de maintien automatique des freins s'est allumé.



## Maintenance automatique des freins (le cas échéant)

**REMARQUE**

- Si une des opérations suivante est effectuée, le système de maintien automatique des freins se désactive automatiquement et le témoin du système de maintien automatique des freins du groupe d'instruments s'éteint.
  - En plaçant le levier sélecteur en position «P» (stationnement) ou «R» (marche arrière) en appuyant sur la pédale de freinage.
  - En appliquant le frein de stationnement électrique à l'aide de l'interrupteur de frein de stationnement électrique.
- Pendant que le véhicule est maintenu à l'arrêt à l'aide du système de maintien automatique des freins, le frein de stationnement électrique s'applique automatiquement dans les conditions suivantes, et un avertisseur sonore retentit et le message apparaît sur l'écran d'information de l'affichage multi-information.
  - Après qu'une durée d'environ 10 minutes se soit écoulée après avoir appliqué le système de maintien automatique des freins.
  - Quand la ceinture de sécurité du conducteur est débouclée.
  - Quand la porte du conducteur est ouverte.
  - Quand le mode de fonctionnement est placé sur «OFF» (arrêt).

**REMARQUE**

- Quand le système détecte que le véhicule glisse sur une pente.



Si le frein de stationnement électrique ne peut pas s'appliquer automatiquement à cause d'une défaillance du système, le message apparaît sur l'écran d'information de l'affichage multi-information. Appuyez sur la pédale de frein.

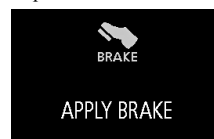

- Si le mode de fonctionnement OFF (arrêt) est sélectionné avec le levier sélecteur sur une position autre que «P» (stationnement), le message apparaît sur l'écran d'information de l'affichage multi-information. Si le message apparaît, déplacez le levier sélecteur en position «P» (stationnement) tout en appuyant sur la pédale de freinage.

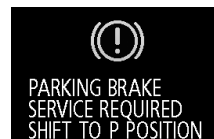
**Pour démarrer le véhicule**

Appuyez sur la pédale d'accélérateur avec le levier sélecteur sur n'importe quelle position autre que «P» (stationnement) ou «N» (point mort).

Les freins sont relâchés, et le témoin du système de maintien automatique des freins du groupe d'instruments s'éteint.

**5****Pour désactiver le système de maintien automatique des freins**

Appuyez sur l'interrupteur de maintien automatique des freins pour désactiver le système de maintien automatique des freins. Le témoin de l'interrupteur s'éteint.

Si vous souhaitez désactiver le système alors que le témoin du système de maintien automatique des freins est allumé, appuyez sur l'interrupteur en appuyant sur la pédale de frein.

## Aide au démarrage en côte (le cas échéant)

5

 **REMARQUE**

- Si le système de maintien automatique des freins est désactivé sans avoir appuyé sur la pédale de frein, un avertisseur sonore retentit et le message apparaît sur l'écran d'information de l'affichage multi-information.

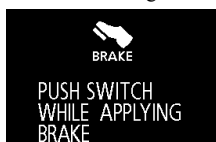
**Aide au démarrage en côte  
(le cas échéant)**

N00562601097

L'aide au démarrage en côte facilite le démarrage dans les côtes raides en empêchant tout mouvement de recul. La puissance de freinage est maintenue pendant environ 2 secondes lorsque vous déplacez le pied de la pédale de freinage à la pédale d'accélérateur.

 **ATTENTION**

- L'aide au démarrage en côte permet de vous assister, mais vous devez toutefois rester vigilant. Le véhicule pourrait en effet reculer dans certains cas, bien que la fonction d'aide au démarrage en côte soit activée, si vous n'avez pas suffisamment enfoncé la pédale de freinage, si la charge du véhicule est élevée ou si la côte est particulièrement raide ou glissante.
- L'aide au démarrage en côte n'est pas conçue pour immobiliser le véhicule pendant plus de 2 secondes.
- Ne tentez jamais d'immobiliser le véhicule dans une côte en remplaçant l'actionnement de la pédale de freinage par la fonction d'aide au démarrage en côte. Ceci pourrait provoquer un accident.
- Ne tournez pas le commutateur d'allumage sur la position «OFF» (arrêt), «LOCK» (verrouillage) ou «ACC» (accessoire) tant que l'aide au démarrage en côte est en fonction. L'aide au démarrage en côte pourrait cesser de fonctionner, ce qui risque d'entraîner un accident.

**Pour utiliser**

N00562701128

1. Appuyez sur la pédale de freinage de sorte que le véhicule soit à l'arrêt complet.

2. Relâchez la pédale de freinage ; la fonction d'aide au démarrage en côte maintient la puissance de freinage pendant que le véhicule est à l'arrêt pendant environ 2 secondes.
3. Appuyez sur la pédale d'accélérateur ; l'aide au démarrage en côte réduit progressivement la puissance de freinage au fur et à mesure que le véhicule se met en route.

 **REMARQUE**

- L'aide au démarrage en côte entre en fonction lorsque toutes les conditions suivantes sont remplies.
  - Le moteur tourne.  
(L'aide au démarrage en côte n'entre pas en fonction lors de la mise en marche du moteur ni immédiatement après celle-ci.)
  - Le levier sélecteur est à une position autre que «P» (stationnement) ou «N» (point mort).
  - Le véhicule est à l'arrêt complet et la pédale de freinage est enfoncée.
  - Le frein de stationnement est relâché.
- L'aide au démarrage en côte ne fonctionne pas si vous appuyez sur la pédale d'accélérateur avant d'avoir relâché la pédale de freinage.
- L'aide au démarrage en côte entre également en action lors des marches arrière dans une montée.

## Affichage d'avertissement

N00562801103

Si une condition anormale se produit dans le système pendant la conduite, l'affichage/le témoin suivant s'allument.



Affichage d'avertissement

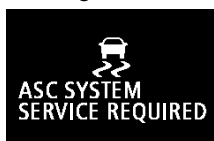

### ATTENTION

- Si l'avertissement s'affiche, l'aide au démarrage en côte ne s'actionne pas. Démarrez avec beaucoup de prudence.

### ATTENTION

- Il convient de garer votre véhicule dans un endroit sûr et d'arrêter le moteur. Remettez le moteur en marche et contrôlez si l'affichage/le témoin se sont éteints. Si c'est le cas, l'aide au démarrage en côte fonctionne à nouveau normalement. Si ces éléments ne s'éteignent pas ou s'ils s'allument fréquemment, il n'est pas nécessaire d'arrêter le véhicule immédiatement, mais nous vous recommandons de faire vérifier le véhicule dès que possible par un concessionnaire agréé Mitsubishi Motors ou à l'atelier de réparation de votre choix.

## Système d'assistance de freinage

N00567301132

Le système d'assistance de freinage est un dispositif permettant d'assister le freinage dans les cas où le conducteur ne parvient pas à freiner avec suffisamment de force dans une situation d'urgence.

Lorsque la pédale de freinage est actionnée subitement, le freinage est plus important qu'à l'ordinaire.

## Système d'assistance de freinage

### ATTENTION

- Le système d'assistance de freinage n'est pas un dispositif permettant d'augmenter la capacité de freinage potentielle du véhicule. Il convient dès lors de toujours conserver une distance de sécurité adéquate entre votre véhicule et celui qui vous précède et de ne pas dépendre excessivement du système d'assistance de freinage.

5

### REMARQUE

- Une fois le système d'assistance de freinage en action, la force de freinage de la pédale reste très importante, même après que vous ayez quelque peu relâché la pédale de freinage. Pour interrompre le fonctionnement, il suffit de retirer tout à fait le pied de la pédale de freinage.
- Le système d'assistance de freinage peut s'activer lorsque la pédale de freinage est complètement actionnée, même lorsque le freinage n'est pas soudain.

## Système de freinage antiblocage

5

### REMARQUE

- Quand le système d'assistance de freinage est activé pendant la conduite, il se peut que vous ressentiez une mollesse au niveau de la pédale de freinage, que la pédale se déplace par petits mouvements simultanément avec le bruit de fonctionnement, ou que la carrosserie et le volant se mettent à vibrer. Cela est normal et n'indique donc pas une défaillance du système d'assistance de freinage. Vous pouvez continuer d'actionner la pédale de freinage.
- Il se peut que vous entendiez un bruit de fonctionnement quand vous appuyez sur la pédale de freinage brusquement ou jusqu'au bout alors que le véhicule est à l'arrêt. Cela n'indique donc pas une défaillance; le système d'assistance de freinage fonctionne normalement.
- Quand le témoin du système de freinage antiblocage est allumé ou uniquement le témoin d'avertissement du système de contrôle de stabilité actif, le système d'assistance de freinage ne fonctionne pas.

### Système de freinage antiblocage

N00517900240

Le système de freinage antiblocage empêche les roues de se bloquer lors du freinage. Ceci aide à garder la faculté de conduite du véhicule et le contrôle du volant.

5-110 Fonctions et commandes

### Conseils de conduite

- Lorsque vous utilisez le système de freinage antiblocage (freinage brusque), la conduite est légèrement différente des conditions normales de conduite. Maniez le volant avec prudence.
- Gardez toujours une bonne distance entre votre véhicule et celui à l'avant du vôtre. Même si votre véhicule est muni d'un système de freinage antiblocage, gardez une plus grande distance de freinage pour:
  - Conduite sur routes couvertes de gravillons ou de neige.
  - Conduite sur une route accidentée.
- Le système de freinage antiblocage n'entre pas uniquement en action dans les situations où les freins doivent être actionnés subitement. Ce système permet également d'empêcher le blocage des roues lorsque vous passez sur un trou d'homme, des plaques d'acier posées pour des travaux routiers, des marquages routiers ou une route accidentée.
- Lorsque le système de freinage antiblocage se déclenche, il est possible de ressentir une vibration de la pédale de freinage et d'entendre un bruit inhabituel. Il se peut également que la pédale semble offrir une résistance lorsqu'elle est enfoncée.

**Si tel est le cas, il suffit de maintenir la pédale de freinage fermement enfoncée. Ne pompez pas sur le frein, car cela pourrait réduire les performances de freinage.**

### ATTENTION

- Le système de freinage antiblocage ne peut pas empêcher les accidents. C'est à vous à conduire de façons sûre et prudente.
- Pour empêcher toute défaillance du système de freinage antiblocage, assurez-vous que les 4 roues et les 4 pneus soient de la même dimension et du même type.

### REMARQUE

- Un bourdonnement en provenance du compartiment moteur se fait entendre quand vous conduisez immédiatement après avoir démarré le moteur. Il s'agit du bruit normal que fait le système de freinage antiblocage lorsque se fait une autovérification. Cela ne signifie pas qu'il y a une défaillance.
- Vous pouvez utiliser le système de freinage antiblocage une fois que le véhicule a atteint une vitesse d'environ 10 km/h (6 mi/h). Il cesse de fonctionner lorsque le véhicule ralentit pour atteindre moins de 5 km/h (3 mi/h).

## Témoin/affichage du système de freinage antiblocage

N00531601684

Témoin



Affichage d'avertissement



En cas d'anomalie du système, le témoin d'avertissement du système de freinage antiblocage s'allume et l'affichage d'avertissement apparaît à l'écran d'information de l'affichage multi-information.

Dans des conditions normales, le témoin du système de freinage antiblocage s'allume uniquement lorsque vous tournez le commutateur d'allumage sur «ON» (marche) ou sélectionnez le mode de fonctionnement MARCHE, puis s'éteint quelques secondes plus tard.

## ⚠ ATTENTION

• N'importe laquelle des conditions suivantes indiquent que le système de freinage antiblocage ne fonctionne pas et que seul le système de freinage standard fonctionne. (Le système de freinage standard fonctionne normalement.) Dans ce cas, faites vérifier votre véhicule par un concessionnaire agréé Mitsubishi Motors ou un atelier de réparation de votre choix.

- Quand le commutateur d'allumage est en position «ON» (marche) ou que le mode de fonctionnement sélectionné est MARCHE, le témoin d'avertissement ne s'allume pas ou au contraire, reste allumé.
- Le témoin d'avertissement s'allume pendant la conduite
- L'écran d'avertissement apparaît pendant la conduite

## Système de freinage antiblocage

### Si le témoin/l'affichage d'avertissement apparaissent pendant la conduite

N00531701656

### Si seulement le témoin/l'affichage d'avertissement du système de freinage antiblocage s'allume

5

- Éviter les freinages brusques et la conduite à grande vitesse. Arrêtez le véhicule dans un endroit sûr.

Vérifiez le système en faisant redémarrer le moteur et en conduisant à une vitesse minimale d'environ 20 km/h (12 mi/h).

Si le témoin/l'affichage d'avertissement s'éteint ensuite pendant la conduite, il n'y a aucune anomalie.

Cependant, si le témoin/l'affichage d'avertissement ne disparaît pas, ou s'ils s'allument à nouveau pendant la conduite, faites vérifier le véhicule par un concessionnaire agréé Mitsubishi Motors ou l'atelier de réparation de votre choix dès que possible.

## Système de direction assistée à commande électrique (EPS)

**Si le témoin/l'affichage d'avertissement du système de freinage antiblocage et le témoin des freins (rouge)/l'affichage d'avertissement des freins s'allument en même temps**

5

Témoin



**BRAKE** or  (rouge)

Affichage d'avertissement

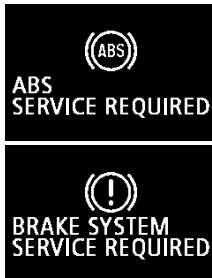

Il est possible que le système de freinage antiblocage et la fonction de distribution de la force de freinage ne fonctionnent pas ; par conséquent, tout freinage brusque peut rendre le véhicule instable.

5-112 Fonctions et commandes

Éviter les freinages brusques et la conduite à grande vitesse. Stationnez votre véhicule dans un endroit sûr et contactez un concessionnaire agréé Mitsubishi Motors ou l'atelier de réparation de votre choix.

### REMARQUE

- Le témoin d'avertissement du système de freinage antiblocage et le témoin des freins s'allument en même temps et les affichages d'avertissement apparaissent alternativement sur l'écran d'information de l'affichage multi-information.

### Après la conduite sur route verglacée

N00529201090

Si vous avez roulé sur des routes enneigées ou verglacées, ôtez la neige et la glace qui ont pu s'accumuler dans les passages de roue. Sur les véhicules munis d'un système de freinage antiblocage, assurez-vous de ne pas endommager les capteurs de vitesse de roue (A) ou les câbles situés sur chaque roue.

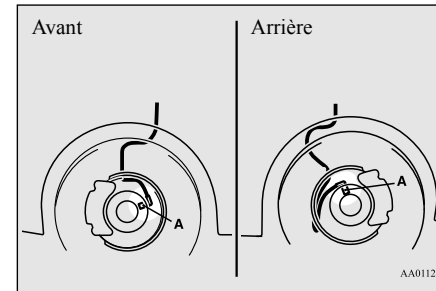

### Système de direction assistée à commande électrique (EPS)

N00568401084

La direction assistée fonctionne lorsque le moteur est en marche. Elle aide à réduire l'effort à fournir pour tourner le volant.

Le système de direction assistée peut être utilisé de façon mécanique si sa fonction de direction assistée cesse de fonctionner. Si vous perdez la direction assistée pour une raison quelconque, vous pourrez toujours braquer les roues de votre véhicule, mais vous remarquerez qu'il vous faudra fournir un effort plus important pour le faire. Dans ce cas, faites vérifier votre véhicule par un concessionnaire agréé Mitsubishi Motors ou un atelier de réparation de votre choix.

## Système de contrôle de stabilité actif (ASC)

**⚠ AVERTISSEMENT**

- Ne coupez pas le moteur tant que le véhicule est en mouvement. La coupure du moteur empêcherait le libre mouvement du volant, ce qui pourrait provoquer un accident.

**📖 REMARQUE**

- Il se peut qu'une fonction de protection du système de direction assistée s'active afin d'empêcher la surchauffe du système lors de l'utilisation répétée en butée du volant (comme, par exemple, lors des manœuvres de stationnement). Cette fonction rend la manœuvre du volant progressivement plus difficile. Dans ce cas, éviter de tourner le volant pendant un laps de temps. Une fois le système refroidi, la direction fonctionne normalement.
- Si vous tournez le volant alors que le véhicule est à l'arrêt et que les phares sont allumés, leur luminosité pourrait être réduite. Il ne s'agit pas d'une anomalie. Les phares retrouvent leur luminosité d'origine après un petit laps de temps.

**Affichage d'avertissement du système de direction assistée électrique**

Témoin



Affichage d'avertissement



En cas de dysfonctionnement du système, le témoin s'allume et l'affichage d'avertissement apparaît sur l'écran d'information de l'affichage multi-information.

Dans des conditions normales, le témoin d'avertissement s'allume lorsque le commutateur d'allumage est placé sur la position «ON» (marche) ou lorsque le mode de fonctionnement est réglé sur MARCHE. Il s'éteint dès la mise en marche du moteur.

**⚠ ATTENTION**

- Si l'affichage d'avertissement apparaît tandis que le moteur tourne, faites inspecter le véhicule par un concessionnaire agréé Mitsubishi Motors ou l'atelier de réparation de votre choix dès que possible. Il se peut que le volant soit plus difficile à tourner.

**5****Système de contrôle de stabilité actif (ASC)**

N00559100147

Le système de contrôle de stabilité actif (ASC) contrôle complètement le système de freinage antiblocage, la fonction de contrôle de traction et la fonction de contrôle de dérapage pour aider à maintenir le contrôle et la traction du véhicule. Veuillez lire la présente section ainsi que la page dédiée au système de freinage antiblocage, à la fonction de contrôle de traction et à la fonction de contrôle de dérapage.

Système de freinage antiblocage → p.5-110  
 Fonction de contrôle de traction → p.5-114  
 Fonction de contrôle de dérapage → p.5-114

## Système de contrôle de stabilité actif (ASC)

5

### ⚠ ATTENTION

- Prenez toutefois garde à ne pas compter démesurément sur le système ASC. Même le système ASC ne peut empêcher les lois naturelles de la physique d'agir sur votre véhicule. Ce système, comme tout autre système, a ses limites et ne peut pas vous aider à maintenir la traction et le contrôle du véhicule dans toutes les circonstances. La conduite imprudente peut provoquer des accidents. Il est de la responsabilité du conducteur de conduire prudemment, ce qui signifie qu'il lui faut prendre en considération les conditions de circulation, la condition de la route et les conditions météorologiques.
- Assurez-vous que les quatre roues possèdent bien les pneus spécifiés, tous du même type et de même dimension. Sinon, l'ASC pourrait ne pas fonctionner correctement.
- N'installez pas de différentiel antipatinage (LSD) disponible dans le commerce sur votre véhicule. L'ASC pourrait cesser de fonctionner correctement.

### 📖 REMARQUE

- Un bruit de fonctionnement peut provenir du compartiment moteur dans les situations suivantes. Ce bruit est associé aux opérations de vérification de l'ASC. À ce stade, il est possible que vous ressentiez un choc sur la pédale de frein si vous appuyez dessus. Ceci n'est pas signe d'une défaillance.

### 📖 REMARQUE

- Quand le commutateur d'allumage est tourné en position «ON» (marche).
- Quand le véhicule est conduit pendant un certain temps après avoir mis le moteur en route.
- Quand l'ASC fonctionne, il se peut que vous sentiez la carrosserie du véhicule vibrer ou que vous entendiez un bourdonnement provenant du compartiment moteur. Ceci indique que le système fonctionne normalement. Cela ne signifie pas qu'il y a une défaillance.
- Quand le témoin d'avertissement du système de freinage antiblocage est allumé, l'ASC n'est pas actif.

### Fonction de contrôle de traction

N00559200021

La fonction de contrôle de traction empêche les roues motrices de trop patiner, aidant le véhicule à commencer à avancer sur des chaussées glissantes lorsqu'il est à l'arrêt. Il améliore également la force motrice et la stabilité de direction du véhicule dans les virages quand vous appuyez sur la pédale d'accélération.

### ⚠ ATTENTION

- Veillez à poser des pneus à neige si vous devez rouler sur des routes enneigées ou glacées et à conduire le véhicule à une vitesse modérée.

### Fonction de contrôle de dérapage

N00559300019

La fonction de contrôle de dérapage a été conçue pour aider le conducteur à garder le contrôle du véhicule sur route glissante ou lors de braquages soudains. Elle fonctionne en contrôlant le rendement du moteur et le frein de chaque roue.

### 📖 REMARQUE

- La fonction de contrôle de dérapage fonctionne à une vitesse supérieure ou égale à environ 15 km/h (9 mi/h).





## Système de contrôle de stabilité actif (ASC)

**Interrupteur «ASC OFF» (ASC désactivé)**

N00559401307

L'ASC s'active automatiquement lorsque vous tournez le commutateur d'allumage en position «ON» (marche). Vous pouvez désactiver le système en appuyant sur l'interrupteur ASC OFF pendant au moins 3 secondes.

Une fois l'ASC désactivé, le témoin  s'allume. Pour réactiver l'ASC, appuyez rapidement sur l'interrupteur ASC OFF; le témoin  s'éteint.

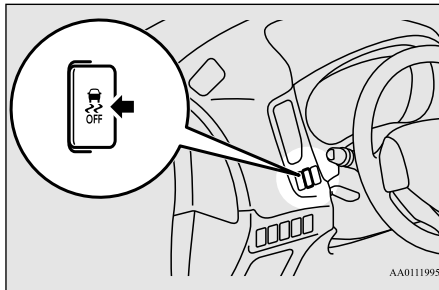
**ATTENTION**



- Pour des raisons de sécurité, l'interrupteur ASC OFF doit être actionné uniquement lorsque le véhicule est à l'arrêt.
- Veillez à laisser l'ASC activé lorsque vous conduisez dans des circonstances normales.

**REMARQUE**



- L'interrupteur ASC OFF (ASC désactivé) désactive à la fois la fonction de contrôle de stabilité et la fonction de contrôle de traction.
- Quand vous sortez de la boue, du sable ou de la neige fraîche, il se peut que la vitesse du moteur n'augmente pas si vous appuyez sur la pédale d'accélérateur. Si tel est le cas, désactivez provisoirement l'ASC à l'aide de l'interrupteur ASC OFF pour faciliter l'extraction de votre véhicule.
- Si vous continuez à appuyer sur l'interrupteur ASC OFF après avoir désactivé l'ASC, la «fonction de protection contre les erreurs d'actionnement» s'active et l'ASC se réactive.

**Affichage de fonctionnement de l'ASC ou témoin ASC OFF (ASC désactivé)**

N00559501249

-  - Affichage de fonctionnement de l'ASC/du témoin ASC  
Cet affichage/ce témoin clignotent lorsque l'ASC est en fonction.
-  - Témoin ASC OFF (ASC désactivé)  
Ce témoin s'allume lorsque vous coupez le système ASC au moyen de l'interrupteur ASC OFF (ASC désactivé).

**ATTENTION**

- Si l'affichage/le témoin  clignotent, l'ASC est actif, ce qui signifie que la route est glissante ou que les roues de votre véhicule commencent à patiner. Si cela se produit, conduisez plus lentement.
- Si la température du système de freinage augmente régulièrement en raison de l'action continue du contrôle de freinage sur une surface glissante, le témoin  clignote. Pour empêcher la surchauffe du système de freinage, le contrôle de freinage de la fonction de contrôle de traction se suspend provisoirement. Le système de contrôle du moteur de la fonction de contrôle de traction fonctionne, et le fonctionnement normal des freins n'est pas affecté. Garez votre véhicule dans un endroit sûr. Lorsque la température du système de freinage a baissé, le témoin  s'éteint et la fonction de contrôle de traction recommence à fonctionner.

5

**REMARQUE**

- Le témoin  peut s'allumer au démarrage du moteur. Ceci signifie que la tension de batterie a baissé provisoirement lors du démarrage du moteur. Ceci n'indique pas une anomalie, tant que l'affichage disparaît immédiatement.

## Régulateur de vitesse (le cas échéant)

### REMARQUE

- Si un pneu de secours est monté sur votre véhicule, la tenue de route de ce type de pneu étant plus faible, il est plus probable que l'affichage/le témoin  se mettent à clignoter.

5

### Affichage d'avertissement de l'ASC

N00546601129

Si une condition anormale se produit dans le système pendant la conduite, l'affichage/le témoin suivant s'allument.

 Témoin ASC

 Témoin ASC OFF (ASC désactivé)

Affichage d'avertissement



### ATTENTION

- Le système peut être défaillant. Il convient de garer votre véhicule dans un endroit sûr et d'arrêter le moteur. Remettez le moteur en marche et vérifiez si l'affichage/le témoin s'éteignent. Si ces éléments s'éteignent, aucune anomalie n'est présente. Si ces éléments ne s'éteignent pas ou s'ils s'allument fréquemment, il n'est pas nécessaire d'arrêter le véhicule immédiatement, mais nous vous recommandons de faire vérifier le véhicule dès que possible par un concessionnaire agréé Mitsubishi Motors ou à l'atelier de réparation de votre choix.

### Remorquage

N00546301070

### ATTENTION

- Si vous remorquez un véhicule à deux roues motrices alors que le commutateur d'allumage est en position «ON» (marche) ou que le mode de fonctionnement sélectionné est MARCHE, et que seules les roues avant ou les roues arrière sont levées, le système ASC pourrait se mettre en marche et provoquer un accident. Lors du remorquage d'un véhicule à deux roues motrices avec les roues avant levées, laissez le commutateur d'allumage sur «OFF» (arrêt), «LOCK» (verrouillage) ou «ACC» (accessoire) ou le mode de fonctionnement sur ACC ou ARRÊT. Lors du remorquage d'un véhicule avec les roues arrière levées, laissez le commutateur d'allumage en position «ACC» (accessoire) ou le mode de fonctionnement sur ACC. Reportez-vous à la section «Remorquage», page 8-14.

### Régulateur de vitesse (le cas échéant)

N00518301626

Le régulateur de vitesse est un système de contrôle automatique de la vitesse qui permet de maintenir une vitesse déterminée. Il peut être activé à partir d'une vitesse d'environ 40

km/h (25 mi/h). Le régulateur de vitesse ne fonctionne pas à des vitesses inférieures à 40 km/h (25 mi/h) environ.

### ⚠ ATTENTION

- Quand vous ne souhaitez pas conduire à une vitesse déterminée, désactivez le régulateur de vitesse pour votre sécurité.
- N'utilisez pas le régulateur de vitesse lorsque les conditions de conduite ne permettent pas de maintenir une vitesse constante, comme par exemple en cas de circulation encombrée, ou sur des routes sinueuses, verglacées, enneigées, humides, glissantes ou dans des descentes raides.

### 📖 REMARQUE

- En montées ou en descentes, il est possible que le régulateur de vitesse ne puisse pas maintenir votre vitesse.
- Le véhicule risque de perdre de la vitesse dans les montées raides. Vous pouvez utiliser la pédale d'accélérateur pour maintenir la vitesse de croisière que vous avez déterminée.
- En descente, la vitesse du véhicule risque de dépasser la vitesse de croisière déterminée. Vous devez utiliser le frein pour contrôler votre vitesse. En conséquence, la conduite à vitesse déterminée est désactivée.

## Interrupteurs du régulateur de vitesse

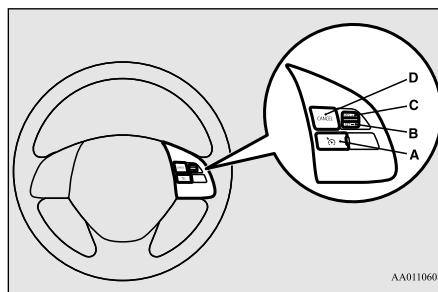

### A- Interrupteur «ON OFF» (marche/arrêt) du RÉGULATEUR DE VITESSE

S'utilise pour activer ou désactiver le régulateur de vitesse.

### B- Interrupteur «SET -» (régler -)

S'utilise pour réduire la vitesse de croisière déterminée et pour régler la vitesse souhaitée.

### C- Interrupteur «RES +» (restaurer +)

S'utilise pour augmenter la vitesse de croisière déterminée et pour retourner à la vitesse réglée d'origine.

### D- Interrupteur «CANCEL» (annuler)

S'utilise pour désactiver la conduite à vitesse de croisière déterminée.

## Régulateur de vitesse (le cas échéant)

### 📖 REMARQUE

- Lorsque vous utilisez les interrupteurs du régulateur de vitesse, appuyez sur les interrupteurs du régulateur de vitesse de manière appropriée. La conduite à vitesse de croisière déterminée peut se désactiver automatiquement si deux interrupteurs du régulateur de vitesse ou plus sont actionnés en même temps.

5

## Activation

N00518401395

1. Placez le mode de fonctionnement sur ON (marche) et appuyez sur l'interrupteur «ON OFF» (marche/arrêt) (A) pour enclencher le régulateur de vitesse. Le témoin du groupe d'instruments s'allume.

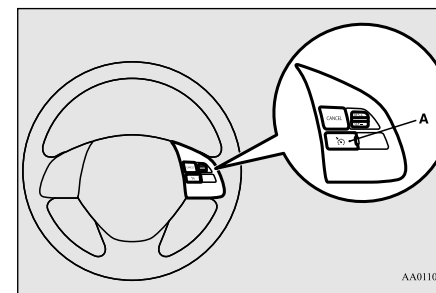

Témoin

## Régulateur de vitesse (le cas échéant)



Témoin



**5**

- Accélérez ou décélérez à la vitesse souhaitée, puis appuyez sur l'interrupteur «SET -» (régler -) (B) et relâchez-le une fois le témoin allumé. Le véhicule maintiendra alors la vitesse souhaitée. Le témoin «SET» (régler) apparaît sur l'écran d'information du groupe d'instruments. (Véhicules équipés d'un écran couleur à cristaux liquides)

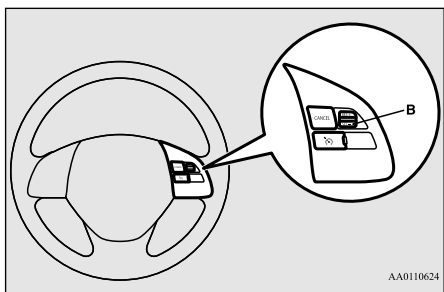

AA0110624

### REMARQUE

- Quand vous relâchez l'interrupteur «SET -» (régler -), la vitesse du véhicule est réglée.

## Augmentation de la vitesse déterminée

N00518501354

Il existe 2 moyens d'augmenter la vitesse déterminée.

### Interrupteur «RES +» (restaurer +)

Appuyez sur l'interrupteur «RES +» (restaurer +) (C) lorsque vous conduisez à la vitesse programmée, et votre vitesse augmentera alors progressivement.

Ne le relâchez qu'une fois la vitesse atteinte. Votre nouvelle vitesse de croisière est à présent programmée.

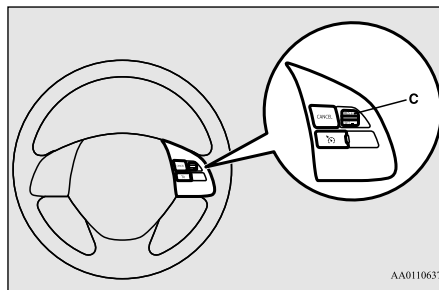

AA0110637

Pour augmenter votre vitesse petit à petit, appuyez sur l'interrupteur «RES +» (restaurer

+) (C) pendant moins d'1 seconde, puis relâchez-le.

Chaque fois que vous appuyez sur l'interrupteur «RES +» (restaurer +) (C), la vitesse de votre véhicule augmente d'environ 1,6 km/h (1 mi/h).

### Pédale d'accélérateur

En conduisant à la vitesse programmée, utilisez la pédale d'accélérateur pour atteindre la vitesse souhaitée puis appuyez sur l'interrupteur «RES +» (restaurer +) (B) et relâchez-le momentanément pour programmer une nouvelle vitesse de croisière.

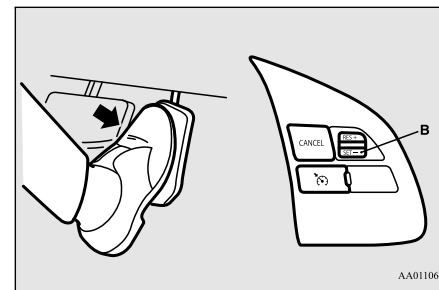

AA0110640

## Réduction de la vitesse déterminée

N00518601283

Il existe 2 moyens de diminuer la vitesse déterminée.

### Interrupteur «SET -» (régler -)

Appuyez sur l'interrupteur «SET -» (régler -) (B) lorsque vous conduisez à la vitesse programmée, et votre vitesse diminuera progressivement.

Ne le relâchez qu'une fois la vitesse atteinte. Votre nouvelle vitesse de croisière est à présent programmée.

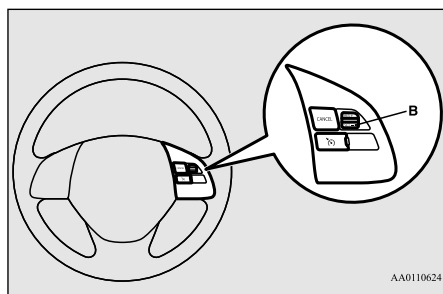

AA0110624

Pour réduire votre vitesse petit à petit, appuyez sur l'interrupteur «SET -» (régler -) (B) pendant moins d'1 seconde, puis relâchez-le.

Chaque fois que vous appuyez sur l'interrupteur «SET -» (régler -) (B), la vitesse de votre véhicule diminue d'environ 1,6 km/h (1 mi/h).

### Pédale de freinage

En conduisant à la vitesse programmée, utilisez la pédale de freinage qui désactive le régulateur de vitesse, puis appuyez sur l'interrupteur «SET -» (régler -) (B) et relâchez-le momentanément pour programmer une nouvelle vitesse de croisière.

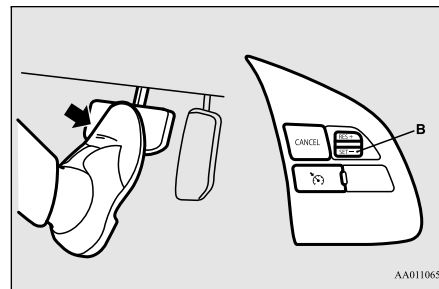

AA0110653

## Régulateur de vitesse (le cas échéant)

### Pour augmenter ou diminuer provisoirement votre vitesse

N00541701066

### Pour augmenter provisoirement votre vitesse

5

Appuyez normalement sur la pédale d'accélérateur. Lorsque vous relâchez la pédale, vous revenez à la vitesse réglée.

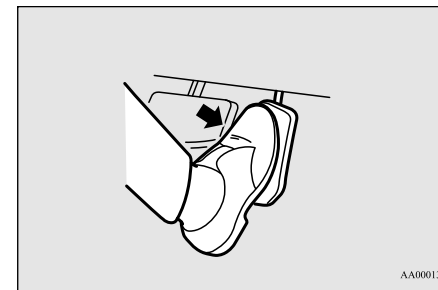

AA0001395

### REMARQUE

- Dans certaines conditions de conduite, la conduite à vitesse programmée peut être désactivée. Si cela se produit, reportez-vous à «Pour activer» page 5-117 et répétez la procédure de réglage de la vitesse.

## Régulateur de vitesse (le cas échéant)

### Pour diminuer provisoirement votre vitesse

Appuyez sur la pédale de freinage pour diminuer la vitesse. Pour revenir à la vitesse programmée précédemment, appuyez sur l'interrupteur «RES +» (accélérer +) (C). Reportez-vous à la section «Pour reprendre la vitesse de croisière déterminée», page 5-121.

5

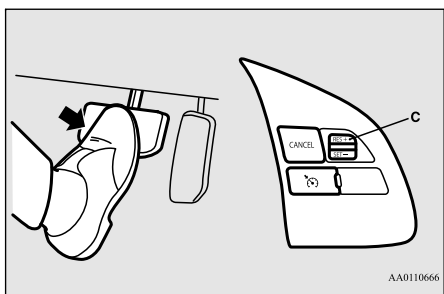

### Pour désactiver

La conduite à vitesse programmée peut être désactivée comme suit:

- Appuyez sur l'interrupteur «ON OFF» (marche/arrêt) (A) du régulateur de vitesse (le régulateur de vitesse est alors désactivé.)

5-120 Fonctions et commandes

- Appuyez sur l'interrupteur CANCEL (annuler) (D).
- Appuyez sur la pédale de freinage.

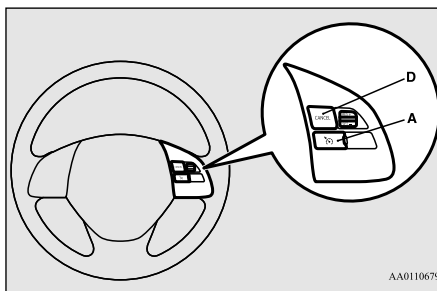

La conduite à vitesse programmée se désactive de n'importe laquelle des manières suivantes.

- Lorsque votre vitesse se réduit de 15 km/h (10 mi/h) ou plus sous la vitesse déterminée en raison d'une montée, etc.
- Lorsque la vitesse descend en deçà de 40 km/h (25 mi/h).
- Quand le système de contrôle de stabilité actif (ASC) commence à fonctionner. (le cas échéant)  
Reportez-vous à la section «Système de contrôle de stabilité actif (ASC)», page 5-113.

### ⚠ AVERTISSEMENT

- Bien que le régulateur de vitesse se désactive lorsque vous sélectionnez la position «N» (point mort), ne placez jamais le levier sélecteur en position «N» (point mort) en conduisant. Cela pourrait provoquer un grave accident étant donné que le frein moteur serait inopérant.

De plus, la conduite à vitesse programmée peut être désactivée comme suit:

- Quand le régime moteur augmente et approche de la zone rouge du compte-tours (la partie rouge du cadran du compte-tours).

### ⚠ ATTENTION

- Quand la conduite à vitesse programmée se désactive automatiquement dans n'importe quelle situation autre que celles décrites ci-dessus, il se peut que le système soit défectueux.  
Appuyez sur l'interrupteur «ON OFF» (marche/arrêt) pour désactiver le régulateur de vitesse et faites vérifier votre véhicule par un concessionnaire agréé Mitsubishi Motors ou l'atelier de réparation de votre choix.

## Système de régulation de vitesse adaptatif (ACC) (le cas échéant)

**Reprise de la vitesse programmée**

N00518901374

Si la conduite à vitesse programmée se désactive suite à une des conditions décrites dans la section «Pour désactiver», page 5-120, vous pouvez reprendre la vitesse programmée auparavant en appuyant sur l'interrupteur «RES +» (restaurer +) (C) vers le haut lorsque vous conduisez à une vitesse supérieure ou égale à environ 40 km/h (25 mi/h). Le témoin «SET» (régler) apparaît sur l'écran d'information du groupe d'instruments. (Véhicules équipés d'un écran couleur à cristaux liquides)

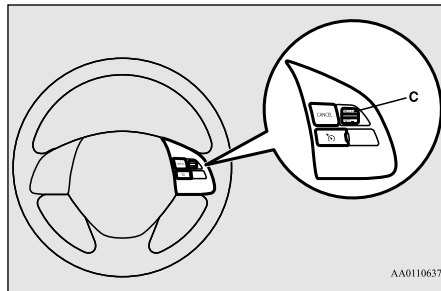

Si l'une des circonstances suivantes se présente, vous ne pourrez restaurer la vitesse préalablement programmée à l'aide du levier. Vous devrez alors reprendre la procédure de réglage de la vitesse:

- Appuyez sur l'interrupteur «ON OFF» (marche/arrêt) du régulateur de vitesse.
- Le mode de fonctionnement est sur «OFF» (arrêt).
- Le témoin s'éteint.

**Système de régulation de vitesse adaptatif (ACC) (le cas échéant)**

N00576800048

Le système ACC maintient la vitesse réglée sans devoir utiliser la pédale d'accélérateur. À l'aide d'un capteur (A), le système mesure également la vitesse relative et la distance qui vous sépare du véhicule qui vous précède. Il maintient ainsi une distance de sécurité définie entre votre véhicule et celui qui vous précède en décélérant automatiquement lorsque les deux véhicules sont trop proches.

La vitesse de croisière peut être réglée entre 40 km/h (25 mi/h) et 180 km/h (110 mi/h). Pour la distance, trois niveaux différents peuvent être sélectionnés.

Si le véhicule qui vous précède ralentit, le système ACC applique automatiquement un freinage léger afin de maintenir la distance de sécurité. Si l'autre véhicule accélère, le système ACC fait automatiquement accélérer votre véhicule jusqu'à la vitesse définie. Si votre véhicule s'approche trop près de celui

qui le précède, un avertisseur sonore retentit et un avertissement apparaît sur l'affichage multi-information. Quand le système ACC ne détecte aucun véhicule devant vous, la vitesse réglée est maintenue.

Vous pouvez également sélectionner le mode régulateur de vitesse classique.

Les feux de freinage s'allument pendant le freinage automatique.

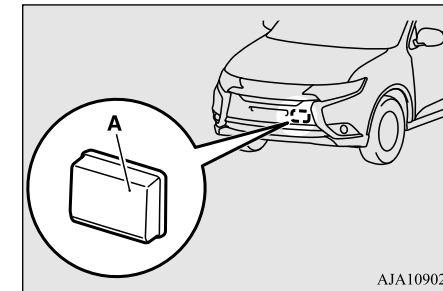
**5**

AJA109024

**AVERTISSEMENT**

- Avant d'utiliser le système de régulation de vitesse adaptatif, veuillez lire l'intégralité du contenu de cette section afin de bien comprendre les limitations du système. Le non-respect de ces instructions peut être la cause d'accidents.

## Système de régulation de vitesse adaptatif (ACC) (le cas échéant)

**AVERTISSEMENT**

● Ne vous fiez jamais uniquement au système de régulation de vitesse adaptatif. Il ne s'agit ni d'un système d'évitement de collision, ni d'un système de conduite automatique. Il est conçu pour appliquer uniquement un freinage léger et ne doit, en aucun cas, remplacer une conduite prudente et responsable. Tenez-vous toujours prêt à freiner.

5

**Interrupteur du régulateur de vitesse**

N0057700021

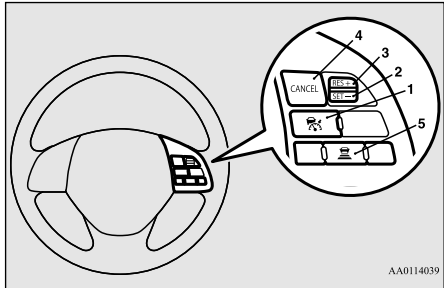

AA0114039

**1- Interrupteur «ACC ON/OFF» (marche/arrêt ACC)**

Cet interrupteur vous permet d'activer ou de désactiver le système de régulation de vitesse adaptatif.

**2- Interrupteur «SET -» (régler -)**

Cet interrupteur vous permet de régler la vitesse de votre choix ou de réduire la vitesse définie.

**3- Interrupteur «RES +» (restaurer +)**

Cet interrupteur permet de restaurer le régulateur de vitesse après avoir annulé le système ACC ou le régulateur de vitesse classique.

Il permet également d'augmenter la vitesse définie.

**4- Interrupteur «CANCEL» (annuler)**

Cet interrupteur permet d'annuler la fonction de régulation du système ACC ou du régulateur de vitesse.

**5- Interrupteur de distance ACC**

Cet interrupteur permet de régler ou de modifier la distance de sécurité entre votre véhicule et celui qui vous précède.

**REMARQUE**

- Actionnez correctement les différents interrupteurs, l'un après l'autre. Il se peut que le système ACC soit désactivé ou que sa fonction de régulation soit annulée si plusieurs interrupteurs sont actionnés en même temps.

**Témoins ACC**

N00577100035

Lorsque le système de régulation de vitesse adaptatif est activé, des témoins relatifs à ce système apparaissent sur l'affichage multi-information.

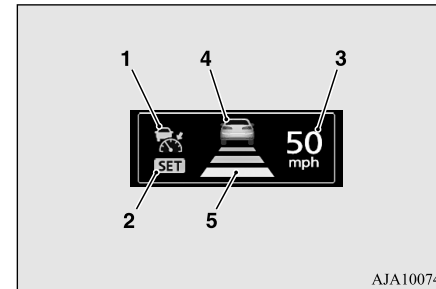

AJA100744

**1- Témoin ACC:**

Indique que le système ACC est mis en marche.

**2- Témoin d'état du régulateur:**

Indique que le système ACC est activé.

**3- Témoin de vitesse définie:**

Indique la vitesse définie.

Si aucune vitesse n'est définie, «---» s'affiche.









Système de régulation de vitesse adaptatif (ACC) (le cas échéant)

**4- Témoin de véhicule qui précède:**

Indique quand le système ACC détecte un véhicule devant vous.

Si un véhicule est détecté à l'avant alors que l'ACC est activé, le témoin «actif» de détection d'un véhicule circulant devant indiqué sur l'illustration ci-dessous s'allume.

Si un véhicule est détecté à l'avant alors que l'ACC est désactivé, le témoin de «veille» de détection d'un véhicule circulant devant s'allume.

Symbole de réglage de la distance de sécurité	État	
	Veille	Actif
Longue		
Moyenne		
Courte		



**Utilisation du système de régulation de vitesse adaptatif**

N00577200052

**Pour mettre en marche le système ACC**

**5**

Quand le mode de fonctionnement est sur la position «ON» (marche), appuyez sur l'interrupteur «ACC ON/OFF» (marche/arrêt ACC).

Affichage	État	
	Veille	Actif
Véhicule qui précède détecté		

**5-Témoin de distance de sécurité:**

Indique la distance de sécurité.

Deux états possibles: «veille» et «actif»

Si un véhicule est détecté à l'avant alors que l'ACC est activé, le témoin «actif» de distance de sécurité indiqué sur l'illustration ci-dessous s'allume.

Si un véhicule est détecté à l'avant alors que l'ACC est désactivé, le témoin de «veille» de distance de sécurité s'allume.

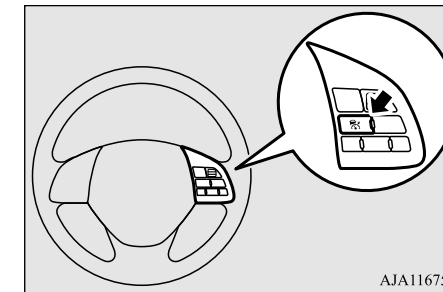

AJA116752

## Système de régulation de vitesse adaptatif (ACC) (le cas échéant)

Les témoins ACC apparaissent dans l'affichage multi-information.

5

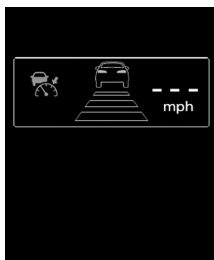

### REMARQUE

- Chaque fois que le mode de fonctionnement est réglé sur la position «OFF» (arrêt), le système ACC est désactivé.

### Pour arrêter le système ACC

Appuyez sur l'interrupteur «ACC ON/OFF» (marche/arrêt ACC) pour arrêter le système ACC.

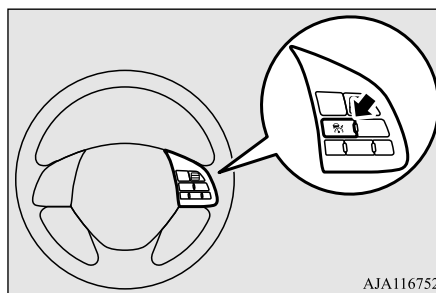

### REMARQUE

- Vous pouvez arrêter le système ACC même s'il est actif.
- Chaque fois que le mode de fonctionnement est réglé sur «OFF» (arrêt), le système ACC est arrêté et la vitesse définie est effacée.

### Pour activer la régulation ACC

Lorsque le système ACC est en marche, appuyez sur l'interrupteur «SET -» (régler -) pendant la conduite, maintenez-le enfoncé et relâchez-le lorsque le véhicule atteint la vitesse souhaitée. Le système ACC s'active et lance la régulation de vitesse afin de maintenir la vitesse programmée.

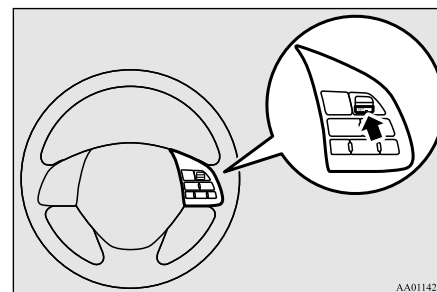

## Système de régulation de vitesse adaptatif (ACC) (le cas échéant)

Le témoin de réglage s'allume, la vitesse programmée est indiquée et le témoin de distance de sécurité passe en mode «Actif». Un avertisseur sonore retentit également.

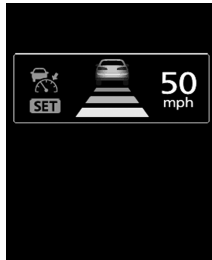

La vitesse peut être réglée sur une valeur approximative comprise entre 40 km/h (25 mph) et 180 km/h (110 mph).

Lorsque le système détecte un véhicule qui vous précède et que la vitesse de votre véhicule est comprise entre 10 km/h (6 mi/h) et 40 km/h (25 mi/h) approximativement, vous pouvez activer le système ACC. Dans ce cas, la vitesse sera programmée sur 40 km/h (25 mi/h).

Autrement, le système ACC ne peut pas être activé lorsque votre véhicule circule à une vitesse inférieure à 40 km/h (25 mi/h) ou supérieure à 180 km/h (110 mph).

### REMARQUE

- Le système ACC ne s'active pas dans les conditions suivantes:

### REMARQUE

- La vitesse de votre véhicule est inférieure à environ 10 km/h (6 mi/h) ou supérieure à 180 km/h (110 mi/h).
- La vitesse de votre véhicule est comprise entre 10 km/h (6 mi/h) et 40 km/h (25 mi/h) environ, et le système ACC ne détecte aucun véhicule devant vous.
- Le système ASC est en position «OFF» (arrêt).
- Le système ABS, ASC ou TCL est activé.
- Le levier sélecteur est sur une position autre que «D» (conduite) ou «Ds» (rétrogradation et conduite sportive).
- La pédale de frein est enfoncée.
- Le frein de stationnement est appliqué.
- Le système ACC a jugé que les conditions de détection d'un véhicule précédant le vôtre étaient dégradées.
- Une anomalie a été détectée dans le système ACC.

### Quand le système ACC ne détecte aucun véhicule dans la distance définie

La vitesse de votre véhicule est maintenue sur la valeur que vous avez réglée, soit entre 40 km/h (25 mi/h) et 180 km/h (110 mi/h) environ.

### REMARQUE

- Si la vitesse du véhicule dépasse la valeur déterminée dans une descente, le système freine automatiquement afin de maintenir la vitesse que vous avez réglée.

### Quand le système (ACC) détecte un véhicule dans la distance définie

N00581400039

Le système ACC maintient la distance par rapport au véhicule qui le précède et freine automatiquement s'il juge que cela est nécessaire. Pour la distance, trois niveaux différents peuvent être sélectionnés.

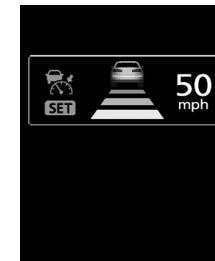

Quand le véhicule qui vous précède s'arrête, le système ACC freine automatiquement pour arrêter votre véhicule.

Quelques secondes après l'arrêt de votre véhicule, le système ACC relâche les freins et

## Système de régulation de vitesse adaptatif (ACC) (le cas échéant)

votre véhicule se met à rouler lentement. Vous devez appuyer sur les freins pour maintenir votre véhicule immobile.

5

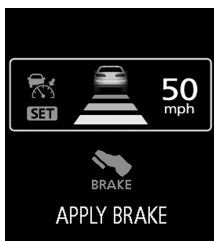

### REMARQUE

- Si la pédale de frein n'est pas enfoncée dans les 2 secondes qui suivent l'arrêt de votre véhicule par le système ACC, un avertisseur sonore retentit, le message d'avertissement ci-dessus apparaît sur l'affichage multi-information afin d'avertir le conducteur et la régulation ACC est annulée.
- Quand vous enfoncez la pédale de frein alors qu'un freinage automatique est appliqué, vous ressentez une sensation de fermeté. Il s'agit d'un phénomène normal. Appuyez davantage sur la pédale pour appliquer une force de freinage plus importante.
- Des bruits de fonctionnement peuvent se faire entendre au cours de la phase de freinage automatique. Il s'agit d'un phénomène normal.

### AVERTISSEMENT

- **Ne quittez jamais le véhicule alors qu'il est en train d'être arrêté par le système ACC.**

Quand le système ACC ne détecte plus aucun véhicule, l'avertisseur sonore retentit, le symbole du véhicule disparaît de l'affichage et votre véhicule accélère lentement jusqu'à atteindre la vitesse définie.



### AVERTISSEMENT

- **Votre véhicule peut accélérer jusqu'à la vitesse déterminée dans les situations suivantes. Vous pouvez au besoin actionner les freins pour ralentir.**

### AVERTISSEMENT

- **Quand votre véhicule ne suit plus le véhicule qui était devant, par exemple à la sortie d'une autoroute ou quand votre véhicule ou celui de devant change de voie.**

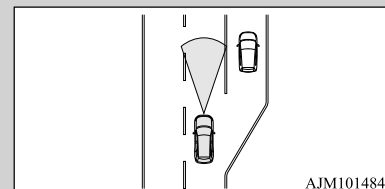

AJM101484

- **Dans un virage.**

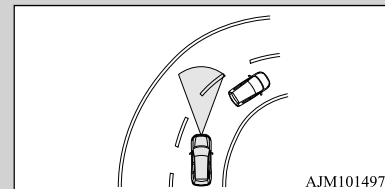

AJM101497

- **Quand le véhicule de devant a changé de trajectoire ou de voie, si un véhicule à l'arrêt apparaît devant votre véhicule, le système ACC ne fera pas décélérer votre véhicule.**

## Alarme d'approche

N00576900036

Lorsque le système ACC est activé, si votre véhicule s'approche trop près du véhicule qui le précède, vous en êtes informé au moyen

## Système de régulation de vitesse adaptatif (ACC) (le cas échéant)

d'un témoin sonore et de l'affichage d'un message. Dans ce cas, freinez pour maintenir la distance appropriée entre les deux véhicules.

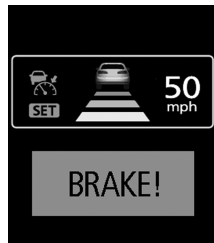
**AVERTISSEMENT**

- Lorsque le système ACC n'est pas utilisé, désactivez-le afin d'éviter toute activation inopinée.
- N'utilisez jamais le système ACC depuis l'extérieur du véhicule.
- Le système ACC ne ralentit pas votre véhicule et/ou n'émet aucune alarme d'approche dans les cas suivants:
  - Un objet autre qu'un véhicule (un piéton, par exemple) se trouve devant votre véhicule.
  - Un dysfonctionnement est détecté dans le système.
- Dans les cas suivants, le système ACC ne ralentit pas votre véhicule, mais l'alarme d'approche est émise:
  - Le véhicule qui vous précède est à l'arrêt ou il se déplace très lentement.

**AVERTISSEMENT**

- Votre système de freinage rencontre un problème, tel qu'une surchauffe.
- Si le système ACC ne peut pas détecter correctement le véhicule qui se trouve devant, il se peut qu'il ne parvienne pas à maintenir la vitesse déterminée ou la distance de sécurité et qu'il n'alerte pas le conducteur. Situations types:
  - Un véhicule coupe votre trajectoire à distance rapprochée.
  - Le véhicule qui vous précède n'est pas entièrement sur votre trajectoire.
  - Le véhicule qui vous précède tire une remorque.
  - Une moto ou un vélo se trouve devant vous.
  - Le véhicule qui vous précède est un camion dont le chargement dépasse du plateau de chargement.
  - Le véhicule qui vous précède est extrêmement bas ou sa garde au sol est extrêmement haute.
  - Lorsque vous circulez sur une route vallonnée.
  - Dans un virage.
  - Lorsque vous circulez sur une route cabossée ou dégradée.
  - Dans un tunnel.
  - Vous circulez dans des zones de construction.

**AVERTISSEMENT**

- L'arrière du véhicule est abaissé en raison du poids des passagers et des bagages.
- Dans les deux minutes qui suivent le démarrage du moteur.
- Lorsque vous prenez une courbe, y compris en entrée/sortie de virage ou quand vous conduisez à côté d'une voie fermée dans une zone de travaux ou autre zone similaire.

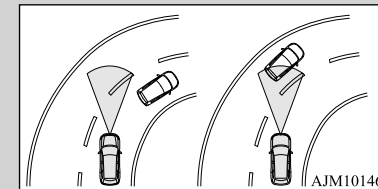

- La surface du capteur est recouverte de saleté, de neige, de glace, etc.
- Le véhicule qui vous précède ou un véhicule venant en sens inverse projeté de l'eau, de la neige ou de la saleté.
- Lorsque vous conduisez sur une route sinueuse.

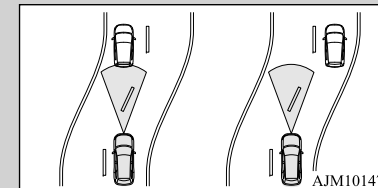

## Système de régulation de vitesse adaptatif (ACC) (le cas échéant)

**AVERTISSEMENT**

- **N'utilisez jamais le système ACC dans les conditions suivantes:**
  - Circulation dense.
  - Routes sinueuses.
  - Sur des routes glissantes, comme des routes verglacées, couvertes de neige ou des chemins de terre.
  - Dans des conditions météorologiques défavorables (pluie, neige, tempêtes de sable, etc.).
  - Pentes descendantes raides.
  - L'inclinaison de la route change fréquemment.
  - L'alarme d'approche retentit fréquemment.
  - Votre véhicule est remorqué ou en remorque un autre.
  - Lorsque votre véhicule se trouve sur un banc à rouleaux ou sur des rouleaux fous.
  - La pression de gonflage des pneus n'est pas adéquate.
  - Le pneu de secours provisoire est utilisé.
  - Le capteur radar et/ou la zone périphérique sont endommagés ou déformés.

**ATTENTION**

- Pour garantir un fonctionnement correct du système ACC:
  - Nettoyez toujours la surface du capteur radar.

**ATTENTION**

- Évitez les chocs sur le capteur radar ou la zone périphérique.
- N'apposez aucun autocollant sur le capteur radar ou la zone périphérique.
- N'appliquez pas de peinture sur le capteur radar.
- N'installez pas de protège-calandre.
- Ne modifiez pas le capteur radar ou la zone périphérique.
- Utilisez toujours des pneus de la même taille, du même type et de la même marque, sans différence d'usure importante.
- Ne modifiez pas la suspension du véhicule.

**Augmentation de la vitesse déterminée**

N00581500027

Il existe deux moyens d'augmenter la vitesse déterminée.

**En utilisant l'interrupteur «RES +» (restaurer +):**

Chaque fois que vous poussez l'interrupteur «RES +» (restaurer +) vers le haut alors que le système ACC est activé, la vitesse déterminée augmente de 1 km/h (1 mi/h). Si vous maintenez l'interrupteur enfoncé vers le haut, la vitesse déterminée augmente par incréments de 5 km/h (5 mi/h).

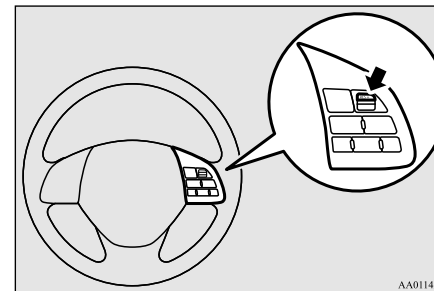
**REMARQUE**

- Après avoir modifié la vitesse déterminée, un bref délai s'écoule avant que le véhicule ne commence à accélérer pour atteindre la nouvelle vitesse.
- Vous pouvez modifier la vitesse déterminée même si votre véhicule en suit un autre grâce au système ACC. Notez toutefois que, dans ce cas, votre véhicule n'accélérera pas, bien que la vitesse déterminée ait été augmentée.
- Quand vous maintenez l'interrupteur enfoncé, un signal sonore est émis chaque fois que la vitesse déterminée change.

**En utilisant la pédale d'accélérateur:**

Si la pédale d'accélérateur est enfoncée pendant la conduite alors que le système ACC est

## Système de régulation de vitesse adaptatif (ACC) (le cas échéant)

actif, vous pouvez accélérer au-delà de la vitesse déterminée.

Quand le véhicule atteint la vitesse souhaitée, poussez l'interrupteur «SET -» (régler -) vers le bas, relâchez-le, puis relâchez la pédale d'accélérateur. La nouvelle vitesse est alors définie dans le système.

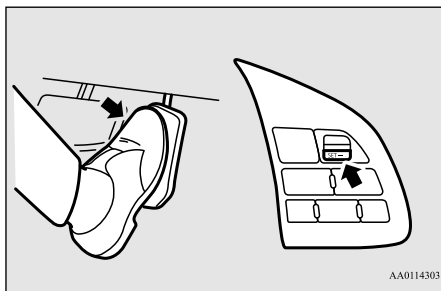

### ⚠ AVERTISSEMENT

- Les fonctions de commande de freinage ACC et d'alarme d'approche ne fonctionnent pas tant que la pédale d'accélérateur est enfoncée.

### 📖 REMARQUE

- Le témoin de vitesse déterminée de l'affichage multi-information affiche «---» lorsque la pédale d'accélérateur est enfoncée.

### 📖 REMARQUE

- Si le bouton «SET -» (régler -) n'est pas enfoncé pendant que vous appuyez sur la pédale d'accélérateur, la vitesse du véhicule revient à la valeur définie, une fois la pédale d'accélérateur relâchée. Quand la pédale d'accélérateur est relâchée, il se peut que les fonctions de commande de freinage ACC et d'alarme d'approche ne soient pas immédiatement opérationnelles.

### Réduction de la vitesse déterminée

N00581600028

Il existe deux moyens de réduire la vitesse déterminée.

### En utilisant l'interrupteur «SET -» (régler -):

Chaque fois que vous poussez l'interrupteur «SET -» (régler -) vers le bas alors que le système ACC est activé, la vitesse déterminée diminue de 1 km/h (1 mi/h). Si vous maintenez l'interrupteur enfoncé vers le bas, la vitesse déterminée diminue par incrément de 5 km/h (5 mi/h).

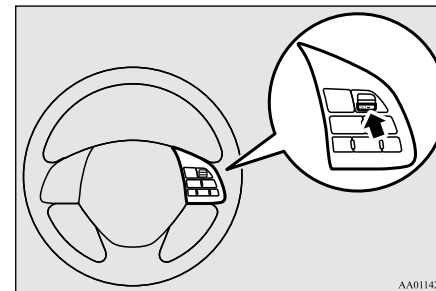

5

### 📖 REMARQUE

- Après avoir modifié la vitesse déterminée, un bref délai s'écoule avant que le véhicule ne commence à ralentir.
- Vous pouvez modifier la vitesse déterminée même si votre véhicule est en suit un autre grâce au système ACC. Notez toutefois que, dans ce cas, votre véhicule ne ralentira pas, bien que la vitesse déterminée ait été diminuée.
- Quand vous maintenez l'interrupteur enfoncé, un signal sonore est émis chaque fois que la vitesse déterminée change.

### En utilisant la pédale de frein:

Quand vous enfoncez la pédale de frein alors que le système ACC est activé, la régulation ACC est annulée et la vitesse de votre véhicule diminue.

## Système de régulation de vitesse adaptatif (ACC) (le cas échéant)

Au moment où le véhicule atteint la vitesse souhaitée, poussez l'interrupteur «SET -» (régler -) vers le bas et relâchez-le. La nouvelle vitesse est alors définie dans le système.

5

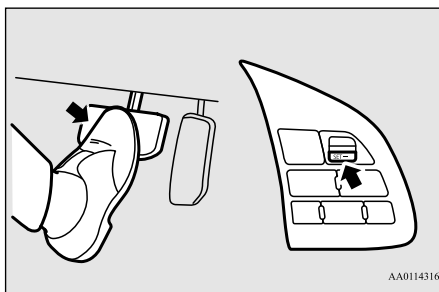

### REMARQUE

- La régulation ACC ne se réactive pas après avoir relâché la pédale de frein.

### Accélération provisoire du véhicule

N00582800027

Appuyez tout simplement sur la pédale d'accélérateur pour obtenir une accélération provisoire du véhicule. Dès que vous relâchez la pédale, le véhicule revient automatiquement à la vitesse déterminée et le système ACC reprend le contrôle.

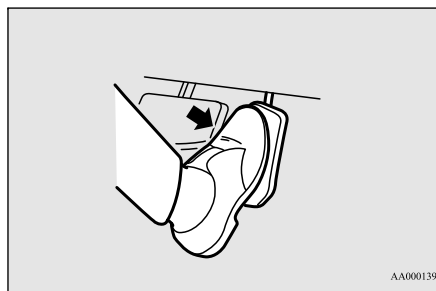

### AVERTISSEMENT

- Les fonctions de commande de freinage ACC et d'alarme d'approche ne fonctionnent pas tant que la pédale d'accélérateur est enfoncée.

### REMARQUE

- La vitesse déterminée n'est plus indiquée (indicateur équivalent à «---») lorsque vous appuyez sur la pédale d'accélérateur. Cette indication reste affichée aussi longtemps que vous appuyez sur la pédale.
- Dans certaines conditions, il se peut que les fonctions de commande de freinage et d'alarme du système ACC ne soient pas immédiatement opérationnelles après le relâchement de la pédale d'accélérateur.

## Annulation de la régulation ACC

N00581700061

Il existe deux manières d'annuler la régulation ACC.

- En appuyant sur l'interrupteur «CANCEL» (annuler).
- En enfonçant la pédale de frein.

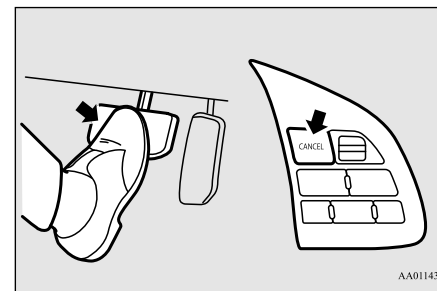

### REMARQUE

- Vous pouvez également annuler la régulation ACC en appuyant sur l'interrupteur «ACC ON/OFF» (marche/arrêt ACC). Si vous appuyez sur cet interrupteur alors que le système ACC est en marche, ce dernier se désactive.



## Système de régulation de vitesse adaptatif (ACC) (le cas échéant)

Quand le système ACC est annulé, le témoin «SET» (régler) s'éteint et le témoin de distance de sécurité passe en affichage «veille». Le témoin de véhicule qui précède passe également en affichage «veille» lorsqu'un véhicule est détecté devant vous.

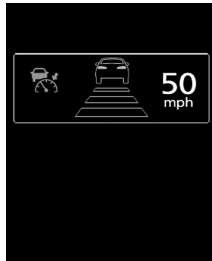

Quand l'une des situations ci-dessous se présente, la régulation ACC est automatiquement annulée, un avertisseur sonore se fait entendre et un message apparaît sur l'affichage multi-information.



- Votre véhicule s'arrête.
- Le système ASC est désactivé.
- Le système ABS, ASC ou TCL est activé.

- Le levier sélecteur est sur une position autre que «D» (conduite) ou «Ds» (rétrogradation et conduite sportive).
- Le frein de stationnement est appliqué.

Lorsque le système ACC détermine une dégradation de ses performances de détection, un signal sonore retentit et un message apparaît sur l'écran multi-information.

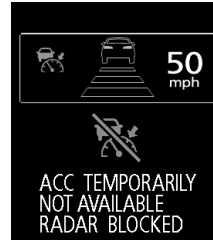

Cela peut se produire dans les cas suivants:

- Des corps étrangers, tels que de la saleté, de la neige ou de la glace, collent à la surface du capteur radar.
- Conditions météorologiques défavorables (pluie, neige, tempêtes de sable, etc.).
- Le véhicule qui vous précède ou un véhicule venant en sens inverse projeté de l'eau, de la neige ou de la saleté.
- Vous roulez sur une route peu fréquentée avec quelques véhicules et obstacles devant vous.
- Le système de freinage surchauffe à cause de l'action continue du contrôle de freinage ou d'une longue descente.

## Système de régulation de vitesse adaptatif (ACC) (le cas échéant)

Si le message reste affiché sur l'écran, il est possible que le système ACC présente un dysfonctionnement. Contactez un concessionnaire agréé Mitsubishi Motors.

Quand le système ACC détecte une anomalie, il se désactive, un avertisseur sonore se fait entendre et un message apparaît sur l'affichage multi-information. Si le message reste affiché après avoir réglé le mode de fonctionnement sur «OFF» (arrêt), puis de nouveau sur «ON» (marche), veuillez contacter votre concessionnaire agréé Mitsubishi Motors.

5



### Réactivation de la régulation

N0058180059

Après avoir annulé la régulation ACC, avec le système ACC activé, vous pouvez rétablir la régulation ACC en appuyant sur l'interrupteur «RES +» (restaurer +) puis en le relâchant.

### REMARQUE

- Le système ACC ne peut pas être rétabli dans les conditions suivantes.
  - La vitesse de votre véhicule est inférieure à 10 km/h (6 mi/h) environ ou supérieure à 180 km/h (110 mi/h).
  - La vitesse de votre véhicule est comprise entre 10 km/h (6 mi/h) et 40 km/h (25 mi/h) environ, et le système ACC ne détecte aucun véhicule devant vous.
  - Le système ASC est en position «OFF» (arrêt).
  - Le système ABS, ASC ou TCL est activé.
  - Le levier sélecteur est sur une position autre que «D» (conduite) ou «Ds» (rétrogradation et conduite sportive).
  - La pédale de frein est enfoncée.
  - Le frein de stationnement est appliqué.
- Le système ACC a jugé que les conditions de détection d'un véhicule précédant le vôtre étaient dégradées.
- Une anomalie a été détectée dans le système ACC.

### Modification de la distance de sécurité

N00581900021

Quand le système ACC est en marche, vous pouvez choisir parmi trois niveaux de distance entre votre véhicule et celui qui vous précède en appuyant sur l'interrupteur de dis-

tance ACC. Chaque fois que vous appuyez sur l'interrupteur de distance ACC, la distance de sécurité change selon la séquence suivante: «Longue», «Moyenne», «Courte», puis de nouveau «Longue». Chaque fois que vous activez le système ACC, la distance de sécurité est rétablie sur «Longue».

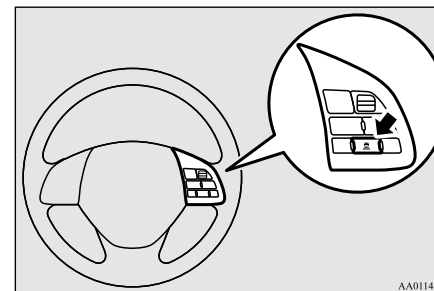

### REMARQUE

- La distance réelle dépend de la vitesse de votre véhicule et de celui qui vous précède. La distance s'accroît à mesure que la vitesse des véhicules augmente.

Le témoin de distance de sécurité indique le niveau de distance:  
«Longue»



## Système de régulation de vitesse adaptatif (ACC) (le cas échéant)

«Moyenne»



«Courte»



### Activation du régulateur de vitesse classique

N00582000029

Appuyez sur l'interrupteur «ACC ON/OFF» (marche/arrêt ACC) lorsque le mode de fonctionnement est sur la position «ON» (marche). Un avertisseur sonore se fait entendre et le témoin suivant apparaît sur l'affichage multi-information.

Le régulateur de vitesse classique est arrêté quand le mode de fonctionnement est réglé sur la position «OFF» (arrêt).

Pour plus d'informations sur l'utilisation du régulateur de vitesse, reportez-vous à la section «Régulateur de vitesse», page 5-116.

### REMARQUE

- Le régulateur de vitesse classique n'émet aucun son, n'affiche pas l'alarme d'approche, n'ajuste pas la vitesse du véhicule, et ne contrôle pas la distance entre votre véhicule et celui qui vous précède.

### Informations générales

N00582100046

Pour les véhicules vendus aux États-Unis  
FCC ID:OAYARS3-B

Ce dispositif est conforme à la partie 15 des réglementations de la FCC. Son fonctionnement est soumis aux deux conditions suivantes.

- Ce dispositif ne doit pas produire de brouillages nuisibles, et
- ce dispositif doit accepter toute interférence reçue, y compris les interférences pouvant provoquer un fonctionnement non souhaité.

### ATTENTION

- Tout changement ou toute modification effectués par l'utilisateur, et dont la conformité n'est pas expressément approuvée par le fabricant, peut entraîner l'annulation du droit de cet utilisateur de se servir de l'équipement.

Pour les véhicules vendus au Canada  
IC: 4135A-ARS3B

Ce dispositif est conforme aux normes CNR d'Industrie Canada applicables aux appareils radio exempts de licence. L'exploitation est autorisée aux deux conditions suivantes : (1) ce dispositif n'est pas autorisé à provoquer des interférences, et (2) ce dispositif doit accepter toute interférence, y compris les interférences pouvant provoquer un fonctionnement indésirable du dispositif.

5

### For vehicles sold in the Mexico

Certificado de homologacion: RVLCOAR10-0980-A1  
Continental ARS3-B

Este equipo opera a título secundario, consecutivamente, debe aceptar interferencias perjudiciales incluyendo equipos de la misma clase y puede no causar interferencias a sistemas operando a título primario.

### Cofetel notice:

"La operación de este equipo está sujeta a las siguientes dos condiciones:

- es posible que este equipo o dispositivo no cause interferencia perjudicial y
- este equipo o dispositivo debe aceptar cualquier interferencia, incluyendo la que pueda causar su operación no deseada."

## Système de prévention des collisions frontales (FCM) (le cas échéant)

**Système de prévention des collisions frontales (FCM) (le cas échéant)**

N00577300095

**5**

Le système de prévention des collisions frontales (FCM) est conçu pour réduire les risques de collision avec un véhicule ou un piéton situé devant votre véhicule. Le système FCM utilise un capteur (A) pour déterminer la distance et la vitesse relative par rapport à un véhicule ou à un piéton qui se trouve devant. Il ne s'agit, en aucun cas, d'un système d'évitement de collision ou d'un système de conduite automatique.

Quand votre véhicule s'approche trop près d'un autre ou d'un piéton situé tout droit sur sa trajectoire et le système FCM estime qu'il y a un risque de collision, le système émet des avertissements sonores et visuels.

Quand le système FCM juge la collision imminente avec le véhicule ou le piéton, il applique automatiquement un freinage modéré afin de vous avertir de freiner immédiatement.

Quand le système FCM estime que la probabilité d'éviter la collision avec le véhicule ou le piéton droit devant est infime, il applique un freinage d'urgence afin de réduire la gravité de l'impact et, si possible, d'éviter la collision.

Les feux de freinage s'allument pendant le freinage automatique.

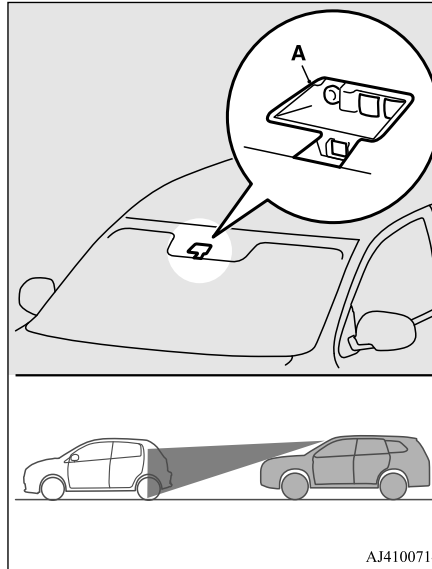
**AVERTISSEMENT**

- Avant d'utiliser le système FCM, veuillez lire l'intégralité de cette section afin de parfaitement comprendre les limitations du système. Le non-respect de ces instructions peut être la cause d'accidents.

**AVERTISSEMENT**

- Le système FCM est conçu pour éviter certaines collisions frontales ou réduire la vitesse de l'impact lorsque de telles collisions se produisent. Il ne doit, en aucun cas, remplacer une conduite prudente et responsable. Dans certaines conditions, il se peut que le système ne fonctionne pas ou ne détecte pas correctement un véhicule ou un piéton situé devant. Si votre véhicule s'approche trop près d'un autre véhicule ou d'un piéton, prenez toutes les mesures nécessaires pour éviter la collision (freinage ou coup de volant), que le système FCM soit activé ou désactivé. Ne comptez jamais sur le système FCM pour éviter une collision.
- N'essayez jamais de tester le fonctionnement du système FCM. Vous pourriez provoquer un accident et ainsi provoquer des blessures graves, voire mortelles.

## Systeme de prevention des collisions frontales (FCM) (le cas échéant)

### Fonction d'avertissement de collision frontale

N00577400041

Si le système estime qu'il existe un risque de collision avec un véhicule ou un piéton situé devant, cette fonction vous en avertit au moyen d'alarmes sonores et visuelles.

Quand cette fonction est activée, un avertisseur sonore retentit et, au même moment, le message «BRAKE» (frein) apparaît sur l'écran d'informations de l'affichage multi-information.

Le système FCM se tient également prêt à fournir une réponse de freinage rapide et une force de freinage plus importante lorsque vous freinez.



La fonction d'avertissement de collision frontale fonctionne lorsque le véhicule avance aux vitesses suivantes:

- Pour un autre véhicule: entre environ 15 km/h (10 mi/h) et 140 km/h (87 mi/h).
- Pour un piéton: entre environ 7 km/h (5 mi/h) et 65 km/h (40 mi/h).

### Fonction de freinage FCM

N00577700073

Quand le système FCM estime que la collision avec le véhicule ou le piéton situé devant est imminente, le système FCM applique automatiquement un freinage modéré afin d'avertir le conducteur qu'il doit freiner immédiatement.

Si le système FCM estime que la probabilité d'éviter la collision est infime, il applique automatiquement un freinage d'urgence afin de réduire l'impact et, si possible, d'éviter la collision.

Quand le système FCM applique un freinage d'urgence, un avertisseur sonore retentit et un avertissement apparaît sur l'écran d'information de l'affichage multi-information.



5

## Système de prévention des collisions frontales (FCM) (le cas échéant)

La fonction de freinage du système FCM fonctionne quand le véhicule avance aux vitesses suivantes:

- Pour un autre véhicule: entre environ 5 km/h (3 mi/h) et 80 km/h (50 mi/h)
- Pour un piéton: entre environ 5 km/h (3 mi/h) et 65 km/h (40 mi/h)

**5**

### ⚠ AVERTISSEMENT

- Si le système ASC est désactivé, la fonction de freinage FCM n'est pas opérationnelle. Reportez-vous à la section «Système de contrôle de stabilité actif», page 5-113.
- Si la pédale de frein n'est pas enfoncée dans les 2 secondes qui suivent l'arrêt de votre véhicule par le système FCM, un avertisseur sonore retentit et les freins actionnés par le système FCM sont automatiquement relâchés. Appuyez sur les freins comme il se doit pour maintenir votre véhicule immobile.
- Dans certaines situations, le système FCM ne s'active pas et n'émet aucun avertissement ou ne procède pas à un freinage automatique. Voici quelques situations types:
  - Quand le levier sélecteur est en position «P» (STATIONNEMENT) ou «R» (MARCHE ARRIÈRE).
  - Un objet autre qu'un autre véhicule ou un piéton est devant.
  - Un problème a été détecté dans le système FCM.

### ⚠ AVERTISSEMENT

- Un véhicule ou un piéton traverse soudainement devant votre véhicule.
- Suivant la situation, il est possible que le système FCM ne détecte pas la présence d'une moto, d'une bicyclette ou d'un mur. Le système FCM n'a pas été conçu pour détecter ces objets.
- Il se peut que la fonction d'avertissement de collision frontale (FCM) et/ou la fonction de freinage FCM ne s'activent pas dans certaines situations. Voici quelques situations types:
  - Un véhicule apparaît brusquement devant votre véhicule.
  - Un véhicule coupe votre trajectoire à distance rapprochée.
  - Le véhicule qui vous précède n'est pas entièrement sur votre trajectoire.
  - Votre véhicule change de voie et il s'approche immédiatement derrière le véhicule qui le précède.
  - Le véhicule qui vous précède tire une remorque.
  - Le véhicule qui vous précède est un camion dont le chargement dépasse du plateau de chargement.
  - Le véhicule qui vous précède est extrêmement bas ou sa garde au sol est extrêmement haute.
  - Le véhicule qui vous précède est extrêmement sale.
  - Le véhicule qui vous précède est couvert de neige.

### ⚠ AVERTISSEMENT

- Le véhicule qui vous précède possède une grande surface de verre.
- Le véhicule qui vous précède n'a pas de réflecteur (de lumière) ou la position du réflecteur est basse.
- Le véhicule qui vous précède est un transporteur d'automobiles ou un véhicule de forme similaire.
- Vous accélérez ou décélérez rapidement.
- Vous conduisez sur une route glissante couverte d'eau de pluie, de neige, de verglas, etc.
- La route empruntée est très vallonnée (alternance de côtes et de descentes abruptes).
- Dans un virage.
- Lorsque vous circulez sur une route cabossée ou dégradée.
- Lorsque vous conduisez dans des zones sombres, comme dans un tunnel, ou la nuit.
- Lorsque le système détecte que les actions du conducteur telles que les mouvements du volant, l'accélération, le freinage ou le passage des vitesses sont en fait des mesures d'évitement de collision.
- L'arrière de votre véhicule est abaissé en raison du poids des passagers et des bagages.
- Jusqu'à plusieurs secondes après avoir commencé à conduire.

## Système de prévention des collisions frontales (FCM) (le cas échéant)

**⚠️ AVERTISSEMENT**

- Les conditions météorologiques sont défavorables (pluie, neige, brouillard ou tempête de sable).
- Le pare-brise de la partie comportant le capteur est couvert de saleté, de gouttes de pluie, de neige et de glace, etc.
- Le véhicule qui vous précède ou un véhicule venant en sens inverse projeté de l'eau, de la neige ou de la saleté.
- Lorsque vous utilisez un lave-glace de pare-brise.
- Si les essuie-glace du pare-brise ne sont pas des pièces d'origine Mitsubishi Motors ou équivalentes.
- Le capteur devient extrêmement chaud ou froid.
- Si la batterie est faible ou épuisée.
- Quand le capteur est affecté par une lumière forte, comme les rayons directs du soleil ou les phares d'un véhicule qui vous croise.
- Le système FCM peut ne pas détecter un piéton dans certaines situations. Voici quelques situations types:
  - Si la taille du piéton est inférieure à environ 1 m (3,2 pieds) ou supérieure à environ 2 m (6,5 pieds).
  - Si le piéton porte des vêtements lâches.
  - Si une partie du corps du piéton est cachée, comme par exemple s'il transporte un parapluie, un grand sac, etc.

**⚠️ AVERTISSEMENT**

- Si le piéton se penche en avant, s'assied ou s'allonge sur la route.
- Si le piéton pousse/tire quelque chose, comme une poussette, une bicyclette ou une chaise roulante.
- Quand des piétons sont en groupe.
- Quand le vêtement du piéton semble être presque de la même couleur ou luminosité que ses alentours.
- Si le piéton se trouve très près d'un objet, comme un autre véhicule.
- Si le piéton se trouve dans une zone sombre, comme la nuit ou dans un tunnel.
- Quand le piéton marche rapidement ou court.
- Quand le piéton s'avance soudainement devant le véhicule.
- Quand la position du piéton est proche du bord du véhicule.
- Lorsque le système interprète les actions du conducteur (telles que des mouvements de volant ou une accélération) comme étant des mesures d'évitement de collision, les fonctions d'alarme et de commande du système FCM peuvent être neutralisées.
- Il arrive que le système FCM s'active, alors que le risque de collision est faible, voire inexistant. Voici quelques exemples:
  - Lors du dépassement d'un véhicule.
  - Dans un virage.

**⚠️ AVERTISSEMENT**

- Lorsqu'un objet sur le bord de la route (B) réfléchit le signal du capteur radar, comme un panneau de signalisation.

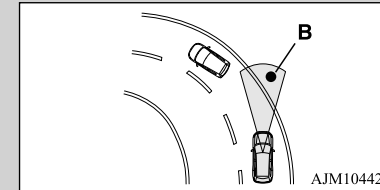

AJM104427

- Lorsque vous approchez d'une barrière, d'un passage à niveau, d'un passage souterrain, d'un pont étroit, du couvercle d'une bouche d'égout ou d'un dos d'âne.
- Sous un pont ou une passerelle.
- Dans un tunnel étroit.
- Dans une structure de parking.
- En approchant d'une pente très abrupte.
- En essayant d'arrêter votre véhicule très près d'un véhicule ou d'un objet devant.
- En passant très près d'un véhicule, d'un piéton ou d'un objet.

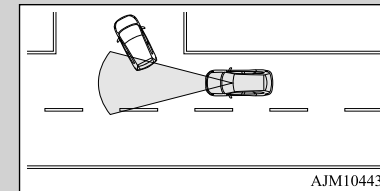

AJM104430

## Système de prévention des collisions frontales (FCM) (le cas échéant)

5

### ⚠️ AVERTISSEMENT

- Quand un véhicule dans la voie parallèle se trouve positionné directement devant votre véhicule à cause d'une route en lacets.

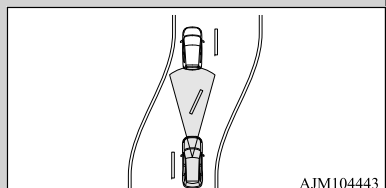

AJM104443

- En traversant une zone où des objets pourraient toucher le véhicule, comme de l'herbe épaisse, des branches ou une bannière.
- Quand des motifs sur la route pourraient être interprétés à tort comme étant un véhicule ou un piéton.
- Quand un véhicule traverse votre trajectoire dans la plage de détection du capteur.
- Quand un véhicule venant en sens inverse est placé directement devant votre véhicule sur une route en virage.
- Quand le système FCM détecte un objet long transporté sur votre véhicule, comme des skis ou une galerie de toit.
- Quand vous conduisez dans du brouillard, de la vapeur, de la fumée ou de la poussière.
- Le système FCM doit être désactivé dans les situations suivantes:

### ⚠️ AVERTISSEMENT

- Quand vous utilisez une station de lavage automatique.
- La pression de gonflage des pneus n'est pas adéquate.
- Le pneu de secours provisoire est utilisé.
- Votre véhicule est remorqué ou en remorque un autre.
- Votre véhicule est transporté sur un camion.
- Lorsque votre véhicule se trouve sur un banc à rouleaux ou sur des rouleaux fous.
- Si le pare-brise sur le capteur ou entourant le capteur est fissuré ou égratigné.

### 📖 REMARQUE

- Quand vous enfoncez la pédale de frein alors qu'un freinage automatique est appliqué, vous ressentez une sensation de fermeté. Il s'agit d'un phénomène normal. Appuyez davantage sur la pédale pour appliquer une force de freinage plus importante.
- Des bruits de fonctionnement peuvent se faire entendre au cours de la phase de freinage automatique. Il s'agit d'un phénomène normal.

### Interrupteur FCM ON/OFF (marche/arrêt)

N00577800090

Cet interrupteur permet d'activer ou de désactiver la fonction FCM et de sélectionner la distance de déclenchement de la fonction d'avertissement de collision frontale.

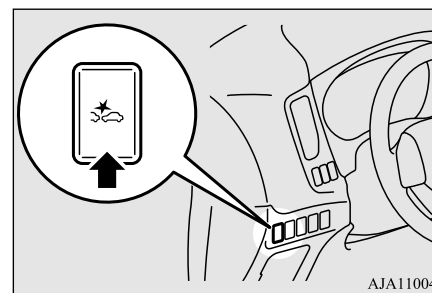

AJA110040



## Systeme de prevention des collisions frontales (FCM) (le cas échéant)

### Pour activer/désactiver le système FCM

Chaque fois que le mode de fonctionnement est placé sur «ON» (marche), le système FCM est automatiquement activé.

Pour désactiver le système FCM, appuyez sur l'interrupteur FCM ON/OFF (FCM activé/désactivé) et maintenez-le enfoncé. Le message suivant et le témoin  apparaissent sur l'affichage multi-information.



Pour réactiver le système FCM, appuyez sur l'interrupteur FCM ON/OFF (FCM activé/désactivé) et maintenez-le enfoncé. Le témoin  s'éteint, et le mode de distance actuelle pour l'avertissement de collision frontale apparaît sur l'affichage multi-information.



### Pour modifier la distance de la fonction d'avertissement de collision frontale

Trois niveaux peuvent être sélectionnés pour la distance de déclenchement des avertissements de collision frontale: «FAR» (loin), «MIDDLE» (moyen) ou «NEAR» (près).

Pour changer de mode de distance, appuyez sur l'interrupteur FCM ON/OFF (marche/arrêt). Le mode de distance change chaque fois que vous appuyez sur l'interrupteur. Le mode de distance sélectionné apparaît sur l'écran d'information de l'affichage multi-information.

Mode «FAR» (loin) sélectionné



Mode «MIDDLE» (moyen) est sélectionné



Mode «NEAR» (près) sélectionné



### REMARQUE

- La distance réelle à laquelle sont déclenchés les avertissements de collision frontale dépend de la vitesse de votre véhicule et de celui qui vous précède. La distance s'accroît à mesure que la vitesse des véhicules augmente.
- Vous ne pouvez pas régler la distance de déclenchement de la fonction de freinage FCM.

5

### En cas de détection d'un problème

N00593300035

Si le système FCM juge que ses performances se sont dégradées, le système FCM devient inopérant.

Cela peut se produire dans les cas suivants:

- Présence de corps étrangers comme de la saleté, de la neige, de la buée ou de la condensation sur la partie du pare-brise comportant le capteur.

## Système de prévention des collisions frontales (FCM) (le cas échéant)

- Conditions météorologiques défavorables (pluie, neige, tempêtes de sable, etc.).
- Le véhicule qui vous précède ou un véhicule venant en sens inverse projeté de l'eau, de la neige ou de la saleté.

**5**

Le message «DRIVER ASSISTANCE CAMERA BLOCKED» (caméra d'assistance au conducteur bloquée) apparaît et le témoin  apparaît sur l'écran d'information de l'affichage multi-information.

Quand le fonctionnement du capteur est rétabli, les fonctions FCM redeviennent opérationnelles.

Si le message continue à apparaître, il est possible que le capteur soit défaillant. Contactez un concessionnaire agréé Mitsubishi Motors pour réaliser une inspection du capteur.

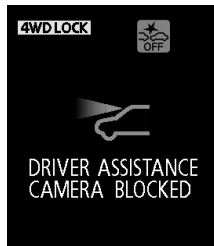

### REMARQUE

- Il est possible que le message «DRIVER ASSISTANCE CAMERA BLOCKED» (caméra d'assistance au conducteur bloquée) s'affiche temporairement sur l'écran d'information quand le capteur ne parvient pas à détecter un véhicule, un piéton ou un objet à portée. Il ne s'agit pas d'un dysfonctionnement. Dès qu'un véhicule ou un objet se trouve à portée, la fonction FCM est rétablie et le message disparaît.
- Il est possible que le message «DRIVER ASSISTANCE CAMERA BLOCKED» (caméra d'assistance au conducteur bloquée) apparaisse sur l'écran d'information quand vous conduisez sur une route à la circulation fluide avec quelques véhicules et quelques obstacles devant.

Si, pour une raison quelconque, le système devient provisoirement indisponible, le message suivant apparaît.

Le témoin  apparaît sur l'écran d'information de l'affichage multi-information et le système FCM s'éteint automatiquement.

Si le message continue à apparaître, il est possible que le système FCM soit défaillant. Contactez un concessionnaire agréé Mitsubishi Motors pour réaliser une inspection du système.





## Système de prévention des collisions frontales (FCM) (le cas échéant)

Si le système devient provisoirement indisponible à cause d'une température élevée ou basse du capteur, le message suivant apparaît. Le témoin  apparaît sur l'écran d'information de l'affichage multi-information et le système FCM s'éteint automatiquement.

Dès que la température revient dans la plage normale, le système se remet automatiquement à fonctionner.

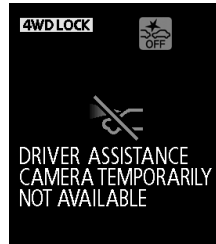
Si le message continue à apparaître, il est possible que le système FCM soit défaillant. Contactez un concessionnaire agréé Mitsubishi Motors pour réaliser une inspection du capteur.



Si le système FCM détecte une défaillance dans le système, un des messages suivants apparaît, le témoin  apparaît sur l'écran d'information de l'affichage multi-information et le système FCM se désactive automatiquement.

Si le message reste affiché même après avoir réglé le mode de fonctionnement sur «OFF» (arrêt), puis sur «ON» (marche) de nouveau, veuillez prendre contact avec votre concessionnaire agréé Mitsubishi Motors.

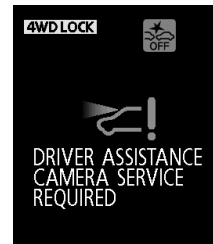
 REMARQUE

- Si le capteur ou ses alentours deviennent extrêmement chauds quand vous stationnez le véhicule au soleil, il est possible que le message «FCM SERVICE REQUIRED» (entretien FCM nécessaire) s'affiche. Une fois que la température du capteur ou de ses alentours est revenue dans la plage acceptable, si le message reste présent même après avoir redémarré le moteur, veuillez contacter un concessionnaire agréé Mitsubishi Motors.

**5**

## Système de prévention des collisions frontales (FCM) (le cas échéant)

**Manipulation du capteur**

N00593400049

Le capteur (A) se situe sur l'intérieur du pare-brise comme illustré.

Ce capteur est partagé par les systèmes suivants:

**5**

- FCM
- Avertissement de sortie de voie (LDW)
- Système de feux de route automatique

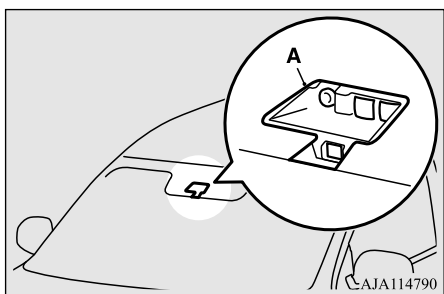
**ATTENTION**

- Pour préserver les performances normales des systèmes FCM, LDW et des feux de route automatiques:
- Conservez toujours le pare-brise en bon état de propreté.  
Si l'intérieur du pare-brise où le capteur est installé est sale ou embué, contactez un concessionnaire agréé Mitsubishi Motors.

**ATTENTION**

- Ne heurtez pas le capteur ou la zone qui l'entoure et n'y appliquez pas de charge.
- Ne mettez rien sur la face externe du pare-brise, pas même un autocollant ou un film transparent, devant ou autour de la zone du capteur.  
Ne placez rien non plus sur la partie interne du pare-brise en dessous du capteur, pas même un autocollant ou un film transparent.

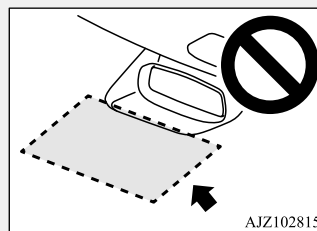

- Ne tentez pas de détacher ou de démonter le capteur.
- S'il y a de la buée sur le pare-brise, enlevez la buée du pare-brise en utilisant l'interrupteur de dégivreur.
- Préservez les balais d'essuie-glace en bon état. Reportez-vous à la section «Balais d'essuie-glace», page 9-51. Quand vous remplacez les balais d'essuie-glace, utilisez uniquement des pièces d'origine Mitsubishi Motors ou équivalentes.
- Ne salissez pas le capteur et ne l'endommagez pas.

**ATTENTION**

- Ne vaporisez pas de produit nettoyant pour vitres sur le capteur. Ne renversez pas non plus de liquides, comme une boisson, sur le capteur.
- N'installez pas de dispositif électronique, comme une antenne ou un dispositif qui émet de fortes ondes électriques, à proximité du capteur.
- Utilisez toujours des pneus de la même taille, du même type et de la même marque, sans différence d'usure importante.
- Ne modifiez pas les suspensions du véhicule.
- Si le pare-brise au dessus du capteur ou la zone autour du capteur est fissuré(e) ou égratigné(e), il est possible que le capteur ne détecte pas correctement un objet. Ceci pourrait provoquer un accident grave. Désactivez le système FCM et faites inspecter votre véhicule dès que possible par un concessionnaire agréé Mitsubishi Motors.  
Si vous devez remplacer votre pare-brise, contactez un concessionnaire agréé Mitsubishi Motors.
- Le capteur émet des rayons infrarouges quand le mode de fonctionnement ON (marche) est sélectionné. Ne regardez pas dans le capteur à l'aide d'un objet optique comme une loupe. Le rayon infrarouge pourrait vous blesser les yeux.

Systeme d'avertissement d'angle mort (BSW) (avec assistance de changement de voie) (le cas échéant)

**Caractéristiques du laser-radar**

**Classification du laser**

Puissance moyenne max.	45 mW
Durée de pulsation	33 ns
Longueur d'onde	905 nm
Angle divergent (horizontal x vertical)	28° x 12°

**Étiquette de classification laser**

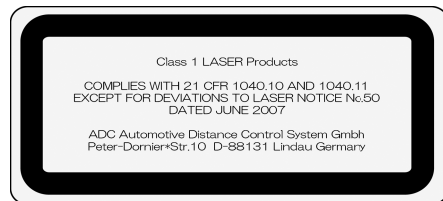

**Systeme d'avertissement d'angle mort (BSW) (avec assistance de changement de voie) (le cas échéant)**

N00592200040

Le système d'avertissement d'angle mort (BSW) est une aide à la conduite qui avertit le conducteur quand un autre véhicule, qui peut ne pas être visible dans le rétroviseur extérieur, avance dans la voie contiguë derrière votre véhicule.

Quand un véhicule qui se trouve sur la voie contiguë à la votre avance à la même vitesse ou plus rapidement dans les zones de détection, le témoin du système d'avertissement d'angle mort du rétroviseur correspondant s'allume. Si vous actionnez le levier des clignotants du côté où le témoin du système d'avertissement d'angle mort est allumé, le témoin du système d'avertissement d'angle mort clignote et émet trois bips sonores pour avertir le conducteur.

Suivant la vitesse relative entre votre véhicule et le véhicule se trouvant sur la voie contiguë, le système d'avertissement d'angle mort le détectera à une distance maximale d'environ 70 m (230 pieds) de votre véhicule. (Assistance de changement de voie)

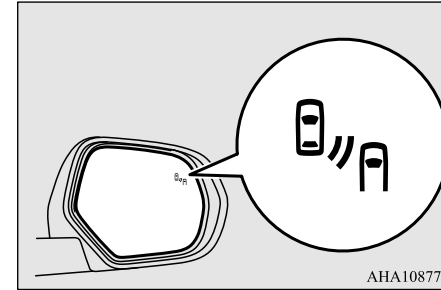

5

**AVERTISSEMENT**

- Avant d'utiliser le système BSW, lisez l'intégralité de cette section afin de bien comprendre les limites de ce système. Le non-respect de ces instructions peut être la cause d'accidents.
- Ne vous fiez jamais uniquement au système BSW quand vous changez de voie. Le système BSW est seulement une aide. Il ne doit, en aucun cas, remplacer une conduite prudente et responsable. Vérifiez toujours visuellement la présence d'autres véhicules derrière et autour de votre véhicule.

Les performances du système BSW peuvent varier selon le type de conduite, la circulation et/ou les conditions de la route.

## Système d'avertissement d'angle mort (BSW) (avec assistance de changement de voie) (le cas échéant)

### Zones de détection

N00592300041

Le système BSW utilise deux capteurs (A) situés à l'intérieur du pare-chocs arrière. Les zones de détection sont indiquées sur l'illustration.

5

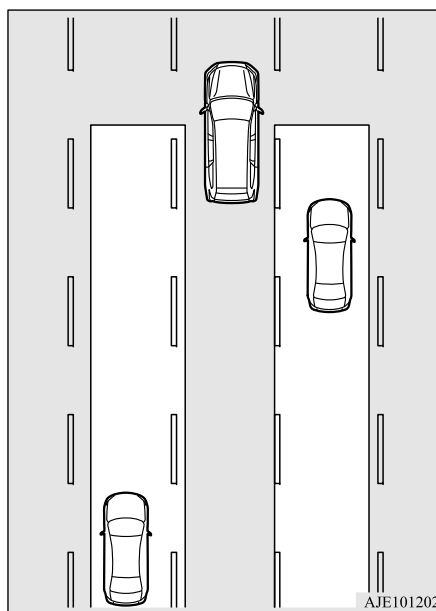
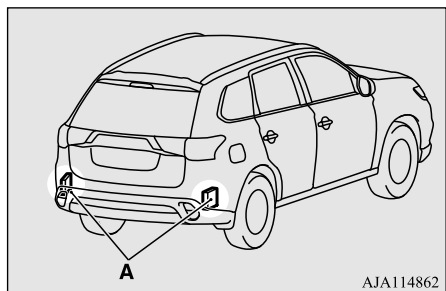

### ⚠ AVERTISSEMENT

- Dans certaines situations, il est possible que le système BSW ne détecte pas un véhicule dans la zone de détection ou que la détection soit retardée. Voici quelques situations types:
  - Quand une petite moto ou une bicyclette se trouve derrière le véhicule.

### ⚠ AVERTISSEMENT

- Quand un véhicule avance le long de votre véhicule à presque la même vitesse pendant une période prolongée.
- Quand la hauteur de votre voie est différente de celle la voie contiguë.
- Immédiatement après l'activation du système BSW.
- Immédiatement après avoir tourné l'interrupteur du moteur.
- Dans des conditions météorologiques adverses, comme en cas de pluie, de neige, de vents forts ou de tempête de sable.
- Quand votre véhicule s'approche de trop près d'un autre véhicule.
- Si plusieurs véhicules sont en train de dépasser votre véhicule.
- Quand vous conduisez près d'un nid de poule et d'une ligne de tramway.
- Quand le véhicule qui se trouve aux alentours ou un véhicule venant en sens inverse projette de l'eau, de la neige ou de la saleté.
- Quand vous conduisez dans un virage, y compris au début et à la fin du virage.
- La route empruntée est très vallonnée (alternance de côtes et de descentes abruptes).
- Lorsque vous circulez sur une route cabossée ou dégradée.

## Système d'avertissement d'angle mort (BSW) (avec assistance de changement de voie) (le cas échéant)

**⚠ AVERTISSEMENT**

- Quand l'arrière de votre véhicule est bas ou votre véhicule est incliné vers la droite ou vers la gauche à cause du poids des passagers et des bagages ou d'un réglage incorrect de la pression de gonflage des pneus.
- Quand la surface du pare-chocs autour du capteur radar est couverte de saleté, de neige ou de glace, etc.
- Quand le capteur est extrêmement chaud ou froid (après avoir garé le véhicule pendant une longue période sous le soleil ou par temps froid).
- Quand un système de porte-bicyclette ou un accessoire est installé sur l'arrière du véhicule.

**⚠ ATTENTION**

- Pour préserver les performances correctes du système BSW, suivez les instructions ci-dessous.
- Nettoyez toujours la surface du pare-chocs qui se trouve autour du capteur.
- Évitez les chocs sur le capteur ou la zone alentour.
- N'apposez pas d'autocollant sur le capteur ou la surface alentour sur le pare-chocs.
- Ne peignez pas le capteur ou la surface alentour du pare-chocs.
- Ne modifiez pas le capteur ou la zone alentour.

**⚠ ATTENTION**

- Si le pare-chocs a subi un impact, il est possible que le capteur ait été endommagé et que le système BSW ne fonctionne pas correctement. Faites inspecter le véhicule par un concessionnaire agréé Mitsubishi Motors.

**Pour utiliser**

N00593500040

Quand vous appuyez sur l'interrupteur BSW alors que le mode de fonctionnement est sur ON (marche), le témoin du système BSW s'allume dans le groupe d'instruments et le système BSW se met en veille. Quand vous appuyez de nouveau sur l'interrupteur BSW, le témoin du système BSW du groupe d'instruments s'éteint et le système BSW se désactive.

**5**

Témoin

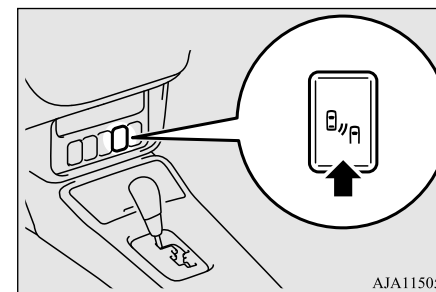

Si vous activez/désactivez le système BSW, le système d'alerte de trafic croisé arrière (RCTA) s'active/se désactive aussi en même temps.

## Système d'avertissement d'angle mort (BSW) (avec assistance de changement de voie) (le cas échéant)

5

**REMARQUE**

- Quand le mode de fonctionnement OFF (arrêt) est sélectionné, la condition qui était sélectionnée juste avant d'avoir sélectionné OFF (arrêt) est conservée.
- Le système BSW fonctionne quand toutes les conditions suivantes sont présentes.
  - Le mode de fonctionnement est sur ON (marche).
  - Le levier sélecteur est sur une position autre que «P» (stationnement) et «R» (marche arrière).
  - La vitesse de votre véhicule est supérieure ou égale à environ 10 km/h (6 mi/h).

**Quand le capteur détecte un véhicule qui s'approche**

Quand le témoin du système BSW du groupe d'instruments est allumé, si un véhicule s'approche du vôtre dans la zone de détection, le témoin d'avertissement d'angle mort du rétroviseur extérieur s'allume. Si vous actionnez le levier des clignotants du côté où le témoin du système d'avertissement d'angle mort est allumé, le témoin du système d'avertissement d'angle mort clignote et émet trois bips sonores pour avvertir le conducteur.

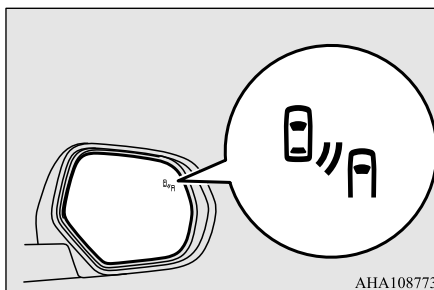
**REMARQUE**

- Le témoin d'avertissement d'angle mort du rétroviseur extérieur peut s'allumer ou clignoter dans les conditions suivantes.
  - Quand vous conduisez très près de la glissière de sécurité ou d'un mur en béton.

**REMARQUE**

- Quand vous conduisez à l'entrée et à la sortie d'un tunnel ou très près du mur, ou près de la zone d'évacuation à l'intérieur du tunnel.
- Quand vous tournez à une intersection en ville.
- Dans de mauvaises conditions météorologiques (pluie, neige, tempêtes de sable, etc.).
- Quand votre véhicule projette de l'eau, de la neige ou du sable etc. sur la route pendant la conduite.
- Quand vous conduisez près d'un trottoir, d'un nid de poule et d'une ligne de tramway.
- Désactivez le système BSW quand vous effectuez un remorquage.
- Il est possible que vous ne puissiez pas voir le témoin du système d'avertissement d'angle mort du rétroviseur extérieur à cause des rayons directs du soleil ou de la lumière des phares de véhicules se trouvant derrière vous pendant la conduite de nuit.

**Avertissement de problème système**

N00592400039

Si un problème se produit au niveau du système, un avertissement visuel relatif au type de problème est émis, accompagné d'une alarme sonore.



## Système d'avertissement d'angle mort (BSW) (avec assistance de changement de voie) (le cas échéant)

Les avertissements sont combinés avec le système d'alerte de trafic croisé arrière (RCTA).

### En cas de défaillance du système ou du capteur

N00592700032



Quand l'affichage d'avertissement apparaît, le système BSW ne fonctionne pas normalement à cause de défaillances du système ou du capteur. Faites inspecter le véhicule par un concessionnaire agréé Mitsubishi Motors dès que possible.

#### REMARQUE

- Quand l'affichage d'avertissement apparaît, le système BSW se désactive.

### Quand le capteur n'est provisoirement pas disponible

N00592800033



Quand l'affichage d'avertissement apparaît, le capteur est provisoirement indisponible pour des raisons telles que les conditions ambiantes ou une augmentation de la température du capteur. Si l'affichage d'avertissement ne disparaît pas après avoir attendu un certain temps, contactez un concessionnaire agréé Mitsubishi Motors.

### Lorsqu'il y a un corps étranger sur le capteur

N00592900034



Quand l'affichage d'avertissement apparaît, le capteur radar ne peut pas détecter de véhicule se déplaçant côte à côte ni de véhicule qui s'approche parce que des corps étrangers comme de la saleté, de la neige ou de la glace sont collés sur la surface du pare-chocs autour du capteur.

Enlevez la saleté, la glace ou le corps étranger sur la surface du pare-chocs autour du capteur.

Si l'affichage d'avertissement ne disparaît pas après avoir nettoyé la surface du pare-chocs autour du capteur, contactez un concessionnaire agréé Mitsubishi Motors.

5

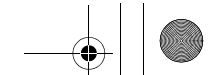

## Système d'alerte de trafic croisé arrière (RCTA) (le cas échéant)

### Informations générales

N00593900044

**Pour les véhicules vendus aux États-Unis**  
ID FCC: OAYSRR3A

Ce dispositif est conforme à la partie 15 des réglementations de la FCC. L'exploitation est autorisée aux deux conditions suivantes :

- (1) Ce dispositif ne doit pas produire de brouillages nuisibles, et
- (2) ce dispositif doit accepter toute interférence reçue, y compris les interférences pouvant provoquer un fonctionnement non souhaité.

5

### ATTENTION

- Tout changement ou toute modification effectués par l'utilisateur, et dont la conformité n'est pas expressément approuvée par le fabricant, peut entraîner l'annulation du droit de cet utilisateur de se servir de l'équipement.

### Pour les véhicules vendus au Canada

Loi applicable: Canada 310

Ce dispositif est conforme aux normes CNR d'Industrie Canada applicables aux appareils radio exempts de licence. L'exploitation est autorisée aux deux conditions suivantes : (1) ce dispositif n'est pas autorisé à provoquer des interférences, et (2) ce dispositif doit accepter toute interférence, y compris les interférences pouvant provoquer un fonctionnement indésirable du dispositif.

Bandes de fréquence: 24,05 - 24,25 GHz

Puissance de sortie: moins de 20 milliwatts

**For vehicles sold in the Mexico**  
Certificado de homologación: RLVCSR15-0442  
Continental SRR3-A

Este equipo opera a título secundario, consecuentemente, debe aceptar interferencias perjudiciales incluyendo equipos de la misma clase y puede no causar interferencias a sistemas operando a título primario.

Cofetel notice:  
"La operación de este equipo está sujeta a las siguientes dos condiciones:

- es posible que este equipo o dispositivo no cause interferencia perjudicial y
- este equipo o dispositivo debe aceptar cualquier interferencia, incluyendo la que pueda causar su operación no deseada."

### Système d'alerte de trafic croisé arrière (RCTA) (le cas échéant)

N00593000045

Le système d'alerte de trafic croisé arrière (RCTA) est un système d'assistance à la marche arrière. Quand le système RCTA détecte que des véhicules approchent sur les côtés alors que votre véhicule est en train d'effectuer une marche arrière, les témoins du système d'avertissement d'angle mort des rétroviseurs arrière des deux côtés clignotent et une sonnerie retentit pour avertir le conducteur. Un message d'avertissement apparaît également sur l'écran d'information de l'affichage multi-information.

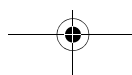

## Systeme d'alerte de trafic croisé arriere (RCTA) (le cas échéant)

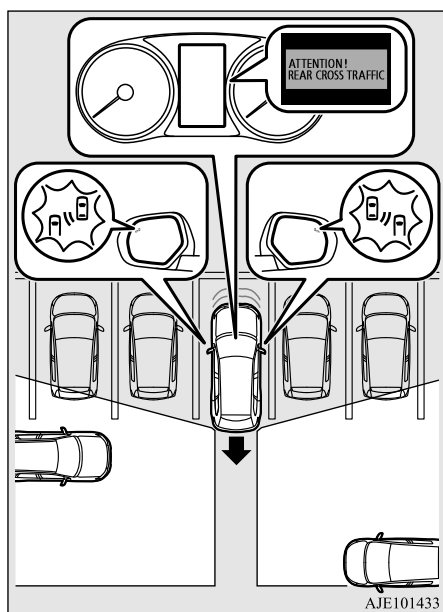

### ⚠ AVERTISSEMENT

- Ne vous fiez jamais uniquement au système RCTA quand vous reculez. Le système RCTA est un système d'assistance. Il ne doit, en aucun cas, remplacer une conduite prudente et responsable. Vérifiez toujours visuellement, derrière et tout autour du véhicule, si d'autres véhicules, des personnes, des animaux ou des obstacles se trouvent sur le chemin. Les performances du système RCTA peuvent varier selon le type de conduite, la circulation et/ou les conditions de la route.

### 📖 REMARQUE

- Les témoins du système d'avertissement d'angle mort des rétroviseurs extérieurs des deux côtés clignotent, même si un seul véhicule approche d'un seul côté.

### ⚠ AVERTISSEMENT

- Avant d'utiliser le système RCTA, lisez l'ensemble de cette section afin de bien comprendre les limites de ce système. Le non-respect de ces instructions peut être la cause d'accidents.

### Zones de détection

La zone de détection est indiquée sur l'illustration.

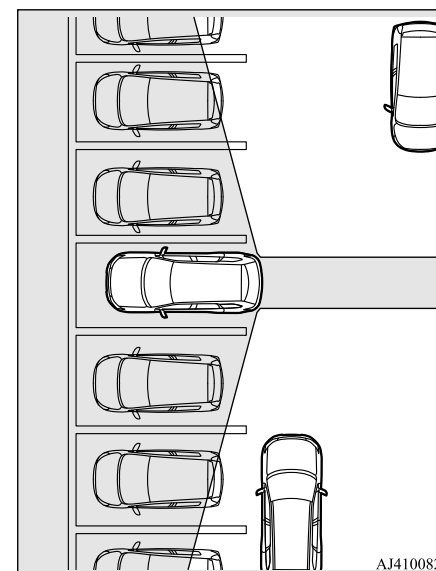

### ⚠ ATTENTION

- Dans certaines situations, il est possible que le système RCTA ne détecte pas le véhicule se trouvant dans les zones de détection. Voici certaines de ces situations:

## Système d'alerte de trafic croisé arrière (RCTA) (le cas échéant)

5

**ATTENTION**

- Quand la vitesse de votre véhicule en marche arrière est d'environ 18 km/h (5 mi/h) ou plus.
- Quand la vitesse d'un véhicule qui s'approche est inférieure ou égale à 7 km/h (4 mi/h) environ.
- Si la zone de détection du capteur est bloquée par un objet proche, comme un mur ou un véhicule garé.
- Quand un véhicule approche tout droit derrière votre véhicule.
- Quand votre véhicule sort d'un lieu de stationnement en angle.

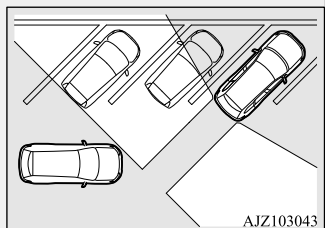

- Immédiatement après l'activation du système RCTA.
- Immédiatement après avoir sélectionné le mode de fonctionnement ON (marche).
- Quand la surface du pare-chocs autour du capteur est couverte de saleté, de neige ou de glace, etc.
- Quand le capteur est extrêmement chaud ou froid, comme après avoir garé le véhicule pendant un certain temps en plein soleil ou par temps froid.

**ATTENTION**

- Si le pare-chocs a subi un impact, il est possible que le capteur ait été endommagé et que le système RCTA ne fonctionne pas correctement. Faites inspecter le véhicule par un concessionnaire agréé Mitsubishi Motors.

**Pour utiliser**

1. Avec le mode de fonctionnement ON (marche) sélectionné, appuyez sur l'interrupteur du système d'avertissement d'angle mort. (Reportez-vous à la section «Système d'avertissement d'angle mort (BSW): pour utiliser», page 5-145.)
2. Quand vous déplacerez le levier sélecteur en position «R» (marche arrière), le système RCTA fonctionnera.

**REMARQUE**

- Désactivez le système RCTA quand vous effectuez un remorquage.
- Il est possible que vous ne puissiez pas voir le témoin du système d'avertissement d'angle mort du rétroviseur extérieur à cause des rayons directs du soleil ou de la lumière des phares de véhicules se trouvant derrière vous pendant la conduite de nuit.

**Quand un problème est détecté dans le système**

Si le système détecte un problème, un avertissement s'affiche sur l'écran d'information de l'affichage multi-information. Reportez-vous à la section «Système d'avertissement d'angle mort (BSW): avertissement de problème du système», page 5-146.

**Informations générales**

N0059400042

**Pour les véhicules vendus aux États-Unis**  
ID FCC: OAYSRR3A

Ce dispositif est conforme à la partie 15 des réglementations de la FCC. L'exploitation est autorisée aux deux conditions suivantes :

- (1) Ce dispositif ne doit pas produire de brouillages nuisibles, et
- (2) ce dispositif doit accepter toute interférence reçue, y compris les interférences pouvant provoquer un fonctionnement non souhaité.

## Système d'avertissement de sortie de voie (LDW) (le cas échéant)

### **ATTENTION**

- Tout changement ou toute modification effectués par l'utilisateur, et dont la conformité n'est pas expressément approuvée par le fabricant, peut entraîner l'annulation du droit de cet utilisateur de se servir de l'équipement.

#### **Pour les véhicules vendus au Canada**

Loi applicable: Canada 310

Ce dispositif est conforme aux normes CNR d'Industrie Canada applicables aux appareils radio exempts de licence. L'exploitation est autorisée aux deux conditions suivantes : (1) ce dispositif n'est pas autorisé à provoquer des interférences, et (2) ce dispositif doit accepter toute interférence, y compris les interférences pouvant provoquer un fonctionnement indésirable du dispositif.

Bandes de fréquence: 24,05 - 24,25 GHz  
Puissance de sortie: moins de 20 milliwatts

**For vehicles sold in the Mexico**  
Certificado de homologación: RLVCSR15-0442  
Continental SRR3-A

Este equipo opera a título secundario, consecuentemente, debe aceptar interferencias perjudiciales incluyendo equipos de la misma clase y puede no causar interferencias a sistemas operando a título primario.

Cofetel notice:

"La operación de este equipo está sujeta a las siguientes dos condiciones:

- (1) es posible que este equipo o dispositivo no cause interferencia perjudicial y
- (2) este equipo o dispositivo debe aceptar cualquier interferencia, incluyendo la que pueda causar su operación no deseada."

### Système d'avertissement de sortie de voie (LDW) (le cas échéant)

N00577900059

Le système d'avertissement de sortie de voie (LDW) est un système d'aide à la conduite qui permet d'éviter tout franchissement de voie involontaire. Le système LDW est conçu pour lire les marques sur la chaussée en utilisant un capteur (A) sous certaines conditions. Il génère des avertissements visuels et sonores quand votre véhicule quitte ou a quitté la voie.

5

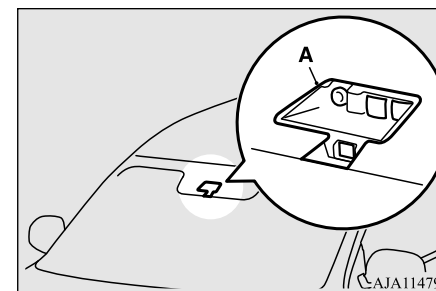

## Système d'avertissement de sortie de voie (LDW) (le cas échéant)

5

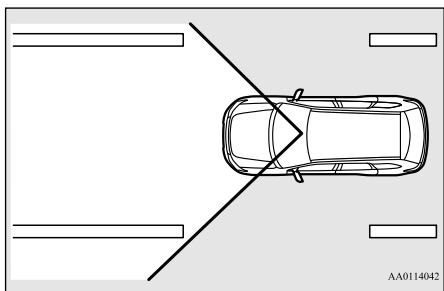

### ⚠ AVERTISSEMENT

- Ne vous fiez jamais uniquement au système LDW. Il ne s'agit pas d'un système d'évitement de collision et il ne doit, en aucun cas, remplacer une conduite prudente et responsable.
- Avant d'utiliser le système LDW, veuillez lire l'intégralité du contenu de cette section afin de bien comprendre les limitations du système. Le non-respect de ces instructions peut être la cause d'accidents.

### Réglage du mode LDW

N00595000023

En usine, le mode LDW de votre véhicule est réglé sur LDW 1, ce qui signifie que chaque fois que vous tournez le commutateur d'allumage sur «ON» (marche), ou que vous sélectionnez le mode de fonctionnement ON (marche), le système ON s'active automatiquement.

Le témoin «LDW» apparaît sur l'écran d'information de l'affichage multi-information,



Vous pouvez régler votre véhicule sur LDW 2. Ceci signifie que chaque fois que vous tournez le commutateur d'allumage sur «ON» (marche), ou que vous sélectionnez le mode de fonctionnement ON (marche), votre véhicule utilisera toujours le mode LDW qui était utilisé au moment où le commutateur d'allumage du véhicule a été placé pour la dernière fois en position «OFF» (arrêt) ou que le mode de fonctionnement «OFF» (arrêt) a été sélectionné.

Pour régler le mode LDW:

1. Appuyez sur l'interrupteur LDW pour désactiver le système LDW.
2. Appuyez de nouveau sur l'interrupteur LDW et maintenez-le enfoncé pendant plus de 10 secondes.
3. Quand vous relâchez l'interrupteur LDW, le mode LDW change et il apparaît sur l'affichage multi-information.

LDW 1

ou

LDW 2

## Système d'avertissement de sortie de voie (LDW) (le cas échéant)

**Désactivation du système LDW**

N00581000051

Pour désactiver le système LDW, appuyez sur l'interrupteur LDW. Le voyant «LDW» de l'écran d'information de l'affichage multi-information s'éteint.

Pour réactiver le système LDW, appuyez à nouveau sur l'interrupteur LDW.

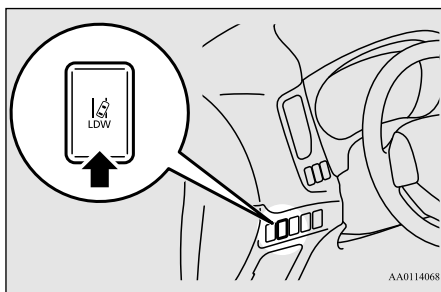

AA0114068

**Fonctionnement du système LDW**

N00581100036

Le système LDW, lorsqu'il est activé, est en mesure de reconnaître la voie sur laquelle votre véhicule circule et d'émettre un avertissement sonore lorsque celui-ci commence à quitter sa voie de circulation. Quand vous utilisez ce système, le témoin «LDW» qui apparaît sur l'écran multi-information prend la

forme du témoin  (vert). Cependant, si l'une des situations suivantes s'est produite, le système LDW ne fonctionne pas et le témoin «LDW» s'affiche:

- La vitesse du véhicule est inférieure à 60 km/h (38 mi/h).
- Le levier des clignotants est actionné ou l'a été au cours des 7 dernières secondes.
- Les feux de détresse sont actionnés ou l'ont été au cours des 7 dernières secondes.

**Avertissement de sortie de voie**

N00581200040

Si votre véhicule quitte ou a quitté sa voie, alors que le témoin «LDW» est affiché en vert sur l'écran d'information, un signal sonore retentit de façon intermittente, «LANE DEPARTURE» (sortie de voie) apparaît sur l'écran d'information et le témoin  clignote en orange.

**REMARQUE**

- Les avertissements s'arrêtent après 3 secondes, même si vous n'avez pas redressé votre trajectoire.
- Si les marques de voie ne se trouvent que d'un seul côté de la chaussée, le système LDW ne fonctionnera que pour le côté approprié où se trouvent les marques de voie.

5

**AVERTISSEMENT**

- Le système LDW ne fonctionne pas en l'absence de marques sur la chaussée; à un carrefour ou à proximité d'un poste de péage, par exemple.
- Il est possible que le système LDW ne fonctionne pas correctement dans les situations suivantes et que le système LDW ne donne pas d'avertissement ou qu'il donne des faux avertissements:
  - Les marques de voie ne sont pas clairement visibles pour cause de pluie, de neige, de brouillard, de zone sombre, etc.
  - Le revêtement de la chaussée est brillant.
  - D'anciennes marques sont toujours visibles sur le revêtement de la chaussée.
  - Les marques sur la chaussée sont des lignes doubles ou la forme des marques est complexe.
  - La voie sur laquelle vous circulez est extrêmement étroite.
  - Votre véhicule est trop près de celui qui vous précède.

## Système d'avertissement de sortie de voie (LDW) (le cas échéant)

5

**⚠ AVERTISSEMENT**

- Vous conduisez en pleine lumière du soleil.
- Vous conduisez dans des virages.
- Vous circulez sur des routes cabossées.
- Vous circulez dans des zones de construction.
- Changement brusque de luminosité; une entrée ou une sortie de tunnel, par exemple.
- Les phares d'un véhicule venant en sens inverse sont éblouissants.
- L'arrière de votre véhicule est abaissé en raison du poids des passagers et des bagages.
- Les phares de votre véhicule ne sont pas propres ou sont mal orientés.
- Le pare-brise n'est pas propre.
- Les essuie-glaces du pare-brise laissent des traces.

**⚠ ATTENTION**

- Pour garantir un fonctionnement correct du système LDW:
- Veillez à ce que le pare-brise et les phares soient toujours propres.
- Ne mettez rien sur le pare-brise, comme un autocollant ou autre, devant le capteur.
- Évitez tout choc ou toute charge sur le capteur.
- Ne tentez pas de détacher ou de démonter le capteur.

**⚠ ATTENTION**

- Utilisez uniquement des pièces d'origine Mitsubishi Motors pour remplacer les essuie-glaces du pare-brise.

**📖 REMARQUE**

- Désactivez le système LDW lorsque les conditions de conduite ne sont pas appropriées pour son utilisation.

**Avertissement de problème système**

N00578100045

Si un problème se produit au niveau du système, un avertissement visuel relatif au type de problème est émis, accompagné d'une alarme sonore.

**Le capteur est trop chaud ou trop froid**

L'alerte indiquée ci-dessous s'affiche si le système devient provisoirement indisponible lorsque le capteur est trop chaud ou trop froid.

Dès que la température revient dans la plage normale, le système se remet automatiquement à fonctionner.

Si l'alerte continue à apparaître, il est possible que le système LDW soit défaillant. Contactez un concessionnaire agréé Mitsubishi Motors pour réaliser une inspection du système.

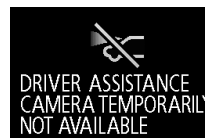



## Système de surveillance de la pression de gonflage des pneus

**Le pare-brise est sale**

L'alerte indiquée ci-dessous s'affiche si le système devient provisoirement indisponible pour cause de saleté sur le pare-brise de la partie comportant le capteur.

Dès que le pare-brise aura été nettoyé, le système recommencera automatiquement à fonctionner.

Si l'alerte continue à apparaître, il est possible que le système LDW soit défaillant. Contactez un concessionnaire agréé Mitsubishi Motors pour réaliser une inspection du capteur.

**Désactivation du système LDW en raison d'une défaillance**

Si le système LDW est désactivé en raison d'une défaillance, une des alertes illustrées ci-dessous s'affiche. Veuillez prendre contact avec votre concessionnaire agréé Mitsubishi Motors pour réaliser une inspection du système.

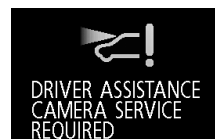
**REMARQUE**

- Si le capteur ou ses alentours deviennent extrêmement chauds quand vous stationnez le véhicule au soleil, il est possible que le message «LDW SERVICE REQUIRED» (entretien LDW nécessaire) s'affiche. Si le message reste affiché même si la température du capteur ou de ses alentours est retombée dans la plage adéquate, veuillez contacter un concessionnaire agréé Mitsubishi Motors.

**Système de surveillance de la pression de gonflage des pneus**

N00530201638

Le système de surveillance de la pression de gonflage des pneus utilise des capteurs de pression de gonflage des pneus (A) sur les roues pour surveiller les pressions de gonflage des pneus. Le système indique uniquement quand un pneu est significativement sous-gonflé.

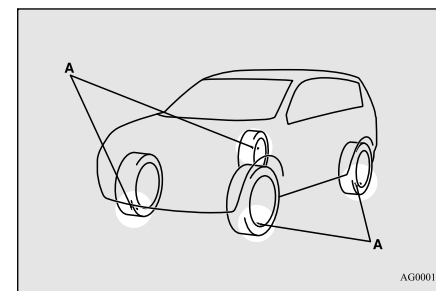
**5**

## Système de surveillance de la pression de gonflage des pneus

5

### ⚠ AVERTISSEMENT

- Le pneu de secours compact n'a pas de capteur de pression de gonflage des pneus. Quand le pneu de secours est utilisé, le système de surveillance de la pression ne fonctionne plus correctement. Rendez-vous chez un concessionnaire agréé Mitsubishi Motors aussi vite que possible pour faire remplacer ou réparer le pneu original.

### 📖 REMARQUE

- Le système de surveillance de la pression de gonflage des pneus ne remplace pas le contrôle régulier des pressions de gonflage des pneus. Assurez-vous de contrôler les pressions de gonflage des pneus comme décrit dans la section «Pneus», page 9-17.
- Le capteur de pression de gonflage de pneu (B) se trouve à l'endroit indiqué sur l'illustration.
  - Sur les véhicules équipés du capteur de type 1 à valve de gonflement métallique (C), remplacez l'œillet et la rondelle (D) par des neufs quand vous remplacez le pneu.
  - Sur les véhicules équipés du capteur de type 2 à valve de gonflement en caoutchouc (E), remplacez la valve de gonflement en caoutchouc (E) par une neuve quand vous remplacez le pneu.

### 📖 REMARQUE

Pour plus de détails, veuillez prendre contact avec un concessionnaire agréé Mitsubishi Motors.

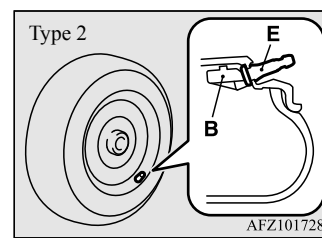
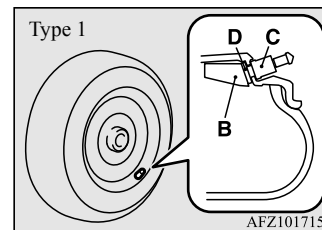

### Témoin/affichage du système de surveillance de la pression de gonflage des pneus

N00532701334



Le témoin d'avertissement du système de surveillance de la pression de gonflage des pneus s'allume en principe, puis s'éteint quelques secondes plus tard, quand le commutateur d'allumage est tourné à la position «ON» (marche) ou le mode de fonctionnement est réglé sur MARCHE.

Si un ou plusieurs pneus du véhicule (à l'exception du pneu de secours) sont en état de sous-gonflage important, le témoin d'avertissement reste allumé tant que le commutateur d'allumage se trouve en position ON (marche) ou que le mode de fonctionnement sélectionné est MARCHE.

Reportez-vous à la section «Si le témoin/l'affichage d'avertissement s'allume pendant la conduite», page 5-158 et prenez les mesures nécessaires.

### 📖 REMARQUE

- De plus, l'affichage d'avertissement apparaît à l'écran d'information de l'affichage multi-information.



## Système de surveillance de la pression de gonflage des pneus

**ATTENTION**

- Si le témoin d'avertissement du système de surveillance de la pression de gonflage des pneus ne s'allume pas lorsque vous placez le commutateur d'allumage sur «ON» (marche) ou sélectionnez le mode de fonctionnement de MARCHE, cela signifie que le système de surveillance de la pression de gonflage des pneus ne fonctionne pas correctement. Faites inspecter le système par un concessionnaire agréé Mitsubishi Motors.

Dans un tel cas, une anomalie du système peut empêcher la surveillance de la pression de gonflage des pneus. Éviter les freinages brusques, les changements de direction soudains et la conduite à grande vitesse.

**ATTENTION**

- Si une anomalie est détectée dans le système de surveillance de la pression de gonflage des pneus, le témoin d'avertissement du système de surveillance de la pression de gonflage des pneus clignote pendant environ 1 minute puis reste allumé en continu. Le témoin d'avertissement vous donne des avertissements supplémentaires à chaque fois que vous redémarrez le moteur tant que l'anomalie est présente.

Vérifiez si le témoin d'avertissement s'éteint après quelques minutes de conduite. S'il s'éteint pendant la conduite, il n'y a pas de problème.

Toutefois, si le témoin d'avertissement ne s'éteint pas, ou s'il clignote à nouveau quand vous redémarrez le moteur, faites inspecter le véhicule par un concessionnaire agréé Mitsubishi Motors.

Dans un tel cas, une anomalie du système peut empêcher la surveillance de la pression de gonflage des pneus. Pour des raisons de sécurité, quand le témoin d'avertissement apparaît pendant la conduite, évitez les freinages brusques, les changements de direction soudains et la conduite à grande vitesse.

**REMARQUE**

- De plus, l'affichage d'avertissement apparaît à l'écran d'information de l'affichage multi-information.

**5**

Chaque pneu, celui de secours inclus (le cas échéant), doit être vérifié une fois par mois, à froid, et regonflé à la pression recommandée par le constructeur du véhicule sur la plaque du véhicule ou l'étiquette de pression de gonflage des pneus. (Si votre véhicule a des pneus de tailles différentes à celle indiquée sur la plaque du véhicule ou l'étiquette de pression de gonflage des pneus, vous devriez déterminer par vous-même la pression de gonflage correcte pour ces pneus.)

Pour toujours plus de sécurité, votre véhicule est équipé d'un système de surveillance de la pression des pneus (TPMS) qui s'allume lorsqu'un ou plusieurs de vos pneus sont sous-gonflés.

En conséquence, quand le témoin de sous-gonflage s'allume, vous devriez vous arrêter dès que possible, vérifier vos pneus et les regonfler à la pression correcte. Conduire avec un pneu significativement sous-gonflé

**5**

## Système de surveillance de la pression de gonflage des pneus

provoque une surchauffe du pneu et peut provoquer sa défaillance.

Le sous-gonflage affecte aussi l'économie de carburant et la durée de vie de la bande de roulement et peut affecter la conduite et la capacité de freinage du véhicule. Veuillez noter que le TPMS ne se substitue pas à l'entretien correct des pneus, et que le conducteur est responsable du maintien d'une pression de gonflage des pneus correcte, même si le sous-gonflage n'a pas atteint le niveau nécessaire pour déclencher le témoin lumineux de basse pression des pneus du système TPMS.

Votre véhicule a aussi été équipé d'un indicateur d'anomalie du TPMS pour indiquer si le système ne fonctionne pas correctement. L'indicateur d'anomalie du TPMS est combiné avec le témoin lumineux de basse pression des pneus.

Quand le système détecte une anomalie, le témoin lumineux clignote pendant environ une minute, puis reste constamment allumé. Cette séquence continue à chaque démarrage suivant du véhicule tant que l'anomalie persiste.

Quand l'indicateur d'anomalie s'allume, il se peut que le système ne puisse pas détecter ou signaler une pression de gonflage basse des pneus.

Les anomalies du TPMS peuvent se produire pour plusieurs raisons, y compris l'installa-

5-158 Fonctions et commandes

tion de pneus ou roues de rechange ou de remplacement sur le véhicule et qui empêchent le TPMS de fonctionner correctement. Vérifiez toujours le témoin lumineux d'anomalie du TPMS après avoir remplacé un pneu ou une roue (ou plusieurs) pour vous assurer que les pneus et les roues de rechange ou de remplacement permettent au TPMS de continuer à fonctionner correctement.

### Si le témoin/l'affichage d'avertissement apparaît pendant la conduite

N00532801511

1. Si le témoin d'avertissement du circuit de contrôle de la pression de gonflage des pneus s'allume pendant la conduite, évitez les freinages brusques, les braquages soudains et la conduite à grande vitesse. Arrêtez-vous et réglez la pression de gonflage des pneus à sa valeur correcte dès que possible. Faites gonfler la roue de secours par la même occasion. Reportez-vous à la section «Pneus», page 9-17.



### REMARQUE

- De plus, l'affichage d'avertissement apparaît à l'écran d'information de l'affichage multi-information.



### REMARQUE

- Lors de la vérification ou du réglage de la pression de gonflage, veillez à ne pas exercer une force excessive sur la tige de valve pour éviter de l'endommager.
  - Après la vérification ou le réglage de la pression de gonflage, veillez toujours à remettre le capuchon sur la tige de valve. En effet, de la crasse ou de l'humidité pourraient sinon pénétrer dans la valve et endommager le capteur de pression de gonflage de pneu.
  - Ne recouvrez pas à des capuchons métalliques, car ils pourraient provoquer une réaction et endommager les capteurs de pression de gonflage.
  - Une fois les ajustements faits, le témoin s'éteindra après quelques minutes de conduite.
2. Si le témoin du circuit de contrôle de la pression de gonflage des pneus reste allumé après avoir conduit pendant environ 20 minutes suite au réglage de la pression de gonflage des pneus, il est probable qu'un ou plusieurs pneus soient crevés. Inspectez le pneu, et s'il présente une crevaison, faites-le réparer par un concessionnaire agréé Mitsubishi Motors dès que possible.

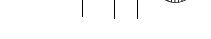
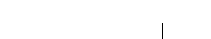
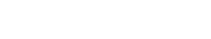
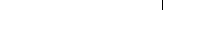
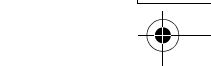
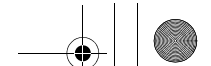

## Système de surveillance de la pression de gonflage des pneus

**⚠ AVERTISSEMENT**

- Si le témoin/l'affichage d'avertissement s'allume pendant la conduite, évitez les freinages brusques, les braquages soudains et la conduite à grande vitesse. Conduire avec un pneu sous-gonflé affecte négativement les performances du véhicule et peut provoquer un accident.

**⚠ ATTENTION**

- Si un pneu est crevé, remplacez-le par le pneu de secours. Conduire avec un pneu crevé peut provoquer un accident.
- Il se peut que le témoin/l'affichage d'avertissement ne s'allume pas immédiatement en cas d'explosion du pneu ou d'une fuite rapide.

**📖 REMARQUE**

- Pour éviter d'endommager les capteurs de pression de gonflage des pneus, faites réparer vos pneus crevés par un concessionnaire agréé Mitsubishi Motors. Si la réparation des pneus n'est pas effectuée par un concessionnaire agréé Mitsubishi Motors, elle ne sera pas couverte par votre garantie.
- N'utilisez de bombe anti-crevaison aérosol sur aucun pneu. Ces bombes pourraient endommager les capteurs de pression de gonflage des pneus. Faites réparer la crevaison par un concessionnaire agréé Mitsubishi Motors.

Le système de surveillance de gonflage des pneus peut ne pas fonctionner normalement dans les circonstances suivantes:

- Un dispositif ou émetteur sans fil utilisant la même fréquence est proche du véhicule.
- De la neige ou de la glace est bloquée dans les ailes et/ou les roues.
- La batterie du capteur de pression de gonflage de pneu est épuisée.
- Vous utilisez des roues autres que les roues Mitsubishi d'origine.
- Les roues ne correspondent pas aux capteurs de pression de gonflage utilisés.
- Les codes d'identification des roues utilisées ne sont pas mémorisés dans le véhicule.
- Un pneu de secours compact a été monté sur une roue conçue pour la route.
- La teinte du pare-brise monté interfère avec les signaux radio.

**📖 REMARQUE**

- Les pressions de gonflage des pneus varient avec la température ambiante. Si le véhicule est soumis à de fortes variations de température ambiante, ceci peut provoquer un sous-gonflage des pneus (provoquant l'apparition du témoin/de l'affichage d'avertissement) quand la température ambiante est relativement basse. Si le témoin/l'affichage d'avertissement s'allume, ajustez la pression de gonflage des pneus.

**5****À chaque remplacement des pneus et des roues par des neufs**

N00532900081

Si vous installez des nouvelles roues avec de nouveaux capteurs de pression de gonflage de pneu, leurs codes d'identification doivent être programmés dans le circuit de contrôle de la pression de gonflage des pneus. Faites effectuer le remplacement du pneu et de la roue par un concessionnaire agréé Mitsubishi Motors pour éviter tout risque d'endommager les capteurs de pression de gonflage de pneu. Si le remplacement de la roue n'est pas effectué par un concessionnaire agréé Mitsubishi Motors, celui-ci ne sera pas couvert par votre garantie.

## Système de surveillance de la pression de gonflage des pneus

**ATTENTION**

- L'utilisation de roues qui ne sont pas d'origine empêche l'installation correcte des capteurs de pression de gonflage de pneu, ce qui entraîne des fuites d'air ou peut endommager les capteurs.

**5****Modification du jeu de codes d'identification de pneus**

N00584300026

Si deux jeux de codes d'identification du capteur de pression de gonflage des pneus sont enregistrés dans le récepteur, le jeu de codes d'identification de pneus valide peut être modifié en suivant la procédure suivante.

[Véhicules équipés d'un écran couleur à cristaux liquides]

1. Actionnez l'interrupteur de l'affichage multi-information pour allumer l'écran d'information sur l'écran de menu. Reportez-vous à la section «Interrupteur de l'affichage multi-information», page 5-177. Reportez-vous à la section «Modification des réglages de fonction», page 5-188.
2. Appuyez légèrement sur l'interrupteur de l'affichage multi-information pour sélectionner « 1 - 2» (modification du jeu de codes d'identification de pneus).

5-160 Fonctions et commandes

3. Maintenez l'interrupteur de l'affichage multi-information enfoncé pendant environ 3 secondes ou plus. Le réglage change au jeu de codes d'identification de pneus sélectionné.

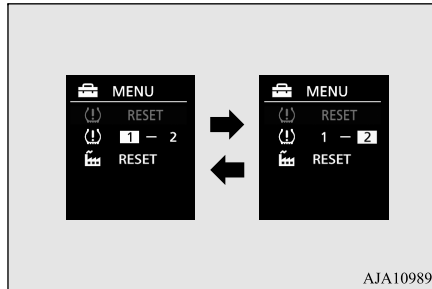

AJA109893

4. Le jeu de codes d'identification de pneus est modifié, et le numéro du témoin SET du système de contrôle de la pression de gonflage des pneus (TPMS) est modifié.

**REMARQUE**

- Chaque fois que vous réalisez cette procédure, le jeu de codes d'identification de pneus est modifié. (1 - 2 - 1 - 2 ...)
- Le jeu de codes d'identification de pneus ne se modifie PAS si un seul jeu de codes d'identification est enregistré.

[Pour les véhicules équipés d'un compteur LCD monochrome]

1. Faites défiler l'affichage à l'aide de l'interrupteur de l'affichage multi-information jusqu'à ce que le témoin SET du système de contrôle de la pression de gonflage des pneus (TPMS) s'affiche.
2. Maintenez l'interrupteur de l'affichage multi-information enfoncé pendant 10 secondes ou plus. (Un signal sonore retentit.)  
(Bien que la réinitialisation commence véritablement au moment où vous appuyez sur l'interrupteur pendant 3 secondes, continuez à maintenir l'interrupteur enfoncé de manière continue.)

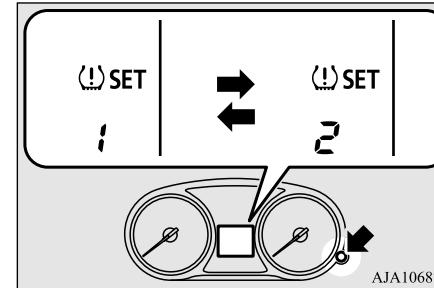

AJA106876

3. Le jeu de codes d'identification de pneus est modifié, et le numéro du témoin SET du système de contrôle de la pression de gonflage des pneus (TPMS) est modifié.

## Caméra de recul (le cas échéant)

 **REMARQUE**

- Chaque fois que vous réalisez cette procédure, le jeu de codes d'identification de pneus est modifié. (1 - 2 - 1 - 2 ...)
- Le jeu de codes d'identification de pneus ne se modifie PAS si un seul jeu de codes d'identification est enregistré.

 **ATTENTION**

- Tout changement ou toute modification effectués par l'utilisateur, et dont la conformité n'est pas expressément approuvée par le fabricant, peut entraîner l'annulation du droit de cet utilisateur de se servir de l'équipement.

 **AVERTISSEMENT**

- **Ne vous fiez jamais uniquement à la caméra de recul pour vérifier si la zone située derrière votre véhicule est libre. Vérifiez toujours visuellement, derrière et tout autour du véhicule, si des personnes, des animaux, des obstacles ou d'autres véhicules se trouvent sur le chemin. Sinon, vous pourriez endommager le véhicule ou provoquer des blessures graves, voire mortelles.**
- **La caméra de recul est un système qui vous aide à faire marche arrière mais ne remplace pas votre vérification visuelle.**
- **La vue offerte par l'écran est limitée et des objets se trouvant en dehors de cette vue, comme sous le pare-chocs ou autour des coins du bout du pare-chocs, n'y sont pas visibles.**

**Informations générales**

N00533001233

Votre système de surveillance de la pression des pneus fonctionne sur une fréquence radio relevant de la réglementation établie par la Commission fédérale des communications (FCC) (pour les véhicules vendus aux États-Unis) et de la réglementation établie par Industrie Canada (pour les véhicules vendus au Canada). Cet appareil est conforme à la section 15 du Règlement de la FCC et du CNR d'Industrie Canada applicable aux appareils radio exempts de licence. Son fonctionnement est soumis aux deux conditions suivantes.

- Ce dispositif ne peut causer d'interférences nuisibles.
- Ce dispositif doit accepter toute interférence reçue, y compris les interférences pouvant provoquer un fonctionnement non souhaité.

**Caméra de recul (le cas échéant)**

N00546201301

Lorsque le levier sélecteur est en position «R» (marche arrière) et le commutateur d'allumage est sur «ON» (marche), ou que le mode de fonctionnement sélectionné est MARCHE, l'image de la zone située derrière le véhicule apparaît sur l'écran de l'AFFICHAGE AUDIO ou de l'affichage audio de liaison Smartphone.

Quand vous sortez le levier sélecteur de la position «R» (marche arrière), l'image de la zone située derrière le véhicule s'éteint.

**5**

## Caméra de recul (le cas échéant)

### Emplacement de la caméra de recul

La caméra de recul (A) se trouve dans le hayon, à gauche de la poignée du hayon.

5

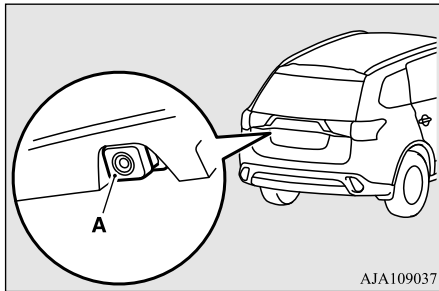

AJA109037

### ATTENTION

- Si la lentille de la caméra est sale, vous ne pourrez pas obtenir une image claire. Si nécessaire, rincez la lentille à l'eau propre et essuyez-la avec soin à l'aide d'un chiffon doux et propre.
- Pour éviter d'endommager la caméra;
  - Ne frottez pas excessivement sur le couvercle et ne le lustrez pas avec une substance abrasive.
  - Ne démontez pas la caméra.
  - N'éclaboussez pas directement la lentille avec de l'eau chaude.
  - N'utilisez pas de l'eau sous pression sur la caméra et la zone alentour.

### ATTENTION

- Assurez-vous que le hayon est bien fermé avant de reculer.

### Lignes de référence sur l'écran

L'écran affiche les lignes de référence et la surface supérieure du pare-chocs arrière (A).

- La ligne rouge (B) indique une distance d'environ 50 cm (20 pouces) derrière le pare-chocs arrière.
- Les deux lignes vertes (C) indiquent une distance d'environ 20 cm (8 pouces) à l'extérieur de la carrosserie du véhicule.
- Les lignes transversales courtes (1 à 3) indiquent la distance depuis le pare-chocs arrière.

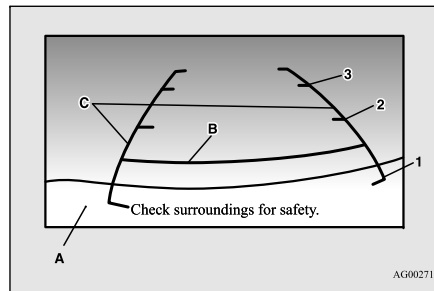

AG0027115

- 1: À peu près au niveau du bord arrière du pare-chocs arrière

2: Environ 100 cm (39 pouces)

3: Environ 200 cm (79 pouces)

### ATTENTION

- La caméra de recul utilise une lentille à angle large. Par conséquent, les images et les distances qui apparaissent à l'écran ne sont pas exactes.
- La distance véritable peut différer de la distance indiquée par les lignes à l'écran, en fonction de l'état de chargement du véhicule et de la condition de la surface de la route. Les lignes de référence pour la distance et la largeur du véhicule sont calculées sur la base d'une surface de la route plate et de niveau. Dans les cas suivants, les objets indiqués à l'écran sembleront plus éloignés qu'ils ne sont véritablement.
  - Quand l'arrière du véhicule est abaissé par le poids des passagers et des bagages à l'intérieur du véhicule. (Cas 1)
  - Quand il y a une pente montante à l'arrière. (Cas 2)



## Moniteur de surveillance multiple des alentours (le cas échéant)

Cas 1

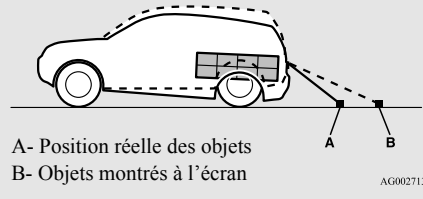

Cas 2

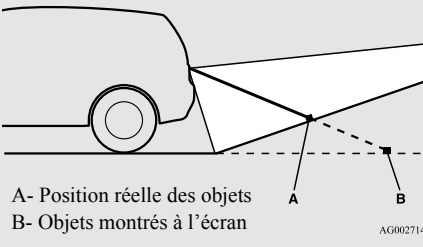

### ATTENTION

- Les lignes de référence pour la distance et la largeur du véhicule ont pour but d'indiquer la distance jusqu'à un objet plat telle que la surface de niveau et plate d'une route. Elles peuvent ne pas indiquer la distance correcte, selon la forme de l'obstacle.
- Par exemple, quand l'objet derrière le véhicule possède des sections supérieures projetées vers le véhicule, les lignes de référence à l'écran indiqueront que le point A est le point le plus éloigné et le point B est le point le plus proche du véhicule. En réalité, le point A et le point B sont véritablement à la même distance du véhicule, et le point C est plus éloigné que les points A et B.

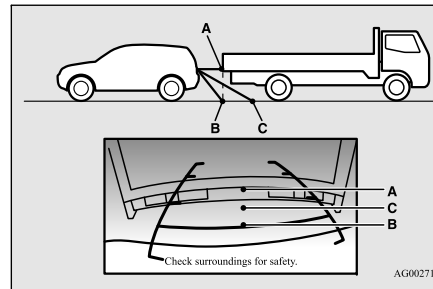

### REMARQUE

- Une image miroir est affichée à l'écran.

### REMARQUE

- Sur les véhicules équipés de l'affichage audio de liaison Smartphone, il est possible de modifier la langue affichée à l'écran. Pour plus de détails, veuillez vous reporter au manuel du propriétaire adéquat.
- Dans certaines circonstances, il peut être difficile de voir une image à l'écran, même lorsque le système fonctionne correctement.
  - Dans une zone sombre, comme la nuit, par exemple.
  - Quand des gouttes d'eau ou de la condensation se trouvent sur la lentille.
  - Quand la lumière du soleil ou des phares brillent directement sur la lentille.

5

## Moniteur de surveillance multiple des alentours (le cas échéant)

N00587200055

Le système du moniteur de surveillance multiple des alentours utilise quatre caméras, «caméra avant», «caméras latérales (droite et gauche)» et «caméra de recul», et affiche des vues composites de ces caméras sur un écran sur l'AFFICHAGE AUDIO ou l'affichage audio de liaison Smartphone.

Le système de moniteur de surveillance multiple des alentours aide le conducteur à garer son véhicule dans un espace étroit ou en parallèle.

Fonctions et commandes 5-163

## Moniteur de surveillance multiple des alentours (le cas échéant)

5

**⚠ AVERTISSEMENT**

- Avant d'utiliser le système de moniteur de surveillance multiple des alentours, veuillez lire l'ensemble de cette section afin de bien comprendre les limites de ce système. Le non-respect de ces instructions peut être la cause d'accidents.
- Le système de moniteur de surveillance multiple des alentours est un système d'assistance dont le but est de vous aider à voir autour du véhicule. Il ne remplace pas votre vérification visuelle.
- Ne vous fiez jamais uniquement au système du moniteur de surveillance multiple des alentours. La vue à l'écran est limitée, et les objets qui se trouvent à l'extérieur de la portée de vision ne sont pas visibles à l'écran.

**⚠ ATTENTION**

- Avant d'utiliser le moniteur de surveillance multiple des alentours, veillez à ce que toutes les portes et le hayon soient fermés et que les rétroviseurs extérieurs soient déployés. Si un rétroviseur extérieur est replié et/ou si une porte avant et/ou le hayon est ouvert(e), les zones affichées sur le moniteur de surveillance multiple des alentours ne seront pas adéquates.

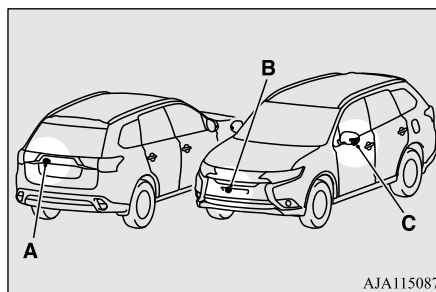
**Emplacement de chaque caméra**

- A- Caméra de recul
- B- Caméra avant
- C- Caméra latérale

**⚠ ATTENTION**

- Si la lentille de la caméra est sale, vous ne pourrez pas obtenir une image claire. Si nécessaire, rincez la lentille à l'eau propre et essuyez-la avec soin à l'aide d'un chiffon doux et propre.
- Pour éviter d'endommager la caméra;
  - Ne frottez pas excessivement sur le couvercle et ne le lustrez pas avec une substance abrasive.
  - Ne démontez pas la caméra.
  - N'éclaboussez pas directement la lentille avec de l'eau chaude.

**⚠ ATTENTION**

- N'utilisez pas de l'eau sous pression sur la caméra et la zone alentour.
- Assurez-vous que le hayon est bien fermé avant de reculer.
- N'apposez rien sur la caméra et/ou sur les zones alentour. Ceci pourrait entraver le fonctionnement de la caméra.

## Moniteur de surveillance multiple des alentours (le cas échéant)

### Portée de vision du moniteur de surveillance multiple des alentours

N00587300027

La portée de vision des caméras du moniteur de surveillance multiple des alentours est limitée à la zone montrée sur les illustrations. Le système ne peut pas montrer le contour des deux côtés ni la partie inférieure des pare-chocs avant et arrière, etc. Pendant la conduite, veuillez à vérifier visuellement que l'espace est sûr autour du véhicule.

### Portée de vision des caméras du moniteur de surveillance multiple des alentours

5

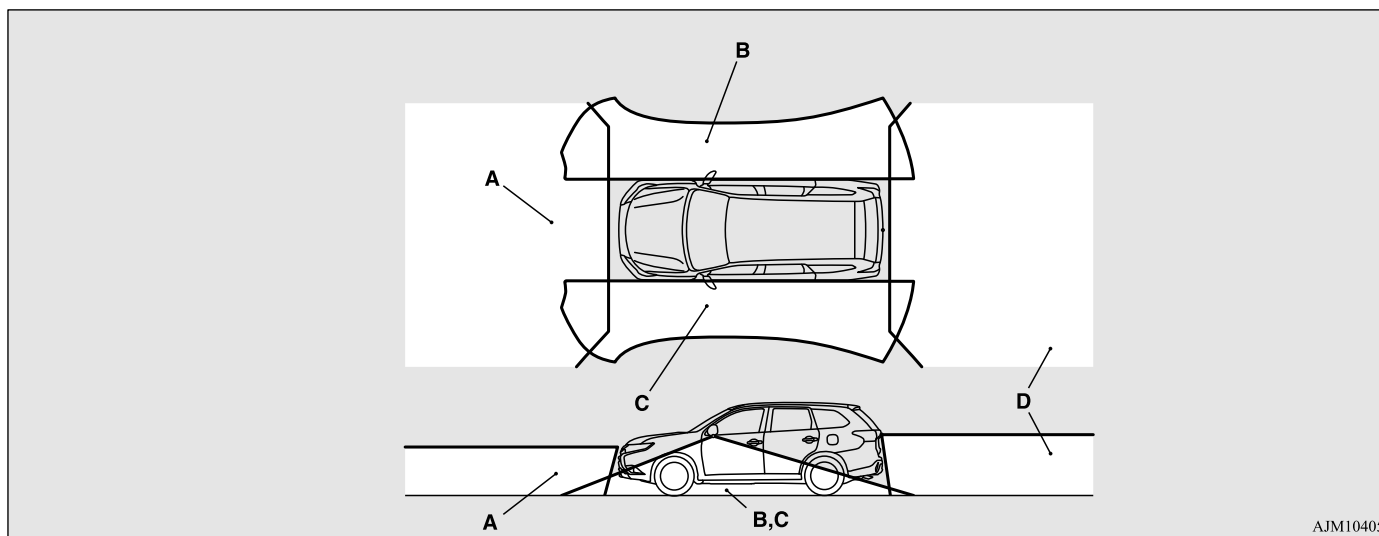

AJM104052

- A: Caméra avant
- B: Caméra latérale (droite)
- C: Caméra latérale (gauche)
- D: Caméra de recul

## Moniteur de surveillance multiple des alentours (le cas échéant)

### Types de vues fournies par le moniteur de surveillance multiple des alentours

N00587400044

5

Deux types de vues différentes s'affichent sur le côté gauche et le côté droit respectivement.

### Mode de vue vol d'oiseau/vue arrière

Des vues des alentours du véhicule et de derrière le véhicule s'affichent.

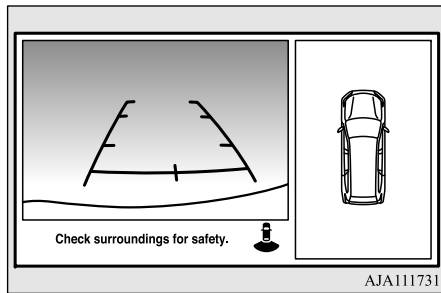

### Mode de vue latérale/vue arrière

Des vues du côté passager du véhicule et de derrière le véhicule s'affichent.

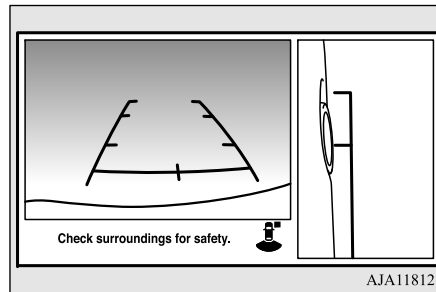

### Mode de vue vol d'oiseau/vue avant

Des vues des alentours du véhicule et de l'avant du véhicule s'affichent.

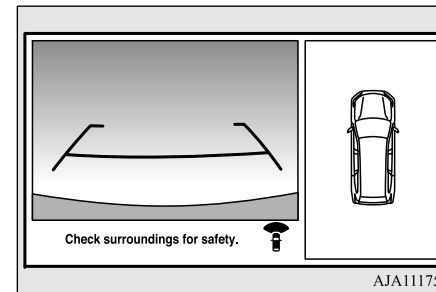

## Moniteur de surveillance multiple des alentours (le cas échéant)

### Mode de vue latérale/vue avant

Des vues du côté passager du véhicule et de l'avant du véhicule s'affichent.

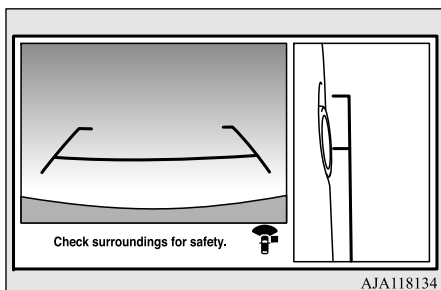

### ATTENTION

- La caméra utilise un objectif spécial. Par conséquent, les images et les distances qui apparaissent à l'écran ne sont pas exactes.

### REMARQUE

- Les caméras étant dotées d'un objectif spécial, les lignes sur le sol, entre les espaces de stationnement peuvent ne pas sembler parallèles sur l'écran.
- Dans certaines circonstances, il peut être difficile de voir une image à l'écran, même lorsque le système fonctionne correctement.
  - Dans une zone sombre, comme la nuit, par exemple.

### REMARQUE

- Quand des gouttes d'eau ou de la condensation se trouvent sur la lentille.
- Quand la lumière du soleil ou des phares brillent directement sur la lentille.
- Quand une lumière fluorescente brille directement dans l'objectif.
- Si la température ambiante est extrêmement chaude ou extrêmement froide, il est possible que les images de la caméra ne soient pas claires. Il ne s'agit pas d'une anomalie.
- Si un dispositif sans fil est installé à proximité de la caméra, les images de la caméra peuvent provoquer des interférences électriques dans le système et le système peut s'arrêter de fonctionner correctement.

### Comment utiliser le moniteur de surveillance multiple des alentours

N00587500045

Le moniteur de surveillance multiple des alentours ne peut être utilisé que lorsque le mode de fonctionnement sélectionné est ON (marche).

### Utilisation avec le levier sélecteur

Quand vous déplacez le levier sélecteur en position «R» (marche arrière), la vue vol

d'oiseau/vue arrière s'affiche à l'écran de l'AFFICHAGE AUDIO ou de l'affichage audio de liaison Smartphone. Quand vous déplacez le levier sélecteur sur n'importe quelle autre position, l'affichage disparaît.

### REMARQUE

- L'écran côté passager peut être mis en vue latérale en appuyant sur l'interrupteur de la caméra qui se trouve.

5

## Moniteur de surveillance multiple des alentours (le cas échéant)

### Utilisation avec l'interrupteur

Quand vous appuyez sur l'interrupteur de la caméra (A), la vue vol d'oiseau/vue avant s'affiche.

5

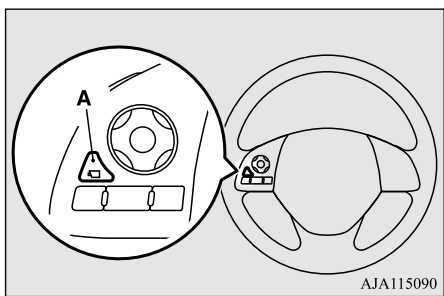

### REMARQUE

- Si aucune opération n'est effectuée dans les 3 minutes après avoir appuyé sur l'interrupteur avec le levier sélecteur en position autre que «R» (marche arrière) pour afficher le moniteur de surveillance multiple des alentours, l'affichage disparaît.

### Pour changer le mode à l'écran (levier sélecteur en position «R» (marche arrière))

Si vous appuyez sur l'interrupteur de la caméra, le mode du moniteur de surveillance multiple des alentours change comme suit: Mode vol d'oiseau/vue arrière → Mode vue latérale/vue arrière

### Pour changer le mode à l'écran (levier sélecteur en position autre que «R» (marche arrière))

Si vous appuyez sur l'interrupteur de la caméra, le mode du moniteur de surveillance multiple des alentours change comme suit: Mode vol d'oiseau/vue avant → Mode vue latérale/vue avant → OFF (arrêt)

### REMARQUE

- Quand vous déplacez le levier sélecteur en position «R» (marche arrière) avec le mode de vue avant affiché sur l'écran du côté du conducteur, l'écran du côté du conducteur passe au mode de vue arrière. Quand vous déplacez le levier sélecteur sur n'importe quelle autre position, l'écran du côté du conducteur passe au mode de vue avant.
- Si vous appuyez sur l'interrupteur de la caméra lorsque le véhicule avance à une vitesse d'environ 10 km/h (6 mi/h) ou supérieure, seule la vue latérale peut être affichée sur l'écran du côté du passager.
- La vue avant ne s'affiche pas quand la vitesse du véhicule dépasse environ 10 km/h (6 mi/h).
- Il est possible que l'affichage de la vue soit retardé lors du changement d'écran.

## Moniteur de surveillance multiple des alentours (le cas échéant)

### Comment lire l'écran

N00587600033

Dans n'importe quel mode autre que le mode vol d'oiseau, les lignes à l'écran donnent les informations suivantes. Utilisez-les uniquement comme guide.

#### **ATTENTION**

- Si la caméra et/ou la zone alentour ont subi un choc, il est possible que le système du moniteur de surveillance multiple des alentours ne fonctionne pas correctement. Faire inspecter le véhicule par un concessionnaire agréé Mitsubishi Motors.

### Mode de vue avant

Les lignes de référence pour la distance, la largeur du véhicule et la surface supérieure du pare-chocs avant (A) s'affichent à l'écran.

- La ligne rouge (B) indique une distance d'environ 50 cm (20 pouces) par rapport au bord avant du pare-chocs avant.
- Les deux lignes vertes (C) indiquent la largeur approximative du véhicule.
- Les lignes oranges (D) indiquent la trajectoire attendue lorsque le véhicule se déplacera vers l'avant avec le volant tourné. Elles disparaissent quand le volant est en position neutre.

- Les distances approximatives à partir de la carrosserie du véhicule sont les suivantes:

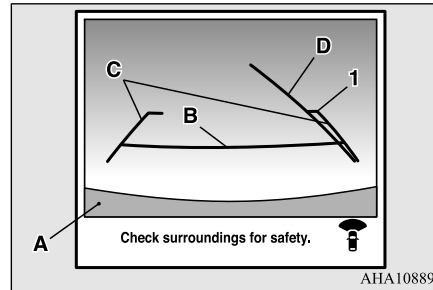

- 1- Environ 100 cm (39 pouces) à partir du bord avant du pare-chocs avant

#### **REMARQUE**

- Quand les lignes de trajectoire attendue sont affichées dans la vue avant, les lignes de trajectoire attendue s'affichent également dans la vue vol d'oiseau (avant: ligne continue, arrière: ligne en pointillés).

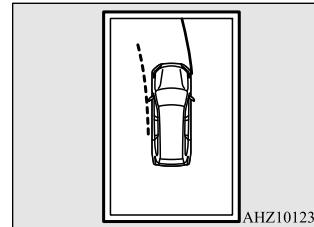

### Mode de vue arrière

N00587700021

Les lignes de référence pour la distance, la largeur du véhicule et la surface supérieure du pare-chocs arrière (A) s'affichent à l'écran.

- La ligne rouge (B) indique une distance d'environ 50 cm (20 pouces) derrière le bord arrière du pare-chocs arrière.
- Les deux lignes vertes (C) indiquent la largeur approximative du véhicule.
- La ligne orange (D) indique la trajectoire attendue lorsque le véhicule recule avec le volant tourné. Elles disparaissent quand le volant est en position neutre.
- Les distances approximatives à partir de la carrosserie du véhicule sont les suivantes:

5

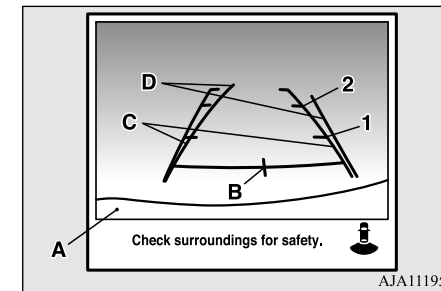

- 1- Environ 100 cm (39 pouces) à partir du bord arrière du pare-chocs arrière

## Moniteur de surveillance multiple des alentours (le cas échéant)

- 2- Environ 200 cm (79 pouces) à partir du bord arrière du pare-chocs arrière

### ATTENTION

- La caméra de recul utilise une lentille à angle large. Par conséquent, les images et les distances qui apparaissent à l'écran ne sont pas exactes.

- Ne vous fiez jamais uniquement aux lignes de référence. Les lignes de référence indiquant la distance et la largeur du véhicule sont calculées sur la base d'une surface de route plate et de niveau.

La distance véritable peut différer de la distance indiquée par les lignes à l'écran, en fonction de l'état de chargement du véhicule et de la condition de la surface de la route. De plus, la largeur de votre véhicule indiquée par les lignes de référence peut être différente de la largeur véritable du véhicule.

Par exemple:

Dans les cas suivants, les objets indiqués à l'écran sembleront plus éloignés qu'ils ne le sont véritablement.

5

### ATTENTION

- Quand l'arrière du véhicule est abaissé par le poids des passagers et des bagages à l'intérieur du véhicule.

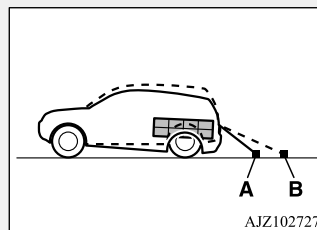

AJZ102727

- A: Position réelle des objets
- B: Objets montrés à l'écran

- Quand la surface du sol derrière le véhicule est en pente montante.

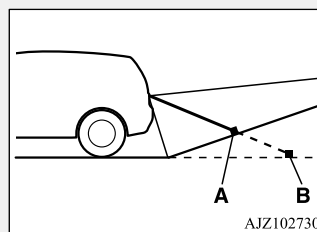

AJZ102730

- A: Position réelle des objets
- B: Objets montrés à l'écran

### ATTENTION

- Quand la surface du sol derrière le véhicule est en pente descendante, les objets montrés à l'écran sembleront plus proches qu'ils ne le sont en réalité.

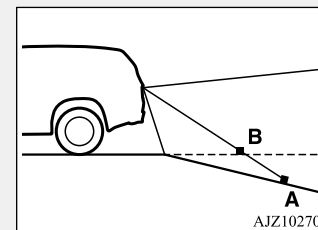

AJZ102701

- A: Position réelle des objets
- B: Objets montrés à l'écran



### Moniteur de surveillance multiple des alentours (le cas échéant)

#### ⚠ ATTENTION

- Quand le véhicule s'approche d'un camion, les lignes de référence indiquent que votre véhicule ne va pas toucher le camion. En réalité, le camion est sur votre trajectoire.

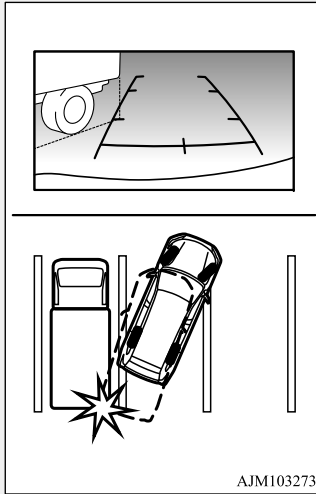

#### ⚠ ATTENTION

- Quand l'objet derrière le véhicule a des sections supérieures en saillie dirigées vers votre véhicule, les lignes de référence à l'écran indiquent que le point A est le point le plus éloigné et le point B est le point le plus proche du véhicule. En réalité, le point A et le point B sont véritablement à la même distance du véhicule, et le point C est plus éloigné que les points A et B.

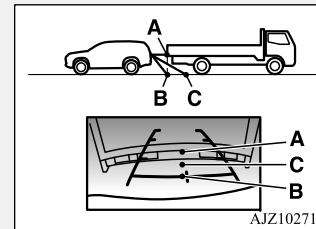

#### 📖 REMARQUE

- Quand les lignes de trajectoire attendue sont affichées dans la vue arrière, les lignes de trajectoire attendue s'affichent également dans la vue vol d'oiseau (avant: ligne en pointillés, arrière: ligne continue).

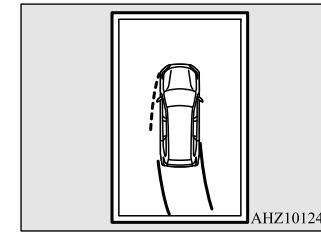

5

## Moniteur de surveillance multiple des alentours (le cas échéant)

### Mode de vue latérale

N00587900023

Les lignes de référence pour la largeur du véhicule et l'extrémité avant du véhicule s'affichent à l'écran.

5

- 1- Largeur approximative du véhicule, y compris le rétroviseur latéral.
- 2- Emplacement approximatif du centre (essieu) de la roue avant.
- 3- Environ 50 cm (20 pouces) à partir du bord avant du pare-chocs avant.

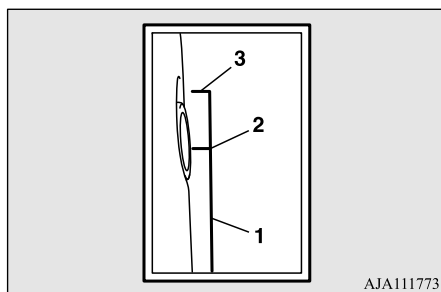

### Mode de vue vol d'oiseau

N00588000021

Une vue du dessus montrant le véhicule vu du ciel s'affiche pour que vous puissiez identifier facilement l'emplacement de votre véhicule et la trajectoire à suivre pour entrer dans l'espace de stationnement.

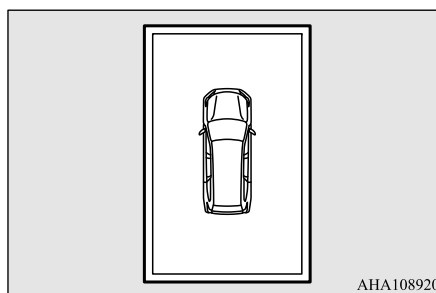

### ATTENTION

- La vue vol d'oiseau est une image composite élaborée à partir des images capturées par la «caméra avant», les «caméras latérales (droite et gauche)» et la «caméra de recul». Par conséquent, les objets peuvent sembler être plus éloignés qu'ils ne le sont en réalité. De plus, un objet peut sembler être dans une direction et/ou un emplacement différent(s) de la réalité. Il existe aussi des angles morts à proximité du véhicule. Même si l'écran indique qu'il existe un espace entre votre véhicule et un objet, il se peut que cet espace soit en fait inférieur, voire inexistant. Vérifiez toujours visuellement derrière et autour du véhicule.
- La vue de la section proche de chaque coin de la vue vol d'oiseau est combinée à partir du bord de la vue capturée par chaque caméra. Par conséquent, il est possible qu'un objet indiqué dans cette section ne soit pas clair, et il peut disparaître/réapparaître à l'écran.

### REMARQUE

- En mode de vue vol d'oiseau, comme les vues capturées par les quatre caméras («caméra avant», «caméras latérales (droite et gauche)» et «caméra de recul») sont calculées sur la base d'une surface de route plane et de niveau, l'image peut s'afficher comme suit:

## Groupe d'instruments

### REMARQUE

- Un objet semble être tombé et semble plus long ou plus gros.
- Un objet d'une certaine hauteur par rapport à la surface de la route peut sembler apparaître depuis le point d'intersection des zones de calcul de la vue composite.
- La luminosité des vues de chaque caméra peut varier en fonction des conditions d'éclairage.
- Les objets se trouvant au dessus de la caméra ne sont pas affichés.
- Un objet affiché en mode de vue avant ou en mode de vue arrière peut ne pas s'afficher en mode de vue vol d'oiseau.
- La vue du mode vol d'oiseau peut être déplacée par rapport à sa position véritable si l'emplacement de montage et l'angle de chaque caméra a été modifié.
- Les lignes sur la route peuvent sembler déplacées ou courbées au niveau de l'intersection des vues.

### Groupe d'instruments

N00519001402

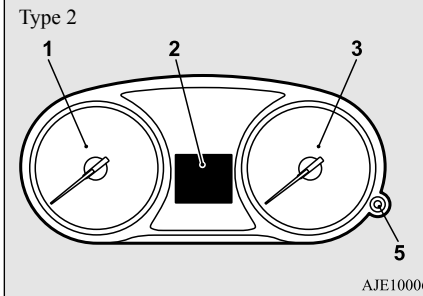
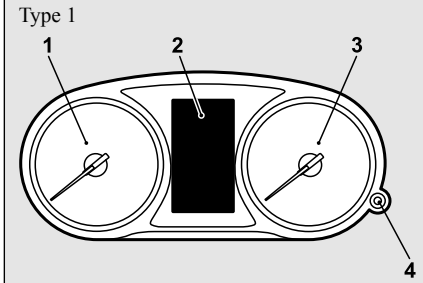

AJE100061

1- Compte-tours → p.5-174

- 2- Écran multi-information (Type 1: écran couleur à cristaux liquides) → p.5-195  
Liste d'affichage de l'écran d'information (Type 1) → p.5-206  
Écran multi-information (Type 2: écran monochrome à cristaux liquides) → p.5-195
- 3- Compteur de vitesse → p.5-173
- 4- Touche d'illumination du compteur à rhéostat (Type 1) → p.5-174
- 5- Interrupteur de l'écran multi-information (Type 2) → p.5-197

5

### Compteur de vitesse

N00519101272

Le compteur de vitesse montre la vitesse du véhicule en milles par heure (mi/h) et en kilomètres par heure (km/h).

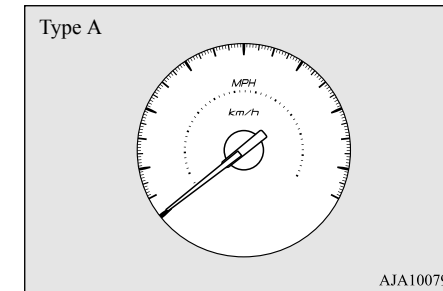

AJA100799

Fonctions et commandes 5-173

## Écran multi-information - Type 1

5

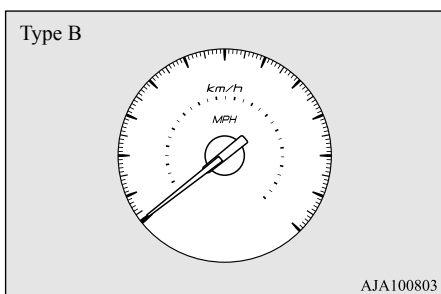

### Compte-tours

N00519201303

Le compte-tours indique le régime du moteur en tours par minute. Cela permet au conducteur de choisir les meilleures combinaisons de position du sélecteur et de régime du moteur. Cet indicateur facilite également l'évaluation des performances du moteur.

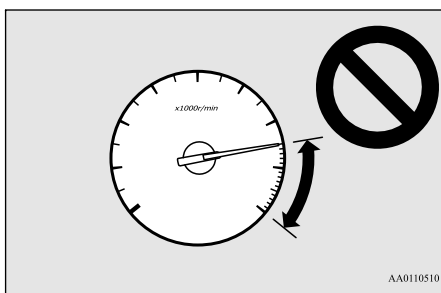

### ATTENTION

- La zone rouge indique un régime du moteur en dehors de la plage de fonctionnement en toute sécurité.

Sélectionnez la position correcte du sélecteur pour contrôler le régime du moteur afin que l'indicateur du compte-tours n'entre pas dans la zone rouge.

### Commande d'illumination du compteur (véhicules équipés d'un écran multi-information - Type 1)

N00554901280

À chaque fois que vous appuyez sur cette touche, une tonalité se fait entendre et la luminosité du groupe d'instruments change.

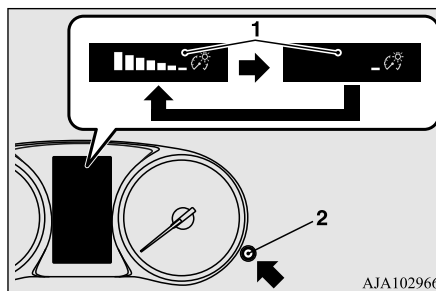

1- Niveau de luminosité

2- Touche d'illumination du compteur à rhéostat

### REMARQUE

- Vous pouvez régler jusqu'à 8 niveaux différents pour quand les feux de gabarit avant sont allumés et pour quand ils ne le sont pas.
- Si le véhicule est équipé de la commande automatique d'éclairage, la luminosité du compteur se règle automatiquement quand l'interrupteur d'éclairage se trouve sur une position autre que «OFF» (arrêt) et qu'il fait suffisamment sombre à l'extérieur.
- Le niveau de luminosité du compteur est mémorisé lorsque vous tournez le commutateur d'allumage sur «OFF» (arrêt) ou «LOCK» (verrouillage) ou sélectionnez le mode de fonctionnement ARRÊT.
- Si vous maintenez la pression sur la touche pendant plus de 2 secondes environ alors que les feux de gabarit avant sont allumés, la luminosité passe au niveau maximal. Il convient d'appuyer une nouvelle fois sur cette touche et de la maintenir enfoncée plus de 2 secondes pour retourner au niveau de luminosité précédent.

### Écran multi-information - Type 1

N00555001422



L'écran multi-information affiche des avertissements, l'odomètre/totalisateur partiel, les

## Écran multi-information - Type 1

rappels d'entretien, la température du liquide de refroidissement du moteur, le carburant restant, la température extérieure, la position du levier sélecteur, la consommation en carburant moyenne et actuelle, la distance de conduite, la vitesse moyenne, etc.

Vous pouvez aussi modifier des éléments tels que la langue et les unités de mesure utilisées par l'écran multi-information.

[Commutateur d'allumage ou mode de fonctionnement sur OFF (arrêt)]

- 5- Témoin avec symbole «» ou «»  
→ p.5-180

5

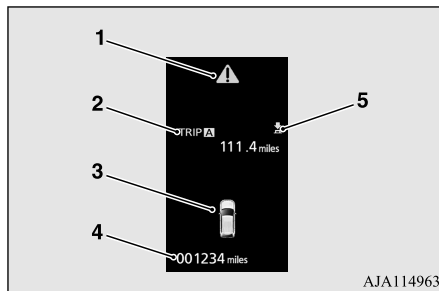

- 1-  Écran d'affichage d'avertissement  
→ p.5-181
- 2- Écran d'information → p.5-177  
Écran d'interruption d'affichage  
→ p.5-180
- 3- Écran d'affichage d'avertissement de  
porte ouverte → p.5-181
- 4- Odomètre → p.5-183

Fonctions et commandes 5-175

## Écran multi-information - Type 1

[Commutateur d'allumage ou mode de fonctionnement sur ON (marche)]

5

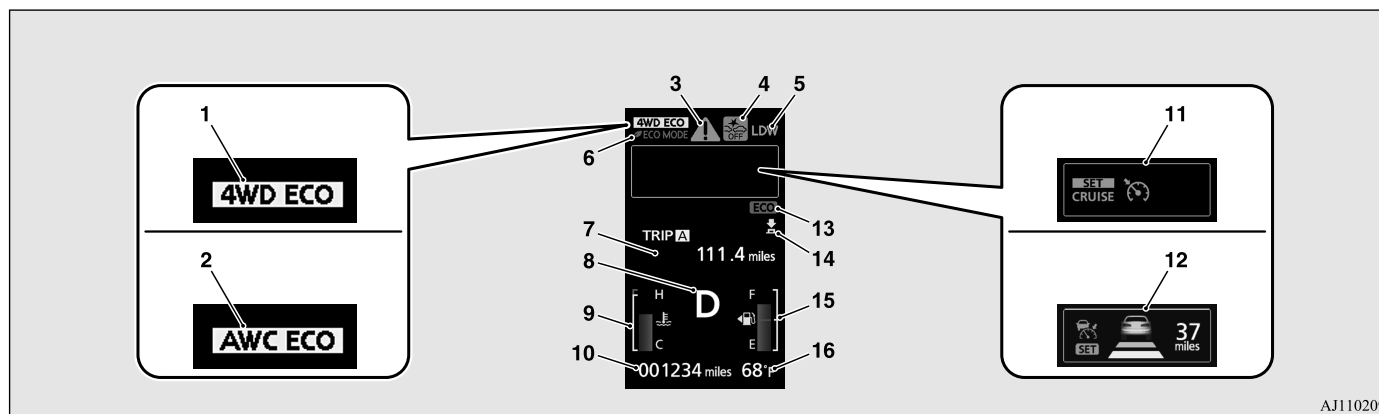

AJ1102094

- 1- Écran d'affichage du témoin de mode de traction (le cas échéant) → p.5-93
- 2- Écran d'affichage du mode de traction S-AWC (le cas échéant) → p.5-97
- 3- Écran d'affichage d'avertissement → p.5-181
- 4- Écran d'affichage OFF (arrêt) du système de prévention des collisions frontales (FCM) (le cas échéant) → p.5-134
- 5- Écran d'affichage du système d'avertissement de sortie de voie (LDW) (le cas échéant) → p.5-151
- 6- Écran d'affichage du témoin du mode ECO → p.5-247
- 7- Écran d'information → p.5-177

- 8- Affichage de position du levier sélecteur → p.5-78, 5-86
- 9- Affichage de température du liquide de refroidissement → p.5-181
- 10- Odomètre → p.5-183
- 11- Écran d'affichage du régulateur de vitesse (le cas échéant) → p.5-116
- 12- Écran d'affichage du système de régulation de vitesse adaptatif (ACC) (le cas échéant) → p.5-121
- 13- Témoin du mode de conduite ECO → p.5-187
- 14- Témoin avec symbole ou → p.5-180

- 15- Écran d'affichage du carburant restant → p.5-182
- 16- Écran d'affichage de la température extérieure → p.5-182

### REMARQUE

- Vous pouvez modifier les unités de mesure du carburant et de la température extérieure, la langue utilisée et d'autres réglages. Reportez-vous à la section «Modification des réglages de fonction», page 5-188.

5-176 Fonctions et commandes

## Écran multi-information - Type 1

### Interrupteur de l'affichage multi-information

N00555101205

À chaque fois que vous appuyez sur l'interrupteur de l'écran multi-information, une tonalité retentit et l'écran multi-information fait défiler les informations suivantes tour à tour : avertissements, totalisateur partiel,

consommation en carburant moyenne et actuelle, autonomie, etc.

Vous pouvez aussi modifier des éléments tels que la langue et les unités de mesure utilisées par l'écran multi-information en appuyant sur l'interrupteur de l'écran multi-information.

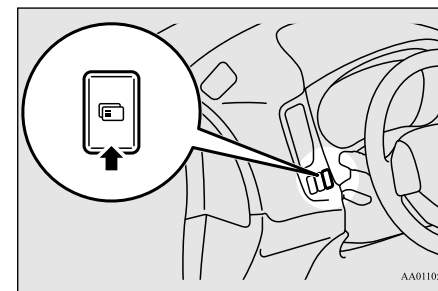

5

### Écran d'information [commutateur d'allumage sur «OFF» (arrêt) ou «LOCK» (verrouillage) ou mode de fonctionnement sur ARRÊT]

N00555301177

À chaque fois que vous appuyez légèrement sur l'interrupteur de l'affichage multi-information, l'affichage change dans l'ordre suivant.

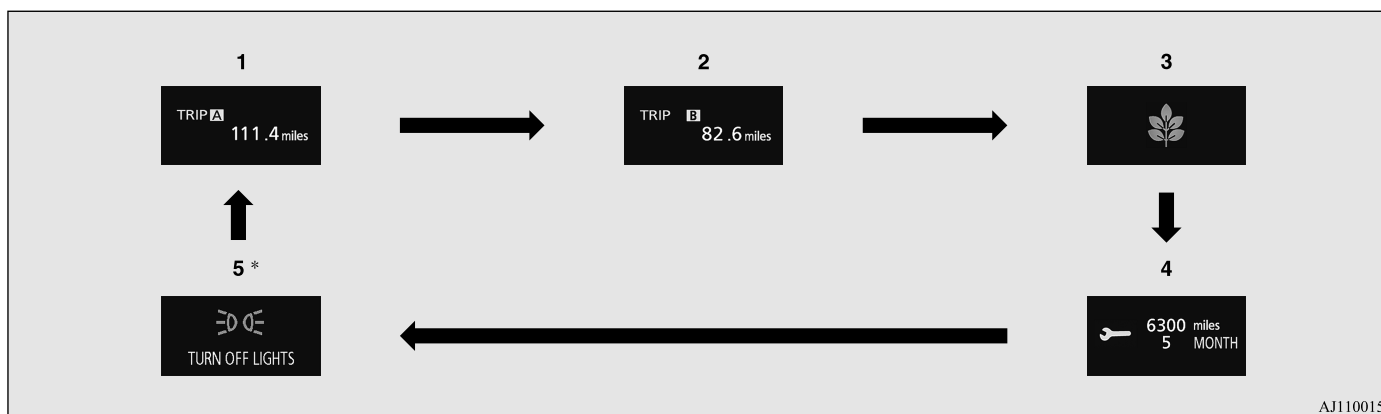

AJ1100159

\*: Quand un affichage d'avertissement est présent

## Écran multi-information - Type 1

- 1- Totalisateur partiel **A** → p.5-183
- 2- Totalisateur partiel **B** → p.5-183
- 3- Affichage du bilan ECO → p.5-187
- 4- Rappel d'entretien → p.5-183
- 5- Ré-affichage d'un écran d'affichage d'avertissement → p.5-181

### 5

## Écran d'information [commutateur d'allumage de la position «OFF» (arrêt) ou «LOCK» (verrouillage) à la position «ON» (marche) ou mode de fonctionnement de ARRÊT à MARCHÉ]

N0055801244

Lorsque vous tournez le commutateur d'allumage sur «ON» (marche) ou sélectionnez le mode de fonctionnement MARCHÉ, l'écran d'affichage change dans l'ordre suivant.

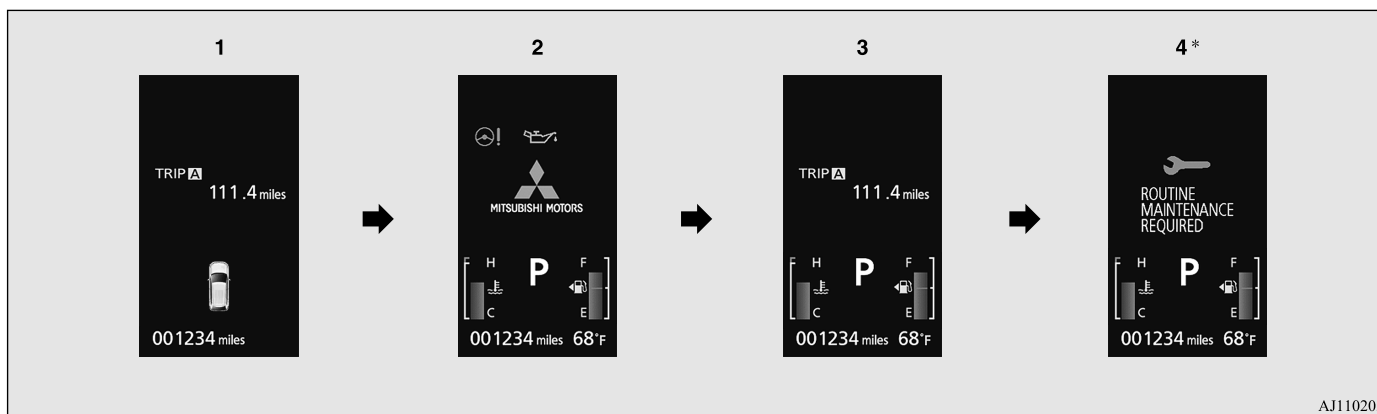

\*: Quand le moment de l'inspection est arrivé

- 1- Écran avec commutateur d'allumage ou mode de fonctionnement sur OFF (arrêt)
- 2- Écran de vérification du système → p.5-185
- 3- Écran avec commutateur d'allumage ou mode de fonctionnement sur ON (marche)
- 4- Rappel d'entretien → p.5-183

5-178 Fonctions et commandes



## Écran multi-information - Type 1

## Écran d'information [avec commutateur d'allumage ou mode de fonctionnement sur ON (marche)]

N00556201232

À chaque fois que vous appuyez légèrement sur l'interrupteur de l'affichage multi-information, l'affichage change dans l'ordre suivant.

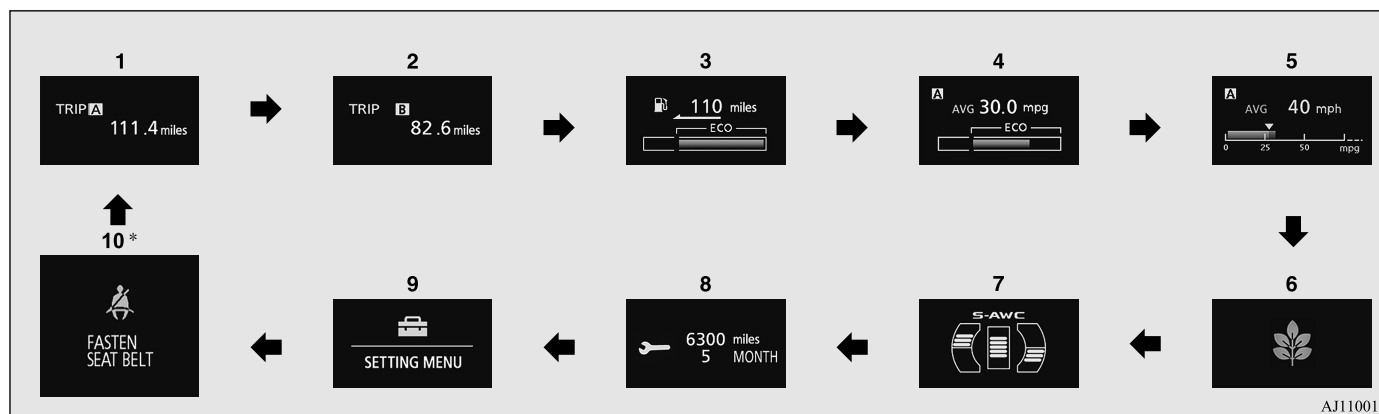

\*: Quand un affichage d'avertissement est présent

- 1- Totalisateur partiel **A** → p.5-183
- 2- Totalisateur partiel **B** → p.5-183
- 3- Affichage de l'autonomie → p.5-185  
Assistance à la conduite économique → p.5-187
- 4- Affichage de la consommation moyenne de carburant → p.5-185  
Assistance à la conduite économique → p.5-187
- 5- Affichage de la vitesse moyenne → p.5-186  
Affichage de la consommation en carburant actuelle → p.5-186
- 6- Affichage du bilan ECO → p.5-187
- 7- Affichage de fonctionnement du système S-AWC (le cas échéant) → p.5-98
- 8- Rappel d'entretien → p.5-183
- 9- Écran de réglage de fonction → p.5-188

## Écran multi-information - Type 1

10- Ré-affichage d'un écran d'affichage d'avertissement → p.5-181

### REMARQUE

- Lorsque le véhicule roule, le rappel d'entretien ne s'affiche pas même si vous appuyez sur l'interrupteur de l'affichage multi-information. Arrêtez toujours le véhicule dans un endroit sûr avant de l'utiliser.
- Lorsque vous conduisez, l'écran de réglage de fonction ne s'affiche pas même si vous appuyez sur l'interrupteur de l'affichage multi-information. Garez le véhicule dans un endroit sécurisé, serrez correctement le frein de stationnement et placez le levier sélecteur sur «P» (stationnement) avant d'utiliser l'écran de réglage de fonction.  
Reportez-vous à la section «Modification des réglages de fonction», page 5-188.
- Quand une information doit être annoncée, comme par exemple une anomalie du système, une tonalité retentit et l'écran d'affichage s'allume.  
Reportez-vous à la section «Écran d'interruption d'affichage», page 5-180.

5

### Écran d'interruption d'affichage

N00556301233

#### Affichage d'avertissement

Quand une information doit être annoncée, comme par exemple une anomalie du système, une tonalité retentit et l'écran d'affichage d'avertissement vient remplacer l'écran d'information.

Reportez-vous à la liste des avertissements et prenez les mesures nécessaires.

Reportez-vous à la section «Liste d'affichage d'avertissement», page 5-208.

Une fois la cause de l'avertissement éliminée, l'affichage d'avertissement s'éteint automatiquement.



#### Retour à l'écran d'affichage antérieur à l'affichage d'avertissement

Même si la cause de l'affichage d'avertissement n'est pas éliminée, vous pouvez retourner à l'écran qui était affiché avant l'apparition de l'affichage d'avertissement.

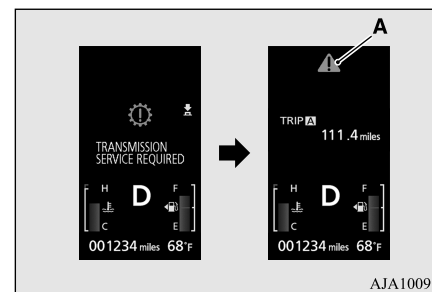
Si vous appuyez sur l'interrupteur de l'affichage multi-information, l'affichage antérieur à l'avertissement réapparaît et le symbole d'avertissement (A)  s'affiche.



#### Si vous souhaitez éteindre l'affichage

Les écrans d'affichage d'avertissement comportant un symbole  ou  en haut à

droite de l'écran peuvent être éteints. Si vous voulez faire disparaître l'affichage, appuyez sur l'interrupteur de l'affichage multi-information comme suit.

☰: appuyez légèrement.

☑: appuyez pendant environ 2 secondes ou plus.

### Ré-affichage d'un écran d'affichage d'avertissement

N00579600021

Quand le symbole d'avertissement ⚠ apparaît, si vous appuyez légèrement sur l'interrupteur de l'affichage multi-information à plusieurs reprises, l'écran d'affichage d'avertissement que vous avez éteint réapparaît.

### Autres affichages d'interruption

N00579700022

L'état de fonctionnement de chaque système s'affiche sur l'écran d'information.

Pour plus de détails, reportez-vous à la page correspondante dans la liste des affichages d'avertissement.

Reportez-vous à la section «Autres affichages d'interruption» à la page 5-224.

### ⚠ symbole d'avertissement

N00555201222

Ce symbole s'affiche lorsque vous appuyez sur l'interrupteur de l'écran multi-information et que vous passez de l'écran d'affichage d'avertissement à l'écran précédent.

Ce symbole s'affiche aussi s'il existe un autre avertissement que celui qui est affiché.

Une fois la cause de l'avertissement éliminée, l'affichage d'avertissement ⚠ s'éteint automatiquement.

### REMARQUE

- Quand le symbole d'avertissement ⚠ s'affiche, l'écran d'affichage d'avertissement peut être de nouveau affiché sur l'écran d'information.  
Reportez-vous à la section «Écran d'information [commutateur d'allumage sur «OFF» (arrêt) ou «LOCK» (verrouillage) ou mode de fonctionnement sur ARRÊT]» page 5-177.
- Reportez-vous à la section «Écran d'information [commutateur d'allumage ou mode de fonctionnement sur ON (marche)]», page 5-179.

## Écran multi-information - Type 1

### Écran d'affichage d'avertissement de porte ouverte

N00529700030



5

Si une porte ou le hayon ne sont pas fermés parfaitement, cet écran indique quelle porte est ouverte ou si le hayon est ouvert.

Si la vitesse atteint ou dépasse 8 km/h (5 mi/h) environ alors qu'une porte est restée entre-ouverte, un avertisseur sonore retentit 4 fois pour vous indiquer qu'une porte est entre-ouverte.

### ⚠ ATTENTION

- Avant de prendre la route, assurez-vous toujours que l'affichage d'avertissement se soit éteint.

### Affichage de température du liquide de refroidissement

N00578200020

Montre la température du liquide de refroidissement du moteur.

Si le liquide de refroidissement devient chaud, ☹ se met à clignoter.

Fonctions et commandes 5-181

## Écran multi-information - Type 1

Faites particulièrement attention à l'affichage de la température du liquide de refroidissement du moteur lorsque vous conduisez.

### ATTENTION

- Si le moteur surchauffe, «» se met à clignoter. Dans ce cas, le graphique à barres se trouve dans la zone rouge. Stationnez votre véhicule immédiatement dans un endroit sûr et prenez des mesures requises. Reportez-vous à la section «Surchauffe du moteur» à la page 8-4.

5

## Écran d'affichage du carburant restant

N00556601180

Indique la quantité de carburant restante.

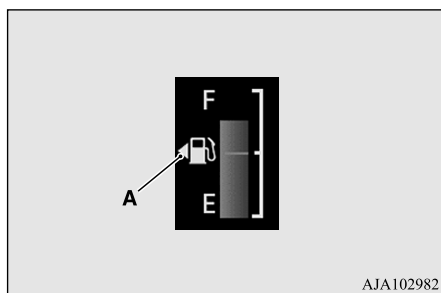

AJA102982

F- Plein  
E- Vide

5-182 Fonctions et commandes

### ATTENTION

- Le fait de rouler lorsqu'il y a pratiquement panne sèche peut endommager le pot catalytique. Si l'affichage d'avertissement apparaît, refaites le plein dès que possible.

### REMARQUE

- L'affichage peut prendre plusieurs secondes à se stabiliser après le remplissage du réservoir.
- Si vous faites le plein de carburant alors que le commutateur d'allumage ou le mode de fonctionnement sont sur ON (marche), il se peut que l'affichage du carburant restant indique un niveau de carburant incorrect.
- La flèche (A) indique que le volet d'accès au réservoir de carburant est situé sur le côté gauche du véhicule. (Reportez-vous à la section «Plein de carburant», page 3-4.)

## Affichage d'avertissement de carburant restant

N00578300050

Quand le niveau de carburant est bas, l'écran d'information passe à l'affichage d'interruption de l'affichage d'avertissement de carburant restant et le symbole (B) de l'affichage de carburant restant clignote lentement. Si l'affichage d'avertissement apparaît, refaites le plein dès que possible.

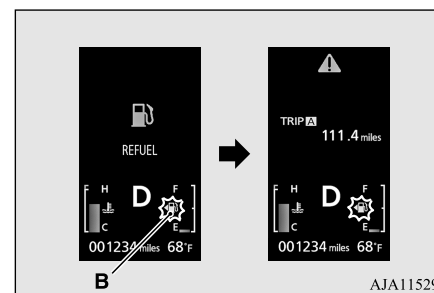

### REMARQUE

- En côte ou dans les virages, il est possible que l'affichage soit incorrect en raison du mouvement du carburant dans le réservoir.

## Écran d'affichage de la température extérieure

N00556501118

Indique la température à l'extérieur du véhicule.

### REMARQUE

- Le réglage de l'affichage peut être modifié pour utiliser les unités de mesures de préférence (°F ou °C). Reportez-vous à la section «Modification des réglages de fonction», page 5-188.

## Écran multi-information - Type 1

**REMARQUE**

- Suivant des facteurs tels que les conditions de conduite, la température affichée peut être différente de la température extérieure réelle.

**Odomètre**

N00574901026

Montre la distance totale parcourue.

**Totalisateur partiel**

N00575001024

Montre la distance parcourue entre deux points.

Exemples d'utilisation du totalisateur partiel **A**, totalisateur partiel **B**

Vous pouvez mesurer deux distances parcourues sur le même trajet: le trajet complet depuis chez vous à l'aide du totalisateur partiel **A** et la distance à partir d'un endroit particulier sur le chemin à l'aide du totalisateur partiel **B**.

**Remise à zéro du totalisateur partiel**

Pour remettre l'affichage à 0, appuyez sur l'interrupteur de l'affichage multi-information pendant au moins 2 secondes. Seule la valeur affichée est remise à zéro.

**Exemple**

Si le totalisateur partiel **A** est affiché, seul le totalisateur partiel **A** sera remis à zéro.

- Les deux totalisateurs partiels **A** et **B** peuvent monter jusqu'à 9 999,9 kilomètres/milles.
- Quand un totalisateur partiel dépasse les 9 999,9 kilomètres/milles, celui-ci revient à 0,0 kilomètres/milles.
- Quand les bornes de la batterie sont déconnectées, la mémoire d'affichage des totalisateurs partiels **A** et **B** est effacée et leur affichage repart de «0,0 kilomètres/milles».

**Rappel d'entretien**

N00556701237

Affiche le temps restant approximatif jusqu'à la prochaine inspection périodique recommandée. «---» s'affiche quand le moment de l'inspection est arrivé.

**REMARQUE**

- L'intervalle de temps entre les rappels d'entretien peut être modifié par un concessionnaire agréé Mitsubishi Motors, pour l'ajuster en cas d'usage intensif, etc. Reportez-vous à la section «Calendrier d'entretien pour usage intensif» du manuel de garantie/d'entretien de votre véhicule. Pour plus de détails, veuillez prendre contact avec votre concessionnaire agréé Mitsubishi Motors.

5

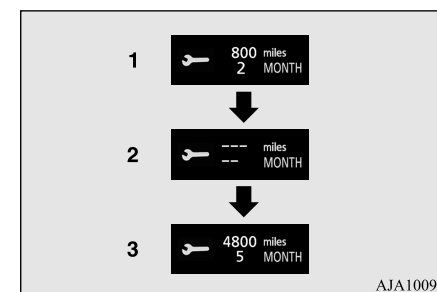

1. Indique le temps restant jusqu'à la prochaine inspection périodique.

**REMARQUE**

- Indique la distance par unités de 100 km (100 mi) et le temps restant par unités de 1 mois.

## Écran multi-information - Type 1

5

2. Ceci vous informe que l'inspection périodique doit être effectuée. Contactez un concessionnaire agréé Mitsubishi Motors ou l'atelier de réparation de votre choix pour faire vérifier le système.

À ce moment-là, quand vous tournez le commutateur d'allumage de la position «OFF» (arrêt) ou «LOCK» (verrouillage) à la position «ON» (marche), ou que vous passez du mode de fonctionnement ARRÊT au mode MARCHÉ, l'affichage d'avertissement apparaît pendant quelques secondes sur l'écran d'information.





3. Après avoir fait inspecté votre véhicule par un concessionnaire agréé Mitsubishi Motors, l'écran affiche le temps restant jusqu'à la prochaine inspection périodique.

l'affichage réinitialisé, le temps restant jusqu'à la prochaine inspection périodique s'affiche et l'affichage d'avertissement n'apparaît plus quand vous tournez le commutateur d'allumage de la position «OFF» (arrêt) ou «LOCK» (verrouillage) à la position «ON» (marche), ou que vous passez du mode de fonctionnement ARRÊT au mode MARCHÉ.

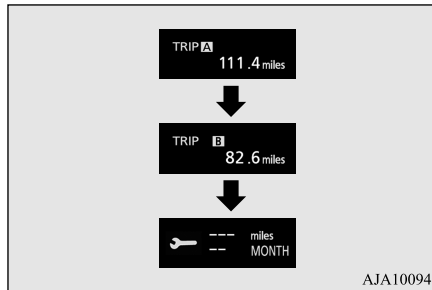
1. Quand vous appuyez légèrement sur l'interrupteur de l'affichage multi-information, le rappel d'entretien s'affiche.



2. Appuyez sur l'interrupteur de l'affichage multi-information (et maintenez-le ainsi pendant 2 secondes environ ou plus) pour afficher «» et le faire clignoter. (Si aucune opération n'est effectuée pendant environ 10 secondes lorsque ce témoin clignote, l'affichage retourne à l'écran précédent.)

3. Lorsque ce témoin clignote, si vous appuyez légèrement sur l'interrupteur de l'affichage multi-information, l'écran passe de «» à «CLEAR» (effacer). Après cela, le temps restant jusqu'à la prochaine inspection périodique apparaît.

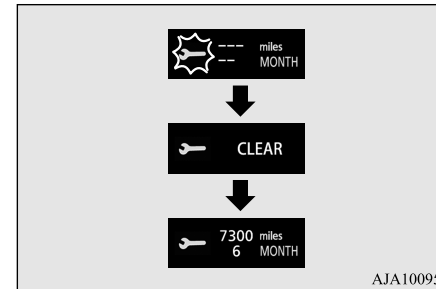

## Réinitialisation

L'affichage «» peut être réinitialisé lorsque le commutateur d'allumage ou le mode de fonctionnement est sur OFF (arrêt). Une fois

## Écran multi-information - Type 1

**ATTENTION**

- Le client est responsable d'effectuer des inspections régulières et un entretien régulier ainsi que les inspections périodiques et l'entretien périodique. Les inspections et l'entretien doivent être effectués afin d'éviter tout risque d'accident et d'anomalie.

**REMARQUE**

- L'affichage «---» ne peut être réinitialisé lorsque le commutateur d'allumage ou le mode de fonctionnement est sur ON (marche).
- Quand «---» s'affiche après une certaine distance et un certain intervalle de temps, l'affichage se réinitialise et le temps restant jusqu'à la prochaine inspection périodique s'affiche.
- Si vous réinitialisez l'affichage accidentellement, consultez un concessionnaire agréé Mitsubishi Motors.

**Écran de vérification du système**

N00578400022

Lorsque vous mettez le commutateur d'allumage sur la position «ON» (marche) ou le mode de fonctionnement sur MARCHE, l'écran de vérification du système s'affiche

pendant environ 4 secondes. En cas d'absence de toute anomalie, c'est l'écran d'information qui s'affiche. En cas d'anomalie, l'écran passe à un affichage d'avertissement. Reportez-vous à la section «Liste d'affichage d'avertissement», page 5-208.

**REMARQUE**

- L'écran d'affichage de vérification du système varie selon l'équipement de votre véhicule.

**Affichage de l'autonomie**

N00575201026

Montre l'autonomie approximative (combien de kilomètres ou de milles vous pouvez encore conduire). Quand l'autonomie descend en dessous de 50 km (30 milles), «---» s'affiche.

Faites le plein le plus rapidement possible.

**REMARQUE**

- L'autonomie est déterminée par les données de consommation de carburant. La valeur peut varier en fonction des conditions de la route et de votre façon de conduire. Veuillez considérer la distance affichée comme guide approximatif.
- Quand vous refaites le plein, l'affichage de l'autonomie est mis à jour. Toutefois, si vous ne rajoutez qu'une petite quantité de carburant, la valeur correcte ne s'affiche pas. Faites le plein complet chaque fois que possible.
- Quand vous arrêtez votre véhicule sur une côte extrêmement raide, la valeur de l'autonomie peut changer. Ceci est provoqué par le mouvement du carburant dans le réservoir et n'indique pas une panne.
- Le réglage de l'affichage peut être modifié pour utiliser les unités de mesures de préférence (milles ou km). Reportez-vous à la section «Modification des réglages de fonction», page 5-188.

5

**Affichage de la consommation moyenne de carburant**

N00575301027

Cet affichage indique la consommation moyenne en carburant entre la dernière réinitialisation et la présente.

Il existe 2 types de réglages de mode pour la réinitialisation manuelle et automatique.

Fonctions et commandes 5-185

## Écran multi-information - Type 1

Reportez-vous à la section «Modification du mode de réinitialisation de la consommation moyenne en carburant et de la vitesse moyenne», page 5-189.

Pour plus d'informations sur la méthode de modification du réglage de l'affichage de la consommation moyenne en carburant, reportez-vous à la section «Modification des réglages de fonction», page 5-188.

**5**

### REMARQUE

- L'affichage de la consommation moyenne en carburant peut être réinitialisé séparément à la fois en mode de réinitialisation automatique et en mode de réinitialisation manuelle.
- «---» s'affiche quand la consommation moyenne en carburant ne peut pas être mesurée.
- Le réglage initial (par défaut) est le «mode de réinitialisation automatique».
- La consommation moyenne en carburant peut varier selon les conditions de conduite (état des routes, votre façon de conduire, etc.). La consommation réelle en carburant peut être différente de la consommation affichée. Veuillez donc considérer la consommation en carburant affichée comme un simple guide approximatif.

### REMARQUE

- Si vous déconnectez le câble de la batterie, les réglages du mode de réinitialisation manuel ou du mode de réinitialisation automatique de l'affichage de la consommation moyenne de carburant seront effacés de la mémoire.
- Le réglage de l'affichage peut être modifié pour utiliser les unités de mesures de préférence [mi/gal (USA), mi/gal (GB), l/100 km ou km/l].  
Reportez-vous à la section «Modification des réglages de fonction», page 5-188.

### Affichage de la vitesse moyenne

N00578500023

Cet affichage indique la vitesse moyenne entre la dernière réinitialisation et la présente. Il existe 2 types de réglages de mode pour la réinitialisation manuelle et automatique.

Reportez-vous à la section «Modification du mode de réinitialisation de la consommation moyenne en carburant et de la vitesse moyenne», page 5-189.

Pour plus de détails sur la façon de changer le réglage de l'affichage de vitesse moyenne, reportez-vous à la section «Modification des réglages de fonction», page 5-188.

### REMARQUE

- L'affichage de la vitesse moyenne peut être réinitialisé séparément à la fois en mode de réinitialisation automatique et en mode de réinitialisation manuelle.
- «---» s'affiche quand la vitesse moyenne ne peut pas être mesurée.
- Le réglage initial (par défaut) est le «mode de réinitialisation automatique».
- Le réglage de l'affichage peut être modifié pour utiliser les unités de mesures de préférence (mi/h ou km/h).  
Reportez-vous à la section «Modification des réglages de fonction», page 5-188.
- Si vous déconnectez le câble de la batterie, les réglages du mode de réinitialisation manuel ou du mode de réinitialisation automatique de l'affichage de la vitesse moyenne seront effacés de la mémoire.

### Affichage de la consommation en carburant actuelle

N00578600024

Pendant la conduite, la consommation en carburant actuelle est indiquée sur un graphique à barres.

La consommation de carburant moyenne est repérée par «» à l'affichage de la consommation actuelle en carburant.

Lorsque la consommation en carburant actuelle dépasse la consommation moyenne,



## Écran multi-information - Type 1

la consommation en carburant actuelle est indiquée par un graphique à barres vertes.

Veuillez remarquer, le cas échéant, que votre consommation actuelle dépasse votre consommation moyenne afin de pouvoir adapter autant que possible votre conduite et réduire la consommation.

### REMARQUE

- Quand la consommation en carburant actuelle ne peut pas être mesurée, le graphique à barre n'apparaît pas.
- Le réglage de l'affichage peut être modifié pour utiliser les unités de mesures de préférence [mi/gal (USA), mi/gal (GB), l/100 km ou km/l].  
Reportez-vous à la section «Modification des réglages de fonction», page 5-188.
- Vous pouvez annuler l'affichage du graphique à barres vertes.  
Reportez-vous à la section «Modification des réglages de fonction», page 5-188.

### Témoin ECO

N00568701032

Ce témoin s'affiche en cas d'écoconduite.

### Assistance à la conduite économique

N00578700038

Cette fonction affiche votre niveau d'écoconduite selon différentes conditions de conduite.

L'affichage d'assistance à la conduite économique change comme suit si vous adoptez une conduite écoénergétique en utilisant l'accélérateur d'une manière adaptée à la vitesse du véhicule.

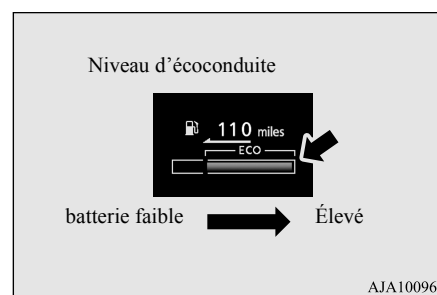

### REMARQUE

- L'assistance à la conduite économique s'affiche uniquement quand le véhicule est conduit avec le sélecteur en position «D» (conduite) ou quand le véhicule est conduit en mode de conduite sportive (pour les véhicules équipés du sélecteur de vitesse au volant type palette Sportronic).

### Bilan ÉCO

N00578800042

Le bilan ÉCO indique les points que vous avez obtenus en matière d'écoconduite. Il est représenté par un nombre de feuilles:

5

[Commutateur d'allumage ou mode de fonctionnement en position «ON» (marche)]  
Cet écran affiche le bilan obtenu au cours des dernières minutes.

[Commutateur d'allumage sur la position «OFF» (arrêt) ou «LOCK» (verrouillage) ou mode de fonctionnement réglé sur ARRÊT]  
L'écran affiche le bilan ÉCO global calculé entre le moment où le commutateur d'allumage est réglé sur la position «ON» (marche) et celui où il est réglé sur «OFF» (arrêt), «LOCK» (verrouillage) ou «ACC» (accéssoire), ou entre le moment où le mode de fonctionnement est réglé sur «ON» (marche) et celui où il est réglé sur «OFF» (arrêt).

## Écran multi-information - Type 1

5

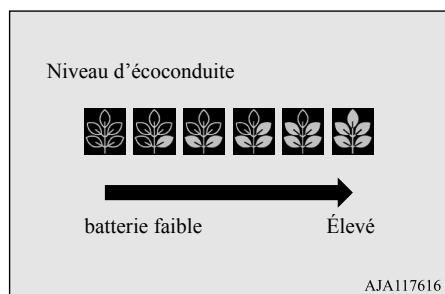

### Modification des réglages de fonction

N0056801270

1. Garez votre véhicule dans un endroit sûr. Appliquez fermement le frein de stationnement et déplacez le levier sélecteur en position «P» (stationnement).
2. Quand vous appuyez légèrement sur l'interrupteur de l'écran multi-information, l'écran des réglages de fonction s'affiche.  
Reportez-vous à la section «Écran d'information», page 5-179.

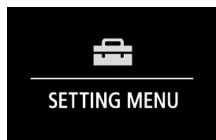

### ATTENTION

- Pour votre sécurité, arrêtez le véhicule avant d'effectuer les réglages. Pendant la conduite, l'écran des réglages de fonction ne s'affiche pas même si vous appuyez sur l'interrupteur de l'affichage multi-information.

3. Appuyez sur l'interrupteur de l'écran multi-information (et maintenez-le ainsi pendant au moins 2 secondes) pour passer de l'écran de configuration à l'écran du menu.

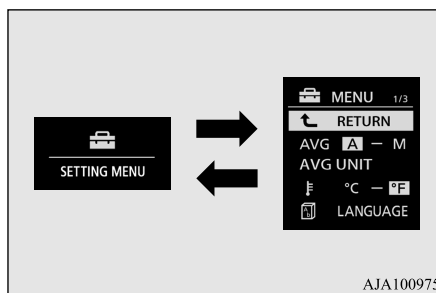

### REMARQUE

- Pour passer de l'écran du menu à l'écran des réglages de fonction, appuyez sur l'interrupteur de l'affichage multi-information (pendant au moins 2 secondes).
- Si vous n'effectuez aucune opération dans les 30 secondes suivant l'apparition de l'écran du menu, l'affichage revient à l'écran de réglage de fonction.

4. Sélectionnez l'élément à modifier sur l'écran du menu et modifiez au réglage souhaité. Pour de plus amples informations sur les méthodes d'utilisation, veuillez vous reporter aux sections suivantes.

Reportez-vous à la section «Modification du mode de réinitialisation de la consommation moyenne en carburant et de la vitesse moyenne», page 5-189.

Reportez-vous à la section «Modification de l'unité de valeur de l'affichage de consommation en carburant», à la page 5-190.

Reportez-vous à la section «Modification de l'unité de température» à la page 5-191.

Reportez-vous à la section «Modification de la langue affichée» à la page 5-192.

Reportez-vous à la section «Modification de la langue sur un autre système pour la faire correspondre à celle de l'affichage multi-information», page 5-192.

Reportez-vous à la section «Réglage des tonalités de fonctionnement», à la page 5-193.

Reportez-vous à la section «Modification du temps restant avant que «REST REMINDER» (rappel de repos) ne s'affiche», à la page 5-194.

Reportez-vous à la section «Modification de l'avertissement sonore des clignotants», à la page 5-194.

Reportez-vous à la section «Modification de l'affichage de consommation actuelle en carburant», à la page 5-194.

Reportez-vous à la section «Modification du jeu de codes d'identification de pneus», page 5-160.

Reportez-vous à la section «Retour aux réglages par défaut», page 5-195.

### REMARQUE

- Si la batterie est déconnectée, ces réglages de fonction sont réinitialisés dans la mémoire et ce sont les réglages d'usine qui reviennent automatiquement (sauf le jeu de codes d'identification de pneus).
- Vous ne pouvez pas sélectionner un élément dont l'aspect est de faible intensité dans le menu.

## Écran multi-information - Type 1

### Modification du mode de réinitialisation de la consommation moyenne en carburant et de la vitesse moyenne

N00557001240

Vous pouvez régler la condition du mode de l'affichage de la consommation moyenne en carburant et de la vitesse moyenne sur «Auto reset» (réinitialisation automatique) ou sur «Manual reset» (réinitialisation manuelle).

**5**

1. Appuyez sur l'interrupteur de l'affichage multi-information (et maintenez-le ainsi pendant au moins 2 secondes) pour passer de l'écran de configuration à l'écran du menu.

Reportez-vous à la section «Modification des réglages de fonction», page 5-188.

2. Appuyez légèrement sur l'interrupteur de l'affichage multi-information pour sélectionner «AVG» (Réglage de la consommation moyenne en carburant et de la vitesse moyenne).

## Écran multi-information - Type 1

5

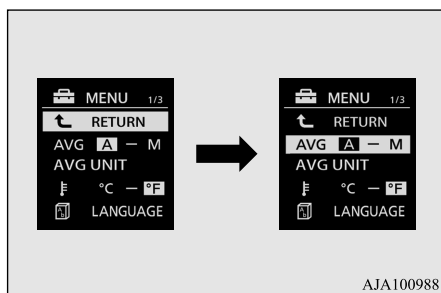

3. Appuyez sur l'interrupteur de l'affichage multi-information (et maintenez-le ainsi pendant au moins 2 secondes) pour faire passer la séquence d'affichage de A ou 1 (réinitialisation automatique) → M, 2 ou P (réinitialisation manuelle) → A ou 1 (réinitialisation automatique).

Le réglage est modifié selon la condition de réinitialisation que vous avez sélectionné.

**Mode de réinitialisation manuelle**

- Quand la consommation moyenne de carburant et la vitesse moyenne s'affichent, ces calculs sont remis à zéro si vous appuyez quelques instants sur l'interrupteur de l'écran multi-information.
- Quand vous effectuez ce qui suit, le réglage du mode passe automatiquement de manuel à automatique.

[Sauf pour les véhicules équipés de la clé F.A.S.T.]

Tournez le commutateur d'allumage de la position «ACC» (accessoire), «LOCK» (verrouillage) ou «OFF» (arrêt) à la position «ON» (marche).

[Pour les véhicules équipés de la clé F.A.S.T.]

Passez du mode de fonctionnement ACCESSOIRE ou ARRÊT au mode de fonctionnement MARCHÉ.

**Mode de réinitialisation automatique**

- Quand la consommation moyenne de carburant et la vitesse moyenne s'affichent, ces calculs sont remis à zéro si vous appuyez quelques instants sur l'interrupteur de l'affichage multi-information.
- Quand l'interrupteur du moteur ou le mode de fonctionnement se trouve aux positions suivantes, l'affichage de la consommation moyenne de carburant et celui de la vitesse moyenne se réinitialisent automatiquement.

[Sauf pour les véhicules équipés de la clé F.A.S.T.]

Le commutateur d'allumage se trouve en position «ACC» (accessoire), «LOCK» (verrouillage) ou «OFF» (arrêt) depuis au moins 4 heures.

[Pour les véhicules équipés de la clé F.A.S.T.]

Le mode de fonctionnement est resté en position ACCESSOIRE ou ARRÊT pendant au moins 4 heures.

**REMARQUE**

- L'affichage de la vitesse moyenne et l'affichage de la consommation moyenne en carburant peuvent être réinitialisés séparément, que ce soit en mode de réinitialisation automatique ou en mode de réinitialisation manuelle.
- Si vous déconnectez le câble de la batterie, les réglages du mode de réinitialisation manuel ou du mode de réinitialisation automatique de l'affichage de la vitesse moyenne et celui de la consommation moyenne de carburant seront effacés de la mémoire.
- Le réglage initial (par défaut) est le «mode de réinitialisation automatique».

**Modification de l'unité de valeur de l'affichage de consommation en carburant**

N00557101166

L'unité de l'affichage de la consommation en carburant peut être modifiée. Les unités de distance, de vitesse et de quantité sont aussi modifiées en fonction de l'unité de consommation en carburant sélectionnée.

## Écran multi-information - Type 1

1. Appuyez sur l'interrupteur de l'affichage multi-information (et maintenez-le ainsi pendant au moins 2 secondes) pour passer de l'écran de configuration à l'écran du menu.

Reportez-vous à la section «Modification des réglages de fonction», page 5-188.

2. Appuyez légèrement sur l'interrupteur de l'affichage multi-information pour sélectionner «AVG UNIT» (Réglage de l'unité de l'affichage de consommation en carburant).

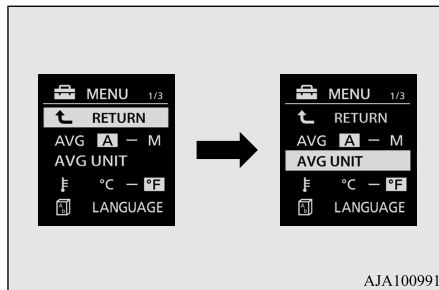

AJA100991

3. Appuyez sur l'interrupteur de l'affichage multi-information (et maintenez-le ainsi pendant au moins 2 secondes) pour afficher «AVG UNIT» (Réglage de l'unité de l'affichage de consommation en carburant).

4. Appuyez légèrement sur l'interrupteur de l'affichage multi-information pour passer à la sélection des unités.

5. Appuyez sur l'interrupteur de l'affichage multi-information (et maintenez-le ainsi pendant au moins 2 secondes) pour modifier le réglage de l'unité sélectionnée.

## REMARQUE

- Les unités d'affichage pour l'autonomie, la consommation moyenne de carburant, la vitesse moyenne et la consommation en carburant actuelle sont modifiées, mais les unités utilisées par l'aiguille (compteur de vitesse), l'odomètre et le totalisateur partiel restent les mêmes.
- Si la batterie est déconnectée, la mémoire du réglage de l'unité s'efface et se règle automatiquement sur [mi/gal (USA) ou (l/100 km)].

Les unités de distance et de vitesse sont aussi modifiées suivant les combinaisons suivantes en fonction de l'unité de consommation en carburant sélectionnée.

Économie de carburant	Distance (autonomie)	Vitesse (vitesse moyenne)
mi/gal (USA)	mille(s)	mi/h
mi/gal (GB)	mille(s)	mi/h
km/l	km	km/h

Économie de carburant	Distance (autonomie)	Vitesse (vitesse moyenne)
l/100 km	km	km/h

## Modification de l'unité de température

N00557201196

5

L'unité de l'affichage de température peut être modifiée.

1. Appuyez sur l'interrupteur de l'écran multi-information (et maintenez-le ainsi pendant au moins 2 secondes) pour passer de l'écran de configuration à l'écran du menu.

Reportez-vous à la section «Modification des réglages de fonction», page 5-188.

2. Appuyez légèrement sur l'interrupteur de l'affichage multi-information pour sélectionner «TEMP» (Réglage de l'unité de température).

3. Appuyez sur l'interrupteur de l'affichage multi-information (et maintenez-le ainsi pendant au moins 2 secondes) pour passer de °C à °F, ou de °F à °C.

Le réglage est modifié selon l'unité de température sélectionnée.

## Écran multi-information - Type 1

5

**REMARQUE**

- La valeur de température indiquée sur le panneau de climatisation change en fonction de l'unité d'affichage de la température extérieure de l'écran multi-information. Cependant, «°F» ou «°C» ne sont pas indiqués sur l'affichage de température de la climatisation.
- Sur les véhicules équipés de l'affichage audio de liaison Smartphone, la valeur de température de l'affichage audio de liaison Smartphone est activée en conjonction avec l'unité d'affichage de la température extérieure de l'écran multi-information.
- Si la batterie est déconnectée, la mémoire du réglage de l'unité s'efface et se règle automatiquement sur °F (°C).

**Modification de la langue affichée**

N00557301184

Vous pouvez modifier la langue de l'écran multi-information.

1. Appuyez sur l'interrupteur de l'affichage multi-information (et maintenez-le ainsi pendant au moins 2 secondes) pour passer de l'écran de configuration à l'écran du menu.
- Reportez-vous à la section «Modification des réglages de fonction», page 5-188.

2. Appuyez légèrement sur l'interrupteur de l'affichage multi-information pour sélectionner «LANGUAGE» (Réglage de la langue).

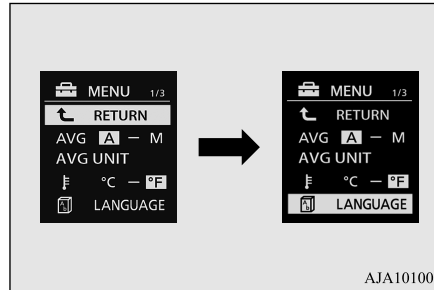

3. Appuyez sur l'interrupteur de l'affichage multi-information (et maintenez-le ainsi pendant au moins 2 secondes) pour afficher «LANGUAGE» (Réglage de la langue).
4. Appuyez légèrement sur l'interrupteur de l'affichage multi-information pour sélectionner la langue souhaitée.
5. Appuyez sur l'interrupteur de l'affichage multi-information (et maintenez-le ainsi pendant au moins 2 secondes) pour modifier le réglage à la langue sélectionnée.

**REMARQUE**

- Si la batterie est déconnectée, la mémoire du réglage de la langue s'efface et se règle automatiquement sur ENGLISH (anglais).

**REMARQUE**

- Si vous sélectionnez «---» dans le réglage de la langue, un message d'avertissement ne s'affiche pas lorsqu'un affichage d'avertissement ou un affichage d'interruption est généré.

**Modification de la langue sur un autre système pour la faire correspondre à celle de l'affichage multi-information**

N00529801331

La langue utilisée par le moniteur de surveillance multiple des alentours (le cas échéant) peut être modifiée automatiquement à la même langue que celle indiquée sur l'écran multi-information.

1. Appuyez sur l'interrupteur de l'écran multi-information (et maintenez-le ainsi pendant au moins 2 secondes) pour passer de l'écran de configuration à l'écran du menu. Reportez-vous à la section «Modification des réglages de fonction», page 5-188.

## Écran multi-information - Type 1

2. Appuyez légèrement sur l'interrupteur de l'affichage multi-information pour sélectionner «» (Commande coopérative de langue).

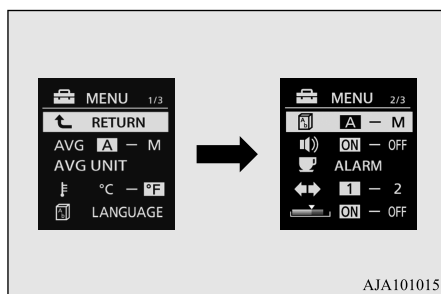

3. Appuyez sur l'interrupteur de l'affichage multi-information et maintenez-le enfoncé pour passer de A/1 (coopération de langue: activée) à M/2/P (coopération de langue: désactivée), ou de M/2/P à A/1. Le réglage est alors modifié et adopte la condition sélectionnée.

### REMARQUE

- Si la batterie est déconnectée, la commande coopérative de langue se règle automatiquement sur «A ou 1» (coopération de langue: activée).
- Le réglage de la coopération de langue peut être modifié de la manière suivante.

### REMARQUE

- Quand «A ou 1» (coopération de langue: activée) a été sélectionné, la langue du moniteur de surveillance multiple des alentours (le cas échéant) passe automatiquement à la langue sélectionnée pour l'écran multi-information.

Toutefois, il est possible que ce changement de fonction ne marche pas, selon la langue sélectionnée pour l'affichage multi-information.

- Quand «M, 2 ou P» (coopération de langue: désactivée) a été sélectionné, la langue du moniteur de surveillance multiple des alentours (le cas échéant) passe automatiquement à la langue sélectionnée pour l'écran multi-information.

- La langue de l'écran du système audio ne change pas automatiquement quand vous sélectionnez A ou 1 (coopération de langue: activée) dans la commande de coopération de langue.

### Réglage des tonalités de fonctionnement

N00557401156

Vous pouvez désactiver les tonalités de fonctionnement de l'interrupteur de l'affichage multi-information et de la touche d'illumination du compteur à rhéostat.

1. Appuyez sur l'interrupteur de l'affichage multi-information (et maintenez-le ainsi pendant au moins 2 secondes) pour passer de l'écran de configuration à l'écran du menu.

Reportez-vous à la section «Modification des réglages de fonction», page 5-188.

2. Appuyez légèrement sur l'interrupteur de l'affichage multi-information pour sélectionner «» (réglage des tonalités de fonctionnement).

3. Appuyez sur l'interrupteur de l'affichage multi-information (et maintenez-le ainsi pendant au moins 2 secondes) pour passer de ON (tonalités de fonctionnement activées) à OFF (tonalités de fonctionnement désactivées), ou de OFF à ON.

Le réglage est modifié selon la condition que vous sélectionnez.

### REMARQUE

- Si la batterie est déconnectée, la mémoire du réglage des tonalités de fonctionnement s'efface et se règle automatiquement sur «ON» (tonalités de fonctionnement activées).

- Le réglage des tonalités de fonctionnement ne désactive que la tonalité de fonctionnement de l'interrupteur de l'affichage multi-information et de la touche d'illumination du compteur à rhéostat. Les effets sonores de l'affichage d'avertissement et autres sons ne peuvent pas être désactivés.

## Écran multi-information - Type 1

### Modification du temps restant avant que «REST REMINDER» (rappel de repos) ne s'affiche

N00557501160

Le temps restant avant que l'affichage n'apparaisse peut être modifié.

5

1. Appuyez sur l'interrupteur de l'affichage multi-information (et maintenez-le ainsi pendant au moins 2 secondes) pour passer de l'écran de configuration à l'écran du menu.  
Reportez-vous à la section «Modification des réglages de fonction», page 5-188.
2. Appuyez légèrement sur l'interrupteur de l'affichage multi-information pour sélectionner «ALARM» (Réglage du temps de repos).
3. Appuyez sur l'interrupteur de l'affichage multi-information (et maintenez-le ainsi pendant au moins 2 secondes) pour afficher «ALARM» (Réglage du temps de repos).
4. Appuyez légèrement sur l'interrupteur de l'affichage multi-information pour sélectionner la durée souhaitée jusqu'à l'apparition de l'affichage.
5. Appuyez sur l'interrupteur de l'affichage multi-information (et maintenez-le ainsi pendant au moins 2 secondes) pour modifier le réglage de la durée sélectionnée.

### REMARQUE

- Si la batterie est déconnectée, la mémoire du réglage de l'unité s'efface et se règle automatiquement sur «OFF» (désactivé).
- La durée de conduite se réinitialise lorsque vous tournez le commutateur d'allumage sur «LOCK» (verrouillage) ou «OFF» (arrêt) ou sélectionnez le mode de fonctionnement ARRÊT.

### Modification de l'avertissement sonore des clignotants

N00563501080

L'avertissement sonore des clignotants est réglable.

1. Appuyez sur l'interrupteur de l'écran multi-information (et maintenez-le ainsi pendant au moins 2 secondes) pour passer de l'écran de configuration à l'écran du menu.  
Reportez-vous à la section «Modification des réglages de fonction», page 5-188.
2. Appuyez légèrement sur l'interrupteur de l'affichage multi-information pour sélectionner «». (Modification de l'avertissement sonore des clignotants)

3. Appuyez sur l'interrupteur de l'affichage multi-information (pendant au moins 2 secondes) pour passer de 1 (avertissement sonore de clignotant 1) à 2 (avertissement sonore de clignotant 2), ou de 2 à 1.  
L'affichage reflète le réglage d'avertissement sonore sélectionné.

### Modification de l'affichage de consommation actuelle en carburant

N00563601049

L'affichage du graphique à barres de la consommation actuelle en carburant est réglable.

1. Appuyez sur l'interrupteur de l'écran multi-information (et maintenez-le ainsi pendant au moins 2 secondes) pour passer de l'écran de configuration à l'écran du menu.  
Reportez-vous à la section «Modification des réglages de fonction», page 5-188.
2. Appuyez légèrement sur l'interrupteur de l'affichage multi-information pour sélectionner «». (Modification de l'affichage de consommation actuelle en carburant)



3. Appuyez sur l'interrupteur de l'affichage multi-information (pendant au moins 2 secondes) pour passer de ON (graphique à barres vertes affiché) à OFF (graphique à barres vertes non affiché), ou de OFF à ON.

L'affichage reflète le réglage de graphique à barres sélectionné.

### Retour aux réglages par défaut

N00557601217

Un grand nombre de réglages de fonction peuvent être réglés à nouveau à leurs valeurs par défaut.

1. Appuyez sur l'interrupteur de l'écran multi-information (et maintenez-le ainsi pendant au moins 2 secondes) pour passer de l'écran de configuration à l'écran du menu.  
Reportez-vous à la section «Modification des réglages de fonction», page 5-188.
2. Appuyez légèrement sur l'interrupteur de l'affichage multi-information pour sélectionner «RESET» (Retour aux réglages par défaut).
3. Appuyez sur l'interrupteur de l'affichage multi-information (et maintenez-le ainsi pendant au moins 5 secondes) ; l'avertisseur sonore retentit et tous les réglages de fonction retournent à leur valeur par défaut.

### REMARQUE

- Les réglages par défaut sont les suivants.
  - Mode de réinitialisation de la consommation moyenne en carburant et de la vitesse moyenne: A (réinitialisation automatique)
  - Unité d'affichage de la consommation en carburant: l/100 km ou mpg (US) [mi/gal (USA)]
  - Unité de température: °F (Fahrenheit) ou [°C (Celsius)]
  - Langue d'affichage: ANGLAIS
  - Réglage de la commande coopérative de langue: A (coopération de langue: activée)
  - Tonalités de fonctionnement: ON (Tonalité de fonctionnement activée)
  - Affichage «REST REMINDER» (rappel de repos): OFF (désactivé)
  - Avertissement sonore de clignotant: Avertissement sonore de clignotant 1
  - Affichage du graphique à barres vertes de la consommation en carburant actuelle : ON (marche)
- Le jeu de codes d'identification de pneu ne peut pas être remis aux réglages par défaut.

### Écran multi-information - Type 2

N00555001291

L'écran multi-information affiche l'odomètre/totalisateur partiel, les rappels d'entretien, le carburant restant, la température

### Écran multi-information - Type 2

extérieure, la position du levier sélecteur, la consommation en carburant moyenne, la distance de conduite, etc.

Vous pouvez aussi modifier des éléments tels que les unités de mesure utilisées par l'écran multi-information.

5

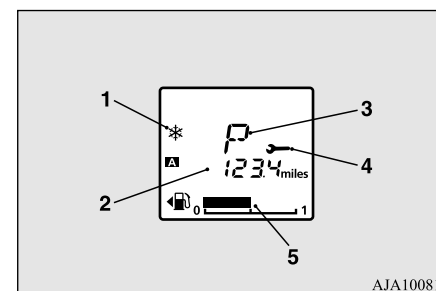

- 1- Avertissement de route verglacée → p.5-200
- 2- Affichage d'information → p.5-197
- 3- Affichage de position du levier sélecteur → p.5-78, 5-86
- 4- Rappel d'entretien → p.5-201
- 5- Affichage du carburant restant → p.5-200

Fonctions et commandes 5-195

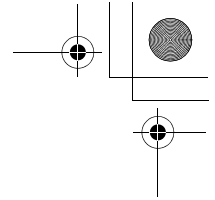
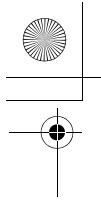

### Écran multi-information - Type 2

 **REMARQUE**

- Lorsque le commutateur d'allumage se trouve sur «OFF» (arrêt), la position du levier sélecteur, le carburant restant et l'avertissement de route verglacée ne s'affichent pas.

**5**

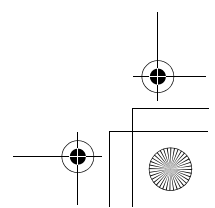
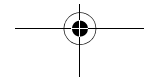
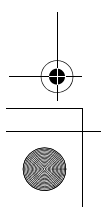
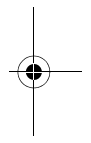
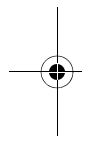

## Affichage d'informations

N00574801070

Chaque fois que vous appuyez légèrement sur l'interrupteur de l'affichage multi-information (A), l'affichage passe d'une information à l'autre dans l'ordre suivant.

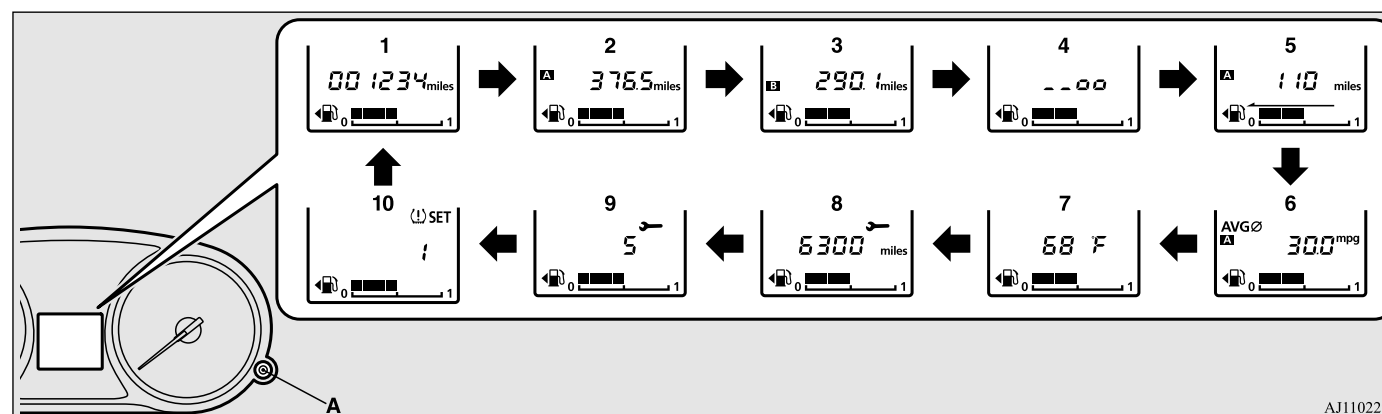

AJ1102296

- |  |   |
|--|---|
| 1- Odomètre                                      | 6- Affichage de la consommation moyenne de carburant → P.5-199                      |
| 2- Totalisateur partiel <b>A</b>                 | 7- Affichage de la température extérieure → P.5-199                                 |
| 3- Totalisateur partiel <b>B</b>                 | 8- Rappel d'entretien (distance) → p.5-201  |
| 4- Commande d'illumination du compteur → P.5-198 | 9- Rappel d'entretien (mois) → p.5-201  |
| 5- Affichage de l'autonomie → P.5-199            | 10- Affichage du système de contrôle de la pression de gonflage des pneus → p.5-155 |

### REMARQUE

- Lorsque le commutateur d'allumage est en position «OFF» (arrêt), l'autonomie, la consommation moyenne en carburant, la température extérieure et le système de contrôle de la pression de gonflage des pneus ne sont pas affichés.
- Pendant la conduite, le rappel d'entretien ne s'affiche pas, même si vous actionnez l'interrupteur de l'affichage multi-information.

## Écran multi-information - Type 2

### Odomètre

N00574901039

L'odomètre indique la distance totale parcourue par le véhicule.

### Totalisateur partiel

N00575001037

5

Le totalisateur partiel indique la distance parcourue entre deux points.

Exemples d'utilisation du totalisateur partiel

**A**, totalisateur partiel **B**

Vous pouvez mesurer deux distances parcourues sur le même trajet: le trajet complet depuis chez vous à l'aide du totalisateur partiel **A** et la distance à partir d'un endroit particulier sur le chemin à l'aide du totalisateur partiel **B**.

### Remise à zéro du totalisateur partiel

Pour remettre l'affichage à 0, appuyez sur l'interrupteur de l'affichage multi-information pendant au moins 2 secondes. Seule la valeur affichée est remise à zéro.

Exemple

5-198 Fonctions et commandes

Si le totalisateur partiel **A** est affiché, seul le totalisateur partiel **A** sera remis à zéro.

- Les deux totalisateurs partiels **A** et **B** peuvent monter jusqu'à 9 999,9 kilomètres/milles. Quand un totalisateur partiel dépasse les 9 999,9 kilomètres/milles, celui-ci revient à 0,0 kilomètres/milles.
- Quand les bornes de la batterie sont déconnectées, la mémoire d'affichage des totalisateurs partiels **A** et **B** est effacée et leur affichage repart de «0,0 kilomètres/milles».

### Commande d'illumination du compteur

N00578900030

Chaque fois que vous appuyez sur l'interrupteur de l'affichage multi-information (pendant au moins 2 secondes), un son est émis et la luminosité des instruments change.

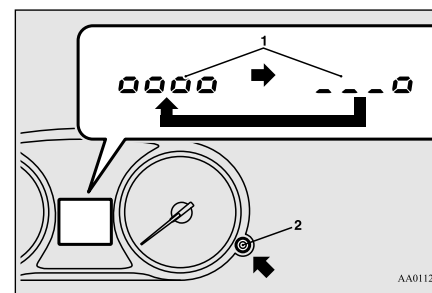

- 1- Niveau de luminosité
- 2- Interrupteur de l'affichage multi-information

### REMARQUE

- Vous pouvez régler jusqu'à 8 niveaux différents pour quand les feux de gabarit avant sont allumés et pour quand ils ne le sont pas. Chaque fois que vous réduisez deux niveaux de luminosité, l'affichage du niveau de luminosité diminue un à un.
- Si le véhicule est équipé de la commande automatique d'éclairage, quand l'interrupteur de l'éclairage se trouve sur une position autre que «OFF» (arrêt), l'éclairage du compteur passe automatiquement à la luminosité ajustée, en fonction de la luminosité à l'extérieur du véhicule.
- Le niveau de luminosité des instruments est enregistré quand le commutateur d'allumage est réglé sur la position «OFF» (arrêt).

## Écran multi-information - Type 2

**Affichage de l'autonomie**

N00575201039

Il affiche la distance d'autonomie approximative (c'est-à-dire le nombre de kilomètres ou de miles que vous pouvez encore parcourir). Quand l'autonomie descend en dessous de 50 km (30 miles) environ, «---» s'affiche.

**REMARQUE**

- L'autonomie est déterminée par les données de consommation de carburant. La valeur peut varier en fonction des conditions de la route et de votre façon de conduire. Veuillez considérer la distance affichée comme guide approximatif.
- Quand vous refaites le plein, l'affichage de l'autonomie est mis à jour. Toutefois, si vous ne rajoutez qu'une petite quantité de carburant, la valeur correcte ne s'affiche pas. Faites le plein complet chaque fois que possible.
- Quand vous arrêtez votre véhicule sur une côte extrêmement raide, la valeur de l'autonomie peut changer. Ceci est provoqué par le mouvement du carburant dans le réservoir et n'indique pas une panne.
- Le réglage de l'affichage peut être modifié pour utiliser les unités de mesures de préférence (milles ou km). Reportez-vous à la section «Modification des réglages de fonction», page 5-202.

**Affichage de la consommation moyenne de carburant**

N00575301030

Cet affichage indique la consommation moyenne en carburant entre la dernière réinitialisation et la présente.

La réinitialisation de l'affichage de la consommation moyenne en carburant peut être réglée sur «Auto reset» (réinitialisation automatique) ou sur «Manual reset» (réinitialisation manuelle).

Pour plus d'informations sur la méthode de modification du réglage de l'affichage de la consommation moyenne en carburant, reportez-vous à la section «Modification des réglages de fonction», page 5-202.

**REMARQUE**

- L'affichage de la consommation moyenne en carburant peut être réinitialisé séparément pour le mode de réinitialisation automatique et le mode de réinitialisation manuelle.
- «---» s'affiche quand la consommation moyenne en carburant ne peut pas être mesurée.
- Le réglage initial (par défaut) est le «mode de réinitialisation automatique».

**REMARQUE**

- La consommation moyenne en carburant peut varier selon les conditions de conduite (état des routes, votre façon de conduire, etc.). La consommation réelle en carburant peut être différente de la consommation affichée. Veuillez donc considérer la consommation en carburant affichée comme un simple guide approximatif.
- Si vous déconnectez le câble de la batterie, les réglages du mode de réinitialisation manuel ou du mode de réinitialisation automatique de l'affichage de la consommation moyenne de carburant seront effacés de la mémoire.
- Le réglage de l'affichage peut être modifié pour utiliser les unités de mesures de préférence {mi/gal, km/l, l/100 km}. Reportez-vous à la section «Modification des réglages de fonction», page 5-202.

5

**Affichage de la température extérieure**

N00556501121

Indique la température à l'extérieur du véhicule.

## Écran multi-information - Type 2

5

**REMARQUE**

- Le réglage de l'affichage peut être modifié pour utiliser les unités de mesures de préférence (°F ou °C). Reportez-vous à la section «Modification des réglages de fonction», page 5-202.
- Suivant des facteurs tels que les conditions de conduite, la température affichée peut être différente de la température extérieure réelle.

**Avertissement de chaussée verglacée**

N00579000054

Si la température de l'air extérieur est inférieure à 3 °C (37 °F) environ, l'alarme retentit et le symbole de température d'air extérieur (A) clignote pendant environ 10 secondes.

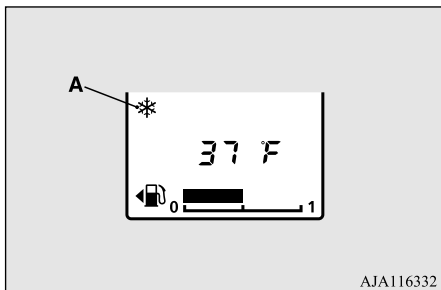
**ATTENTION**

- Il est possible que la chaussée soit verglacée même si ce symbole ne clignote pas. Veuillez donc conduire prudemment.

**Écran d'affichage du carburant restant**

N00556601193

L'écran d'affichage du carburant restant indique le niveau de carburant à l'intérieur du réservoir lorsque le commutateur d'allumage est en position «ON» (marche).

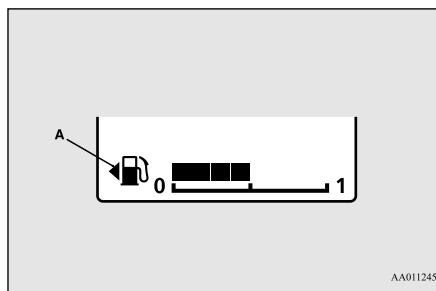

- 1- Plein
- 0- Vide

**REMARQUE**

- L'affichage peut prendre plusieurs secondes à se stabiliser après le remplissage du réservoir.
- Si vous ajoutez du carburant avec le commutateur d'allumage en position «ON» (marche), il se peut que l'affichage du carburant restant indique un niveau de carburant incorrect.
- La flèche (A) indique que le volet d'accès au réservoir de carburant se situe du côté gauche du véhicule. (Reportez-vous à la section «Plein de carburant», page 3-4.)

**Affichage d'avertissement de carburant restant**

N00578300034

Quand le niveau de carburant restant est bas (une seule barre affichée), la dernière barre de la jauge de carburant clignote lorsque le commutateur d'allumage est tourné sur la position «ON» (marche).

Quand le niveau de carburant restant est extrêmement bas (aucune barre affichée),

«» et le graphique à barres clignotent.

Si l'affichage d'avertissement apparaît, refaites le plein dès que possible.

## Écran multi-information - Type 2

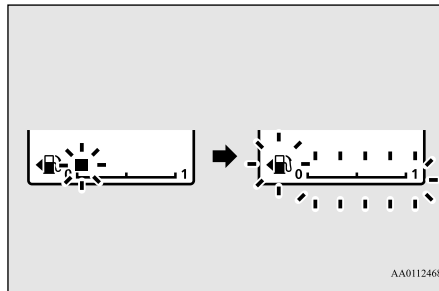

### ATTENTION

- Le fait de rouler lorsqu'il y a pratiquement panne sèche peut endommager le pot catalytique.  
Si l'affichage d'avertissement apparaît, refaites le plein dès que possible.

### REMARQUE

- En côte ou dans les virages, il est possible que l'affichage soit incorrect en raison du mouvement du carburant dans le réservoir.

### Rappel d'entretien

N00556701325

Affiche le temps restant approximatif jusqu'à la prochaine inspection périodique recommandée. «---» s'affiche quand le moment de l'inspection est arrivé.

### REMARQUE

- L'intervalle de temps entre les rappels d'entretien peut être modifié par un concessionnaire agréé Mitsubishi Motors, pour l'ajuster en cas d'usage intensif, etc. Reportez-vous à la section «Calendrier d'entretien pour usage intensif» du manuel de garantie/d'entretien de votre véhicule. Pour plus de détails, veuillez prendre contact avec votre concessionnaire agréé Mitsubishi Motors.

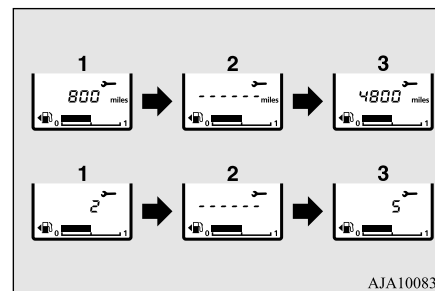

1. Indique le temps restant jusqu'à la prochaine inspection périodique.

### REMARQUE

- Indique la distance par unités de 100 km (100 mi) et le temps restant par unités de 1 mois.

2. Ceci vous informe que l'inspection périodique doit être effectuée. Contactez un concessionnaire agréé Mitsubishi Motors ou l'atelier de réparation de votre choix pour faire vérifier le système.
3. Après avoir fait inspecté votre véhicule par un concessionnaire agréé Mitsubishi Motors, l'écran affiche le temps restant jusqu'à la prochaine inspection périodique.

5

### Réinitialisation

L'affichage «---» peut être réinitialisé lorsque le commutateur d'allumage est en position «OFF» (arrêt).

## Écran multi-information - Type 2

1. Quand vous appuyez légèrement sur l'interrupteur de l'affichage multi-information plusieurs fois de suite, le rappel d'entretien s'affiche.

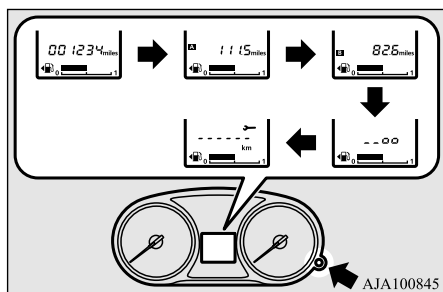

2. Appuyez sur l'interrupteur de l'affichage multi-information et maintenez-le ainsi pendant 2 secondes environ ou plus afin que le symbole de la clé de serrage se mette à clignoter. (Si rien ne se passe pendant 10 secondes environ, l'affichage d'origine réapparaît.)

3. Lorsque ce témoin clignote, si vous appuyez légèrement sur l'interrupteur de l'affichage multi-information, l'écran passe de «---» à «CLEAR» (effacer). Après cela, le temps restant jusqu'à la prochaine inspection périodique apparaît.

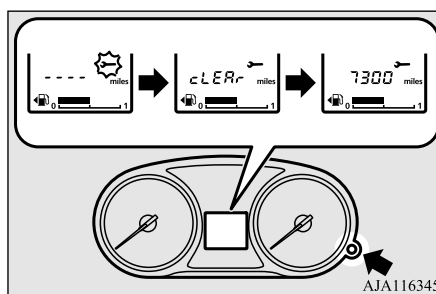

### ATTENTION

- Le client est responsable d'effectuer des inspections régulières et un entretien régulier ainsi que les inspections périodiques et l'entretien périodique. Les inspections et l'entretien doivent être effectués afin d'éviter tout risque d'accident et d'anomalie.

### REMARQUE

- L'affichage «---» ne peut pas être réinitialisé lorsque le commutateur d'allumage est en position «ON» (marche).

### REMARQUE

- Quand «---» s'affiche après une certaine distance et un certain intervalle de temps, l'affichage se réinitialise et le temps restant jusqu'à la prochaine inspection périodique s'affiche.
- Si vous réinitialisez l'affichage accidentellement, consultez un concessionnaire agréé Mitsubishi Motors.

### Modification des réglages de fonction

N00556801209

Lorsque le commutateur d'allumage se trouve sur «ON» (marche), vous pouvez modifier les réglages suivants: «Mode de réinitialisation de la consommation moyenne en carburant», «Unité de consommation en carburant» et «Unité de température».

### ATTENTION

- Le conducteur ne doit jamais utiliser l'affichage lorsque le véhicule est en mouvement.
- Lorsque vous utilisez le système, arrêtez le véhicule dans un endroit sûr.



## Modification du mode de réinitialisation de la consommation moyenne en carburant

N00575501029

Vous pouvez régler la condition du mode de l'affichage de la consommation moyenne en carburant sur «Auto reset» (réinitialisation automatique) ou sur «Manual reset» (réinitialisation manuelle).

1. Lorsque vous appuyez légèrement sur l'interrupteur de l'affichage multi-information à plusieurs reprises, l'écran d'informations bascule vers l'affichage de l'autonomie.  
Reportez-vous à la section «Affichage d'informations», page 5-197.
2. Chaque fois que vous appuyez sur l'interrupteur de l'affichage de l'autonomie pendant au moins 2 secondes (sur l'affichage multi-information), vous pouvez changer le mode de réinitialisation de la consommation moyenne en carburant.  
(A: Mode réinitialisation automatique, B: Mode réinitialisation manuelle)

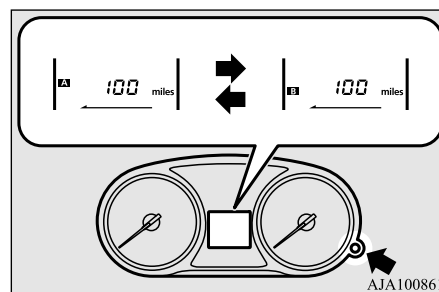

### ■ Mode de réinitialisation manuelle

- Quand la consommation moyenne en carburant est affichée, ces calculs sont remis à zéro si vous maintenez enfoncé l'interrupteur de l'affichage multi-information.
- Quand vous faites passer le commutateur d'allumage de la position «ACC» (accessoire) ou «OFF» (arrêt) à la position «ON» (marche), le réglage du mode passe automatiquement de manuel à automatique.

### ■ Mode de réinitialisation automatique

- Quand la consommation moyenne en carburant est affichée, ces calculs sont remis à zéro si vous maintenez enfoncé l'interrupteur de l'affichage multi-information.

## Écran multi-information - Type 2

- Si le commutateur d'allumage se trouve en position «ACC» (accessoire) ou «OFF» (arrêt) pendant plus de 4 heures, l'affichage de la consommation moyenne en carburant se réinitialise automatiquement.

### REMARQUE

5

- L'affichage de la consommation moyenne en carburant peut être réinitialisé séparément pour le mode de réinitialisation automatique et le mode de réinitialisation manuelle.
- Si vous déconnectez le câble de la batterie, les réglages du mode de réinitialisation manuel ou du mode de réinitialisation automatique de l'affichage de la consommation moyenne de carburant seront effacés de la mémoire.
- Le réglage initial (par défaut) est le «mode de réinitialisation automatique».

## Modification de l'unité de valeur de l'affichage de consommation en carburant

N00557101179

L'unité de l'affichage de la consommation en carburant peut être modifiée. Les unités de distance et de quantité sont également modifiées en fonction de l'unité de consommation en carburant sélectionnée.

## Écran multi-information - Type 2

5

1. Quand vous appuyez légèrement sur l'interrupteur de l'affichage multi-information plusieurs fois de suite, la consommation moyenne de carburant s'affiche. Reportez-vous à la section «Écran d'information», page 5-197.
2. Appuyez sur l'interrupteur de l'affichage multi-information et maintenez-le ainsi pendant au moins 5 secondes jusqu'à ce que signal sonore retentisse deux fois de suite.
3. Appuyez quelques instants sur l'interrupteur de l'affichage multi-information pour faire défiler tour à tour les informations suivantes : «km/l» → «l/100 km» → «mpg» (mi/gal) → «km/l».

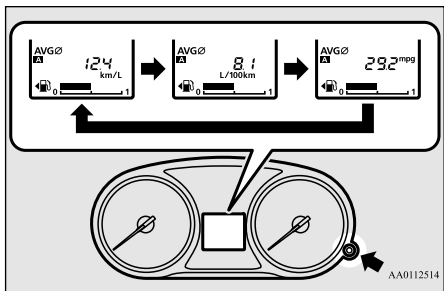
**REMARQUE**

- Les unités d'affichage relatives à l'autonomie et à la consommation moyenne de carburant sont modifiées, mais les unités utilisées par l'aiguille (compteur de vitesse), l'odomètre, le totalisateur partiel et le rappel d'entretien restent les mêmes.
- Si la batterie est déconnectée, la mémoire du réglage de l'unité s'efface et le réglage d'usine revient automatiquement.

Les unités de distance sont également modifiées conformément aux combinaisons suivantes en fonction de l'unité de consommation en carburant sélectionnée.

Économie consommation	Distance (autonomie)
km/l	km
l/100 km	km
mi/gal	mille(s)

**Modification de l'unité de température**

L'unité de l'affichage de température peut être modifiée.

1. Quand vous appuyez légèrement sur l'interrupteur de l'affichage multi-information plusieurs fois de suite, la température extérieure s'affiche. Reportez-vous à la section «Affichage d'informations», page 5-197.
2. À chaque fois que vous appuyez sur l'interrupteur de l'affichage multi-information pendant au moins 2 secondes pour afficher la température extérieure, vous avez la possibilité de passer de °C à °F, ou de °F à °C.

**REMARQUE**

- La valeur de température indiquée sur le panneau de climatisation change en fonction de l'unité d'affichage de la température extérieure de l'écran multi-information. Cependant, «°F» ou «°C» ne sont pas indiqués sur l'affichage de température de la climatisation.
- Sur les véhicules équipés de l'affichage audio de liaison Smartphone, la valeur de température de l'affichage audio de liaison Smartphone est activée en conjonction avec l'unité d'affichage de la température extérieure de l'écran multi-information.

Liste d'affichage des témoins, témoins d'avertissement et de l'écran d'information (affichage multi-information - Type 1)

Liste d'affichage des témoins, témoins d'avertissement et de l'écran d'information (affichage multi-information - Type 1)

N00557701074

Liste des témoins et des témoins d'avertissement

N00557801349

5

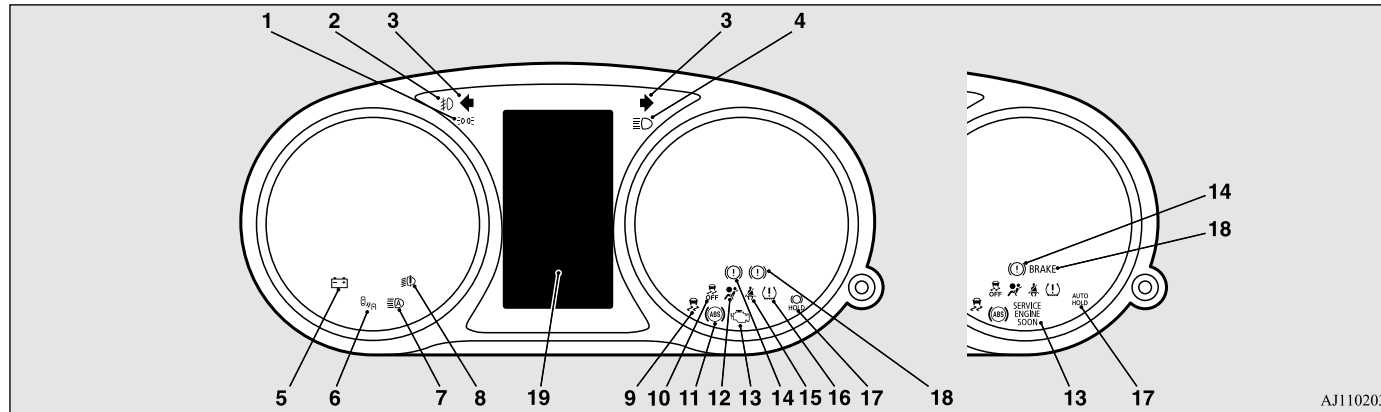

AJ1102036

- |  |  |   |
|--|--|---|
| <p>1- Témoin des feux de position → p.5-229</p> <p>2- Témoin de phare antibrouillard avant (le cas échéant) → p.5-229</p> <p>3- Témoins des clignotants/feux de détresse → p.5-229</p> <p>4- Témoin de feux de route → p.5-229</p> <p>5- Témoin du système de charge → p.5-232</p> | <p>6- Témoin d'avertissement d'angle mort (BSW) (le cas échéant) → p.5-143</p> <p>7- Témoin du système de feux de route automatique (le cas échéant) → p.5-239</p> <p>8- Témoin d'avertissement de phare à DEL (le cas échéant) → p.5-238</p> <p>9- Témoin du système de contrôle de stabilité actif (ASC) → p.5-115</p> | <p>10- Témoin OFF (désactivé) du système de contrôle de stabilité actif (ASC) → p.5-115</p> <p>11- Témoin du système de freinage antibloccage → p.5-111</p> <p>12- Témoin du système de retenue supplémentaire (SRS) → p.4-46</p> <p>13- Témoin d'anomalie du moteur («SERVICE ENGINE SOON» ou «entretien moteur nécessaire») → p.5-231</p> |
|--|--|---|

Fonctions et commandes 5-205

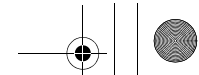

## Liste d'affichage des témoins, témoins d'avertissement et de l'écran d'information (affichage multi-information - Type 1)

5

- 14- Témoin d'avertissement du frein de stationnement électrique (jaune) (le cas échéant) → p.5-230
- 15- Témoin de rappel de ceinture de sécurité non bouclée  
→ p.4-25
- 16- Témoin du système de contrôle de la pression de gonflage des pneus  
→ p.5-156
- 17- Témoin de maintien automatique des freins (le cas échéant) → p.5-105
- 18- Témoin d'avertissement des freins (rouge) → p.5-230
- 19- Liste d'affichage de l'écran d'information  
→ p.5-206



## Liste d'affichages de l'écran d'information

N00557901119

Quand une information doit être donnée, comme par exemple un rappel de feu allumé, une tonalité retentit et l'écran passe aux affichages indiqués ci-dessous. Reportez-vous à la page adéquate et prenez les mesures nécessaires.

Une fois la cause de l'avertissement éliminée, l'affichage d'avertissement s'éteint automatiquement.

Reportez-vous à la section «Liste d'affichage d'avertissement», page 5-208.

Reportez-vous à la section «Autres affichages d'interruption», page 5-224.

### REMARQUE

- Dans les cas suivants, il se peut qu'un avertissement s'affiche sur l'écran d'information et que l'avertisseur sonore retentisse quelquefois pendant quelques secondes.  
Ceci est dû à des interférences, telles que de fortes ondes électromagnétiques ou du bruit, relevées par le système et il ne s'agit pas d'un problème de fonctionnement.
- Une onde électromagnétique extrêmement forte peut être émise par une source telle qu'un émetteur radio illégal, une étincelle provenant d'un fil ou une station radar.

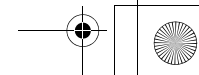
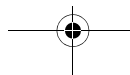

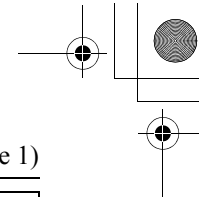
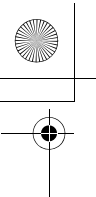

## Liste d'affichage des témoins, témoins d'avertissement et de l'écran d'information (affichage multi-information - Type 1)

### REMARQUE

- Un voltage anormal ou une décharge d'électricité statique est généré par le fonctionnement des systèmes électroniques du véhicule (y compris les pièces après-vente).
- Si l'affichage d'avertissement est apparu plusieurs fois, rendez-vous avec votre véhicule chez un concessionnaire agréé Mitsubishi Motors ou l'atelier de réparation de votre choix et faites inspecter le système.

5

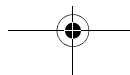
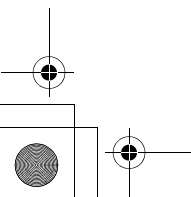
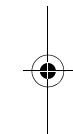
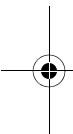

Fonctions et commandes 5-207

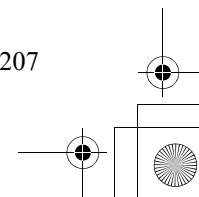





## Liste d'affichage des témoins, témoins d'avertissement et de l'écran d'information (affichage multi-information - Type 1)







## Liste des affichages d'avertissement

N00558001292

5







Écran	Cause	Procédez comme suit (Référence)
 REMOVE KEY	<ul style="list-style-type: none"> <li>Vous avez oublié de retirer la clé du commutateur d'allumage.</li> </ul>	<ul style="list-style-type: none"> <li>Enlevez la clé. Reportez-vous à la section «Système de rappel de clé oubliée», page 5-40.</li> </ul>
 TURN OFF LIGHTS	<ul style="list-style-type: none"> <li>Vous avez oublié d'éteindre les feux.</li> </ul>	Reportez-vous à la section «Fonction de désactivation automatique des feux (phares et autres éclairages)», page 5-237.
 LOW WASHER FLUID	<ul style="list-style-type: none"> <li>Le niveau de liquide de lave-glace est bas.</li> </ul>	<ul style="list-style-type: none"> <li>Remplissez le réservoir de liquide de lave-glace. Reportez-vous à la section «Liquide de lave-glace», page 9-14. Reportez-vous à la section «Capacité», page 11-7.</li> </ul>
 LED HEADLIGHT SERVICE REQUIRED	<ul style="list-style-type: none"> <li>Il y a une anomalie des phares à DEL.</li> </ul>	<ul style="list-style-type: none"> <li>Contactez un concessionnaire agréé Mitsubishi Motors ou l'atelier de réparation de votre choix pour faire vérifier le système. Reportez-vous à la section «Témoin d'avertissement de phare à DEL», page 5-238.</li> </ul>
	<ul style="list-style-type: none"> <li>Le système anti-démarrage est enregistré.</li> </ul>	Reportez-vous à la section «Programmation de clé par le client (sauf pour les véhicules vendus au Canada)» à la page 5-6. Reportez-vous à la section «Programmation de clé F.A.S.T. par le client (sauf pour les véhicules vendus au Canada)», page 5-32.

Liste d'affichage des témoins, témoins d'avertissement et de l'écran d'information (affichage multi-information - Type 1)

Écran	Cause	Procédez comme suit (Référence)
 KEY BATTERY LOW  KEY NOT DETECTED  KEY STILL IN VEHICLE  CHECK DOORS  KEYLESS OPERATION SYSTEM SERVICE REQUIRED	<ul style="list-style-type: none"> <li>● Il y a une anomalie de la clé F.A.S.T.</li> </ul>	Reportez-vous à la section «Clé F.A.S.T. (Free-hand Advanced Security Transmitter)», page 5-14.
 IMMOBILIZER SYSTEM SERVICE REQUIRED	<ul style="list-style-type: none"> <li>● Il y a une anomalie au niveau du système anti-démarrage électronique. (Système antivol)</li> </ul>	<ul style="list-style-type: none"> <li>● Contactez un concessionnaire agréé Mitsubishi Motors ou l'atelier de réparation de votre choix pour faire vérifier le système.</li> </ul>







5

## Liste d'affichage des témoins, témoins d'avertissement et de l'écran d'information (affichage multi-information - Type 1)

Écran	Cause	Procédez comme suit (Référence)
 KEY NOT DETECTED INSERT KEY INTO KEY SLOT	<ul style="list-style-type: none"> <li>● La clé F.A.S.T. n'est pas détectée.</li> </ul>	<ul style="list-style-type: none"> <li>● Insérez la clé F.A.S.T. dans la serrure. Reportez-vous à la section «Si la clé F. A. S. T. ne fonctionne pas correctement», page 5-30.</li> </ul>
 REMOVE KEY FROM KEY SLOT	<ul style="list-style-type: none"> <li>● Vous avez oublié de retirer la clé F.A.S.T. de la serrure.</li> </ul>	<ul style="list-style-type: none"> <li>● Retirez la clé F.A.S.T. de la serrure.</li> </ul>
 PUSH ENGINE SWITCH WHILE TURNING STEERING WHEEL	<ul style="list-style-type: none"> <li>● Le volant de direction est verrouillé.</li> </ul>	<ul style="list-style-type: none"> <li>● Appuyez sur l'interrupteur du moteur en tournant le volant de direction. Reportez-vous à la section «Verrouillage du volant de direction», page 5-73.</li> </ul>
 SHIFT TO P POSITION	<ul style="list-style-type: none"> <li>● L'interrupteur du moteur est enfoncé pour couper le moteur et le levier sélecteur est à une position autre que «P» (stationnement).</li> </ul>	<ul style="list-style-type: none"> <li>● Placez le levier sélecteur sur «P» (stationnement) pour sélectionner le mode de fonctionnement ARRÊT.</li> </ul>
 STEERING WHEEL UNLOCKED	<ul style="list-style-type: none"> <li>● La porte du conducteur est ouverte alors que le volant de direction est déverrouillé.</li> </ul>	<ul style="list-style-type: none"> <li>● Reportez-vous à la section «Verrouillage du volant de direction», page 5-73.</li> </ul>
 POWER STEERING SERVICE REQUIRED	<ul style="list-style-type: none"> <li>● Il y a une anomalie au niveau du système de direction assistée à commande électrique.</li> </ul>	<ul style="list-style-type: none"> <li>● Faites inspecter le véhicule par un concessionnaire agréé Mitsubishi Motors ou l'atelier de réparation de votre choix dès que possible. Reportez-vous à la section «Système de direction assistée à commande électrique (EPS)», page 5-112.</li> </ul>







## Liste d'affichage des témoins, témoins d'avertissement et de l'écran d'information (affichage multi-information - Type 1)





Écran	Cause	Procédez comme suit (Référence)
	<ul style="list-style-type: none"> <li>● Il y a une anomalie du système de freinage antiblo-cage.</li> </ul>	<ul style="list-style-type: none"> <li>● Évitez les freinages brusques et la conduite à grande vitesse, stationnez le véhicule dans un endroit sûr et prenez des mesures correctives. Reportez-vous à la section «Avertissement du système de freinage anti-blocage», à la page 5-111.</li> </ul>
	<ul style="list-style-type: none"> <li>● La pression de gonflage d'un des pneus (sauf le pneu de secours) est basse.</li> </ul>	Reportez-vous à la section «Système de surveillance de la pression de gonflage des pneus», page 5-156.
	<ul style="list-style-type: none"> <li>● Il y a une anomalie du système de surveillance de la pression de gonflage des pneus.</li> </ul>	Reportez-vous à la section «Système de surveillance de la pression de gonflage des pneus», page 5-156.
	<ul style="list-style-type: none"> <li>● Une des portes ou le hayon n'est pas fermé(e) complètement. La porte ouverte s'affiche.</li> </ul>	<ul style="list-style-type: none"> <li>● Fermez la porte ou le hayon. Reportez-vous à la section «Écran d'affichage d'avertissement de porte ouverte», page 5-181.</li> </ul>
	<ul style="list-style-type: none"> <li>● Le capot est ouvert.</li> </ul>	<ul style="list-style-type: none"> <li>● Fermez le capot. Reportez-vous à la section «Capot», page 9-4.</li> </ul>
	<ul style="list-style-type: none"> <li>● Le système anti-démarrage électronique (système antivol) est défaillant.</li> </ul>	<ul style="list-style-type: none"> <li>● Réglez le mode de fonctionnement sur ARRÊT, puis remettez le moteur en marche. Si l'avertissement est toujours présent, veuillez vous adresser à un concessionnaire agréé Mitsubishi Motors ou à un centre de réparation de votre choix.</li> </ul>

5

## Liste d'affichage des témoins, témoins d'avertissement et de l'écran d'information (affichage multi-information - Type 1)







Écran	Cause	Procédez comme suit (Référence)
	<ul style="list-style-type: none"> <li>● La porte du conducteur est ouverte quand le mode de fonctionnement sélectionné est autre que OFF (arrêt).</li> </ul>	<ul style="list-style-type: none"> <li>● Sélectionnez le mode de fonctionnement OFF (ARRÊT). Reportez-vous à la section «Système de rappel de mode de fonctionnement ON (marche) sélectionné», page 5-40.</li> </ul>
	<ul style="list-style-type: none"> <li>● Vous avez essayé de verrouiller toutes les portes et le hayon tandis que le mode de fonctionnement sélectionné était autre que OFF (arrêt).</li> </ul>	<ul style="list-style-type: none"> <li>● Sélectionnez le mode de fonctionnement OFF (ARRÊT). Reportez-vous à la section «Système de rappel de mode de fonctionnement sur OFF (arrêt)», page 5-23.</li> </ul>
	<ul style="list-style-type: none"> <li>● Il y a une anomalie au niveau du blocage du volant de direction.</li> </ul>	<ul style="list-style-type: none"> <li>● Stationnez votre véhicule dans un endroit sûr dès que possible et contactez un concessionnaire agréé Mitsubishi Motors ou l'atelier de réparation de votre choix pour faire vérifier le système.</li> </ul>
	<ul style="list-style-type: none"> <li>● Il y a une anomalie dans le circuit électrique.</li> </ul>	<ul style="list-style-type: none"> <li>● Stationnez votre véhicule dans un endroit sûr dès que possible et contactez un concessionnaire agréé Mitsubishi Motors ou l'atelier de réparation de votre choix pour faire vérifier le système.</li> </ul>
	<ul style="list-style-type: none"> <li>● Le moteur a surchauffé.</li> </ul>	<ul style="list-style-type: none"> <li>● Stationnez votre véhicule dans un endroit sûr et prenez des mesures correctives. Reportez-vous à la section «Surchauffe du moteur» à la page 8-4.</li> </ul>

## Liste d'affichage des témoins, témoins d'avertissement et de l'écran d'information (affichage multi-information - Type 1)



Écran	Cause	Procédez comme suit (Référence)
 TRANSMISSION OVERHEATING SLOW DOWN	<ul style="list-style-type: none"> <li>● La température de l'huile de boîte-pont automatique ou de la transmission à variation continue a augmenté.</li> </ul>	<ul style="list-style-type: none"> <li>● Stationnez votre véhicule dans un endroit sûr et prenez des mesures correctives. Reportez-vous à la section «Boîte-pont automatique», page 5-75. Reportez-vous à la section «Transmission à variation continue (CVT)», page 5-83.</li> </ul>
 FASTEN SEAT BELT	<ul style="list-style-type: none"> <li>● Ceinture de sécurité pas attachée quand le commutateur d'allumage ou le mode de fonctionnement est en position ON (marche).</li> </ul>	<ul style="list-style-type: none"> <li>● Portez votre ceinture de sécurité correctement. Reportez-vous à la section «Avertissement de ceinture de sécurité», page 4-25.</li> </ul>
 FUEL SYSTEM SERVICE REQUIRED	<ul style="list-style-type: none"> <li>● Il y a une anomalie dans le circuit d'alimentation en carburant.</li> </ul>	<ul style="list-style-type: none"> <li>● Contactez un concessionnaire agréé Mitsubishi Motors ou l'atelier de réparation de votre choix pour faire vérifier le système.</li> </ul>
 RELEASE PARKING BRAKE	<ul style="list-style-type: none"> <li>● Vous conduisez le véhicule avec le frein de stationnement encore serré.</li> </ul>	<ul style="list-style-type: none"> <li>● Desserrez le frein de stationnement. Reportez-vous à la section «Affichage d'avertissement des freins», page 5-233.</li> </ul>
 BRAKE SYSTEM SERVICE REQUIRED	<ul style="list-style-type: none"> <li>● Le niveau de liquide de frein est bas.</li> <li>● Il y a une anomalie du système de freinage.</li> </ul>	<ul style="list-style-type: none"> <li>● Stationnez votre véhicule dans un endroit sûr et inspectez-le.</li> <li>● Si le témoin est toujours allumé après l'inspection, veuillez contacter un concessionnaire agréé Mitsubishi Motors ou l'atelier de réparation de votre choix pour obtenir de l'aide. Reportez-vous à la section «Affichage d'avertissement des freins», page 5-233.</li> </ul>

5

## Liste d'affichage des témoins, témoins d'avertissement et de l'écran d'information (affichage multi-information - Type 1)

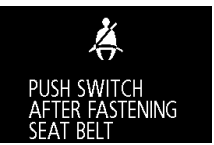

Écran	Cause	Procédez comme suit (Référence)
	<ul style="list-style-type: none"> <li>● Présence d'une défaillance du frein de stationnement électrique.</li> </ul>	<ul style="list-style-type: none"> <li>● Faites immédiatement inspecter votre véhicule par un concessionnaire agréé Mitsubishi Motors. Reportez-vous à la section «Frein de stationnement électrique», page 5-61.</li> </ul>
<b>5</b> 	<ul style="list-style-type: none"> <li>● Le frein de stationnement ne peut provisoirement pas être appliqué car l'interrupteur du frein de stationnement électrique a été actionné à plusieurs reprises dans un court intervalle de temps.</li> </ul>	Reportez-vous à la section «Frein de stationnement électrique», page 5-61.
	<ul style="list-style-type: none"> <li>● Vous avez essayé de relâcher l'interrupteur du frein de stationnement électrique sans appuyer sur la pédale de frein.</li> </ul>	Reportez-vous à la section «Frein de stationnement électrique», page 5-61.
	<ul style="list-style-type: none"> <li>● Le frein de stationnement électrique a été appliqué automatiquement.</li> </ul>	Reportez-vous à la section «Maintenance automatique des freins», page 5-105.
	<ul style="list-style-type: none"> <li>● Le système de maintien automatique des freins a été annulé automatiquement.</li> </ul>	Reportez-vous à la section «Maintenance automatique des freins», page 5-105.
	<ul style="list-style-type: none"> <li>● Le système de maintien automatique des freins n'est pas disponible.</li> </ul>	Reportez-vous à la section «Maintenance automatique des freins», page 5-105.

## Liste d'affichage des témoins, témoins d'avertissement et de l'écran d'information (affichage multi-information - Type 1)

Écran	Cause	Procédez comme suit (Référence)
	<ul style="list-style-type: none"> <li>Le frein de stationnement électrique ne s'applique pas automatiquement à cause d'une défaillance dans le système du frein de stationnement électrique.</li> </ul>	<ul style="list-style-type: none"> <li>Quand le commutateur d'allumage est éteint ou le mode de fonctionnement OFF (arrêt) est sélectionné, placez le levier sélecteur en position «P» (stationnement) et appuyez sur la pédale de freinage plus fermement que d'habitude avec le pied droit. Ensuite, actionnez le commutateur d'allumage ou l'interrupteur du moteur.</li> <li>Nous vous recommandons de faire vérifier le système de maintien automatique des freins par un centre d'entretien agréé MITSUBISHI MOTORS. Reportez-vous à la section «Maintien automatique des freins», page 5-105.</li> </ul>
	<ul style="list-style-type: none"> <li>Le système de maintien automatique des freins ne s'active pas parce que la ceinture de sécurité du conducteur n'est pas bouclée.</li> </ul>	<ul style="list-style-type: none"> <li>Appuyez sur l'interrupteur de maintien automatique des freins après avoir bouclé la ceinture de sécurité du conducteur. Reportez-vous à la section «Maintien automatique des freins», page 5-105.</li> </ul>
	<ul style="list-style-type: none"> <li>Le système de maintien automatique des freins ne se désactive pas parce que vous n'appuyez pas sur la pédale de frein.</li> </ul>	<ul style="list-style-type: none"> <li>Appuyez sur la pédale de frein plus fermement que d'habitude avec le pied droit. Ensuite, appuyez sur l'interrupteur de maintien automatique des freins. Reportez-vous à la section «Maintien automatique des freins», page 5-105.</li> </ul>
	<ul style="list-style-type: none"> <li>Il y a une anomalie du circuit de circulation de l'huile moteur.</li> </ul>	<ul style="list-style-type: none"> <li>Stationnez votre véhicule dans un endroit sûr dès que possible et contactez un concessionnaire agréé Mitsubishi Motors ou l'atelier de réparation de votre choix pour faire vérifier le système. Reportez-vous à la section «Affichage d'avertissement de pression d'huile», page 5-234.</li> </ul>





5

## Liste d'affichage des témoins, témoins d'avertissement et de l'écran d'information (affichage multi-information - Type 1)

Écran	Cause	Procédez comme suit (Référence)
 <p>CHARGING SYSTEM SERVICE REQUIRED</p>	<ul style="list-style-type: none"> <li>● Il y a une anomalie du circuit de charge.</li> </ul>	<ul style="list-style-type: none"> <li>● Stationnez votre véhicule dans un endroit sûr dès que possible et contactez un concessionnaire agréé Mitsubishi Motors ou l'atelier de réparation de votre choix pour obtenir de l'aide. Reportez-vous à la section «Affichage d'avertissement du système de charge», page 5-234.</li> </ul>
 <p>AIRBAG SYSTEM SERVICE REQUIRED</p>	<ul style="list-style-type: none"> <li>● Il y a une anomalie du système SRS de coussins de sécurité gonflables ou du système de prétendeur.</li> </ul>	<ul style="list-style-type: none"> <li>● Contactez un concessionnaire agréé Mitsubishi Motors ou l'atelier de réparation de votre choix pour faire vérifier le système immédiatement. Reportez-vous à la section «Avertissement du système SRS de coussins de sécurité gonflables et de prétendeur», page 4-46.</li> </ul>
 <p>ASC SYSTEM SERVICE REQUIRED</p>	<ul style="list-style-type: none"> <li>● Il y a une anomalie du système de contrôle de stabilité actif (ASC).</li> </ul>	<ul style="list-style-type: none"> <li>● Contactez un concessionnaire agréé Mitsubishi Motors ou l'atelier de réparation de votre choix pour faire vérifier le système. Reportez-vous à la section «Système de contrôle de stabilité actif (ASC)», page 5-113.</li> </ul>
	<ul style="list-style-type: none"> <li>● Il y a une anomalie au niveau de l'aide au démarrage en côte.</li> </ul>	<ul style="list-style-type: none"> <li>● Faites vérifier le véhicule par un concessionnaire agréé Mitsubishi Motors ou un atelier de réparation de votre choix. Reportez-vous à la section «Aide au démarrage en côte» à la page 5-108.</li> </ul>

5

## Liste d'affichage des témoins, témoins d'avertissement et de l'écran d'information (affichage multi-information - Type 1)

Écran	Cause	Procédez comme suit (Référence)
	<ul style="list-style-type: none"> <li>● Il y a une anomalie du système 4 roues motrices contrôlé électroniquement.</li> </ul>	<ul style="list-style-type: none"> <li>● Contactez un concessionnaire agréé Mitsubishi Motors ou l'atelier de réparation de votre choix pour faire vérifier le système. Reportez-vous à la section «Système 4 roues motrices contrôlé électroniquement», page 5-92.</li> </ul>
	<ul style="list-style-type: none"> <li>● Il y a une anomalie du système S-AWC.</li> </ul>	<ul style="list-style-type: none"> <li>● Contactez un concessionnaire agréé Mitsubishi Motors ou l'atelier de réparation de votre choix pour faire vérifier le système. Reportez-vous à la section «S-AWC (Système Super-contrôle des quatre roues motrices)», page 5-95.</li> </ul>
	<ul style="list-style-type: none"> <li>● Il y a une anomalie dans la boîte-pont automatique ou dans la transmission à variation continue.</li> </ul>	<ul style="list-style-type: none"> <li>● Contactez un concessionnaire agréé Mitsubishi Motors ou l'atelier de réparation de votre choix pour faire vérifier le système. Reportez-vous à la section «Boîte-pont automatique», page 5-75. Reportez-vous à la section «Transmission à variation continue (CVT)», page 5-83.</li> </ul>
	<ul style="list-style-type: none"> <li>● Le système 4 roues motrices contrôlé électroniquement est chaud.</li> </ul>	Reportez-vous à la section «Système 4 roues motrices contrôlé électroniquement», page 5-92.
	<ul style="list-style-type: none"> <li>● Le système S-AWC est chaud.</li> </ul>	Reportez-vous à la section «S-AWC (Système Super-contrôle des quatre roues motrices)», page 5-95.
	<ul style="list-style-type: none"> <li>● Le niveau de carburant est bas.</li> </ul>	<ul style="list-style-type: none"> <li>● Faites le plein le plus rapidement possible. Reportez-vous à la section «Écran d'affichage du carburant restant», page 5-182.</li> </ul>



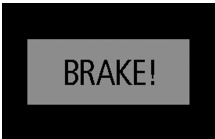
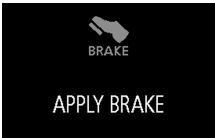

5

## Liste d'affichage des témoins, témoins d'avertissement et de l'écran d'information (affichage multi-information - Type 1)





Écran	Cause	Procédez comme suit (Référence)
	<ul style="list-style-type: none"> <li>● La température extérieure est inférieure ou égale à 3 °C (37 °F).</li> </ul>	<ul style="list-style-type: none"> <li>● Faites attention lorsque vous conduisez sur route verglacée.</li> <li>● Il pourrait y avoir du verglas, même lorsque l'avertissement n'est pas affiché, alors conduisez prudemment.</li> </ul>
5 	<ul style="list-style-type: none"> <li>● Le système de régulation de vitesse adaptatif (ACC) a détecté plusieurs véhicules circulant à l'avant.</li> </ul>	<ul style="list-style-type: none"> <li>● Augmentez la distance de sécurité en appuyant sur la pédale de freinage ou en recourant à la commande de décélération. Reportez-vous à la section «Système du régulateur de vitesse adaptatif (ACC): Alarme d'approche», page 5-126.</li> </ul>
	<ul style="list-style-type: none"> <li>● Le système de prévention des collisions frontales (FCM) a détecté un danger de collision.</li> </ul>	<ul style="list-style-type: none"> <li>● Prenez les mesures qui s'imposent: appuyez par exemple sur la pédale de frein pour éviter la collision. Reportez-vous à la section «Fonction d'avertissement de collision frontale», page 5-135.</li> </ul>
	<ul style="list-style-type: none"> <li>● Le système de régulation de vitesse adaptatif (ACC) a détecté l'arrêt du véhicule circulant à l'avant et a ordonné l'arrêt de votre véhicule; cependant, les freins seront bientôt relâchés.</li> </ul>	<ul style="list-style-type: none"> <li>● Appuyez sur la pédale de frein dès que votre véhicule marque un arrêt. Reportez-vous à la section «Quand le système (ACC) détecte un véhicule dans la distance définie», page 5-125.</li> </ul>
	<ul style="list-style-type: none"> <li>● Impossible d'appliquer le frein de stationnement électrique automatiquement.</li> </ul>	<ul style="list-style-type: none"> <li>● Appuyez sur la pédale de frein dès que possible. Reportez-vous à la section «Maintien automatique des freins», page 5-105.</li> </ul>



## Liste d'affichage des témoins, témoins d'avertissement et de l'écran d'information (affichage multi-information - Type 1)





Écran	Cause	Procédez comme suit (Référence)
 ACC CANCELLED	<ul style="list-style-type: none"> <li>Le système de régulation de vitesse adaptatif (ACC) se désactive automatiquement et se met en «mode de veille».</li> </ul>	Reportez-vous à la section «Utilisation du système de régulation de vitesse adaptatif», page 5-123.
 ACC NOT AVAILABLE NOW	<ul style="list-style-type: none"> <li>Les conditions nécessaires au démarrage du contrôle ne sont pas réunies; le système de régulation de vitesse adaptatif (ACC) ne peut pas lancer le contrôle.</li> </ul>	
 ACC OUT OF SPEED RANGE	<ul style="list-style-type: none"> <li>Le système de régulation de vitesse adaptatif (ACC) ne peut pas lancer le contrôle car la vitesse est hors limites.</li> </ul>	
 ACC NO FORWARD VEHICLE	<ul style="list-style-type: none"> <li>Le système de régulation de vitesse adaptatif (ACC) ne peut pas lancer le contrôle car il n'a pas détecté la présence de véhicules circulant à l'avant.</li> </ul>	
 ACC TEMPORARILY NOT AVAILABLE RADAR BLOCKED	<ul style="list-style-type: none"> <li>Le système de régulation de vitesse adaptatif (ACC) est provisoirement indisponible pour certaines raisons telles que l'adhérence de polluants sur le capteur. Il ne s'agit pas d'un dysfonctionnement.</li> </ul>	

## Liste d'affichage des témoins, témoins d'avertissement et de l'écran d'information (affichage multi-information - Type 1)



Écran	Cause	Procédez comme suit (Référence)
 <p>ACC SERVICE REQUIRED</p>	<ul style="list-style-type: none"> <li>Le système de régulation de vitesse adaptatif (ACC) présente une défaillance.</li> </ul>	<ul style="list-style-type: none"> <li>Contactez un concessionnaire agréé Mitsubishi Motors ou l'atelier de réparation de votre choix pour faire vérifier le système.</li> <li>Reportez-vous à la section «Quand le système (ACC) détecte un véhicule dans la distance définie», page 5-125.</li> </ul>
 <p>FCM! FCM SERVICE REQUIRED</p>	<ul style="list-style-type: none"> <li>Le système de prévention des collisions frontales (FCM) présente une défaillance.</li> </ul>	<ul style="list-style-type: none"> <li>Contactez un concessionnaire agréé Mitsubishi Motors ou l'atelier de réparation de votre choix pour faire vérifier le système.</li> <li>Reportez-vous à la section «Interrupteur ON/OFF (marche/arrêt) du système FCM et du système de prévention des mauvaises accélérations à ultrasons: en cas de détection d'un problème», page 5-139.</li> </ul>
 <p>FCM BRAKE ACTIVATED</p>	<ul style="list-style-type: none"> <li>La fonction de freinage FCM du système de prévention des collisions frontales (FCM) a été activée.</li> </ul>	Reportez-vous à la section «Fonction de freinage du système FCM», page 5-135.
 <p>FCM TEMPORARILY NOT AVAILABLE</p>	<ul style="list-style-type: none"> <li>Le système de prévention des collisions frontales (FCM) est provisoirement indisponible pour une raison quelconque.</li> <li>Il ne s'agit pas d'un dysfonctionnement.</li> </ul>	
 <p>LANE DEPARTURE</p>	<ul style="list-style-type: none"> <li>Le système d'avertissement de sortie de voie (LDW) a détecté que votre véhicule est sur le point de quitter ou a déjà quitté sa voie de circulation.</li> </ul>	Reportez-vous à la section «Système d'avertissement de sortie de voie (LDW)», page 5-151.

5



## Liste d'affichage des témoins, témoins d'avertissement et de l'écran d'information (affichage multi-information - Type 1)

Écran	Cause	Procédez comme suit (Référence)
 LDW SERVICE REQUIRED	<ul style="list-style-type: none"> <li>● Présence d'une défaillance dans le système d'avertissement de sortie de voie (LDW).</li> </ul>	<ul style="list-style-type: none"> <li>● Contactez un concessionnaire agréé Mitsubishi Motors ou l'atelier de réparation de votre choix pour faire vérifier le système. Reportez-vous à la section «Système d'avertissement de sortie de voie (LDW)», page 5-151.</li> </ul>
 BSW TEMPORARILY NOT AVAILABLE	<ul style="list-style-type: none"> <li>● Le capteur d'avertissement d'angle mort (BSW) n'est provisoirement pas disponible à cause des conditions ambiantes ou de l'augmentation de la température du capteur par exemple.</li> </ul>	<ul style="list-style-type: none"> <li>● Si l'affichage d'avertissement ne disparaît pas après avoir attendu un certain temps, contactez un concessionnaire agréé Mitsubishi Motors. Reportez-vous à la section «Système d'avertissement d'angle mort (BSW): quand le capteur n'est provisoirement pas disponible», page 5-147.</li> </ul>
 BSW SERVICE REQUIRED	<ul style="list-style-type: none"> <li>● Le système d'avertissement d'angle mort (BSW) ne fonctionne pas normalement à cause de défaillances du capteur ou du système.</li> </ul>	<ul style="list-style-type: none"> <li>● Faites immédiatement inspecter votre véhicule par un concessionnaire agréé Mitsubishi Motors. Reportez-vous à la section «Système d'avertissement d'angle mort (BSW): en cas de défaillance du système ou du capteur», page 5-147.</li> </ul>
 BSW RADAR BLOCKED	<ul style="list-style-type: none"> <li>● Des corps étrangers, tels que de la saleté, de la neige ou de la glace, collent à la surface du pare-chocs autour du capteur.</li> </ul>	<ul style="list-style-type: none"> <li>● Enlevez le corps étranger de la surface du pare-chocs autour du capteur. Si l'affichage d'avertissement ne disparaît pas après avoir nettoyé la surface du pare-chocs autour du capteur, contactez un concessionnaire agréé Mitsubishi Motors. Reportez-vous à la section «Système d'avertissement d'angle mort (BSW): lorsqu'il y a un corps étranger sur le capteur», page 5-147.</li> </ul>

## Liste d'affichage des témoins, témoins d'avertissement et de l'écran d'information (affichage multi-information - Type 1)

Écran	Cause	Procédez comme suit (Référence)
	<ul style="list-style-type: none"> <li>Le système d'alerte de trafic croisé arrière (RCTA) a détecté un véhicule approchant du vôtre.</li> </ul>	<ul style="list-style-type: none"> <li>Portez une attention particulière à l'arrière de votre véhicule. Reportez-vous à la section «Système d'alerte de trafic croisé arrière (RCTA)», page 5-148.</li> </ul>
<b>5</b> 	<ul style="list-style-type: none"> <li>Il y a une anomalie au niveau du capteur.</li> </ul>	<ul style="list-style-type: none"> <li>Contactez un concessionnaire agréé Mitsubishi Motors. Reportez-vous à la section «Système de prévention des collisions frontales (FCM): en cas de détection d'un problème», page 5-139. Reportez-vous à la section «Système d'avertissement de sortie de voie (LDW): avertissement de problème du système», page 5-154. Reportez-vous à la section «Système de feux de route automatique: avertissement de problème du système», page 5-242.</li> </ul>
	<ul style="list-style-type: none"> <li>Le système de prévention des collisions frontales (FCM), le système d'avertissement de sortie de voie (LDW) et le système de feux de route automatique sont provisoirement indisponibles à cause d'une température élevée ou basse du capteur.</li> </ul>	<ul style="list-style-type: none"> <li>Dès que la température revient dans la plage normale, le système se remet automatiquement à fonctionner. Reportez-vous à la section «Système de prévention des collisions frontales (FCM): en cas de détection d'un problème», page 5-139. Reportez-vous à la section «Système d'avertissement de sortie de voie (LDW): avertissement de problème du système», page 5-154. Reportez-vous à la section «Système de feux de route automatique: avertissement de problème du système», page 5-242.</li> </ul>

Liste d'affichage des témoins, témoins d'avertissement et de l'écran d'information (affichage multi-information - Type 1)

Écran	Cause	Procédez comme suit (Référence)
 <p>DRIVER ASSISTANCE CAMERA BLOCKED</p>	<ul style="list-style-type: none"> <li>● Le capteur est provisoirement indisponible à cause de conditions telles que des contaminants collés au capteur ou au pare-brise. Il ne s'agit pas d'un dysfonctionnement.</li> </ul>	<p>Reportez-vous à la section «Système d'avertissement de sortie de voie (LDW): avertissement de problème du système», page 5-154.</p> <p>Reportez-vous à la section «Système de feux de route automatique: avertissement de problème du système», page 5-242.</p>
 <p>AHB SERVICE REQUIRED</p>	<ul style="list-style-type: none"> <li>● Présence d'une anomalie dans le système de feux de route automatique.</li> </ul>	<ul style="list-style-type: none"> <li>● Contactez un concessionnaire agréé Mitsubishi Motors.</li> </ul> <p>Reportez-vous à la section «Système de feux de route automatique: avertissement de problème du système», page 5-242.</p>

5

## Liste d'affichage des témoins, témoins d'avertissement et de l'écran d'information (affichage multi-information - Type 1)



## Autres affichages d'interruption

N00558201353



5

Écran	Cause	Procédez comme suit (Référence)
	<ul style="list-style-type: none"> <li>Lors du démarrage du moteur, le levier sélecteur se trouve sur une position autre que «P» (stationnement) ou «N» (point mort), ou vous avez appuyé sur l'interrupteur du moteur sans avoir actionné la pédale de freinage.</li> </ul>	<ul style="list-style-type: none"> <li>Placez le levier sélecteur en position «P» (stationnement), maintenez la pédale de freinage enfoncée à l'aide du pied droit, puis appuyez sur l'interrupteur du moteur pour démarrer. Reportez-vous à la section «Démarrage et arrêt du moteur», page 5-28.</li> </ul>

L'état de fonctionnement de chaque système s'affiche sur l'écran d'information. Pour plus de détails, reportez-vous à la page correspondant à chaque système.



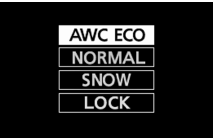
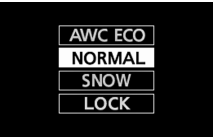
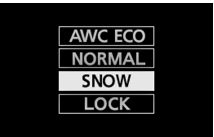
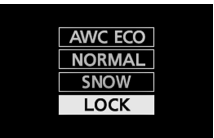

Écran	État de fonctionnement du système	Référence
	<ul style="list-style-type: none"> <li>Quand le mode de traction «4WD ECO» (4 roues motrices économique) est sélectionné à l'aide du sélecteur de mode de traction.</li> </ul>	Reportez-vous à la section «Système 4 roues motrices contrôlé électroniquement», page 5-92.
	<ul style="list-style-type: none"> <li>Quand le mode de conduite «4WD AUTO» (4 roues motrices automatiques) est sélectionné à l'aide du sélecteur de mode de conduite.</li> </ul>	
	<ul style="list-style-type: none"> <li>Quand le mode de conduite «4WD LOCK» (verrouillage 4 roues motrices) est sélectionné à l'aide du sélecteur de mode de conduite.</li> </ul>	

## Liste d'affichage des témoins, témoins d'avertissement et de l'écran d'information (affichage multi-information - Type 1)

Écran	État de fonctionnement du système	Référence
	<ul style="list-style-type: none"> <li>● Quand le mode «AWC ECO» (toutes roues motrices économique) du système S-AWC est sélectionné.</li> </ul>	Reportez-vous à la section «S-AWC (Système Super-contrôle des quatre roues motrices)», page 5-95.
	<ul style="list-style-type: none"> <li>● Quand le mode «NORMAL» du système S-AWC est sélectionné.</li> </ul>	
	<ul style="list-style-type: none"> <li>● Quand le mode «SNOW» (neige) du système S-AWC est sélectionné.</li> </ul>	
	<ul style="list-style-type: none"> <li>● Quand le mode «LOCK» (verrouillage) du système S-AWC est sélectionné.</li> </ul>	
	<ul style="list-style-type: none"> <li>● Quand le mode ECO est actif.</li> </ul>	Reportez-vous à la section «Interrupteur du mode ECO», page 5-247.

5

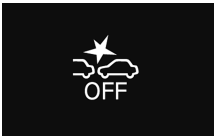
## Liste d'affichage des témoins, témoins d'avertissement et de l'écran d'information (affichage multi-information - Type 1)

Écran	État de fonctionnement du système	Référence
<p><b>5</b></p>  	<ul style="list-style-type: none"> <li>● Lorsque le système de prévention des collisions frontales (FCM) est actif ou que le réglage d'une alarme est modifié.</li> </ul>	Reportez-vous à la section «Interrupteur ON/OFF (marche/arrêt) du système FCM», page 5-138.
	<ul style="list-style-type: none"> <li>● Lorsque le système de prévention des collisions frontales (FCM) est désactivé.</li> </ul>	Reportez-vous à la section «Interrupteur ON/OFF (marche/arrêt) du système FCM», page 5-138.
	<ul style="list-style-type: none"> <li>● Lorsque le mode de fonctionnement du système d'avertissement de sortie de voie (LDW) est activé.</li> </ul>	Reportez-vous à la section «Système d'avertissement de sortie de voie (LDW): Désactivation du système LDW», page 5-153.

Ceci vous informe que l'inspection périodique doit être effectuée.

Écran	Procédez comme suit
	Faites inspecter le véhicule par un concessionnaire agréé Mitsubishi Motors. Pour plus de détails, reportez-vous à la section «Rappel d'entretien», page 5-183.



## Liste d'affichage des témoins, témoins d'avertissement et de l'écran d'information (affichage multi-information - Type 1)

Vous pouvez programmer la durée de conduite avant l'apparition du rappel de repos.

Écran	Procédez comme suit
	<p>Stationnez votre véhicule dans un endroit sûr, coupez le moteur et reposez-vous. Utilisez cet affichage comme guide approximatif pour vous reposer pendant de longs trajets.</p> <p>Vous pouvez régler l'intervalle de temps souhaité entre le début de votre trajet et l'apparition de ce message.</p> <p>Reportez-vous à la section «Modification des réglages de fonction», page 5-188.</p> <p>L'affichage et l'avertisseur sonore avertissent le conducteur que la durée programmée s'est écoulée. Si vous continuez à conduire sans vous reposer, l'avertisseur sonore retentit toutes les 5 minutes environ pour vous encourager à vous reposer.</p> <ul style="list-style-type: none"> <li>• Dans les cas suivants, la durée de conduite se réinitialise et l'affichage retourne à l'écran affiché auparavant. Après cela, lorsque vous atteignez à nouveau la durée programmée, l'affichage et l'avertisseur sonore vous encouragent à prendre du repos.             <ul style="list-style-type: none"> <li>• L'avertisseur sonore retentit 3 fois.</li> <li>• Quand le commutateur d'allumage est sur «OFF» (arrêt) ou «LOCK» (verrouillage) ou que le mode de fonctionnement ARRÊT est sélectionné.</li> <li>• Vous appuyez sur l'interrupteur de l'affichage multi-information (pendant au moins 2 secondes).</li> </ul> </li> </ul>

**5**

## Témoins et groupe témoins lumineux (affichage multi-information - Type 2)

### Témoins et groupe témoins lumineux (affichage multi-information - Type 2)

N00519801921

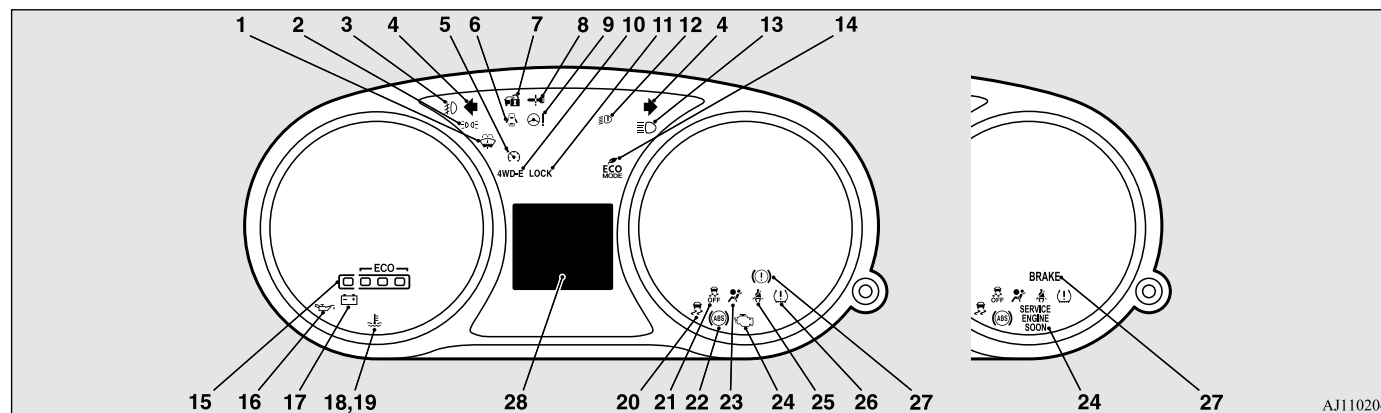

- 1- Témoin d'avertissement de niveau de liquide de lave-glace → p.5-233
- 2- Témoin des feux de position → p.5-229
- 3- Témoin de phare antibrouillard avant (le cas échéant) → p.5-229
- 4- Témoins des clignotants/feux de détresse → p.5-229
- 5- Témoin du régulateur de vitesse → p.5-116
- 6- Témoin de porte ouverte → p.5-233
- 7- Pour plus de détails, reportez-vous à la section «Verrouillage du volant de direction», page 5-27. (le cas échéant)

- 8- Pour plus de détails, reportez-vous à la section «Activation des avertissements», page 5-23. (le cas échéant)
- 9- Témoin d'avertissement du système de direction assistée électrique → p.5-112
- 10- Témoin du mode 4WD ECO (4 roues motrices économiques) (le cas échéant) → p.5-93
- 11- Témoin du mode 4WD LOCK (verrouillage 4 roues motrices) (le cas échéant) → p.5-93
- 12- Témoin d'avertissement de phare à DEL (le cas échéant) → p.5-238
- 13- Témoin de feux de route → p.5-229

- 14- Témoin du mode de conduite ECO → p.5-247
- 15- Assistance à la conduite économique → p.5-229
- 16- Témoin de pression d'huile → p.5-232
- 17- Témoin du système de charge → p.5-232
- 18- Témoin d'avertissement de température de liquide de refroidissement élevée (rouge) → p.5-232
- 19- Témoin de température de liquide de refroidissement basse (bleu) → p.5-229
- 20- Témoin du système de contrôle de stabilité actif (ASC) → p.5-115

5-228 Fonctions et commandes

- 21- Témoin OFF (désactivé) du système de contrôle de stabilité actif (ASC) → p.5-115
- 22- Témoin du système de freinage antiblo-cage → p.5-111
- 23- Témoin du système de retenue supplé-mentaire (SRS) → p.4-46
- 24- Témoin d'anomalie du moteur («SER-VICE ENGINE SOON» ou «entretien moteur nécessaire») → p.5-231
- 25- Témoin de rappel de ceinture de sécu-rité non bouclée → p.4-25
- 26- Témoin du système de contrôle de la pression de gonflage des pneus → p.5-156
- 27- Témoin d'avertissement des freins (rouge) → p.5-230
- 28- Affichage multi-information → p.5-195

## Témoins

N00519900127

## Témoins des clignotants/feux de détresse

N00520000216

Les flèches clignotent en même temps que les clignotants extérieurs correspondants, lorsque vous utilisez le levier des clignotants.

Les deux flèches clignotent lorsque vous appuyez sur l'interrupteur des feux de détresse.

### REMARQUE

- Si le témoin clignote plus vite que d'habi-tude ou s'il reste allumé sans clignoter, véri-fiez qu'une ampoule de clignotant ou qu'une connexion de clignotant n'est pas défec-tueuse.

## Témoin de feux de route

N00520100086

Un témoin bleu s'allume lorsque les phares éclairent en position de feux de route.

## Témoin de phare antibrouillard avant (le cas échéant)

N00520200175

Ce témoin s'allume lorsque les phares anti-brouillards avant sont allumés.

## Témoin de feux de position

N00551301078

Ce témoin s'allume lorsque les feux de sta-tionnement sont allumés.

## Témoin de basse température du liquide de refroidissement - Bleu (Véhicule équipé de l'affichage multi-information - Type 2)

N00575601020

Ce témoin devient bleu lorsque la tempéra-ture du liquide de refroidissement est basse.

5

### REMARQUE

- Quand le témoin s'éteint, interprétez cette situation comme une indication approxima-tive du moment où le chauffage commence à fonctionner.

## Assistance à la conduite économique (Véhicule équipé de l'affichage multi-information - Type 2)

N00579200030

Cette fonction affiche votre niveau d'écono-mie selon différentes conditions de conduite.

L'affichage d'assistance à la conduite éco-nomique change comme suit si vous adoptez une conduite écoénergétique en utilisant l'accélérateur d'une manière adaptée à la vitesse du véhicule.

## Témoins d'avertissement

5

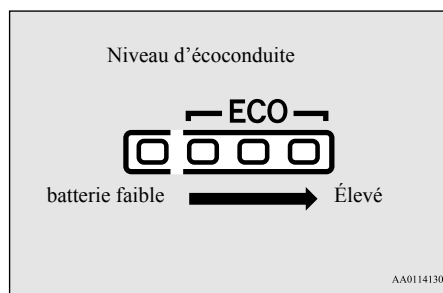

### REMARQUE

- L'assistance à la conduite économique s'affiche uniquement quand le véhicule est conduit avec le sélecteur en position «D» (conduite) ou quand le véhicule est conduit en mode de conduite sportive (pour les véhicules équipés du sélecteur de vitesse au volant type palette Sportronic).

## Témoins d'avertissement

N00520300147

### Témoin d'avertissement des freins (rouge) et avertisseur sonore

N00520401552

Cette lampe s'allume quand le commutateur d'allumage est tourné sur «ON» (marche) ou

le mode de fonctionnement réglé sur MARCHÉ.

Lorsque vous faites démarrer le moteur, le témoin doit s'éteindre après quelques secondes. Un avertissement apparaît aussi sur l'écran multi-information.

Le témoin d'avertissement s'allume aussi après avoir démarré le moteur dans les conditions suivantes.

- Lorsque le frein de stationnement est encore appliqué.
- Lorsque le niveau de liquide de frein est bas.
- Lorsque le circuit du système de freinage ne fonctionne pas correctement.

Lorsque le véhicule roule à plus de 8 km/h (5 mi/h) avec le frein de stationnement serré, un signal sonore retentit pour informer le conducteur que le frein de stationnement n'a pas été correctement desserré.

Avant de prendre la route, assurez-vous que le frein de stationnement est desserré tout à fait et que le témoin des freins est éteint.

### ATTENTION

- Si le témoin des freins et le témoin du système de freinage antiblocage sont allumés en même temps, la fonction de distribution de la force de freinage ne fonctionne pas, et donc le véhicule peut être déstabilisé en cas de freinage brusque dans les conditions suivantes.
  - Quand le témoin des freins ne s'éteint pas, même quand le frein de stationnement est relâché.
  - Quand le témoin des freins reste allumé pendant la conduite.
  - Si les conditions ci-dessus se produisent, évitez tout freinage brusque et toute conduite à grande vitesse. Stationnez votre véhicule dans un endroit sûr et contactez un concessionnaire agréé Mitsubishi Motors ou l'atelier de réparation de votre choix dès que possible.
- Le véhicule doit être arrêté de la manière suivante lorsque la performance des freins s'est détériorée.
  - Vérifiez si le véhicule ralentit quand vous appuyez sur la pédale de freinage plus fortement qu'à l'accoutumée. Dans certains cas, la pédale de freinage peut aller jusqu'au plancher.

**⚠ ATTENTION**

- En cas de défaillance des freins, utilisez le frein moteur pour réduire votre vitesse et suivez les instructions suivantes.

[Véhicules avec le frein de stationnement type levier]

Tirez le levier du frein de stationnement avec soin.

[Véhicules avec le frein de stationnement électrique]

Tirez à plusieurs reprises sur l'interrupteur du frein de stationnement électrique. (Reportez-vous à la section «Frein de stationnement électrique», page 5-61)

Appuyez sur la pédale de freinage pour que les feux de freinage arrière s'allument afin d'avertir les conducteurs qui vous suivent.

### Témoin d'avertissement du frein de stationnement électrique (jaune) (le cas échéant)

N00591200030

Ce témoin d'avertissement s'allume en cas de défaillance du système de frein de stationnement électrique.

Normalement, ce témoin d'avertissement s'allume quand le mode de fonctionnement est placé sur ON (marche), et s'éteint après quelques secondes.

**⚠ ATTENTION**

- Quand le témoin d'avertissement reste allumé ou ne s'allume pas, il se peut qu'il soit impossible d'actionner ou de relâcher le frein de stationnement. Contactez immédiatement le concessionnaire agréé Mitsubishi Motors le plus proche. Si le témoin d'avertissement s'allume pendant la conduite, arrêtez immédiatement le véhicule à un endroit sûr et contactez un concessionnaire agréé Mitsubishi Motors. S'il vous faut absolument vous parquer, parquez le véhicule sur une surface de niveau et stable, mettez le levier sélecteur en position «P» (stationnement) et mettez des cales.

### Témoin d'anomalie du moteur («SERVICE ENGINE SOON» ou «entretien moteur nécessaire»)

N00520501814

Ce témoin fait partie du système de diagnostic embarqué (OBD) qui surveille les émissions, le système de commande du moteur ou le système de commande de la boîte-pont automatique/système de commande de la transmission à variation continue (CVT). Si un problème est détecté dans un de ces systèmes, ce témoin s'allume ou clignote. Le témoin s'allume en principe quand le commutateur d'allumage est tourné à la position ON

## Témoins d'avertissement

(marche) ou que le mode de fonctionnement MARCHE est sélectionné, puis il s'éteint après la mise en marche du moteur.

Ce témoin s'allume si le bouchon du col de remplissage du réservoir de carburant n'est pas correctement serré. Si le témoin s'allume et reste allumé après avoir rempli le réservoir de carburant, arrêtez le moteur et vérifiez que le bouchon est bien serré. (Tournez le bouchon dans le sens des aiguilles d'une montre jusqu'à ce que vous entendiez un déclic.)

Si ce témoin ne s'éteint pas après plusieurs secondes ou s'allume pendant que vous conduisez, faites vérifier le système dès que possible par un concessionnaire agréé Mitsubishi Motors ou rendez-vous dans un atelier de réparation de votre choix.

5

**⚠ ATTENTION**

- La conduite prolongée avec le témoin d'anomalie du moteur allumé pourrait provoquer des dommages supplémentaires au système antipollution. Cela pourrait également nuire à l'économie de carburant et à la maniabilité.
- Si ce témoin ne s'allume pas lorsque le commutateur d'allumage est tourné en position «ON» (marche) ou que le mode de MARCHE est sélectionné, faites inspecter le système par un concessionnaire agréé Mitsubishi Motors ou l'atelier de réparation de votre choix.

## Témoins d'avertissement

### ⚠ ATTENTION

- Si le témoin d'anomalie du moteur s'allume lorsque le moteur tourne, évitez de rouler à vitesse élevée.

Lorsque vous conduisez avec le témoin allumé, le véhicule pourrait ne pas accélérer lorsque vous appuyez sur la pédale d'accélérateur.

Lorsque le témoin est allumé et que le véhicule est à l'arrêt, vous devez appuyer plus fort que d'habitude sur la pédale de freinage, étant donné que le régime de ralenti du moteur est plus élevé que d'ordinaire et qu'un véhicule à boîte-pont automatique ou une transmission à variation continue a une plus grande tendance à avancer de lui-même lorsque le moteur tourne au ralenti.

### 📖 REMARQUE

- Ne débranchez pas le câble de batterie lorsque le témoin d'anomalie moteur («SERVICE ENGINE SOON» ou «entretien moteur nécessaire») est allumé.

Le module de commande électronique du moteur met en mémoire les données essentielles obtenues par le système de diagnostic embarqué (OBD) (en particulier les données sur le système antipollution); ces données risquent d'être perdues si vous débranchez un câble de batterie lorsque le témoin d'anomalie est allumé. Il sera donc plus difficile de diagnostiquer d'éventuels problèmes par la suite.

### Témoin du système de charge

N00520601323

Ce témoin s'allume en cas de défectuosité du système de charge ou lorsque le commutateur d'allumage est tourné en position «ON» (moteur arrêté) ou que le mode de fonctionnement est réglé sur MARCHE. Sur les véhicules équipés d'un écran multi-information - Type 1, un avertissement s'affiche également sur cet écran. Lorsque vous faites démarrer le moteur, le témoin doit s'éteindre. Avant de conduire, assurez-vous que le témoin s'est éteint.

### ⚠ ATTENTION

- Si le témoin d'avertissement reste allumé pendant que le moteur tourne, stationnez votre véhicule dans un endroit sûr dès que possible et contactez un concessionnaire agréé Mitsubishi Motors ou l'atelier de réparation de votre choix pour faire vérifier le système.

### Témoin de pression d'huile (véhicules équipés d'un écran multi-information - Type 2)

N00520701278

Ce témoin s'allume lorsque la pression d'huile moteur est inférieure à la normale. Si le voyant reste allumé pendant que vous

conduisez, arrêtez le moteur le plus vite possible. Tant que la cause de la faible pression d'huile n'a pas été corrigée, ne redémarrez pas le moteur.

### ⚠ ATTENTION

- Si ce témoin s'allume alors que le niveau d'huile moteur n'est pas bas, contactez le concessionnaire agréé Mitsubishi Motors le plus proche ou l'atelier de réparation de votre choix pour vérification.
- Ce témoin n'indique pas le niveau d'huile dans le carter. Le niveau d'huile doit être vérifié au moyen de la jauge de niveau lorsque le moteur est arrêté.

### Témoin de température élevée du liquide de refroidissement - Rouge (Véhicule équipé de l'affichage multi-information - Type 2)

N00575701021

Ce témoin devient rouge si la température du liquide de refroidissement est excessivement élevée.

## Affichage de l'écran d'information (Véhicules équipés de l'affichage multi-information - Type 1)

**ATTENTION**

- Si ce témoin s'allume pendant la conduite, cela peut indiquer une surchauffe du moteur. Si vous continuez à rouler, une panne du moteur est possible. Arrêtez immédiatement votre véhicule dans un endroit sûr et prenez des mesures appropriées. (Reportez-vous à la section «Surchauffe du moteur», page 8-4.)

**REMARQUE**

- Le témoin de température élevée du liquide de refroidissement peut s'allumer en cas de conduite à haute vitesse ou en côte. Cela n'indique pas nécessairement un problème. Il doit normalement s'éteindre si vous laissez tourner le moteur pendant un certain temps ou si vous continuez à rouler.

### Témoin et signal sonore de porte ouverte (véhicules équipés d'un écran multi-information - Type 2)

N00520901339

Ce témoin s'allume lorsqu'une des portes ou le hayon est ouvert(e) ou n'est pas bien fermé(e).

Lorsqu'une porte ou le hayon est ouvert(e) ou entrouvert(e) et que le véhicule roule à une vitesse supérieure à 8 km/h (5 mi/h), une sonnerie retentit 4 fois pour informer le conduc-

teur qu'une des portes ou que le hayon n'est pas correctement fermé(e).

**ATTENTION**

- Avant de conduire, assurez-vous que le témoin de porte ouverte est éteint.

**REMARQUE**

- Lorsque la fonction d'extinction automatique de l'éclairage intérieur est active, l'éclairage s'éteint automatiquement au bout de 30 minutes environ. Reportez-vous à «Extinction automatique des lampes d'éclairage intérieures (plafonier et autres lampes)» à la page 5-271.

### Témoin d'avertissement de niveau de liquide de lave-glace (véhicule équipé de l'affichage multi-information - Type 2)

N00590300034

Ce témoin s'allume quand le niveau de liquide de lave-glace est bas.

Si ce témoin s'allume, remplissez le réservoir de liquide de lave-glace.

Reportez-vous à la section «Liquide de lave-glace», page 9-14.

Reportez-vous à la section «Capacité», page 11-7.

### Affichage de l'écran d'information de l'affichage multi-information (Véhicules équipés de l'affichage multi-information - Type 1)

N00558301064

### Affichage d'avertissement des freins

N00558401179



RELEASE  
PARKING BRAKE

Cet avertissement s'affiche si le véhicule est conduit avec le frein de stationnement encore serré. Le témoin d'avertissement du groupe d'instruments s'allume uniquement quand le frein de stationnement est serré.

**ATTENTION**

- Si vous conduisez votre véhicule sans avoir d'abord desserré le frein de stationnement, les freins surchauffent, ce qui réduit la performance des freins et risque de provoquer leur défaillance. Si cet avertissement s'affiche, desserrez le frein de stationnement.

## Affichage de l'écran d'information (Véhicules équipés de l'affichage multi-information - Type 1)



5

Lorsque le commutateur d'allumage est placé en position «ON» (marche) ou le mode de fonctionnement sur MARCHE, cet avertissement s'affiche quand le niveau de liquide de frein est bas.

Le témoin d'avertissement du groupe d'instruments s'allume aussi.

### ⚠ ATTENTION

- Si cet avertissement reste allumé et ne s'éteint pas pendant la conduite, le freinage risque d'être inefficace. Si cela se produit, stationnez votre véhicule dans un endroit sûr et contactez un concessionnaire agréé Mitsubishi Motors ou l'atelier de réparation de votre choix.
- Si le témoin d'avertissement des freins, le témoin des freins et le témoin du système de freinage antiblocage sont allumés en même temps, la fonction de distribution de la force de freinage ne fonctionne pas, et donc le véhicule peut être déstabilisé en cas de freinage brusque. Évitez les freinages brusques et la conduite à grande vitesse. Stationnez votre véhicule dans un endroit sûr et contactez un concessionnaire agréé Mitsubishi Motors ou l'atelier de réparation de votre choix.

### ⚠ ATTENTION

- Le véhicule doit être arrêté de la manière suivante lorsque la performance des freins s'est détériorée.
- Vérifiez si le véhicule ralentit quand vous appuyez sur la pédale de freinage plus fortement qu'à l'accoutumée. Dans certains cas, la pédale de freinage peut aller jusqu'au plancher.
- En cas de défaillance des freins, utilisez le frein moteur pour réduire votre vitesse et suivez les instructions suivantes.  
[Véhicules avec le frein de stationnement type levier]  
Tirez le levier du frein de stationnement avec soin.  
[Véhicules avec le frein de stationnement électrique]  
Tirez à plusieurs reprises sur l'interrupteur du frein de stationnement électrique.  
(Reportez-vous à la section «Frein de stationnement électrique», page 5-61)

Appuyez sur la pédale de freinage pour que les feux de freinage arrière s'allument afin d'avertir les conducteurs qui vous suivent.

### Affichage d'avertissement du système de charge

N00558601113



En cas d'anomalie du système de charge, l'affichage d'avertissement apparaît sur l'écran d'information de l'affichage multi-information. Le témoin d'avertissement du groupe d'instruments s'allume aussi.

### ⚠ ATTENTION

- Si des avertissements apparaissent pendant que le moteur tourne, stationnez votre véhicule dans un endroit sûr dès que possible et contactez un concessionnaire agréé Mitsubishi Motors ou l'atelier de réparation de votre choix pour faire vérifier le système.

### Affichage d'avertissement de pression d'huile

N00558701101





## Levier multifonction de phares et de feux de croisement

Si la pression d'huile moteur chute lorsque le moteur tourne, l'affichage d'avertissement apparaît sur l'écran d'information de l'affichage multi-information.

### ⚠ ATTENTION

- Si vous conduisez le véhicule alors que l'huile moteur est basse, ou si le niveau d'huile est normal mais l'avertissement apparaît, le moteur pourrait surchauffer et être endommagé.
- Si l'avertissement s'affiche alors que le moteur tourne, gardez votre véhicule dans un endroit sûr dès que possible et vérifiez le niveau d'huile moteur.
- Si cet affichage d'avertissement s'allume alors que le niveau d'huile moteur est normal, faites vérifier votre véhicule par un concessionnaire agréé Mitsubishi Motors ou l'atelier de réparation de votre choix.

### 📖 REMARQUE

- L'affichage d'avertissement de pression d'huile ne montre pas la quantité d'huile. Vous devez vérifier le niveau d'huile à l'aide de la jauge de niveau.

## Levier multifonction de phares et de feux de croisement

N00522501906

### Phares

### 📖 REMARQUE

- Ne laissez pas les phares, ni d'autres feux, allumés pendant une trop longue période lorsque le moteur est arrêté. La batterie va se décharger.
- Lorsqu'il pleut ou que le véhicule vient d'être lavé, l'intérieur de la lentille de phare est parfois embué. Il s'agit du même phénomène que lorsque les vitres s'embuent par temps humide et cela n'indique pas un problème de fonctionnement. Lorsque les phares sont allumés, la chaleur produite fait disparaître la buée. Cependant, si de l'eau s'infiltré dans le phare, faites-le vérifier par un concessionnaire agréé Mitsubishi Motors ou l'atelier de réparation de votre choix.

### Type 1

Tournez le levier pour allumer les phares.

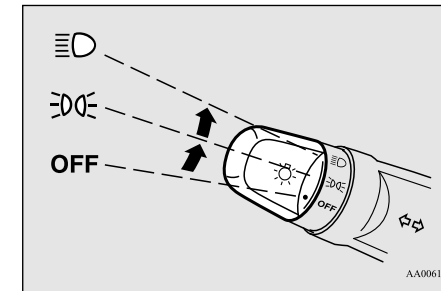

Les combinaisons actionnement du levier/illumination des feux diffèrent suivant les conditions suivantes.

[Lorsque le moteur tourne et que le frein de stationnement est desserré]

OFF (désactivé)	Les feux de circulation de jour s'allument
☞☞	Les feux de circulation de jour s'allument Feux arrière, feux de gabarit avant et arrière, éclairage de plaque d'immatriculation, témoins du tableau de bord et plafonniers allumés

## Levier multifonction de phares et de feux de croisement

☰☉ Phares et autres feux allumés

### REMARQUE

- Une fois que les feux de circulation de jour sont allumés, ils ne s'éteignent pas tant que vous n'avez pas replacé le commutateur d'allumage en position «LOCK» (verrouillage) ou «ACC» (accessoire) ou réglé le mode de fonctionnement sur ARRÊT ou ACCESSOIRE.

5

[quand le moteur est coupé ou quand il tourne, mais le frein de stationnement n'est pas desserré]

Le moteur démarre quand les feux sont éteints.

OFF (désactivé)	Tous feux éteints
☰☑☑	Feux de stationnement, feux arrière, feux de gabarit avant et arrière, éclairage de plaque d'immatriculation, témoins du tableau de bord et plafonniers allumés
☰☉	Phares et autres feux allumés

### Type 2

Tournez le levier pour allumer les phares.

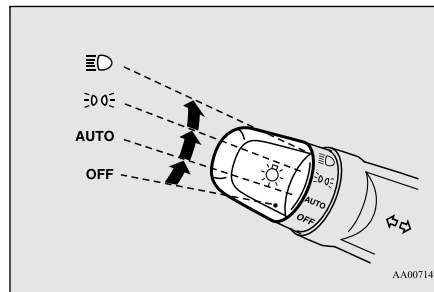

Les combinaisons actionnement du levier/illumination des feux diffèrent suivant les conditions suivantes.

[Lorsque le moteur tourne et que le frein de stationnement est desserré]

OFF (désactivé)	Les feux de circulation de jour s'allument
AUTO	Les feux de circulation de jour sont allumés (quand il fait clair à l'extérieur du véhicule) Les phares et autres éclairages s'allument et s'éteignent automatiquement suivant le niveau de luminosité extérieure.

☰☑☑	Les feux de circulation de jour s'allument Feux arrière, feux de gabarit avant et arrière, éclairage de plaque d'immatriculation, témoins du tableau de bord et plafonniers allumés
☰☉	Phares et autres feux allumés

### REMARQUE

- Une fois que les feux de circulation de jour sont allumés, ils ne s'éteignent pas tant que vous n'avez pas replacé le commutateur d'allumage en position «LOCK» (verrouillage) ou «ACC» (accessoire) ou réglé le mode de fonctionnement sur ARRÊT ou ACCESSOIRE.

[quand le moteur est coupé ou quand il tourne, mais le frein de stationnement n'est pas desserré]

Le moteur démarre quand les feux sont éteints.

OFF (désactivé)	Tous feux éteints
--------------------	-------------------

## Levier multifonction de phares et de feux de croisement

AUTO	Les phares et autres éclairages s'allument et s'éteignent automatiquement suivant le niveau de luminosité extérieure.
☰☱☲☳	Feux de stationnement, feux arrière, feux de gabarit avant et arrière, éclairage de plaque d'immatriculation, témoins du tableau de bord et plafonniers allumés
☰☱☲☳	Phares et autres feux allumés

### REMARQUE

- La sensibilité de la commande d'activation/désactivation automatique est réglable. Pour de plus amples informations, contactez un concessionnaire agréé Mitsubishi Motors ou l'atelier de réparation de votre choix. Sur les véhicules équipés de l'affichage audio de liaison Smartphone, des opérations à l'écran peuvent être utilisées pour effectuer le réglage. Reportez-vous au manuel du propriétaire adéquat pour plus de détails.

### REMARQUE

- Ne couvrez pas le capteur (A) de la commande d'activation/désactivation automatique en collant un autocollant ou une étiquette sur le pare-brise.

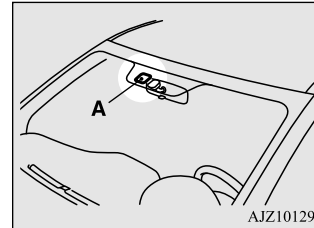

AJZ101296

- Si les phares ne s'allument ou ne s'éteignent pas avec le levier en position «AUTO», actionnez-le manuellement. Faites vérifier le système par un concessionnaire agréé Mitsubishi Motors ou un atelier de réparation de votre choix.

### Fonction de désactivation automatique des feux (phares et autres éclairages)

N00532601649

- Si ce qui suit est effectué le levier multifonction de phares et de feux de croisement en position «☰☱☲☳» ou «☰☱☲☳», les feux s'éteignent automatiquement.

[Sauf pour les véhicules équipés de la clé F.A.S.T.]

Le commutateur d'allumage se trouve en position «OFF» (arrêt) ou «ACC» (accessoire) ou la clé a été retirée du commutateur d'allumage et la porte du conducteur est ouverte.

[Pour les véhicules équipés de la clé F.A.S.T.]

Le mode de fonctionnement est réglé sur ARRÊT ou ACCESSOIRE et la porte du conducteur est ouverte.

5

- Si ce qui suit est effectué avec le levier multifonction de phares et de feux de croisement en position «☰☱☲☳» ou «☰☱☲☳», les feux s'éteignent automatiquement au bout de 3 minutes environ.

[Sauf pour les véhicules équipés de la clé F.A.S.T.]

Le commutateur d'allumage se trouve en position «OFF» (arrêt) ou «ACC» (accessoire) ou la clé a été retirée du commutateur d'allumage et la porte du conducteur est fermée.

[Pour les véhicules équipés de la clé F.A.S.T.]



Le mode de fonctionnement est sur ARRÊT ou ACCESSOIRE et la porte du conducteur n'est pas ouverte.

## Levier multifonction de phares et de feux de croisement

### REMARQUE

- La fonction de désactivation automatique des feux peut être désactivée. Pour les détails, contactez un concessionnaire agréé Mitsubishi Motors. Pour les véhicules équipés de l'affichage audio de liaison Smartphone, vous pouvez effectuer des réglages à l'aide d'opérations à l'écran. Pour plus de détails, veuillez vous reporter au manuel du propriétaire adéquat.

### Lorsque vous souhaitez laisser les phares allumés:

Si vous placez à nouveau le levier multifonction de phares et de feux de croisement en position «» ou «» après avoir arrêté le moteur, la fonction de désactivation automatique des feux après 3 minutes environ décrite ci-dessus ne fonctionne pas. Les feux (de stationnement, arrière et l'éclairage de plaque d'immatriculation) restent allumés et ne s'éteignent pas automatiquement.

### Témoin d'avertissement de phare à DEL (le cas échéant)

N00584500028

Ce témoin d'avertissement s'allume quand il y a une anomalie au niveau des phares à DEL.

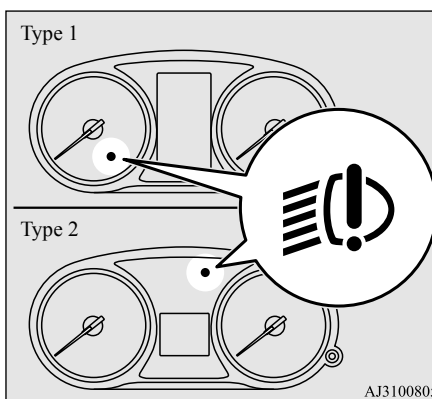

### REMARQUE

- Si le témoin d'avertissement s'allume, il est possible qu'il y ait une anomalie au niveau de l'unité. Contactez un concessionnaire agréé Mitsubishi Motors ou l'atelier de réparation de votre choix pour faire vérifier le système.

### Avertisseur de phares allumés

N00549801236

[Si une clé est utilisée pour démarrer le moteur]

Si vous ouvrez la porte conducteur alors que la clé de contact est en position «OFF» (arrêt), «LOCK» (verrouillage) ou «ACC» (accessoire), ou que vous la retirez du com-

mutateur d'allumage en laissant les phares allumés, un avertisseur sonore retentit pour vous rappeler de les éteindre.

[Si une clé F.A.S.T. est utilisée pour démarrer le moteur]

Si la porte côté conducteur est ouverte alors que le mode de fonctionnement sélectionné est ARRÊT ou ACCESSOIRE, ou si vous sélectionnez le mode de fonctionnement ARRÊT alors que les phares sont allumés, l'avertisseur sonore retentit pour vous rappeler de les éteindre.

Dans les deux cas, les feux vont s'éteindre automatiquement, et l'avertisseur sonore va s'arrêter. Vous pouvez également tourner l'interrupteur d'éclairage en position «OFF» (arrêt) pour arrêter l'avertisseur sonore.

### Inverseur (changement feux de route/feux de croisement)

N00549901178

Pour passer des feux de route aux feux de croisement et vice versa, tirez le levier des clignotants vers la position (1). Passez en feux de croisement par courtoisie pour les automobilistes circulant en sens inverse ou lorsqu'il y a d'autres véhicules devant vous. Un témoin bleu s'allume dans le groupe d'instruments lorsque les phares éclairent à la position de feux de route.

## Levier multifonction de phares et de feux de croisement

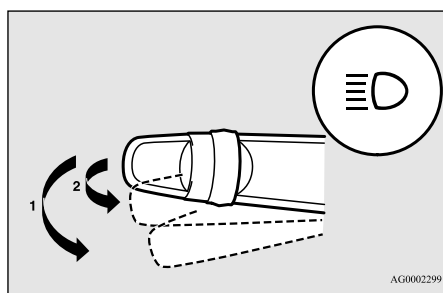

AG0002299

**REMARQUE**

- Si vous éteignez les feux alors que les phares sont en position de feux de route, les phares reviendront automatiquement en position de feux de croisement la prochaine fois que l'interrupteur des phares sera remis en position «».

**Système de feux de route automatique (le cas échéant)**

N00591300028

Le système de feux de route automatique allume ou éteint les feux de route automatiquement en fonction des conditions d'éclairage alentour. Le capteur (A) détecte les lumières, comme les feux d'un véhicule venant en sens inverse, d'un véhicule qui vous précède ou la lumière de lampadaires.

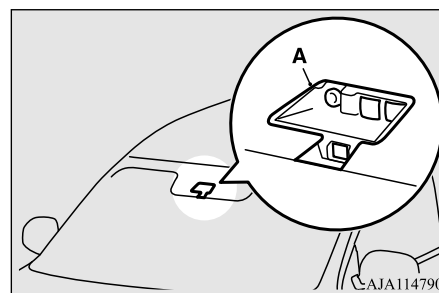

AJA114790

**Appel de phares**

N00550001209

Vous pouvez faire un appel de phares en tirant le levier légèrement vers vous (2). Les phares se remettent à fonctionner normalement dès que vous relâchez le levier. Lorsque les phares sont en position de feux de route, le témoin correspondant s'allume en bleu sur le tableau de bord.

**REMARQUE**

- Vous pouvez faire un appel de phares en tirant le levier vers vous, même si le commutateur d'éclairage est en position «OFF» (arrêt).

**AVERTISSEMENT**

- Ne vous fiez jamais uniquement au système de feux de route automatique. **Observez toujours la circulation alentour et les conditions d'éclairage. Si nécessaire, allumez ou éteignez manuellement les feux de route.** Reportez-vous à la section «Inverseur (changement feux de route/feux de croisement)», page 5-238.

5

**Comment utiliser le système de feux de route automatique**

N00593600038

1. Faites tourner l'interrupteur des phares sur «» ou sur «AUTO» quand le moteur tourne.

**REMARQUE**

- Si les phares sont allumés quand l'interrupteur des phares est sur «AUTO», le système de feux de route automatique fonctionne.

2. Appuyez sur l'interrupteur du système de feux de route automatique. Le système de feux de route automatique est activé et le témoin est allumé.

## Levier multifonction de phares et de feux de croisement

Si vous appuyez de nouveau sur l'interrupteur du système de feux de route automatique, le système de feux de route automatique se désactive et le témoin du système de feux de route automatique s'éteint.

5

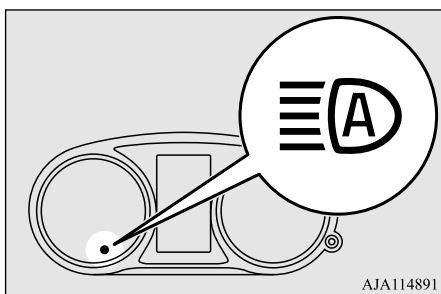
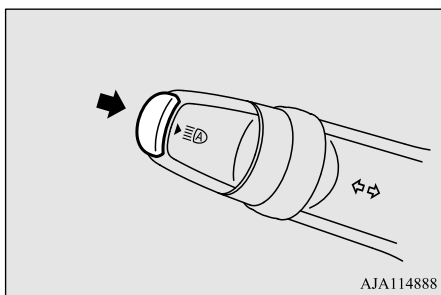

### REMARQUE

- Vous pouvez allumer les phares (feux de route/de croisement) manuellement en actionnant le levier même si le système de feux de route automatique est en marche. Reportez-vous à la section «Inverseur (changement feux de route/feux de croisement)», page 5-238. Si vous actionnez le levier manuellement, le témoin du système de feux de route automatique s'éteint et le système de feux de route automatique se désactive. Reportez-vous à la section «Mise en marche manuelle», page 5-240.
- Le système de feux de route automatique ne se désactive pas si vous ne tirez le levier que légèrement (appels de phare).

### Mise en marche manuelle

#### Passage aux feux de croisement

1. Tirez le levier des clignotants vers vous.
2. Le témoin du système de feux de route automatique s'éteint.
3. Si vous appuyez de nouveau sur l'interrupteur du système de feux de route automatique, le système de feux de route automatique s'active.

#### Passage aux feux de route

1. Tirez le levier des clignotants vers vous.
2. Le témoin du système de feux de route automatique s'éteint et le témoin de feux de route s'allume.
3. Si vous appuyez de nouveau sur l'interrupteur du système de feux de route automatique, le système de feux de route automatique s'active.

### Conditions d'activation automatique

N00593700039

Les feux de route s'allument quand toutes les conditions suivantes sont réunies:

- La vitesse de votre véhicule dépasse environ 53 km/h (33 mi/h).
- Il fait sombre devant votre véhicule.
- Aucun véhicule ne vous précède ou ne vient en sens inverse, ou aucun de leurs feux extérieurs ne sont allumés.

Les feux de croisement s'allument quand une des conditions suivantes se produit:

- La vitesse de votre véhicule ne dépasse pas environ 45 km/h (28 mi/h).
- Il fait clair devant votre véhicule.

## Levier multifonction de phares et de feux de croisement

- La lumière extérieure d'un véhicule qui vous précède ou venant en sens inverse est allumée.

### REMARQUE

- Il est possible que les phares ne passent pas des feux de route aux feux de croisement dans les circonstances suivantes.
  - Le véhicule qui vous précède ou venant en sens inverse est caché par un objet comme dans des virages continus, un terre-plein/îlot central élevé, des panneaux de circulation, des arbres sur le bas-côté.
  - Votre véhicule croise un véhicule en sens inverse soudainement dans un virage avec mauvaise visibilité.
  - Un autre véhicule croise votre véhicule devant vous.
- Les phares peuvent rester en feux de croisement (ou passer des feux de route aux feux de croisement) quand un objet réfléchissant (ex. un lampadaire, un panneau de circulation, un tableau d'affichage ou une enseigne) réfléchit la lumière.
- N'importe lequel des facteurs suivants peut influencer le moment de changement du faisceau des phares:
  - Le degré de luminosité des feux extérieurs du véhicule qui vous précède ou venant en sens inverse.
  - Le mouvement ou la direction d'un véhicule qui vous précède ou venant en sens inverse.

### REMARQUE

- Seul le feu droit ou gauche du véhicule qui vous précède ou venant en sens inverse est allumé.
- Le véhicule qui vous précède ou venant en sens inverse est une moto.
- Conditions de route (pente, virages et surface de la route).
- Le nombre d'occupants et la charge de bagages.
- Le système de feux de route automatique reconnaît les conditions ambiantes en détectant la source lumineuse devant votre véhicule. Il est donc possible que vous pensiez que quelque chose ne va pas tout à fait bien quand les phares s'allument automatiquement.
- Le système peut ne pas détecter un véhicule léger tel qu'une bicyclette.
- Le système peut ne pas détecter la luminosité ambiante avec grande précision. Ceci provoque l'éblouissement des autres conducteurs par les feux de route ou alors, les feux de croisement sont conservés. Dans de tels cas, actionnez les phares manuellement.
  - Par mauvais temps (fortes pluies, brouillard, neige, tempête de sable).
  - Le pare-brise est sale ou embué.
  - Le pare-brise est fissuré ou cassé.
  - La capteur est déformé ou sale.
- Une lumière, similaire à celle de phares ou de feux arrière, brille autour de votre véhicule.

### REMARQUE

- Un véhicule qui vous précède ou venant en sens inverse est conduit sans phares, ses feux extérieurs sont sales ou décolorés, ou la direction du faisceau des phares est mal ajustée.
- La luminosité devient faible ou forte soudainement et en continu autour de votre véhicule.
- Votre véhicule est conduit sur des surfaces inégales.
- Votre véhicule est conduit sur une route sinueuse.
- Un objet réfléchissant tel qu'un tableau d'affichage ou un miroir réfléchit une lumière devant votre véhicule.
- Quand la luminosité des feux du véhicule qui vous précède ou des phares du véhicule venant en sens inverse est absorbée par d'autres lumières.
- L'arrière du véhicule qui vous précède (comme un camion) réfléchit une lumière forte.
- Les phares de votre véhicule sont cassés ou sales.
- Votre véhicule est incliné à cause d'un pneu crevé ou d'un remorquage.
- L'affichage d'avertissement apparaît. (Reportez-vous à la section «Avertissement de problème du système», page 5-242.)
- Suivez les précautions ci-dessous pour préserver de bonnes conditions d'utilisation:
  - N'essayez pas de démonter le capteur.

## Levier multifonction de phares et de feux de croisement

### REMARQUE

- N'apposez pas d'autocollant ni d'étiquette sur le pare-brise près du capteur.
- Évitez les surcharges.
- Ne modifiez pas votre véhicule.
- Quand vous remplacez le pare-brise, utilisez les pièces d'origine Mitsubishi Motors.

**5**

### Réglage de la sensibilité du capteur

La sensibilité du capteur peut être provisoirement diminuée des manières suivantes.

1. Garez votre véhicule dans un endroit sûr et tournez le commutateur d'allumage sur «OFF» (arrêt) ou «LOCK» (verrouillage) ou sélectionnez le mode de fonctionnement OFF (arrêt).
2. Appuyez sur l'interrupteur du système de feux de route automatique plus de 15 fois en l'espace de 5 secondes après avoir sélectionné le mode de fonctionnement ON (marche).

### Avertissement de problème système

N00593800027

Si un problème se produit avec le système, l'affichage d'avertissement suivant apparaît pour indiquer le type de problème.

### ■ Désactivation du système de feux de route automatique pour cause de défaillance

En cas de détection d'une défaillance dans le système, l'affichage d'avertissement suivant apparaît et le système de feux de route automatique se désactive automatiquement.

Si l'affichage d'avertissement reste présent même après avoir tourné le commutateur d'allumage sur «OFF» (arrêt) ou «LOCK» (verrouillage) ou avoir sélectionné le mode de fonctionnement OFF (arrêt) puis ON (marche) de nouveau, veuillez contacter un concessionnaire agréé Mitsubishi Motors.

[En cas de défaillance du système de feux de route automatique]



[En cas de défaillance du capteur]



### REMARQUE

- Si le capteur ou ses alentours deviennent extrêmement chauds quand vous stationnez le véhicule au soleil, il est possible que le message «AHB SERVICE REQUIRED» (entretien AHB nécessaire) s'affiche. Si le message reste affiché même si la température du capteur ou de ses alentours est retombée dans la plage adéquate, veuillez contacter un concessionnaire agréé Mitsubishi Motors.



## Levier multifonction de phares et de feux de croisement

### ■ Le capteur est trop chaud ou trop froid

Si le système devient provisoirement indisponible à cause d'une température élevée ou basse du capteur, l'affichage d'avertissement suivant apparaît.

Dès que la température revient dans la plage normale, le système se remet automatiquement à fonctionner.

Si l'affichage d'avertissement ne disparaît pas après avoir attendu un certain temps, il est possible que le système de feux de route automatique soit défaillant. Contactez un concessionnaire agréé Mitsubishi Motors pour réaliser une inspection du système.



### ■ Le pare-brise est sale

Si le système de feux de route automatique estime que ses performances se sont dégradées, l'affichage d'avertissement apparaît.

Cela peut se produire dans les cas suivants:

- Des corps étrangers, tels que de la saleté, de la neige ou de la glace, collent au pare-brise ou à la partie capteur.
- Conditions météorologiques défavorables (pluie, neige, tempêtes de sable, etc.).
- Le véhicule qui vous précède ou un véhicule venant en sens inverse projette de l'eau, de la neige ou de la saleté.

Dès que les performances du capteur sont restaurées, le système de feux de route automatique recommence à fonctionner.

Si l'affichage d'avertissement ne disparaît pas après avoir attendu un certain temps, il est possible que le capteur soit défaillant. Contactez un concessionnaire agréé Mitsubishi Motors pour réaliser une inspection du capteur.





### Éclairage d'accueil

N00563201250

Cette fonction permet l'allumage des feux de stationnement et des feux de gabarit avant pendant 30 secondes environ après avoir appuyé sur le bouton UNLOCK (déverrouillage) de l'émetteur de commande à distance alors que le levier multifonction de phares et de feux de croisement est sur la position «OFF» (arrêt) ou «AUTO» (véhicules équipés de la commande automatique d'éclairage). La fonction d'éclairage d'accueil fonctionne uniquement s'il fait sombre à l'extérieur du véhicule.

5

#### REMARQUE

- Effectuez l'une des opérations suivantes pour annuler la fonction d'éclairage d'accueil pendant qu'elle est active.
  - Appuyez sur le bouton de verrouillage de l'émetteur de commande à distance.
  - Tournez le levier multifonction de phares et de feux de croisement sur la position «» ou «».
  - Tournez le commutateur d'allumage en position «ON» (marche) ou sélectionnez le mode de fonctionnement de MARCHE.
- Vous pouvez modifier les fonctions comme suit:
  - Les phares peuvent être réglés pour qu'ils s'allument à la position des feux de croisement.

## Levier multifonction de phares et de feux de croisement

### REMARQUE

• La fonction d'éclairage d'accueil peut être désactivée.

Pour plus de détails, veuillez prendre contact avec un concessionnaire agréé Mitsubishi Motors.

Sur les véhicules équipés de l'affichage audio de liaison Smartphone, des opérations à l'écran peuvent être utilisées pour effectuer le réglage.

Reportez-vous au manuel du propriétaire adéquat pour plus de détails.

5

### Éclairage après l'arrêt

N00547301181

Cette fonction vous permet d'allumer les feux de croisement pendant 30 secondes environ lorsque vous tournez le commutateur d'allumage en position «OFF» (arrêt) ou «LOCK» (verrouillage) ou lorsque vous sélectionnez le mode de fonctionnement ARRÊT.

1. Tournez le levier multifonction de phares et de feux de croisement en position «OFF» (arrêt) ou «AUTO» (véhicules équipés de la commande automatique d'éclairage).

2. Tournez le commutateur d'allumage en position «OFF» (arrêt) ou «LOCK» (verrouillage) ou sélectionnez le mode de fonctionnement ARRÊT. De plus, si vous avez utilisé une clé pour démarrer le moteur, enlevez la clé du commutateur d'allumage.
3. Une fois le commutateur d'allumage en position «LOCK» (verrouillage) ou le mode de fonctionnement sur ARRÊT, vous avez 60 secondes pour tirer le levier des clignotants vers vous.

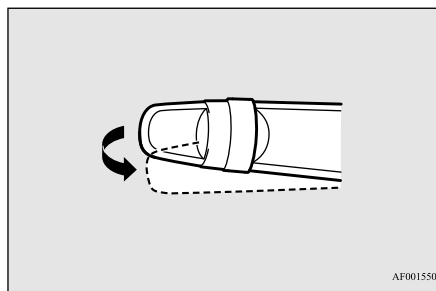

AF0015506

4. Les feux de croisement s'allument pendant environ 30 secondes. Lorsque les feux de croisement s'éteignent, vous pouvez les rallumer pendant 30 secondes supplémentaires en tirant le levier des clignotants vers vous, mais vous n'avez que 60 secondes pour le faire après avoir placé le commutateur d'allumage en position «OFF» (arrêt) ou «LOCK» (verrouillage) ou après avoir mis le mode de fonctionnement sur ARRÊT. Si vous souhaitez allumer à nouveau les phares au-delà des 60 secondes mentionnées ci-dessus, reprenez la procédure à partir de l'étape 1.

### REMARQUE

- Effectuez l'une des opérations suivantes pour annuler la fonction d'éclairage après l'arrêt pendant qu'elle est active.
  - Tirez le levier des clignotants vers vous.
  - Placez le levier multifonction de phares et de feux de croisement à la position « $\text{OFF}$ » ou « $\text{D}$ » ou réglez le mode de fonctionnement sur MARCHE.
  - Tournez le commutateur d'allumage en position «ON» (marche) ou sélectionnez le mode de fonctionnement de MARCHE.
- Vous pouvez modifier les fonctions comme suit:
  - La durée d'éclairage des phares peut être modifiée.

## Interrupteur de mise à niveau des phares (le cas échéant)

**REMARQUE**

• La fonction d'éclairage après l'arrêt peut être désactivée.

Pour plus de détails, veuillez prendre contact avec un concessionnaire agréé Mitsubishi Motors.

Sur les véhicules équipés de l'affichage audio de liaison Smartphone, des opérations à l'écran peuvent être utilisées pour effectuer le réglage.

Reportez-vous au manuel de l'utilisateur individuel pour plus de détails.

### Interrupteur de mise à niveau des phares (le cas échéant)

N00537101115

L'angle du faisceau des phares (la direction vers laquelle le phare est orienté) change selon le nombre de passagers et la charge du véhicule. Abaissez l'angle du faisceau des phares si celui-ci est trop haut à cause du nombre de passagers et/ou de la charge du véhicule, pour faire en sorte que l'éclat des phares n'éblouisse pas les conducteurs des autres véhicules. Placez d'abord l'interrupteur d'éclairage sur la position « $\equiv$ D», puis tournez le bouton de l'interrupteur de mise à niveau des phares pour abaisser le faisceau des phares. Plus le chiffre est élevé sur le

bouton de l'interrupteur de mise à niveau des phares, plus le faisceau des phares sera orienté vers le bas.

Placez l'interrupteur à la position adéquate de sorte que le faisceau des phares soit à niveau avec la route.

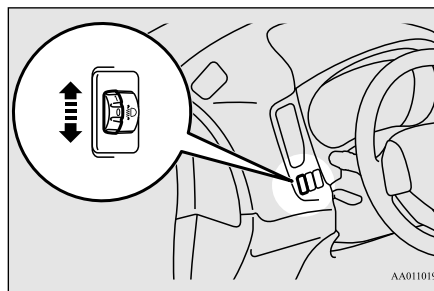
**AVERTISSEMENT**

- Pour éviter tout risque de distraction, effectuez toujours les réglages de phares avant de prendre la route.

**REMARQUE**

- Démarrez le réglage lorsque le bouton est en position «0» (quand le faisceau est à son niveau le plus élevé).
- Conservez le bouton sur la position «0» sauf lorsque le bouton est utilisé pour rabaisser l'angle du faisceau de phares.

**REMARQUE**

- Ramenez toujours le bouton en position «0» lorsque la charge a été enlevée et lorsque les personnes ont quitté le véhicule.

5

## Levier des clignotants

### Levier des clignotants

N00522601590

Pour changer de voie ou amorcer un tournant, maintenez le levier en position de «changement de voie» (1). Le levier revient à la position neutre dès que vous le lâchez. Pour signaler les changements de direction ordinaires, utilisez la position (2). Le levier revient à la position neutre dès que vous avez terminé votre virage. Dans certains cas, le levier peut ne pas revenir à la position neutre. Cela se produit habituellement lorsque le volant de direction n'est que légèrement tourné. Vous pouvez alors neutraliser le levier manuellement.

De même, si vous placez légèrement le levier à la position (1) puis vous le relâchez, les clignotants et le témoin indicateur du groupe d'instruments clignotent trois fois.

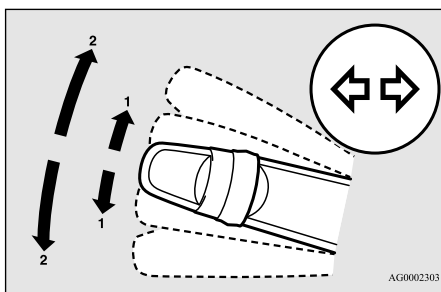

### REMARQUE

- Un témoin clignote sur le tableau de bord pour indiquer que les clignotants avant et arrière fonctionnent correctement. Si ce témoin se met à clignoter plus vite que d'habitude, vérifiez qu'aucune ampoule de clignotant n'est grillée ou qu'il n'y a pas de branchement défectueux. Si le témoin du tableau de bord ne s'allume pas lorsque vous déplacez le levier, vérifiez qu'aucun fusible ou qu'aucune ampoule n'est grillé(e).

Faites inspecter le système par un concessionnaire agréé Mitsubishi Motors ou un réparateur de votre choix.

- Vous pouvez modifier les fonctions comme suit:

- Désactivez la fonction «3 clignotements» du clignotant pour les changements de voie.
- Réglez l'intervalle de temps requis pour actionner le levier pour la fonction «3 clignotements».

Pour les détails, contactez un concessionnaire agréé Mitsubishi Motors.

Pour les véhicules équipés de l'affichage audio de liaison Smartphone, vous pouvez effectuer des réglages à l'aide d'opérations à l'écran. Pour plus de détails, veuillez vous reporter au manuel du propriétaire adéquat.

### REMARQUE

- Il est possible de changer la tonalité d'un signal sonore lorsque les témoins des clignotants clignotent.  
[Véhicules équipés d'un écran multi-information - type 1]  
Reportez-vous à la section «Modification de l'avertissement sonore des clignotants», à la page 5-194.  
[Véhicules équipés d'un écran multi-information - type 2]  
Pour les détails, contactez un concessionnaire agréé Mitsubishi Motors.

## Interrupteur des feux de détresse

N00522701328

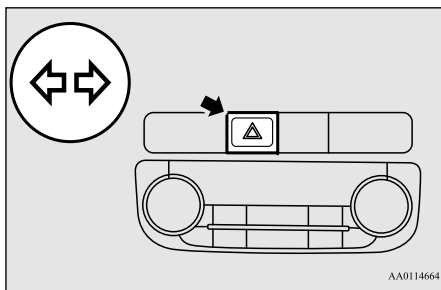

AA0114664

Si vous appuyez sur l'interrupteur des feux de détresse, les clignotants avant et arrière se mettent à clignoter; il en est de même pour les feux de détresse. Il s'agit d'un système de signalisation d'urgence, et celui-ci ne doit être utilisé lorsque le véhicule est en mouvement qu'en cas d'urgence.

Si vous devez quitter le véhicule, les clignotants continuent à fonctionner une fois la clé retirée du commutateur d'allumage ou le mode de fonctionnement réglé sur ARRÊT.

### REMARQUE

- Si les feux de détresse sont utilisés pendant plusieurs heures, la batterie s'épuise. Ceci pourrait rendre le démarrage de votre véhicule difficile, voire impossible.

## Interrupteur du mode ECO

N00579300044

Le mode ECO est un système d'assistance à l'écoconduite qui commande automatiquement le moteur, le système de climatisation, le système 4 roues motrices (si le véhicule en est équipé) et le système S-AWC (si le véhicule en est équipé) afin d'améliorer le rendement du carburant.

Reportez-vous à la section «Système 4 roues motrices contrôlé électroniquement», page 5-92.

Reportez-vous à la section «S-AWC (Système Super-contrôle des quatre roues motrices)», page 5-95.

Reportez-vous à la section «Climatiseur à commande automatique à deux zones», page 7-5.

Pour commencer à utiliser le mode ECO, appuyez sur l'interrupteur du mode ECO lorsque le commutateur d'allumage ou le mode de fonctionnement est réglé sur MARCHE.

Appuyez à nouveau sur l'interrupteur pour annuler le mode ECO.

Le témoin du mode ECO est allumé pour indiquer que ce mode est actif.

## Interrupteur des feux de détresse

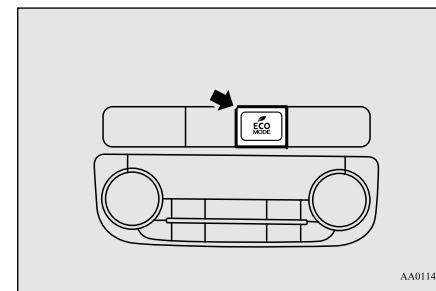

AA0114172

### REMARQUE

- Vous pouvez sélectionner le fonctionnement normal du climatiseur, même si le mode ECO est actif.  
Pour plus de détails, veuillez prendre contact avec votre concessionnaire agréé Mitsubishi Motors.

## Interrupteur de phare anti-brouillard avant (le cas échéant)

N00522801420

Les phares antibrouillard avant ne s'allument que lorsque les phares éclairent à la position de feux de croisement.

Tournez le bouton vers la position «ON» (marche) pour allumer les phares antibrouillard avant ainsi que le témoin du groupe d'instruments. Pour les éteindre, tournez le bouton vers la position «OFF» (arrêt).

Fonctions et commandes 5-247

## Interrupteur d'essuie-glace et de lave-glace

Le bouton revient à la position neutre dès que vous le lâchez.

5

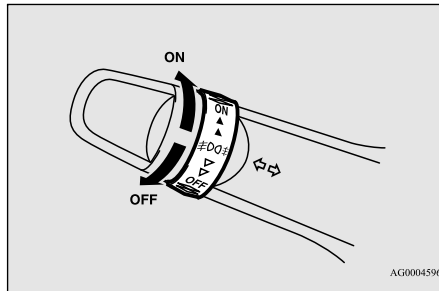

## Interrupteur d'essuie-glace et de lave-glace



N00523001777

### ATTENTION

- Si le lave-glace est utilisé par temps froid, le liquide de lave-glace projeté sur le pare-brise risque de geler, ce qui peut gêner la visibilité. Réchauffer la vitre à l'aide du dégivreur avant d'utiliser le lave-glace.

## Essuie-glace du pare-brise

### REMARQUE

- Lorsque vous passez en feux de route, les phares antibrouillard avant s'éteignent; ils s'allument à nouveau lorsque vous repassez en feux de croisement.
- Lorsque vous tournez le commutateur des phares en position «OFF» (arrêt) ou «» lorsque les phares antibrouillard sont allumés, ceux-ci s'éteignent automatiquement. Vous pouvez les rallumer en mettant à nouveau le levier multifonction de phares et de feux de croisement sur la position «» et en tournant le bouton vers la position «ON» (marche).
- N'allumez vos phares antibrouillard qu'en cas de brouillard, sous peine de risquer d'éblouir les automobilistes venant en sens inverse.

### REMARQUE

- Afin d'assurer une bonne visibilité vers l'arrière, l'essuie-glace de lunette arrière effectue quelques balayages à vitesse normale quand le levier sélecteur est mis à la position «R» (marche arrière) et que les essuie-glaces du pare-brise fonctionnent. Reportez-vous à la section «Essuie-glace et lave-glace de lunette arrière», page 5-254.

## Sauf pour les véhicules équipés d'un capteur de pluie

Vous pouvez vous servir des essuie-glaces et du lave-glace du pare-brise lorsque le commutateur d'allumage ou le mode de fonctionnement est à la position ON (marche) ou ACC (accessoire).

Si les balais d'essuie-glace sont gelés sur le pare-brise, ne les faites pas fonctionner avant que la glace n'ait fondu et qu'ils puissent bouger, car cela pourrait endommager le moteur d'essuie-glace.

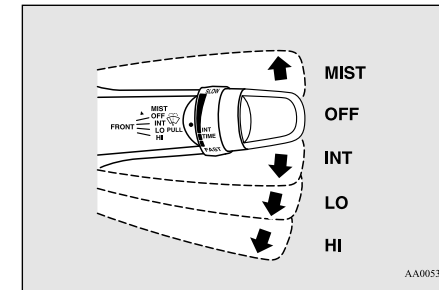

MIST- Fonction brume

Les essuie-glaces effectuent un seul balayage.

OFF (arrêt)- Arrêt

INT- Intermittent (Fonctionnement selon la vitesse)

LO- Lent

HI- Rapide

## Interrupteur d'essuie-glace et de lave-glace

### Réglage de l'intervalle de fonctionnement intermittent

En mettant le levier en position «INT» (fonctionnement intermittent selon la vitesse), vous pouvez régler l'intervalle de fonctionnement en tournant le bouton (A).

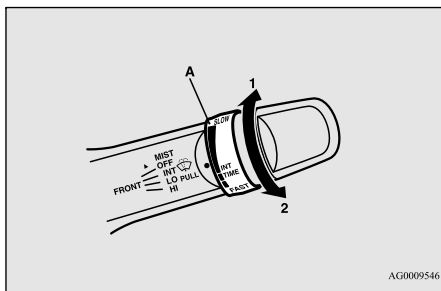

- 1- Rapide
- 2- Lent

### REMARQUE

- Vous pouvez désactiver le fonctionnement des essuie-glaces du pare-brise selon la vitesse. Pour de plus amples informations, contactez un concessionnaire agréé Mitsubishi Motors ou l'atelier de réparation de votre choix. Sur les véhicules équipés de l'affichage audio de liaison Smartphone, des opérations à l'écran peuvent être utilisées pour effectuer le réglage. Reportez-vous au manuel de l'utilisateur individuel pour plus de détails.

### Fonction brume

La fonction brume n'est disponible que lorsque le commutateur d'allumage ou le mode de fonctionnement est en position ON (marche) ou ACC (accessoire).

Les essuie-glaces effectuent un seul balayage si vous déplacez le levier d'essuie-glace en position «MIST» (brume) puis le relâchez. Cette fonction est utile en cas de bruine, etc. Les essuie-glaces continuent de fonctionner tant que le levier est maintenu en position «MIST» (brume).

**5**

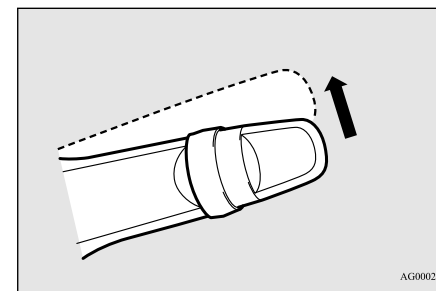

## Interrupteur d'essuie-glace et de lave-glace

### Véhicule équipé d'un capteur de pluie

Vous pouvez vous servir des essuie-glaces du pare-brise lorsque le commutateur d'allumage ou le mode de fonctionnement est à la position ON (marche) ou ACC (accessoire).

**5**

Si les balais d'essuie-glace du pare-brise ou de la lunette arrière sont gelés, ne les faites pas fonctionner avant que la glace ait fondu et qu'ils puissent bouger, car le moteur d'essuie-glace pourrait être endommagé.

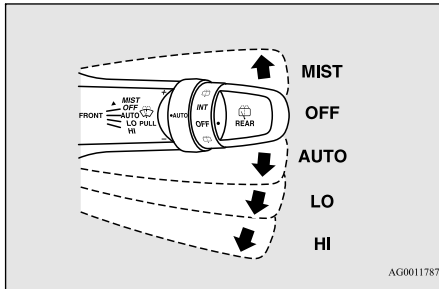

MIST- Fonction brume

Les essuie-glaces effectuent un seul balayage.

OFF (arrêt)- Arrêt

AUTO- Commande automatique d'essuie-glace

Capteur de pluie

Les essuie-glaces s'activent automatiquement selon le degré d'humidité sur le pare-brise.

LO- Lent

HI- Rapide

### Capteur de pluie

N'est disponible que quand le commutateur d'allumage ou le mode de fonctionnement est en position ON (marche).

Si le levier est placé en position «AUTO», le capteur de pluie (A) détecte la quantité de pluie (ou de neige, d'une autre source d'humidité, de poussière, etc.) et active les essuie-glaces automatiquement.

Maintenez le levier en position «OFF» (arrêt) si le pare-brise est sale ou si le temps est sec.

Si vous utilisez les essuie-glaces dans ces conditions, ils peuvent rayer le pare-brise et s'endommager.

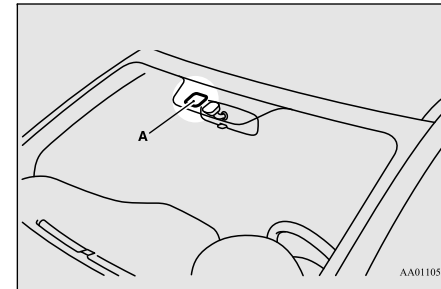



## Interrupteur d'essuie-glace et de lave-glace

**ATTENTION**

- Avec le commutateur d'allumage ou le mode de fonctionnement en position ON (marche) et le levier en position «AUTO», les essuie-glaces peuvent s'activer automatiquement dans les situations décrites ci-dessous.
- Quand vous nettoyez la surface extérieure du pare-brise, si vous touchez le capteur de pluie.
- Quand vous nettoyez la surface extérieure du pare-brise, si vous essuyez le capteur de pluie avec un chiffon.
- Quand vous utilisez une station de lavage automatique.
- Quand un choc physique est appliqué au pare-brise.
- Quand un choc physique est appliqué au capteur de pluie.

Si vos mains venaient à se coincer, vous pourriez vous blesser ou les essuie-glaces pourraient mal fonctionner. Veillez à tourner le commutateur d'allumage en position «OFF» (arrêt) ou «LOCK» (verrouillage) ou à sélectionner le mode de fonctionnement ARRÊT, ou à déplacer le levier en position «OFF» (arrêt) pour désactiver le capteur de pluie.

**REMARQUE**

- Pour protéger les parties caoutchoutées des essuie-glaces, ce fonctionnement n'a pas lieu même si vous placez le levier des essuie-glaces en position «AUTO» quand le véhicule est à l'arrêt et la température ambiante est inférieure ou égale à environ 0 °C (32 °F).
- Ne recouvrez pas le capteur en plaçant un autocollant ou une étiquette sur le pare-brise. N'appliquez pas non plus de revêtement hydrophobe sur le pare-brise. Ceci empêcherait le capteur de pluie de détecter la quantité de pluie présente, et les essuie-glaces pourraient s'arrêter de fonctionner normalement.
- Dans les cas suivants, le capteur de pluie pourrait être défectueux. Faites vérifier le véhicule par un concessionnaire agréé Mitsubishi Motors ou un atelier de réparation de votre choix.
  - Quand les essuie-glaces fonctionnent à intervalles constants alors que la quantité de pluie a changé.
  - Quand les essuie-glaces ne fonctionnent pas alors qu'il pleut.

**REMARQUE**

- Il est possible que les essuie-glaces se mettent en marche automatiquement lorsque des choses telles que des insectes ou des corps étrangers sont collés sur le pare-brise, sur le capteur de pluie ou quand le pare-brise est gelé. Des objets collés au pare-brise arrêtent les essuie-glaces quand ceux-ci ne parviennent pas à les enlever. Pour actionner à nouveau les essuie-glaces, déplacez le levier en position «LO» (basse) ou «HI» (élevée).  
Les essuie-glaces peuvent également se mettre en marche automatiquement sous l'action d'un ensoleillement important ou d'ondes électromagnétiques. Pour arrêter les essuie-glaces, déplacez le levier à la position «OFF» (arrêt).
- Contactez un concessionnaire agréé Mitsubishi Motors ou l'atelier de réparation de votre choix pour remplacer la glace du pare-brise.

## Interrupteur d'essuie-glace et de lave-glace

### Réglage de la sensibilité du capteur de pluie

En plaçant le levier en position «AUTO», il est possible de régler la sensibilité du capteur de pluie en tournant le bouton (B).

5

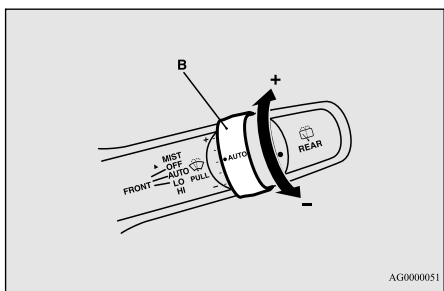

«+»- Sensibilité plus élevée à la pluie  
 «-»- Sensibilité moins élevée à la pluie

### REMARQUE

- Le fonctionnement automatique des essuie-glaces (sensible à la pluie) peut être changé à un fonctionnement intermittent, sensible ou pas à la vitesse du véhicule. Pour de plus amples informations, contactez un concessionnaire agréé Mitsubishi Motors ou l'atelier de réparation de votre choix. Sur les véhicules équipés de l'affichage audio de liaison Smartphone, des opérations à l'écran peuvent être utilisées pour effectuer le réglage. Reportez-vous au manuel du propriétaire adéquat pour plus de détails.

### Fonction brume

Déplacez le levier dans le sens de la flèche et relâchez-le pour faire fonctionner les essuie-glaces une fois.

Utilisez cette fonction lorsque vous conduisez dans de la brume ou du crachin. Les essuie-glaces effectuent un seul balayage si le levier est soulevé en position «MIST» (brume) puis relâché alors que le commutateur d'allumage ou le mode de fonctionnement est sur ON (marche) ou ACC (accessoire). Les essuie-glaces continuent à fonctionner tandis que le levier est maintenu en position «MIST» (brume).

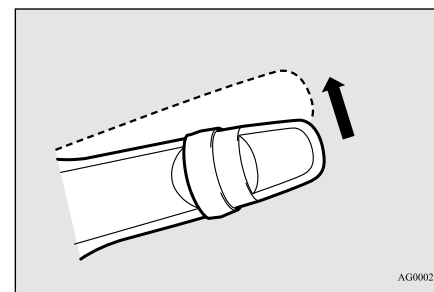

## Interrupteur d'essuie-glace et de lave-glace

Les essuie-glaces fonctionnent une fois si vous déplacez le levier en position «AUTO» et vous tournez le bouton (C) dans le sens «+» quand le commutateur d'allumage ou le mode de fonctionnement est en position ON (marche).

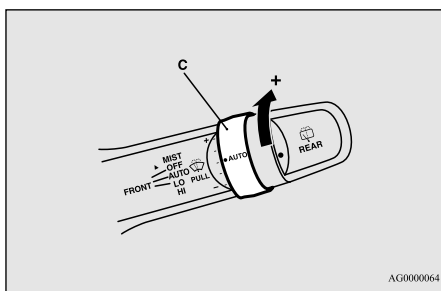

### Lave-glace du pare-brise

N00504601400

Vous pouvez vous servir du lave-glace de pare-brise lorsque le commutateur d'allumage ou le mode de fonctionnement se trouvent sur ON (marche) ou ACC (accès).

Le liquide du lave-glace gicle sur le pare-brise lorsque vous tirez le levier vers vous.

Lorsque les essuie-glaces ne fonctionnent pas ou qu'ils fonctionnent par intermittence et que vous tirez le levier vers vous, ils s'actionnent quelques fois pendant la projection du liquide de lave-glace.

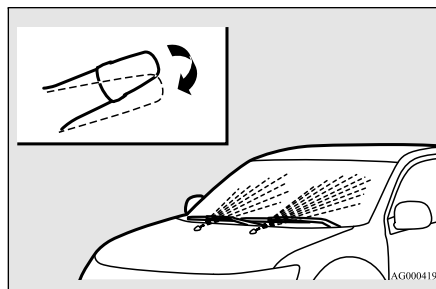

### REMARQUE

- Vous pouvez modifier les fonctions comme suit:

### REMARQUE

- Le lave-glace intelligent peut être activé. Reportez-vous à la section «Lave-glace intelligent», page 5-253.

- Les essuie-glaces peuvent être réglés de sorte à s'actionner à nouveau après environ 6 secondes.

Ces fonctions ne sont pas activées au départ de l'usine.

Pour activer ou désactiver ces fonctions, veuillez contacter votre concessionnaire agréé Mitsubishi Motors.

Sur les véhicules équipés de l'affichage audio de liaison Smartphone, des opérations à l'écran peuvent être utilisées pour effectuer le réglage.

Reportez-vous au manuel du propriétaire adéquat pour plus de détails.

5

### Lave-glace intelligent

En relâchant le levier rapidement après l'avoir tiré vers vous, du liquide de lave-glace est projeté plusieurs fois et les essuie-glaces s'actionnent plusieurs fois.

Le lave-glace intelligent s'arrête de fonctionner à tout actionnement du levier.

## Interrupteur d'essuie-glace et de lave-glace

### Essuie-glace et lave-glace de lunette arrière

N00523201463

Vous pouvez vous servir du lave-glace et de l'essuie-glace de lunette arrière lorsque le commutateur d'allumage ou le mode de fonctionnement est à la position ON (marche) ou ACC (accessoire).

5

Pour activer l'essuie-glace de la lunette arrière, tournez le bouton.

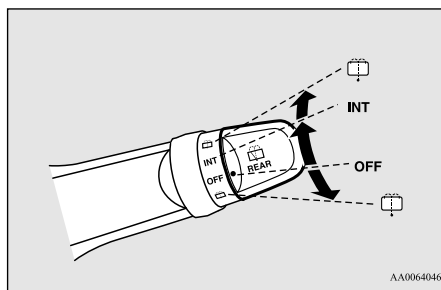

OFF (arrêt)- Arrêt

INT- L'essuie-glace fonctionne en continu pendant quelques secondes, puis il fonctionne par intermittence à des intervalles d'environ 8 secondes.



Le liquide de lave-glace est pulvérisé sur la lunette arrière lorsque vous tournez le bouton à fond dans un sens ou dans l'autre.

Les essuie-glaces fonctionnent automatiquement 2 ou 3 fois lorsque le lave-glace a été activé.



### REMARQUE

- L'essuie-glace de lunette arrière effectue quelques balayages à vitesse normale quand le levier sélecteur est mis à la position «R» (marche arrière) et que les essuie-glaces du pare-brise ou l'essuie-glace de lunette arrière fonctionnent (mode de fonctionnement automatique).

Le balayage s'arrête ensuite si le bouton est à la position «OFF» (arrêt). Si le bouton est à la position «INT», l'essuie-glace de lunette arrière retourne au balayage intermittent.

Il est possible de régler l'essuie-glace de lunette arrière de sorte qu'il effectue un balayage automatique à la mise à la position «R» (marche arrière) du levier sélecteur uniquement lorsque son bouton de réglage est à la position «INT».

Pour les détails, contactez un concessionnaire agréé Mitsubishi Motors.



### REMARQUE

- Si le bouton est à la position «OFF» (arrêt), tournez-le deux fois rapidement à la position «INT» pour que l'essuie-glace de lunette arrière fonctionne en continu. (mode de fonctionnement normal)  
Tournez le bouton à la position «OFF» (arrêt) pour arrêter le fonctionnement normal de l'essuie-glace de lunette arrière.
- La durée de fonctionnement en mode intermittent de l'essuie-glace peut être réglée.  
Pour les détails, contactez un concessionnaire agréé Mitsubishi Motors.  
Pour les véhicules équipés de l'affichage audio de liaison Smartphone, vous pouvez effectuer des réglages à l'aide d'opérations à l'écran. Pour plus de détails, veuillez vous reporter au manuel du propriétaire adéquat.
- Le réservoir de liquide de lave-glace se trouve dans le compartiment moteur.  
Vérifiez le niveau régulièrement et faites l'appoint au besoin. (Reportez-vous à la section «Liquide de lave-glace», page 9-14.)

## Interrupteur de dégivreur d'essuie-glace (le cas échéant)

### Précautions à prendre lors de l'utilisation des essuie-glaces et des lave-glaces

N00523501277

#### ⚠ ATTENTION

- Si le lave-glace est utilisé par temps froid, le liquide de lave-glace projeté sur le pare-brise risque de geler, ce qui vous empêchera de bien voir. Réchauffer la glace à l'aide du dégivreur avant d'utiliser le lave-glace.

#### 📖 REMARQUE

- Évitez de faire fonctionner les essuie-glaces lorsque le pare-brise est sec. Cela risquerait de rayer la surface et d'user prématurément les balais.
- Par temps froid, assurez-vous que les balais ne sont pas collés au pare-brise ou à la lunette arrière par le gel avant de mettre les essuie-glaces en marche. En essayant d'utiliser les essuie-glaces lorsque les balais sont gelés, vous risquez de griller le moteur d'essuie-glace.

#### 📖 REMARQUE

- Si les essuie-glaces en mouvement se bloquent à mi-chemin à cause de la glace ou autres dépôts sur la vitre, les essuie-glaces peuvent s'arrêter provisoirement de fonctionner pour empêcher que le moteur ne surchauffe. Si tel est le cas, gardez le véhicule dans un endroit sûr, tournez le commutateur d'allumage sur «OFF» (arrêt) ou sélectionnez le mode de fonctionnement ARRÊT, puis enlevez la glace ou les autres dépôts. Comme les essuie-glaces commenceront à fonctionner de nouveau dès que le moteur des essuie-glaces aura refroidi, vérifiez que les essuie-glaces fonctionnent avant de les utiliser.
- Évitez d'utiliser le lave-glace pendant plus de 20 secondes à la fois. Ne faites pas fonctionner le lave-glace lorsque le réservoir de liquide de lave-glace est vide, vous risqueriez d'endommager la pompe.
- Par temps froid, ajoutez un produit antigel recommandé pour lave-glace, qui permettra au liquide de lave-glace de ne pas se figer dans le réservoir. Sinon, il se peut que le lave-glace ne fonctionne plus ou qu'il soit endommagé.
- Remplacez les balais d'essuie-glace lorsqu'ils sont usés. Choisissez des balais de rechange de la bonne dimension. Pour plus de détails, veuillez prendre contact avec votre concessionnaire agréé Mitsubishi Motors.

### Interrupteur de dégivreur d'essuie-glace (le cas échéant)

N00584400027

Vous pouvez faire fonctionner l'interrupteur du dégivreur de lunette arrière à commande électrique quand le moteur tourne.

Quand les essuie-glace avant sont gelés sur le pare-brise en position de repos, le fait d'activer cet interrupteur met en marche le chauffage du pare-brise pour que les essuie-glaces puissent être utilisés. Appuyez sur l'interrupteur du dégivreur de lunette arrière à commande électrique et le dégivreur se met en marche.

5

#### 📖 REMARQUE

- Le dégivreur d'essuie-glace s'active/se désactive en fonction de l'état de marche du dégivreur de lunette arrière. Reportez-vous à la section «Interrupteur de dégivreur de lunette arrière à commande électrique», page 5-256.

## Interrupteur de dégivreur de lunette arrière à commande électrique

### Interrupteur de dégivreur de lunette arrière à commande électrique

N00523701497

Vous pouvez faire fonctionner le dégivreur de lunette arrière quand le moteur tourne.

**5** Le témoin (A) s'allume lorsque vous appuyez sur l'interrupteur de dégivreur de lunette arrière à commande électrique. Un courant électrique circule alors dans les résistances chauffantes prévues dans la lunette arrière, éliminant ainsi l'humidité ou le givre.

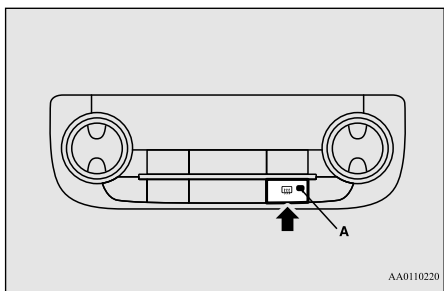

AA0110220

Au bout de 15 à 20 minutes de fonctionnement environ, le système s'éteint automatiquement.

Vous pouvez désactiver le dégivreur sans attendre 15 à 20 minutes en appuyant à nouveau sur l'interrupteur. Le témoin s'éteint et le dégivreur s'arrête.

Si 15 à 20 minutes ne suffisent pas, appuyez à nouveau sur l'interrupteur. Vous prolongerez ainsi le fonctionnement du dégivreur de 15 à 20 minutes.

#### ATTENTION

- Le dégivreur de lunette arrière n'a pas été conçu pour faire fondre la neige. Enlevez la neige à la main avant d'utiliser le dégivreur de lunette arrière.
- N'utilisez le dégivreur de lunette arrière que lorsque le moteur tourne. Assurez-vous d'arrêter le dégivreur dès que la lunette est dégagée afin d'économiser la batterie.
- Ne mettez pas d'autocollants, de ruban adhésif ou d'autres objets fixés à l'aide de ruban adhésif sur les fils chauffants de lunette arrière.
- Nettoyez l'intérieur de la lunette arrière avec un linge doux, en frottant légèrement sur les fils chauffants.

#### REMARQUE

- Si votre véhicule est équipé du rétroviseur extérieur chauffant, vous pouvez également éliminer la buée des rétroviseurs extérieurs en appuyant sur l'interrupteur du dégivreur de lunette arrière. (Reportez-vous à la section «Rétroviseur extérieur chauffant», page 5-70.)

#### REMARQUE

- Sur les véhicules équipés du dégivreur d'essuie-glace, quand vous appuyez sur l'interrupteur du dégivreur de lunette arrière, le pare-brise se réchauffe et les essuie-glaces deviennent opérationnels. (Reportez-vous à la section «Interrupteur de dégivreur d'essuie-glace», page 5-255.)
- Vous pouvez modifier le réglage de sorte que le dégivreur de lunette arrière fonctionne automatiquement quand la température ambiante baisse alors que le moteur est en marche, même si vous n'appuyez pas sur l'interrupteur de dégivreur de lunette arrière. Il fonctionne automatiquement une fois seulement après avoir tourné le commutateur d'allumage en position «ON» (marche) ou après avoir sélectionné le mode de fonctionnement MARCHÉ.

Si vous choisissez ce réglage, le rétroviseur extérieur chauffant (le cas échéant) et le dégivreur d'essuie-glace (le cas échéant) fonctionneront aussi de manière automatique en même temps.

Pour plus de détails, veuillez prendre contact avec votre concessionnaire agréé Mitsubishi Motors.

Sur les véhicules équipés de l'affichage audio de liaison Smartphone, des opérations à l'écran peuvent être utilisées pour effectuer le réglage.

Reportez-vous au manuel du propriétaire adéquat pour plus de détails.

## Interrupteur du volant chauffant (le cas échéant)

### Interrupteur du volant chauffant (le cas échéant)

N00589100032

Le volant chauffant contient des éléments de chauffage internes sur son contour. Les zones chauffées sont indiquées sur l'illustration.

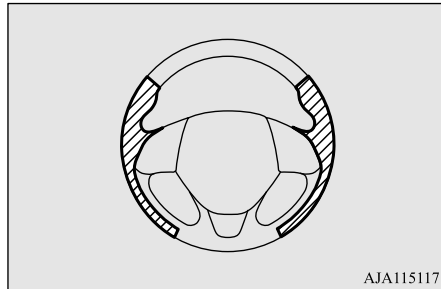

AJA115117

 : zone chauffée

Le volant chauffant peut être utilisé quand le commutateur d'allumage ou le mode de fonctionnement est ON (marche).

Pour mettre le volant chauffant en marche, appuyez sur l'interrupteur de volant chauffant. Le volant chauffant se met en marche pendant environ 30 minutes puis s'éteint automatiquement.

Le témoin (A) s'allume pendant que le volant chauffant est en marche.

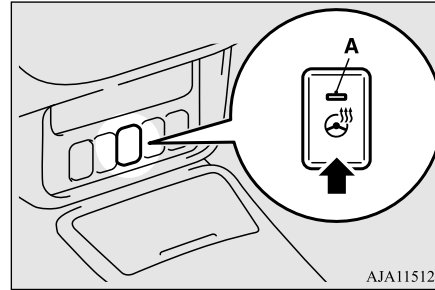

AJA115120

### AVERTISSEMENT

- Les personnes incapables de ressentir les changements de température ou les douleurs au niveau de la peau pour des raisons d'âge, de maladie, de blessure, de médicaments, de fatigue ou autre condition physique ou celles qui ont une peau sensible peuvent souffrir de brûlures quand elles utilisent le volant chauffant. Pour réduire le risque de brûlure, les personnes atteintes de telles conditions doivent faire attention au moment d'utiliser le volant chauffant.

### ATTENTION

- Si de l'eau ou tout autre liquide est renversé(e) sur le volant, laissez sécher complètement avant d'essayer d'utiliser le volant chauffant. Si vous remarquez une anomalie dans le fonctionnement du volant chauffant, éteignez immédiatement le chauffage.

### ATTENTION

- Sachez aussi que l'utilisation du volant chauffant alors que le moteur est coupé peut décharger la batterie.

### Interrupteur d'avertisseur sonore

5

N00523801195

Pour faire retentir l'avertisseur sonore, appuyez sur la marque «» du volant de direction.

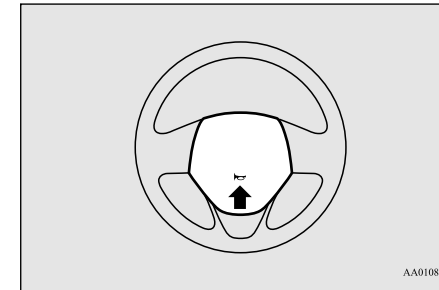

AA0108106

### Système de liaison

N00563701183

Le système de liaison contrôle tous les appareils reliés par le port USB ou l'interface Bluetooth<sup>®</sup>; il permet aux dispositifs connec-

## Port USB

tés d'être contrôlés par les interrupteurs du véhicule ou par commande vocale.

Pour plus de détails sur l'utilisation, reportez-vous à la section «Port USB», page 5-258 et au manuel du propriétaire adéquat.

Bluetooth® est une marque commerciale déposée de BLUETOOTH SIG, INC.

5

## Port USB

N00566701168

Le port USB permet la connexion d'une clé USB ou d'un iPod\* en vue de la lecture de fichiers de musique stockés sur ceux-ci.

Cette section explique comment brancher et débrancher une clé USB ou un iPod.

Reportez-vous au manuel du propriétaire adéquat pour plus de détails sur les types de dispositifs pouvant être connectés et sur les fichiers pris en charge, et pour savoir comment reproduire des fichiers musicaux.

\*: «iPod» est une marque commerciale déposée de Apple Inc. aux États-Unis et dans d'autres pays.

## Connexion d'une clé USB

N00566801156

1. Garez votre véhicule à un endroit sûr et tournez le commutateur d'allumage à la position «LOCK» (verrouillage) ou sélectionnez le mode de fonctionnement ARRÊT.

2. Ouvrez le couvercle (A) du port USB. Ce dernier se trouve dans le compartiment de console du plancher.

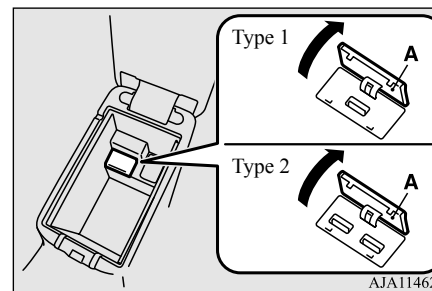

3. Branchez le câble de connexion USB disponible dans le commerce (C) à la clé USB (B).

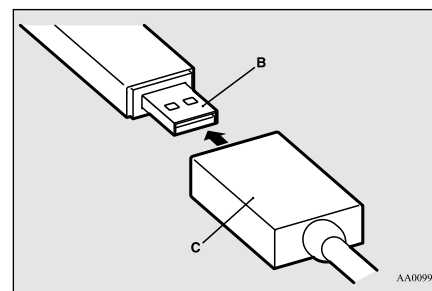



## Port USB

4. Branchez le câble de connexion USB (C) au port USB (D).

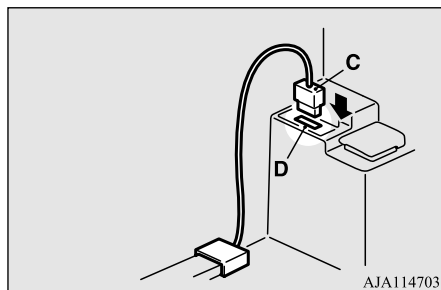

### ATTENTION

- Le couvercle du compartiment de console du plancher doit rester fermé pendant la conduite. Faute de quoi, le couvercle ou le contenu du compartiment de console du plancher pourraient provoquer des blessures.

### REMARQUE

- Ne branchez jamais directement une clé USB au port USB du véhicule. La clé USB pourrait être endommagée.
- En refermant le compartiment de console du plancher, veillez à ne pas coincer le câble du connecteur USB.

5. Pour débrancher le câble du connecteur USB, tournez le commutateur d'allumage sur la position «LOCK» (verrouillage) ou sélectionnez le mode de fonctionnement ARRÊT, puis effectuez les étapes du branchement en sens inverse.

### Connexion d'un iPod

N00566901199

1. Garez votre véhicule à un endroit sûr et tournez le commutateur d'allumage à la position «LOCK» (verrouillage) ou sélectionnez le mode de fonctionnement ARRÊT.
2. Ouvrez le couvercle (A) du port USB. Ce dernier se trouve dans le compartiment de console du plancher.

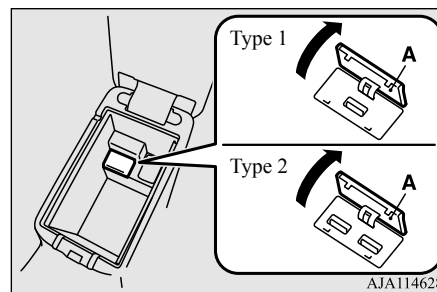

3. Branchez le câble de connexion à l'iPod.

### REMARQUE

- Utilisez un câble de connexion Apple Inc. d'origine.

4. Branchez le câble de connexion (B) au port d'entrée USB (C).

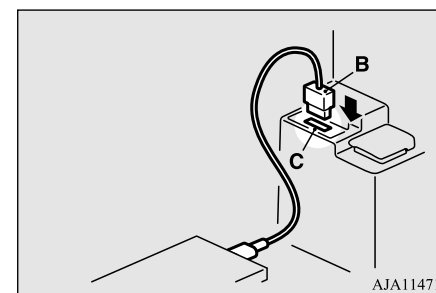

5

### ATTENTION

- Le couvercle du compartiment de console du plancher doit rester fermé pendant la conduite. Faute de quoi, le couvercle ou le contenu du compartiment de console du plancher pourraient provoquer des blessures.

### REMARQUE

- En refermant le compartiment de console du plancher, veillez bien à ne pas coincer le câble du connecteur.

## Pare-soleil

5. Pour débrancher le câble du connecteur, tournez le commutateur d'allumage à la position «LOCK» (verrouillage) ou sélectionnez le mode de fonctionnement ARRÊT, puis effectuez les étapes du branchement en sens inverse.

5

## Pare-soleil

N00524601363

Rabattez le pare-soleil vers le bas (1) pour ne pas être ébloui lorsque vous conduisez. Pour ne pas être ébloui par la lumière venant de côté, orientez le pare-soleil latéralement (2).

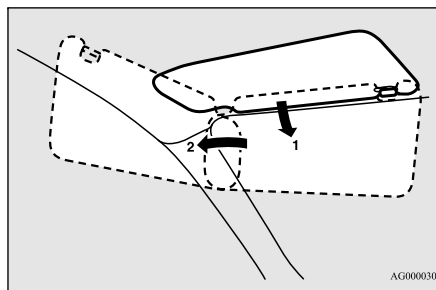

## Miroir de courtoisie

Un miroir de courtoisie équipe le dos du pare-soleil.

Lorsque vous relevez le cache du miroir de courtoisie, l'éclairage (A) du miroir s'allume automatiquement.

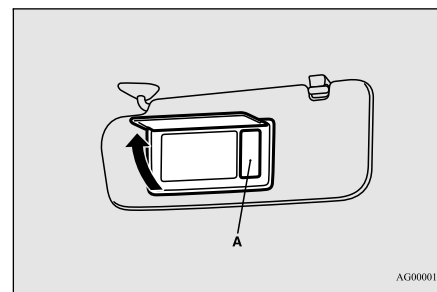

### ⚠ ATTENTION

- Si le cache du miroir de courtoisie muni d'un éclairage reste ouvert pendant longtemps, la batterie du véhicule va se décharger.

## Porte-carte

Vous pouvez glisser des cartes, souches, etc. dans le porte-carte (B), situé sur le pare-soleil.

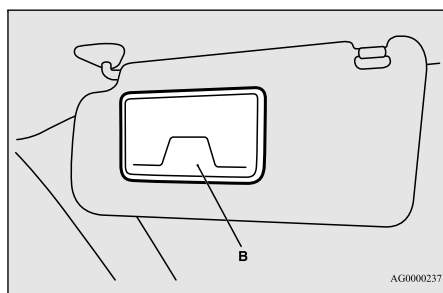

## Prises d'alimentation de 12 V

N00525001683

### ⚠ ATTENTION

- Assurez-vous d'utiliser un accessoire à fiche fonctionnant à 12 V et à 120 W maximum. Quand vous utilisez plusieurs prises en même temps, veillez à ce que la consommation électrique totale des accessoires électriques ne dépasse pas 120 W à 12 V.
- Veuillez aussi noter que lorsque vous utilisez des accessoires électroniques avec le moteur arrêté, il y a un risque de décharge de la batterie.
- Lorsque la prise d'alimentation n'est pas utilisée, veillez à refermer le couvercle de la prise d'alimentation ou à remettre le capuchon en place. Vous éviterez ainsi l'encrassement et une éventuelle mise en court-circuit de la prise d'alimentation.

Pour utiliser un accessoire à fiche, ouvrez le couvercle ou enlevez le capuchon et insérez la fiche dans la prise d'alimentation.

### 📖 REMARQUE

- Trois prises d'alimentation 12 V peuvent être utilisées simultanément.

## Prises d'alimentation de 12 V

### Type 1

Vous pouvez vous servir des accessoires lorsque le commutateur d'allumage ou le mode de fonctionnement sont en position ON (marche) ou ACC (accessoire).

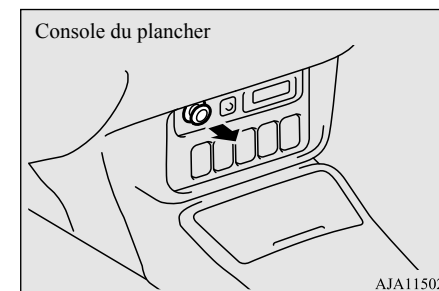

## Système de commande sans fil HomeLink® (le cas échéant)

## Type 2

Les accessoires peuvent fonctionner quelle que soit la position du commutateur d'allumage ou le mode de fonctionnement.

5

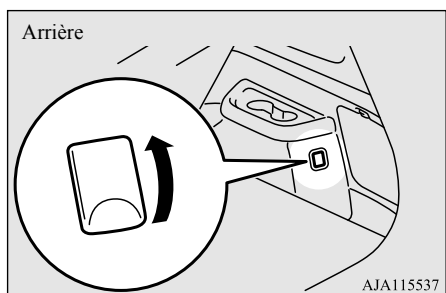
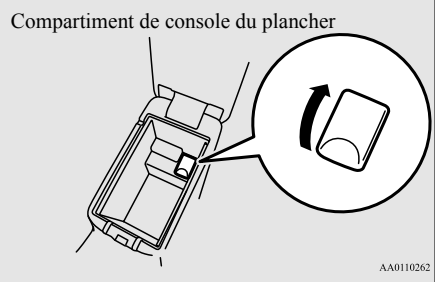

## Système de commande sans fil HomeLink® (le cas échéant)

N00554301040

Le système de commande sans fil HomeLink® est une marque déposée de Gentex Corporation.

HomeLink® offre une manière pratique de remplacer jusqu'à 3 émetteurs à radiofréquence (RF) manuels utilisés pour activer des dispositifs tels que les actionnements de portails, les systèmes d'ouverture de portes de garage, les verrouillages de portes d'entrée, les systèmes de sécurité, et même l'éclairage de la maison. Vous trouverez des informations supplémentaires sur HomeLink® sur les sites [www.homelink.com](http://www.homelink.com), [www.youtube.com/HomeLinkGentex](http://www.youtube.com/HomeLinkGentex) ou en appelant le service d'assistance téléphonique gratuit de HomeLink® au 1-800-355-3515.

## ⚠ AVERTISSEMENT

- Utilisez HomeLink® exclusivement avec un ouvre-porte de garage pourvu d'un arrêt et d'un inverseur de sécurité, comme exigé par la loi fédérale américaine. Un ouvre-porte de garage ne détectant pas la présence d'un objet entravant le passage de la porte de garage et n'arrêtant pas, puis n'inversant pas sa course, ne répond pas aux normes fédérales américaines actuelles. Un ouvre-porte de garage qui n'est pas équipé de ces fonctions augmente les risques de blessures graves, voire de mort.
- Votre porte de garage ou votre grille d'entrée risque de s'ouvrir ou de se refermer pendant la programmation. Veillez à ce que rien ni personne ne se trouve dans la course de la porte de garage ou de la grille d'entrée pendant la programmation.

## 📖 REMARQUE

- Une fois le HomeLink® programmé, veuillez conserver le ou les émetteurs d'origine en vue de programmations ultérieures (par exemple, lors de l'achat d'un véhicule neuf). Pour des raisons de sécurité, il convient d'effacer la programmation des boutons HomeLink® en cas de vente du véhicule. Reportez-vous à la section «Annulation de la programmation», page 5-267.

## Système de commande sans fil HomeLink® (le cas échéant)

**REMARQUE**

- Vous pouvez programmer un maximum de 3 dispositifs. Pour changer ou remplacer un des 3 dispositifs après qu'il ait été programmé, vous devez d'abord effacer les réglages actuels. Voir la section «Annulation de la programmation», page 5-267 ou la section «Reprogrammation d'une seule touche du système HomeLink®», page 5-268.

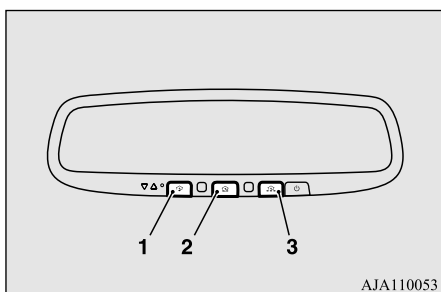

- 1- Touche 1 de HomeLink®
- 2- Touche 2 de HomeLink®
- 3- Touche 3 de HomeLink®

**Avant de programmer le système HomeLink®**

N00584600029

- Certains dispositifs d'ouverture automatique de porte de garage fabriqués après 1995 possèdent une fonction de code dit «variable», c.-à-d. un code crypté variant à chaque utilisation. Pour programmer un dispositif d'ouverture de porte de garage équipé d'une «protection à code variable», il est nécessaire d'accéder au moteur d'ouverture de la porte du garage afin d'actionner les boutons «Learn» (apprentissage) et «Smart» (intelligent) de ce moteur. Par prudence, il est préférable de recourir à une échelle et à l'aide d'un tiers.
- Nous vous recommandons de placer une pile neuve dans l'émetteur manuel du dispositif que vous souhaitez programmer dans HomeLink® pour un apprentissage plus rapide et une transmission plus précise du signal de radio-fréquence.

**Programmation d'un nouveau système HomeLink®**

N00584700020

Pour programmer le HomeLink® de sorte qu'il commande une porte de garage, une grille d'entrée, un dispositif d'ouverture et de

fermeture automatique de portes, ou l'éclairage domestique ou de bureaux, vous devez vous situer à proximité immédiate du dispositif.

1. Appuyez sur la touche HomeLink® que vous souhaitez programmer. Le témoin lumineux (A) de couleur orange clignote lentement.

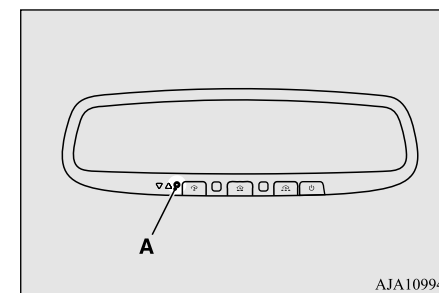
**5****REMARQUE**

- Il est inutile de continuer à maintenir la touche HomeLink® enfoncée.
- Si le témoin lumineux ne clignote pas, reportez-vous à la section «Annulation de la programmation», page 5-267.

## Système de commande sans fil HomeLink® (le cas échéant)

2. Placez l'extrémité de votre émetteur manuel (B) à une distance comprise entre 2 et 8 cm (entre 1 et 3 pouces) de la touche HomeLink® tout en gardant le témoin lumineux dans votre champ de vision.

5

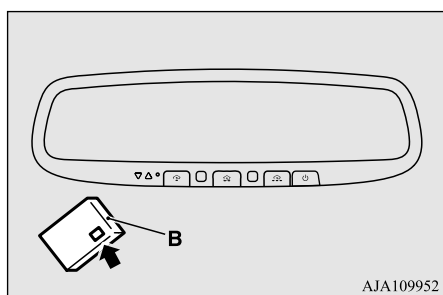

### REMARQUE

- Il est possible que l'apprentissage de certains émetteurs manuels soit plus efficace à une distance comprise entre 15 et 20 cm (entre 6 et 12 pouces). Souvenez-vous de cela si vous rencontrez des difficultés pendant la procédure de programmation.

3. Appuyez sur la touche de l'émetteur manuel et maintenez-la enfoncée tout en observant le témoin lumineux (A). Continuez à appuyer sur la touche jusqu'à ce que le témoin lumineux (A) change et passe d'un clignotement lent de couleur orange à un clignotement rapide de couleur verte (code variable) ou s'il reste allumé de couleur verte (code fixe). Vous pouvez maintenant relâcher la touche de l'émetteur manuel.

### REMARQUE

- Pour certains dispositifs, vous devrez peut-être remplacer l'étape 3 de cette section «Programmation d'un nouveau système HomeLink®» par des procédures notées dans la section «Système d'ouverture de portail/programmation pour le Canada». Si le témoin lumineux ne passe pas à un clignotement rapide de couleur verte ou ne reste pas allumé de couleur verte après avoir suivi ces étapes, contactez HomeLink® sur [www.homelink.com](http://www.homelink.com)

4. Appuyez sur la touche Homelink® que vous venez de programmer et observez le témoin lumineux.

- Si le témoin lumineux reste vert de manière continue, la programmation est terminée et votre dispositif devrait fonctionner lorsque vous appuyez sur la touche HomeLink® et que vous la relâchez.
- Si le témoin lumineux clignote rapidement de couleur verte, appuyez fermement, maintenez-la pendant 2 secondes et relâchez la touche HomeLink® programmée. Répétez la séquence «appuyer/maintenir/relâcher» une seconde fois, et suivant la marque du système d'ouverture de porte de garage (ou autre dispositif équipé d'un code variable), répétez cette séquence une troisième fois pour terminer la procédure de programmation. À ce stade, si votre dispositif marche, la programmation est terminée.
- Si le dispositif ne marche pas, continuez avec les étapes 5 à 7 de la section «Programmation d'un nouveau système HomeLink®» pour terminer la programmation d'un dispositif équipé d'un code variable.

## Système de commande sans fil HomeLink® (le cas échéant)

5. Au niveau du récepteur du système d'ouverture de porte de garage (unité de tête du moteur) dans le garage, trouvez la touche «Learn» (apprentissage) ou la touche «Smart» (intelligent). On la trouve habituellement à l'endroit où l'antenne pendante est attachée à l'unité de tête du moteur (consultez le manuel du système d'ouverture de porte de garage pour identifier la touche «Learn» (apprentissage).)
6. Appuyez fermement sur la touche «Learn» (apprentissage) ou «Smart» (intelligent) et relâchez-la. (Le nom et la couleur de la touche peuvent varier selon le fabricant.) Vous avez généralement 30 secondes pour démarrer l'étape 7.
7. Retournez dans votre véhicule et appuyez fermement sur la touche HomeLink® programmée, maintenez-la enfoncée pendant 2 secondes et relâchez-la. Répétez la séquence «appuyer/maintenir/relâcher» une seconde fois, et suivant la marque du système d'ouverture de porte de garage (ou autre dispositif équipé d'un code variable), répétez cette séquence une troisième fois pour terminer la procédure de programmation.
- HomeLink® devrait maintenant activer votre dispositif équipé d'un code variable.

 **REMARQUE**

- Si vous rencontrez toujours des difficultés de programmation ou si vous avez des questions, vous trouverez des informations et des vidéos de programmation HomeLink® supplémentaires en ligne sur [www.home-link.com](http://www.home-link.com), [www.youtube.com/HomeLinkGentex](http://www.youtube.com/HomeLinkGentex), ou en appelant la ligne d'assistance téléphonique HomeLink®.

**Système d'ouverture de portail / programmation pour le Canada**

N00584800021

Les lois sur les fréquences radio au Canada exigent que les signaux des émetteurs «expirent» (c'est-à-dire qu'ils s'arrêtent) après plusieurs secondes de transmission, ce qui pourrait s'avérer trop court pour que HomeLink® puisse détecter le signal pendant la programmation. D'une manière similaire à cette loi canadienne, certains systèmes d'ouverture de portails aux États-Unis sont aussi conçus pour «expirer».

Le témoin DEL sur l'émetteur manuel s'éteint quand le dispositif expire, indiquant la fin de la transmission.

Si vous vivez au Canada ou vous rencontrez des difficultés au moment de programmer un

système d'ouverture de portail ou d'ouverture de porte de garage en suivant les procédures de «programmation», remplacez l'étape 3 de la section «Programmation d'un nouveau système HomeLink®» par la procédure suivante:

 **REMARQUE**

- Si vous programmez un système d'ouverture de porte de garage ou de portail, nous vous conseillons de débrancher le dispositif pendant le processus de «cyclage» pour éviter toute surchauffe possible.

**5**

3. Toutes les 2 secondes («cyclage»), appuyez sur votre émetteur manuel et relâchez-le jusqu'à ce que le témoin lumineux de HomeLink® passe d'un clignotement lent de couleur orange à un clignotement rapide de couleur verte (code variable) ou à une lumière verte continue (code fixe). Vous pouvez maintenant relâcher le bouton de l'émetteur manuel.

Passez maintenant à l'étape 4 de la section «Programmation d'un nouveau système HomeLink®» pour achever la programmation.

## Système de commande sans fil HomeLink® (le cas échéant)

### Étapes supplémentaires pour la programmation d'un système d'ouverture de porte avec rétroaction

N00584900022

5

Le système HomeLink® a la capacité de recevoir l'état de la porte de garage lorsque le système d'ouverture de porte de garage est compatible. Vérifiez le manuel de votre système d'ouverture de porte de garage pour voir si cette fonction est disponible et si elle est compatible avec le système HomeLink®. Pour une liste des systèmes compatibles, vous pouvez également contacter HomeLink® sur: [www.homelink.com](http://www.homelink.com)

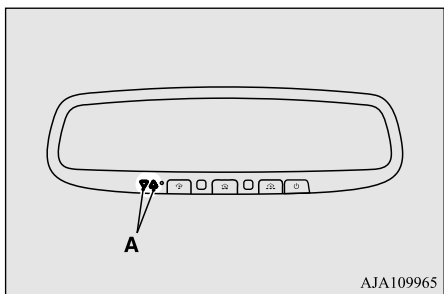

1. Dans les 5 secondes suivant la fin de la programmation réussie du système d'ouverture de porte de garage (reportez-vous à la section «Programmation d'un nouveau système HomeLink®»), les deux témoins de fonctionnement de la porte de garage (A) clignotent rapidement de couleur verte, indiquant que le système de rétroaction de la porte de garage a été activé.

Si les témoins ne clignotent pas, suivez les étapes 2 et 3 tout en appuyant sur la touche HomeLink® depuis le début jusqu'à 10 fois après une programmation réussie.

2. Appuyez sur la touche du système HomeLink® programmée et relâchez-la pour activer la porte. Vous disposez maintenant d'une minute pour effectuer l'étape 3.

3. Une fois que la porte s'est arrêtée, appuyez sur la touche «Learn» (apprentissage) ou «Smart» (intelligent) sur le système d'ouverture de porte de garage et relâchez-la (reportez-vous au manuel du propriétaire de votre système d'ouverture de porte de garage pour connaître l'emplacement de la touche «Learn» (apprentissage)). Les deux témoins de fonctionnement de la porte de garage de HomeLink® clignotent alors lentement de couleur verte si la synchronisation avec le système d'ouverture de porte a réussi (dans les 5 secondes).

### Utilisation du HomeLink®

N00585000020

Pour l'utiliser, il suffit d'appuyer sur la touche HomeLink® programmée et de la relâcher. Le dispositif programmé (c'est-à-dire le système d'ouverture de porte de garage, de portail, le verrou de porte d'entrée, l'éclairage de la maison/du bureau, etc.) se met maintenant en marche. L'émetteur manuel du dispositif peut aussi être utilisé à tout moment.

### Rétroaction de la porte de garage

N00585200022

Le système HomeLink® a la capacité de recevoir l'état de la porte de garage lorsque le



## Système de commande sans fil HomeLink® (le cas échéant)

Le système d'ouverture de porte de garage est compatible. Reportez-vous à la section «Étapes supplémentaires pour la programmation d'un système d'ouverture de porte avec rétroaction», page 5-266. L'état de la porte de garage s'affiche alors par le biais des témoins (A).

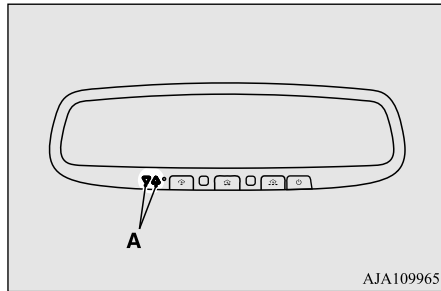

Les témoins s'allument/clignotent en réponse aux conditions suivantes:

▼▲: Clignote    ▼ ▲: S'allume

Fermeture du système d'ouverture de porte de garage	▼▲ (orange)
Système d'ouverture de porte de garage fermé	▼ (vert)
Hors portée	▼▲ (rouge)

Ouverture du système d'ouverture de porte de garage	▼▲ (orange)
Système d'ouverture de porte de garage ouvert	▲ (vert)
Hors portée	▼▲ (rouge)

Le système HomeLink® a la capacité d'écouter ces messages à une portée pouvant aller jusqu'à 250 m (820,2 pieds) (ligne de vision ouverte), mais la portée peut être réduite par des obstacles tels que des maisons ou des arbres. Il est possible que vous deviez réduire la vitesse de votre véhicule pour recevoir le message de rétroaction FERMÉ ou OUVERT de la part du système d'ouverture de porte de garage. Si l'unité est hors portée avant d'avoir reçu le message OUVERT ou FERMÉ de la part du système d'ouverture de porte, les deux témoins OUVERT et FERMÉ clignotent de couleur rouge, suivi d'un témoin orange continu dans le sens du dernier mouvement de la porte.

Il est possible d'obtenir un rappel de l'état de la porte après avoir reçu la rétroaction initiale en appuyant simultanément sur les touches 1 et 2 ou sur les touches 2 et 3 de HomeLink® pendant 2 secondes. Le dernier message enregistré s'affiche pendant 3 secondes, suivant,

là encore, l'indication d'état de la porte de garage de la figure ci-dessus.

### Annulation de la programmation

N00585300023

Pour effacer la programmation des 3 touches (les touches individuelles ne peuvent pas être effacées mais peuvent être «reprogrammées» comme décrit ci-dessous), suivez les étapes suivantes:

5

- Appuyez sur les 2 touches extérieures de HomeLink® et maintenez-les enfoncées pendant au moins 10 secondes. Le témoin passe de la couleur jaune continue à un clignotement rapide de couleur verte.
- Relâchez les deux touches.

### REMARQUE

- Ne les tenez pas enfoncées pendant plus de 20 secondes.

- HomeLink® est maintenant en mode de programmation (ou d'apprentissage) et peut être programmé à tout moment en suivant l'étape 1 de la section «Programmation d'un nouveau système HomeLink®».

## Système de commande sans fil HomeLink® (le cas échéant)

**Reprogrammation d'une seule touche du système HomeLink®**

N00585400024

Effectuez le procédé suivant afin de reprogrammer une touche du système HomeLink®.

**5**

1. Appuyez sur la touche HomeLink® de votre choix et maintenez-la enfoncée. Ne relâchez pas la touche.
2. Le témoin lumineux commence à clignoter lentement en orange après 20 secondes. Vous pouvez relâcher la touche HomeLink® à ce stade. Passez maintenant à l'étape 2 de la section «Programmation d'un nouveau système HomeLink®».

**REMARQUE**

- Si vous ne terminez pas la programmation d'un nouveau dispositif pour cette touche, celle-ci reviendra à la programmation précédente.
- En cas de questions ou de commentaires, consultez [www.homelink.com](http://www.homelink.com), [www.youtube.com/HomeLinkGentex](http://www.youtube.com/HomeLinkGentex), ou appelez la ligne d'assistance téléphonique de HomeLink®.

**Informations générales**

N00585600026

Votre système HomeLink® fonctionne sur une fréquence radio relevant de la réglementation établie par la Commission fédérale des communications (FCC) (pour les véhicules vendus aux États-Unis) et de la réglementation établie par Industrie Canada (pour les véhicules vendus au Canada). Ce dispositif est conforme à la partie 15 du règlement de la FCC et du CNR-210 (Cahier des charges sur les normes radioélectriques) du Règlement Canadien. Son fonctionnement est soumis aux deux conditions suivantes.

- Ce dispositif ne peut causer d'interférences nuisibles.
- Ce dispositif doit accepter toute interférence pouvant être reçue, y compris les interférences pouvant provoquer un fonctionnement non souhaité.

**ATTENTION**

- L'émetteur a été testé et trouvé conforme aux réglementations FCC et IC. Tout changement ou toute modification effectués par l'utilisateur et dont la conformité n'est pas expressément approuvée par l'organisme responsable de sa conformité peut entraîner l'annulation du droit de cet utilisateur de se servir du dispositif.

Cet équipement est conforme aux limites d'exposition aux rayonnements imposées par la FCC pour un environnement non contrôlé. Les utilisateurs finaux doivent suivre les instructions d'utilisation spécifiques de sorte à se conformer aux réglementations sur l'exposition aux radio-fréquences. Cet émetteur doit se trouver à au moins 20 cm (12 pouces) de l'utilisateur et ne doit pas être placé à côté de (ni fonctionner conjointement à) une autre antenne ou un autre émetteur.

Le terme «IC:» avant le numéro d'homologation/d'enregistrement signifie uniquement que les spécifications techniques d'Industrie Canada ont été respectées.

## Éclairage intérieur

N00525301660

### REMARQUE

- Veuillez noter que si vous laissez l'éclairage allumé alors que le moteur est arrêté, vous risquez de décharger la batterie. Ne quittez jamais votre véhicule sans vous assurer que l'éclairage est éteint.

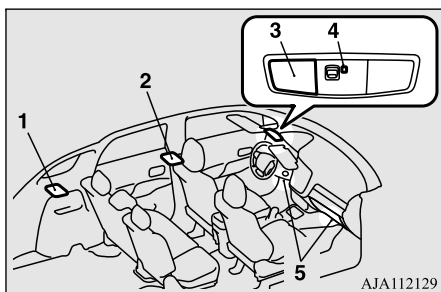

- 1- Éclairage de l'espace de chargement → p.5-271
- 2- Plafonnier (arrière) → p.5-270
- 3- Plafonnier (avant)/Lampes de lecture → p.5-269
- 4- Plafonnier → p.5-235
- 5- Éclairage du plancher avant → p.5-271

## Plafonnier (avant)/Lampes de lecture

N00525401531

### Plafonnier (avant)

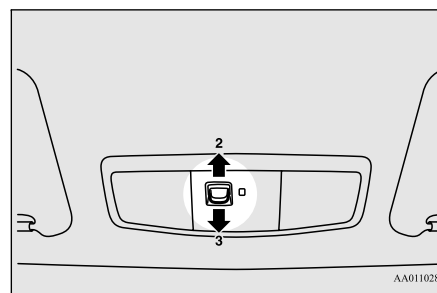

#### 1- (PORTE)

À chaque fois que vous ouvrez une porte ou le hayon, le plafonnier s'allume; lorsque vous refermez la porte ou le hayon, le plafonnier s'éteint au bout de 30 secondes environ. Toutefois, l'éclairage s'éteint immédiatement si:

- Vous fermez les portes et le hayon alors que le commutateur d'allumage est en position «ON» (marche) ou que le mode de fonctionnement est sur MARCHE.

## Éclairage intérieur

- La porte du conducteur est fermée alors que le bouton de verrouillage est en position verrouillée, après avoir fermé toutes les autres portes.
- Vous fermez les portes et le hayon et utilisez la fonction de verrouillage électrique des portes pour verrouiller les portes.
- L'émetteur de commande à distance du système de télé-déverrouillage est utilisé pour verrouiller les portes.
- Sur les véhicules équipés de la clé F.A.S.T., vous verrouillez les portes et le hayon à l'aide de la clé F.A.S.T.

5

### REMARQUE

- Si vous démarrez le moteur à l'aide de la clé alors que les portes et le hayon sont fermés et retirez la clé, le plafonnier s'allume pendant 30 secondes environ, puis s'éteint.
- Si vous démarrez le moteur à l'aide de la clé F.A.S.T. alors que les portes et le hayon sont fermés et sélectionnez le mode de fonctionnement ARRÊT, le plafonnier s'allume pendant 30 secondes environ, puis s'éteint.
- Vous pouvez régler le délai d'extinction de l'éclairage. Pour les détails, contactez un concessionnaire agréé Mitsubishi Motors. Pour les véhicules équipés de l'affichage audio de liaison Smartphone, vous pouvez effectuer des réglages à l'aide d'opérations à l'écran. Pour plus de détails, veuillez vous reporter au manuel du propriétaire adéquat.

## Éclairage intérieur

### 2- (ÉTEINT)

Le plafonnier reste éteint même si vous ouvrez ou fermez une porte ou le hayon.

### Lampes de lecture

N00537601165

5

Quelle que soit la position de l'interrupteur du plafonnier, quand vous appuyez sur la lentille (A), la lampe se trouvant du côté sur lequel vous avez appuyé s'allume; quand vous appuyez à nouveau sur la lentille (A), la lampe s'éteint.

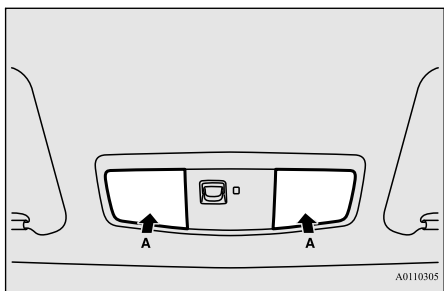

### Plafonnier (arrière)

N00525801346

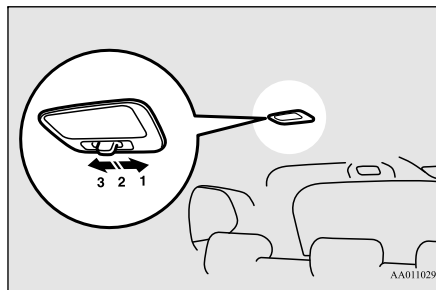

### 1- (ALLUMÉ)

Le plafonnier s'allume qu'une porte ou que le hayon soient ouverts ou fermés.

### 2- (●)

À chaque fois que vous ouvrez une porte ou le hayon, le plafonnier s'allume; lorsque vous refermez la porte ou le hayon, le plafonnier s'éteint au bout de 30 secondes environ. Toutefois, l'éclairage s'éteint immédiatement si:

- Vous fermez la porte et le hayon alors que le commutateur d'allumage est en position «ON» (marche) ou que le mode de fonctionnement est sur MARCHE.
- La porte du conducteur est fermée alors que le bouton de verrouillage est en position verrouillée, après avoir fermé toutes les autres portes.
- Vous fermez la porte et le hayon et utilisez la fonction de verrouillage électrique pour verrouiller les portes.
- L'émetteur de commande à distance du système de télé déverrouillage est utilisé pour verrouiller les portes.
- Sur les véhicules équipés de la clé F.A.S.T., vous verrouillez les portes et le hayon à l'aide de la clé F.A.S.T.

## Éclairage intérieur

**REMARQUE**

- Si vous démarrez le moteur à l'aide de la clé alors que les portes et le hayon sont fermés et retirez la clé, le plafonnier s'allume pendant 30 secondes environ, puis s'éteint.
- Si vous démarrez le moteur à l'aide de la clé F.A.S.T. alors que les portes et le hayon sont fermés et sélectionnez le mode de fonctionnement ARRÊT, le plafonnier s'allume pendant 30 secondes environ, puis s'éteint.
- Quand l'interrupteur du plafonnier est en position «ON» (marche), l'éclairage ne s'éteint pas même lorsque toutes les portes et le hayon sont fermés.
- Vous pouvez régler le délai d'extinction de l'éclairage. Pour les détails, contactez un concessionnaire agréé Mitsubishi Motors. Pour les véhicules équipés de l'affichage audio de liaison Smartphone, vous pouvez effectuer des réglages à l'aide d'opérations à l'écran. Pour plus de détails, veuillez vous reporter au manuel du propriétaire adéquat.

## 3- (ÉTEINT)

Le plafonnier reste éteint même si vous ouvrez ou fermez une porte ou le hayon.

**Éclairage de l'espace de chargement**

N00526101186

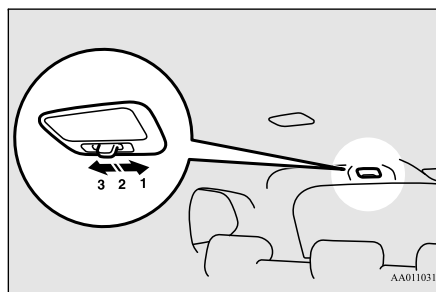

## 1- (ALLUMÉ)

L'éclairage de l'espace de chargement s'allume qu'une porte ou que le hayon soient ouverts ou fermés.

## 2- (●)

Si vous ouvrez le hayon, l'éclairage de l'espace de chargement s'allume; quand vous fermez le hayon, il s'éteint.

## 3- (ÉTEINT)

L'éclairage de l'espace de chargement reste éteint qu'une porte ou que le hayon soient ouverts ou fermés.

**Éclairage du plancher avant**

N00536901057

L'éclairage du plancher avant (A) s'allume quand la porte avant est ouverte et s'éteint quand la porte est refermée.

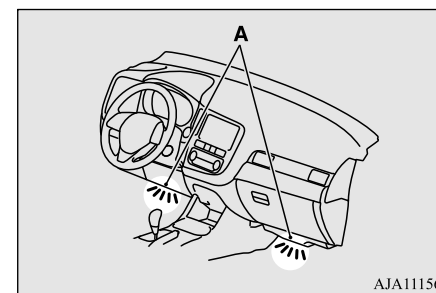

5

**Fonction de désactivation automatique de l'éclairage intérieur\***

N00526301508

\*: Plafonnier (avant)/lampes de lecture, plafonnier (arrière) et éclairage de l'espace de chargement

## Espace de rangement

5

- Si vous laissez certains éclairages intérieurs allumés alors que le commutateur d'allumage est en position «LOCK» (verrouillage) et que le mode de fonctionnement est sur ARRÊT, ils s'éteignent automatiquement au bout de 30 minutes environ.
- Ils s'allument à nouveau lorsque vous tournez le commutateur d'allumage ou l'interrupteur du moteur, lorsque vous ouvrez ou fermez une porte ou le hayon ou lorsque vous utilisez le système de télé-déverrouillage ou la clé F.A.S.T.

### REMARQUE

- La fonction de désactivation automatique de l'éclairage intérieur peut être désactivée. Vous pouvez régler le délai d'extinction automatique de l'éclairage. Pour les détails, contactez un concessionnaire agréé Mitsubishi Motors.  
Pour les véhicules équipés de l'affichage audio de liaison Smartphone, vous pouvez effectuer des réglages à l'aide d'opérations à l'écran. Pour plus de détails, veuillez vous reporter au manuel du propriétaire adéquat.

## Espace de rangement

N00526401567

### ATTENTION

- Ne laissez jamais de briquets, de canettes de boissons gazeuses ni de lunettes dans l'habitacle lorsque vous gardez votre véhicule dans un endroit exposé aux rayons chauds du soleil. La température à l'intérieur de l'habitacle y sera extrêmement chaude, ce qui peut entraîner l'ignition des briquets et autres éléments inflammables et l'explosion des canettes (y compris les canettes de bière). L'action de la chaleur peut aussi déformer ou craqueler les lentilles de lunettes en matière plastique ainsi que toute autre pièce des lunettes faite de plastique.
- Fermez les couvercles des espaces de rangement pendant la conduite. Faute de quoi, un couvercle ou le contenu de l'espace de rangement pourraient provoquer des blessures en cas de freinage brusque.

### REMARQUE

- Ne laissez pas d'objets de valeur dans les espaces de rangement lorsque vous quittez le véhicule.

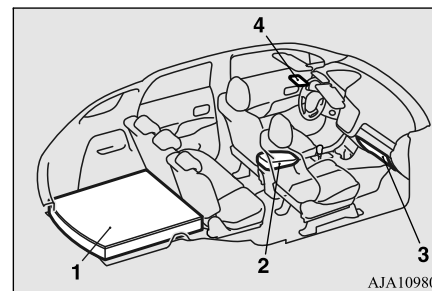

- 1- Compartiment de chargement de plancher
- 2- Compartiment de console du plancher
- 3- Boîte à gants
- 4- Support de lunettes de soleil (le cas échéant)

## Boîte à gants

N00551501298



### ⚠ AVERTISSEMENT

- Une boîte à gants ouverte présente un danger de blessures graves, voire mortelles, du passager avant en cas d'accident, même s'il porte sa ceinture de sécurité. Veuillez donc toujours garder la boîte à gants fermée lorsque vous conduisez.

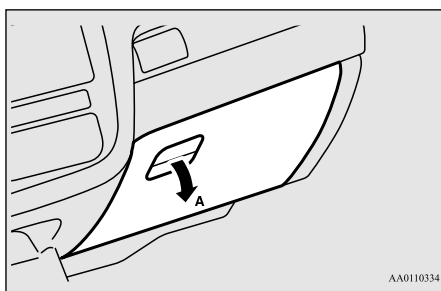
Tirez le levier (A) pour ouvrir.



### 📖 REMARQUE

- Quand les feux sont allumés le commutateur d'éclairage à la position «», «» ou «AUTO», (véhicules équipés de la commande automatique d'éclairage), l'éclairage de la boîte à gants s'allume.

## Porte-carte

Il y a un porte-carte sur l'intérieur de la boîte à gants.

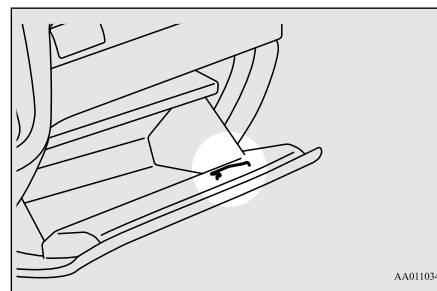

## Compartiment de console du plancher

N00551601286

Pour ouvrir le compartiment de console, soulevez la manette d'ouverture (A), puis relevez le couvercle.

Le compartiment de console du plancher peut aussi être utilisé comme accoudoir.

5

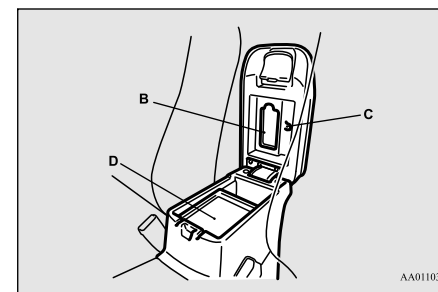
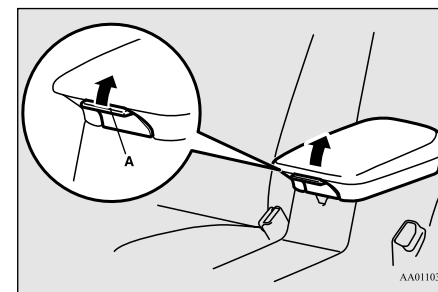



B- Porte-mouchoirs

## Espace de rangement

- C- Porte-stylo
- D- Vide-poche

5

### REMARQUE

- Quand les feux sont allumés avec l'interrupteur d'éclairage en position «», «» ou «AUTO», (véhicules équipés de la commande automatique d'éclairage), l'éclairage du compartiment de console du plancher s'allume.
- Le port USB se trouve dans le compartiment de console du plancher. Pour plus de détails, reportez-vous à la section «Port USB», page 5-258.

## Compartiment de chargement de plancher

N00552301075

Il y a un compartiment de chargement de plancher en-dessous du plancher du compartiment de chargement.

Pour utiliser ce compartiment, soulevez le plancher du compartiment de chargement.

## 5 personnes

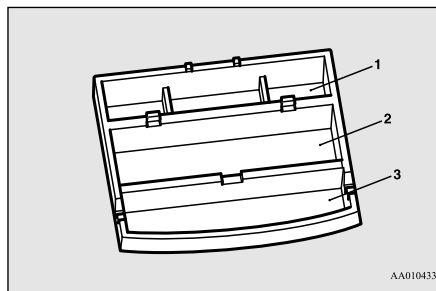

- 1- Compartiment de chargement de plancher (avant)
- 2- Compartiment de chargement de plancher (central)
- 3- Compartiment de chargement de plancher (arrière)

Vous pouvez replier le plancher du compartiment de chargement comme indiqué (A).

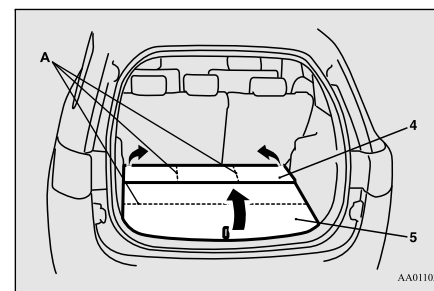

- 4- Plancher du compartiment de chargement (avant)
- 5- Plancher du compartiment de chargement (arrière)

### ■ Pour accéder au compartiment de chargement de plancher (avant)

1. Rabattez le second dossier vers l'avant.  
Reportez-vous à la section «Pour replier les sièges de la deuxième rangée», page 4-14.



## Espace de rangement

2. Insérez votre main dans l'espace (B) et pliez le plancher comme indiqué sur l'illustration.

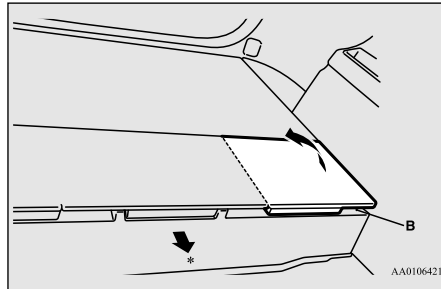

\*: Avant du véhicule

3. Pour accéder au centre du compartiment de chargement de plancher (avant), insérez votre main dans l'espace (C) et soulevez le plancher comme indiqué sur l'illustration.

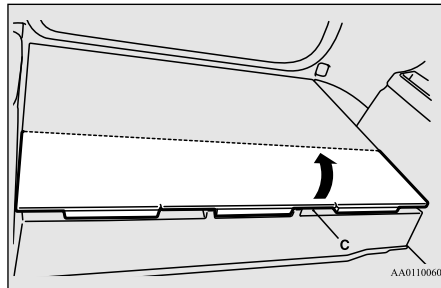

### ■ Pour accéder au compartiment de chargement de plancher (central)

1. Soulevez le plancher du compartiment de chargement (arrière) en tirant la sangle vers le haut (D).

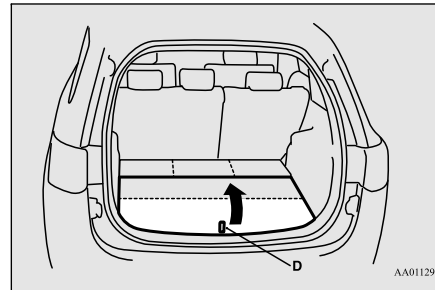

2. Insérez votre main dans l'espace (E) et soulevez le plancher comme indiqué sur l'illustration.

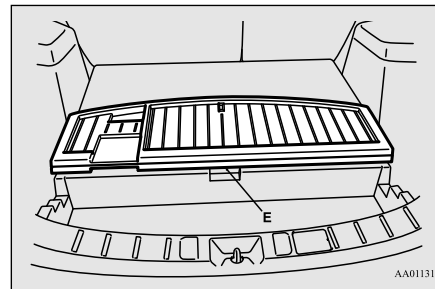

### 7 personnes

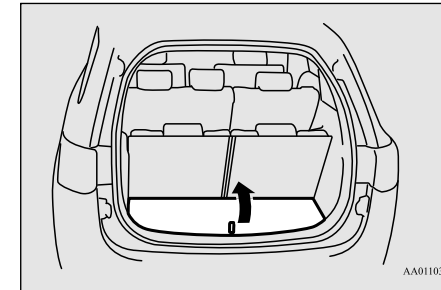

5

### Support de lunettes de soleil (le cas échéant)

N00502601086

Pour ouvrir, appuyez sur le couvercle.

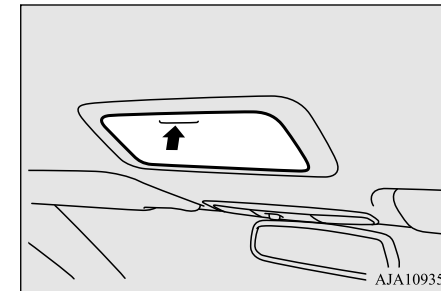

## Porte-gobelets

### **ATTENTION**

- Ne l'utilisez pas pour ranger des objets plus lourds que des lunettes de soleil typiques. Le cache du support risque de s'ouvrir accidentellement et provoquer des blessures lors de la chute des objets.

**5**

### **REMARQUE**

- Certains types de lunettes de soleil ne rentrent pas dans le support. Avant de les ranger, vérifiez leur forme pour être sûr qu'elles rentreront.

### **Porte-gobelets**

N00527301491

Le porte-gobelets a été conçu pour recevoir et immobiliser des tasses ou des canettes.

### **AVERTISSEMENT**

- Ne vaporisez pas d'eau ni de boissons à l'intérieur du véhicule. Si des interrupteurs, des fils ou des composants électriques se mouillent, ils pourraient dysfonctionner ou provoquer un incendie du véhicule. Si vous renversez une boisson par inadvertance, essuyez la plus grande quantité possible de liquide.

### **Pour le siège avant**

Le porte-gobelets se trouve devant la console du plancher.

Pour utiliser le porte-gobelets, appuyez sur le couvercle.

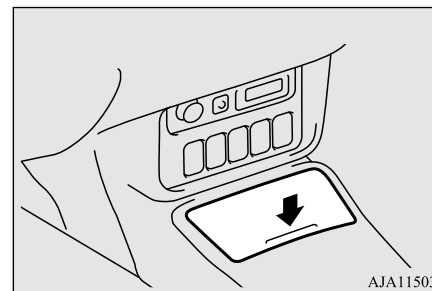

### Pour le siège de la deuxième rangée

N00537001228

Ce porte-gobelet se trouve dans l'accoudoir du siège de deuxième rangée. Abaissez l'accoudoir pour utiliser le porte-gobelet.

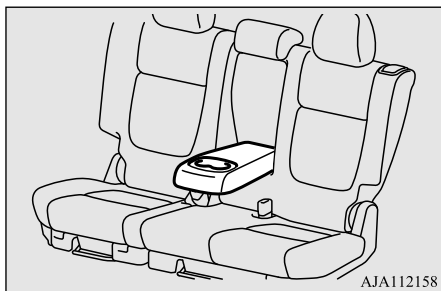

### Siège de troisième rangée

N00532401041

Le porte-gobelet se trouve du côté droit du siège de troisième rangée.

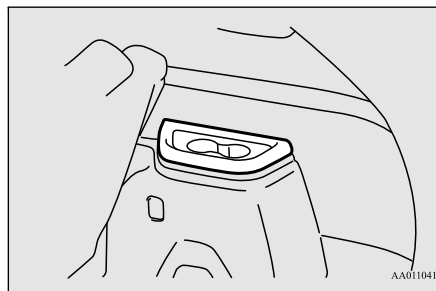

### Porte-bouteilles

N00527301505

#### ⚠ AVERTISSEMENT

● Ne vaporisez pas d'eau ni de boissons à l'intérieur du véhicule. Si des interrupteurs, des fils ou des composants électriques se mouillent, ils pourraient dysfonctionner ou provoquer un incendie du véhicule.

Si vous renversez une boisson par inadvertance, essuyez la plus grande quantité possible de liquide.

5

#### ⚠ ATTENTION

- Boire pendant la conduite peut vous distraire et provoquer un accident.
- Les vibrations et les secousses pendant la conduite peuvent renverser les boissons. Attention aux brûlures pouvant être provoquées par des boissons chaudes.

## Couvercle du compartiment de chargement (le cas échéant)

Des porte-bouteilles ont été intégrés aux portes avant et arrière des deux côtés du véhicule.

5

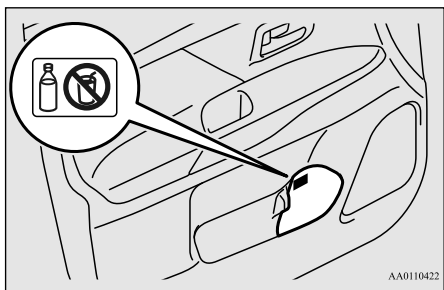

### REMARQUE

- Les porte-bouteilles ne sont pas conçus pour recevoir des tasses ou des canettes.
- Assurez-vous que tous les couvercles sont bien fermés quand vous rangez les boissons contenues dans des bouteilles en plastique etc.
- Il se peut que certaines boissons ne puissent pas être rangées, selon la taille et la forme des bouteilles en plastique, etc.

## Couvercle du compartiment de chargement (le cas échéant)

N00528301179

### ⚠ AVERTISSEMENT

- Pour les véhicules équipés d'un siège de la troisième rangée, quand vous utilisez le siège de la troisième rangée, enlevez toujours le couvercle du compartiment de chargement pour éviter tout risque de blessures graves ou mortelles en cas d'accident.

## Utilisation

1. Tirez sur le couvercle à ressort et insérez-le dans les rainures de fixation (A) des deux côtés.

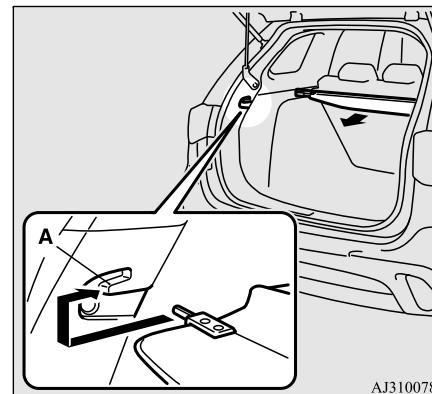

2. Enlevez le couvercle des rainures de fixation et le couvercle s'enroulera en position rétractée.

### REMARQUE

- Ne placez aucun objet sur le couvercle du compartiment de chargement.

## Couvercle du compartiment de chargement (le cas échéant)

**Pour changer la position**

Il existe 2 orifices de montage (B) pour le couvercle du compartiment de chargement.

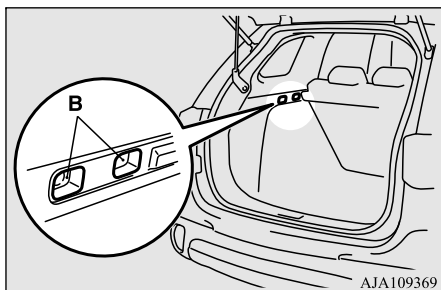

1. Déplacez un des coulisseaux (C) vers l'intérieur du véhicule, et placez la partie qui dépasse (D) dans l'orifice de montage que vous souhaitez utiliser. Déplacez le coulisseau opposé de la même manière.

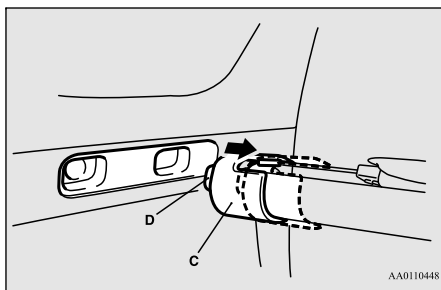

2. Après avoir changé la position, secouez doucement l'ensemble du couvercle du compartiment de chargement pour vous assurer qu'il est fermement attaché.

**REMARQUE**

- Si le siège de la deuxième rangée touche le couvercle du compartiment de chargement, déplacez le couvercle du compartiment de chargement vers l'arrière. Le couvercle du compartiment de chargement pourrait être endommagé si celui-ci supporte le dossier des sièges de la deuxième rangée.

**Pour retirer**

1. Enroulez le couvercle du compartiment de chargement.
2. Déplacez un des coulisseaux (C) vers l'intérieur du véhicule et soulevez-le pour enlever le couvercle du compartiment de chargement.

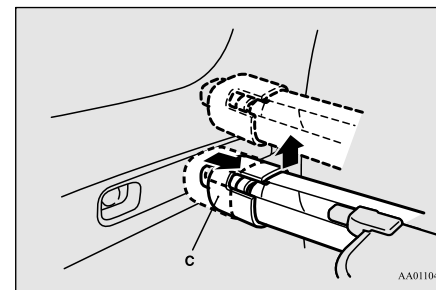
**5****Remise en place**

Pour réinstaller le couvercle du compartiment de chargement, veuillez suivre la procédure inverse de celle de dépose. Secouez doucement l'ensemble du couvercle du compartiment de chargement après l'avoir installé afin de vous assurer qu'il soit bien retenu.

## Poignées de maintien

### Pour ranger (le cas échéant)

Vous pouvez ranger le couvercle à l'endroit indiqué lorsqu'il n'est pas utilisé. Soulevez le plancher du compartiment de chargement et rangez le couvercle.

5

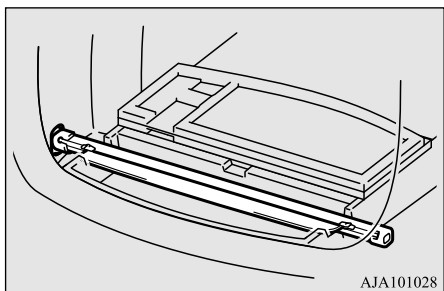

### REMARQUE

- Sur les véhicules équipés du système audio de qualité supérieure, il n'est pas possible de ranger le couvercle à cet endroit.

### Poignées de maintien

N00559001084

Les poignées de maintien (situées au dessus des portes sur la garniture) n'ont pas été conçues pour supporter le poids du corps. Elles ont été conçues pour être utilisées en position assise dans le véhicule.

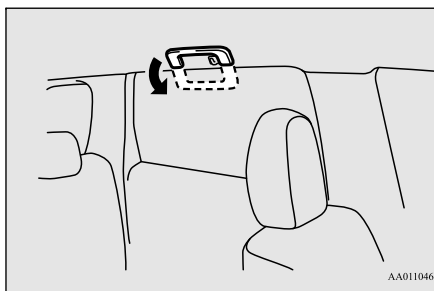

### ATTENTION

- N'utilisez pas les poignées de maintien pour rentrer ou sortir du véhicule. Les poignées de maintien pourraient se détacher et provoquer votre chute.

### Patères

N00553601163

Une patère a été prévue sur la poignée de maintien du siège de la deuxième rangée.

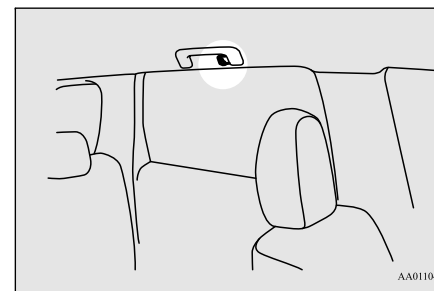

### AVERTISSEMENT

- N'accrochez pas de cintre ni d'objet lourd ou pointu à la patère. Si le coussin de sécurité gonflable rideau se déploie, cet objet pourrait être projeté violemment et pourrait empêcher le bon déploiement du coussin de sécurité gonflable. Accrochez les vêtements directement à la patère (sans cintre). Assurez-vous que les poches des vêtements que vous suspendez ne contiennent pas d'objets lourds ou pointus.

## Crochets d'arrimage

N00528501269

Des crochets équipent les côtés du compartiment à bagages afin de permettre d'arrimer les bagages.

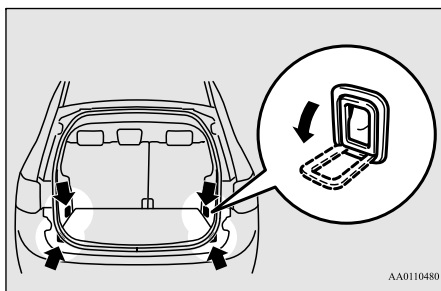

### ⚠ ATTENTION

- N'empilez pas les bagages plus haut que le sommet du dossier de siège.  
Assurez-vous que les bagages soient bien attachés.  
Une vision restreinte ou des objets projetés dans l'habitacle pendant un freinage brusque peuvent provoquer un accident grave.

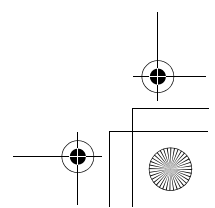
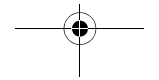
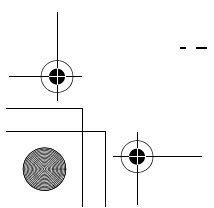
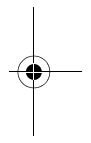
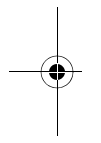
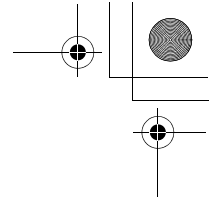
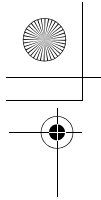

Horizontal dashed lines for text layout.





## Sécurité de conduite

Précautions de conduite .....	6-2
Économie de carburant .....	6-2
Conduite, alcool et drogues .....	6-3
Tapis de sol .....	6-3
Préparation du véhicule avant la conduite .....	6-4
Techniques de conduite en sécurité .....	6-5
Conduite par temps froid .....	6-5
Freinage .....	6-6
Stationnement .....	6-6
Renseignements relatifs à la charge du véhicule .....	6-7
Chargements .....	6-11
Attelage d'une remorque .....	6-13

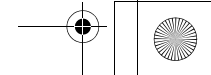
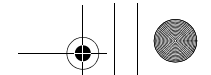
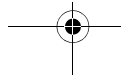



## Précautions de conduite

### Précautions de conduite

N00629301092

#### AVERTISSEMENT

- Les véhicules utilitaires ont un taux de capotage plus important que n'importe quel autre type de véhicule. Évitez toute manœuvre soudaine et les vitesses excessives. Attachez toujours votre ceinture.

**6**

Votre véhicule a été conçu pour la conduite normale et pour une utilisation hors-route occasionnelle. Toutefois, évitez de conduire le véhicule dans des endroits où les pneus pourraient se coincer dans du sable profond ou dans de la boue, car votre véhicule a été principalement conçu pour être conduit sur route, contrairement à un véhicule hors-route conventionnel.

Souvenez-vous que les véhicules à 2 roues motrices sont moins aptes à la conduite sur des routes boueuses, glissantes, mouillées ou couvertes de neige que les véhicules à 4 roues motrices.

Les véhicules utilitaires ont une garde au sol plus haute et une voie plus étroite, ce qui leur permet de s'adapter à un grand nombre de situations hors route. C'est à cause de cette garde au sol plus élevée que ces véhicules ont un centre de gravité plus haut, ce qui fait qu'ils se manœuvrent différemment sur la

route par rapport aux véhicules ordinaires. Ils ne sont pas conçus pour être manœuvrés ou pour prendre les virages à la même vitesse sur route que les véhicules de tourisme à deux roues motrices, tout comme les voitures de sport surbaissées ne sont pas conçues pour donner satisfaction hors route.

Conduisez toujours en toute sécurité et faites particulièrement attention lors des braquages. Évitez de conduire le véhicule de telle sorte qu'il vous faille effectuer des virages secs ou des manœuvres soudaines. Comme pour tout autre véhicule de ce type, son utilisation incorrecte peut entraîner une perte de contrôle ou un capotage du véhicule. Dans le cas d'un accident avec capotage, une personne qui n'a pas attaché sa ceinture de sécurité a plus de chances de trouver la mort qu'une personne qui l'a bouclée. Avant de démarrer le véhicule, veillez toujours à ce que tous vos passagers et vous-même portiez correctement vos ceintures de sécurité (avec les enfants assis à l'arrière dans les systèmes de retenue adéquats).

### Économie de carburant

N00628801191

L'économie de carburant dépend de plusieurs facteurs. Vos habitudes de conduite peuvent avoir un impact important sur votre consommation de carburant. Plusieurs recommandations vous permettant de réaliser de

meilleures économies de carburant sont données ci-dessous.

- Lorsque vous accélérez depuis l'arrêt, accélérez toujours lentement et sans à-coups.
- Lorsque le véhicule est stationné, même pour une courte période, ne faites pas tourner le moteur au ralenti. Éteignez-le.
- Planifiez vos déplacements de façon à ne pas faire d'arrêts inutiles.
- Gardez vos pneus gonflés selon la pression recommandée.
- Lorsque vous conduisez un véhicule à 4 roues motrices sur l'autoroute ou sur des routes améliorées sèches, configurez le mode de traction sur «4WD ECO» (4 roues motrices économiques), sur «4WD AUTO» (4 roues motrices contrôlées électroniquement), sur «AWC ECO» ou sur «NORMAL» (S-AWC).
- Lorsque vous conduisez sur une autoroute, gardez une vitesse d'environ 80 km/h (50 mi/h) si la circulation, les conditions de la route et la température le permettent.
- Assurez-vous que le filtre à air est propre et que les changements d'huile sont faits selon les recommandations du manuel.
- Réalisez régulièrement l'entretien du véhicule. Un moteur mal entretenu consomme plus de carburant et entraîne des coûts.

## 6-2 Sécurité de conduite



- Ne surchargez jamais votre véhicule.

## Conduite, alcool et drogues

N00628900049

La conduite en état d'ébriété est une des causes les plus fréquentes d'accidents.

Votre aptitude à conduire peut être fortement diminuée, même lorsque votre taux d'alcool dans le sang reste passablement inférieur à la limite autorisée. Si vous buvez, ne conduisez pas. Faites-vous emmener par un conducteur désigné qui ne boit pas, appelez un taxi, un ami, ou utilisez les transports publics. Boire un café ou prendre une douche froide ne suffit pas à vous rendre sobre.

De même, la prise de médicaments d'ordonnance et de médicaments sans ordonnance affecte votre vivacité d'esprit, votre perception et votre temps de réaction. Consultez votre médecin ou votre pharmacien avant de conduire sous l'influence d'un médicament.

## ⚠ AVERTISSEMENT

- **SI VOUS BUVEZ, NE CONDUISEZ PAS.**  
Votre perception des choses est moins précise, vos réflexes sont plus lents et votre jugement est altéré.

## Tapis de sol

N00628600033

Le tapis de sol d'origine fourni avec votre véhicule a été spécifiquement conçu pour votre véhicule.

Placez toujours le tapis de sol correctement et veillez à ce qu'il ne gêne pas l'actionnement des pédales. Utilisez toujours l'attache de retenue située sur le plancher côté conducteur pour fixer le tapis de sol. L'utilisation de cette attache permet d'empêcher que le tapis de sol ne se déplace vers l'avant et ne vienne gêner l'actionnement des pédales. Pour empêcher que le tapis de sol ne se déplace vers l'avant et ne vienne gêner l'actionnement des pédales, nous recommandons d'utiliser les tapis de sol d'origine Mitsubishi.

## Pour installer le tapis de sol

N00628700050

1. Placez le tapis de sol de façon à ce qu'il s'adapte à la forme du plancher.
2. Alignez le tapis de sol sur les orifices de montage au-dessus des clips de retenue.
3. Fixez le tapis de sol à l'aide des clips de retenue.

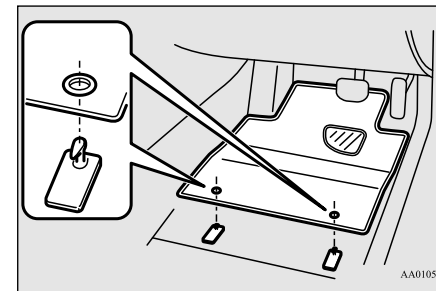

6

## 📖 REMARQUE

- La forme du tapis et le nombre de clips de retenue peuvent varier en fonction du modèle de véhicule.

## ⚠ AVERTISSEMENT

- Si la taille du tapis n'est pas appropriée ou si le tapis n'est pas installé correctement, celui-ci peut gêner la commande des pédales et provoquer un accident ou engendrer des blessures en raison d'une accélération non souhaitée et/ou de distances d'arrêt accrues. Veillez toujours à ce que le tapis de sol ne gêne pas la pédale d'accélérateur ou de freinage.
- Veillez toujours à attacher le tapis de sol côté conducteur à l'aide du clip de retenue.
- Posez toujours le tapis de sol en orientant la face correcte vers le bas.

## Préparation du véhicule avant la conduite

6

**AVERTISSEMENT**

- N'installez jamais un deuxième tapis de sol sur ou dessous un tapis de sol existant.
- N'utilisez pas un tapis de sol conçu pour un autre modèle de véhicule même s'il s'agit d'un tapis de sol d'origine Mitsubishi.
- Avant de conduire, effectuez les vérifications suivantes:
  - Vérifiez régulièrement que le tapis de sol est correctement fixé à l'aide des clips de retenue.  
Si vous retirez le tapis de sol lorsque vous nettoyez votre véhicule ou pour toute autre raison, vérifiez toujours la disposition du tapis une fois réinstallé.
  - Lorsque le véhicule est à l'arrêt et que le moteur est coupé, vérifiez que le tapis de sol ne gêne pas les pédales en appuyant complètement dessus.

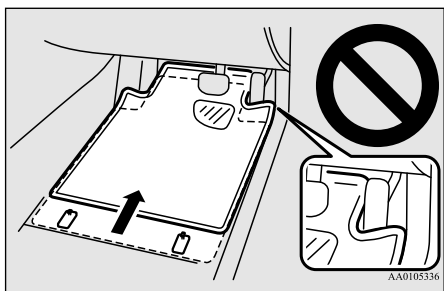
**Préparation du véhicule avant la conduite**

N00629001709

Pour bénéficier d'une conduite plus sûre et plaisante, vérifiez toujours ce qui suit:

**Sièges et ceintures de sécurité**

- Avant de démarrer, assurez-vous que vous et tous vos passagers êtes assis correctement et portez vos ceintures de sécurité (et les enfants assis à l'arrière dans un système de retenue approprié) et assurez-vous que toutes les portes et le hayon soient verrouillés.
- Reculez le siège du conducteur le plus possible, tout en vous assurant de conserver une bonne visibilité et un bon contrôle du volant de direction, des freins, de l'accélérateur et des commandes. Vérifiez les témoins du tableau de bord et de l'affichage multi-information pour déceler d'éventuels problèmes.
- Le siège du passager avant doit aussi être reculé le plus loin possible.
- Vérifiez que les bébés et les jeunes enfants sont correctement retenus conformément à la législation et à la réglementation en vigueur.

**Dégivreurs**

Vérifiez-les en sélectionnant le mode de dégivrage et en réglant une soufflerie puissante. Vous devriez pouvoir sentir l'air souffler contre le pare-brise.

Reportez-vous à la section «Dégivrage ou désembuage (pare-brise, glaces de porte)», page 7-13

**Pneus**

Vérifiez tous les pneus pour déceler toute usure importante de la bande ou usure inégale des motifs. Vérifiez s'il y a de la roche, des clous, de la vitre ou d'autres objets coincés dans la bande de roulement. Vérifiez s'il y a des coupures sur les bandes ou des fissures sur les flancs. Vérifiez si les écrous des roues sont serrés et vérifiez les pneus (y compris le pneu de secours) pour s'assurer que la pression est appropriée. Remplacez vos pneus avant qu'ils ne soient trop usés.

Étant donné que votre véhicule est équipé d'un système de surveillance de la pression des pneus, un risque d'endommager les capteurs de pression de gonflage des pneus existe lors du remplacement des pneus sur la jante. Le remplacement doit être fait uniquement par un concessionnaire agréé Mitsubishi Motors.



## Éclairage

Demandez à quelqu'un de vérifier l'éclairage pendant que vous allumez et éteignez tous les feux extérieurs. Vérifiez également les clignotants et le témoin des feux de route sur le tableau de bord.

## Fuites de liquide

Vérifiez le sol sous le véhicule après qu'il a stationné pour la nuit pour déceler toute fuite de carburant, d'eau, d'huile ou autres. Assurez-vous que tous les niveaux d'huile sont corrects. De plus, si vous sentez une odeur de carburant, essayez de savoir d'où elle vient et réglez le problème.

## Techniques de conduite en sécurité

N00629201134

Malgré l'équipement de sécurité du véhicule et votre conduite sécuritaire, il n'est pas garanti que vous puissiez éviter un accident ou des blessures. Cependant, si vous faites attention à ce qui suit, il vous sera possible de mieux vous protéger ainsi que vos passagers:

- Conduisez sur la défensive. Prenez conscience de la circulation, des conditions des routes et climatiques. Laissez une distance de freinage suffisante entre votre véhicule et le véhicule vous précédant.
- Avant de changer de voie, contrôlez vos rétroviseurs, vérifiez les angles morts et utilisez vos clignotants.
- En conduisant, observez le comportement des autres conducteurs, des cyclistes et des piétons.
- Suivez toujours les lois et règles en vigueur. Soyez un conducteur courtois et faites preuve de vigilance. Laissez suffisamment d'espace au cas où vous devriez freiner brusquement.
- Si vous prévoyez de conduire dans un autre pays, veillez à suivre les lois en vigueur et assurez-vous de pouvoir utiliser le carburant approprié.

## Conduite par temps froid

N00629400445

- Vérifiez la batterie. En même temps, vérifiez les bornes et le câblage. Par temps extrêmement froid, la batterie ne sera pas aussi puissante. De plus, la batterie peut perdre de sa puissance, car elle est plus sollicitée lors du démarrage et de la conduite par temps froid.

## Techniques de conduite en sécurité

Avant de conduire le véhicule, vérifiez si le moteur tourne à la vitesse normale et si les phares sont aussi lumineux que d'habitude. Chargez ou remplacez la batterie au besoin. Par grand froid, il est possible qu'une batterie très faible gèle.

### AVERTISSEMENT

● La batterie produit de l'hydrogène, qui est un gaz explosif. Toute étincelle ou flamme peut provoquer l'explosion de la batterie, ce qui risque d'entraîner des blessures graves, voire mortelles.

Portez toujours des gants de protection et un masque lorsque vous manipulez une batterie, ou réservez cette tâche pour un mécanicien qualifié.

6

- Faites suffisamment chauffer le moteur. Après avoir démarré, attendez un moment pour que l'huile ait le temps de se répartir dans tous les cylindres et de réchauffer le moteur. Conduisez ensuite votre véhicule lentement.

Conduisez d'abord à vitesse réduite pour que l'huile de la boîte-pont, celle de la boîte de transfert et celle de l'essieu arrière aient le temps d'atteindre tous les points de graissage.

- Vérifiez l'antigel à moteur.

## Freinage

S'il manque du liquide de refroidissement à cause d'une fuite ou de la surchauffe du moteur, ajoutez du Super Long Life Coolant Premium d'origine Mitsubishi Motors ou équivalent.

Veillez lire cette section conjointement avec la section «Liquide de refroidissement du moteur» page 9-10.

**6**

### ⚠ AVERTISSEMENT

- N'ouvrez jamais le bouchon du radiateur lorsque le radiateur est chaud. Vous risquez d'être grièvement brûlé.

## Freinage

N00629501528

Toutes les pièces du système de freinage sont essentielles à la sécurité. Veillez à faire entretenir votre véhicule régulièrement chez un concessionnaire agréé Mitsubishi Motors ou un atelier de réparation de votre choix, conformément aux instructions figurant dans le «MANUEL DE GARANTIE/D'ENTRETIEN».

### Lorsque les freins sont mouillés

Vérifiez le circuit de freinage en conduisant lentement immédiatement après avoir démarré, en particulier lorsque les freins sont

mouillés, afin de vous assurer qu'ils fonctionnent normalement.

Une fine pellicule d'eau peut en effet se former sur les disques de frein et nuire au freinage normal si vous avez circulé pendant une grosse averse, si vous avez roulé dans de grosses flaques d'eau ou si vous avez lavé votre voiture. Dans ce cas, asséchez les freins en conduisant lentement tout en enfonçant légèrement la pédale de frein.

### Lorsque vous conduisez par temps froid

Sur des chaussées enneigées, de la glace peut se former sur le système de freinage, rendant les freins moins efficaces. Lorsque vous conduisez dans de telles conditions, portez une attention particulière aux véhicules qui vous précèdent et qui vous suivent, ainsi qu'à l'état du revêtement de la chaussée. De temps à autre, appuyez légèrement sur la pédale de freinage et vérifiez l'efficacité des freins.

### Lorsque vous descendez une pente

Il est important de profiter du freinage moteur en rétrogradant lorsque vous descendez une

pente raide, afin d'éviter que les freins ne surchauffent.

## Stationnement

N00629601385

### Stationnement en pente

Lorsque vous garez votre véhicule dans une pente, serrez le frein de stationnement, braquez les roues avant vers la bordure si vous êtes dans une descente et dans l'autre sens si vous êtes dans une côte.

Au besoin, glissez des cales sous les roues.

Assurez-vous que le frein de stationnement est bien serré lorsque vous garez votre véhicule et que le levier sélecteur se trouve à la position «P» (stationnement).

Lorsque vous stationnez votre véhicule en pente, il est important de serrer le frein de stationnement avant de mettre le levier sélecteur à la position «P» (stationnement). Vous évitez ainsi d'appliquer une charge sur la boîte-pont avec le frein de stationnement. Lorsque cela se produit, il est difficile de sortir le levier sélecteur de la position «P» (stationnement).

## Renseignements relatifs à la charge du véhicule

**Stationnement avec le moteur en marche**

Ne laissez jamais tourner le moteur si vous devez vous arrêter un moment pour vous reposer. De plus, veillez à ne pas laisser tourner le moteur si le véhicule se trouve dans un endroit clos ou mal ventilé.

**⚠ AVERTISSEMENT**

- Si vous laissez le moteur tourner, vous risquez des blessures ou même la mort en déplaçant accidentellement le levier sélecteur ou en inhalant les gaz toxiques d'échappement ayant pu s'introduire dans l'habitacle.

**Lieu de stationnement**

Votre pare-chocs avant peut être endommagé si vous le raclez sur des bordures ou sur des blocs d'arrêt de stationnement. Faites attention lorsque vous roulez dans des côtes et des descentes abruptes où votre pare-chocs peut raclez la route.

**⚠ AVERTISSEMENT**

- Ne stationnez pas votre véhicule dans des endroits où des matières combustibles, telles que de l'herbe ou des feuilles sèches, sont susceptibles d'entrer en contact avec le gaz d'échappement brûlant car un incendie pourrait s'ensuivre.

**Lorsque vous quittez le véhicule**

Prenez toujours la clé et verrouillez toutes les portes et le hayon quand vous laissez votre véhicule sans surveillance.

Dans la mesure du possible, garez votre voiture dans un endroit bien éclairé.

**Ne pas maintenir le volant de direction tourné à fond pendant un laps de temps long.**

L'effort à fournir pour tourner le volant de direction risque d'être plus important.

Reportez-vous à la section «Système de direction assistée à commande électrique (EPS)», page 5-112.

**Renseignements relatifs à la charge du véhicule**

N00629901434

Il est essentiel de connaître la charge que votre véhicule peut transporter. Cette charge est appelée capacité de chargement du véhicule et elle inclut le poids de tous les occupants, de la charge (y compris la charge sur le toit), les options installées a posteriori et le poids de la flèche d'attelage de la remorque, si vous en tirez une. La plaque d'information sur les pneus et la capacité de charge située sur le seuil de la porte du conducteur de votre véhicule indique la charge que le véhicule peut transporter.

**6****⚠ AVERTISSEMENT**

- Ne surchargez jamais votre véhicule. Une surcharge peut endommager votre véhicule, nuire aux performances de votre véhicule, y compris à sa maniabilité et au freinage, causer la défaillance d'un pneu et entraîner un accident.

Il est important de connaître la signification des termes suivants avant de charger le véhicule:

## Renseignements relatifs à la charge du véhicule

- Charge maximale du véhicule sur le pneu: charge sur un pneu individuel, déterminée en distribuant le poids maximal du véhicule chargé sur chaque essieu puis en divisant par deux.
- Charge normale du véhicule sur le pneu: charge d'un pneu individuel, déterminée en distribuant le poids à vide, le poids des accessoires et le poids normal des occupants sur chaque essieu puis en divisant par deux.
- Poids maximal du véhicule chargé: il s'agit de la somme des éléments suivants:
  - (a) poids à vide;
  - (b) poids des accessoires;
  - (c) capacité de chargement; et
  - (d) poids des options de série.
- Poids à vide: poids d'un véhicule motorisé pourvu d'équipement standard. Ce poids comprend la contenance maximale en carburant, en huile et en liquide de refroidissement.
- Poids des accessoires: poids combiné (en plus des éléments standard remplaçables) de la boîte-pont automatique, de la direction assistée, des freins assistés, des vitres électriques, des sièges à commande électrique, de la radio et du chauffage, pour autant que ces éléments soient disponibles en tant qu'équipement de série (qu'ils soient installés ou pas).
- Capacité de chargement: somme de la charge nominale, de la charge des bagages et du résultat de la multiplication de 68 kg (150 lb)\* par le nombre désigné de places assises dans le véhicule.
- Poids des options de série: poids combiné des options régulières de série installées pesant 2,3 kg (5 lb) de plus que les éléments standards qu'elles remplacent, et qui n'ont pas été considérées précédemment dans le poids à vide ni dans le poids des accessoires; on inclut entre autres les freins pour conditions de service extrêmes, les stabilisateurs de conduite, une galerie de toit, une batterie de grande capacité et une garniture spéciale.
- Poids normal des occupants: 68 kg (150 lb)\* multipliés par le nombre d'occupants spécifiés (3 dans le cas de votre véhicule)
- Répartition des occupants: La répartition des occupants dans l'habitacle (pour votre véhicule, la répartition est de 2 à l'avant et 1 dans le siège de deuxième rangée)

\*:68 kg (150 lb) est le poids d'une personne, selon la législation des É.-U et du Canada.

## Plaque d'information sur les pneus et la capacité de charge

N00630101407

La plaque d'information sur les pneus et la capacité de charge est apposée sur le seuil intérieur de la porte côté conducteur.

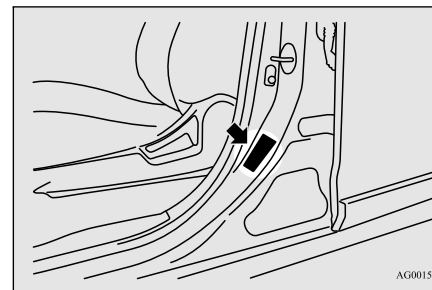

Cette plaque indique le nombre maximum d'occupants permis dans le véhicule ainsi que le «poids combiné des passagers et de la charge» (A), appelé la capacité de chargement du véhicule. Le poids des options non installées en usine, ainsi que le poids de la flèche d'une remorque et la charge sur le toit sont inclus dans la définition de «charge» lorsque l'on détermine la capacité de chargement du véhicule. Cette plaque indique également la taille et la pression de gonflage recommandées pour les pneus d'équipement d'origine du véhicule. Pour plus d'informa-



Renseignements relatifs à la charge du véhicule

tions, reportez-vous à la rubrique «Pneus», page 9-17.

Type 1

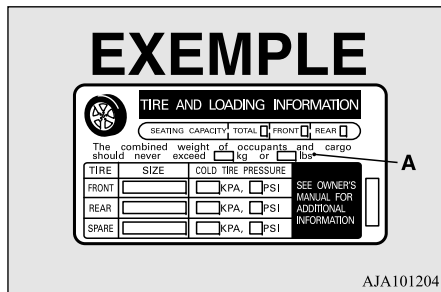

AJA101204

Type 2

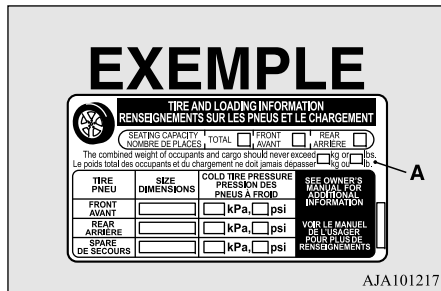

AJA101217

Étapes servant à déterminer la charge limite adéquate

N00630201222

1. Repérez l'énoncé «The combined weight of occupants and cargo should never exceed XXX kg or XXX lbs.» (Le poids combiné des passagers et de la charge ne devra jamais dépasser XXX kg ou XXX lbs.) sur la plaque d'information du véhicule.
2. Déterminez le poids combiné du conducteur et des passagers qui prennent place dans le véhicule.
3. Soustrayez le poids combiné du conducteur et des passagers de XXX kg ou de XXX lbs.
4. La valeur qui en résulte équivaut à la capacité de charge maximale disponible pour le chargement et les bagages. Par exemple, si la quantité «XXX» est égale à 1 400 lb. et qu'il y aura cinq passagers de 150 lbs. dans votre véhicule, la charge disponible et la charge des bagages est de 650 lb. (1 400 - 750 (5 x 150) = 650 lbs.)

5. Déterminez le poids combiné des bagages et du chargement du véhicule. Par mesure de sécurité, le poids ne peut pas excéder la capacité de charge disponible pour le chargement et les bagages calculée à l'étape 4.
6. Si votre véhicule tracte une remorque, la charge de votre remorque doit être transférée à votre véhicule. Veuillez consulter ce manuel pour déterminer la façon dont ceci réduit la capacité de charge disponible pour le chargement et les bagages de votre véhicule.

6

## Renseignements relatifs à la charge du véhicule

### REMARQUE

- Le tableau suivant fournit des informations sur le calcul des capacités totales de charge, de chargement/bagages et de remorquage de votre véhicule en fonction de diverses configurations de sièges ainsi que du nombre et du poids des occupants. Ce tableau est utilisé à titre d'exemple. Il est possible qu'il ne corresponde pas exactement à la capacité de charge et au nombre d'occupants de votre véhicule.
- Pour les exemples suivants, le poids combiné des occupants et de la charge ne doit jamais excéder 392 kg (865 lb).

6

Occupants			Poids combiné des occupants et du chargement inscrit sur la plaque du pneu	MOINS	le poids combiné des occupants	=	Poids de la flèche de remorque et du chargement/bagages DISPONIBLE
TOTAL	AVANT	ARRIÈRE					
<b>EXEMPLE 1</b>							
5	2	3	392kg (865 lb)	moins	Occupant 1: 91kg (200 lb) Occupant 2: 59kg (130 lb) Occupant 3: 73kg (160 lb) Occupant 4: 45kg (100 lb) Occupant 5: 36kg (80 lb) POIDS TOTAL: 304kg (670 lb)	=	88kg (195 lb)
					304kg (670 lb)		
<b>EXEMPLE 2</b>							
3	2	1	392kg (865 lb)	moins	Occupant 1: 95kg (210 lb) Occupant 2: 82kg (180 lb) Occupant 3: 68kg (150 lb) POIDS TOTAL: 245kg (540 lb)	=	147kg (325 lb)
					245kg (540 lb)		
<b>EXEMPLE 3</b>							
2	2	0	392kg (865 lb)	moins	Occupant 1: 91kg (200 lb) Occupant 2: 91kg (200 lb) POIDS TOTAL: 182kg (400 lb)	=	210kg (465 lb)
					182kg (400 lb)		

AJM100096

- Ne dépassez pas les poids nominaux bruts sur les essieux avant et arrière (PNBE) pour un véhicule à pleine charge. Pour de plus amples renseignements sur les poids nominaux bruts sur l'essieu du véhicule, le chargement du véhicule et l'attelage d'une remorque, reportez-vous à la section «Caractéristiques techniques» du présent manuel.

## Chargements

N00629700435

### Précautions pour le chargement de l'espace utilitaire

N00630301092

Pour déterminer la capacité de chargement de l'espace utilitaire de votre véhicule, soustrayez le poids de tous les occupants du véhicule de la capacité de chargement de votre véhicule. Pour plus d'informations, au besoin, reportez-vous à la section «Étapes servant à déterminer la charge limite adéquate» à la page 6-9.

N'UTILISEZ PAS les données de poids nominal brut du véhicule et de poids nominal brut sur l'essieu recommandées sur l'étiquette de certification de sécurité située sur le seuil intérieur de la porte du conducteur comme guide pour le poids des passagers et/ou le poids de charge. (Sauf pour les véhicules vendus au Mexique)

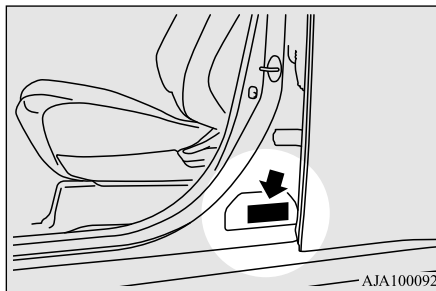

AJA100092

### AVERTISSEMENT

- Pour réduire les risques de blessures graves ou mortelles, les poids combinés du conducteur, des passagers et du chargement de l'espace utilitaire ne peuvent jamais excéder la capacité de chargement du véhicule.
  - Le dépassement de la capacité de chargement du véhicule modifie négativement le comportement du véhicule, y compris la maniabilité et le freinage, et peut entraîner un accident.
  - Ne transportez pas de charge ou de bagage dépassant le sommet du dossier de siège. Assurez-vous que la charge ou les bagages ne bougent pas lorsque le véhicule se déplace.
- Si votre vue arrière est bloquée ou la charge du véhicule est propulsée dans l'habitacle lors d'un freinage brusque, cela peut causer un accident ou des blessures graves, voire mortelles.

### AVERTISSEMENT

- Mettez les charges ou les bagages lourds dans le compartiment de chargement de votre véhicule. Tentez de répartir le poids de façon équilibrée.

### Chargement du toit

N00630401123

6

### AVERTISSEMENT

- Tout poids placé sur le toit du véhicule remonte le centre de gravité du véhicule et nuit à sa tenue de route. En conséquence, toute erreur de conduite ou toute manœuvre d'urgence peut mener à une perte de contrôle et provoquer un accident. Conduisez lentement et évitez les manœuvres excessives comme des freinages brusques ou des changements de direction soudains.
- Veillez à ce que le poids des bagages et de la galerie sur le toit ne dépasse pas la charge maximale sur le toit de 50 kg (110 lb). Si vous dépassez la charge maximale sur le toit, ceci pourrait endommager le véhicule ou provoquer un accident.
- Le poids total de tous les occupants et des bagages, y compris la charge sur le toit, ne doit pas dépasser la capacité de chargement du véhicule. Pour plus d'information, reportez-vous à la section «Plaque d'information sur les pneus et la capacité de charge», page 11-3

## Chargements

### ⚠ AVERTISSEMENT

- La charge au toit se détermine en ajoutant le poids de la galerie et le poids des bagages placés sur la galerie.
- Pour plus d'informations, reportez-vous à la rubrique «Charge maximale sur le toit» à la page 11-5.

### 📖 REMARQUE

- Pour éviter les bruits de vent ou l'augmentation de la consommation en carburant, enlevez la galerie quand vous ne l'utilisez pas.
- Avant d'utiliser une station de lavage automatique, demandez au préposé si la galerie doit être enlevée.

6

### ⚠ ATTENTION

- Ne chargez pas les bagages directement sur le toit. Utilisez une galerie qui s'adapte correctement à votre véhicule.  
Pour l'installation, reportez-vous au manuel d'instructions fourni avec la galerie de toit.
- Placez les bagages sur la galerie de telle sorte à en distribuer le poids de façon égale, en plaçant les éléments les plus lourds au fond. Ne chargez pas d'éléments plus larges que la galerie de toit.
- Avant de conduire et après avoir effectué une courte distance, vérifiez toujours la charge pour vous assurer que celle-ci soit bien attachée à la galerie.  
Arrêtez le véhicule régulièrement et vérifiez si la charge est toujours bien attachée. Si la charge n'est pas bien attachée, celle-ci pourrait tomber du véhicule et l'endommager, endommager un autre véhicule ou provoquer un danger pour les autres.

### Cache de support de montage de galerie (le cas échéant)

N00630601112

Lorsque vous installez une galerie, utilisez les supports fournis à cet effet.  
Les supports se situent en dessous de chaque cache.

### Dépose des caches

1. Faites glisser chaque cache (A) vers l'avant du véhicule.
2. Soulevez le bord avant du cache (A).

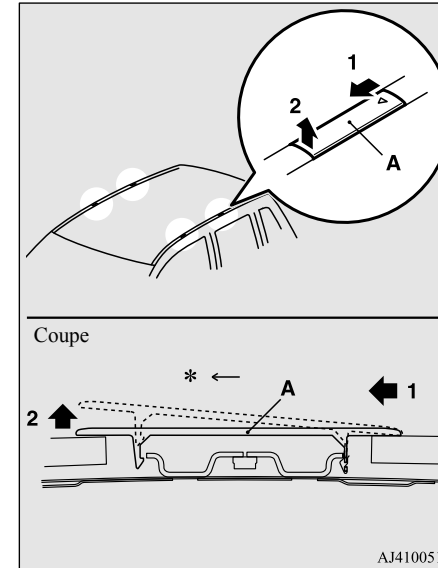

\*: Avant du véhicule

### Repose des caches

Pour reposer les caches, suivez les étapes de dépose dans le sens inverse.

## Attelage d'une remorque

N00629801361

L'attelage d'un remorque nuit à la tenue de route de votre véhicule, à sa performance, au freinage, à sa durée de vie et augmente les coûts (consommation de carburant, etc.).

Si vous tirez une remorque avec ce véhicule, assurez-vous de bien utiliser l'équipement adéquat et conduisez prudemment en faisant attention lorsque vous braquez ou freinez.

### ATTENTION

- Ne perdez pas le contrôle de votre véhicule quand vous tirez une remorque.
- Utilisez toujours l'équipement adéquat.
- Conduisez toujours prudemment.
- Tout dommage occasionné à votre véhicule par l'utilisation d'un équipement inadéquat ou par une conduite incorrecte n'est pas couvert par la garantie.

## Limites de poids

Ne dépassez jamais la capacité de chargement du véhicule, le poids maximum de la remorque (A), le poids maximum à la flèche d'attelage (B) ni le poids nominal brut sur l'essieu (PNBE).

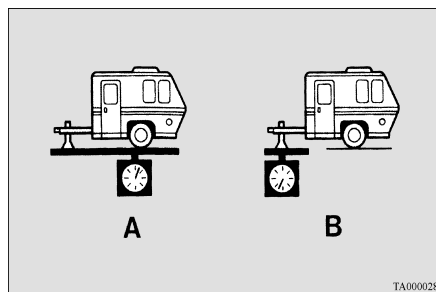

## Capacités de chargement

La capacité de chargement du véhicule est imprimé sur le pneu et sur la plaque d'information sur les pneus et la capacité de charge sous la mention «Poids combiné des passagers et cargaisons».

Le poids comprend le poids de tous les passagers et le poids total que le véhicule peut transporter.

Pour plus d'informations, reportez-vous à la section «Plaque d'information sur les pneus

## Attelage d'une remorque

et la capacité de charge», page 6-8.

## Poids maximum de la remorque

Les recommandations pour le remorquage jusqu'à cette limite sont les suivantes.

Modèles	Poids maximum de la remorque
Modèles de 2,4 litres	Freinée: 680 kg (1 500 lb.) Non freinée: 567 kg (1 250 lb.)
Modèles de 3,0 litres	Freinée: 1,588 kg (3 500 lb.) Non freinée: 635 kg (1 400 lb.)

6

## Attelage d'une remorque

### Poids à la flèche d'attelage

Le poids à la flèche d'attelage de n'importe quelle remorque est important car il affecte la capacité de chargement du véhicule.

La capacité de chargement du véhicule comprend toute charge et tous les passagers transportés. Si vous tirez une remorque, il vous faut inclure le poids à la flèche d'attelage de la remorque dans vos calculs de la capacité de chargement. Pour plus d'information sur la capacité de chargement du véhicule, reportez-vous à la section «Plaques d'information sur les pneus et la capacité de charge», page 6-8. Ne dépassez pas le poids à la flèche d'attelage maximum de votre véhicule.

6

Modèles	Poids maximum à la flèche d'attelage
Modèles de 2,4 litres	Freinée: 68 kg (150 lb.) Non freinée: 57 kg (125 lb.)
Modèles de 3,0 litres	Freinée: 159 kg (350 lb.) Non freinée: 64 kg (140 lb.)

Après avoir chargé votre remorque, pesez la remorque puis la flèche d'attelage séparément pour vérifier si les poids sont adéquats.

Maintenez la charge de la flèche d'attelage de la remorque à 10 % du poids de la remorque

6-14 Sécurité de conduite

chargée pour atteler la charge. La charge à la flèche d'attelage peut être modifiée en distribuant correctement la charge dans la remorque. Elle peut être vérifiée en pesant séparément la remorque chargée et ensuite la flèche d'attelage.

### Poids nominal brut sur l'essieu (PNBE)

Les PNBE sont imprimés sur l'étiquette de certification qui est rivetée sur le seuil de la porte du conducteur.

Reportez-vous à la section «Étiquetage du véhicule», page 11-2.

### Attelage de la remorque

Choisissez une barre d'attelage et une boule adéquates et assurez-vous qu'elles soient installées à une hauteur qui soit compatible avec celle de la remorque.

Utilisez une barre d'attelage qui distribue bien uniformément la charge à la flèche d'attelage sur l'ensemble du châssis.

### AVERTISSEMENT

- Si vous devez percer la carrosserie de votre véhicule pour installer une barre d'attelage, assurez-vous de bien sceller les orifices plus tard, lorsque vous enlevez la barre d'attelage. Si vous ne les scellez pas, du monoxyde de carbone (CO) toxique provenant de votre pot d'échappement peut pénétrer dans votre véhicule. Reportez-vous à la section «Système d'échappement» à la page 9-29.

### REMARQUE

- Mitsubishi Motors recommande l'utilisation d'un système de contrôle du roulis chaque fois que vous devez utiliser la remorque, afin d'améliorer la stabilité du remorquage. Pour plus de détails, veuillez prendre contact avec votre concessionnaire agréé Mitsubishi Motors.

### Chaînes de sûreté

Une chaîne de sûreté doit toujours être utilisée entre le véhicule et la remorque tirée. Laissez suffisamment de mou à la chaîne pour les virages. La chaîne doit passer en dessous de la flèche d'attelage pour empêcher celle-ci de tomber au sol si elle venait à être endommagée ou séparée.

Pour les procédures correctes relatives à la chaîne de sûreté, veuillez consulter votre concessionnaire agréé Mitsubishi Motors.

### **ATTENTION**

- Ne tirez jamais une remorque sans utiliser une chaîne de sûreté attachée correctement à la remorque comme au véhicule. Si l'unité d'accouplement ou la boule d'attelage venaient à causer problème, la remorque pourrait se séparer du véhicule.

## **Entretien relatif à l'attelage d'une remorque**

Votre véhicule devra être entretenu plus souvent si vous tirez une remorque. Reportez-vous au «MANUEL DE GARANTIE/D'ENTRETIEN». Lors d'une utilisation avec une remorque, les éléments tels que l'huile de boîte-pont automatique, l'huile moteur, l'huile de pont arrière, la courroie, le système de refroidissement et le système de freinage sont particulièrement importants. Chacun de ces points est traité dans ce manuel.

Pour plus de détails, veuillez vous reporter à la section «Soin et entretien du véhicule». Vérifiez régulièrement que les écrous et les boulons de la barre d'attelage soient bien serrés.

## **Freins de remorque**

Mitsubishi Motors recommande que toute remorque dont le poids total est supérieur ou égal à 567 kg (1 250 lb) (modèles 2400), ou à 635 kg (1 400 lb) (modèles 3000) soit équipée de son propre système de freinage électrique ou à inertie.

Si vous choisissez un système de freinage électrique, assurez-vous qu'ils soient bien alimentés électriquement. N'essayez pas de détourner le système hydraulique de votre véhicule. Toute tentative de raccordement des freins de remorque au système hydraulique de votre véhicule, même si cette modification semble bien fonctionner, diminue l'efficacité de vos freins et génère un risque potentiel.

## **Feux arrière de la remorque**

Les feux arrière de la remorque doivent être conformes aux réglementations fédérales, nationales et régionales. Consultez votre concessionnaire de véhicules de tourisme local pour vous informer des réglementations en vigueur dans votre région et utilisez uniquement l'équipement conçu pour votre véhicule.

## **Attelage d'une remorque**

Comme l'éclairage et le câblage varie selon le type et la marque de la remorque, faites installer un connecteur adéquat par un technicien qualifié pour relier le véhicule et la remorque. Tout équipement ou installation inadéquats peut endommager le système électrique de votre véhicule et affecter votre garantie.

## **Équipement pour remorque supplémentaire**

**6**

De nombreux états et de nombreuses provinces canadiennes requièrent l'installation de rétroviseurs extérieurs spéciaux pour l'attelage d'une remorque. Même si cela n'est pas nécessaire, installez des rétroviseurs spéciaux si vous ne parvenez pas à voir correctement derrière vous ou si la remorque génère un angle mort.

Demandez à votre revendeur ou à l'agence de location de la remorque si d'autres éléments sont recommandés dans votre cas.

## Attelage d'une remorque

### Suggestions d'utilisation

#### AVERTISSEMENT

● **Si une des glaces arrière est ouverte et que vous tirez une remorque avec votre véhicule, du monoxyde de carbone, invisible et inodore, peut pénétrer dans votre véhicule. Celui-ci peut provoquer une perte de conscience ou la mort. Reportez-vous à la section «Système d'échappement» à la page 9-29.**

**Pour optimiser votre sécurité quand vous tirez une remorque:**

- **Faites inspecter votre système d'échappement en cas de fuite et effectuez les réparations nécessaires avant de démarrer.**
- **Maintenez les glaces arrière fermées.**
- **Si des gaz d'échappement pénètrent dans votre véhicule par une glace ouverte ou une autre ouverture, enclenchez votre système de chauffage ou de ventilation avec la soufflerie réglée sur n'importe quelle vitesse. Ceci permet d'introduire de l'air extérieur frais dans votre véhicule. N'utilisez pas le système de recirculation car celui ne fait que refaire circuler l'air à l'intérieur de votre véhicule. Reportez-vous à la section «Sélecteur d'air», page 7-9.**

6

### Préparation du conducteur

Tirer une remorque nécessite une certaine expérience.

Avant de vous lancer sur la route, il vous faut connaître votre remorque. Familiarisez-vous à la manipulation et au freinage de votre véhicule avec le poids supplémentaire de la remorque. Gardez toujours à l'esprit que le véhicule que vous conduisez maintenant est désormais bien plus long et répond moins efficacement que votre véhicule sans remorque.

### Préparation du véhicule

Avant de démarrer, vérifiez l'attelage de la remorque, les chaînes de sûreté, les pneus et le réglage des rétroviseurs.

### Pneu

Assurez-vous que les pneus de votre véhicule soient gonflés à la pression de gonflage des pneus à froid décrite dans le manuel. Ces chiffres sont indiqués sur la plaque d'information sur les pneus et la capacité de charge fixée sur le seuil de la porte du conducteur. Reportez-vous à la section «Pressions de gonflage des pneus», page 9-22.

### Distance de sécurité

Maintenez une distance de sécurité au moins deux fois plus importante que vous ne le feriez en conduisant votre véhicule sans remorque. Ceci peut vous aider à éviter des situations de freinage brusque et de changements de direction soudains.

### Dépassement

Il vous faut prévoir une plus grande distance de dépassement avec une remorque. Et comme la longueur de votre véhicule et bien plus grande, il vous faut aller bien au delà de la distance habituelle par rapport au véhicule que vous dépassez avant de pouvoir retourner sur votre voie.

### Marche arrière

Maintenez le bas du volant de direction d'une main. Ensuite, pour tourner la remorque vers la gauche, déplacez simplement cette main vers la gauche. Pour tourner la remorque vers la droite, déplacez votre main vers la droite. Reculez toujours lentement et, si possible, demandez à quelqu'un de vous guider.



## Pour tourner

### ⚠ ATTENTION

- Quand vous tirez une remorque et que vous voulez tourner dans un virage serré, celle-ci peut entrer en contact avec le véhicule. Ceci pourrait endommager votre véhicule. Évitez tout virage serré quand vous tirez une remorque.

Pour tourner avec une remorque, décrivez un angle plus large que la normale pour aider à éviter que la remorque ne heurte les rampes, le trottoir, les panneaux de signalisation, les arbres ou d'autres objets. Évitez toute manœuvre impulsive ou soudaine. Enclenchez votre clignotant bien à l'avance.

## Surchauffe

Le remorquage ajoute une charge supplémentaire sur le moteur et la boîte-pont, ce qui peut provoquer une surchauffe. Voici quelques suggestions pour réduire la surchauffe:

### Cause de la surchauffe Solution

Climatisation enclenchée Éteignez



Vitesses sur autoroute Réduisez la vitesse

Montée en côte  
Circulation en ville  
avec démarrage et  
arrêts fréquents

Rétrogradez  
Avec le véhicule à  
l'arrêt, passez à la  
position «N» (point  
mort) et faites tourner  
le moteur au ralenti  
haut.

Si vous remorquez dans une région de haute altitude, le liquide de refroidissement du moteur et l'huile de la boîte-pont automatique surchauffent à une température inférieure qu'à altitude normale.

Si vous coupez le moteur immédiatement après avoir tiré une remorque à haute altitude sur une côte raide, votre véhicule peut montrer des signes similaires à une surchauffe. Pour éviter cela, laissez tourner le moteur pendant que vous êtes garé (de préférence sur une surface plane) avec la boîte-pont automatique en position «P» (stationnement) pendant quelques minutes avant de couper le moteur.

- Si le témoin de liquide de refroidissement du moteur  clignote sur l'écran d'information de l'affichage multi-information ou si la puissance du moteur tombe soudainement, reportez-vous à la section «Surchauffe du moteur», page 8-4.
- Si l'affichage d'avertissement  ou  s'allume, reportez-vous à la section «Affichage d'avertissement», page 5-78, 5-86.

## Conduite en côte

Réduisez la vitesse et rétrogradez avant de descendre une pente ou une dénivellation raide. Si vous ne rétrogradez pas, l'utilisation excessive des freins peut réduire leur efficacité.

Vous pouvez tirer la remorque en position «D» (conduite). Vous pouvez passer le levier sélecteur à la 3e vitesse ou à une vitesse inférieure, en cas de charge importante ou de conduite en côte.

6

## Stationnement

Placez toujours des cales ou des blocs sous les roues du véhicule et de la remorque lorsque vous stationnez. Assurez-vous que le frein de stationnement est bien serré et que le levier sélecteur se trouve à la position «P» (stationnement). Évitez de stationner sur une côte avec une remorque, mais si vous ne pouvez pas l'éviter, suivez auparavant la procédure suivante:

1. Appliquez les frein et maintenez-les appliqués.
2. Demandez à quelqu'un de placer des cales ou des blocs sous les roues du véhicule et de la remorque.

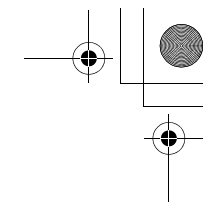
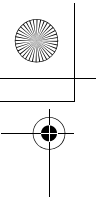

## Attelage d'une remorque

3. Une fois les cales ou les blocs en place, relâchez les freins lentement jusqu'à ce que les cales ou les blocs absorbent la charge.
4. Serrez fermement le frein de stationnement.
5. Placez le levier sélecteur en position «P» (stationnement) et coupez le moteur.

**6** Pour redémarrer après un stationnement en côte:

1. Vérifiez si le levier sélecteur est placé en position «P» (stationnement).
2. Démarrez le moteur. Assurez-vous de maintenir la pédale de freinage enfoncée.
3. Placez le levier sélecteur en position «D» (conduite) ou «R» (marche arrière).
4. Relâchez le frein de stationnement et la pédale de freinage et avancez ou reculez lentement pour vous dégager des cales ou des blocs. Arrêtez-vous et appliquez les freins.
5. Demandez à quelqu'un de ramasser les cales ou les blocs.

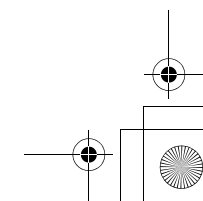
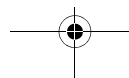
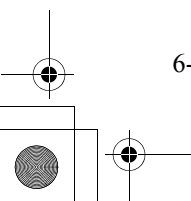
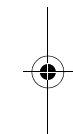
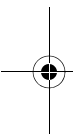

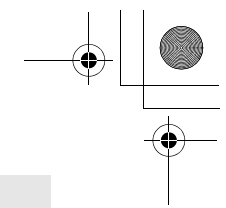

## *Commandes de confort*

Bouches d'air .....	7-2
Climatiseur à commande automatique à deux zones .....	7-5
Conseils importants concernant la climatisation .....	7-14
Purificateur d'air .....	7-14
Renseignements généraux concernant la radio .....	7-15

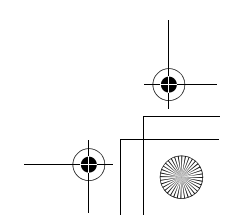
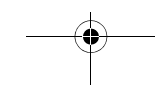
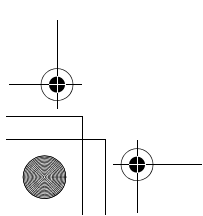
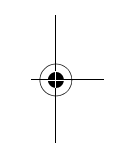
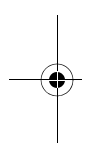

## Bouches d'air

### Bouches d'air

N00729901288

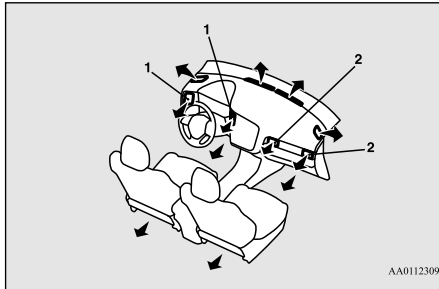

- 1- Bouches d'air côté conducteur  
2- Bouches d'air côté passager

AA0112309

### Réglages de la direction de l'air

N00730201340

#### Bouches d'air côté conducteur

Déplacez le bouton (A) pour effectuer des réglages.

Pour fermer la bouche d'air, déplacez le bouton (A) aussi loin que possible vers l'extérieur.

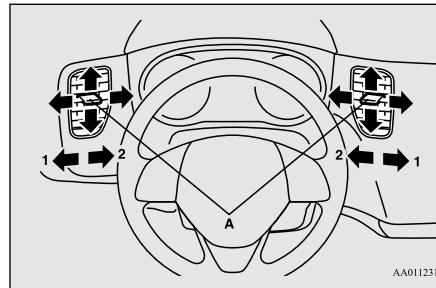

- 1- Fermeture  
2- Ouverture

AA0112312

#### Bouches d'air côté passager

Déplacez le bouton (A) pour effectuer des réglages.

Pour fermer la bouche d'air, déplacez le bouton (A) aussi loin que possible vers la gauche.

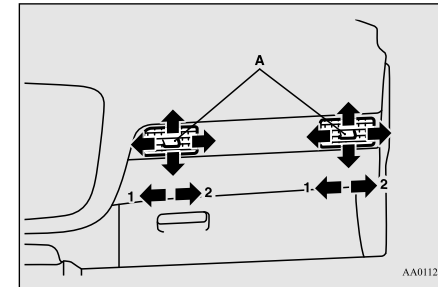

- 1- Fermeture  
2- Ouverture

AA0112325

### REMARQUE

- En de rares occasions, l'air provenant des bouches d'air d'un véhicule muni de climatisation peut embuer les glaces. Ce phénomène est seulement dû au brusque refroidissement de l'air humide et n'indique pas une défaillance du système.
- Ne laissez aucune boisson ou autre liquide pénétrer dans les bouches d'air, car ils pourraient empêcher la climatisation de fonctionner normalement.

## Changement du sélecteur de mode

N00736401692

Pour modifier la position et la quantité d'air provenant des bouches d'air, appuyez sur l'interrupteur MODE ou l'interrupteur de dégivreur. Reportez-vous à la section «Interrupteur MODE», page 7-8, ou «Interrupteur de dégivreur», page 7-9.

Les symboles ci-dessous sont utilisés dans les illustrations suivantes pour illustrer la quantité d'air provenant des bouches d'air.

→: une petite quantité d'air provient des bouches d'air

→: une quantité d'air moyenne provient des bouches d'air

→: une quantité importante d'air provient des bouches d'air

## Position vers le visage

L'air se dirige uniquement vers la partie supérieure de l'habitacle.

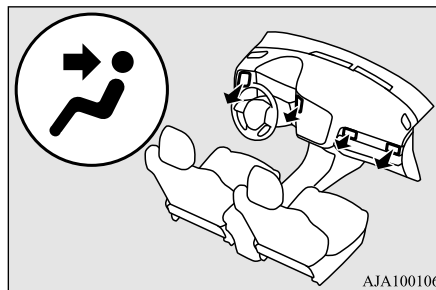

## Position vers les pieds et le visage

L'air se dirige à la fois vers la partie supérieure de l'habitacle et vers les jambes.

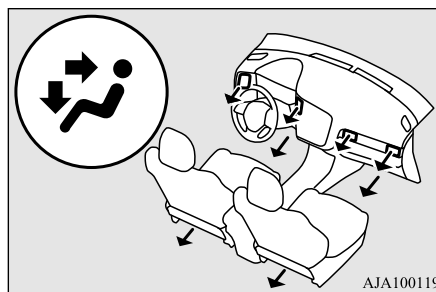

## REMARQUE

- Vous pouvez régler le rapport de débit d'air diffusé vers les pieds/le visage à l'aide du sélecteur de mode en position «». Pour plus d'informations, il est conseillé de contacter un concessionnaire agréé Mitsubishi Motors ou l'atelier de réparation de votre choix. Sur les véhicules équipés de l'affichage audio de liaison Smartphone, des opérations à l'écran peuvent être utilisées pour effectuer le réglage. Reportez-vous au manuel du propriétaire adéquat pour plus de détails.

## Bouches d'air

### Position vers les pieds

L'air se dirige surtout vers les jambes.

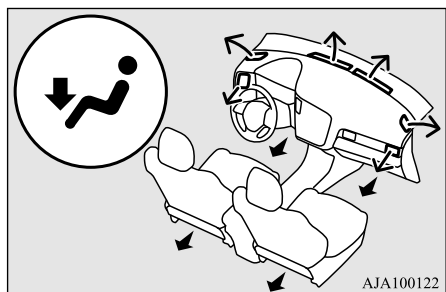

7

### Position de dégivrage et vers les pieds

L'air se dirige vers les jambes, le pare-brise et les vitres de porte.

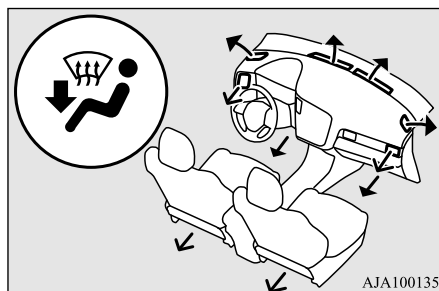

### Position de dégivrage

L'air se dirige surtout vers le pare-brise et les vitres de porte.

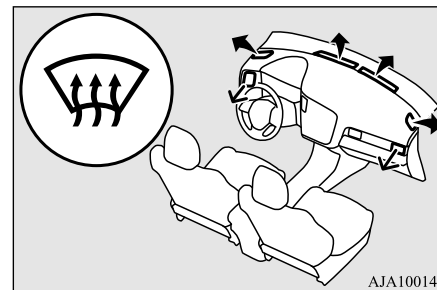

### REMARQUE

- Vous pouvez régler le rapport de débit d'air en position pieds/dégivrage à l'aide du sélecteur de mode en position «».
- Pour plus d'informations, il est conseillé de contacter un concessionnaire agréé Mitsubishi Motors ou l'atelier de réparation de votre choix.
- Sur les véhicules équipés de l'affichage audio de liaison Smartphone, des opérations à l'écran peuvent être utilisées pour effectuer le réglage. Reportez-vous au manuel du propriétaire adéquat pour plus de détails.

## Climatiseur à commande automatique à deux zones

### Climatiseur à commande automatique à deux zones

N00731501412

Vous ne pouvez faire fonctionner le climatiseur que lorsque le moteur est en marche.

#### ATTENTION

- Il est possible que le régime du moteur augmente quand la climatisation fonctionne.  
À un régime moteur plus important, un véhicule à boîte-pont automatique ou à transmission à variation continue (CVT) présente davantage de risques d'avancer qu'à un régime moteur moindre. Appuyez à fond sur la pédale de freinage pour empêcher le véhicule d'avancer.

### Tableau de commande

7

N00711801695

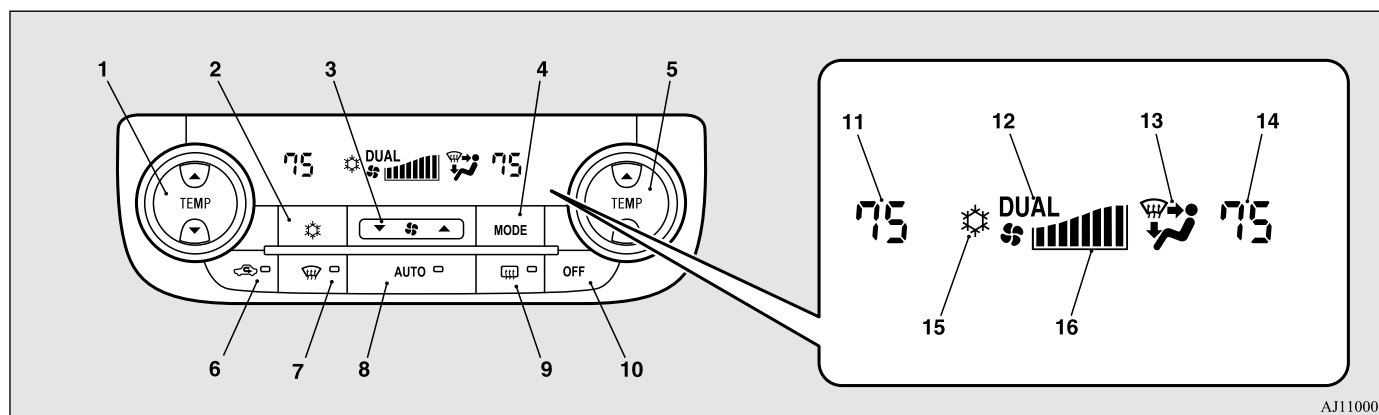

AJ1100029

- 1- Interrupteur de contrôle de la température côté conducteur  
2- Interrupteur de climatisation

- 3- Sélecteur de vitesse de soufflerie  
4- Bouton «MODE»  
5- Interrupteur de contrôle de la température côté passager

- 6- Sélecteur d'air  
7- Interrupteur de dégivreur  
8- Interrupteur AUTO

Commandes de confort 7-5

## Climatiseur à commande automatique à deux zones

- 9- Interrupteur de dégivreur de lunette arrière à commande électrique  
→ p.5-256
- 10- Interrupteur «OFF» (arrêt)
- 11- Affichage de la température côté conducteur  
→ p.7-7
- 12- Témoin «DUAL» (2 zones)
- 13- Affichage de sélection de mode
- 14- Affichage de la température côté passager  
→ p.7-7
- 15- Témoin de climatisation
- 16- Affichage de la vitesse de soufflerie

7

### REMARQUE

- Un capteur de température de l'air intérieur (A) se trouve à la position illustrée. Ne placez jamais rien sur ce capteur, car cela l'empêcherait de fonctionner correctement.

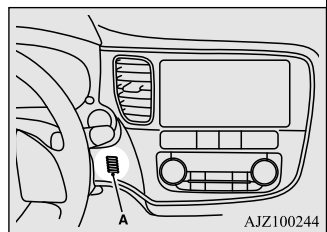

### REMARQUE

- Étant donné que le fonctionnement de la climatisation est commandé alors que le mode ECO fonctionne, il se peut que vous ayez l'impression que l'efficacité du système de climatisation soit insuffisante.  
→ Interrupteur du mode ECO, page5-247
- Vous pouvez sélectionner le fonctionnement normal du système de climatisation, même pendant l'utilisation du mode ECO. Sur les véhicules équipés de l'affichage audio de liaison Smartphone, des opérations à l'écran peuvent être utilisées pour modifier le réglage. Reportez-vous au manuel du propriétaire adéquat pour plus de détails.
- Par très grand froid, il se peut que l'écran du panneau de commande du système de climatisation fonctionne très lentement. Cela ne signifie donc pas qu'il y a une défaillance. Ce phénomène disparaîtra dès que la température intérieure du véhicule sera revenue à la normale.

## Sélecteur de vitesse de soufflerie

N00736901206

Appuyez sur le symbole ▲ du sélecteur de vitesse de soufflerie pour augmenter la vitesse de soufflerie.

Appuyez sur le symbole ▼ du sélecteur de vitesse de soufflerie pour réduire la vitesse de soufflerie.

La vitesse de soufflerie sélectionnée est alors indiquée sur l'affichage (A).

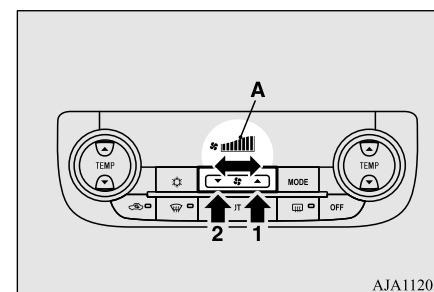

- 1- Augmentation
- 2- Diminution

## 7-6 Commandes de confort



## Climatiseur à commande automatique à deux zones

**Interrupteur de contrôle de la température**

N00737001448

Appuyez sur ▲ ou ▼ sur l'interrupteur de contrôle de la température pour régler la température désirée.

La température sélectionnée est alors indiquée sur l'affichage (A).

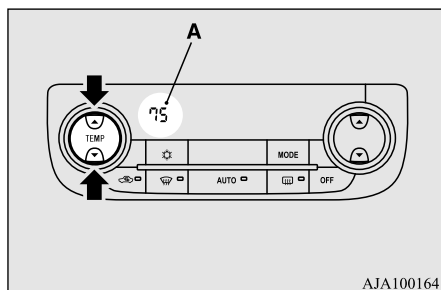

AJA100164

**REMARQUE**

- La valeur de température du climatiseur change conjointement avec l'unité de température extérieure de l'affichage multi-information.

Sur les véhicules équipés de l'affichage multi-information - Type 1, reportez-vous à la section «Modification de l'unité de température», page 5-191.

Sur les véhicules équipés de l'écran d'information - Type 2, reportez-vous à la section «Modification de l'unité de température», page 5-204.

- Lorsque la température du liquide de refroidissement est basse, la température de l'air provenant du chauffage sera fraîche/froide jusqu'à ce que le moteur se soit réchauffé, même si vous avez sélectionné l'air chaud au moyen de l'interrupteur.

Pour empêcher le pare-brise et les vitres de s'embuer, le mode de ventilation passe à «» et la vitesse de soufflerie diminue tandis que le système fonctionne en mode AUTO.

- Si vous avez l'impression que l'air est plus chaud ou plus froid que la température définie, vous pouvez la régler selon vos préférences.

Pour plus d'informations, il est conseillé de contacter un concessionnaire agréé Mitsubishi Motors ou l'atelier de réparation de votre choix.

**REMARQUE**

- Lorsque la température est réglée sur la position la plus élevée ou la plus basse, le climatiseur et la sélection d'air sont automatiquement modifiés de la manière suivante.

De plus, si la sélection de l'air est effectuée manuellement après un changement automatique, le fonctionnement manuel sera sélectionné.

- Chauffage rapide (lorsque la température est réglée sur la position la plus élevée)  
L'air extérieur entre dans l'habitacle et le système de climatisation s'arrête.
- Refroidissement rapide (lorsque la température est réglée sur la position la plus basse)  
L'air intérieur est recyclé et le système de climatisation fonctionne.

**7**

Les réglages ci-dessus sont les réglages par défaut. Vous pouvez personnaliser le sélecteur d'air et l'interrupteur de climatisation pour les adapter à vos préférences personnelles.

Contactez votre concessionnaire Mitsubishi Motors ou l'atelier de réparation de votre choix pour obtenir de l'aide.

Reportez-vous à la section «Personnalisation de l'interrupteur de climatisation (modification du réglage de fonction)», page 7-11.

Reportez-vous à la section «Personnalisation du sélecteur d'air (modification du réglage de fonction)», page 7-10.

## Climatiseur à commande automatique à deux zones

### ■ Mode «synchronisé» et mode «deux zones»

Il est possible de régler séparément la température du côté conducteur et du côté passager. Dans ce cas, le témoin «DUAL» apparaît sur l'affichage (A).

7

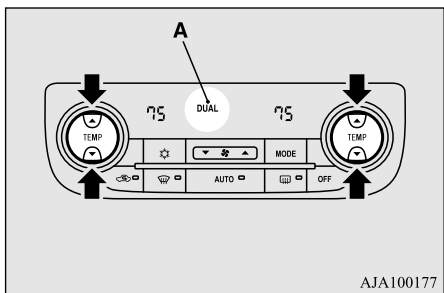

#### ● Mode «synchronisé»

Si l'interrupteur de contrôle de la température côté conducteur est actionné, la température du côté passager est réglée sur la même valeur que celle du côté conducteur.

#### ● Mode «deux zones»

Si l'interrupteur de contrôle de la température côté passager est actionné en mode «synchronisé», le système bascule vers le mode «deux zones». Dans ce mode, les températures du côté conducteur et du côté passager peuvent être réglées séparément en utilisant chaque interrupteur de contrôle.

Appuyez sur l'interrupteur AUTO pour revenir au mode synchronisé.

### Interrupteur MODE

N00737101234

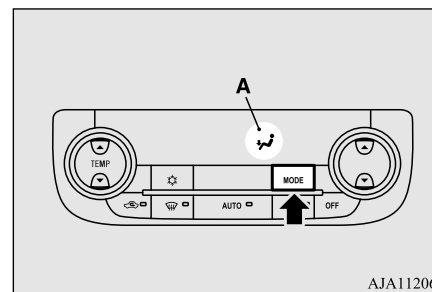

Pour modifier la quantité d'air provenant des bouches d'air, appuyez sur l'interrupteur MODE. Chaque fois que vous appuyez sur l'interrupteur MODE, le mode passe au mode suivant dans l'ordre suivant: «*متر*» → «*متر*» → «*متر*» → «*متر*» → «*متر*». Le mode sélectionné apparaît sur l'affichage (A). Reportez-vous à la section «Changement du sélecteur de mode», page 7-3.



## Climatiseur à commande automatique à deux zones

**Interrupteur de dégivreur**

N00703401054

Quand vous appuyez sur cet interrupteur, le mode passe au mode «» et la vitesse de la soufflerie se règle automatiquement au maximum. Le témoin (A) s'allume et le mode «» est indiqué sur l'affichage (B).

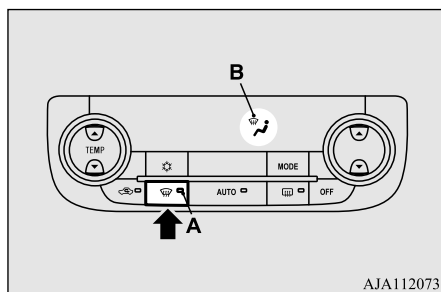
**REMARQUE**

- Lorsque vous appuyez sur l'interrupteur de dégivreur, le système de climatisation est automatiquement actionné et l'air extérieur (par opposition à l'air recyclé) est sélectionné. Cette commande de commutation automatique est effectuée afin d'éviter que les vitres ne s'embuent, même si la fonction «Commande de climatisation désactivée» ou «Commande de sélection automatique de l'air désactivée» est définie. Reportez-vous aux sections «Personnalisation de l'interrupteur de climatisation (modification du réglage de fonction)», page 7-11, et «Personnalisation du sélecteur d'air (modification du réglage de fonction)», page 7-10.
- Le témoin (A) s'éteint quand vous réglez la vitesse de la soufflerie.

**Sélecteur d'air**

N00737201378

Utilisez en temps normal la position d'air extérieur pour éviter la formation de buée ou de givre sur le pare-brise et les glaces latérales.

Pour modifier la sélection d'air, appuyez simplement sur le sélecteur d'air.

- Air extérieur (Le témoin (A) est éteint)  
De l'air extérieur est introduit dans l'habitacle.

- Air recyclé (Le témoin (A) est allumé)  
L'air est remis en circulation à l'intérieur de l'habitacle.

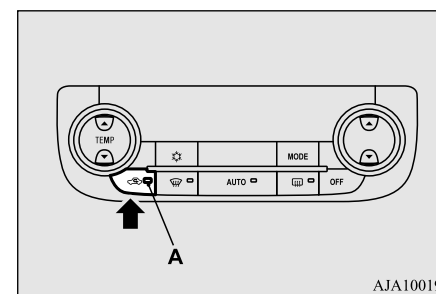

Quand la climatisation est allumée, la sélection de l'air se contrôle automatiquement. Quand la climatisation se coupe, le sélecteur d'air repasse automatiquement à la position d'air extérieur.

Si vous désirez un refroidissement important, ou si l'air extérieur est vicié par la poussière ou par d'autres polluants, sélectionnez la position d'air recyclé. Passez régulièrement à la position d'air extérieur pour éviter que de la buée ne se forme sur les glaces.

**ATTENTION**

- Le fait de recycler l'air pendant une période trop longue peut entraîner la formation de buée sur les glaces.

## Climatiseur à commande automatique à deux zones

**REMARQUE**

- Si le sélecteur de mode est placé sur la position «», vous ne pouvez ni couper le climatiseur, ni utiliser la position d'air recyclé. Ceci empêche la formation de buée sur les glaces.
- Lorsque la température du liquide de refroidissement du moteur atteint un certain point, le sélecteur d'air passe automatiquement en position d'air recyclé et le témoin (A) s'allume. À ce stade, le système ne passe pas en position d'air extérieur, même si le sélecteur d'air est enfoncé.

7

**■ Personnalisation du sélecteur d'air (modification du réglage de fonction)**

N00712300049

Vous pouvez modifier les fonctions suivantes en fonction de vos préférences.

- Activation de la commande de sélection automatique de l'air:  
Quand l'interrupteur AUTO est actionné, le sélecteur d'air est aussi contrôlé automatiquement.
- Désactivation de la commande de sélection automatique de l'air:  
Le sélecteur d'air n'est pas contrôlé automatiquement, même si l'interrupteur AUTO est actionné.

7-10 Commandes de confort

**● Modification des réglages**

Appuyez sur le sélecteur d'air pendant au moins 10 secondes.

Une fois le réglage modifié, le système émet un signal sonore et le témoin clignote.

- Quand le réglage est passé d'activé à désactivé, le système émet trois signaux sonores et le témoin clignote trois fois.
- Quand le réglage est passé de désactivé à activé, le système émet deux signaux sonores et le témoin lumineux clignote trois fois.

Sur les véhicules équipés de l'affichage audio de liaison Smartphone, des opérations à l'écran peuvent aussi être utilisées pour modifier le réglage. Reportez-vous au manuel du propriétaire adéquat pour plus de détails.

**REMARQUE**

- Le réglage par défaut est «Commande de sélection automatique de l'air activée».
- Quand l'interrupteur de dégivreur est actionné, la sélection d'air passe automatiquement en position «air extérieur», même si le système est réglé sur «Commande de sélection automatique de l'air désactivée», afin d'éviter que les vitres ne s'embuent.

**Interrupteur de climatisation**

N00737301467

Appuyez sur l'interrupteur et le compresseur du climatiseur se met en marche. Le témoin «» apparaît sur l'affichage (A).

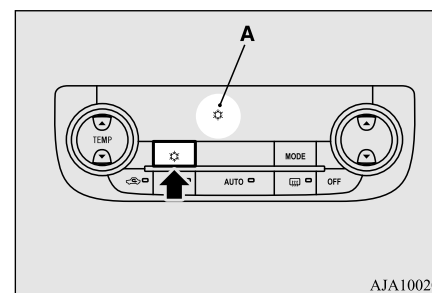



AJA100207

Appuyez à nouveau sur l'interrupteur. Le compresseur de climatisation s'arrête et le témoin s'éteint.

## Climatiseur à commande automatique à deux zones

**REMARQUE**

- Si une défaillance est détectée dans le compresseur de climatisation, le témoin «» clignote. Appuyez une fois sur l'interrupteur de climatisation pour l'arrêter, puis une autre fois pour la mettre en marche. Si le témoin «» ne clignote pas, cela signifie qu'il n'y a pas de problème. S'il clignote, faites-le vérifier par un concessionnaire agréé Mitsubishi Motors ou l'atelier de réparation de votre choix.
- Parfois, par exemple, après avoir utilisé un poste de lavage à haute pression, le condensateur peut être mouillé et le témoin «» clignote temporairement. Attendez un peu, puis appuyez une fois sur l'interrupteur de climatisation pour arrêter le système, puis une nouvelle fois pour le mettre en marche. Une fois l'eau évaporée, le témoin ne clignote plus.

### ■ Personnalisation de l'interrupteur de climatisation (modification du réglage de fonction)

N00712200048

Vous pouvez modifier les fonctions suivantes en fonction de vos préférences.

- Activation de la commande de climatisation automatique:

Quand vous appuyez sur l'interrupteur AUTO, ou quand l'interrupteur de contrôle de la température a été réglé sur la température minimale, l'interrupteur de climatisation est commandé automatiquement.

- Désactivation de la commande de climatisation automatique:  
L'interrupteur de climatisation n'est pas commandé automatiquement, sauf si vous utilisez l'interrupteur de climatisation.
- Modification des réglages  
Appuyez sur l'interrupteur de climatisation pendant au moins 10 secondes. Une fois le réglage modifié, le système émet un signal sonore et le témoin clignote.
  - Quand le réglage est passé d'activé à désactivé, le système émet trois signaux sonores et le témoin clignote trois fois.
  - Quand le réglage est passé de désactivé à activé, le système émet deux signaux sonores et le témoin lumineux clignote trois fois.

Sur les véhicules équipés de l'affichage audio de liaison Smartphone, des opérations à l'écran peuvent aussi être utilisées pour modifier le réglage. Reportez-vous au manuel du propriétaire adéquat pour plus de détails.

**REMARQUE**

- Le réglage par défaut est «Commande de climatisation automatique activée».
- Quand l'interrupteur de dégivreur est actionné, le climatiseur fonctionne automatiquement, même si le système est réglé sur «Commande de climatisation désactivée», afin d'éviter que les vitres ne s'embuent.

**Interrupteur AUTO**

N00703501042

**7**

Lorsque l'interrupteur AUTO est actionné, le témoin (A) s'allume et la sélection de mode, le réglage de la vitesse de la soufflerie, la sélection de l'air extérieur/recyclé, le réglage de la température et l'état MARCHE/ARRÊT du système de climatisation sont tous commandés automatiquement. Le mode sélectionné et la vitesse de la soufflerie ne sont pas indiqués sur l'affichage.

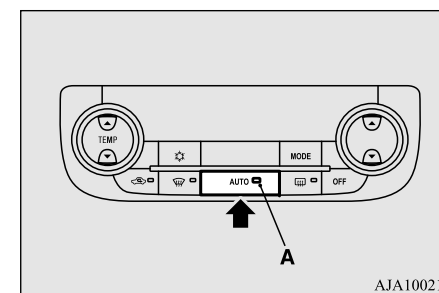

## Climatiseur à commande automatique à deux zones

### Interrupteur «OFF» (arrêt)

N00703601027

Appuyez sur cet interrupteur pour éteindre le système de climatisation.

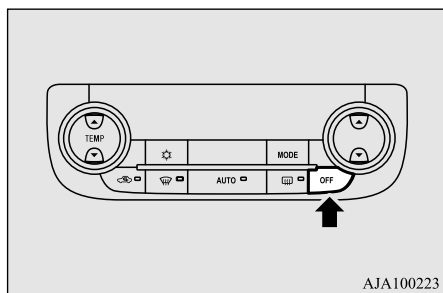

### Fonctionnement du système de climatisation (mode automatique)

N00731701443

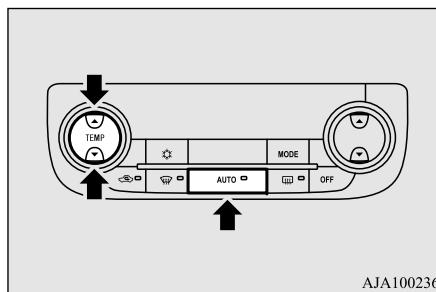

Dans des conditions normales, utilisez le système en mode AUTO et suivez les procédures ci-dessous:

1. Appuyez sur l'interrupteur AUTO.
2. Réglez l'interrupteur de contrôle de la température sur la température désirée. La température peut être réglée dans une plage de valeurs comprise entre 61 (bas) et 89 (haut) environ (lorsque l'unité de température extérieure de l'affichage multi-information indique °F) ou 17 (bas) et 31 (haut) (lorsque l'unité de température extérieure de l'affichage multi-information indique °C).

Les réglages de bouches d'air, d'air de recyclage/extérieur, de vitesse de la soufflerie, de température et de commande marche/arrêt de la climatisation sont contrôlés automatiquement.

### REMARQUE

- Dans des conditions normales, réglez la température sur environ 75 (lorsque l'unité de température extérieure de l'affichage multi-information indique °F) ou 24 (lorsque l'unité de température extérieure de l'affichage multi-information indique °C).
- Lorsque la température du liquide de refroidissement est basse, la température de l'air provenant du chauffage sera fraîche/froide jusqu'à ce que le moteur se soit réchauffé, même si vous avez sélectionné l'air chaud au moyen de l'interrupteur de température. Pour empêcher le pare-brise et les glaces de s'embuer, le mode de ventilation passe à «» et la vitesse de soufflerie diminue.

### Fonctionnement du système de climatisation (mode manuel)

N00731801125

La vitesse de soufflerie et le mode de ventilation peuvent être contrôlés manuellement en réglant la sélection de la vitesse de soufflerie et l'interrupteur MODE sur les positions dési-

## Climatiseur à commande automatique à deux zones



rées. Pour revenir au fonctionnement automatique, appuyez sur l'interrupteur AUTO.

### Dégivrage ou désembuage (pare-brise, glaces de porte)

N00732401564

#### ATTENTION

- Pour des raisons de sécurité, veiller à pouvoir bien voir à travers toutes les glaces.

Pour enlever la buée ou le givre du pare-brise et des glaces de porte, utilisez l'interrupteur MODE ou l'interrupteur du dégivreur («») ou «»).

#### ■ Dégivrage ordinaire

Utilisez ces réglages pour maintenir dégagés le pare-brise et les glaces de porte, et pour chauffer l'espace des pieds (en cas de conduite par temps de pluie ou de neige).

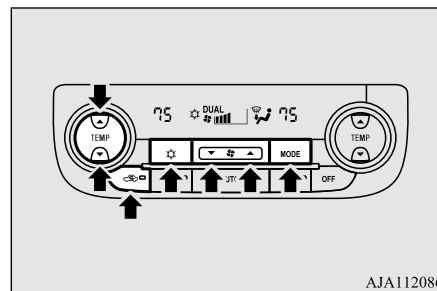

AJA112086

1. Réglez le sélecteur d'air sur la position «air extérieur».
2. Réglez l'interrupteur MODE sur la position «».
3. Réglez la vitesse de soufflerie souhaitée en appuyant sur le sélecteur de vitesse de soufflerie.
4. Réglez la température souhaitée en appuyant sur l'interrupteur de contrôle de la température.
5. Appuyez sur l'interrupteur de climatisation.

#### ■ Dégivrage rapide

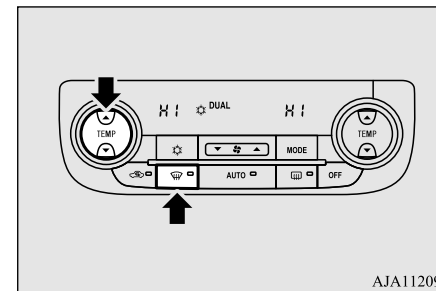



AJA112099

7

1. Appuyez sur l'interrupteur du dégivreur.
2. Réglez la température sur la position la plus élevée.

#### REMARQUE

- Quand le témoin «» est allumé, le compresseur de climatisation se met automatiquement en marche. La position d'air extérieur est également sélectionnée et la vitesse de la soufflerie se règle automatiquement au maximum.
- Si le témoin «» est allumé, vous ne pouvez ni couper la climatisation, ni utiliser la position d'air recyclé. Ceci empêche la formation de buée sur les glaces.
- Pour désembuer rapidement, dirigez le débit d'air des bouches d'air latérales vers les glaces de porte.

## Conseils importants concernant la climatisation

### REMARQUE

- Lors d'un dégivrage, ne réglez pas la température sur la position de refroidissement maximal. Ceci enverrait de l'air froid sur le pare-brise et de la buée se formerait.

### Conseils importants concernant la climatisation

N00733701362

7

1. Garez, si possible, votre véhicule dans un endroit ombragé. Si vous gardez votre véhicule en plein soleil, la température de l'habitacle sera très élevée. Il faudra donc plus de temps pour refroidir l'intérieur du véhicule. Si vous ne pouvez pas éviter de vous garer en plein soleil, ouvrez les vitres pendant quelques minutes après la mise en marche de la climatisation pour évacuer l'air chaud.
2. Ensuite, fermez les vitres lorsque le climatiseur fonctionne. L'entrée d'air extérieur dans l'habitacle par les vitres ouvertes réduit l'efficacité du refroidissement.
3. Lorsque le climatiseur fonctionne, veillez à ce que rien n'obstrue la prise d'air extérieure qui se trouve devant le pare-brise (feuilles mortes, etc.). L'accumulation de feuilles mortes dans la chambre de prise d'air nuit à la circulation normale de l'air et bouche les drains d'évacuation d'eau.

7-14 Commandes de confort

### Recommandations sur le réfrigérant et le lubrifiant du système de climatisation

Si le climatiseur semble moins performant que d'habitude, la cause peut être une fuite de réfrigérant.

Faites inspecter le système par un concessionnaire agréé Mitsubishi Motors ou un réparateur de votre choix.

### ATTENTION

- Le système de climatisation de votre véhicule doit être chargé du réfrigérant HFO-1234yf et du lubrifiant SUN-PAG46A. L'utilisation d'autres réfrigérants ou lubrifiants endommagera gravement l'intégralité du système de la climatisation et nécessitera éventuellement son remplacement. Il est déconseillé de laisser du réfrigérant s'échapper dans l'atmosphère. Le nouveau réfrigérant HFO-1234yf utilisé dans votre véhicule est conçu pour ne pas attaquer la couche d'ozone. De plus, il a un impact notablement réduit sur le réchauffement climatique de la planète par rapport au réfrigérant HFC-134a.

### Pendant une longue période d'inactivité

Le climatiseur doit être mis en marche pendant cinq minutes minimum chaque semaine, même par temps froid. Cela comprend le fonctionnement en mode de dégivrage rapide. La mise en marche hebdomadaire du climatiseur permet de lubrifier les pièces internes du compresseur et de le maintenir en bon état de fonctionnement.

### Purificateur d'air

N00733801190

Le système de climatisation est équipé d'un filtre à air qui enlève le pollen et la poussière. La capacité de filtrage du pollen et de la poussière du filtre à air se réduit quand celui-ci devient sale, alors remplacez-le régulièrement. Pour plus d'information concernant les intervalles d'entretien, reportez-vous au «MANUEL DE GARANTIE/D'ENTRETIEN».



## Renseignements généraux concernant la radio

**REMARQUE**

- L'utilisation dans certaines conditions, comme la conduite sur une route poussiéreuse et l'usage fréquent du climatiseur, peut provoquer une réduction de la durée de vie du filtre. Quand vous vous rendez-compte que le débit de l'air est plus faible qu'à l'accoutumée ou quand le pare-brise ou les glaces commencent à s'embuer facilement, remplacez le filtre à air. Contactez votre concessionnaire Mitsubishi Motors ou l'atelier de réparation de votre choix pour obtenir de l'aide.

- Ce dispositif doit accepter toute interférence reçue, y compris les interférences pouvant provoquer un fonctionnement indésirable.

**ATTENTION**

- Tout changement ou toute modification effectués par l'utilisateur, et dont la conformité n'est pas expressément approuvée par la partie décrite ci-dessus, peut entraîner l'annulation du droit de cet utilisateur de se servir de l'équipement.

**Émission des signaux**

Les signaux FM ne suivent pas la surface terrestre, et ils ne sont pas non plus réfléchis par la haute atmosphère. Pour cette raison, les bandes d'émissions FM ne peuvent pas être captées sur de longues distances. Les signaux AM suivent la surface terrestre et sont réfléchis par la haute atmosphère. Pour cette raison, les bandes d'émissions AM peuvent être captées sur de longues distances.

7

**Renseignements généraux concernant la radio**

N00733901540

La radio de votre véhicule capte les fréquences AM et FM.

La distance, les obstacles et les interférences de signaux nuisent à la qualité de la réception.

Cette radio est conforme à la section 15 des normes établies par la Commission fédérale des communications (FCC) (pour les véhicules vendus aux États-Unis). Son fonctionnement est soumis aux conditions suivantes:

- Ce dispositif ne peut causer d'interférences nuisibles.

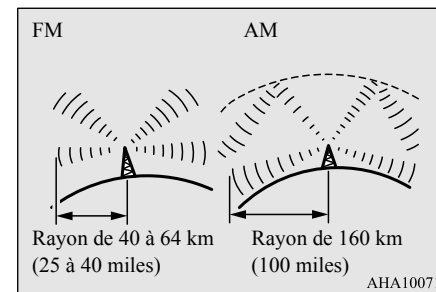
**Réception faible (évanouissement)**

En raison d'une gamme restreinte de signaux FM et de la façon dont les ondes FM se transmettent, vous constaterez probablement une faible réception FM ou un évanouissement. La réception peut être mauvaise lorsque la

Commandes de confort 7-15

## Renseignements généraux concernant la radio

diffusion est bloquée par des montagnes ou de semblables obstructions.

### Réflexion

La raison pour laquelle vous pouvez écouter les fréquences FM, et non pas les fréquences AM, dans les garages souterrains, sous les ponts, etc., c'est que les signaux FM, contrairement aux signaux AM, sont réfléchis par des objets solides, tels que des édifices, etc.

7

Les signaux FM, réfléchis facilement par les édifices, peuvent aussi provoquer des bruits parasites.

Le signal direct provenant de la station d'émission atteint l'antenne un peu avant le signal réfléchi. Cet écart peut provoquer des bruits parasites ou du scintillement.

Cette anomalie se produit principalement dans les zones urbaines.

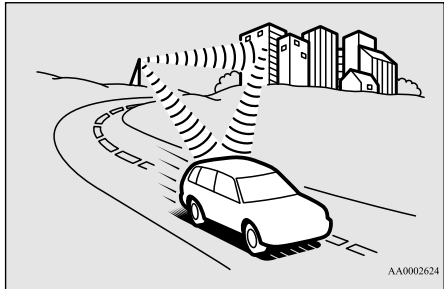

### Transmodulation

Si vous écoutez une station de faible puissance et que vous êtes à proximité d'une station de haute puissance, les deux stations peuvent être captées en même temps.

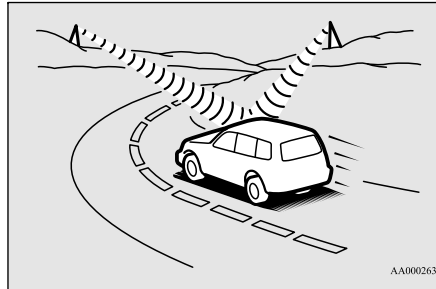

### Réception stéréophonique FM

La réception stéréophonique requiert un signal de diffusion de haute qualité. Cela signifie que les types de perturbations énumérés précédemment deviennent plus évidents et que la portée de réception est réduite quelque peu durant une réception stéréophonique.

### Causes des perturbations

Les systèmes électriques des véhicules à proximité nuisent à la réception FM, tout particulièrement ceux exempts de dispositif électronique de suppression des parasites. La perturbation est encore plus prononcée si la station est de faible puissance ou mal syntonisée.

La réception FM n'est pas aussi sensible aux perturbations électriques que la réception AM. La réception AM est sensible aux perturbations électriques, telles que les lignes d'énergie électrique et les autres types similaires de phénomène électrique.

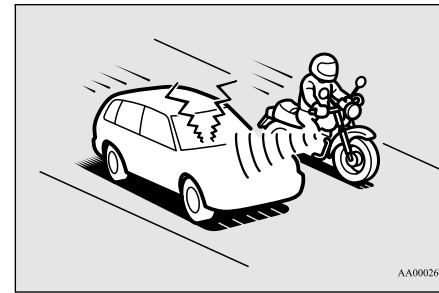

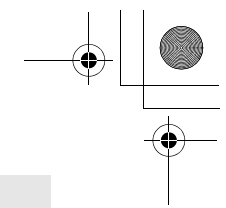

## Mesures d'urgence

En cas de panne du véhicule .....	8-2
Démarrage par câbles volants .....	8-2
Surchauffe du moteur .....	8-4
Cric et outils .....	8-6
Comment changer un pneu .....	8-7
Remorquage .....	8-14
Conduite dans des conditions difficiles .....	8-16
Système de coupure de la pompe à carburant .....	8-17

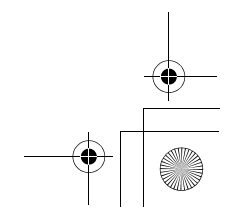
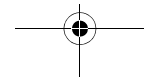
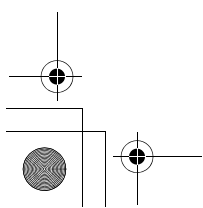
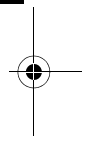
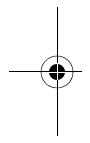



## En cas de panne du véhicule

### En cas de panne du véhicule

N00836301230

Si votre véhicule tombe en panne sur la route, poussez-le sur le bas-côté et allumez les feux de détresse. En l'absence de bas-côté, ou si celui-ci n'est pas sécuritaire, conduisez lentement sur la voie de droite, avec les feux de détresse allumés, jusqu'à ce que vous puissiez vous arrêter dans un endroit sécuritaire. Laissez les feux de détresse en marche.

8

### En cas d'arrêt/de défaillance du moteur

Si le moteur s'arrête, le volant de direction et les freins ne seront pas assistés, rendant leur utilisation difficile.

- Le servofrein ne fonctionnera pas, les freins n'auront donc pas une bonne adhérence. Il sera plus difficile d'appuyer sur la pédale de frein que d'habitude.
- Puisqu'il n'y a pas de direction assistée, le volant de direction sera difficile à tourner.



## 8-2 Mesures d'urgence



### Si le moteur s'arrête au milieu d'un carrefour

Faites-vous aider par les passagers de votre véhicule, ceux qui seraient à proximité, etc., pour pousser le véhicule dans un endroit sûr.

### Démarrage par câbles volants

N00836401778

Si le moteur ne peut pas démarrer parce que la batterie est faible ou ne fonctionne plus, vous pouvez le faire démarrer avec la batterie d'un autre véhicule, en utilisant des câbles volants.

### ⚠ AVERTISSEMENT

- **Pour réduire le risque d'inflammation du gaz pouvant être produit par la batterie, lisez attentivement cette section avant de procéder au démarrage du véhicule par câbles volants.**
- **N'essayez pas de démarrer le moteur en poussant ou en remorquant le véhicule. Vous pourriez provoquer un accident et engendrez ainsi des blessures graves, voire la mort des personnes présentes, et endommager le véhicule.**

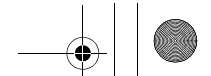
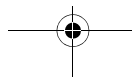

### REMARQUE

- N'utilisez pas de câbles volants s'ils sont endommagés ou corrodés.

1. Enlevez tout bijou métallique, comme une montre ou un bracelet, qui pourrait causer un contact électrique accidentel.
2. Les véhicules doivent être suffisamment proches l'un de l'autre pour que les câbles puissent relier les deux batteries, mais ils ne doivent pas se toucher.



### ATTENTION

- Vérifiez l'autre véhicule. Il doit être équipé d'une batterie de 12 volts. Si la batterie n'a pas 12 volts, les deux systèmes peuvent être endommagés.

3. Serrez fermement le frein de stationnement de votre véhicule et déplacez le levier sélecteur en position «P» (stationnement).
4. Serrez fermement le frein de stationnement de l'autre véhicule. Placez la boîte-pont automatique sur «P» (stationnement) ou la boîte-pont manuelle sur «N» (point mort).
5. Tournez le commutateur d'allumage (le contacteur du moteur) de chaque véhicule sur «LOCK» (verrouillage) ou «OFF» (arrêt).



## Démarrage par câbles volants

### REMARQUE

- Éteignez les phares, le chauffage et autres charges électriques. Vous éviterez ainsi la production d'étincelles et préserverez les deux batteries.

6. Assurez-vous que le niveau de l'électrolyte de votre batterie est correct. (Reportez-vous à la section «Batterie», page 9-15.)

### AVERTISSEMENT

- Si le liquide électrolyte n'est pas visible ou semble gelé, **NE TENTEZ PAS DE DÉMARRAGE PAR CÂBLES VOLANTS!** La batterie risque de se fissurer ou d'exploser si la température est inférieure au seuil de gel ou si le niveau de l'électrolyte est insuffisant.

7. Connectez l'une des pinces du premier câble volant ① à la borne positive (+) de la batterie déchargée (A), puis la pince de l'autre extrémité ② à la borne positive (+) de la batterie chargée (B).

### Modèles de 2,4 litres

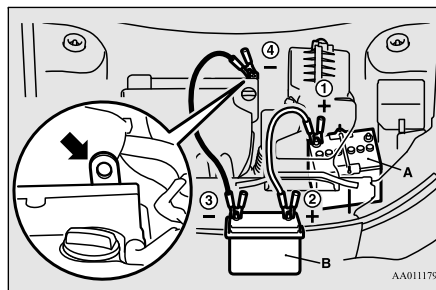

### Modèles de 3,0 litres

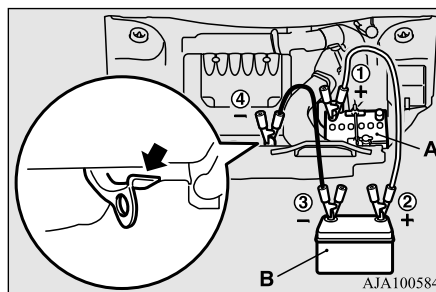

### AVERTISSEMENT

- Veillez à éloigner les câbles volants ainsi que vos vêtements des ventilateurs de refroidissement et des courroies d'entraînement. Si ceux-ci devaient être happés, cela pourrait entraîner des blessures corporelles graves.

### REMARQUE

- Ouvrez le couvercle de la borne avant de connecter le câble volant à la borne positive de la batterie.  
(Reportez-vous à la section «Batterie», page 9-15.)
- Utilisez des câbles adaptés à la puissance de la batterie.  
Sinon, les câbles risquent d'être endommagés par la chaleur.

8. Connectez l'une des pinces du second câble volant ③ à la borne négative (-) de la batterie chargée (B), puis connectez l'autre pince de ce même câble ④ au point de masse désigné du véhicule dont la batterie est déchargée (A), le plus loin possible de la batterie.

### AVERTISSEMENT

- Assurez-vous de suivre l'ordre approprié en raccordant les batteries comme suit:  
① → ② → ③ → ④
- Veillez à ce que le raccordement ④ soit fait correctement à l'emplacement désigné correct (comme illustré). Si le raccordement est effectué directement à la borne négative (-) de la batterie, les gaz inflammables de l'intérieur de la batterie pourraient prendre feu et exploser et provoquer des blessures.

8

## Surchauffe du moteur

### ⚠ AVERTISSEMENT

- Lors de la connexion des câbles volants, ne branchez pas le câble positif (+) à la borne négative (-). La formation d'étincelles pourrait faire exploser la batterie.

9. Faites démarrer le moteur dans le véhicule qui fournit la tension. Laissez le moteur tourner au ralenti quelques minutes, puis démarrez le moteur du véhicule dont la batterie est déchargée.

10. Une fois que le moteur est lancé, déconnectez les câbles dans l'ordre inverse.

# 8

## Charge de la batterie à l'aide d'un chargeur de batterie externe

### ⚠ AVERTISSEMENT

- Retirez toujours la batterie de votre véhicule lorsque vous la rechargez à l'aide d'un chargeur de batterie externe.
- Évitez toute étincelle à proximité de la batterie, et éloignez toute cigarette ou flamme nue, car la batterie pourrait exploser.
- Assurez-vous que votre aire de travail est bien aérée lors du chargement ou de l'utilisation de la batterie dans un endroit fermé.

## 8-4 Mesures d'urgence

### ⚠ AVERTISSEMENT

- Enlevez tous les capuchons avant de recharger la batterie.
- L'électrolyte de la batterie (acide de batterie) est composé d'acide sulfurique dilué et corrosif. Si de l'électrolyte entre en contact avec vos mains, vos yeux, vos vêtements ou les parties peintes du véhicule, rincez-les abondamment à l'eau. Si vos yeux sont touchés par l'électrolyte, rincez-les immédiatement à l'eau et consultez rapidement un médecin.
- Portez systématiquement des vêtements et des lunettes de protection lorsque vous travaillez à proximité de la batterie.
- Gardez la batterie hors de portée des enfants.

## Votre véhicule étant équipé d'un système de freinage antiblocage

Si la batterie de votre véhicule est faible après avoir démarré le moteur à l'aide de câbles, le moteur peut avoir des ratés. Cela peut faire clignoter le témoin du système de freinage antiblocage. Cela n'est dû qu'à la faiblesse de la batterie. Il ne s'agit pas d'une anomalie du système de freinage. Si cela se produit, chargez complètement la batterie, et assurez-vous que le système de charge fonctionne correctement.

## Surchauffe du moteur

N00836501375

Lorsque le moteur surchauffe, l'avertissement s'affiche dans le groupe d'instruments de la manière suivante.

- L'écran d'information du système multi-information s'interrompt et l'affichage d'avertissement de la température du liquide de refroidissement du moteur apparaît. «» clignote également. (Type LCD couleur)
- Le témoin de température élevée du liquide de refroidissement s'allume. (Type LCD monochrome)

Si ces avertissements s'affichent:

1. Arrêtez le véhicule dans un endroit sûr. Allumez les feux de détresse.
2. Alors que le moteur tourne toujours, soulevez avec soin le capot pour aérer le compartiment moteur.
3. Assurez-vous que le ventilateur fonctionne. S'il ne tourne pas, coupez immédiatement le moteur et demandez l'assistance d'un concessionnaire agréé Mitsubishi Motors ou de l'atelier de réparation de votre choix.

## Surchauffe du moteur

**⚠ AVERTISSEMENT**

● Afin d'éviter toute blessure, éloignez vos mains, cheveux, bijoux et vêtements du ventilateur de refroidissement. Le ventilateur peut se mettre en marche à tout moment.

4. Si vous voyez de la vapeur ou un jet provenir de sous le capot, coupez le moteur.
5. Si vous ne voyez ni vapeur ni jet sortir de dessous du capot, laissez le moteur tourner jusqu'à ce que le témoin de température élevée du liquide de refroidissement s'éteigne. Une fois ce témoin éteint, vous pouvez recommencer à conduire. Si le témoin de température élevée du liquide de refroidissement reste allumé, coupez le moteur.

**⚠ AVERTISSEMENT**

● Avant de soulever le capot, vérifiez si de la vapeur ou un jet s'échappe du capot. La vapeur ou le jet provenant d'un moteur qui surchauffe peut vous brûler sérieusement.

N'ouvrez le capot que lorsque la vapeur ou le jet se sont dissipés.

6. Lorsque vous ne voyez plus de vapeur ou de jet, ouvrez le capot. Vérifiez s'il y a des fuites évidentes, comme sur une durite de radiateur fendue. Faites attention car les composants seront chauds. Toute fuite doit être réparée.
7. S'il n'y a pas de fuite apparente, vérifiez le niveau du liquide de refroidissement dans le réservoir. S'il n'y en a pas ou si le niveau est trop bas, ajoutez lentement du liquide de refroidissement.
8. Si le réservoir de liquide de refroidissement a besoin de liquide de refroidissement, vous devrez probablement aussi rajouter du liquide de refroidissement dans le radiateur. Ne desserrez pas ou n'enlevez pas le bouchon du radiateur avant que le moteur se soit refroidi.

**⚠ AVERTISSEMENT**

● Vous pourriez être brûlé en enlevant le bouchon du radiateur s'il s'échappe de l'eau chaude ou de la vapeur. Lors de la vérification du niveau du radiateur, couvrez le bouchon avec un chiffon avant de l'enlever. Tournez-le dans le sens contraire des aiguilles d'une montre sans le pousser jusqu'à la première encoche. La pression dans le système sera ensuite éliminée. Lorsque la pression s'est ENTièrement ÉCHAPPÉE, appuyez sur le bouchon et tournez-le dans le sens inverse des aiguilles d'une montre jusqu'à ce qu'il s'enlève.

8

9. Démarrez le moteur et ajoutez lentement du liquide de refroidissement jusqu'au bas du goulot. Utilisez de l'eau s'il le faut (et remplacez-la par un liquide de refroidissement approprié le plus rapidement possible).
10. Remplacez le bouchon du radiateur et serrez-le entièrement. Vérifiez l'affichage de température du liquide de refroidissement du moteur sur l'affichage multi-information (type LCD couleur) ou le témoin de température élevée du liquide de refroidissement (type LCD monochrome). Vous pouvez recommencer à conduire si le témoin de température élevée du liquide de refroidissement ne s'allume pas.

## Cric et outils

11. Faites inspecter le système par un concessionnaire agréé Mitsubishi Motors ou un réparateur de votre choix.

### Cric et outils

N00836601389

### Rangement

Le cric et les outils se rangent à droite du compartiment à bagages.

8

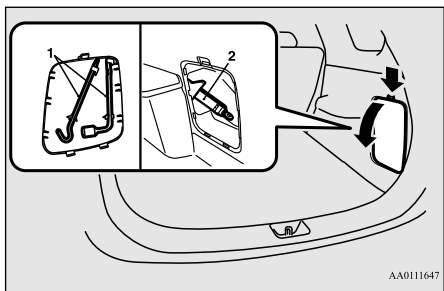

AA0111647

- 1- Outils
- 2- Cric

## Outils

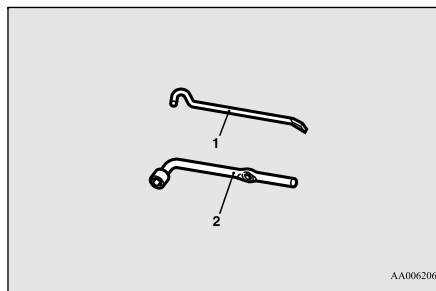

AA0062068

- 1- Barre
- 2- Clé pour écrous de roue

## Retrait et rangement du cric

### Pour retirer

- 1. Enlevez le couvercle.
- 2. Rétractez le cric pour le dégager des éléments de fixation (A).

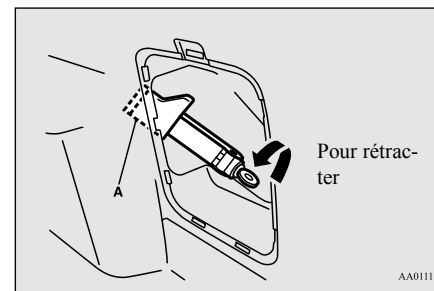

AA0111650

### Pour ranger

- 1. Rétractez le cric puis remettez-le dans sa position initiale.
- 2. Étendez le cric et installez-le fermement dans son espace de rangement, puis attachez le couvercle.

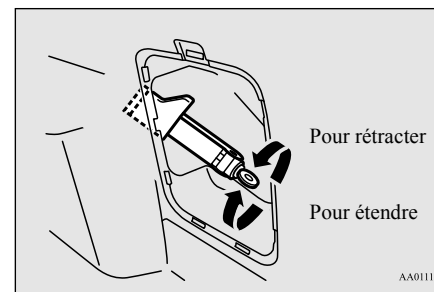

AA0111663



## Comment changer un pneu

N00836901829

Avant de changer un pneu, arrêtez d'abord votre véhicule dans un endroit sécurisé et sur une surface plane.

1. Garez le véhicule sur une surface plane et stable.
2. Serrez fermement le frein de stationnement.
3. Déplacez le levier sélecteur en position «P» (stationnement) et placez le commutateur d'allumage (contacteur du moteur) en position «LOCK» (verrouillage) ou «OFF» (arrêt).
4. Allumez les feux de détresse et mettez en place le triangle de présignalisation ou le feu clignotant à une distance appropriée du véhicule, et demandez à tous les passagers de quitter le véhicule.
5. Pour empêcher le véhicule de rouler lorsqu'il est soulevé à l'aide d'un cric, placez des cales ou des blocs (A) contre le pneu qui est diagonalement opposé au pneu (B) que vous changez.

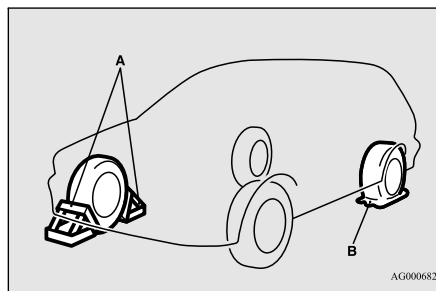

AG0006822

### ⚠ AVERTISSEMENT

- Veillez à placer des cales ou des blocs sous le pneu correct lorsque vous soulevez le véhicule à l'aide d'un cric. Si le véhicule bouge lorsqu'il est soulevé par le cric, celui-ci risque de glisser, ce qui peut provoquer un accident.

### 📖 REMARQUE

- Les cales illustrées ne sont pas fournies avec le véhicule. Nous vous recommandons de vous procurer des cales ou des blocs et de les garder dans le véhicule en cas de besoin.
- Si vous ne disposez pas de cales ni de blocs, utilisez des pierres ou autres objets assez gros pour maintenir la roue en place.

6. Préparez le cric, la barre et la clé pour écrous de roue.

## Comment changer un pneu

(Reportez-vous à la rubrique «Cric et outils» à la page 8-6.)

## Informations sur le pneu de secours

N00849600315

### Pneu de secours compact

Le pneu de secours compact se range sous le plancher du compartiment à bagages. Il a été conçu pour économiser l'espace dans le compartiment à bagages. Sa légèreté le rend plus facile à utiliser si une crevaison se produit.

8

### ⚠ AVERTISSEMENT

- Les pneus, y compris le pneu de secours, se dégradent avec le temps et l'âge, même quand ils ne sont pas utilisés. Il est recommandé de remplacer tout pneu de plus de 6 ans généralement, même si aucun dommage n'est apparent.

## Comment changer un pneu

### ⚠ ATTENTION

- Lorsque le pneu de secours compact est rangé, vérifiez la pression de gonflement au moins une fois par mois afin de vérifier qu'elle correspond à la pression de gonflement recommandée. Reportez-vous à la plaque d'information sur les pneus et la capacité de charge fixée sur le seuil de la portière du conducteur. Reportez-vous à la rubrique «Plaque d'information sur les pneus et la capacité de charge» page 11-3.
- Conduire avec un pneu mal gonflé peut entraîner un accident. Si vous devez conduire avec un pneu sous-gonflé, ralentissez et évitez, dans la mesure du possible, les freinages et les braquages brusques. Gonflez le pneu à la pression correcte le plus tôt possible. Reportez-vous à la rubrique «Pressions de gonflage des pneus» à la page 9-22.
- Le pneu de secours compact ne doit être utilisé que provisoirement. Quand le pneu de secours compact est utilisé, le système de surveillance de la pression de gonflage des pneus ne fonctionne plus. Faites remplacer ou réparer le pneu dès que possible par un concessionnaire agréé Mitsubishi Motors ou l'atelier de réparation de votre choix.
- Ne dépassez pas 80 km/h (50 mi/h) lorsque vous conduisez avec le pneu de secours compact.
- Évitez les démarrages et les freinages brusques lorsque vous conduisez avec le pneu de secours compact.

8

### ⚠ ATTENTION

- Ne conduisez pas dans un poste de lavage automatique et ne passez pas sur des obstacles qui pourraient endommager la partie inférieure de votre véhicule. Étant donné que le pneu de secours compact est plus petit que celui d'origine, il y a moins d'espace entre le sol et votre véhicule.
- Le pneu de secours compact a été conçu pour être utilisé uniquement sur votre véhicule; ne l'utilisez pas sur un autre véhicule.
- Ne mettez pas le pneu de secours compact sur une roue différente, et ne posez pas de pneus standard, de pneus à neige, d'enjoliveur ou de garnitures sur la roue de secours compact. Sans quoi, vous risquez d'endommager ces pièces ou d'autres pièces de votre véhicule.
- Ne posez pas de chaînes antidérapantes sur le pneu de secours compact. L'utilisation d'une chaîne peut causer des dommages à votre véhicule et la perte des chaînes.

### Pour retirer le pneu de secours

N00849701296

1. Ouvrez le hayon et utilisez la barre pour enlever le couvercle (A) placé au-dessus du boulon de fixation du support de pneu.

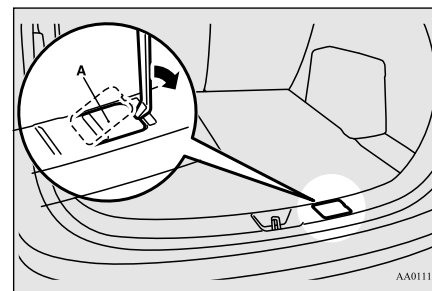

2. À l'aide de la clé pour écrou de roue, desserrez le boulon de fixation du support de pneu en le tournant dans le sens inverse des aiguilles d'une montre.

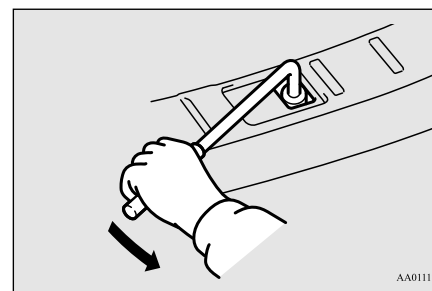

### ⚠ ATTENTION

- Tout en vérifiant le support de pneu, desserrez avec soin le boulon de fixation du support de pneu. Si vous le desserrez trop, le crochet pourrait se dégager et provoquer la chute du pneu de secours compact.

## Comment changer un pneu

3. Soulevez la section du support de pneu (B) indiquée par la flèche sur le schéma et dégagez-la du crochet (C). Ensuite, abaissez-la et déposez le pneu.

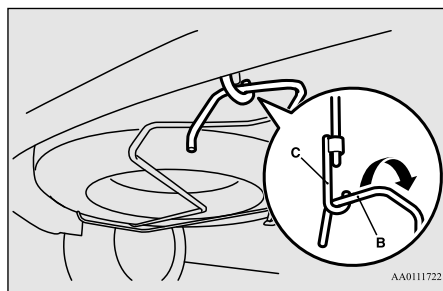

### ATTENTION

- Quand vous accrochez ou décrochez le support de pneu, assurez-vous de bien tenir le support de pneu afin d'éviter qu'il retombe sur votre pied.

## Remplacement d'un pneu

N00849801457

1. Sur les véhicules dotés d'enjoliveurs, déposez d'abord les enjoliveurs (reportez-vous à la section «Enjoliveurs», page 8-13). Ensuite, desserrez les écrous de roue avec la clé pour écrous de roue. N'ôtez pas encore les écrous de roue.

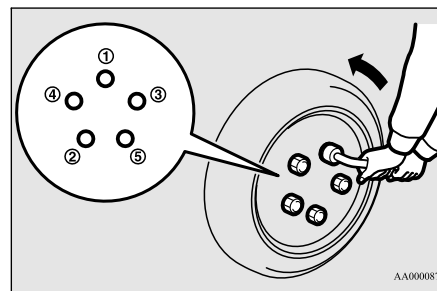

2. Placez le cric sous l'un des emplacements de levage (A) indiqués sur le schéma. Utilisez le point de levage le plus proche du pneu que vous devez changer.

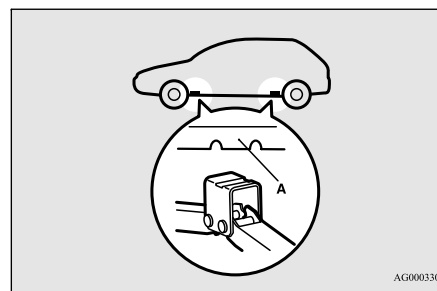

### AVERTISSEMENT

- Ne placez le cric qu'aux positions montrées ici. Si le cric est installé à un endroit différent, vous risquez d'endommager la carrosserie du véhicule ou d'être blessé par l'affaissement de la voiture si d'aventure le cric dérapait.
- N'utilisez pas le cric sur une surface penchée ou molle. Sans quoi, le cric pourrait glisser et causer des blessures. Veillez à toujours utiliser le cric sur une surface plane et stable. Avant d'installer le cric, assurez-vous qu'il n'y a pas de sable ou de galets sous la base du cric.

### REMARQUE

- Placez la roue de secours sous la carrosserie du véhicule, près du cric. Cela rend le véhicule plus sûr si le cric glisse.

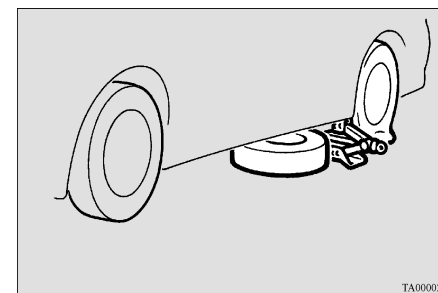

## Comment changer un pneu

3. Tournez le cric à la main jusqu'à ce que le rebord (B) s'engage dans la rainure (C) située sur le dessus du cric.

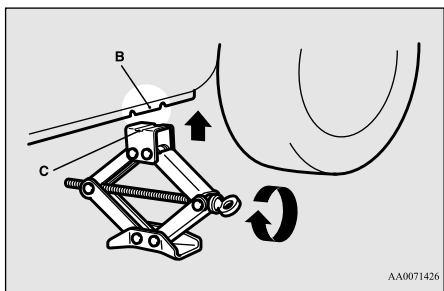

8

4. Introduire la barre (D) dans la clé pour écrous de roue (E). Accrochez ensuite l'autre extrémité de la barre dans l'œillet de l'axe du cric, comme indiqué sur le schéma.

Tournez ensuite lentement la clé pour écrous de roue jusqu'à ce que le pneu soit quelque peu soulevé au-dessus du sol.

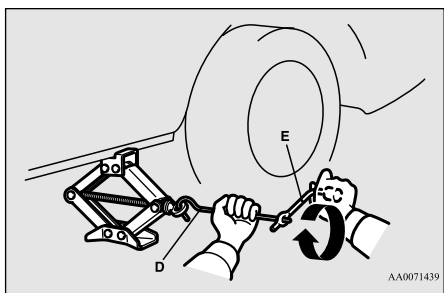

### ⚠ AVERTISSEMENT

- Cessez de soulever le véhicule au cric dès que le pneu ne touche plus le sol. Il est dangereux de le soulever davantage.
- Ne vous glissez jamais sous le véhicule lorsque vous utilisez le cric.
- Évitez de secouer le véhicule soulevé au cric ou de le laisser sur le cric pendant une période prolongée. Les deux situations sont très dangereuses.
- N'utilisez que le cric fourni avec le véhicule.
- Le cric ne devrait jamais être utilisé pour autre chose que le changement d'un pneu.
- Personne ne devrait être dans le véhicule lorsque vous utilisez le cric.
- Ne faites pas démarrer le moteur et ne le laissez pas tourner tant que le véhicule est sur cric.
- Ne tournez pas la roue soulevée. Les pneus qui sont toujours au sol peuvent tourner et faire basculer le véhicule du cric.

5. Enlevez les écrous à l'aide de la clé pour écrous de roue, puis ôtez la roue.

### ⚠ ATTENTION

- Manipulez la roue avec soin en changeant le pneu, afin d'éviter de griffer la surface de la roue.

6. Éliminez toute trace de boue, etc., sur la surface du moyeu (F), les boulons de moyeu (G), ou au niveau des orifices de fixation (H) de la roue, puis placez la roue de secours.

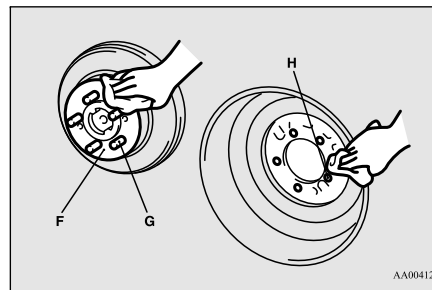

### ⚠ AVERTISSEMENT

- Montez la roue de secours en orientant la tige de valve (I) vers l'extérieur. Si vous ne voyez pas la tige de valve (I), vous avez installé la roue à l'envers.
- L'utilisation du véhicule lorsque la roue de secours est installée à l'envers peut endommager le véhicule et provoquer un accident.

## Comment changer un pneu

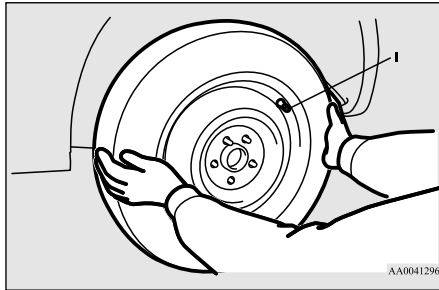

7. Tournez manuellement les écrous de roue dans le sens des aiguilles d'une montre pour les serrer.

[Type 1 : Véhicules équipés de roues en acier]

Serrez provisoirement à la main les écrous de roue jusqu'à ce que leurs parties coniques soient légèrement en contact avec le fond des orifices de roue et que la roue ne soit pas lâche.

[Type 2 : Véhicules équipés de roues en aluminium]

Serrez provisoirement à la main les écrous de roue jusqu'à ce que leur collerette soit légèrement en contact avec la roue et que cette dernière ne soit pas lâche.

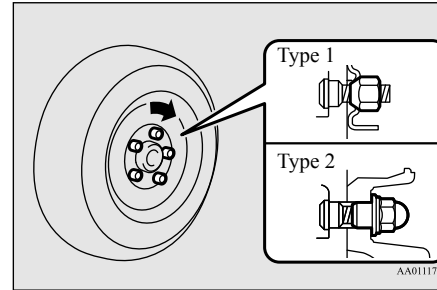

### REMARQUE

- Les écrous à embase peuvent être utilisés provisoirement sur la roue de secours compacte, comme indiqué sur l'illustration, mais doivent être remplacés aussitôt que possible sur la roue et le pneu d'origine.

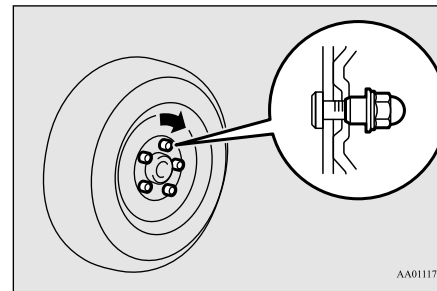

### ATTENTION

- N'appliquez jamais d'huile sur les boulons de roue ou les écrous sans quoi ils peuvent se serrer trop.

### REMARQUE

- Si les 4 roues en aluminium sont remplacées par des roues en acier, utilisez des écrous coniques.

8. Abaissez lentement le véhicule en tournant la clé pour écrous de roue dans le sens inverse des aiguilles d'une montre jusqu'à ce que le pneu touche le sol.

8

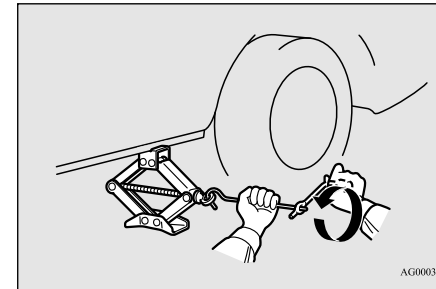

9. Serrez les écrous comme dans l'illustration jusqu'à ce que chacun d'entre eux soit serré au couple désigné ici.

**88 à 108 N•m (65 à 80 ft-lb)**

## Comment changer un pneu

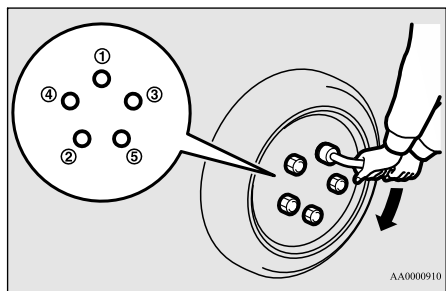

AA0000910

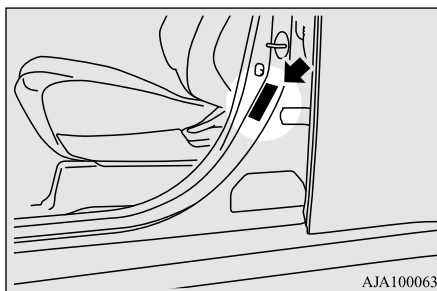

AJA100063

8

### ⚠ ATTENTION

- N'utilisez jamais votre pied ou un embout d'extension pour appliquer une force supplémentaire à la clé pour écrous de roue. Car, dans ce cas, vous pourriez serrer excessivement les écrous de roues et endommager la roue, les écrous de roue et les boulons de moyeu.

- Abaissez complètement le cric et retirez-le.
- Vérifiez la pression de gonflage. La pression de pneu recommandée pour votre véhicule est indiquée sur la plaque d'information sur les pneus et la capacité de charge, fixée au seuil de la porte du conducteur comme dans l'illustration. Reportez-vous à la rubrique «Pressions de gonflage des pneus» à la page 9-22.

### ⚠ ATTENTION

- Conduire avec un pneu mal gonflé peut entraîner un accident. Si vous devez conduire avec un pneu sous-gonflé, ralentissez et évitez, dans la mesure du possible, les freinages et les braquages brusques. Gonflez le pneu à la pression correcte le plus tôt possible. Reportez-vous à la rubrique «Pressions de gonflage des pneus» à la page 9-22.
- Lorsque vous avez changé un pneu, resserrez les écrous après environ 1 000 km (620 mi) afin de bien les bloquer.
- Si le volant de direction vibre après un changement de pneu, faites vérifier l'équilibrage des pneus chez un concessionnaire agréé Mitsubishi Motors le plus proche ou l'atelier de réparation de votre choix.
- Ne mélangez pas un type de pneu avec un autre ou n'utilisez pas une dimension différente de celle qui est recommandée. Cela pourrait causer une usure prématurée et un problème de manipulation.

## Rangement du pneu de secours

N0083230020

- Placez le pneu au centre du support de pneu, en orientant la surface de la roue vers le haut.

### ⚠ ATTENTION

- Si vous rangez le pneu en orientant la surface de la roue vers le bas, vous pourriez endommager la roue ou le support de pneu. Si vous découvrez des anomalies sur un pneu de secours, ne l'utilisez pas et contactez un concessionnaire agréé Mitsubishi Motors ou l'atelier de réparation de votre choix.

- Soulevez le support de pneu (A) et accrochez-le au crochet (B).

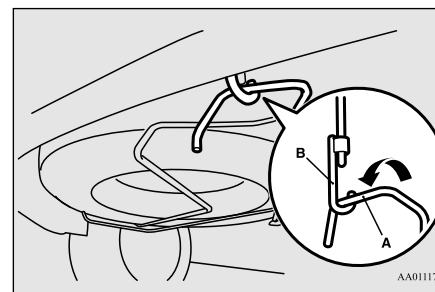

AA0111751

## Comment changer un pneu

### **ATTENTION**

- Assurez-vous de bien accrocher le support de pneu dans la position adéquate. Si le support de pneu n'est pas accroché correctement, le crochet pourrait endommager la carrosserie du véhicule ou le pneu pourrait tomber du véhicule pendant la conduite et provoquer un accident.

3. À l'aide de la clé pour écrou de roue, serrez fermement le boulon de fixation du support de pneu en le tournant dans le sens des aiguilles d'une montre.

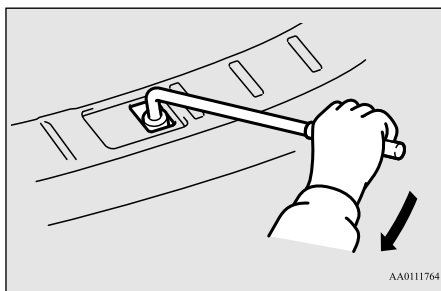

### **ATTENTION**

- Vérifiez que le support de pneu est bien attaché après avoir rangé le pneu de secours. Si le support de pneu n'est pas bien attaché, celui-ci pourrait tomber pendant la conduite et provoquer un accident.

### **ATTENTION**

- Quand vous accrochez ou décrochez le support de pneu, assurez-vous de bien tenir le support de pneu afin d'éviter qu'il retombe sur votre pied.

4. Installez le couvercle sur le boulon de fixation du support de pneu.

### **Rangement du pneu à plat, du cric, de la barre et de la clé pour écrous de roue**

N00850001172

Rangez le pneu crevé dans le compartiment à bagages. Inversez la procédure de dépose pour ranger le cric, la barre et la clé pour écrous de roue.

Reportez-vous à la section «Cric et outils», page 8-6.

### **Enjoliveur (le cas échéant)**

N00849401235

#### **Pour retirer**

Enroulez l'extrémité de la barre dans un chiffon, insérez-la dans l'encoche de l'enjoliveur prévue à cet effet, et faites levier pour détacher l'enjoliveur de la roue.

Suivez la même procédure pour les autres encoches de l'enjoliveur, et détachez l'enjoliveur de la roue afin de l'enlever complètement.

8

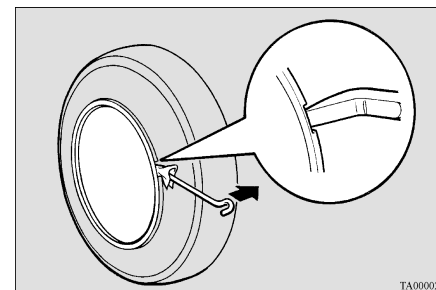

### **REMARQUE**

- L'enjoliveur est en plastique. Attention en l'enlevant.

## Remorquage

### ⚠ ATTENTION

- Ne pas essayer d'enlever l'enjoliveur à mains nues; vous pourriez vous blesser gravement aux doigts.

## Installation

### ⚠ ATTENTION

- Avant d'installer l'enjoliveur sur la roue, assurez-vous que les languettes (A) à l'arrière de l'enjoliveur s'engagent correctement dans l'anneau (B) pour empêcher l'enjoliveur de tomber. Ne pas installer d'enjoliveur dont les languettes sont cassées.

8

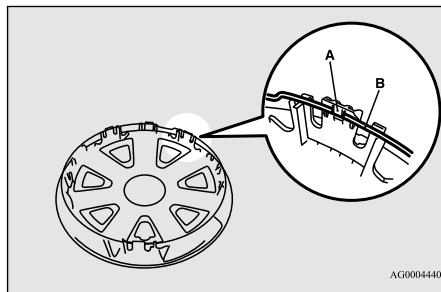

1. Alignez la valves de gonflement du pneu (C) et l'encoche de l'enjoliveur (D).

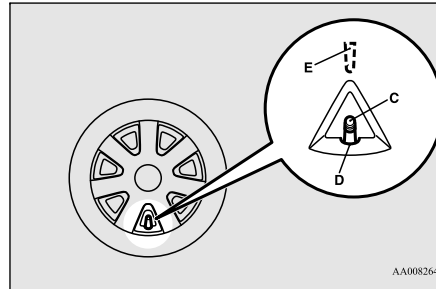

### REMARQUE

- L'arrière de l'enjoliveur possède un symbole (E) qui montre la position de l'encoche.

2. Enfoncez la partie inférieure (F) de l'enjoliveur dans la roue.
3. Enfoncez doucement les deux côtés (G) de l'enjoliveur et maintenez-les en place avec vos deux genoux.
4. Tapotez doucement sur la partie supérieure (H) de l'enjoliveur autour de sa circonférence externe pour l'enfoncer.

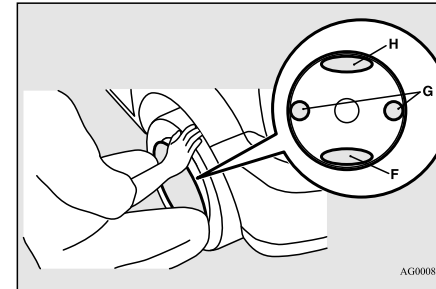

## Remorquage

N00837001999

### Si votre véhicule doit être remorqué

Si votre véhicule doit être remorqué, nous vous recommandons de faire appel à un service de dépannage.

Si un remorquage s'avère nécessaire, faites transporter le véhicule au moyen d'une dépanneuse.

Une technique de remorquage incorrecte pourrait endommager votre véhicule.

### ⚠ ATTENTION

- Ne vous faites surtout pas remorquer par un autre véhicule à l'aide d'une corde.



**REMARQUE**

- Votre véhicule ne peut pas remorquer d'autre véhicule.

Il se peut qu'il existe des règlements locaux concernant le remorquage. Respectez les réglementations en vigueur dans votre région lorsque vous conduisez votre véhicule.

A



B



C Ne remorquez pas les véhicules à traction intégrale de cette façon.



D



E



AJE100351

**Remorquage par dépanneuse****ATTENTION**

- Ce véhicule ne peut pas être remorqué par une dépanneuse utilisant un système de suspension à élingue (type A), comme illustré. L'usage d'une élingue endommagera le pare-chocs et la partie avant du véhicule.
- Ce véhicule ne doit pas être pris en remorque avec ses roues motrices au sol (type B) comme illustré. Ceci pourrait endommager le système de transmission.
- Ne remorquez pas les véhicules à traction intégrale en laissant les roues arrière au sol (type C) comme sur l'illustration. Ceci pourrait endommager le système de transmission ou le véhicule pourrait sauter. Si vous remorquez un véhicule à traction intégrale, utilisez uniquement l'équipement de type D ou E.

**ATTENTION**

- [Pour les véhicules à traction avant équipés du système de contrôle de stabilité actif (ASC)]

Si le véhicule est remorqué alors que le commutateur d'allumage est en position «ON» (marche) ou que le mode de fonctionnement est réglé sur MARCHE et que seules les roues avant sont soulevées (type C), il se peut que le système ASC se mette en marche, ce qui pourrait entraîner un accident. Lorsque vous remorquez le véhicule avec les roues avant soulevées, laissez le commutateur d'allumage ou le mode de fonctionnement sur la position suivante.

[Sauf pour les véhicules équipés de la clé F.A.S.T.]

Le commutateur d'allumage est en position «LOCK» (verrouillage), «OFF» (arrêt) ou «ACC» (accessoire).

[Véhicules équipés de la clé F.A.S.T.]

Le mode de fonctionnement est sur ARRÊT ou ACCESSOIRE.

**Remorquage d'un véhicule à traction avant avec roues avant soulevées (Type C)**

Desserrez le frein de stationnement. Placez le levier sélecteur en position «N» (point mort).



## Conduite dans des conditions difficiles

### Conduite dans des conditions difficiles

N00837201760

#### Si votre véhicule est enlisé dans du sable, de la boue ou de la neige

8

Si le véhicule est enlisé dans la neige, du sable ou de la boue, il peut le plus souvent être déplacé grâce à un mouvement de basculement. Faites basculer votre véhicule d'avant en arrière pour le libérer.

N'emballez pas le moteur et ne faites pas non plus patiner les roues. Des efforts trop prononcés pour libérer le véhicule bloqué peuvent causer une surchauffe et une défaillance de la boîte-pont. Laissez le moteur tourner au ralenti quelques minutes pour refroidir la boîte-pont avant d'essayer de nouveau.

Si votre véhicule est toujours enlisé après plusieurs tentatives de mouvement de basculement, faites appel à un service de dépannage du commerce.

#### AVERTISSEMENT

- Lorsque vous tentez de déplacer le véhicule avec un mouvement de basculement, assurez-vous que personne n'est à proximité. Le mouvement de basculement peut causer un mouvement brusque du véhicule vers l'avant ou l'arrière, et blesser ceux qui seraient à proximité.

#### Sur chaussées mouillées

#### ATTENTION

- Évitez les routes inondées. L'eau est souvent plus profonde qu'elle n'en a l'air; vous pourriez être sérieusement blessé en conduisant dans une eau en crue.
- Lorsque vous conduisez sous la pluie, sur des routes couvertes d'eau ou dans un poste de lavage, il est possible que de l'eau s'infilte dans les disques de frein, ce qui peut les empêcher temporairement de fonctionner. Dans ce cas, appuyez légèrement sur la pédale de freinage afin de voir si les freins fonctionnent correctement. Si ce n'est pas le cas, donnez plusieurs petits coups de frein tout en roulant de façon à faire sécher les plaquettes de frein ou garnitures, puis vérifiez-les de nouveau.

#### ATTENTION

- Lorsque vous conduisez sous la pluie, il est possible qu'une couche d'eau se forme entre les pneus et la surface de la route (aquaplanage). Cela diminue l'adhérence des pneus sur la route, rendant difficile le contrôle du véhicule ou un freinage adéquat. Lorsque vous conduisez sur chaussée mouillée:
  - Conduisez votre véhicule à une vitesse sécuritaire.
  - Ne conduisez pas avec des pneus usés.
  - Gardez toujours les pneus à des pressions de gonflage appropriées.

#### Sur chaussées enneigées ou verglacées

- Lorsque vous conduisez sur une route couverte de neige ou de glace, utilisez des pneus d'hiver. Vous ne pouvez pas utiliser de chaînes antidérapantes sur votre véhicule. Il peut y avoir certains règlements nationaux ou locaux concernant l'utilisation de pneus à neige. Vérifiez toujours les règlements en vigueur dans votre région avant de les utiliser. Reportez-vous aux rubriques intitulées «Pneus à neige» à la page 9-25 et «Chaînes antidérapantes», à la page 9-25.

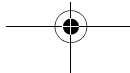

## Système de coupure de la pompe à carburant

- Conduisez lentement. Ne démarrez pas ou ne vous arrêtez pas de façon brusque, ne faites pas de virages brusques ou de freinages brusques.
- Laissez une distance plus grande entre votre véhicule et celui qui le précède, et évitez de freiner brutalement.
- Si vous glissez pendant une accélération, retirez votre pied de l'accélérateur. Tournez doucement le volant en direction du dérapage.
- Votre véhicule est équipé d'un système de freinage antiblocage (ABS). Maintenez la pédale de freinage fermement enfoncée; ne la relâchez pas. Ne pompez pas sur la pédale de freinage, car cela pourrait réduire les performances de freinage.
- Si vous stationnez sur des routes enneigées ou gelées, il peut être difficile de déplacer de nouveau le véhicule car le frein risque d'être gelé. Appuyez progressivement sur la pédale d'accélérateur pour mettre le véhicule en mouvement lorsque cela ne présente aucun danger.

### ⚠ ATTENTION

- N'appuyez pas rapidement sur la pédale d'accélérateur. Le véhicule pourrait se déplacer au moment du dégel, et provoquer un accident.

### Sur une route cabossée ou à ornières

- Allez aussi lentement que possible quand vous conduisez sur des routes cabossées, à ornières ou sur des nids de poule.

### ⚠ ATTENTION

- La conduite sur des routes cabossées, à ornières ou sur des nids de poule peut endommager les pneus et les roues. Les roues munies de pneus taille mi-basse ou sous-gonflés sont particulièrement vulnérables.

### Système de coupure de la pompe à carburant

N00860600031

### ⚠ AVERTISSEMENT

- Avant de tenter de redémarrer le moteur après une collision, inspectez toujours le sol en dessous du véhicule pour voir si du carburant fuit. Si vous trouvez une fuite de carburant ou sentez une odeur de carburant, ne redémarrez pas le moteur.
- Mitsubishi Motors vous recommande de faire inspecter votre véhicule par un concessionnaire agréé Mitsubishi Motors après toute collision.

En cas de collision ayant provoqué le déploiement du coussin de sécurité gonflable avant, le système de coupure de la pompe à carburant s'active pour arrêter l'alimentation en carburant du moteur.

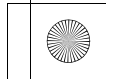
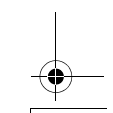
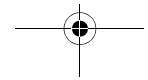
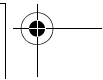
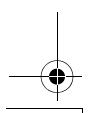
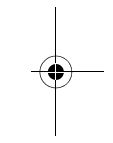
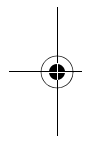
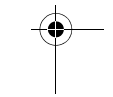
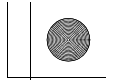
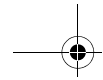
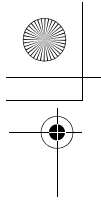

Handwriting practice area consisting of ten horizontal dashed lines.

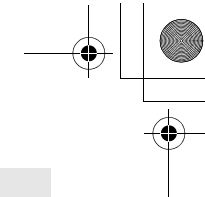
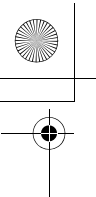

## *Entretien et soins apportés au véhicule*

Précautions concernant l'entretien .....	9-2
Pot catalytique .....	9-3
Capot .....	9-4
Vue du compartiment moteur .....	9-6
Huile moteur et filtre à huile .....	9-7
Liquide de refroidissement du moteur .....	9-10
Filtre à air .....	9-11
Liquide de boîte-pont automatique (le cas échéant).....	9-13
Huile de transmission à variation continue (CVT) (le cas échéant).....	9-14
Huile de boîte de transfert (Modèles à traction intégrale) .....	9-14
Huile de pont arrière (Modèles à traction intégrale) .....	9-14
Liquide de lave-glaces .....	9-14
Liquide de frein .....	9-15
Batterie .....	9-15
Pneu .....	9-17
Garde de la pédale de frein .....	9-25
Course du levier du frein de stationnement (le cas échéant) .....	9-26
Balais d'essuie-glace .....	9-26
Entretien du système antipollution .....	9-27
Entretien général .....	9-28
Pour climats froids et temps de neige .....	9-30
Lames fusibles .....	9-30
Fusibles .....	9-30
Remplacement des ampoules .....	9-36
Précautions concernant les soins à apporter au véhicule .....	9-46
Nettoyage de l'intérieur de votre véhicule .....	9-46
Nettoyage de l'extérieur du véhicule .....	9-48

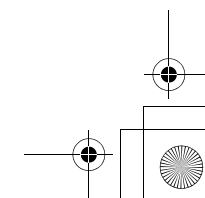
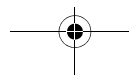
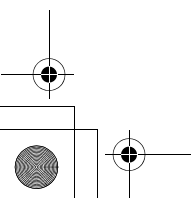
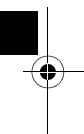
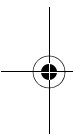

## Précautions concernant l'entretien

### Précautions concernant l'entretien

N00937301498

Un entretien régulier de votre véhicule en préservera sa valeur et son apparence aussi longtemps que possible.

Vous pouvez faire certains travaux d'entretien vous-même, en confiant cependant les tâches plus spécialisées uniquement à un concessionnaire agréé Mitsubishi Motors ou à l'atelier de réparation de votre choix.

Si vous détectez une défaillance ou toute autre anomalie, faites vérifier et réparer votre véhicule auprès d'un concessionnaire agréé Mitsubishi Motors ou de l'atelier de réparation de votre choix.

Cette rubrique décrit les vérifications d'entretien que vous pouvez faire vous-même, si tel est votre désir. Suivez les instructions et observez les mesures de sécurité pour chaque procédure.

9

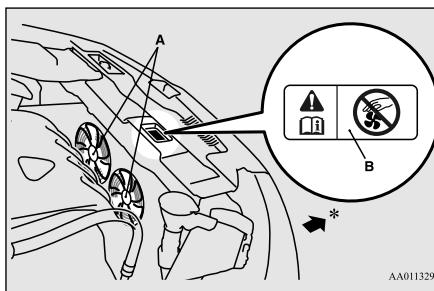

A- Ventilateurs de refroidissement

B- Étiquette de précaution

\*: Avant du véhicule

### AVERTISSEMENT

- Lors d'une vérification ou d'un entretien à l'intérieur du compartiment moteur, veillez à ce que le moteur soit arrêté et qu'il ait eu le temps de refroidir.
- Si vous devez effectuer un travail à l'intérieur du compartiment moteur pendant que le moteur tourne, veillez tout spécialement à ce que vos vêtements, vos cheveux, etc., ne puissent se coincer dans les ventilateurs de refroidissement, les courroies d'entraînement ou d'autres pièces mobiles.

### AVERTISSEMENT

- Après les travaux d'entretien, veillez à retirer tous les outils ou chiffons derrière le compartiment moteur. Dans le cas contraire, vous pourriez provoquer un incendie ou endommager le véhicule.
- Les ventilateurs de refroidissement peuvent démarrer automatiquement même si le moteur est arrêté. Tournez le commutateur d'allumage en position «LOCK» (verrouillage) comme mesure de sécurité lorsque vous travaillez dans le compartiment moteur.
- Ne fumez pas à proximité de la batterie ou du carburant et éloignez toute flamme nue. Les émanations qui s'en échappent sont inflammables.
- Redoublez de prudence lorsque vous travaillez à proximité de la batterie. Elle contient de l'acide sulfurique toxique et corrosif.
- N'allez pas sous votre véhicule lorsqu'il est soulevé par un cric. Utilisez toujours des chandelles appropriées et homologuées pour la charge de votre véhicule.
- Une mauvaise manipulation des pièces et composants de votre véhicule pourrait vous occasionner des blessures. Adressez-vous à un concessionnaire agréé Mitsubishi Motors ou à l'atelier de réparation de votre choix si vous avez des questions.



### DIAMOND CARE PROTECTION PLAN

Avez-vous souscrit au plan de protection Diamond Care de Mitsubishi Motors? Ce plan supplémente les garanties de vos véhicules neufs. Pour les détails, contactez un concessionnaire agréé Mitsubishi Motors.

## Pot catalytique

N00937401473

Le pot catalytique nécessite l'utilisation d'essence sans plomb uniquement. L'essence au plomb aura pour effet de ruiner l'efficacité de contrôle des émissions du pot catalytique.

Normalement, le pot catalytique ne nécessite pas d'entretien. Cependant, il est important que le moteur soit toujours au point pour que le pot catalytique puisse continuer à bien fonctionner.

### ⚠ ATTENTION

- Si votre véhicule n'est pas en bon état, le pot catalytique risque de subir des dommages. Si le moteur produit des ratés ou d'autres symptômes de défaillance, ou si votre véhicule semble donner un moins bon rendement, faites-le vérifier dans les plus brefs délais. La conduite de votre véhicule lorsqu'il surchauffe peut avoir pour effet d'endommager le pot catalytique ainsi que le véhicule.

### ⚠ AVERTISSEMENT

- **Ne circulez pas et ne stationnez pas votre véhicule dans des endroits où des matériaux inflammables, tels que de l'herbe ou des feuilles sèches, sont susceptibles d'entrer en contact avec l'échappement brûlant et éventuellement de s'enflammer.**
- **N'appliquez pas de couche d'apprêt sur le pot catalytique.**

Pour réduire les risques de dommages au pot catalytique:

- Utilisez de l'ESSENCE SANS PLOMB UNIQUEMENT, du type recommandé dans «Choix du carburant».
- Ne roulez pas lorsque votre niveau de carburant est extrêmement bas. Le fait de rouler lorsqu'il y a pratiquement panne sèche peut endommager le pot catalytique.

## Pot catalytique

- N'essayez pas de faire démarrer le moteur en poussant ou remorquant le véhicule. Si la batterie est trop faible ou déchargée, utilisez des câbles volants pour faire démarrer le moteur convenablement.
- Évitez de faire tourner le moteur au ralenti si un ou plusieurs fils de bougie sont débranchés ou manquants, comme c'est le cas lors d'essais de diagnostic.
- Ne laissez pas le moteur tourner au ralenti pendant une longue période, si le ralenti est irrégulier ou s'il y a évidence de défaillance quelconque.
- Pour éviter que le pot catalytique ne soit endommagé par des gaz non brûlés, n'emballez pas le moteur avant de couper le contact.
- Cessez de conduire le véhicule si vous estimez que les performances sont inférieures à la normale ou si le moteur présente une anomalie, comme par exemple avec l'allumage, etc. S'il vous est impossible d'arrêter le véhicule dans l'immédiat, ralentissez et réduisez votre trajet de conduite. Faites vérifier le véhicule par un concessionnaire agréé Mitsubishi Motors ou l'atelier de réparation de votre choix dès que possible.

## Capot

- Dans une situation inhabituelle en présence de défaillances majeures du moteur, une odeur de brûlé peut indiquer une surchauffe anormale et grave du pot catalytique. Si cela se produit, arrêtez-vous dans un endroit sûr, coupez le moteur et laissez refroidir le véhicule. Une fois le moteur refroidi, passez immédiatement chez un concessionnaire agréé Mitsubishi Motors ou l'atelier de réparation de votre choix qui veillera à effectuer les réparations qui s'imposent.

Tirez la manette d'ouverture vers vous pour dégager le loquet de verrouillage du capot.

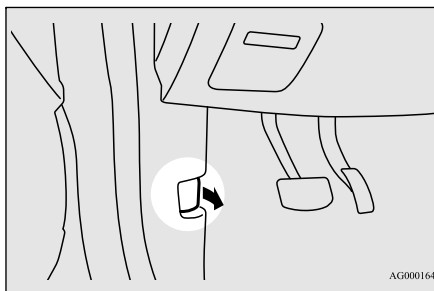

Dégagez le levier et soulevez le capot.

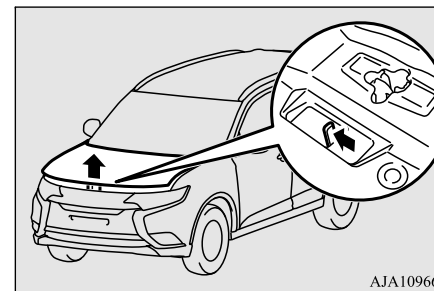

9

## Capot

N00937501588

### Pour ouvrir

Utilisez la manette d'ouverture du capot (située sous le tableau de bord près de la porte du conducteur) pour déverrouiller le capot.

### ⚠ AVERTISSEMENT

- **N'utilisez jamais la manette d'ouverture pour déverrouiller le capot alors que le véhicule est en mouvement.**
- **Ne conduisez pas le véhicule si le capot est déverrouillé.**

### 📖 REMARQUE

- Pour éviter d'endommager le capot et les essuie-glaces, veillez à ce que les essuie-glaces soient à la position d'arrêt avant d'ouvrir le capot.



## Capot

Maintenez le capot en position d'ouverture à l'aide de la béquille de capot. Insérez bien la béquille de capot dans l'ouverture identifiée par une flèche sous le capot.

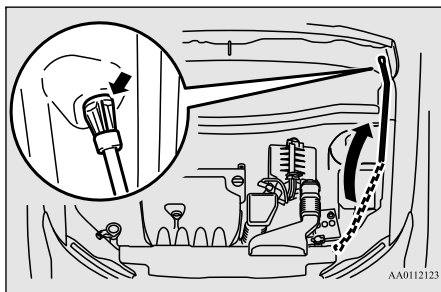

### ⚠ ATTENTION

- Insérez toujours la béquille de soutien dans le trou spécialement prévu à cette fin. Si vous appuyez la béquille à tout autre endroit, elle pourrait glisser et provoquer des blessures.
- La béquille de capot peut tomber si le capot se soulève sous l'effet d'un vent fort.

### Pour fermer

Pour fermer le capot, dégagez la béquille du capot et remettez-la en place dans son système de retenue.

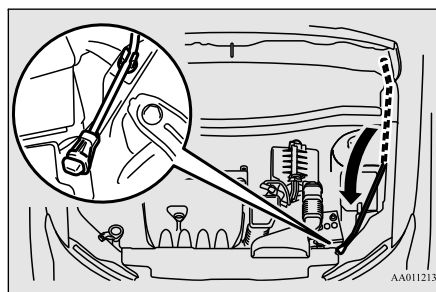

Abaissez lentement le capot d'environ 20 cm (8 pouces), puis lâchez-le pour qu'il se referme de son propre poids.

### ⚠ ATTENTION

- Faites attention à ne pas vous coincer les mains ou les doigts en fermant le capot.
- Assurez-vous que le capot est bien refermé avant de conduire.  
Si vous prenez la route alors que le capot n'est pas complètement refermé, celui-ci pourrait s'ouvrir pendant la conduite.

### REMARQUE

- Si le capot ne se referme pas correctement, laissez-le retomber d'un peu plus haut.
- Ne poussez pas trop fortement sur le capot. Suivant la force employée et l'endroit où vous poussez, vous risquez d'endommager la carrosserie du véhicule.
- Si vous conduisez alors que le capot est resté ouvert, l'affichage d'avertissement apparaît sur l'écran d'information de l'affichage multi-information.



## Vue du compartiment moteur

### Vue du compartiment moteur

N00937601749

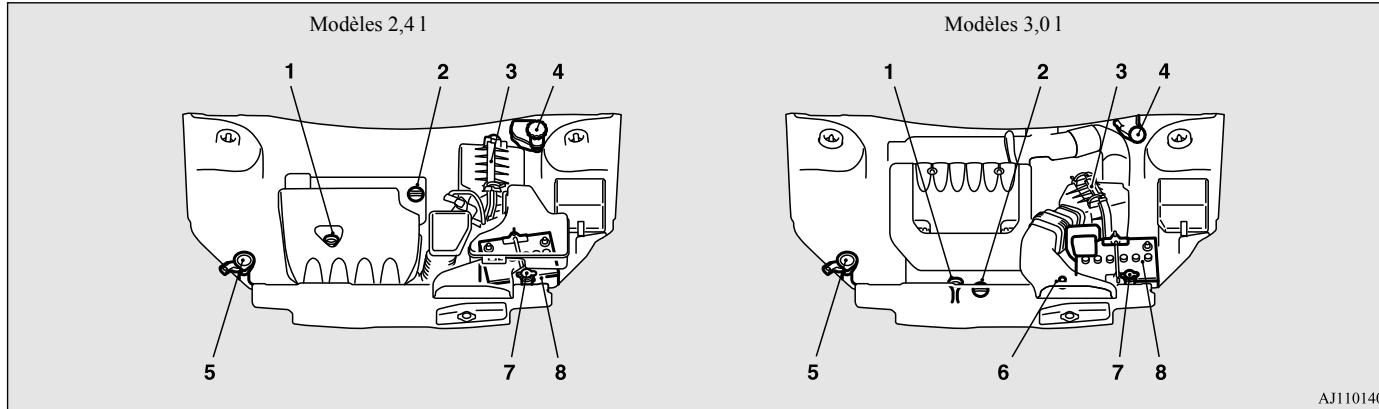

- 1- Jauge d'huile moteur
- 2- Bouchon d'huile moteur
- 3- Filtre à air
- 4- Réservoir de liquide de frein
- 5- Réservoir du liquide de lave-glace
- 6- Jauge de niveau d'huile de boîte-pont automatique
- 7- Réservoir de liquide de refroidissement moteur
- 8- Batterie

## 9-6 Entretien et soins apportés au véhicule

## Huile moteur et filtre à huile

### Huile moteur et filtre à huile

N00937702024

#### Pour vérifier et ajouter de l'huile moteur

Il est normal pour un moteur de consommer de l'huile. Il se peut que vous ayez à ajouter de l'huile entre les intervalles de vidange d'huile recommandés. Avant de faire démarrer le moteur, vérifiez le niveau de l'huile moteur. Rajoutez de l'huile si nécessaire.

Pour vérifier le niveau d'huile, retirez la jauge, essuyez-la, et insérez-la doucement jusqu'au fond. Retirez lentement la jauge à la verticale et vérifiez le niveau de l'huile en regardant la surface supérieure de la jauge. Le niveau d'huile ne doit pas dépasser la ligne sur la jauge d'huile.

#### REMARQUE

- S'il est difficile de vérifier le niveau de l'huile, essayez la jauge et réintroduisez-la. Attendez un instant, puis revérifiez le niveau de l'huile en regardant la surface supérieure de la jauge.

Si le niveau n'atteint pas la ligne indiquant la quantité minimale d'huile requise, enlevez le bouchon de remplissage d'huile sur le cache-soupapes du moteur et remplissez jusqu'au «bon» niveau.

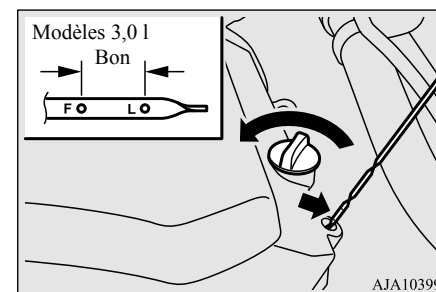
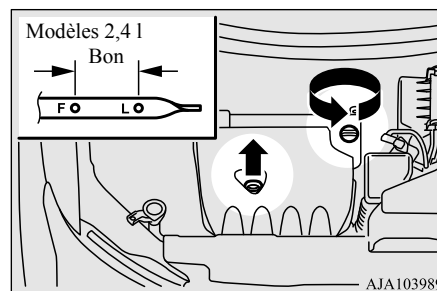

#### ATTENTION

- Le sur-remplissage provoque l'aération de l'huile et une perte de pression d'huile, ce qui peut endommager le moteur.

#### AVERTISSEMENT

- L'huile moteur usagée est toxique et peut irriter l'épiderme. Un contact prolongé et répété peut provoquer de graves problèmes de peau, y compris une dermatite et un cancer. Attention de ne pas laisser l'huile usagée entrer en contact avec votre peau et nettoyez avec soin après l'avoir manipulée.
- Gardez l'huile usée hors de portée des enfants.

## Huile moteur et filtre à huile

### REMARQUE

- La consommation d'huile moteur est fortement influencée par la charge utile, le régime du moteur, etc.
- L'huile moteur se détériorera rapidement si le véhicule est soumis à des conditions rudes (par exemple, trajets répétés sur mauvaises routes, dans des régions montagneuses, sur des routes à nombreuses montées et descentes ou sur de courtes distances). Par conséquent, il sera nécessaire de changer l'huile avant l'échéance figurant dans le calendrier d'entretien du «MANUEL DE GARANTIE/D'ENTRETIEN».

9

### Marquage d'identification de l'huile moteur

Mitsubishi Motors recommande d'utiliser seulement des huiles moteur portant le symbole d'homologation ILSAC à l'avant du contenant.

Symbole d'homologation ILSAC



Si vous ne pouvez trouver d'huile comportant le symbole de la norme ILSAC, utilisez une huile SN de classification API identifiable par la marque illustrée ci-dessous. Cette marque apparaît sur le sommet du contenant d'huile et donne deux informations importantes concernant l'huile.

Symbole de norme API

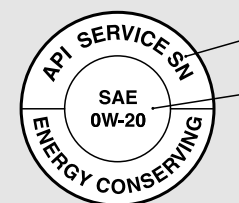

AH0000849

- 1- La partie supérieure indique la qualité de l'huile.
- 2- La partie centrale indique l'indice (grade) SAE de viscosité de l'huile.

### Viscosité recommandée de l'huile moteur

Utilisez de l'huile moteur dont la densité est appropriée pour les températures extérieures où vous conduisez.

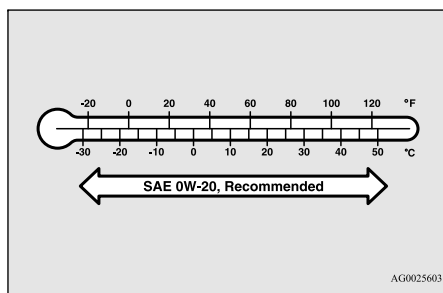

Utilisez seulement des filtres de recharge de haute qualité sur ce véhicule. Les spécifications du constructeur pour les filtres à huile d'origine Mitsubishi Motors nécessitent que le filtre puisse résister à une pression de 1,8 MPa (256 psi). Les meilleurs filtres de recharge sont les filtres à huile d'origine Mitsubishi Motors.

Suivez les instructions d'installation imprimées sur le filtre.

L'huile moteur synthétique 0W-20 d'origine Mitsubishi Motors est recommandée pour une économie optimale de carburant et pour le démarrage par temps froid.

Si l'huile moteur synthétique 0W-20 d'origine Mitsubishi Motors n'est pas disponible, des huiles de grade 5W-20 possédant la certification ILSAC peuvent être utilisées.

Cependant, l'huile moteur synthétique 0W-20 d'origine Mitsubishi Motors doit être utilisée lors du prochain changement d'huile afin de préserver une économie optimale de carburant et faciliter le démarrage par temps froid.

### **Pour remplacer le filtre à huile**

Le filtre à huile doit être remplacé selon la période ou les distances indiquées dans le «MANUEL DE GARANTIE/D'ENTRETIEN».

## Liquide de refroidissement du moteur

### Liquide de refroidissement du moteur

N00937801594

### Pour vérifier le niveau du liquide de refroidissement

Le réservoir de liquide de refroidissement (A) vous permet de voir rapidement quand vous devez ajouter du liquide de refroidissement. Lorsque le moteur est froid, le niveau du liquide de refroidissement dans le réservoir de réserve doit se situer entre les repères «FULL» (plein) et «LOW» (bas). Le radiateur reste habituellement plein; il n'est donc pas nécessaire d'enlever le bouchon de radiateur (B) à moins que vous ne vouliez vérifier le point de congélation du liquide de refroidissement ou remplacer le liquide de refroidissement antigel.

9

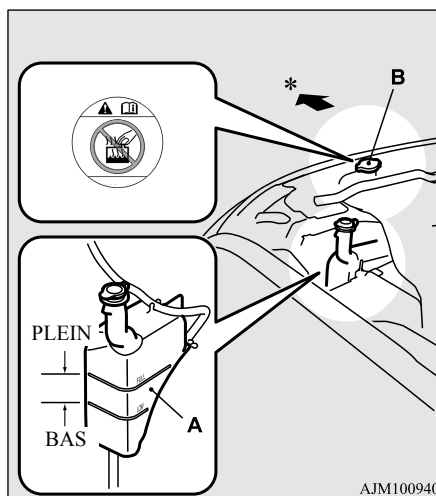

\*: Avant du véhicule

### Pour ajouter du liquide de refroidissement

Utilisez du «Super Long Life Coolant Premium d'origine Mitsubishi Motors» ou un liquide équivalent\*.

\*: liquide de refroidissement de haute qualité similaire à base d'éthylène glycol, sans silicate, sans amine, sans nitrate et sans borate, bénéficiant de la technologie acide organique hybride de longue durée

Le liquide de refroidissement d'origine Mitsubishi Motors protège efficacement tous les métaux, y compris l'aluminium, contre la corrosion et la rouille et il empêche la formation de bouchons dans certains organes du moteur. Si vous devez ajouter souvent du liquide de refroidissement, ou si le niveau dans le réservoir de réserve ne baisse pas lorsque le moteur se refroidit, le système de refroidissement devrait être vérifié sous pression pour déterminer s'il y a des fuites. Faites vérifier votre véhicule par un concessionnaire agréé Mitsubishi Motors ou l'atelier de réparation de votre choix.

### ATTENTION

- N'utilisez pas d'antigel à base d'alcool ou de méthanol ni des liquides de refroidissement qui en contiennent. L'emploi du mauvais antigel peut corroder les pièces en aluminium.

**ATTENTION**

- La concentration d'antigel nécessaire dépend de la température ambiante prévue.  
Plus de -35 °C (-31 °F): Concentration de 50 % d'antigel  
Moins de -35 °C (-31 °F): Concentration de 60 % d'antigel  
Vous pouvez vérifier le niveau de concentration avec une jauge que vous trouverez dans un magasin de pièces et d'accessoires d'automobile, sinon votre concessionnaire agréé Mitsubishi Motors ou un préposé d'une station-service peut le vérifier pour vous.
- Ne modifiez pas la concentration de liquide de refroidissement en ajoutant de l'eau.
- Ne complétez jamais le réservoir avec de l'eau seule. L'eau seule va bouillir à une température plus basse et elle n'empêche pas la rouille ou le gel. Si l'eau gèle, le système de refroidissement sera endommagé. N'utilisez pas l'eau du robinet. Elle peut causer de la corrosion et de la rouille.

**Bouchon du radiateur**

Le bouchon du radiateur doit être fermé de façon étanche pour empêcher toute perte du liquide de refroidissement, car cela pourrait endommager le moteur. N'utilisez qu'un bouchon de radiateur d'origine Mitsubishi Motors ou un équivalent approuvé.

**AVERTISSEMENT**

- **Attendez que le moteur ait refroidi avant d'ouvrir le bouchon du radiateur. Sans quoi une vapeur chaude ou du liquide de refroidissement bouillant peut s'échapper du radiateur et vous brûler.**

**Se souvenir des points suivants**

- Ne remplissez pas trop le réservoir de liquide de refroidissement.
- Le bouchon du radiateur de votre véhicule est spécial, car il reste étanche et permet au liquide de refroidissement de couler du réservoir au radiateur lorsque le moteur se refroidit. Si vous devez changer le bouchon, utilisez exactement le même type.
- Vérifiez le point de congélation du liquide de refroidissement dans le radiateur au moyen de l'instrument approprié et en veillant à respecter les consignes de sécurité. Si vous devez ajouter de l'antigel, gardez à l'esprit que le contenu du réservoir doit être protégé contre le gel.
- Gardez propre l'avant du radiateur et du condensateur.

**Filtre à air**

- Si la température du liquide de refroidissement ne monte pas après le réchauffement du moteur, passez chez un concessionnaire agréé Mitsubishi Motors ou l'atelier de réparation de votre choix avec votre véhicule pour que le thermostat soit vérifié, et remplacé au besoin.

**Filtre à air**

N00937901494

Le filtre à air s'encrasse de saleté et de poussière avec le temps et ne filtre plus correctement. Remplacez-le par un filtre neuf en vous référant à la rubrique entretien sous «MANUEL DE GARANTIE/D'ENTRETIEN».

1. Pour le modèle 2,4l: dégagez les deux attaches (A), puis enlevez le conduit d'air (B).

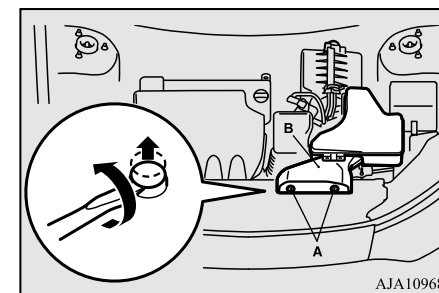

## Filtre à air

2. Pour le modèle 2,4 l: tout en maintenant la languette enfoncée (C), sortez le connecteur (D) en tirant dessus.

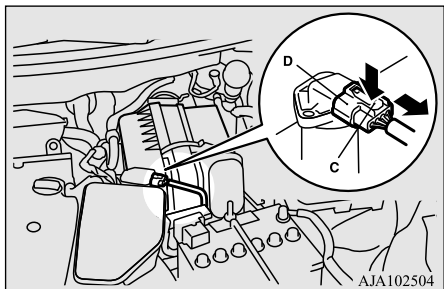

**9**

3. Défaites les attaches du couvercle. Ouvrez la partie supérieure du couvercle et sortez le filtre à air.



Modèles 3,0 l

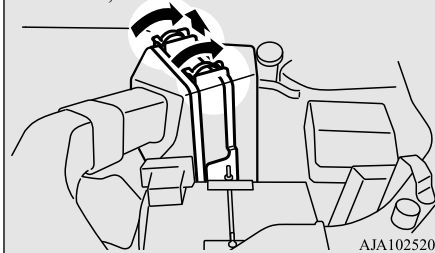

4. Remplacez le filtre à air et remettez le couvercle à sa position d'origine.

### REMARQUE

- Si vous devez remplacer le filtre à air, nous vous recommandons d'utiliser un filtre d'origine Mitsubishi Motors.
- Pour le modèle 2,4 l: assurez-vous que le connecteur est correctement branché.
- Après avoir remplacé le filtre à air, assurez-vous que les charnières inférieures du couvercle sont fermement installées.

Modèles 2,4 l

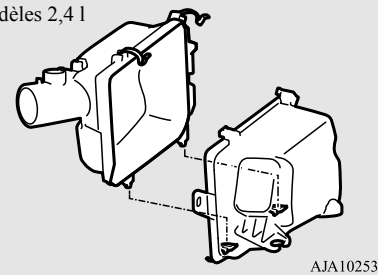

Modèles 3,0 l

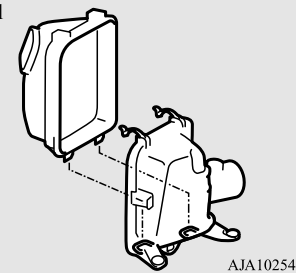

### ATTENTION

- Prenez soin de ne pas égratigner le débitmètre d'air massique lors de la dépose du couvercle de filtre à air.

5. Pour le modèle 2,4 l: remettez le conduit à sa position d'origine.



## Liquide de boîte-pont automatique (le cas échéant)

**Liquide de boîte-pont automatique (le cas échéant)**

N00938000570

La boîte-pont automatique doit être entretenue et réparée par un concessionnaire agréé Mitsubishi Motors ou l'atelier de réparation de votre choix pour en assurer le rendement optimal ainsi que la plus longue durée de vie possible. Il est important que le niveau de liquide de la boîte-pont automatique soit toujours approprié.

**Pour vérifier le niveau de liquide**

Vérifiez le niveau d'huile lorsque le graphique à barres de l'affichage de température du liquide de refroidissement du moteur, à l'affichage multi-information, indique que le moteur est réchauffé et que l'huile dans la boîte-pont a atteint sa chaleur normale de fonctionnement. La conduite de votre véhicule avec un niveau de liquide inadéquat entraînera l'usure rapide de la boîte-pont et la dégradation du liquide.

**Marche à suivre pour la vérification du niveau de liquide**

1. La pédale de freinage étant complètement enfoncée et le moteur tournant au ralenti, sélectionnez chaque rapport momentanément, en terminant avec le levier sélecteur en position «P» (stationnement).
2. Le niveau de liquide doit toujours se situer au niveau de la marque «HOT» (chaud), mais jamais au dessus lorsque le moteur est chaud. Ajoutez ou enlevez du liquide de manière à ce que le niveau soit adéquat.
3. Veillez à ce que le bouchon de la jauge soit bien remis en place pour empêcher la pénétration d'eau et de saletés dans la boîte-pont.

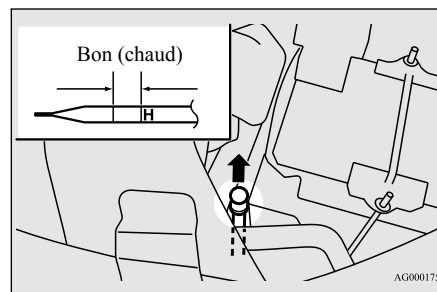
**AVERTISSEMENT**

- Le liquide de de boîte-pont est très inflammable et toxique. Veillez bien à ne pas renverser de liquide lors de l'ajout ou de la vidange.

**Type de liquide**

Utilisez exclusivement l'huile de boîte-pont «ATF-J3 d'origine Mitsubishi Motors» pour assurer une performance optimale de la boîte-pont.

**ATTENTION**

- L'utilisation d'un liquide de boîte-pont inadéquat peut endommager la boîte-pont.

**Additifs spéciaux**

La Mitsubishi Motors Corporation ne recommande pas l'ajout de quelque additif dans la boîte-pont.

## Huile de transmission à variation continue (CVT) (le cas échéant)

### Huile de transmission à variation continue (CVT) (le cas échéant)

N00938101103

La transmission à variation continue (CVT) doit être entretenue et réparée par un concessionnaire agréé Mitsubishi Motors ou l'atelier de réparation de votre choix pour en assurer le rendement optimal ainsi que la plus longue durée de vie possible. Il est important que le niveau d'huile de la boîte de vitesses soit toujours approprié.

9

### Type de liquide

Utilisez exclusivement l'huile de boîte de vitesses «CVTF-J4 d'origine Mitsubishi Motors» pour assurer une performance optimale de la boîte de vitesses.

### ⚠ ATTENTION

- L'utilisation d'un liquide de boîte-pont inadéquat peut endommager la boîte-pont.

### Additifs spéciaux

Ne pas utiliser d'additifs dans le liquide de transmission.

9-14 Entretien et soins apportés au véhicule

### Huile de boîte de transfert (Modèles à traction intégrale)

N00938401311

Chaque fois que vous vérifiez le niveau de l'huile de boîte de transfert, ajoutez de l'huile pour maintenir au besoin le niveau approprié. Remplissez l'huile selon le tableau ci-dessous.

### Type de liquide

Lubrifiant	Super Hypoid Gear Oil d'origine Mitsubishi Motors de API GL-5
Gamme de viscosités	SAE 80

### Huile de pont arrière (Modèles à traction intégrale)

N00915201309

Chaque fois que vous vérifiez le niveau d'huile, ajoutez de l'huile pour maintenir au besoin le niveau approprié. Remplissez l'huile selon le tableau ci-dessous.

### Type de liquide

Lubrifiant	Super Hypoid Gear Oil d'origine Mitsubishi Motors de API GL-5
Gamme de viscosités	SAE 80

### Liquide de lave-glaces

N00938601342

Le réservoir des lave-glaces de pare-brise et de lunette arrière se trouve dans le compartiment moteur.

Vérifiez le niveau du réservoir des lave-glaces à intervalles réguliers et ajoutez du liquide au besoin.

Ouvrez le bouchon du réservoir et vérifiez le niveau de liquide à l'aide de la jauge.

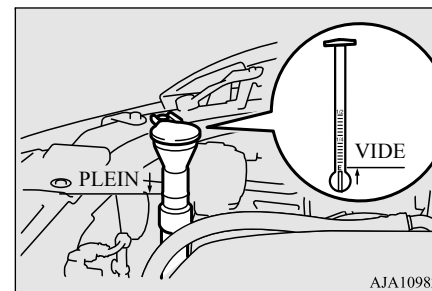

AJA109822

## Liquide de frein

Si du gel est annoncé, vidangez toute l'eau du réservoir en faisant fonctionner la pompe. Remplissez le réservoir d'antigel pour lave-glace (et non d'antigel pour radiateur) et faites fonctionner le système pendant quelques secondes pour vidanger le reste d'eau.

### Liquide de frein

N00938701327

#### Pour vérifier le niveau de liquide

Vérifiez le niveau du liquide dans le réservoir.

Le niveau du liquide doit se situer entre les repères «MAX» et «MIN» qui se trouvent sur le réservoir.

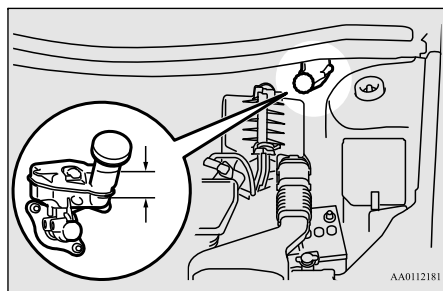

AA0112181

Le niveau du liquide baisse légèrement avec l'usure des plaquettes de frein mais cela n'est pas signe d'anomalie.

Si le niveau du liquide baisse sur une brève période, cela indique qu'il y a des fuites dans le système de freinage.

Si cela se produit, faites inspecter le véhicule par un concessionnaire agréé Mitsubishi Motors ou l'atelier de réparation de votre choix.

#### Type de liquide

Utilisez un liquide de frein recommandé, conforme aux normes DOT 3 ou DOT 4. Le capuchon du réservoir doit être fermement resserré afin d'éviter que la saleté et l'eau ne pénètrent à l'intérieur.

#### AVERTISSEMENT

● **Faites attention quand vous manipulez du liquide de frein, car ce dernier est nocif pour les yeux, peut irriter la peau et est capable d'endommager les surfaces peintes. Essayez tout renversement immédiatement.**

Si du liquide de frein se renverse sur vos mains ou dans les yeux, rincez-le immédiatement avec de l'eau propre. Consultez un médecin si nécessaire.

#### ATTENTION

● Évitez que du liquide à base de pétrole n'entre en contact, ne se mélange ou ne pénètre dans le système de liquide de frein. Cela pourrait avoir pour effet d'endommager les joints d'étanchéité.

● Faites preuve de prudence lors de la manipulation du liquide de frein. Le liquide peut endommager les surfaces peintes.

● Utilisez uniquement le liquide de frein recommandé. Les différents marques de liquide de frein comprennent des additifs différents qui peuvent entraîner une réaction chimique. Ne mélangez pas les marques de liquide de frein.

● Maintenez toujours fermé le bouchon du réservoir de liquide de frein afin d'éviter son évaporation.

9

### Batterie

N00939101940

L'état de la batterie est très important pour permettre un démarrage rapide et pour garder le système électrique du véhicule en bon état de marche. Vérifiez régulièrement la batterie.

En cas de doute au sujet du bon fonctionnement de la batterie, faites vérifier la batterie et le circuit de charge par un concessionnaire agréé Mitsubishi Motors ou un atelier de réparation de votre choix.

## Batterie

### REMARQUE

- Après avoir remplacé la batterie, les données du système de commande électronique relatives à la boîte-pont automatique etc. seront effacées.  
Par conséquent, il se peut que le changement de vitesse soit rude.  
Le passage de vitesse deviendra plus fluide après plusieurs changements de vitesse.

### Vérification du niveau d'électrolyte de la batterie

9

Le niveau d'électrolyte doit se trouver entre les limites indiquées à l'extérieur de la batterie. Remplissez-la avec de l'eau distillée selon le besoin. La partie intérieure de la batterie est divisée en plusieurs compartiments. Enlevez le bouchon de chaque compartiment et remplissez jusqu'au repère.  
Ne remplissez pas au-delà de la ligne supérieure car cela pourrait provoquer des dommages en cas de fuite pendant la conduite.

### Par temps froid

La batterie est plus faible par temps froid. Cela est dû à ses propriétés chimiques et physiques et c'est la raison pour laquelle une batterie très froide, d'autant plus si sa charge est

faible, aura de la difficulté à faire démarrer votre véhicule.

Il est recommandé de faire vérifier votre batterie et le système de charge par un concessionnaire agréé Mitsubishi Motors ou un atelier de réparation de votre choix avant le début de la saison froide. S'il le faut, faites-la charger. Cette mesure garantira un démarrage plus fiable et une plus longue durée de vie de la batterie.

### Branchement et débranchement

Pour débrancher le câble de la batterie, coupez le moteur. Débranchez d'abord la borne négative (-), puis la borne positive (+). Pour rebrancher la batterie, connectez d'abord la borne positive (+), puis la borne négative (-), avant de mettre le véhicule en marche.

### REMARQUE

- Ouvrez le couvercle de la borne (A) avant de brancher ou de débrancher la borne positive (+) de la batterie.
- Desserrez l'écrou (B), puis débranchez le câble de batterie de sa borne positive (+).

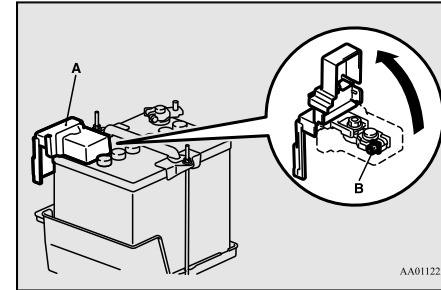

### AVERTISSEMENT

- Ne débranchez jamais la batterie pendant que le moteur tourne sans quoi vous risquez d'endommager les pièces électriques du véhicule.
- Ne court-circuitez jamais la batterie. Elle pourrait surchauffer et s'endommager.
- Évitez toute étincelle à proximité de la batterie, et éloignez toute cigarette ou flamme nue, car la batterie pourrait exploser.
- L'électrolyte de la batterie (acide de batterie) est composé d'acide sulfurique dilué et corrosif. S'il se répand sur les pièces voisines, il pourrait les fendre, les tacher ou les décolorer. S'il se répand sur votre peau ou dans vos yeux, il peut vous brûler ou provoquer la cécité. Veuillez observer les instructions de manipulation suivantes:

**⚠ AVERTISSEMENT**

- Si de l'électrolyte se répand sur les parties en plastiques ou autres pièces voisines, nettoyez-le avec un chiffon doux ou une peau de chamois imbibée d'une solution d'eau et de détergent neutre, puis rincez immédiatement les pièces affectées avec beaucoup d'eau.
- Si l'électrolyte se répand sur vos mains ou vêtements, rincez avec de l'eau. Si vos yeux sont touchés par l'électrolyte, rincez-les immédiatement à l'eau et consultez immédiatement un médecin.
- Ouvrez les portes et les fenêtres si vous chargez la batterie ou si vous avez à la manipuler dans un espace clos.
- Portez toujours des vêtements et des lunettes de protection lorsque vous travaillez avec la batterie, ou demandez à un mécanicien qualifié de le faire.
- Si vous effectuez une charge rapide de votre batterie, débranchez d'abord les câbles de la batterie.
- Pour éviter tout court-circuit, veillez à toujours débrancher la borne négative (-) en premier, et à la rebrancher en dernier.
- Si le niveau d'électrolyte est très bas, faites vérifier la batterie par un concessionnaire agréé Mitsubishi Motors ou l'atelier de réparation de votre choix.
- Les cosses de la batterie, ses bornes et les accessoires connexes contiennent du plomb et des composés de plomb. Lavez vos mains après toute manipulation.

**📖 REMARQUE**

- Vérifiez chaque borne de batterie pour déceler s'il y a corrosion. Vous pouvez éviter une plus grande corrosion en utilisant une solution de bicarbonate de sodium et d'eau. Graissez les bornes et les attaches après qu'elles aient été nettoyées ou serrées.
- Assurez-vous que la batterie est correctement fixée et qu'elle ne risque pas de bouger. Vérifiez également que chaque borne est bien serrée.
- Lorsque vous n'utilisez pas votre véhicule pendant une période prolongée, enlevez la batterie et rangez-la dans un endroit où le liquide qu'elle contient ne risque pas de geler. Lorsque vous rangez la batterie, elle doit être chargée au maximum.
- Avant de nettoyer la batterie, serrez tous les bouchons des orifices de remplissage pour empêcher la saleté et l'humidité de pénétrer.

**Pneu**

N00939201651

**⚠ AVERTISSEMENT**

- **Il est dangereux de conduire avec des pneus usés, endommagés ou mal gonflés. Ces types de conditions nuisent à la performance de votre véhicule. Ces types de conditions des pneus peuvent aussi provoquer la séparation de la bande de roulement ou une explosion du pneu, ce qui peut provoquer un accident et des blessures graves, voire mortelles.**
- Les pneus, y compris le pneu de secours, se dégradent avec le temps et l'âge, même quand ils ne sont pas utilisés. **Il est recommandé de remplacer tout pneu de plus de 6 ans généralement, même si aucun dommage n'est apparent.**

9

Il est important de connaître la signification des termes suivants:

- Pression de gonflage des pneus à froid:
  - La pression mesurée après que le véhicule a été garé pendant au moins trois heures, ou
  - La pression mesurée après que le véhicule a roulé pendant moins de 1,6 km (1 mi) et qu'il a été garé pendant trois heures.

## Pneu

- Pression maximale: la pression de gonflage à froid maximale autorisée pour ce pneu.
- Pression de gonflage des pneus recommandée: la pression de gonflage requise pour une performance optimale des pneus.
- Flanc extérieur recherché:
  - Un pneu à flanc blanc peut comporter une inscription blanche, le nom du fabricant, de la marque et/ou le nom du modèle sous la forme d'une inscription embossée plus élevée et plus profonde que la même inscription sur l'autre flanc du pneu, ou
  - Le flanc qui fait face à l'extérieur d'un pneu asymétrique et qui possède un côté particulier devant toujours pointer vers l'extérieur une fois monté sur le véhicule.
- Pneu tourisme: pneu destiné aux véhicules de tourisme, aux véhicules particuliers à usages multiples et aux camions dont le poids nominal brut du véhicule (PNBV) est inférieur ou égal à 10 000 livres.
- Pneu pour véhicule utilitaire léger (VUL): pneu conçu par son fabricant comme étant principalement destiné aux véhicules utilitaires légers ou aux véhicules particuliers à usages multiples.
- Bande de roulement: partie du pneu qui entre en contact avec la route.
- Nervure de bande de roulement: section de la bande de roulement qui s'étend sur toute la circonférence d'un pneu.
- Séparation de la bande de roulement: séparation de la bande de roulement de la carcasse du pneu.
- Carcasse: structure du pneu, à l'exception de la bande de roulement et du caoutchouc du flanc du pneu qui, quand elle est gonflée, supporte la charge.
- Flanc du pneu: partie du pneu située entre la bande de roulement et le talon.
- Largeur du boudin: distance linéaire entre les deux extrémités extérieures des flancs d'un pneu gonflé, à l'exception des élévations dues à l'apposition de labels, de décorations ou de bandes protectrices.
- Talon: partie d'un pneu qui est faite de fils en acier, enroulés ou renforcés sous forme de plis et dont la forme s'adapte à la jante.
- Pli: couche de fils câblés parallèles revêtus de caoutchouc.
- Fil câblé: fils qui forment les plis dans le pneu.
- Jante: support métallique pour un pneu ou un ensemble de pneu et de chambre à air sur lequel reposent les talons du pneu.
- Diamètre de jante: diamètre nominal du siège du talon.
- Rainure: espace entre deux talons adjacents de la bande de roulement.

## Marques des pneus

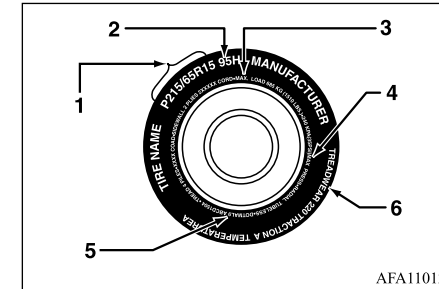

- 1- Désignation de la dimension
- 2- Description de la durée de vie du pneu
- 3- Charge maximale
- 4- Pression maximale
- 5- Code des normes de sécurité de l'U.S. DOT (TIN)
- 6- Usure de la bande de roulement, adhérence et cotes de température

**Désignation de la dimension****EXEMPLE: P215/65R15**

P	Dimension des pneus de véhicules de tourisme en fonction des normes de fabrication aux États-Unis
215	Largeur de section en millimètres (mm)
65	Rapport de format en pourcentage (%) Rapport de la hauteur de section et de la largeur de section du pneu.
R	Code de fabrication • «R» indique une fabrication radiale. • «D» indique une fabrication diagonale.
15	Diamètre de la jante en pouces (po)

**REMARQUE**

- Le dimensionnement métrique des pneus européens/japonais s'inspire des normes de fabrication européennes/japonaises. Les pneus conçus en fonction de ces normes ont la dimension du pneu moulée sur le flanc, débutant par la largeur de section. La lettre «P» est absente de la désignation de dimension de ce pneu.  
Exemple: 215/65R15 96H.
- Le dimensionnement métrique des pneus LT (véhicules utilitaires légers) s'inspire des normes de fabrication des États-Unis. La désignation de dimension métrique des pneus LT est la même que celle des pneus P, à l'exception des lettres «LT» qui sont moulées sur le flanc, précédant la désignation de dimension.  
Exemple: LT235/85R16.

**REMARQUE**

- Les pneus de secours provisoires sont des pneus de secours compacts à haute pression conçus exclusivement pour être utilisés provisoirement en cas d'urgence. Les pneus fabriqués selon cette norme portent la lettre «T» moulée sur le flanc, précédant la désignation de dimension.  
Exemple: T145/80D18 103M.

**Description de la durée de vie du pneu****EXEMPLE: 95H**

95	Indice de charge Un code numérique associé à la charge maximale que peut soutenir un pneu.
----	---

## Pneu

H	<p>Symbole de vitesse</p> <p>Un tel symbole indique la gamme de vitesses à laquelle un pneu peut porter une charge en lien avec son indice de charge, dans certaines conditions de conduite. La vitesse maximale qui correspond au symbole de vitesse ne devrait être utilisée que si les conditions de conduite précisées sont présentes. (c'est-à-dire: pression de gonflage des pneus, charge du véhicule, conditions routières et limites de vitesses affichées)</p>
---	--

**Charge maximale**

La charge maximale indique la charge maximale pouvant être portée par ce pneu.

**⚠ AVERTISSEMENT**

- **Il est dangereux de surcharger les pneus. Une surcharge peut occasionner une défaillance du pneu, nuire à la tenue de route du véhicule et augmenter la distance de freinage. Utilisez des pneus de la capacité de charge recommandée pour votre véhicule. Ils ne doivent jamais être surchargés.**

**Pression maximale**

La pression maximale indique la pression de gonflage à froid maximale autorisée pour ce pneu.

**Numéro d'identification du pneu (TIN)**

Le TIN peut se trouver sur l'un des flancs du pneu ou sur les deux. Le code de date peut seulement apparaître sur l'un des flancs du pneu.

Recherchez le TIN sur la partie extérieure des pneus montés sur le véhicule. Si le TIN n'apparaît pas sur le flanc extérieur, vous le trouverez sur le flanc intérieur du pneu.

**EXEMPLE: DOT MA L9 ABCD 1504**

DOT	Department of Transportation Ce symbole certifie que ce pneu répond aux normes de sécurité du «Department of Transportation» des États-Unis et est approuvé pour une utilisation sur autoroute.
MA	Code représentant le lieu de fabrication du pneu. (2 chiffres)
L9 ABCD	Code représentant la dimension du pneu. (2 chiffres) Code utilisé par le fabricant de pneu. (1 à 4 chiffres)



15	Nombre représentant la semaine au cours de laquelle le pneu a été fabriqué. (2 chiffres)
04	Nombre représentant l'année au cours de laquelle le pneu a été fabriqué. (2 chiffres)

### **Usure de la bande de roulement, adhérence et cotes de température**

#### **Usure de la bande de roulement**

La cote d'usure de la bande de roulement est une valeur comparative qui se base sur le taux d'usure du pneu obtenu dans le cadre d'essais effectués dans des conditions contrôlées sur une piste d'essai gouvernementale. Par exemple, un pneu de 150 s'use une fois et demie ( $1\frac{1}{2}$ ) moins vite sur une piste d'essai gouvernementale qu'un pneu de 100. La performance relative des pneus varie toutefois en fonction des conditions d'usage réelles, et peut varier de façon significative de la norme en fonction des habitudes de conduite, des entretiens effectués, de l'état des routes et du climat.

#### **Adhérence**

Les cotes d'adhérence sont les suivantes: AA, A, B et C (AA étant la

Pneu

meilleure cote). Ces cotes indiquent la capacité de freinage du pneu sur chaussée mouillée. Ces cotes ont été obtenues dans des conditions contrôlées sur des pistes d'essai gouvernementales recouvertes d'asphalte et de béton. Un pneu de cote d'adhérence C pourrait ne pas offrir une adhérence suffisante.

#### **Cotes de température**

Les cotes de température varient de A à C, A étant la plus élevée. Elles indiquent la résistance du pneu à l'échauffement et sa capacité à dissiper la chaleur, telles que mesurées dans le cadre d'essais effectués dans un environnement contrôlé, sur une roue d'essai en laboratoire. Des températures élevées soutenues peuvent provoquer la dégradation des matériaux constitutifs du pneu, réduisant ainsi sa durée de vie et des températures excessives peuvent en outre causer sa défaillance soudaine. La norme 109 de la sécurité des véhicules automobiles au Canada

9

## Pneu

(NSVAC) (CMVSS) exige que tous les pneus de véhicules particuliers soient conformes aux exigences minimales, soit à la cote C. Les cotes B et A indiquent des niveaux de performance obtenus sur une roue d'essai de laboratoire, supérieurs à l'exigence minimale requise par la loi.

### Pressions de gonflage des pneus

N00939301997

9

Une pression de gonflage des pneus appropriée est essentielle pour assurer une sécurité et un fonctionnement du véhicule satisfaisants. Une mauvaise pression des pneus aura des répercussions négatives sur les aspects suivants:

- Sécurité

Une trop faible pression augmente la flexion du pneu et peut causer sa défaillance. Une trop grande pression entraîne une perte de la capacité d'amortissement du pneu. Des objets se trouvant sur la route et des nids de poule peuvent alors provoquer des dommages aux pneus, ce qui peut entraîner une défaillance du pneu.

- Économie

#### 9-22 Entretien et soins apportés au véhicule

Une mauvaise pression de pneu peut créer des zones d'usure inégales sur la bande de roulement du pneu. Ces usures anormales réduisent la durée de vie de la bande de roulement, et le pneu devra être remplacé de façon précoce.

Un manque de pression rend également plus difficile le roulement du pneu, ce qui entraîne une plus grande consommation de carburant.

- Confort de conduite et stabilité du véhicule

La qualité de conduite supérieure de votre véhicule est en partie due à la bonne pression des pneus. Si la pression est trop élevée, la conduite sera inconfortable et marquée par des secousses. Si la pression est trop faible, le véhicule donnera l'impression d'être plus lent à réagir.

Si la pression des pneus est inégale, la conduite du véhicule est difficilement contrôlable et imprévisible.

La pression de gonflage des pneus du véhicule conduit dans des conditions normales est donnée sur la plaque d'information apposée sur le seuil de la porte du conducteur.

(Reportez-vous à la section «Plaque d'information sur les pneus et la capacité de charge», page 11-3.)

Les pressions de gonflage recommandées dans des conditions de conduite normales doivent être utilisées pour les pneus décrits ci-dessous.

Élément	Dimensions du pneu	Avant	Arrière
Pneu normal	P215/70R16 P225/55R18	240 K PA, 35 PSI	240 K PA, 35 PSI
Roue de secours compacte	T155/90D16 T155/80D17	420 KPA, 60 PSI	

La pression de gonflage des pneus doit être vérifiée (et réglée le cas échéant) au moins une fois par mois.

La pression des pneus devrait être vérifiée plus souvent lorsque les températures changent de façon drastique, car elle varie selon la température extérieure. Les valeurs indiquées sont toujours des valeurs de «pression de gonflage à froid».

La pression de gonflage à froid est mesurée après que le véhicule a été arrêté pendant au moins trois heures, ou qu'il a été conduit sur moins de 1,6 km (1 mi) après un arrêt de trois heures.

La pression de gonflage à froid ne doit pas être supérieure aux valeurs maximales indi-

quées sur le flanc du pneu. Après avoir conduit sur plusieurs kilomètres, la pression de gonflage de votre pneu peut augmenter de 14 à 41 kPa (2 à 6 psi) par rapport à la pression de gonflage à froid. Ne laissez pas s'échapper d'air des pneus pour revenir à la valeur de pression de gonflage à froid spécifiée, sinon la pression sera trop faible.

Vérifiez vos pneus chaque fois que vous faites le plein. Si un pneu semble plus à plat que les autres, vérifiez la pression de tous les pneus.

Vous devriez également prendre les précautions de sécurité suivantes:

- Gardez vos pneus gonflés selon la pression recommandée. (Reportez-vous à la plaque d'information sur les pneus et la capacité de charge fixée sur le seuil de porte du conducteur.)
- Restez dans les limites de charge recommandées.
- Assurez-vous que le poids des charges dans votre véhicule est distribué de façon égale.
- Conduisez à une vitesse sécuritaire.
- Après avoir gonflé vos pneus à la pression appropriée, vérifiez s'ils sont endommagés ou s'il y a présence de fuites d'air. Attention de bien remettre les capuchons sur les tiges de valve.

## Remplacement des pneus et des roues

N00939601479

### ⚠ ATTENTION

- Évitez d'utiliser des pneus de tailles différentes de celles décrites dans la liste ou de combiner différents types de pneus, car cela pourrait affecter votre sécurité de conduite. Reportez-vous à la section «Pneus et roues», page 11-7.
- Sur les véhicules à traction intégrale, utilisez toujours des pneus de la même taille, du même type et de la même marque n'ayant aucune différence d'usure. L'usage de pneus dont la taille, le type, la marque et le degré d'usure sont différents augmente la température de l'huile du différentiel, ce qui peut endommager le système de transmission. De plus, cela soumet la transmission à une charge excessive, pouvant mener à des fuites d'huile, au grippage des pièces ou à d'autres problèmes graves.
- Seules les roues autorisées par Mitsubishi Motors doivent être utilisées, car votre véhicule est équipé du circuit de contrôle de la pression de gonflage des pneus. L'usage d'un autre type de roue risque de provoquer des fuites d'air et d'endommager le capteur de pression de pneu, car celui-ci ne pourra pas être installé correctement.

### REMARQUE

- Sur les véhicules dotés du frein de stationnement électrique, votre véhicule ne peut pas utiliser de roues de 16 pouces en acier pour cause d'interférence avec les composants du système de freinage. De plus, selon le type de votre véhicule, il est possible que vous ne puissiez pas utiliser de roues en aluminium de 16 pouces, même s'il s'agit de roues d'origine Mitsubishi Motors. Consultez un concessionnaire agréé Mitsubishi Motors avant d'utiliser des roues que vous possédez déjà.

## Entretien des pneus

N00939700141

9

Les procédures d'entretien recommandées sont les suivantes:

- Vérifiez régulièrement la pression de gonflage des pneus.
- Procédez régulièrement à l'équilibrage des roues et à l'alignement des suspensions avant et arrière.
- Effectuez régulièrement la permutation de vos pneus conformément aux instructions données à la rubrique «Permutation des pneus», à la page 9-24.

## Pneu

### Témoin d'usure de la bande de roulement

N00939800184

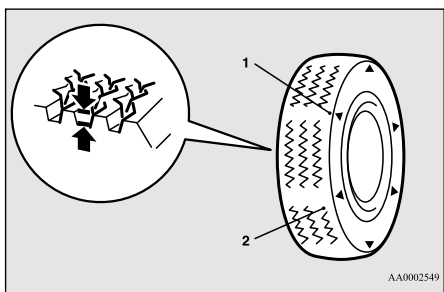

AA0002549

9

- 1- Emplacement du témoin d'usure de la bande de roulement
- 2- Témoin d'usure de la bande de roulement

Les témoins d'usure de la bande de roulement sont intégrés aux pneus d'équipement d'origine de votre véhicule pour vous permettre de savoir à quel moment vos pneus doivent être remplacés. Plusieurs états ont des lois qui requièrent le remplacement de vos pneus à ce moment-ci.

Ces témoins sont moulés dans la partie inférieure des rainures de la bande de roulement et apparaissent lorsque la bande de roulement du pneu est usée à 1,6 mm (1/16 po).

Lorsque les bandes apparaissent l'une près de l'autre sur deux endroits ou plus, remplacez vos pneus.

#### REMARQUE

- Les témoins d'usure des pneus peuvent comporter différentes marques ou emplacements selon le fabricant de pneus.

### Permutation des pneus

N00939901528

Afin d'homogénéiser l'usure de vos pneus et pour les faire durer plus longtemps, Mitsubishi Motors Corporation vous recommande de permuter vos pneus après avoir effectué la distance décrite dans le «MANUEL DE GARANTIE/D'ENTRETIEN».

Toutefois, le moment exact de la permutation des pneus peut varier selon l'état de votre véhicule, l'état des routes et vos habitudes de conduites personnelles. Dès que vous remarquez une usure anormale, permuter vos pneus dès que possible.

Pendant la permutation, vérifiez en cas d'usure inégale, de dommages ainsi que la géométrie. Une usure anormale est d'habitude causée par une mauvaise pression de gonflage du pneu, des roues dont la géométrie n'est pas correcte, des roues mal équilibrées ou des freinages brusques.

Consultez un concessionnaire agréé Mitsubishi Motors ou l'atelier de réparation de votre choix pour déterminer quelle pourrait être la cause de l'usure irrégulière de la bande de roulement.

La première permutation des pneus est la plus importante. Elle favorisera une usure régulière pour tous vos pneus.

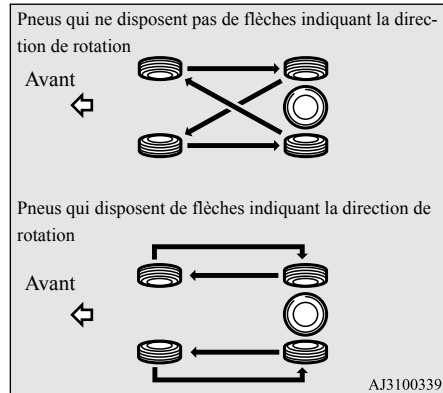

#### ATTENTION

- Il est possible de monter temporairement un pneu de secours compact à la place d'un pneu qui a été enlevé au cours de la permutation. Cependant, cette roue ne doit pas être incluse dans la séquence de permutation normale.

## Garde de la pédale de frein

**ATTENTION**

- Si les pneus portent des flèches (A) indiquant le sens de rotation approprié, permutez séparément les pneus avant et arrière du côté gauche du véhicule et les pneus avant et arrière du côté droit du véhicule. Laissez chaque pneu du côté où il se trouvait à l'origine. Lors de l'installation des pneus, veillez à ce que les flèches pointent dans le sens de rotation des roues lorsque le véhicule se déplace vers l'avant. Un pneu monté avec la flèche orientée dans le mauvais sens sera moins performant.

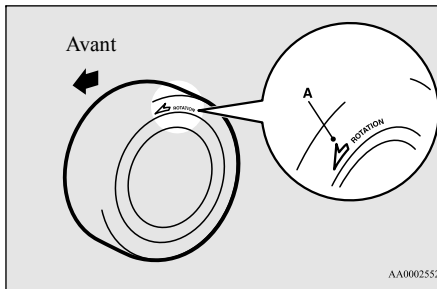
**ATTENTION**

- Évitez l'utilisation combinée de différents types de pneus. L'utilisation de différents types de pneus peut affecter la performance et la sécurité du véhicule.

**Pneus à neige**

N00940000320

Dans certaines régions du pays, les pneus à neige sont requis pour conduire en hiver. Si vous demeurez dans l'une de ces régions, vous devez choisir la même dimension et le même type de pneus à neige que ceux posés d'origine sur votre véhicule. Les pneus à neige doivent être installés sur les quatre roues. Sinon, votre sécurité est compromise et la maniabilité de votre véhicule peut être réduite.

Même dans les régions où la loi le permet, les pneus à neige ne devraient pas être utilisés à des vitesses de croisière supérieures à 120 km/h (75 mi/h).

**ATTENTION**

- Seules les roues autorisées par Mitsubishi Motors doivent être utilisées, car votre véhicule est équipé du circuit de contrôle de la pression de gonflage des pneus. L'usage d'un autre type de roue risque de provoquer des fuites d'air et d'endommager le capteur de pression de pneu, car celui-ci ne pourra pas être installé correctement.

**Chaînes antidérapantes**

N00940101139

**ATTENTION**

- Vous ne pouvez pas utiliser de chaînes antidérapantes sur votre véhicule. Le jeu entre les chaînes et la carrosserie n'est pas suffisant, ce qui pourrait avoir pour effet d'endommager la carrosserie.

**Garde de la pédale de frein**

N00940300293

Pour vérifier la garde de la pédale de frein (A), arrêtez le moteur et appuyez, avec votre pied, sur la pédale de frein à plusieurs reprises. Ensuite appuyez, avec vos doigts, sur la pédale jusqu'à ce qu'une résistance se fasse sentir.

**9**

## Course du levier du frein de stationnement (le cas échéant)

Garde de la pédale de frein:  
**3 à 8 mm (0,1 à 0,3 po)**

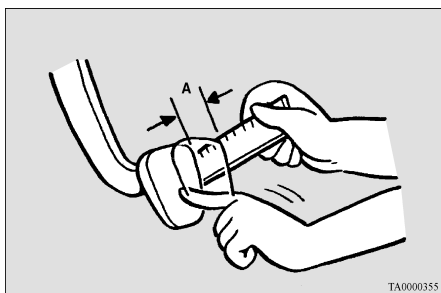

**9**

Si la garde ne correspond pas à ces limites, amenez votre véhicule chez un concessionnaire agréé Mitsubishi Motors ou l'atelier de réparation de votre choix pour un réglage.

## Course du levier du frein de stationnement (le cas échéant)

N00940401275

Vérifiez à l'occasion la course du levier du frein de stationnement. Pour ce faire, tirez lentement sur le levier et comptez le nombre de déclics. Course du levier de frein de stationnement:

5 à 7 encoches (déclics)  
 (Réglage du frein de stationnement lorsqu'une force de 200 N est appliquée)  
 Vérifiez aussi si le levier demeure encliqueté une fois que vous l'avez tiré.

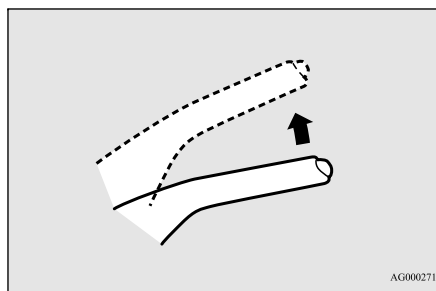

AG0002710

## ⚠ AVERTISSEMENT

- Une utilisation prolongée du véhicule avec le frein de stationnement déréglé peut entraîner le mouvement du véhicule pendant votre absence.

## Balais d'essuie-glace

N00940700138

Vérifiez occasionnellement les balais d'essuie-glace. Nettoyez-les régulièrement afin d'éliminer toute trace de sel et autres saletés provenant de la route. À l'aide d'une éponge ou d'un chiffon imbibé de détergent doux ou de produit de nettoyage non abrasif, nettoyez les essuie-glaces et les glaces. Remplacez les essuie-glaces s'ils continuent de strier ou de barioler.

## REMARQUE

- Évitez de faire fonctionner les essuie-glaces pendant une trop longue période sur des glaces sèches. Cela risque d'user le caoutchouc des balais et peut rayer la vitre.

## Par temps froid

Si les balais d'essuie-glace du pare-brise ou de la lunette arrière sont gelés, ne les faites pas fonctionner avant que la glace ait fondu et qu'ils puissent bouger, car le moteur d'essuie-glace pourrait être endommagé.

## Entretien du système anti-pollution

N00940800328

Votre véhicule est équipé d'un système antipollution répondant aux normes de l'Agence de protection de l'environnement des États-Unis et de Environnement Canada. Le système antipollution est constitué des éléments suivants:

- un dispositif de recyclage des gaz de carter;
- un système de recyclage des vapeurs de carburant;
- un système de contrôle d'émission des gaz d'échappement.

Pour vous assurer que le système antipollution fonctionne correctement, faites vérifier et entretenir votre véhicule auprès d'un concessionnaire agréé Mitsubishi Motors ou l'atelier de réparation de votre choix. Ceci doit se faire après la période ou la distance indiquée dans le «MANUEL DE GARANTIE/D'ENTRETIEN».

Ces points d'entretien, de même que tous les autres points d'entretien «généraux» énumérés dans ce manuel, doivent être respectés pour assurer la fiabilité de votre véhicule et faire en sorte qu'il puisse continuer de bien fonctionner.

Vous devriez également faire effectuer une inspection et un entretien de votre véhicule chaque fois que vous soupçonnez un mauvais fonctionnement.

### REMARQUE

- Pour satisfaire à la réglementation gouvernementale et favoriser un meilleur environnement pour ce qui est de la qualité de l'air, votre véhicule est équipé d'un système de diagnostic embarqué (OBD). Le module de commande électronique du moteur qui commande les fonctions du diagnostic embarqué enregistre divers types de données (particulièrement en ce qui concerne les émissions de l'échappement). Ces données seront effacées si le câble de batterie est débranché, ce qui pourrait rendre difficile un diagnostic rapide. Ne débranchez pas le câble de batterie lorsque le témoin d'anomalie moteur («SERVICE ENGINE SOON» ou «entretien moteur nécessaire») est allumé.

### Bougies

N00940900231

Les bougies doivent produire une étincelle adéquate pour assurer la performance adéquate du moteur et du système antipollution. Ne réutilisez pas des bougies en les nettoyant ou en réglant l'écartement. Les bougies doivent être remplacées après la distance

### Entretien du système antipollution

indiquée dans le «MANUEL DE GARANTIE/D'ENTRETIEN».

### REMARQUE

- Utilisez les bougies recommandées (ou équivalentes) décrites dans la section «Caractéristiques du moteur», page 11-6. L'usage de tout autre type de bougies peut provoquer des dommages au moteur, des pertes de performance ou des parasites dans l'autoradio.

### Flexibles de carburant

N00941000040

Vérifiez les surfaces des flexibles afin de déceler une surchauffe, un dommage mécanique, du caoutchouc dur et friable, des fissures, des coupures et de l'abrasion. Portez une attention particulière aux flexibles qui sont près des sources de chaleur comme le collecteur d'échappement. Vérifiez tous les raccords de flexibles comme les brides de fixation et les raccords pour s'assurer qu'ils sont fixés solidement et qu'il n'y a aucune fuite. Si vous détectez une usure ou un dommage, remplacez immédiatement les flexibles.

9



## Entretien général

### Jeu de soupape d'admission

N00950100050

Faites vérifier le jeu de soupape par un concessionnaire agréé Mitsubishi Motors après avoir effectué les distances indiquées dans le «MANUEL DE GARANTIE/D'ENTRETIEN».

Si le moteur semble anormalement bruyant, faites-le régler par un concessionnaire agréé Mitsubishi Motors.

### Système d'alimentation en carburant (réservoir, canalisation et connexion, et bouchon du goulot de remplissage du réservoir de carburant)

9

N00941300173

Vérifiez-les régulièrement afin de déceler un dommage ou des fuites des conduites de carburant et des connexions. Vérifiez le bouchon du goulot de remplissage du réservoir de carburant afin de déceler s'il est endommagé ou desserré. Portez une attention particulière aux conduites de carburant qui se trouvent près des sources de chaleur comme le collecteur d'échappement.

### ⚠ AVERTISSEMENT

● Si vous détectez une fuite ou une odeur de carburant, ne mettez pas le moteur en marche. Une étincelle (y compris de l'allumage), une flamme ou un objet incandescent peut provoquer une explosion ou un feu. Appelez un concessionnaire agréé Mitsubishi Motors ou l'atelier de réparation de votre choix pour obtenir de l'aide.

### Système de recyclage des vapeurs de carburant (à l'exception de l'absorbeur de vapeurs de carburant)

N00941400187

Si la conduite de mise à l'air libre des vapeurs de carburant est bouchée ou endommagée, le mélange de vapeurs de carburant s'échappe et pollue l'atmosphère.

Faites vérifier le système par un concessionnaire agréé Mitsubishi Motors aux distances indiquées dans le «MANUEL DE GARANTIE/D'ENTRETIEN».

### Entretien général

N00941501299

Les prochaines pages énumèrent le service d'entretien recommandé par Mitsubishi Motors Corporation. Hormis l'entretien géné-

ral qui doit être effectué aux moments recommandés, d'autres pièces ne nécessitent cependant pas un entretien régulier.

Par contre, si l'une de ces pièces cesse de fonctionner correctement, le rendement de votre véhicule pourrait en souffrir. Faites vérifier ces points si vous décelez une quelconque anomalie avec ces pièces.

Pour toute question, contactez votre concessionnaire agréé Mitsubishi Motors afin d'obtenir de l'aide.

### Plaquettes de frein à disque

N00941600059

Il est essentiel de disposer de bons freins pour une conduite sécuritaire. Vérifiez l'usure des plaquettes de frein. Pour un bon rendement du freinage, remplacez les plaquettes par des plaquettes du même type que celles d'origine.

### Flexibles de frein

N00941700076

Les flexibles et les conduites de frein doivent être vérifiés afin d'y déceler:

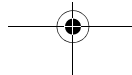



## Entretien général

- D'importantes fissures à la surface, des traces de frottement ou des points d'usure. Si l'enveloppe de tissu du flexible est apparente à travers les fissures ou les traces d'usure sur le recouvrement de caoutchouc, le flexible doit être remplacé. Les freins peuvent faire défaut si l'usure des flexibles résulte en une perforation.
- Une installation inadéquate peut entraîner une torsion des flexibles ou créer une entrave par rapport à la roue, le pneu ou le châssis.

### Protections du joint à rotule, des joints de la timonerie de direction, de l'arbre de transmission

N00941800093

Vérifiez les pièces suivantes pour vous assurer qu'elles ne sont pas endommagées ou qu'elles ne fuient pas:

- Protections du joint à rotule de la suspension et de la timonerie de direction
- Soufflets aux deux extrémités de l'arbre de transmission

### Système d'échappement

N00942201118

#### ⚠ AVERTISSEMENT

- Le monoxyde de carbone provenant du système d'échappement de votre véhicule est toxique. Le fait de respirer ces émanations peut vous faire perdre connaissance ou entraîner la mort.

La meilleure façon de ne pas avoir de monoxyde de carbone qui pénètre à l'intérieur de votre véhicule est de faire réparer correctement le système d'échappement du moteur.

Faites vérifier, par un mécanicien qualifié, le système d'échappement et les surfaces de carrosserie avoisinantes afin de déterminer s'il y a des pièces manquantes, endommagées, détériorées ou mal positionnées si vous détectez la présence de ce qui suit:

- Le système d'échappement ne fait plus le même bruit
- L'odeur de fumées d'échappement à l'intérieur du véhicule
- Le véhicule est endommagé dans sa partie inférieure ou arrière

Vérifiez aussi le système d'échappement chaque fois que le véhicule est soulevé, pour une lubrification, une vidange d'huile ou des

services d'entretien. Tout raccord ouvert ou connexion lâche peut provoquer la fuite de gaz d'échappement dangereux dans le compartiment à bagages et dans l'habitacle.

### Vérifiez la présence de l'une des anomalies suivantes:

- Vérifiez la présence de trous ou de fuites de gaz d'échappement provoqués par la corrosion ou un dommage.
- Vérifiez les joints et les raccords et déterminez s'ils sont desserrés ou s'il y a des fuites de gaz d'échappement.
- Vérifiez les brides de fixation en caoutchouc et les supports afin de détecter un dommage.

9

### Courroie de distribution

N00942300079

La courroie de distribution doit être remplacée par une nouvelle selon le kilométrage recommandé dans le «MANUEL DE GARANTIE/D'ENTRETIEN».



Pour climats froids et temps de neige

### Mécanisme de commande d'ouverture de capot et crochet de sécurité

N00942501124

Le mécanisme de commande d'ouverture de capot et le crochet de sécurité du capot doivent être vérifiés, nettoyés et huilés au besoin afin d'en faciliter le mouvement et prévenir la rouille et l'usure. Appliquer modérément de la graisse à usage multiple NLGI de grade 2 sur toutes les pièces coulissantes du crochet de capot et du levier d'ouverture. Appliquez la graisse dans le mécanisme de commande d'ouverture de capot jusqu'à ce que les surfaces mobiles soient toute recouvertes.

Également, appliquer une mince couche de la même graisse sur le crochet de sécurité à l'endroit où les pièces mobiles entrent en contact.

9

### Pour climats froids et temps de neige

N00942600102

### Bouches d'aération

Les fentes d'aération qui se trouvent devant le pare-brise doivent être dégagées en cas de fortes chutes de neige, afin de ne pas entraver

9-30 Entretien et soins apportés au véhicule



le bon fonctionnement du système de chauffage et de ventilation.

### Joint d'étanchéité

Pour les protéger contre le gel, traitez les bandes de caoutchouc des portières, du capot, etc. avec de la graisse au silicone.

### Équipement supplémentaire (pour les régions avec chutes de neige)

Il est recommandé de transporter une pelle ou une bêche à court manche dans le véhicule durant l'hiver afin de pouvoir dégager la neige si vous vous retrouvez pris dans celle-ci. Pensez également à emporter une petite brosse et un racloir en plastique qui permettront d'enlever la neige du pare-brise, des glaces et de la lunette arrière.

### Lames fusibles

N00942700291

Les lames fusibles vont fondre afin d'empêcher tout incendie si une tension élevée tente de circuler dans certains systèmes électriques. Si la lame fusible est fondue, consultez votre concessionnaire agréé Mitsubishi Motors ou

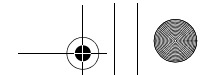
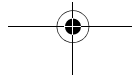

l'atelier de réparation de votre choix afin de la faire vérifier ou remplacer.

Pour les lames fusibles, reportez-vous à la section «Capacité des fusibles», page 9-32.

### AVERTISSEMENT

- Les lames fusibles ne doivent être remplacées par aucun autre système. Si une lame fusible incorrecte est installée, cela pourrait provoquer un incendie du véhicule, la destruction de biens ou des blessures graves à tout moment.

### Fusibles

N00942801954

### Emplacement des boîtes à fusibles

Chaque circuit est équipé d'un fusible afin d'éviter tout dégât au système électrique, en cas de court-circuit ou de surcharge. Les boîtes à fusibles sont situées dans l'habitacle et dans le compartiment moteur.



### Habitacle

Dans l'habitacle, la boîte à fusibles se trouve derrière le couvercle de fusible, devant le siège du conducteur, comme l'indique le schéma.

Tirez sur le couvercle de fusible pour l'enlever.

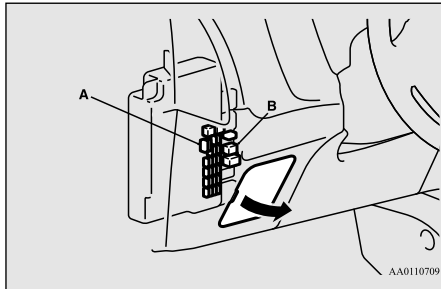

A- Boîte à fusibles principale  
B- Boîte à fusibles secondaire

### Compartment moteur

Les boîtes à fusibles du compartiment moteur se trouvent aux endroits indiqués sur l'illustration. Tout en appuyant sur la languette (C), tirez le couvercle vers le haut.

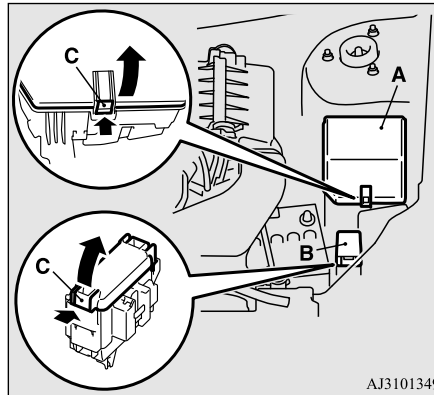

A- Boîte à fusibles principale  
B- Boîte à fusibles secondaire

## Fusibles

## Capacité des fusibles

N00954801430

Cette liste de fusibles indique les noms des systèmes électriques et la capacité du fusible qui les protègent.

Il y a des fusibles de rechange dans le couvercle de la boîte à fusibles principale du compartiment moteur. Remplacez toujours un fusible grillé par un fusible de même capacité que celui d'origine.

## Tableau d'emplacement des fusibles dans l'habitacle

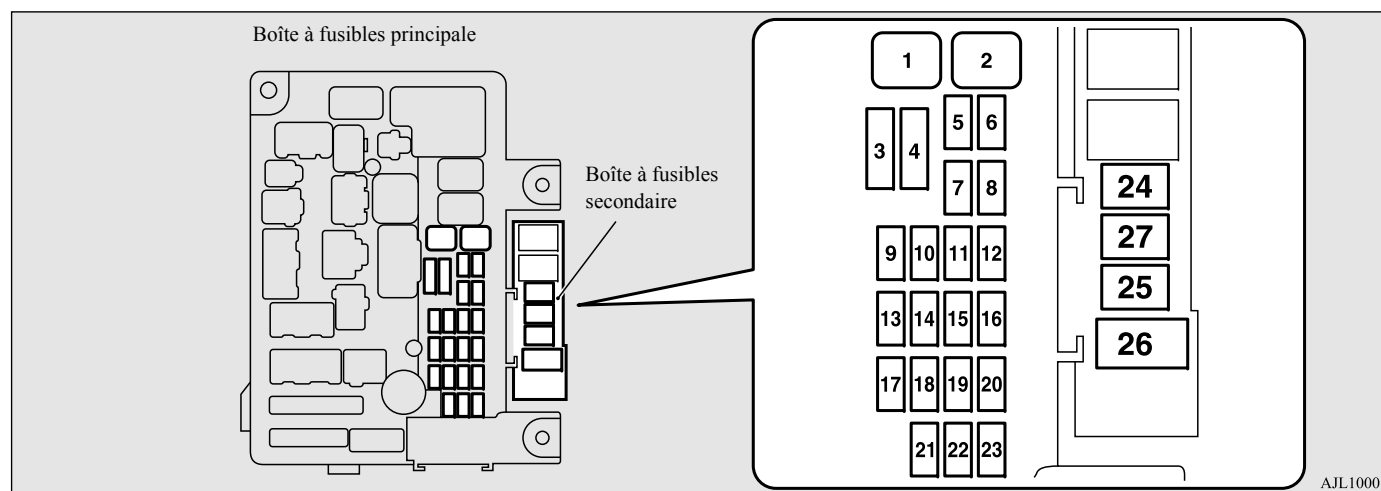

N°	Symbole	Système électrique	Capacité
1		Commande de vitre électrique	30 A*
2		Dégivreur	30 A*

N°	Symbole	Système électrique	Capacité
3		Chauffage	30 A
4		Essuie-glaces de pare-brise	30 A

N°	Symbole	Système électrique	Capacité
5		Verrous de porte	20 A
6		Phare antibrouillard arrière	10 A

N°	Symbole	Système électrique	Capacité
7		Prise d'alimentation de 12 V	15 A
8		Essuie-glace de lunette arrière	15 A
9		Toit ouvrant	20 A
10		Commutateur d'allumage	10 A
11		Option	10 A
12		Feux de détresse	15 A
13		Système à traction intégrale	10 A
14	STOP	Feux de freinage (Feux de stop)	15 A
15		Jauges	10 A
16		Coussin de sécurité gonflable SRS	7,5 A
17		Radio	15 A
18		Relais de l'unité de commande	7,5 A
19		Éclairage intérieur (Éclairage d'espace)	15 A
20		Feux de recul	7,5 A

N°	Symbole	Système électrique	Capacité
21		Rétroviseurs extérieurs chauffants	7,5 A
22		Rétroviseurs extérieurs	10 A
23		Allume-cigare/Prise d'alimentation de 12 V	15 A
24		Recharge	7,5 A
		Volant chauffant	15 A
25		Siège à commande électrique (siège du conducteur)	30 A*
26		Sièges chauffants	30 A
27		Siège à commande électrique (siège du passager)	30 A*

\*: Lame fusible

- Il se peut que certains fusibles ne soient pas présents dans votre véhicule, selon le modèle et ses caractéristiques propres.
- Le tableau ci-dessus présente les principaux accessoires affectés à chaque fusible.

### Tableau d'emplacement des fusibles dans le compartiment moteur

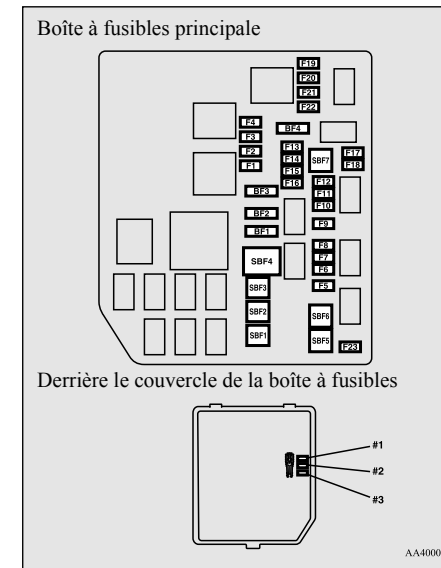

## Fusibles

N°	Symbole	Système électrique	Capacité
SBF1		Moteur du ventilateur du condensateur de climatisation	30 A*
		VLC	40 A*
SBF2		Démarrreur	30 A*
SBF3		Moteur du ventilateur du condensateur de climatisation	30 A*
SBF4		Moteur du ventilateur de radiateur	40 A*
SBF5		Système de freinage antibloccage	40 A*
SBF6		Frein de stationnement électrique	50 A*
SBF7		Système de freinage antibloccage	30 A*
BF1		Hayon électrique	30 A

N°	Symbole	Système électrique	Capacité
BF2		Amplificateur du système audio	30 A
BF3	IOD	IOD	30 A
BF4		Diesel	30 A
F1		Boîte-pont automatique	20 A
F2		Dégivreur d'essuie-glace	15A
F3		Frein de stationnement électrique	7,5 A
F4		Feux de circulation de jour	10 A
F5		Phares antibrouillard avant	15 A
F6		Climatiseur	10 A
F7		Lave-phare	20 A
F8		Avertisseur sonore de sécurité	20 A
F9		Avertisseur sonore	10 A
F10		ETV	15 A

N°	Symbole	Système électrique	Capacité	
F11		Alternateur	7,5 A	
F12		Moteur	7,5 A	
F13		ALIMENTATION MOTEUR	20 A	
		Réchauffeur de canalisation de carburant	25 A	
F14		Pompe à carburant	15 A	
F15		Bobine d'allumage	10 A	
F16		ALIMENTATION MOTEUR	10 A	
F17		Feu de route (gauche)	10 A	
F18		Feu de route (droit)	10 A	
F19		Feu de croisement (gauche)	DEL	20 A

9

## Fusibles

N°	Symbole	Système électrique	Capacité
F20		Feu de croisement (droit) DEL	20 A
F21		Feu de croisement (gauche) Halogène	10 A
F22		Feu de croisement (droit) Halogène	10 A
F23		Détecteur de courant de batterie	7,5 A
#1	—	Fusible de rechange	10 A
#2	—	Fusible de rechange	15 A
#3	—	Fusible de rechange	20 A

\*: Lame fusible

- Il se peut que certains fusibles ne soient pas présents dans votre véhicule, selon le modèle et ses caractéristiques propres.

- Le tableau ci-dessus présente les principaux accessoires affectés à chaque fusible.

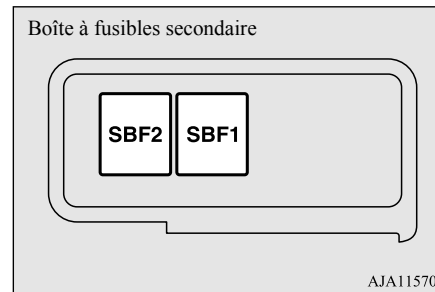

N°	Symbole	Système électrique	Capacité
SBF1		Frein de stationnement électrique	30 A*
SBF2		Frein de stationnement électrique	30 A*

\*: Lame fusible

- Il se peut que certains fusibles ne soient pas présents dans votre véhicule, selon le modèle et ses caractéristiques propres.

- Le tableau ci-dessus présente les principaux accessoires affectés à chaque fusible.

Le bloc-fusibles ne contient pas de fusibles de rechange de 7,5 A, 25 A ou 30 A. Si l'un de ces fusibles grille, remplacez-le par le suivant.

**7,5 A: fusible de rechange de 10 A**

**25 A: fusible de rechange de 20 A**

**30 A: fusible d'amplificateur du système audio de 30 A**

Si vous utilisez un fusible de remplacement, remplacez-le par un fusible de capacité adéquate dès que possible.

## Identification du fusible

Capacité	Couleur
7,5 A	Brun
10 A	Rouge
15 A	Bleu
20 A	Jaune
25 A	Naturel (blanc)
30 A	Vert (type fusible) / Rose (type lame fusible)
40 A	Vert (type lame fusible)
50 A	Rouge (type lame fusible)

## Remplacement des ampoules

### Remplacement des fusibles

N00954901141

1. Avant de remplacer un fusible, éteignez toujours le composant électrique connecté au fusible et tournez le commutateur d'allumage en position «LOCK» (verrouillage) ou «OFF» (arrêt) et sélectionnez le mode de fonctionnement ARRÊT.
2. Vous trouverez un extracteur de fusibles (A) dans la boîte de fusibles du compartiment moteur.

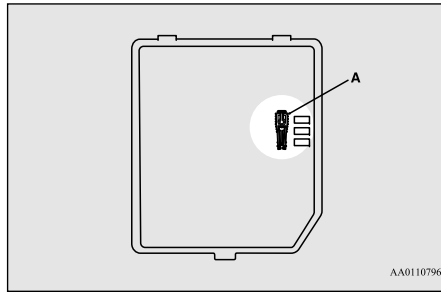

3. Serrez-le sur le fusible que vous voulez enlever et tirez le fusible hors de la boîte à fusibles.

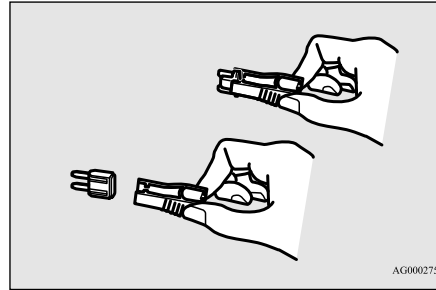

4. Utilisez les schémas d'emplacement de fusibles et les tableaux correspondants pour vérifier le fusible associé à la défaillance. Si le fusible n'est pas grillé, c'est probablement autre chose qui est à l'origine de la défaillance. Faites inspecter le système par un concessionnaire agréé Mitsubishi Motors ou un réparateur de votre choix.

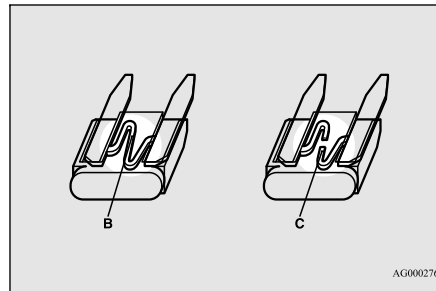

- B- Le fusible est en bon état  
C- Le fusible est grillé

5. Insérez fermement un nouveau fusible de même capacité dans la fente appropriée.

### ATTENTION

- Ne remplacez jamais un fusible par un autre d'une capacité supérieure à celle qui est recommandée ou par un substitut tel qu'un fil, une feuille métallique, etc. La surchauffe du câblage électrique qui en résulterait pourrait provoquer un incendie.
- Si le fusible que vous venez de remplacer grille également après un court laps de temps, faites vérifier et réparer le système électrique chez un concessionnaire agréé Mitsubishi Motors ou l'atelier de réparation de votre choix.

### Remplacement des ampoules

N00942901391

Avant de remplacer l'ampoule, assurez-vous que l'éclairage est éteint. Ne touchez pas la partie en verre de la nouvelle ampoule avec vos doigts car la graisse de votre peau reste sur le verre et peut atténuer l'éclairage ou détruire l'ampoule lorsqu'elle est chaude.



## Remplacement des ampoules

### ⚠ ATTENTION

- Les ampoules sont extrêmement chaudes après avoir été éteintes. Quand vous remplacez l'ampoule, attendez qu'elle ait suffisamment refroidi avant de la toucher. Sinon, vous pourriez vous brûler.
- Manipulez les ampoules halogènes avec soin. Le gaz à l'intérieur des ampoules halogènes est sous haute pression. Si l'ampoule tombe, est heurtée ou se fissure, elle peut donc se briser.
- Ne jamais tenir l'ampoule halogène à mains nues, avec des gants sales, etc. La graisse se trouvant sur vos mains pourrait provoquer la cassure de l'ampoule dès que vous réutiliserez les phares. Si la surface de l'ampoule est encrassée, nettoyez la surface à l'aide d'alcool et laissez sécher complètement avant d'installer l'ampoule.

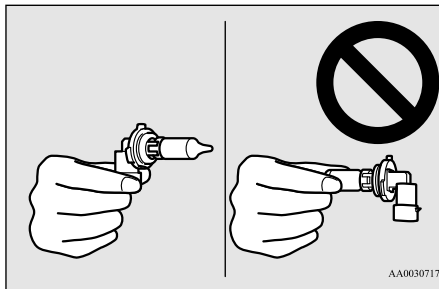

### ⚠ ATTENTION

- N'installez pas d'ampoules de type DEL vendues dans le commerce. Les ampoules de type DEL vendues dans le commerce peuvent avoir un impact négatif sur le fonctionnement du véhicule, comme d'empêcher les feux et autres équipements du véhicule de fonctionner correctement.

### 📖 REMARQUE

- Si vous n'êtes pas sûr de faire l'intervention dans les règles, il est recommandé que ces procédures soient menées à bien par votre concessionnaire agréé Mitsubishi Motors ou l'atelier de réparation de votre choix.
- Veillez à ne pas érafler la carrosserie du véhicule lorsque vous déposez un phare et une lentille.
- Lorsqu'il pleut ou que le véhicule vient d'être lavé, l'intérieur de la lentille de phare est parfois temporairement embué. Il s'agit du même phénomène que lorsque les glaces s'embuent par temps humide et cela n'indique pas un problème de fonctionnement. Lorsque les phares sont allumés, la chaleur produite fait disparaître la buée. Cependant, si de l'eau s'infiltrait dans le phare, faites-le vérifier par un concessionnaire agréé Mitsubishi Motors ou un atelier de réparation de votre choix.

### Puissance des ampoules

N00943000132

Remplacez toujours une ampoule grillée par une ampoule de même puissance et de même type. Le type et la puissance sont inscrits sur la base de l'ampoule.

### Extérieur

N00950302072

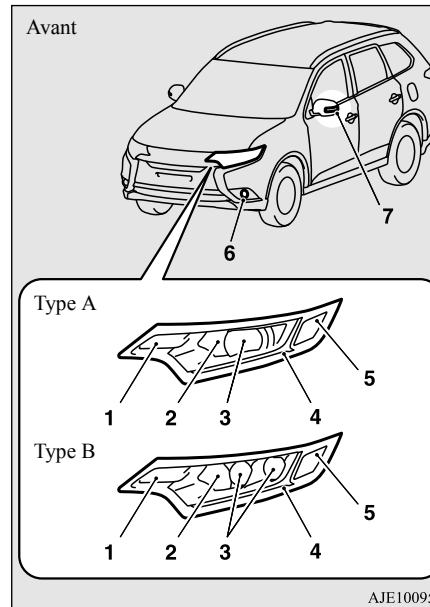

Type A: Phares type halogène

## Remplacement des ampoules

## Type B: Phares type DEL

Élément		Puis- sance	No. ANSI ou type d'ampou le
1 - Clignotant avant		21 W	PY21W
2 - Phare, feu de route		60 W	9005 HB3
3 - Phare, feu de croisement	Ampoule halogène	55 W	H7
	DEL	—	—
4 - Feu de stationnement/ Feu de circulation de jour		—	—
5 - Feu de gabarit avant		5 W	W5W
6 - Phare anti-brouillard avant (le cas échéant)	Ampoule halogène	19 W	H16
	DEL	—	—
7 - Clignotant latéral (le cas échéant)		—	—

## REMARQUE

● Les éclairages suivants utilisent une diode électroluminescente (DEL) au lieu d'une ampoule.

Contactez un concessionnaire agréé Mitsubishi Motors ou l'atelier de réparation de votre choix si une des lampes a besoin d'être réparée ou remplacée.

- Phare, feu de croisement (type DEL)
- Feu de stationnement
- Feu de circulation de jour
- Phare antibrouillard avant (type DEL)
- Clignotant latéral

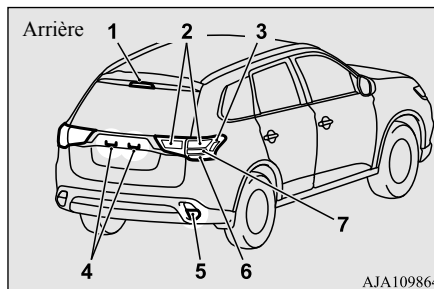

Élément	Puis- sance	N° ANSI ou type d'ampou le
1 - Feu de freinage surélevé	—	—

Élément	Puis- sance	N° ANSI ou type d'ampou le
2 - Feu arrière	—	—
3 - Feu de gabarit arrière	—	—
4 - Éclairage de plaque d'immatriculation	5 W	W5W
5 - Feu de recul	16 W	W16W
6 - Clignotant arrière	21 W	WY21W
7 - Feu de freinage	—	—

## REMARQUE

● Les éclairages suivants utilisent une diode électroluminescente (DEL) au lieu d'une ampoule. Contactez un concessionnaire agréé Mitsubishi Motors ou l'atelier de réparation de votre choix si une des lampes a besoin d'être réparée ou remplacée.

- Feu de gabarit arrière
- Feu de freinage surélevé
- Feu arrière
- Feu de freinage

## Intérieur

N00950401731

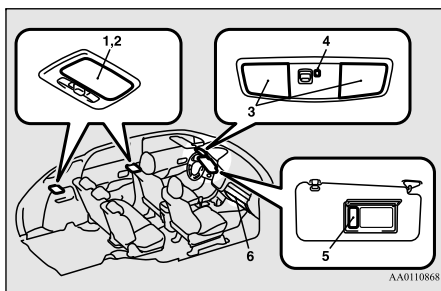

Élément	Puissance
1 - Éclairage de l'espace de chargement	8 W
2 - Plafonnier (arrière)	8 W
3 - Plafonnier (avant)/lampe de lecture	8 W
4 - Plafonnier	-
5 - Éclairage de miroir de courtoisie	2 W
6 - Éclairage de la boîte à gants	1,4 W

## REMARQUE

• Les éclairages suivants utilisent une diode électroluminescente (DEL) au lieu d'une ampoule. Contactez un concessionnaire agréé Mitsubishi Motors ou l'atelier de réparation de votre choix si la lampe a besoin d'être réparée ou remplacée.

- Plafonnier
- Éclairage du plancher avant
- Éclairage du compartiment de console du plancher

## Remplacement des ampoules

## Phares (feux de croisement, type à ampoule halogène)

N00901801216

1. Quand vous remplacez l'ampoule du côté gauche du véhicule, enlevez les boulons (A) qui retiennent la boîte-relais et la boîte à fusibles secondaire, puis déplacez-les vers l'arrière du véhicule. (le cas échéant)

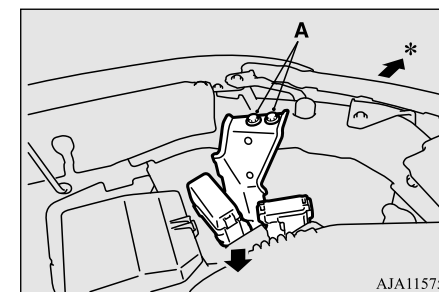

\*- Avant du véhicule

9

## Remplacement des ampoules

2. Tournez le capuchon (B) dans le sens inverse des aiguilles d'une montre pour l'enlever.

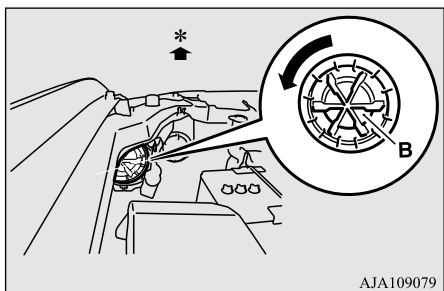

\*- Avant du véhicule

9

3. Tournez la douille (C) dans le sens inverse des aiguilles d'une montre pour la retirer, puis sortez l'ampoule de la douille en tirant dessus.

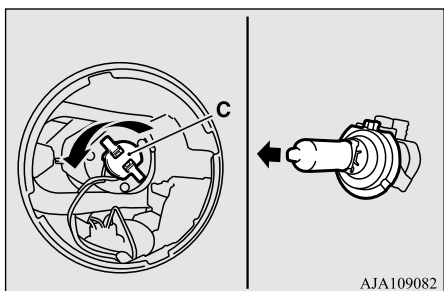

4. Pour installer l'ampoule, suivez les étapes de dépose dans le sens inverse.

### REMARQUE

- Quand vous installez l'ampoule, alignez la languette (D) avec l'encoche (E) de la douille.

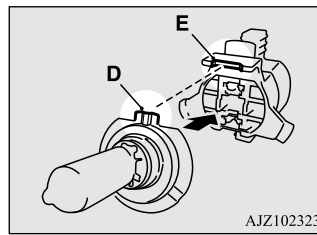

## Phares (feux de croisement, type DEL)

N00900301171

### REMARQUE

- Les phares utilisent une DEL au lieu d'une ampoule.  
Contactez un concessionnaire agréé Mitsubishi Motors ou l'atelier de réparation de votre choix si la lampe a besoin d'être réparée ou remplacée.

## Phares (feu de route)

N00901901132

1. Lorsque vous remplacez l'ampoule du côté droit du véhicule, déposez l'attache (A) qui maintient le gicleur du réservoir du lave-glace et orientez le gicleur vers l'arrière du véhicule.

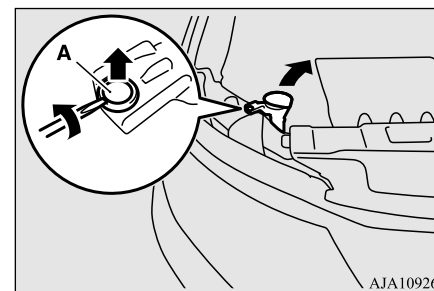

2. Tournez le capuchon (B) dans le sens inverse des aiguilles d'une montre pour l'enlever.

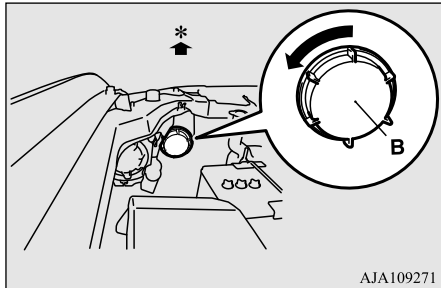

AJA109271

\*- Avant du véhicule

3. Tournez l'ampoule (C) dans le sens inverse des aiguilles d'une montre pour l'enlever puis, tout en maintenant la languette enfoncée (D), sortez l'ampoule (E) en tirant dessus.

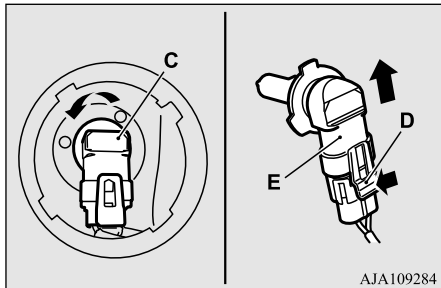

AJA109284

4. Pour installer l'ampoule, suivez les étapes de dépose dans le sens inverse.

## Réglage des phares

N00943201359

L'alignement des phares devrait être vérifié par un concessionnaire agréé Mitsubishi Motors ou l'atelier de réparation de votre choix.

## Feux de gabarit avant feux

N00915501214

1. Lorsque vous remplacez l'ampoule du côté gauche du véhicule, déplacez la boîte-relais vers l'arrière du véhicule. (le cas échéant)  
(Reportez-vous à la section «Phares (feux de croisement, type à ampoule halogène): étape 1», page 9-39).

## Remplacement des ampoules

2. Tournez la douille (A) dans le sens inverse des aiguilles d'une montre pour la retirer, puis sortez l'ampoule de la douille en tirant dessus.

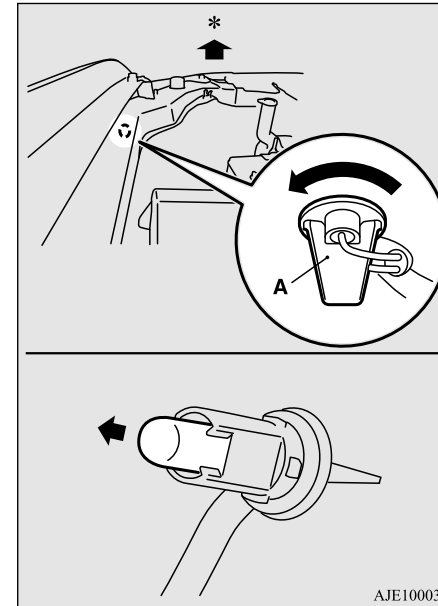

AJE100032

\*- Avant du véhicule

3. Pour installer l'ampoule, suivez les étapes de dépose dans le sens inverse.

## Remplacement des ampoules

### Feux de stationnement/Feux de circulation de jour

N00917301724

#### REMARQUE

- Les feux de stationnement et les feux de circulation de jour utilisent une DEL au lieu d'une ampoule.  
Contactez un concessionnaire agréé Mitsubishi Motors ou l'atelier de réparation de votre choix si la lampe a besoin d'être réparée ou remplacée.

## 9 Clignotants avant

N00943401423

1. Retirez les 12 attaches (A, B), puis retirez le couvercle (C).

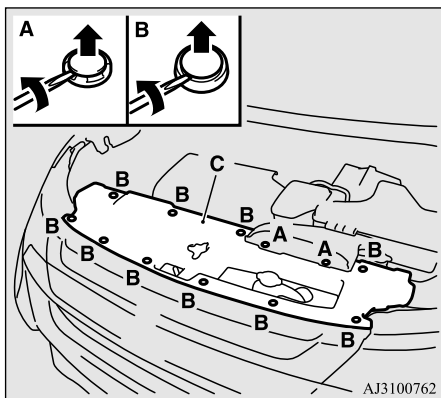

AJ3100762

2. Tournez la douille (D) dans le sens inverse des aiguilles d'une montre pour l'enlever, puis retirez l'ampoule de la douille en la tournant dans le sens inverse des aiguilles d'une montre tout en appuyant dessus.

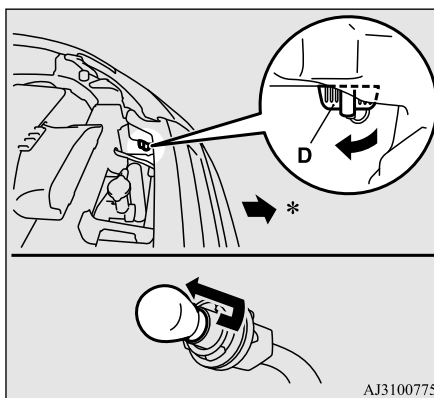

AJ3100775

\*: Avant du véhicule

3. Pour installer l'ampoule, suivez les étapes de dépose dans le sens inverse.

### Rappels de clignotant (le cas échéant)

N00943501189

#### REMARQUE

- Les rappels de clignotants utilisent une diode électroluminescente (DEL) au lieu d'une ampoule.  
Contactez un concessionnaire agréé Mitsubishi Motors ou l'atelier de réparation de votre choix si la lampe a besoin d'être réparée ou remplacée.

## Phares antibrouillard avant (type à ampoule halogène)

N00943601920

1. Insérez un tournevis à tête plate, la pointe recouverte d'un chiffon, au niveau des points indiqués par les flèches et faites tout doucement levier pour enlever le couvercle (A).

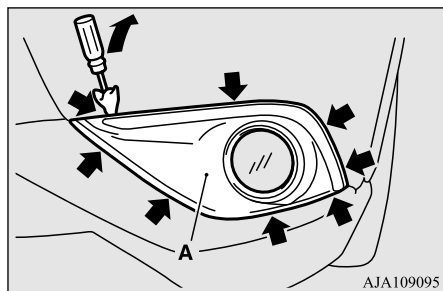

2. Déposez les 3 vis (B) et déposez l'unité d'éclairage.

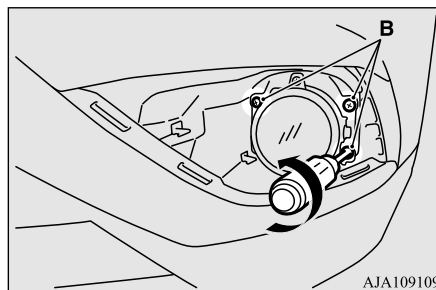

### REMARQUE

- Quand vous desserrez les vis ou le phare antibrouillard, veillez à ne pas desserrer la vis de réglage de l'angle de projection (C).

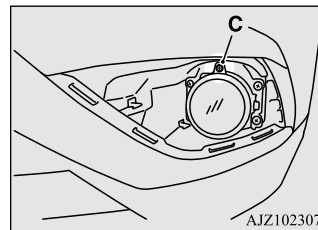

## Remplacement des ampoules

3. Tout en maintenant la languette enfoncée (D), sortez la douille (E) en tirant dessus.

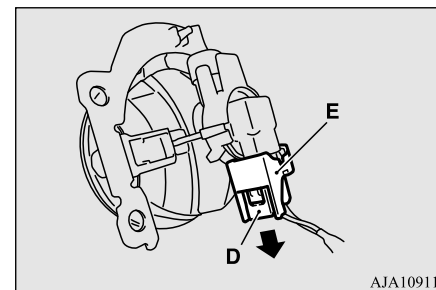

4. Tournez l'ampoule (F) dans le sens inverse des aiguilles d'une montre pour l'enlever.

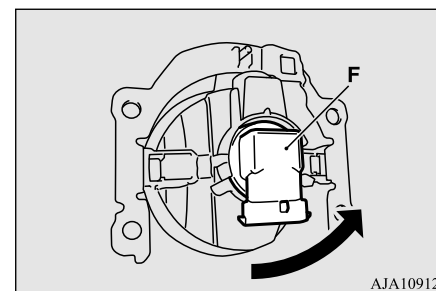

5. Pour installer l'ampoule, suivez les étapes de dépose dans le sens inverse.

## Remplacement des ampoules

### Phares antibrouillard avant (type à DEL)

N00943601933

#### REMARQUE

- Les phares antibrouillard utilisent une DEL au lieu d'une ampoule. Contactez un concessionnaire agréé Mitsubishi Motors ou l'atelier de réparation de votre choix si la lampe a besoin d'être réparée ou remplacée.

3. Tournez la douille dans le sens inverse des aiguilles d'une montre et retirez-la, puis sortez l'ampoule de la douille en tirant dessus.

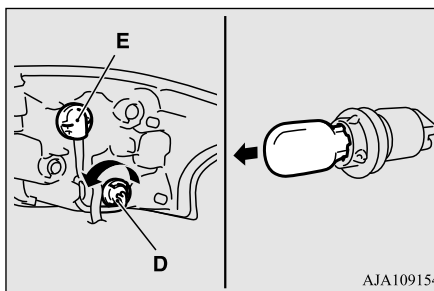

- D- Clignotant arrière  
E- Feu arrière et de freinage (DEL) - ne peut pas être remplacé

#### REMARQUE

- Lors du montage du bloc d'éclairage, alignez l'encoche (F) et la broche (G) du bloc d'éclairage sur l'attache (H) et l'orifice (I) dans la carrosserie.

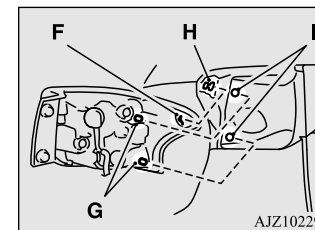

### 9 Feux combinés arrière

N00943701598

1. Ouvrez le hayon.
2. Retirez les vis (A), puis déplacez l'unité d'éclairage vers l'arrière du véhicule pour détacher l'encoche (B) et les broches (C).

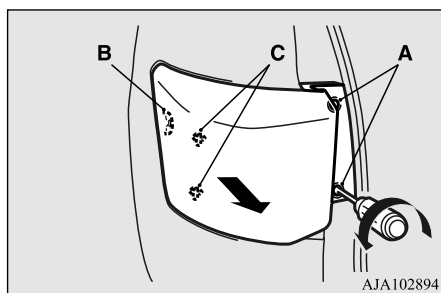

#### REMARQUE

- Le feu de gabarit arrière, le feu arrière et le feu de freinage utilisent une diode électroluminescente (DEL) au lieu d'une ampoule. Contactez un concessionnaire agréé Mitsubishi Motors ou l'atelier de réparation de votre choix si la lampe a besoin d'être réparée ou remplacée.

4. Pour installer l'ampoule, suivez les étapes de dépose dans le sens inverse.

### Feux de recul

N00929101080

1. Poussez l'unité d'éclairage vers le haut pour l'enlever.

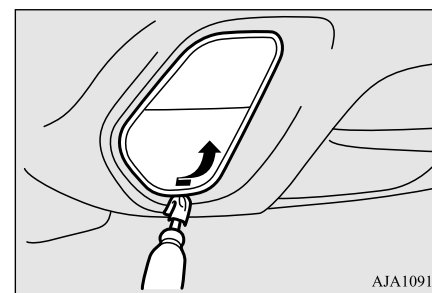



### REMARQUE

- Enveloppez la pointe du tournevis d'une pièce de tissu pour ne pas égratigner la lentille.

2. Tournez la douille (A) dans le sens inverse des aiguilles d'une montre pour la retirer, puis sortez l'ampoule de la douille en tirant dessus.

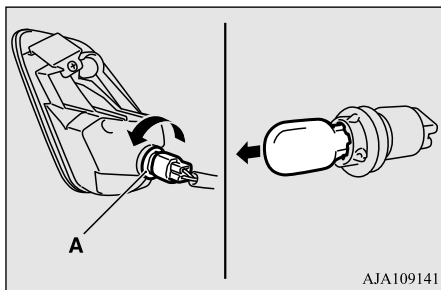

3. Pour installer l'ampoule, suivez les étapes de dépose dans le sens inverse.

### REMARQUE

- Lorsque vous installez l'unité d'éclairage, insérez d'abord l'encoche (B) dans l'orifice sur la carrosserie, puis appuyez sur l'unité d'éclairage pour la mettre en place.

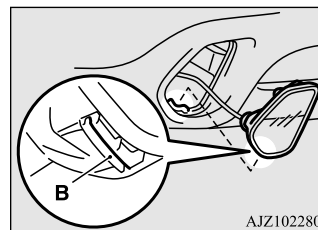

### Éclairage de plaque d'immatriculation

N00944001442

1. Quand vous déposez l'unité d'éclairage (A), poussez-la vers le côté gauche de la carrosserie du véhicule.

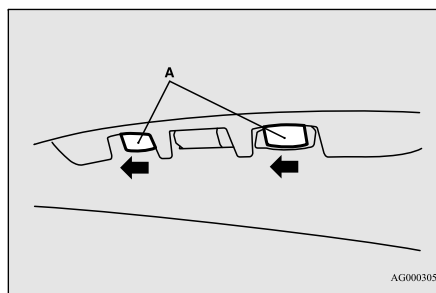

### Remplacement des ampoules

2. Faites doucement levier sur la languette (B) à l'aide d'un tournevis et déposez la lentille.

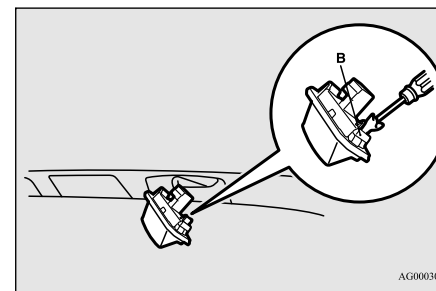

### REMARQUE

- Enveloppez la pointe du tournevis d'une pièce de tissu pour ne pas égratigner la lentille.

3. Sortez l'ampoule en la tirant de la douille.

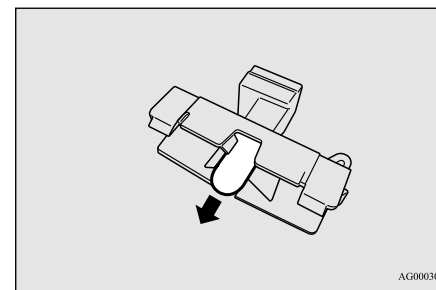

9

## Précautions concernant les soins à apporter au véhicule

4. Pour installer l'ampoule, suivez les étapes de dépose dans le sens inverse.

### REMARQUE

- Pour la repose de l'unité d'éclairage, insérez d'abord la languette (C), puis alignez la languette (D) sur son orifice.

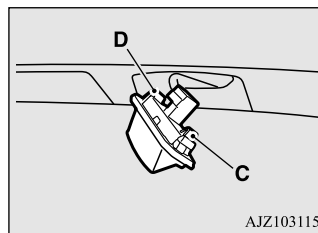

9

## Feu de freinage surélevé

N00943900102

### REMARQUE

- Le feu de freinage surélevé utilise une diode électroluminescente (DEL) au lieu d'une ampoule. Contactez un concessionnaire agréé Mitsubishi Motors ou l'atelier de réparation de votre choix si la lampe a besoin d'être réparée ou remplacée.

## Précautions concernant les soins à apporter au véhicule

N00945100166

Afin que votre véhicule conserve sa valeur, effectuez régulièrement son entretien au moyen des produits et procédés adéquats. Veillez à recourir exclusivement à des produits et des méthodes de travail respectant les règlements locaux en matière de protection de l'environnement. Sélectionnez avec soin les produits utilisés afin de vous assurer qu'ils ne contiennent aucune substance corrosive. Veuillez consulter votre concessionnaire agréé Mitsubishi Motors en cas de doute quant au choix des produits à utiliser.

### ATTENTION

- Les agents de nettoyage peuvent être dangereux. Certains sont toxiques et d'autres sont hautement inflammables. Certains produits sont dangereux dans les endroits clos en raison des risques d'inhalation de leurs émanations. Veillez toujours à suivre les instructions du fabricant figurant sur le contenant de tout produit utilisé. Ouvrez toujours les portes ou les glaces du véhicule lors du nettoyage de l'habitacle. Ne nettoyez jamais votre véhicule à l'aide de:
  - Essence
  - Tétrachlorure de carbone
  - Benzine

### ATTENTION

- Kérosène
- Naphte
- Acétone
- Térébenthine
- Diluant pour peinture
- Diluant à laque
- Dissolvant pour vernis à ongle

Tous ces produits sont dangereux et sont susceptibles d'endommager votre véhicule.

## Nettoyage de l'intérieur de votre véhicule

N00945200095

Après avoir nettoyé l'habitacle de votre véhicule avec un produit de nettoyage, essuyez-le dans un endroit ombragé et bien aéré.

### ATTENTION

- N'utilisez pas de substances organiques (solvants, benzine, kérosène, alcool, essence, etc.) ni de solutions alcalines ou acides. Ces produits chimiques peuvent décolorer, tacher ou fissurer la surface. Si vous utilisez des produits de nettoyage ou des agents de polissage, assurez-vous qu'ils ne sont pas composés des substances susmentionnées.

## Nettoyage de l'intérieur de votre véhicule

 **REMARQUE**

- Lisez toujours les instructions sur l'étiquette du produit de nettoyage.

**Pièces floquées, en plastique, en cuir vinylique et en tissu**

N00945300155

1. Essuyez doucement ces surfaces à l'aide d'un chiffon doux trempé dans une solution à 3% de savon doux et d'eau.
2. Pour rincer, trempez le chiffon dans de l'eau propre, essorez-le bien, et essuyez soigneusement tout le savon.

 **REMARQUE**

- N'utilisez pas de produits de nettoyage, de conditionnement et de protection à la silicone ou à la cire.
- Si ce genre de produit est enduit sur les instruments ou d'autres pièces, il pourrait provoquer des réflexions sur le pare-brise, ce qui réduirait la visibilité.
- De plus, si les commandes d'accessoires électriques étaient enduites de ces produits, cela pourrait provoquer une défaillance.

**Garnissage**

N00945500128

1. Entretenez le garnissage avec soin et gardez l'habitacle propre pour préserver la valeur de votre véhicule.  
Utilisez un aspirateur et une brosse pour nettoyer les sièges. Si ceux-ci sont tachés, nettoyez-les à l'aide d'un produit adéquat pour revêtement vinyle et cuir synthétique. Les revêtements en tissu peuvent être nettoyés à l'aide d'un produit de nettoyage pour garnissage ou d'une eau tiède additionnée de 3% de détergent doux.
2. Nettoyez les tapis de sol à l'aspirateur et faites disparaître les taches éventuelles au moyen d'un shampoing pour moquette. Éliminez les taches d'huile et de graisse en les tamponnant avec un chiffon blanc, propre, imbibé de détachant.

 **REMARQUE**

- S'il est difficile de faire disparaître le peluchage du garnissage de siège, utilisez une brosse adéquate que l'on passe dans un sens sur la surface.

**Cuir véritable (le cas échéant)**

N00945600187

1. Pour nettoyer, essuyez légèrement le cuir à l'aide d'un chiffon doux imbibé d'eau additionnée d'une solution de détergent doux à 5%.
2. Pour rincer, trempez le chiffon dans de l'eau propre, essorez-le bien, et essuyez soigneusement tout le savon.
3. Pour préserver et protéger, appliquez un produit d'entretien et de protection des cuirs sur les cuirs véritables.

 **REMARQUE**

- Si les cuirs véritables sont mouillés, les essuyez-les à l'aide d'un chiffon sec et doux. S'ils restent mouillés, de la moisissure pourrait se former.
- Les cuirs véritables peuvent être endommagés s'ils sont brossés avec une brosse à poils en nylon ou autres fibres synthétiques.
- Les solvants organiques tels que le benzène, le kérosène, l'alcool, l'essence, ou encore les solvants acides ou alcalins peuvent décolorer les cuirs véritables et ne doivent pas être utilisés.
- Le cuir véritable peut moisir s'il n'est pas maintenu en état de propreté. Nettoyez immédiatement toute tache d'huile ou de gras.

9

## Nettoyage de l'extérieur du véhicule

### REMARQUE

- L'exposition prolongé au soleil durcit et ride les cuirs naturels. Dans la mesure du possible, garer le véhicule sous abri ou à l'ombre.
- En été, lorsque la température à l'intérieur du véhicule augmente, il est possible que les produits en vinyle laissés sur un siège en cuir véritable se ramollissent et se collent au siège.

## Nettoyage de l'extérieur du véhicule

N00945700058

9

Pour protéger la finition du véhicule, lavez-le à fond et fréquemment. Si vous le souhaitez, vous pouvez lustrer votre véhicule à l'aide d'une cire non abrasive pour véhicule.

### Corps étranger

N00945800033

La pollution industrielle, les taches de goudron, les fientes d'oiseaux, la sève d'arbre, les insectes écrasés, l'eau de mer et autres corps étrangers peuvent endommager la finition de votre véhicule.

En général, plus longtemps un corps étranger demeure sur la finition, plus lourd est le dommage. Lavez votre véhicule dès que la finition est souillée.

### Lavage

N00945901709

Les substances chimiques présentes dans la boue et la poussière qui se trouvent dans l'air, la pluie, la neige ou sur la surface de la chaussée peuvent endommager la peinture et la carrosserie si elles demeurent sur le véhicule pendant une période prolongée.

Le lavage et le lustrage fréquents constituent le meilleur moyen de protéger votre véhicule contre ces risques.

Ne lavez pas votre véhicule en plein soleil. Garez-le dans un endroit ombragé et aspergez-le d'eau pour évacuer toute la poussière dont il est couvert. Ensuite, lavez-le à grande eau à l'aide d'une mitaine de lavage ou d'une éponge, depuis le haut vers le bas.

Le cas échéant, utilisez un détergent doux spécial pour voiture. Rincez abondamment et essuyez le véhicule à l'aide d'une peau de chamois ou d'un chiffon doux. Après le lavage, nettoyez soigneusement les joints et les rebords des portes, du capot, etc., où la saleté risque de s'être accumulée.

### ATTENTION

- Lorsque vous nettoyez le dessous du véhicule ou les roues, portez des gants pour protéger vos mains.

### ATTENTION

- Si votre véhicule est équipé du capteur de pluie, placez le levier d'essuie-glace en position «OFF» (arrêt) pour désactiver le capteur de pluie avant de laver le véhicule. Sinon, les essuie-glaces pourraient se mettre en marche en détectant la présence d'eau sur le pare-brise et pourraient s'en trouver endommagés.
- Ne dirigez jamais de jet d'eau sur les composants électriques dans le compartiment moteur. Cela pourrait les endommager. Faites aussi attention à ce que l'eau ne pénètre pas dans le compartiment moteur quand vous lavez en-dessous du véhicule.
- Évitez les postes de lavage automatique utilisant des brosses rotatives. Ces brosses peuvent égratigner la surface de la peinture et lui faire perdre son lustre. Les égratignures sont plus perceptibles sur les véhicules de couleur foncée.
- Certains types d'équipements de lavage à l'eau chaude fonctionnent sous haute pression et à température élevée. L'eau chaude peut endommager les pièces en plastique et pénétrer à l'intérieur de votre véhicule, alors faites attention de bien suivre les procédures suivantes lorsque vous utilisez ce type d'équipement:
  - Maintenez la buse de lavage à une distance d'au moins 70 cm (28 po) de la carrosserie du véhicule.

## Nettoyage de l'extérieur du véhicule

**ATTENTION**

- Lorsque vous lavez autour des vitres de porte, maintenez la buse à une distance de plus de 70 cm (28 po) de la vitre, à angle droit par rapport à sa surface.
- Veillez à respecter les points suivants lorsque vous utilisez une aire de lavage automatique, en vous référant au présent manuel ou au préposé de l'aire de lavage, pour éviter d'endommager votre véhicule:
  - Repliez les rétroviseurs extérieurs.
  - Fixez le bras de l'essuie-glace arrière avec du ruban adhésif ou enlevez-le.
  - Si votre véhicule est équipé de galeries, informez-vous auprès du préposé de lavage avant d'utiliser l'aire de lavage.
  - Si votre véhicule est équipé du capteur de pluie, placez le levier d'essuie-glace en position «OFF» (arrêt) pour désactiver le capteur de pluie.

**Par temps froid**

Le sel et les autres produits chimiques utilisés en hiver sur les routes de certaines régions peuvent avoir un effet néfaste sur le dessous de votre véhicule. Nous vous conseillons de rincer le dessous du véhicule avec un jet à haute pression chaque fois que vous lavez l'extérieur de votre véhicule.

Portez une attention particulière pour enlever toute boue ou autres débris pouvant emprisonner le sel et l'humidité.

Après avoir lavé votre véhicule par temps froid, veillez à éliminer toute trace d'eau sur les joints en caoutchouc des portes pour éviter qu'elles ne gèlent.

**REMARQUE**

- Lorsqu'une porte est gelée, le fait de l'ouvrir par la force peut déchirer ou fissurer le joint de caoutchouc monté autour de la porte. Utilisez de l'eau tiède pour fondre la glace. Veillez à essuyer l'eau complètement une fois la porte ouverte. Pour éviter que les caoutchoucs d'étanchéité des portes, du capot, etc. ne gèlent, traitez-les avec un lubrifiant au silicone.

**Lustrage**

N00946000205

Lustrez votre véhicule une ou deux fois par an, ou lorsque l'eau ne forme pas des perles sur la peinture.

À l'aide d'un chiffon doux, appliquez une petite quantité de cire sur les surfaces peintes. Une fois que la cire a séché, polissez à l'aide d'un chiffon doux et sec.

N'appliquez pas la cire en plein soleil.

Vous devez appliquer la cire lorsque les surfaces peintes sont refroidies.

**ATTENTION**

- N'utilisez pas de cires contenant des substances hautement abrasives. Ces cires sont effectivement très efficaces pour faire disparaître la rouille et les taches, mais elles endommagent la surface de la peinture, parce qu'elles font également disparaître l'enduit lustré de la peinture. Elles endommagent également les autres surfaces brillantes telles que la calandre, les garnitures, les moulures, etc.
- Ne pas utiliser d'essence, de benzine, de kérosène ni de dissolvants pour peinture pour enlever le goudron ou toute autre saleté de la surface du véhicule.
- N'appliquez pas de cire sur les zones recouvertes d'un revêtement noir mat, car elle risque de les décolorer par endroits ou de les tacher. Si vous appliquez de la cire par mégard sur ces composants, essuyez-la immédiatement à l'aide d'un chiffon doux et de l'eau chaude.
- Pour les véhicules équipés d'un toit ouvrant, faites attention de ne pas du tout appliquer de cire sur la bande d'étanchéité (caoutchouc noir) autour de l'ouverture du toit ouvrant. Une fois entachée de cire, il se pourrait que la bande d'étanchéité ne puisse assurer un joint étanche avec le toit ouvrant.



## Nettoyage de l'extérieur du véhicule

### Polissage

N00946100046

Si les surfaces peintes ont été très endommagées et si elles ont perdu leur lustre et leur couleur d'origine, polissez légèrement la surface à l'aide d'une fine pâte à polir. Essayez de limiter le polissage à la surface endommagée uniquement; polissez une surface plus étendue en déplaçant le chiffon de polissage dans une seule direction. Une fois le polissage terminé, rincez la pâte à polir de la surface et appliquez une couche de cire pour lui redonner un beau lustre.

9

### Peinture endommagée

N00946201099

Si la peinture de votre véhicule présente de fines craquelures ou des éraflures, retouchez-la au plus vite avec de la peinture de retouche pour éviter la corrosion.

Examinez soigneusement les zones de la carrosserie face à la route, ainsi que les passages de roues, et vérifiez que la peinture n'a pas été endommagée par la projection de gravillons, etc. Le numéro de code de la peinture de votre véhicule figure sur la plaque d'identification située sur le seuil de porte du passager avant.

### Nettoyage des pièces en plastique

N00946301221

Utilisez une éponge ou une peau de chamois pour nettoyer ces pièces.

La cire laisse une trace blanchâtre lorsqu'elle a été appliquée sur la surface rugueuse de couleur noire ou grise du pare-chocs, des moulures ou des feux. Si vous constatez la présence de cire sur ces pièces, essuyez-les à l'aide d'un chiffon doux ou d'une peau de chamois et d'eau tiède.

### ATTENTION

- L'usage de la brosse à récurer ou de tout autre instrument dur est à proscrire, car ils peuvent endommager la surface plastique des pièces.
- N'utilisez pas de cire contenant des substances (poudre à polir, par exemple) susceptibles d'endommager la surface plastique des pièces.

### ATTENTION

- Ne laissez pas les pièces en plastique s'encrasser de carburant, d'huile, de liquides à freins, d'huile moteur, de graisse, de diluant pour peinture et d'acide sulfurique (électrolyte de la batterie), car ces substances provoquent des taches, des fissures ou des décolorations.

Si l'une de ces substances entre en contact avec une pièce en plastique, essuyez-les à l'aide d'un chiffon doux ou d'un chamois et d'un mélange d'eau et de savon. Puis rincez-les immédiatement à l'eau claire.

### Pièces chromées

N00946400052

Pour éviter que les pièces chromées ne soient piquées ou rouillées, nettoyez-les à l'eau, séchez-les bien et appliquez une cire automobile non-abrasive. Si les pièces chromées sont très piquées ou endommagées, utilisez une pâte à polir le chrome disponible sur le marché.

### Roues en aluminium (le cas échéant)

N00946500183

1. Éliminez la saleté avec une éponge humide.

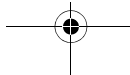

2. Utilisez un détergent doux sur la saleté qui ne s'enlève pas facilement avec de l'eau.

Rincez le détergent après avoir lavé la roue.

3. Essuyez soigneusement la roue à l'aide d'une peau de chamois ou d'un chiffon doux.

### **ATTENTION**

- N'utilisez ni brosse, ni autre objet dur sur les roues.
- N'utilisez pas de produit nettoyant acide, alcalin ou qui contient une substance abrasive. Vous risqueriez de décolorer ou de tacher le revêtement des roues, ou encore de le faire peler.
- N'appliquez pas directement d'eau très chaude à l'aide d'un nettoyeur à vapeur ou autre moyen.
- Le contact avec l'eau de mer ou le sel d'épandage peut provoquer la corrosion. Rincez ces substances dès que possible.

### **Glaces**

N00946600054

Pour nettoyer les glaces, une simple éponge imbibée d'eau suffit généralement. Utilisez un produit de nettoyage pour glaces pour éliminer les traces de graisse, d'huile, d'insectes, etc. Après avoir nettoyé les glaces,

essuyez-les à l'aide d'un chiffon propre, sec et doux.

### **Balais d'essuie-glace**

N00946700068

Utilisez un chiffon doux et un produit de nettoyage pour vitres pour éliminer les traces de graisse, d'insectes morts, etc., qui se trouvent sur les balais d'essuie-glace.

Remplacez les balais d'essuie-glace lorsqu'ils ne nettoient plus le pare-brise et la lunette arrière correctement.

### **Nettoyage du toit ouvrant (le cas échéant)**

N00946800069

Essuyez l'intérieur du toit ouvrant avec un chiffon doux. Pour éliminer les dépôts durcis, imbitez le chiffon dans une solution tiède de détergent neutre. Faites ensuite disparaître le détergent avec une éponge trempée dans de l'eau propre.

### **REMARQUE**

- Les chiffons rugueux ou les solvants organiques risquent de dégrader le revêtement de surface recouvrant la surface interne du verre.

## Nettoyage de l'extérieur du véhicule

### **Compartment moteur**

N00947000071

Ne dirigez jamais de jet d'eau sur les accessoires électriques dans le compartiment moteur. Le non-respect de cette recommandation risquerait d'endommager le moteur.

Ne pas mettre les pièces voisines, les pièces en plastique, etc., en contact avec l'acide sulfurique (électrolyte de la batterie), qui provoquerait fissures, taches et décolorations.

En cas de contact, essuyez avec un chiffon doux, une peau de chamois ou un équivalent et une solution aqueuse d'un détergent neutre, avant de rincer immédiatement et abondamment les pièces touchées avec de l'eau.

9

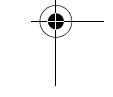
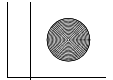
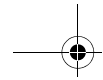
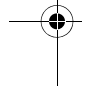
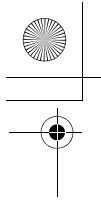

Handwriting practice area consisting of ten horizontal dashed lines.

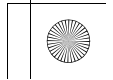
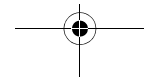
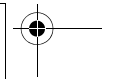
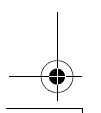
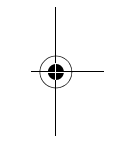
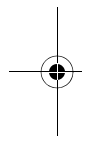



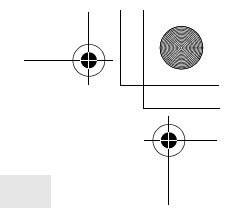

## *Service clientèle/Signalement des défauts mettant en cause la sécurité*

Informations aux consommateurs	
(pour les véhicules vendus aux États-Unis) .....	10-2
Avis des défauts mettant en cause la sécurité .....	10-3
Recommandations importantes en cas d'accident .....	10-4

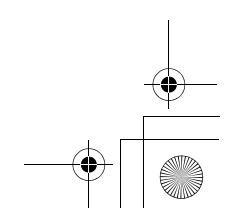
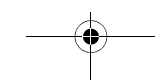
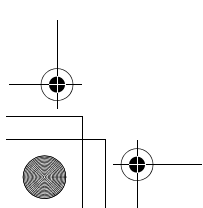
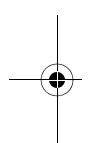



## Informations aux consommateurs (pour les véhicules vendus aux États-Unis)

### Informations aux consommateurs (pour les véhicules vendus aux États-Unis)

N01047100171

Ces informations sont publiées conformément aux exigences de l'Administration de la sécurité de circulation sur Autoroute Nationale (NHTSA), Département de transport. Elles donnent aux acheteurs et/ou aux acheteurs futurs des renseignements sur les avis de défauts mettant en cause la sécurité.



10

### Classement conforme de qualité des pneus

Cotes de qualité DOT (Department of Transportation) - tous les pneus des véhicules de tourisme doivent être conformes à ces normes, ainsi qu'aux règles fédérales de la sécurité. Le niveau de classement précis pour chaque catégorie de cote est moulé sur les flancs des pneus de votre véhicule.

### Usure de la bande de roulement

La cote d'usure de la bande de roulement est une valeur comparative qui se base sur le taux d'usure du pneu obtenu dans le cadre d'essais effectués dans des conditions contrôlées sur



10-2 Service clientèle/Signalement des défauts mettant en cause la sécurité

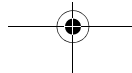

une piste d'essai gouvernementale. Par exemple, un pneu de 150 s'use une fois et demie ( $1\frac{1}{2}$ ) moins vite sur une piste d'essai gouvernementale qu'un pneu de 100. La performance relative des pneus varie toutefois en fonction des conditions d'usage réelles, et peut varier de façon significative de la norme en fonction des habitudes de conduite, des entretiens effectués, de l'état des routes et du climat.

### Adhérence AA, A, B, C

Les cotes d'adhérence sont les suivantes: AA, A, B et C (AA étant la meilleure cote). Ces cotes indiquent la capacité de freinage du pneu sur chaussée mouillée. Ces cotes ont été obtenues dans des conditions contrôlées sur des pistes d'essai gouvernementales recouvertes d'asphalte et de béton. Un pneu de cote d'adhérence C pourrait ne pas offrir une adhérence suffisante.

#### ⚠ AVERTISSEMENT

- La cote d'adhérence de ce pneu est attribuée en fonction de tests de freinage obtenus en simple ligne droite, et non pas en accélération, en virage, en aquaplanage ou en adhérence de pointe.

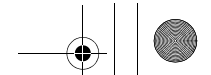

### Cotes de température A, B, C

Les cotes de température varient de A à C, A étant la plus élevée. Elles indiquent la résistance du pneu à l'échauffement et sa capacité à dissiper la chaleur, telles que mesurées dans le cadre d'essais effectués dans un environnement contrôlé, sur une roue d'essai en laboratoire. Des températures élevées soutenues peuvent provoquer la dégradation des matériaux constitutifs du pneu, réduisant ainsi sa durée de vie et des températures excessives peuvent en outre causer sa défaillance soudaine. La norme 109 de la sécurité des véhicules automobiles au Canada (NSVAC) (CMVSS) exige que tous les pneus de véhicules particuliers soient conformes aux exigences minimales, soit à la cote C. Les cotes B et A indiquent des niveaux de performance obtenus sur une roue d'essai de laboratoire, supérieurs à l'exigence minimale requise par la loi.

#### ⚠ AVERTISSEMENT

- La cote de température est établie pour un pneu gonflé correctement et non surchargé. Une vitesse excessive, avec des pneus sous-gonflés ou sur-gonflés, ou une combinaison des deux, peut entraîner une accumulation de chaleur et provoquer leur défaillance.

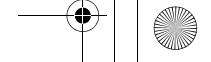
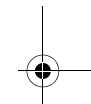

## Avis des défauts mettant en cause la sécurité

N01047201498

Si vous croyez que votre véhicule comporte un défaut pouvant entraîner une collision ou provoquer des blessures graves ou mortelles, vous devriez en aviser immédiatement l'Administration de la sécurité de circulation sur Autoroute Nationale (NHTSA), ainsi que Mitsubishi Motors Corporation.

Si la NHTSA reçoit des plaintes similaires, elle peut ouvrir une enquête. De plus, si elle se trouve en présence d'un défaut compromettant la sécurité d'un groupe de véhicules, elle peut rappeler ces véhicules défectueux et entreprendre une campagne corrective. Toutefois, si un problème individuel survient, la NHTSA ne peut intervenir entre vous, votre concessionnaire ou Mitsubishi Motors Corporation.

Pour contacter la NHTSA, vous pouvez appeler gratuitement la ligne d'assistance téléphonique de sécurité des véhicules au 1-888-327-4236 (TTY: 1-800-424-9153); rendez-vous sur le site <http://www.safercar.gov>; ou écrivez à:

**NHTSA Headquarters  
1200 New Jersey Avenue, SE  
West Building  
Washington, DC 20590**

Vous pouvez aussi obtenir d'autres informations sur la sécurité des véhicules à moteur en vous rendant sur le site <http://www.safercar.gov>.

### Pour les véhicules vendus aux États-Unis

Pour contacter Mitsubishi Motors North America, Inc., appelez le 1-888-648-7820 ou écrivez à:

### Avis des défauts mettant en cause la sécurité

**Mitsubishi Motors North America, Inc.  
Service des relations avec la clientèle  
P.O. Box 6400  
Cypress, CA 90630-0064**

### Pour les véhicules vendus au Canada

Si vous vivez au Canada, et si vous estimez que votre véhicule présente un défaut compromettant la sécurité, vous devez immédiatement communiquer avec Transports Canada ainsi qu'avec les Ventes de véhicules Mitsubishi du Canada, Inc. Vous pouvez écrire à:

**Transport Canada  
330, rue Sparks  
Tour C  
Ottawa, Ontario K1A 0N5**

10

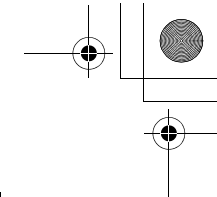

Recommandations importantes en cas d'accident

Pour contacter Ventes de Véhicules Mitsubishi du Canada, Inc., appelez le 1-888-576-4878 ou écrivez à:

**Ventes de véhicules Mitsubishi du Canada, Inc.**  
**Service des relations avec la clientèle**  
**P.O. Box 41009**  
**4141 Dixie Road**  
**Mississauga, ON L4W 5C9**

**Pour les véhicules vendus à Guam**

Pour contacter Triple J Enterprises Inc. appelez le (671) 649-3673 ou écrivez à:

**Triple J Enterprises, Inc.**  
**P.O. Box 6066**  
**TAMUNING**  
**GUAM 96931**

**Pour les véhicules vendus en Samoa américaine**

Pour contacter Pacific Marketing Inc. appelez le 684 (699) 9140 ou écrivez à:

**Pacific Marketing, Inc.**  
**P.O. Box 698**  
**PAGO PAGO,**  
**SAMOA AMÉRICAINNE AS,**  
**96799**



**10**

**Pour les véhicules vendus à Porto Rico**

Pour contacter les Ventes de véhicules Mitsubishi aux Caraïbes, Inc. appelez le 1-787-251-8715 ou écrivez à:

**Mitsubishi Motor Sales of Caribbean, Inc.**  
**Customer Service Department**  
**P.O. Box 192216**  
**SAN JUAN PR 00919-2216**

**Pour les véhicules vendus à Saipan**

Pour contacter Triple J Motors appelez le (670) 234-7133 ou écrivez à:

**Triple J Motors**  
**P.O. Box 500487**  
**SAIPAN, MP96950-0487**

**Recommandations importantes en cas d'accident**

N01047300098

Nous espérons sincèrement que vous n'aurez jamais d'accident, mais malgré tout ce danger est toujours latent. Veuillez dès lors à vous attacher et à conduire prudemment.

**En cas d'accident**

- Restez calme.
- Vérifiez si vous êtes indemne. Signalez toute blessures à la police et, au besoin, réclamez une ambulance.

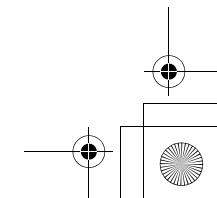
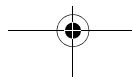

## Recommandations importantes en cas d'accident

- Rapportez tous les détails de l'accident. Ces détails précis relatifs à l'accident vous seront d'une aide précieuse lors des entretiens avec votre compagnie d'assurance et d'autres personnes qui devraient vous représenter.

### Informations-clés pour traiter avec votre compagnie d'assurance

- Essayez de comprendre votre devis de réparation avant d'approuver les réparations.
- C'est à vous que revient le choix de l'atelier de réparation et des marques de pièces qui serviront à réparer votre véhicule.
- Exigez la pose de pièces d'origine Mitsubishi Motors. Afin de faire des économies, votre compagnie d'assurance vous recommandera souvent des pièces d'imitation, mais celles-ci ne répondront pas aux exigences et caractéristiques de réglage, de finition, de résistance à la corrosion ou de la qualité d'exécution du travail.

### Protection intégrée Mitsubishi Motors

La résistance et l'intégrité dont bénéficie votre véhicule Mitsubishi résultent d'une conception précise appelée «Gestion de l'énergie». Les pièces de carrosserie individuelles sont conçues pour interagir comme un ensemble en cas d'accident. Les ondes de choc sont atténuées par les panneaux de protection ou dirigées autour de l'habitacle. Cette caractéristique importante est rendue possible grâce à l'acier à haute résistance utilisé dans les panneaux et les pièces structurales Mitsubishi, et ce n'est pas nécessairement le cas pour les pièces d'imitation. En cas d'accident, tous les panneaux de carrosserie et supports d'origine Mitsubishi sont conçus et construits comme des éléments essentiels de protection. En remplaçant les pièces de carrosserie par des pièces d'imitation, votre véhicule risque de ne plus répondre aux spécifications d'équipement d'origine.

### Droits du consommateur (pour les véhicules vendus aux États-Unis)

Le consommateur demandeur d'une réparation de son véhicule possède des droits. Des Commissionnaire d'Assurance d'État ont commencé à considérer l'établissement de règlements concernant la mise en place de pièces d'équipement d'origine. Cela signifie que les ateliers de réparation devront aviser le consommateur lorsqu'ils auront l'intention d'utiliser des pièces de rechange non d'origine. Puisque les règlements ne sont pas cohérents sur ce point, c'est à vous que revient la décision. Par conséquent, si vous désirez des pièces d'origine Mitsubishi Motors, vous allez devoir les demander expressément. Veillez à ce que votre compagnie d'assurance comprenne que des pièces d'imitation ne doivent pas être utilisées pour réparer votre véhicule. Vous méritez ce qu'il y a de mieux, c'est-à-dire des pièces d'origine Mitsubishi Motors.

10

### Pièces d'origine Mitsubishi Motors

Les pièces d'origine Mitsubishi Motors sont conçues selon des normes de qualité et de

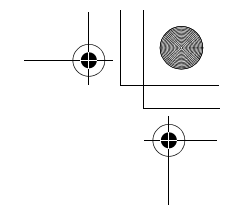

### Recommandations importantes en cas d'accident

durabilité supérieures répondant à vos exigences. Les pièces de remplacement d'origine Mitsubishi Motors garantissent que votre véhicule comporte tous les avantages technologiques et conserve le style et la protection d'un véhicule Mitsubishi Motors flambant neuf. N'oubliez pas d'exiger la mise en place de pièces d'origine Mitsubishi Motors.

## 10

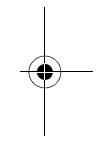

### 10-6 Service clientèle/Signalement des défauts mettant en cause la sécurité

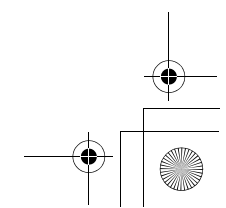
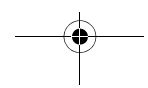

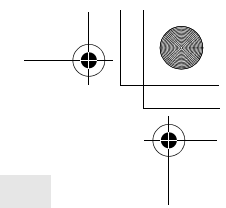

## *Caractéristiques techniques*

Étiquetage du véhicule .....	11-2
Dimensions du véhicule .....	11-4
Poids du véhicule .....	11-5
Caractéristiques du moteur .....	11-6
Batterie .....	11-6
Pneus et roues .....	11-7
Capacité .....	11-7

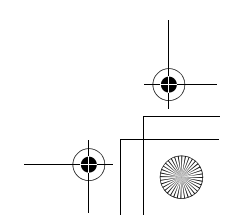
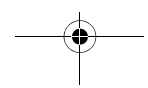
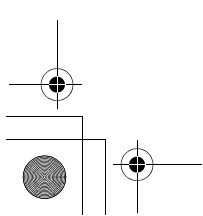
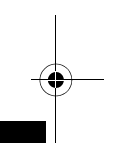
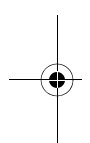

## Étiquetage du véhicule

### Étiquetage du véhicule

N01147401866

Gardez un enregistrement du numéro de châssis et du numéro d'identification du véhicule. Cette information permettra de faciliter le travail de la police si votre véhicule a été volé.

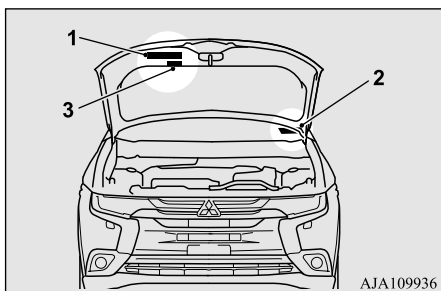

11

#### 1- Étiquette du système antipollution du véhicule

L'étiquette du système antipollution du véhicule est apposée en dessous du capot.

#### 2- Plaque d'identification du véhicule

Le numéro d'identification du véhicule est gravé sur la plaque rivetée à l'avant gauche du tableau de bord. Elle est visible de l'extérieur du véhicule à travers le pare-brise.

#### 3- Étiquette de climatisation

L'étiquette de climatisation est apposée sur le panneau intérieur du capot.

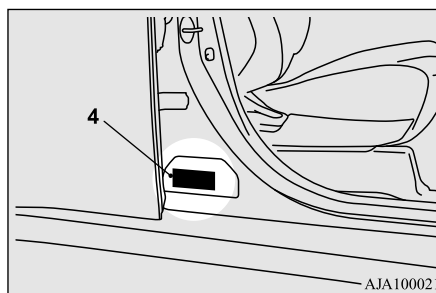

#### 4- Plaque d'identification de code du véhicule

La plaque d'identification de code du véhicule est située sur le seuil de porte du passager avant.

### Numéro de châssis

Le numéro de châssis est frappé sur le tablier, comme le montre l'illustration.

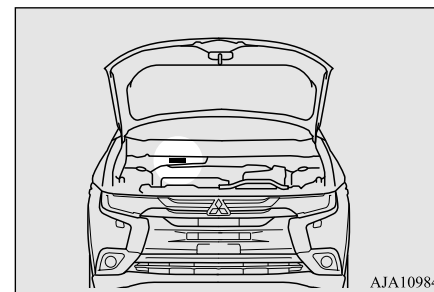



## Étiquetage du véhicule

### Numéro de modèle/série du moteur

Le numéro de modèle et le numéro de série du moteur sont estampillés sur le bloc-cylindres comme indiqué sur les illustrations.

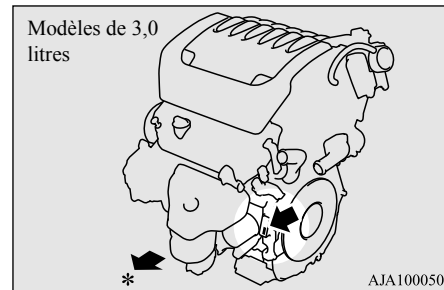
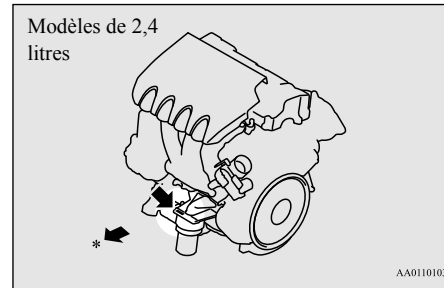

\*- Avant du véhicule

### Plaque d'information sur les pneus et la capacité de charge

N01148101613

La plaque d'information sur les pneus et la capacité de charge figure sur le seuil de porte du conducteur.

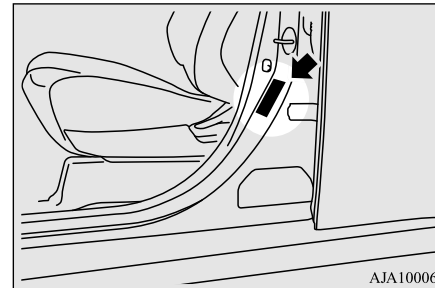

### Type 1

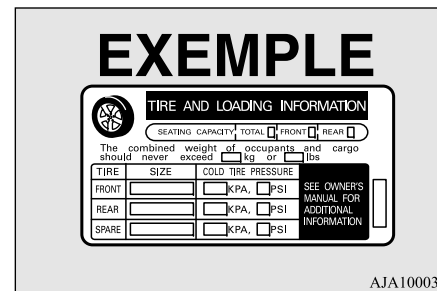

### Type 2

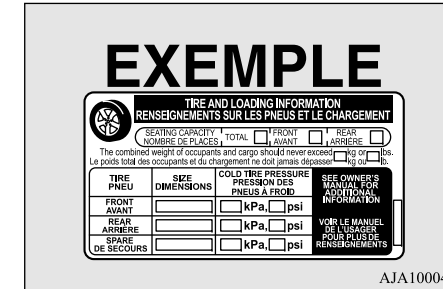

### Étiquette de certification

N01148201249

L'étiquette de certification est située sur le seuil de porte côté conducteur.

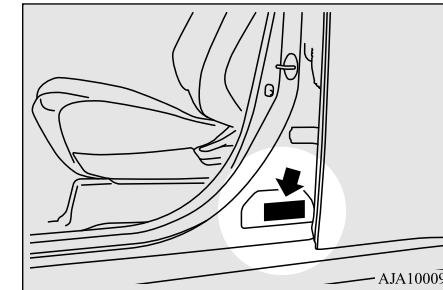

11

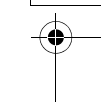
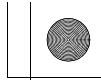
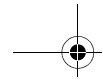
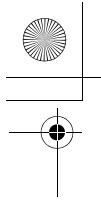

## Dimensions du véhicule

# Dimensions du véhicule

N01147501678

Longueur hors tout	4 695 mm (184,8 in)
Largeur hors tout	1 810 mm (71,3 in)
Hauteur hors tout	1 710 mm (67,3 in)
Empattement	2 670 mm (105,1 in)

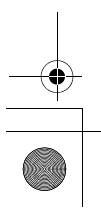
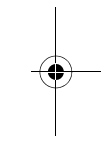

## 11-4 Caractéristiques techniques

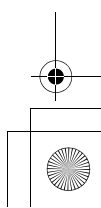
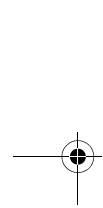
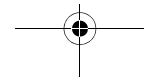
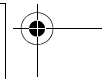

## Poids du véhicule

## Poids du véhicule

N01147602038

Élément	Nombre de sièges	Modèles de 2,4 litres			Modèles de 3,0 litres	
		5 personnes	7 personnes		7 personnes	
			2WD	4WD		
			Véhicules sans système S-AWC	Véhicules avec système S-AWC		
Poids nominal brut du véhicule (PNBV)		2 175 kg (4 795 lb)	2 175 kg (4 795 lb)	2 190 kg (4 828 lb), 2 205 kg (4 861 lb)*1	2 205 kg (4 861 lb)	2 270 kg (5 005 lb)
Poids nominal brut sur l'essieu (PNBE)	Avant	1 150 kg (2 535 lb)				
	Arrière	1 250 kg (2 756 lb)				
Poids total de la remorque	Avec frein	680 kg (1 500 lb)			1 588 kg (3 500 lb)	
	Sans frein	567 kg (1 250 lb)			635 kg (1 400 lb)	
Capacités de chargement		375 kg (827 lb)	525 kg (1 157 lb)			
Charge maximale sur le toit		50 kg (110 lb)				

11

\*1: Véhicules vendus au Canada

## REMARQUE

- La charge sur le toit est importante car elle affecte la capacité de chargement du véhicule. Reportez-vous à la section «Chargement du toit», page 6-11.

Poids nominal brut du véhicule (PNBV): limite de poids (charge) total maximale spécifiée pour le véhicule

Poids nominal brut sur l'essieu (PNBE): limite de poids maximal (charge) spécifiée pour l'essieu avant ou arrière

Nombre de places assises: le nombre maximum d'occupants

## Caractéristiques du moteur

## Caractéristiques du moteur

N01147701511

Élément	Modèles de 2,4 litres	Modèles de 3,0 litres
Type de moteur	4J12	6B31
Cylindrée du moteur	2 360 cm <sup>3</sup> (144,0 pouces cubes)	2 998 cm <sup>3</sup> (182,9 pouces cubes)
Nombre et disposition des cylindres	4 en ligne	V6 à 60°
Alésage	88,0 mm (3,46 in)	87,6 mm (3,45 in)
Course	97,0 mm (3,82 in)	82,9 mm (3,26 in)
Taux de compression	10,5	
Température d'ouverture de la soupape de thermostat	87,0 °C (188,6 °F)	82,0 °C (179,6 °F)
Bougies	NGK DILKR6D11G	DILKR7C11
Écartement des électrodes de bougie d'allumage	1,0 à 1,1 mm (0,040 à 0,043 po)	1,0 à 1,1 mm (0,040 à 0,043 po)
Ordre d'allumage	1-3-4-2	1-2-3-4-5-6

11

## Batterie

N01147801310

Modèles de 2,4 litres	75D23L
Modèles de 3,0 litres	80D26L

La batterie a une tension de 12 volts.

## 11-6 Caractéristiques techniques

## Pneus et roues

N01147901744

Pneu		P215/70R16 99H		P225/55R18 97H
Jante	Dimensions	16 x 6 1/2JJ	16 x 6 1/2J	18 x 7J
	PCD	114,3 mm (4,5 in)		
	Déport	38 mm (1,5 in)		

PCD: Diamètre de perçage (orifices de fixation)

### REMARQUE

- Communiquez avec un concessionnaire agréé Mitsubishi Motors pour plus de détails concernant la combinaison de pneus de votre véhicule.
- Ces pneus sont conformes aux conditions de charge du véhicule, telles que décrites dans le présent manuel du propriétaire.

## Capacité

N01148002257

11

Élément		Capacité	Lubrifiants	
Carburant (approximative)	Véhicules à traction avant	63 l (16,6 gal)	Reportez-vous à la section «Choix du carburant», page 3-2	
	Véhicules à traction intégrale	60 l (15,8 gal)		
Huile moteur	Modèles de 2,4 litres	Carter d'huile	Les huiles moteur portant le symbole de certification ILSAC (symbole «étoilé») sur le contenant. Si ces huiles ne sont pas disponibles, une huile SN conforme API peut être utilisée.	
		Filtre à huile		0,3 l (0,32 pte)
	Modèles de 3,0 litres	Carter d'huile		4,0 l (4,2 pte)
		Filtre à huile		0,3 l (0,32 pte)
Boîte-pont automatique		8,2 l (8,7 pte)	Reportez-vous à la section «Liquide de boîte-pont automatique», page 9-13.	

## Capacité

Élément		Capacité	Lubrifiants
Transmission à variation continue (CVT)		6,9 l (7,2 pte)	Reportez-vous à la section «Huile de transmission à variation continue (CVT)», page 9-14.
Huile de boîte de transfert	Véhicules sans système S-AWC	0,47 l (0,50 pte)	Super Hypoid Gear Oil d'origine Mitsubishi Motors de API GL-5 SAE 80
	Véhicules avec système S-AWC	0,45 l (0,48 pte)	
Différentiel	Essieu arrière	0,4 l (0,42 pte)	Super Hypoid Gear Oil d'origine Mitsubishi Motors de API GL-5 SAE 80
Frein		Selon besoin	Conforme au liquide à freins DOT3 ou DOT4
Mécanisme de commande d'ouverture de capot et crochet de sécurité		Selon besoin	Graisse de type multi usages NLGI Grade 2
Liquide de refroidissement du moteur [Y compris 0,65 l (0,69 pte) dans le réservoir de réserve]	Modèles de 2,4 litres	6,0 l (6,3 pte)	Super Long Life Coolant d'origine Mitsubishi Motors Premium ou équivalent*
	Modèles de 3,0 litres	9,0 l (9,5 pte)	
Lave-glaces		4,5 l (4,8 pte)	—
Réfrigérant (climatisation)		Reportez-vous à la section «Étiquette de climatisation», page 11-2.	HFO-1234yf

11

\*:liquide de refroidissement de haute qualité similaire à base d'éthylène glycol, sans silicate, sans amine, sans nitrate et sans borate, bénéficiant de la technologie acide organique hybride de longue durée

## 11-8 Caractéristiques techniques

## Index alphabétique

**A**

Accessoire (Installation) .....	3-6
Accoudoir .....	4-10
Affichages à l'écran d'information .....	5-206
Aide au démarrage en côte .....	5-108
Ampoules .....	9-37
Appuie-têtes .....	4-11
Assistance de freinage .....	5-109
Attelage d'une remorque .....	6-13
Avis des défauts mettant en cause la sécurité 10-3	

**B**

Batterie .....	9-15
Branchement et débranchement .....	9-16
Caractéristiques .....	11-6
Par temps froid .....	9-16
Témoin du système de charge .....	5-232
Vérification du niveau d'électrolyte de la batterie .....	9-16
Boîte à gants .....	5-273
Boîte-pont automatique .....	5-75
Liquide .....	9-13, 11-7
Mode de conduite sportive .....	5-80
Positions du levier sélecteur .....	5-79
Utilisation du levier sélecteur .....	5-76
Bouches d'air .....	7-2

Bouchon du radiateur .....	9-11
Bougies .....	9-27

**C**

Caméra de recul .....	5-161
Capacité du réservoir .....	11-7
Capacités .....	11-7
Capacités des liquides et lubrifiants .....	11-7
Capot .....	9-4
Caractéristiques générales .....	11-4
Carburant	
Capacité du réservoir .....	11-7
Choix du carburant .....	3-2
Économie de carburant .....	6-2
Flexibles de carburant .....	9-27
Plein de carburant .....	3-4
Ceinture de sécurité .....	4-20
Entretien et vérification .....	4-38
Limiteur de force de ceinture de sécurité .. 4-30	
Point d'ancrage réglable pour ceintures épaulières .....	4-26
Rallonge de ceinture de sécurité .....	4-28
Témoin de ceinture de sécurité du passager avant non bouclée .....	4-26
Utilisation de la ceinture de sécurité en cas de grossesse .....	4-28
Ceintures de sécurité	
Prétendeurs de ceinture de sécurité ..	4-28

Systèmes de retenue pour enfant .....	4-30
Chargements .....	6-11
Clé F.A.S.T. (Free-hand Advanced Security Transmitter) .....	5-14
Clés .....	5-3
Clignotant	
Levier .....	5-246
Clignotant arrière	
Remplacement .....	9-44
Clignotant avant	
Remplacement .....	9-42
Clignotants	
Témoins .....	5-229
Clignotants arrière	
Capacité de l'ampoule .....	9-37
Clignotants avant	
Capacité de l'ampoule .....	9-37
Climatisation	
Conseils importants concernant la climati- sation .....	7-14
Climatiseur	
Climatiseur à commande automatique à deux zones .....	7-5
Climatiseur à commande automatique à deux zones .....	7-5
Commutateur d'allumage .....	5-71
Compartment de chargement de plancher .... 5-274	

## Index alphabétique

Compartiment de console du plancher 5-273  
 Conduite à 4 roues motrices..... 5-99  
 Conduite dans des conditions difficiles . 8-16  
 Conduite par temps froid ..... 6-5  
 Conduite, alcool et drogues..... 6-3  
 Courroie de distribution..... 9-29  
 Course du levier du frein de stationnement....  
 9-26  
 Coussin de sécurité gonflable..... 4-39  
 Couvercle du compartiment de chargement ...  
 5-278  
 Crevaison (changement de pneu)..... 8-7  
 Cric ..... 8-6  
 Rangement..... 8-6  
 Crochets d'arrimage..... 5-281

**12****D**

Dégivrage ou désembuage (pare-brise, glaces  
 de porte) ..... 7-9, 7-13  
 Dégivreur (lunette arrière) ..... 5-256  
 Démarrage du moteur..... 5-28, 5-73  
 Démarrage par câbles volants..... 8-2  
 Dimensions ..... 11-4  
 Dimensions du véhicule ..... 11-4  
 Direction  
 Réglage de hauteur et portée du volant de  
 direction ..... 5-64

12-2

Verrouillage du volant ..... 5-27, 5-73

**E**

Éclairage de boîte à gants  
 Capacité de l'ampoule ..... 9-39  
 Éclairage de l'espace de chargement ... 5-271  
 Capacité de l'ampoule ..... 9-39  
 Éclairage de miroir de courtoisie  
 Capacité de l'ampoule ..... 9-39  
 Éclairage de plaque d'immatriculation  
 Capacité de l'ampoule ..... 9-37  
 Remplacement ..... 9-45  
 Éclairage intérieur ..... 5-269  
 Écran multi-information - Type 1 ..... 5-174  
 Écran multi-information - Type 2 ..... 5-195  
 En cas de panne du véhicule..... 8-2  
 Entretien du système antipollution ..... 9-27  
 Entretien général ..... 9-28  
 Espace de rangement ..... 5-272  
 Essuie-glace  
 Balais d'essuie-glace ..... 9-26  
 Essuie-glace de lunette arrière ..... 5-254  
 Interrupteur ..... 5-248  
 Étiquetage ..... 11-2  
 Étiquetage du véhicule..... 11-2  
 Étiquette de certification ..... 11-3

**F**

Feu de freinage surélevé  
 Capacité de l'ampoule ..... 9-37  
 Feu de recul  
 Capacité de l'ampoule ..... 9-37  
 Feux arrière  
 Capacité de l'ampoule..... 9-37  
 Feux combinés arrière  
 Capacité de l'ampoule..... 9-37  
 Remplacement..... 9-44  
 Feux de circulation de jour  
 Capacité de l'ampoule..... 9-37  
 Remplacement..... 9-42  
 Feux de détresse ..... 5-229  
 Feux de freinage  
 Capacité de l'ampoule ..... 9-37  
 Feux de gabarit arrière  
 Capacité de l'ampoule..... 9-37  
 Feux de gabarit avant  
 Capacité de l'ampoule..... 9-37  
 Remplacement..... 9-41  
 Feux de recul  
 Remplacement..... 9-44  
 Feux de stationnement  
 Capacité de l'ampoule..... 9-37  
 Remplacement..... 9-42  
 Filtre à air ..... 9-11  
 Fonctionnement de traction intégrale .... 5-99



Index alphabétique

Frein  
 Liquide ..... 9-15, 11-7  
 Frein de service ..... 5-103  
 Frein de stationnement électrique ..... 5-61  
 Freinage  
 Avertisseur d'usure des plaquettes.. 5-104  
 Flexible ..... 9-28  
 Frein de service ..... 5-103  
 Frein de stationnement ..... 5-59  
 Freinage..... 6-6  
 Freins assistés..... 5-104  
 Garde de la pédale ..... 9-25  
 Pédale..... 5-103  
 Système de freinage antiblocage..... 5-110  
 Freins  
 Témoins et avertisseur sonore ..... 5-230  
 Freins assistés..... 5-104  
 Fusibles ..... 9-30

---

**G**

---

Groupe d'instruments ..... 5-173

---

**H**

---

Hayon..... 5-42  
 Hayon électrique..... 5-44  
 Huile  
 Huile de boîte de transfert..... 11-7  
 Huile de pont arrière ..... 11-7  
 Huile de transmission à variation continue

(CVT) ..... 9-14  
 Huile moteur ..... 11-7  
 Huile de boîte de transfert ..... 9-14, 11-7  
 Huile de pont arrière ..... 9-14, 11-7

---

**I**

---

Indice d'octane..... 3-2  
 Informations aux consommateurs..... 10-2  
 Inspection et entretien après une utilisation sur route difficile ..... 5-102  
 Interrupteur d'avertisseur sonore..... 5-257  
 Interrupteur de dégivreur d'essuie-glace ..... 5-255  
 Interrupteur de dégivreur de lunette arrière à commande électrique ..... 5-256  
 Interrupteur de mise à niveau des phares..... 5-245  
 Interrupteur des feux de détresse ..... 5-247  
 Interrupteur du mode ECO ..... 5-247  
 Interrupteur du moteur ..... 5-21  
 Interrupteur du volant chauffant..... 5-257  
 Inverseur (changement feux de route/feux de croisement)..... 5-238

---

**L**

---

Lames fusibles ..... 9-30  
 Lampes de lecture

Capacité de l'ampoule ..... 9-39  
 Lavage ..... 9-48  
 Lave-glace  
 Interrupteur ..... 5-253  
 Lave-glace de lunette arrière ..... 5-254  
 Liquide ..... 11-7  
 Lave-glaces  
 Liquide ..... 9-14  
 Liquide  
 Huile de boîte de transfert..... 9-14, 11-7  
 Huile de boîte-pont automatique..... 11-7  
 Huile de pont arrière ..... 9-14, 11-7  
 Huile de transmission variable continue (CVT)..... 11-7  
 Huile moteur ..... 9-7, 11-7  
 Liquide de boîte-pont automatique ... 9-13  
 Liquide de frein ..... 9-15, 11-7  
 Liquide de lave-glace ..... 11-7  
 Liquide de lave-glaces..... 9-14  
 Liquide de refroidissement du moteur ..... 9-10, 11-7  
 Liquide de refroidissement (moteur) .... 9-10, 11-7  
 Lubrifiants ..... 11-7  
 Lustrage ..... 9-49

---

**M**

---

Mécanisme de commande d'ouverture de capot et crochet de sécurité ..... 9-30

## Index alphabétique

Miroir de courtoisie .....	5-260	Témoins .....	5-229	Témoin d'usure de la bande de roulement .	9-24
Modification du véhicule.....	3-6	Phares		Pneus.....	9-17
Moniteur de surveillance multiple des		Appel de phares .....	5-239	Pneus à neige .....	9-25
alentours.....	5-163	Capacité de l'ampoule .....	9-37	Poids .....	11-5
Moteur		Inverseur .....	5-238	Poids du véhicule.....	11-5
Capot .....	9-4	Levier .....	5-235	Poignées de maintien .....	5-280
Caractéristiques.....	11-6	Remplacement .....	9-39, 9-40	Polissage.....	9-50
Compartiment .....	9-6	Phares antibrouillard avant		Port USB .....	5-258
Huile et filtre à huile .....	9-7, 11-7	Capacité de l'ampoule .....	9-37	Porte-bouteilles .....	5-277
Liquide de refroidissement .....	9-10, 11-7	Interrupteur .....	5-247	Porte-carte .....	5-261, 5-273
MIVEC .....	5-30, 5-75	Remplacement .....	9-43	Porte-gobelets .....	5-276
Numéro de série .....	11-2	Pièces d'origine .....	3-7	Portes	
Surchauffe .....	8-4	Plafonnier (arrière) .....	5-270	Serrure.....	5-38
Moteur MIVEC .....	5-30, 5-75	Capacité de l'ampoule .....	9-39	Verrouillage électrique de portes.....	5-40
		Plafonnier (avant)/Lampes de lecture ..	5-269	Pot catalytique.....	9-3
		Capacité de l'ampoule .....	9-39	Précautions à prendre pour la manipulation de	
		Plaquettes de frein à disque .....	9-28	véhicules à traction intégrale.....	5-102
		Pneu		Précautions concernant l'entretien .....	9-2
		Chaînes antidérapantes .....	9-25	Précautions concernant les soins à apporter au	
		Comment changer un pneu.....	8-7	véhicule.....	9-46
		Cotes de qualité .....	10-2	Précautions de conduite.....	6-2
		Entretien .....	9-23	Préparation du véhicule avant la conduite	6-4
		Permutation .....	9-24	Prises d'alimentation.....	5-261
		Plaque d'information sur les pneus et la ca-		Prises d'alimentation de 12 V .....	5-261
		pacité de charge .....	11-3		
		Pneus à neige.....	9-25		
		Pression de gonflage.....	9-22		
		Remplacement des pneus et des roues .....	9-23		
		Taille (pneu et roue).....	11-7		

## N

## Nettoyage

Extérieur du véhicule .....	9-48
Intérieur du véhicule .....	9-46

## O

Outils .....	8-6
Rangement.....	8-6

## P

Pare-soleil.....	5-260
Patère .....	5-280
Phare antibrouillard avant	

12-4

## Index alphabétique

Protections du joint à rotule, des joints de la timonerie de direction, de l'arbre de transmission ..... 9-29  
 Purificateur d'air ..... 7-14

**R**

Radio  
 Renseignements généraux concernant la radio ..... 7-15  
 Rappel de clignotant  
 Capacité de l'ampoule ..... 9-37  
 Recommandations importantes en cas d'accident ..... 10-4  
 Recommandations pour le rodage ..... 5-3  
 Réglementations californiennes concernant le perchlorate ..... 3-8  
 Régulateur de vitesse ..... 5-116  
 Remorquage ..... 8-14  
 Remplacement des ampoules ..... 9-36  
 Remplacement des pneus et des roues ... 9-23  
 Renseignements relatifs à la charge du véhicule ..... 6-7  
 Rétroviseur  
 Rétroviseur intérieur ..... 5-64  
 Rétroviseurs extérieurs ..... 5-67  
 Rétroviseur intérieur ..... 5-64  
 Rétroviseurs extérieurs ..... 5-67  
 Roue

Caractéristiques ..... 11-7  
 Enjoliveurs ..... 8-13  
 Roues en aluminium ..... 9-50

**S**

S-AWC (Système Super-contrôle des quatre roues motrices) ..... 5-95  
 Serrures de portes arrière avec «protection enfant» ..... 5-42  
 Sièges ..... 4-2  
 Accoudoir ..... 4-10  
 Appui-têtes ..... 4-11  
 Création d'un compartiment de chargement ..... 4-14  
 Disposition des sièges ..... 4-3  
 Rabattement des sièges ..... 4-18  
 Sièges avant ..... 4-4  
 Sièges chauffants ..... 4-8  
 Sièges de deuxième rangée ..... 4-9  
 Sièges de troisième rangée ..... 4-11  
 Sièges et systèmes de retenue ..... 4-4  
 Stationnement ..... 6-6  
 Frein de stationnement ..... 5-59  
 Support de lunettes de soleil ..... 5-275  
 Surchauffe ..... 8-4  
 Système 4 roues motrices contrôlé électroniquement ..... 5-92  
 Système anti-démarrage électronique (système antivol) ..... 5-5, 5-32

Système d'alarme antivol ..... 5-52  
 Système d'alerte de trafic croisé arrière ..... 5-148  
 Système d'avertissement d'angle mort (BSW) ..... 5-143  
 Système d'avertissement de sortie de voie (LDW) ..... 5-151  
 Système d'échappement ..... 9-29  
 Système de commande sans fil HomeLink® ..... 5-262  
 Système de contrôle de stabilité actif (ASC) ..... 5-113  
 Système de coupure de la pompe à carburant ..... 8-17  
 Système de direction assistée à commande électrique (EPS) ..... 5-112  
 Système de feux de route automatique ..... 5-239  
 Système de freinage antiblocage ..... 5-110  
 Système de liaison ..... 5-257  
 Système de prévention des collisions frontales (FCM) ..... 5-134  
 Système de régulation de vitesse adaptatif (ACC) ..... 5-121  
 Système de retenue supplémentaire ..... 4-39  
 Entretien de maintenance ..... 4-57  
 Fonctionnement du système de retenue supplémentaire ..... 4-42

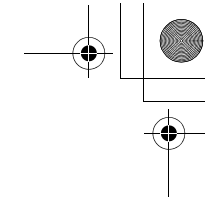
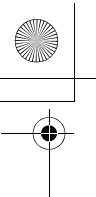

## Index alphabétique

Système de surveillance de la pression de gonflage des pneus..... 5-155  
 Système de télé déverrouillage..... 5-8, 5-34  
 Système Super-contrôle des quatre roues motrices (S-AWC)  
 Affichage de fonctionnement du système S-AWC ..... 5-98  
 Affichage du mode de traction du système S-AWC ..... 5-97  
 Sélecteur de mode de traction du système S-AWC ..... 5-97  
 Systèmes de retenue pour enfant ..... 4-30

Transmission variable continue (CVT)  
 Liquide ..... 11-7

### U

USB, port  
 Connexion d'un iPod..... 5-259  
 Connexion d'une clé USB..... 5-258

### V

Vitres électriques ..... 5-54

### T

Tapis de sol..... 6-3  
 Techniques de conduite en sécurité..... 6-5  
 Témoin d'anomalie..... 5-231  
 Témoin de feux de route..... 5-229  
 Témoin du système de charge ..... 5-232  
 Témoins..... 5-205, 5-228, 5-229  
 Témoins d'avertissement ..... 5-230  
 Toit ouvrant ..... 5-57  
 Transmission à variation continue (CVT)..... 5-83  
 Fonctionnement du levier sélecteur .. 5-84  
 Huile ..... 9-14  
 Mode de conduite sportive..... 5-89  
 Positions du levier sélecteur..... 5-88

**12**

12-6

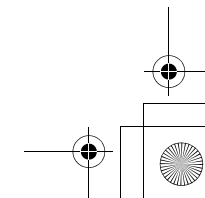
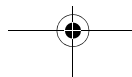
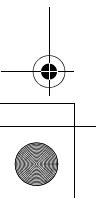

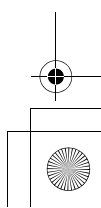
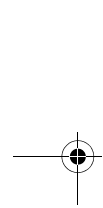
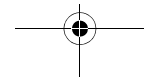
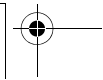
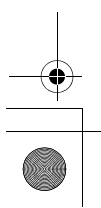
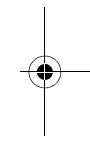
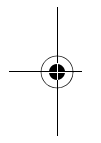
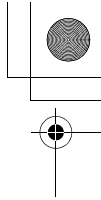
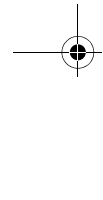
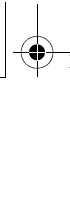
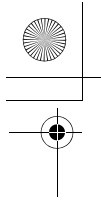

Handwriting practice area consisting of ten horizontal dashed lines.

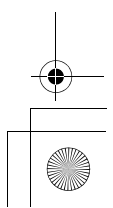
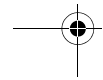
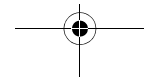
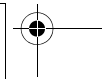
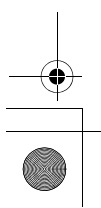
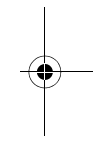
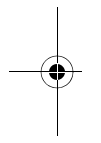
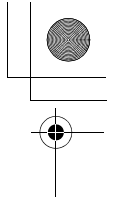
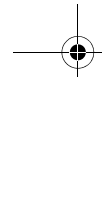
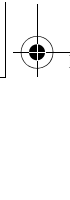
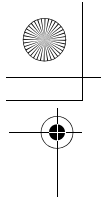

Handwriting practice area consisting of ten horizontal dashed lines.

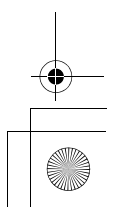
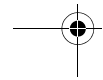
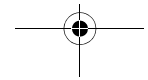
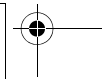
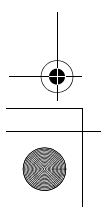
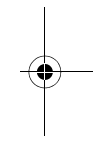
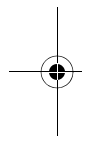
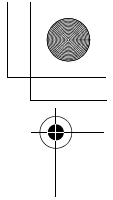
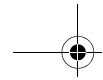
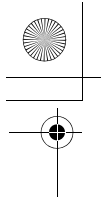

Handwriting practice area consisting of ten horizontal dashed lines.

