

## Introduction

N09200102143

Nous tenons à vous remercier d'avoir fait l'achat d'une OUTLANDER SPORT/RVR de MITSUBISHI.

Nous sommes sûrs que vous allez apprécier ce véhicule. Il a été conçu pour offrir un maximum de performances, de durabilité et de confort. En lisant attentivement ce Manuel du conducteur, vous comprendrez mieux les nombreuses fonctions offertes par l'OUTLANDER SPORT/RVR. Il contient des descriptions et des illustrations qui vont vous aider en ce qui a trait au fonctionnement et à l'entretien de votre véhicule.

Votre concessionnaire agréé Mitsubishi Motors se fera un plaisir de vous aider si vous avez des questions au sujet du fonctionnement de votre véhicule.

Veuillez prendre note que ce manuel s'applique à tous les modèles OUTLANDER SPORT/RVR et qu'il explique tous les éléments, y compris l'équipement en option. Certaines fonctions expliquées dans ce manuel peuvent ne pas être installées dans votre véhicule.

Veuillez laisser ce Manuel du propriétaire dans le véhicule au moment de la vente. L'acheteur en aura besoin et pourra à son tour tirer profit de tous les renseignements utiles qu'il contient.

Ce manuel comprend les directives pour l'équipement standard et facultatif disponible au moment de l'impression. Mitsubishi Motors Corporation se réserve le droit d'apporter des modifications dans la conception ou les caractéristiques ou d'apporter des ajouts ou des améliorations à ce produit sans aucune obligation de les installer sur les produits fabriqués antérieurement.



Tout au long de ce manuel, les mots **AVERTISSEMENT** et **ATTENTION** apparaissent.

Ces titres sont des rappels à la prudence. Le non-respect des directives peut entraîner des blessures corporelles ou des dommages au véhicule.

### **AVERTISSEMENT**

**Le non-respect de ces instructions fait courir un risque de blessures très graves ou de décès.**

### **ATTENTION**

**Il attire l'attention sur des risques ou des imprudences susceptibles d'entraîner des blessures corporelles légères ou des dégâts matériels à votre véhicule.**

Vous trouverez un autre symbole important:

**REMARQUE attire l'attention sur des renseignements particulièrement utiles.**

Comme pour tout autre véhicule de ce type, son utilisation incorrecte peut entraîner une perte de contrôle ou un accident. Lisez avec soin les directives de conduite sur «route goudronnée» et sur «route sans revêtement» dans les sections «Sécurité de conduite» et «Fonctions et commandes».

### **AVERTISSEMENT**

- L'État de Californie reconnaît que les gaz d'échappement de moteur, certains de ses éléments constitutifs et certains organes des véhicules contiennent ou émettent des substances chimiques provoquant des cancers, des malformations congénitales et autres endommagements de l'appareil de reproduction. L'État de Californie reconnaît en outre que certains liquides présents dans les véhicules et que certaines substances chimiques contenues ou relâchées lors de l'usure de pièces provoquent des cancers, des malformations congénitales et autres endommagements de l'appareil de reproduction.



N09348201058

### REMARQUE

Nom du propriétaire	Date d'achat
Adresse du propriétaire	Modèle du véhicule
Nom et adresse du concessionnaire	Numéro d'identification du véhicule

### Dossier d'entretien

Entretien effectué	Date	Kilomètres Miles	Élément inspecté et entretenu

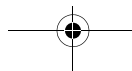

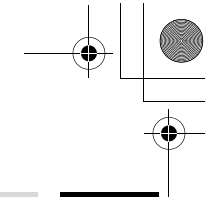
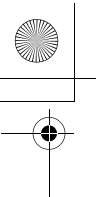

## Table des matières

<b>Aperçu</b>	<b>1</b>
<b>Index rapide</b>	<b>2</b>
<b>Renseignements généraux</b>	<b>3</b>
<b>Siège et systèmes de retenue</b>	<b>4</b>
<b>Fonctions et commandes</b>	<b>5</b>
<b>Sécurité de conduite</b>	<b>6</b>
<b>Commandes de confort</b>	<b>7</b>
<b>Mesures d'urgence</b>	<b>8</b>
<b>Entretien et soins apportés au véhicule</b>	<b>9</b>
<b>Service clientèle/Signalement des défauts mettant en cause la sécurité</b>	<b>10</b>
<b>Caractéristiques techniques</b>	<b>11</b>
<b>Index alphabétique</b>	<b>12</b>

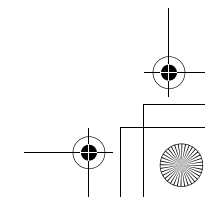
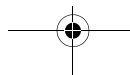
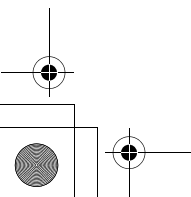
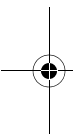

Instruments et commandes

1

Instruments et commandes

N00100202560

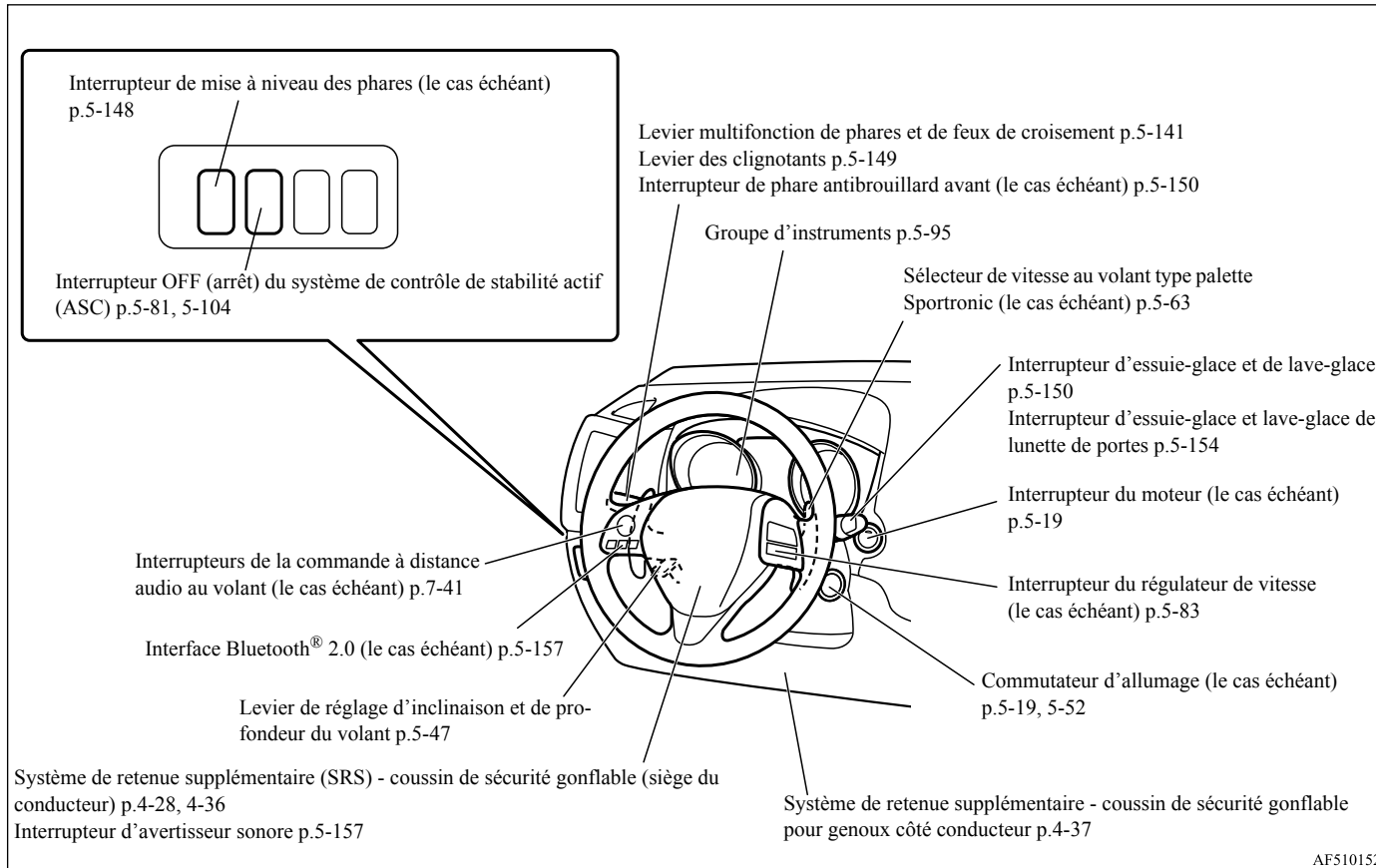

AF5101527

1-1 Aperçu

## Instruments et commandes

1

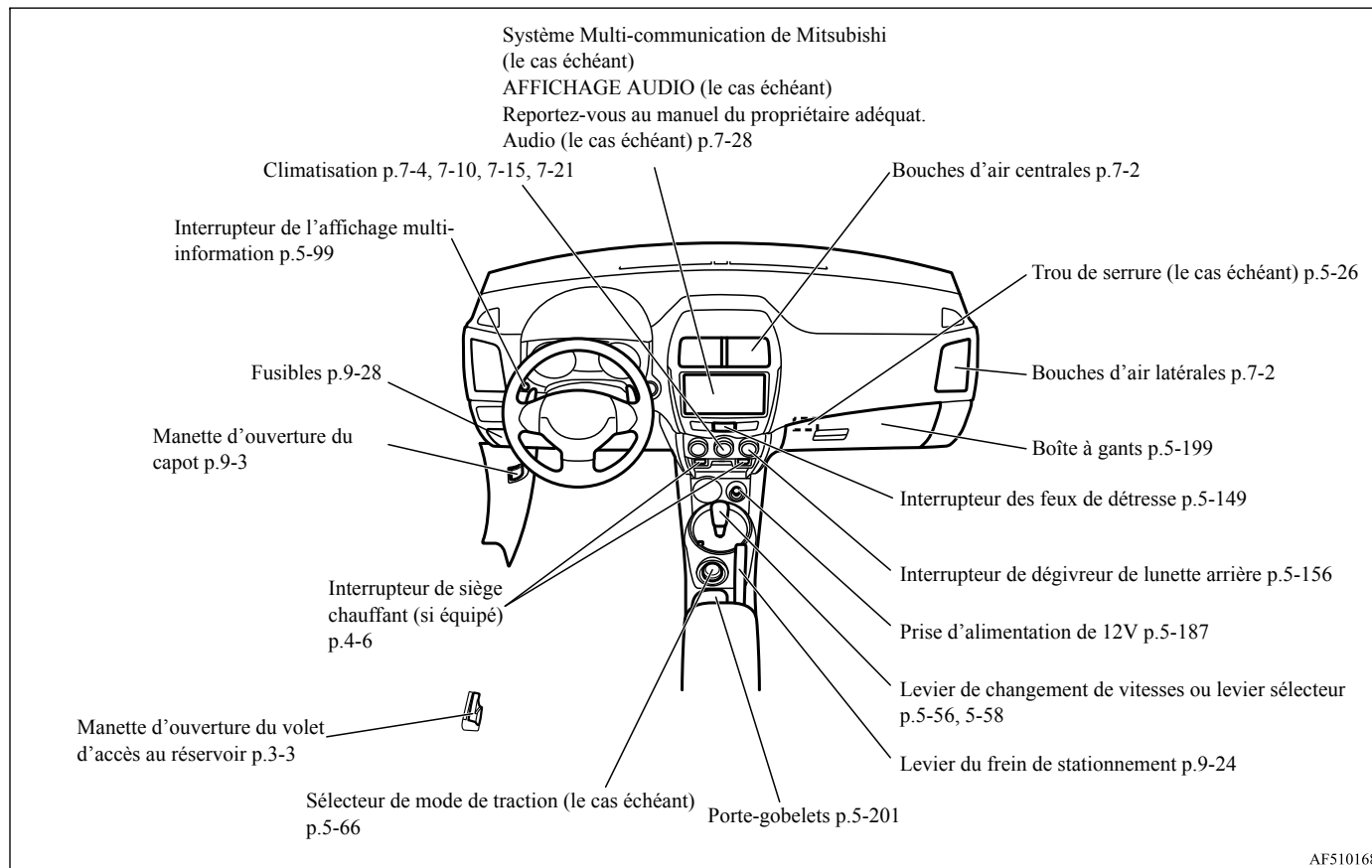

## Intérieur

# 1 Intérieur

N00100302402

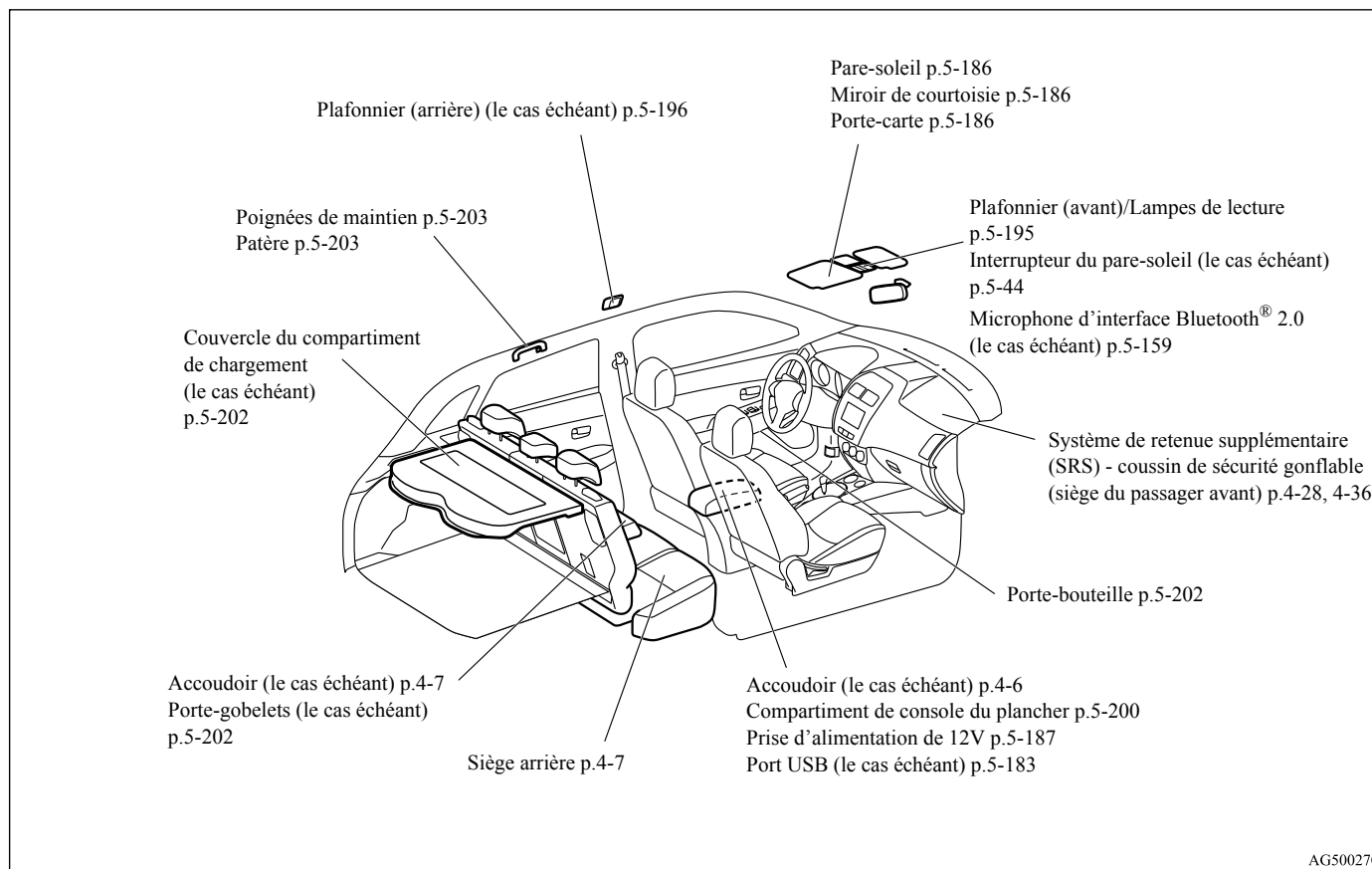

AG5002702

Intérieur

1

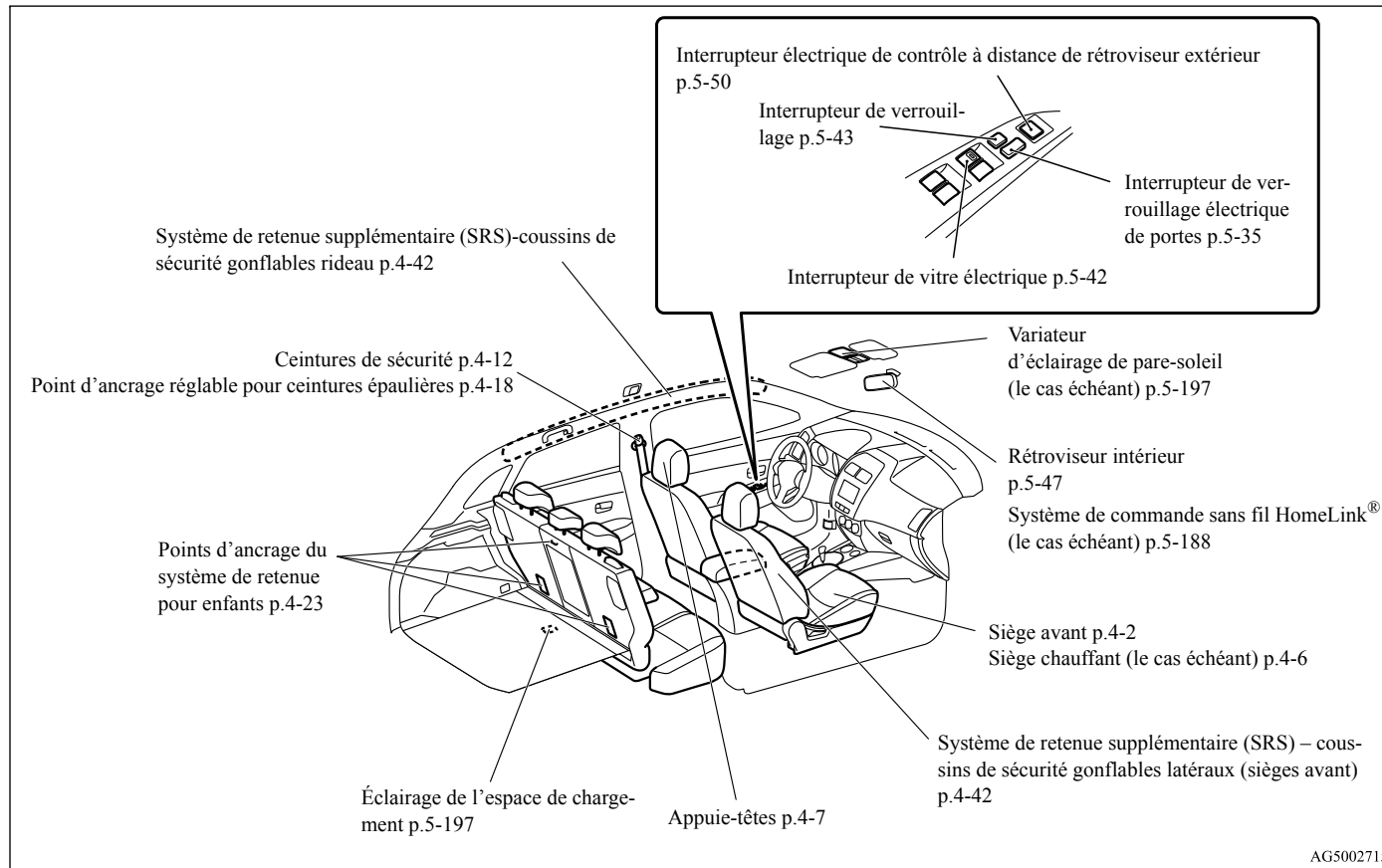

Aperçu 1-4

## Compartiment à bagages

1

### Compartiment à bagages

N00100501508

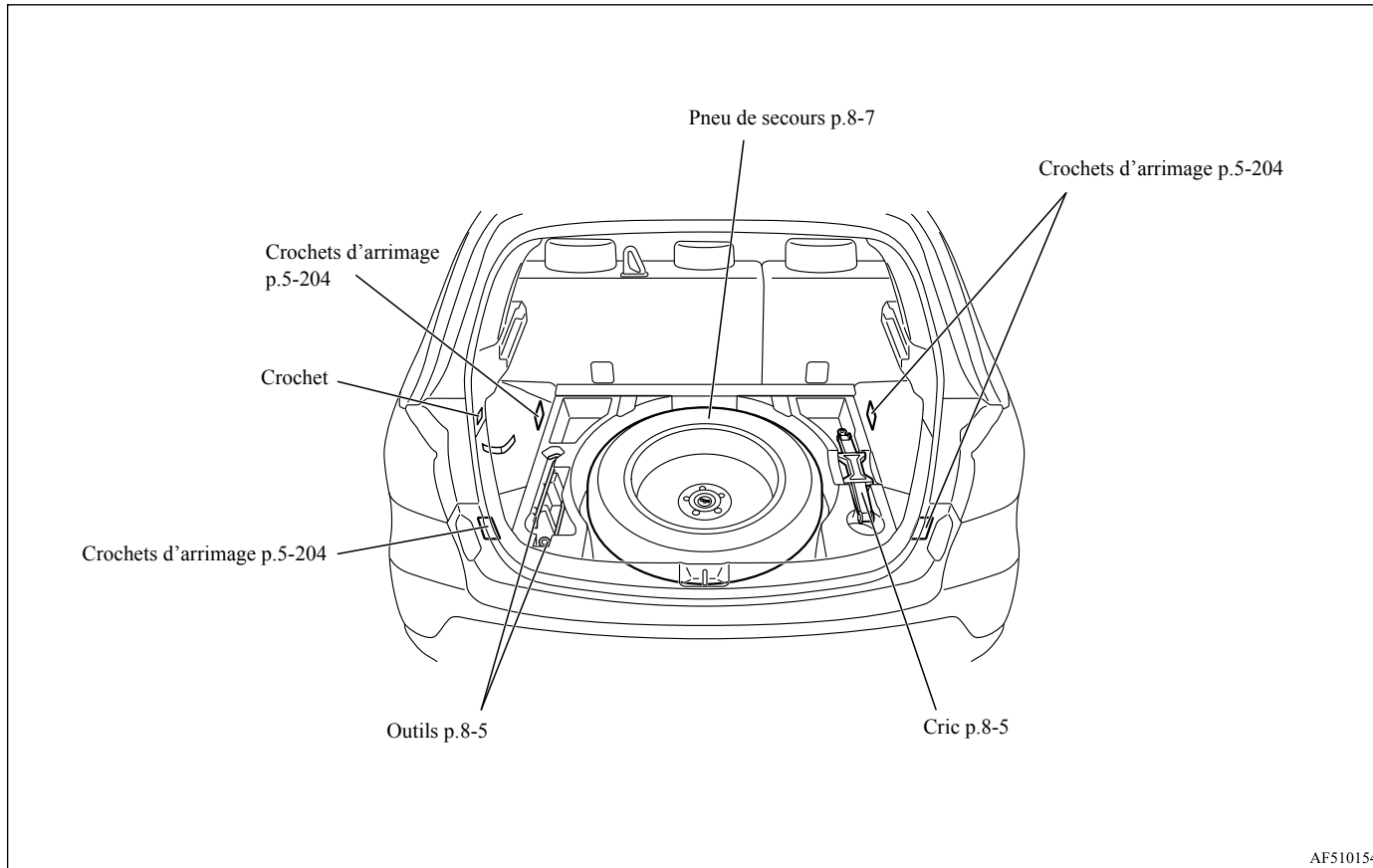

AF5101543

1-5 Aperçu



Extérieur

1

N00100602610

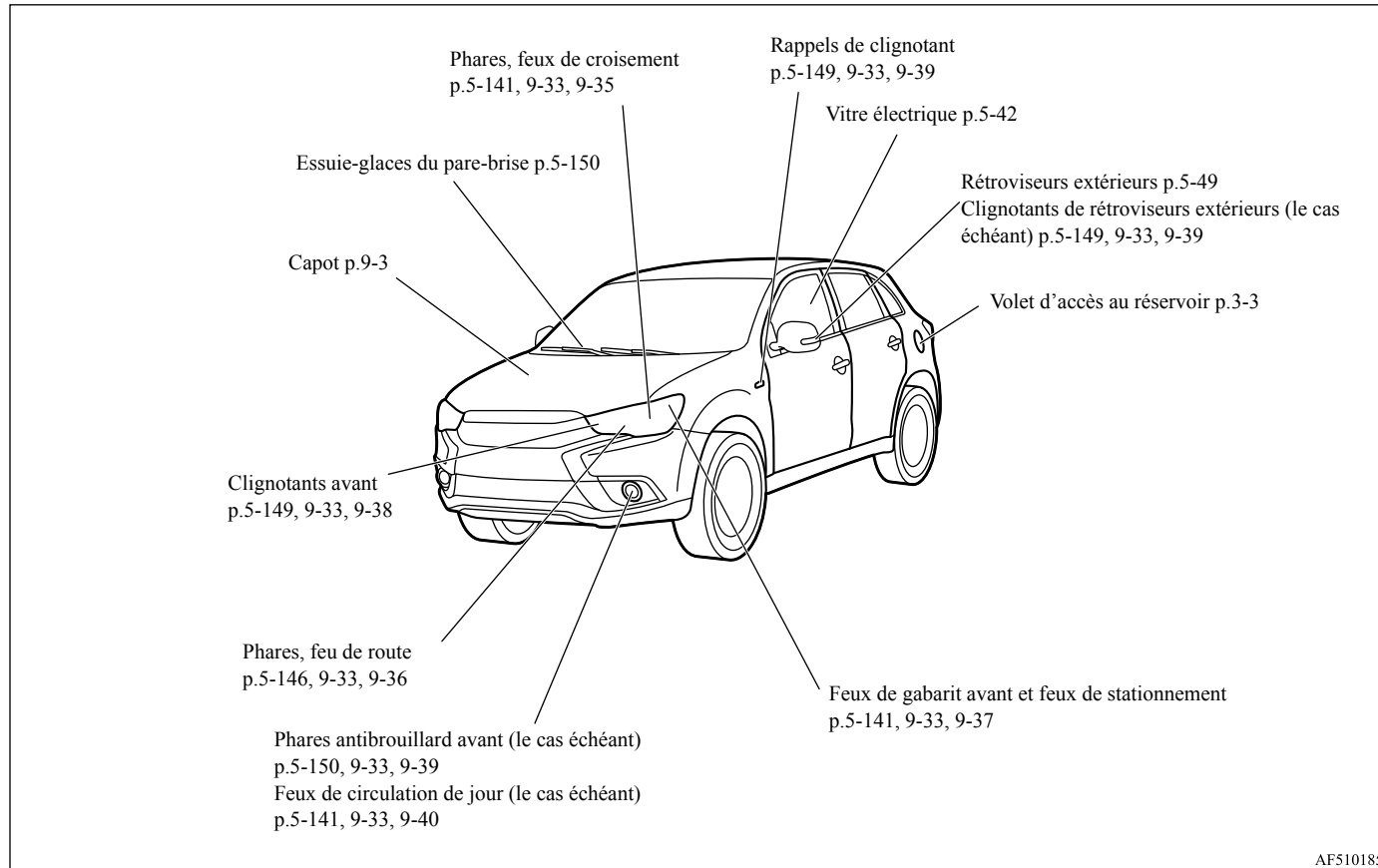

AF5101859

## Extérieur

1

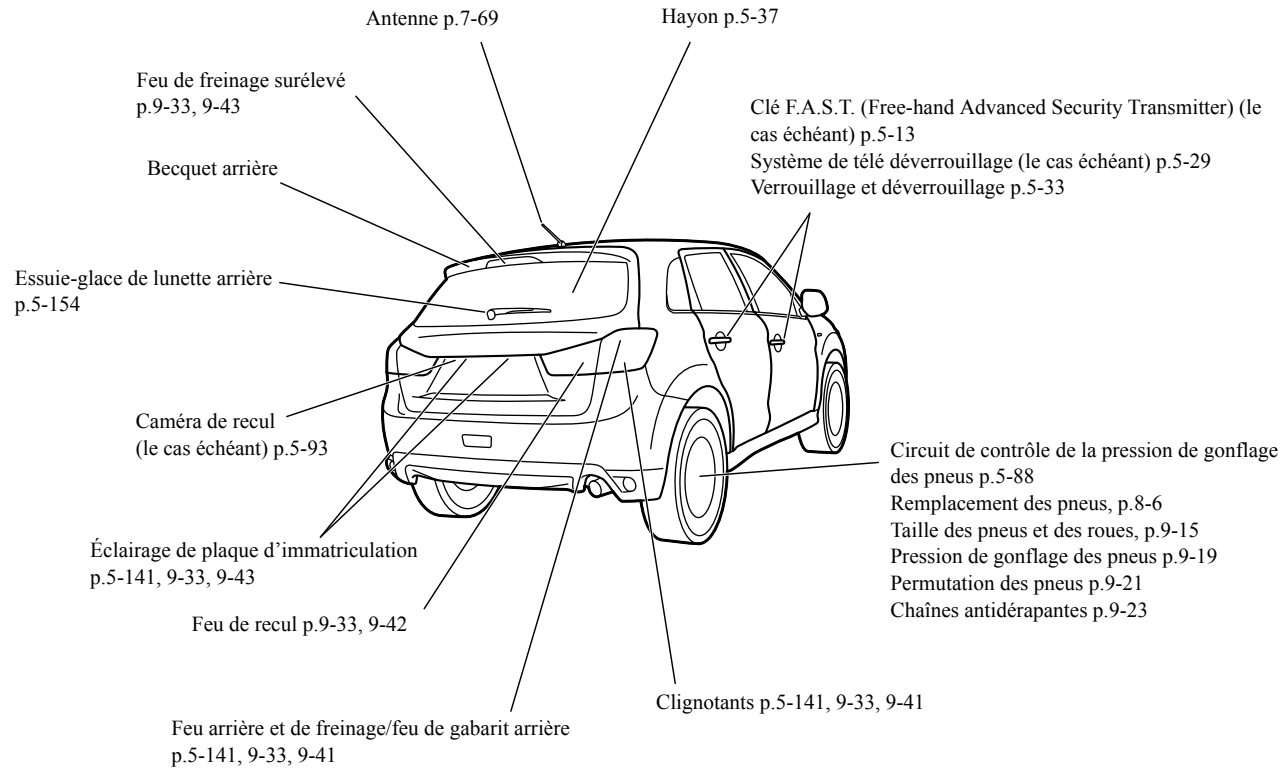

AF5001412

## 1-7 Aperçu



Si ce témoin d'avertissement s'allume ou clignote pendant que vous conduisez...

**Si ce témoin d'avertissement s'allume ou clignote pendant que vous conduisez...**

N00200702175

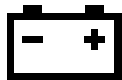

**2****REMARQUE**

- Pour plus d'informations concernant les avertissements qui s'affichent à l'écran multi-information, veuillez vous reporter à la section «Écran multi-information», page 5-97.
- Ces témoins d'avertissement s'allument pendant quelques secondes pour une vérification des ampoules lorsque le commutateur d'allumage est tourné à la position «ON» (marche) ou que le mode de fonctionnement est réglé sur MARCHE.

Témoins d'avertissement	Procédez comme suit	Référence à la page
 Témoin du système de charge	<ul style="list-style-type: none"> <li>● Il convient de garer votre véhicule dans un endroit sûr et d'arrêter le moteur. Contactez votre concessionnaire Mitsubishi Motors ou l'atelier de réparation de votre choix pour obtenir de l'aide.</li> </ul>	p.5-139
<b>BRAKE</b> ou  Témoin des freins	<ul style="list-style-type: none"> <li>● Si ce témoin s'allume pendant que vous conduisez, vérifiez si le frein de stationnement est complètement relâché.</li> <li>● Si ce témoin demeure allumé après avoir relâché le frein de stationnement, arrêtez-vous immédiatement et vérifiez le niveau de liquide de freins.</li> <li>● Si le niveau de liquide de freins est correct, il se peut qu'il y ait une anomalie du système. Évitez les freinages brusques et la conduite à grande vitesse et contactez un concessionnaire agréé Mitsubishi Motors ou l'atelier de réparation de votre choix pour obtenir de l'aide.</li> </ul>	p.5-138

Si ce témoin d'avertissement s'allume ou clignote pendant que vous conduisez...

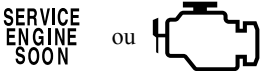
**2**

Témoins d'avertissement	Procédez comme suit	Référence à la page
 <p>Témoin d'anomalie du moteur («SERVICE ENGINE SOON» ou «entretien moteur nécessaire»)</p>	<ul style="list-style-type: none"> <li>● Bien que votre véhicule devrait encore pouvoir être conduit et ne doit pas être remorqué, le système du moteur doit être contrôlé dès que possible par un concessionnaire agréé Mitsubishi Motors ou l'atelier de réparation de votre choix. Si le véhicule n'est pas utilisable, veuillez contacter le service de dépannage routier au 1-888-648-7820 (pour les véhicules vendus aux États-Unis) ou au 1-888-576-4878 (pour les véhicules vendus au Canada), un concessionnaire agréé Mitsubishi Motors, ou une entreprise de remorquage locale pour obtenir de l'aide.</li> </ul>	p.5-138
 <p>Témoin du système de freinage anti-blocage</p>	<ul style="list-style-type: none"> <li>● Lorsque ce témoin s'allume, cela signifie que le système de freinage antiblocage ne fonctionne pas et que seul le système de freinage ordinaire fonctionne.</li> <li>● Il convient de garer votre véhicule dans un endroit sûr et d'arrêter le moteur. Vérifiez le système selon la description présentée à la page 5-77.</li> <li>● Si le témoin ne s'éteint pas après la vérification ou s'il s'allume à nouveau, nous vous recommandons de faire vérifier le système dès que possible par un concessionnaire agréé Mitsubishi Motors ou l'atelier de réparation de votre choix.</li> </ul>	p.5-77
 <p>Témoin SRS</p>	<ul style="list-style-type: none"> <li>● Faites immédiatement inspecter les systèmes de prétension des ceintures de sécurité et de coussins de sécurité gonflables par un concessionnaire agréé Mitsubishi Motors.</li> </ul>	p.4-36

Si ce problème survient...

Témoins d'avertissement	Procédez comme suit	Référence à la page
 <p>Témoin du système de surveillance de la pression de gonflage des pneus</p>	<ul style="list-style-type: none"> <li>● Si le témoin d'avertissement s'allume, arrêtez le véhicule et réglez la pression de gonflage des pneus à leur valeur correcte dès que possible. (Reportez-vous à la section «Pressions de gonflage des pneus», page 9-19.) Une fois les ajustements faits, le témoin s'éteindra après quelques minutes de conduite.</li> <li>● Si le témoin d'avertissement clignote pendant environ 1 minute, puis reste allumé, le système ne fonctionne pas correctement. Si le système revient à la normale, le témoin s'éteindra. Si le témoin d'avertissement ne s'éteint pas, faites inspecter le véhicule chez un concessionnaire agréé Mitsubishi Motors.</li> </ul>	<p>p.5-88</p>

2

Si ce problème survient...

N00200900867

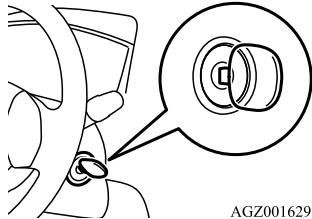

Problème	Procédez comme suit	Référence à la page
<p>Impossible de tourner la clé. (excepté pour les véhicules équipés de la clé F.A.S.T.)</p>  <p>AGZ001629</p>	<p><b>Impossible de passer de la position «ACC» (accessoire) à la position «OFF» (arrêt). Véhicules avec transmission à variation continue (CVT):</b> Vérifiez la position du levier sélecteur. Il est impossible de retirer la clé à moins que le levier sélecteur soit en position «P» (stationnement).</p>	<p>p.5-53</p>

Si ce problème survient...

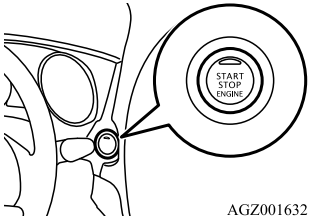
2

Problème	Procédez comme suit	Référence à la page
<p>Le moteur ne se met pas en marche quand vous appuyez sur l'interrupteur du moteur. (pour les véhicules équipés de la clé F.A.S.T.)</p>  <p>AGZ001632</p>	<p>Assurez-vous de la présence de la clé F.A.S.T.</p> <p><b>Véhicules avec boîte-pont manuelle:</b> Appuyez à fond sur la pédale d'embrayage et maintenez-la enfoncée, puis appuyez sur l'interrupteur du moteur tout en appuyant sur la pédale de freinage.</p> <p><b>Véhicules avec transmission à variation continue (CVT):</b> Veillez à ce que le levier sélecteur soit en position «P» (stationnement), puis appuyez sur l'interrupteur du moteur tout en enfonçant la pédale de freinage.</p>	p.5-23
<p>La clé F.A.S.T. ne fonctionne pas. (pour les véhicules équipés de la clé F.A.S.T.)</p>	<p>Servez-vous de la clé d'urgence pour verrouiller ou déverrouiller les portes. Insérez la clé F.A.S.T. dans la serrure à l'intérieur de la boîte à gants, puis mettez le moteur en marche ou changez le mode de fonctionnement.</p>	p.5-26
<p>Impossible de faire passer le levier sélecteur à une position autre que «P» (stationnement). [pour les véhicules avec transmission à variation continue (CVT)]</p>	<p>Embrayez le levier sélecteur tout en enfonçant la pédale de freinage. Assurez-vous que le commutateur d'allumage ou que le mode de fonctionnement est en position «ON» (marche).</p>	p.5-58

Si ce problème survient...



Problème	Procédez comme suit	Référence à la page
<p>Les glaces sont embuées.</p> 	<ol style="list-style-type: none"> <li>1. Mettez le sélecteur de mode sur la position «» ou «».</li> <li>2. Mettre la soufflerie en marche.</li> </ol>	<p>p. 7-9, 7-14, 7-20, 7-26</p>
<p>Le moteur ne démarre pas. Les feux ne s'allument pas. Les feux éclairent faiblement. L'avertisseur sonore ne se fait pas entendre. Le son émis par l'avertisseur sonore est faible.</p>	<p>Faites vérifier la batterie. Rechargez-la ou remplacez-la au besoin.</p>	<p>p.8-2, p.9-12</p>

**2**

Index rapide 2-5

Si ce problème survient...

2

Problème	Procédez comme suit	Référence à la page
<p>Le témoin de température du liquide de refroidissement du moteur  clignote à l'affichage multi-information. De la vapeur sort du compartiment moteur.</p> <p>Type 1</p>  <p>Type 2</p> 	<p>Le moteur a surchauffé. Arrêtez le véhicule dans un endroit sûr.</p>	<p>p.8-4</p>
<p>Si votre véhicule est enlisé dans du sable, de la boue ou de la neige</p>	<ol style="list-style-type: none"> <li>1. Appuyez lentement sur la pédale d'accélérateur pour faire avancer votre véhicule à nouveau. Pour un véhicule à traction intégrale, placez le sélecteur de mode de traction en position «4WD AUTO» (4 roues motrices automatiques) ou «4WD LOCK» (verrouillage 4 roues motrices), puis appuyez lentement sur la pédale d'accélérateur pour faire avancer votre véhicule.</li> <li>2. Si rien n'empêche vos pneus de patiner, faites basculer votre véhicule d'avant en arrière pour le dégager.</li> </ol>	<p>p.8-14</p>





Si ce problème survient...

**⚠ AVERTISSEMENT**

- Lorsque vous tentez de déplacer le véhicule avec un mouvement de basculement, assurez-vous que personne n'est à proximité. Le mouvement de balancement peut projeter soudainement le véhicule vers l'avant ou vers l'arrière et blesser ceux qui seraient à proximité.
  - Évitez de faire monter le moteur en régime ou de faire patiner les roues. Des efforts prolongés pour libérer un véhicule enlisé risquent d'entraîner une surchauffe et une panne de la boîte-pont.
- Si votre véhicule est toujours enlisé après plusieurs tentatives de mouvement de basculement, appelez de l'aide.

**2**

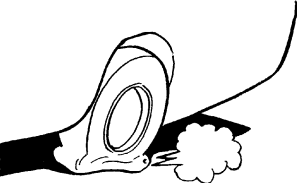
Problème	Procédez comme suit	Référence à la page
Les freins ne fonctionnent pas correctement après avoir roulé dans une flaque ou dans un ruisseau.	Asséchez les freins en conduisant lentement tout en enfonçant légèrement la pédale de frein.	p.5-71, p.6-6
La transmission à variation continue (CVT) n'effectue aucun changement de rapport lorsque vous accélérez. Le mouvement de départ de votre véhicule est lent quand celui-ci commence à bouger. (véhicules avec CVT)	Il est possible qu'il y ait un problème dans la transmission à variation continue. Si le symbole  ou  des témoins d'avertissement à l'affichage multi-information ne s'éteint pas, ou s'il clignote fréquemment, veuillez faire vérifier votre véhicule auprès du concessionnaire Mitsubishi Motors le plus proche.	p.5-61
Un pneu est crevé. 	1. Stationnez le véhicule dans un endroit sûr, où la surface est plane et de niveau. 2. Remplacez le pneu crevé par le pneu de secours.	p.8-6

Index rapide 2-7

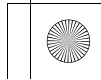
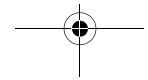
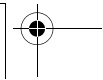
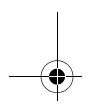
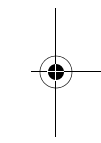
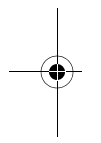
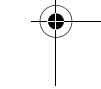
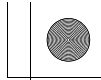
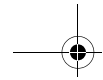
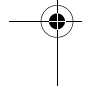
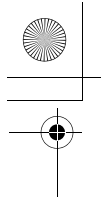

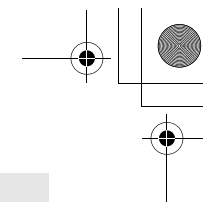
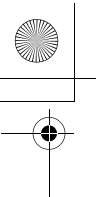

## *Renseignements généraux*

Choix du carburant .....	3-2
Plein de carburant .....	3-3
Modifications du véhicule et courses automobiles .....	3-5
Pièces d'origine Mitsubishi Motors .....	3-7
Réglementations californiennes concernant le perchlorate .....	3-7

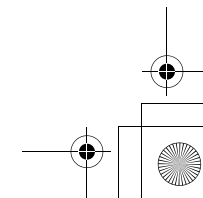
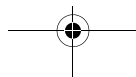
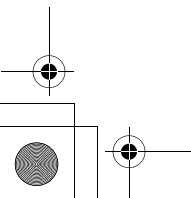
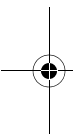

## Choix du carburant

### Choix du carburant

N00301001919

3

Votre véhicule a été conçu pour utiliser uniquement de l'essence sans plomb. Il est équipé d'un tube de remplissage du réservoir conçu spécialement pour n'accepter qu'un pistolet de distribution d'essence sans plomb de petit diamètre.

#### **AVERTISSEMENT**

- L'essence est hautement inflammable et explosive. Vous risquez de vous brûler ou d'être gravement, voire mortellement blessé en la manipulant. Lorsque vous faites le plein, arrêtez le moteur et éloignez toute flamme, étincelle ou substance fumigène du véhicule. Manipulez toujours le carburant à l'extérieur, dans un endroit bien aéré.

#### **ATTENTION**

- L'utilisation d'essence au plomb dans votre véhicule endommagera le moteur, le convertisseur catalytique et les capteurs d'oxygène. De plus, l'emploi d'essence au plomb est illégal et annulera votre garantie couvrant le moteur, le convertisseur catalytique et les capteurs d'oxygène.

### Additifs d'essence composés de détergent

Aux États-Unis, la loi exige que les distributeurs de carburant ajoutent à l'essence des détergents pour minimiser l'encrassement des injecteurs ainsi que les dépôts dans les soupapes d'admission. Ces essences contenant du détergent permettent de garder le moteur au point et de faire fonctionner correctement votre système antipollution.

### Indice d'octane requis

Votre véhicule a été conçu pour fonctionner avec du carburant sans plomb ayant un indice d'octane minimum de 87 [(MON+RON)/2] ou de 91 RON.

### Essence oxygénée

L'essence vendue dans certaines stations service peut contenir des produits oxygénés comme l'éthanol, même s'ils peuvent ne pas être identifiés par ces noms. Des produits oxygénés sont requis dans certaines régions du pays. Ces carburants peuvent être utilisés dans votre véhicule.

### Éthanol (essence-alcool)

Un mélange de 10 % d'éthanol (alcool de grain) maximum et de 90 % d'essence sans plomb peut être utilisé, si l'indice d'octane est au moins aussi élevé que celui recommandé pour l'essence sans plomb.

### Méthanol

Ne faites pas fonctionner le véhicule avec de l'essence contenant du méthanol (alcool de bois). L'utilisation de ce type d'alcool peut nuire à la performance du véhicule et endommager les pièces importantes du circuit d'alimentation en carburant.

### Essence recomposée

Beaucoup de régions du pays exigent l'utilisation de carburant à nettoyant appelé «Essence recomposée».

L'essence recomposée contient des produits oxygénés et a été spécialement mélangée pour réduire les émissions du véhicule et améliorer la qualité de l'air.

Mitsubishi Motors Corporation recommande fortement l'utilisation d'essence recomposée. L'essence recomposée qui est bien mélangée n'a aucun effet négatif sur le rende-

## 3-2 Renseignements généraux

ment du véhicule ou sur la durabilité du moteur et des composants du système de carburant.

### MMT (méthylcyclopentadiényle manganèse tricarbonyle)

Le méthylcyclopentadiényle manganèse tricarbonyle (MMT) est un additif permettant d'augmenter l'indice d'octane de l'essence. Mitsubishi Motors Corporation recommande l'utilisation d'essences sans MMT.

L'usage d'essence mélangée à du MMT peut nuire à la performance et peut déclencher le témoin d'anomalie de votre tableau de bord. Si cela se produisait, veuillez contacter un concessionnaire agréé Mitsubishi Motors ou l'atelier de réparation de votre choix pour obtenir de l'aide.

### Soufre dans l'essence

Votre véhicule peut avoir été conçu pour respecter les normes de faibles émissions de Californie et ce, en fonction d'une essence avec soufre propre. L'essence vendue dans les régions du pays autres que la Californie peut contenir une teneur supérieure en soufre. L'utilisation de ce type d'essence peut nuire au pot catalytique du véhicule et provoquer l'activation du témoin d'anomalie du moteur

(«SERVICE ENGINE SOON» ou «entretien moteur nécessaire»). Le déclenchement de ce témoin tandis que vous utilisez de l'essence à forte teneur en soufre ne signifie pas nécessairement que le système antipollution du véhicule est défaillant. Votre concessionnaire agréé Mitsubishi Motors peut vous recommander d'essayer une marque différente d'essence sans plomb dont la teneur en soufre est inférieure pour déterminer si le problème est lié au carburant.

### REMARQUE

- Une essence de mauvaise qualité peut causer des problèmes de démarrage, de calage au ralenti, de bruits anormaux du moteur et d'accélération. Si votre véhicule présente n'importe lequel de ces problèmes, essayez d'utiliser une marque d'essence différente. Si le témoin d'anomalie du moteur («SERVICE ENGINE SOON» ou «entretien moteur nécessaire») clignote, faites contrôler le véhicule le plus tôt possible chez le concessionnaire agréé Mitsubishi Motors le plus proche ou un atelier de réparation de votre choix.

## Plein de carburant

### REMARQUE

- La conduite répétée de distances courtes à basse vitesse peut entraîner la formation de dépôts dans le circuit d'alimentation en carburant et dans le moteur et provoquer des problèmes de démarrage et d'accélération. Si ces problèmes se produisent, nous vous recommandons d'ajouter un additif détergent dans l'essence lorsque vous refaites le plein. L'additif permet d'enlever les dépôts formés et ainsi de recouvrer la condition normale du moteur. Veillez à utiliser un additif de nettoyage d'origine Mitsubishi Motors. L'utilisation d'un additif incorrect peut provoquer le dysfonctionnement du moteur. Pour plus de détails, veuillez prendre contact avec votre concessionnaire agréé Mitsubishi Motors le plus proche.

3

## Plein de carburant

N00301101978

### AVERTISSEMENT

- **L'essence est hautement inflammable et explosive. Vous risquez de vous brûler ou d'être gravement, voire mortellement blessé en la manipulant. Lorsque vous faites le plein, arrêtez toujours le moteur et maintenez-vous éloigné des flammes, des étincelles et des substances fumigènes. Manipulez toujours le carburant à l'extérieur, dans un endroit bien aéré.**

## Plein de carburant

3

### ⚠ AVERTISSEMENT

- Avant de retirer le bouchon du réservoir de carburant, assurez-vous d'éliminer l'électricité statique de votre corps en touchant une pièce métallique du véhicule ou de la pompe à carburant. L'électricité statique accumulée par votre corps risque de provoquer une étincelle qui enflammerait les vapeurs de carburant.
- Procédez seul au remplissage du réservoir (ouverture du volet d'accès au réservoir de carburant, retrait du bouchon du réservoir de carburant, etc.); ne permettez à personne de s'approcher du goulot de remplissage du réservoir. Si vous laissez quelqu'un vous aider et que cette personne est porteuse d'électricité statique, les vapeurs de carburant risquent de s'enflammer.
- Ne vous éloignez pas du col de remplissage du réservoir de carburant avant d'avoir fini de remplir le réservoir. Si vous vous éloignez pour faire autre chose (par exemple, vous asseoir) au cours du remplissage, vous risquez d'accumuler à nouveau de l'électricité statique.
- Attention de ne pas inhaler de vapeurs de carburant. Le carburant contient des substances toxiques.
- Maintenez les portes et les glaces fermes pendant le remplissage du réservoir de carburant. Sinon, des vapeurs de carburant risquent d'entrer dans l'habitacle.

### Capacité du réservoir de carburant

Véhicules à traction intégrale: 60 l (15,8 gal)  
Véhicules à traction avant: 63 l (16,6 gal)

### Plein de carburant

1. Avant de faire le plein de carburant, coupez le moteur.
2. Le col de remplissage du réservoir de carburant se trouve à l'arrière de votre véhicule, du côté conducteur.

Le volet d'accès au réservoir peut s'ouvrir de l'intérieur du véhicule à l'aide du levier d'ouverture du volet d'accès au réservoir situé à gauche du siège du conducteur.

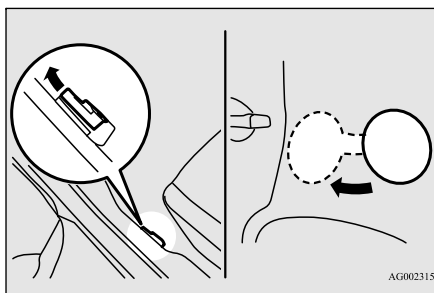

3. Ouvrez le bouchon du col de remplissage du réservoir de carburant en le tournant doucement dans le sens inverse des aiguilles d'une montre.

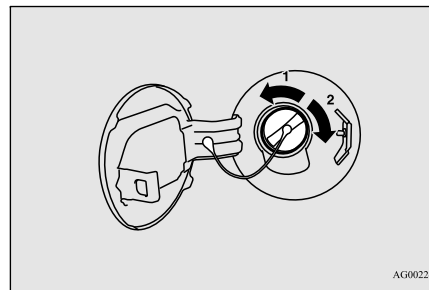

- 1- Retrait
- 2- Fermeture

4. Pendez le cordon du bouchon du réservoir au crochet situé à l'intérieur du volet d'accès au réservoir au moment de faire le plein.

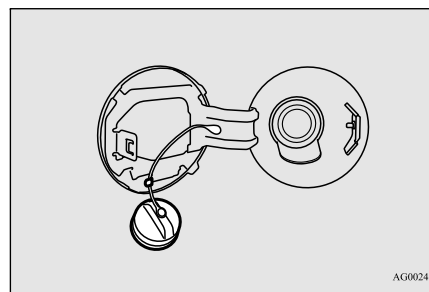

## Modifications du véhicule et courses automobiles

**⚠ AVERTISSEMENT**

● Comme le circuit d'alimentation peut être sous pression, retirez lentement le bouchon de col de remplissage du réservoir de carburant. On élimine ainsi toute pression ou tout vide qui aurait pu se créer dans le réservoir de carburant. Si le bouchon laisse passer de la vapeur de carburant ou si vous entendez un sifflement, attendez que ce sifflement s'arrête avant de retirer le bouchon. Autrement, le carburant pourrait gicler et vous blesser, ainsi que d'autres personnes.

5. Pour remplir le réservoir de carburant correctement, veillez à manipuler de manière appropriée le pistolet d'accès au réservoir. Ne faites pas basculer le pistolet. Introduisez le pistolet aussi loin que possible dans l'orifice de remplissage du réservoir.

**⚠ ATTENTION**

● Votre véhicule ne fonctionne qu'avec de l'essence sans plomb. Le moteur et le pot catalytique peuvent être gravement endommagés si vous remplissez ces véhicules d'essence contenant du plomb, et il ne faut donc jamais le faire.

6. Quand le pistolet de la pompe s'arrête automatiquement, n'essayez plus d'ajouter du carburant.

**⚠ ATTENTION**

● Afin d'éviter tout débordement et gaspillage de carburant, ne remplissez pas le réservoir «à ras bord». Le carburant renversé risque de décolorer, de tacher ou de fendiller la peinture du véhicule. Si du carburant se renverse sur la peinture, essuyez-le avec un chiffon doux.

7. Pour fermer le bouchon du tube de remplissage du réservoir de carburant, tournez-le doucement dans le sens des aiguilles d'une montre jusqu'à ce qu'un déclic se produise, puis fermez délicatement le volet d'accès au réservoir en poussant dessus.

**⚠ AVERTISSEMENT**

● Assurez-vous que le bouchon du réservoir de carburant est refermé correctement. Si le bouchon du réservoir de carburant n'était pas bien refermé, du carburant pourrait s'échapper, ce qui pourrait provoquer un incendie.

**⚠ ATTENTION**

● Si vous devez remplacer le bouchon du col de remplissage du réservoir de carburant, utilisez uniquement le bouchon spécifié pour le modèle de votre véhicule.

**📖 REMARQUE**

● Si le bouchon du col de remplissage du réservoir de carburant n'est pas hermétiquement fermé lorsque vous conduisez, le témoin d'anomalie du moteur («SERVICE ENGINE SOON» ou «entretien moteur nécessaire») peut s'allumer lorsque le système de diagnostic embarqué (OBD) effectue une auto-vérification.

Serrez toujours le bouchon du col de remplissage du réservoir de carburant jusqu'à ce que vous entendiez au moins 3 déclics.

Le témoin s'éteint après que le véhicule a été conduit plusieurs fois. Si le témoin ne s'éteint pas, prenez contact avec votre concessionnaire agréé Mitsubishi Motors ou avec l'atelier de réparation de votre choix le plus vite possible.

**3****Modifications du véhicule et courses automobiles**

N00301600149

Ce véhicule ne doit pas être modifié en utilisant des pièces autres que les pièces d'origine Mitsubishi Motors. Mitsubishi Motors conçoit et fabrique des véhicules de haute qualité en privilégiant la sécurité et la durabilité. Toute modification apportée à l'aide de pièces d'une autre marque que Mitsubishi Motors peut nuire à la performance, à la sécu-

## Modifications du véhicule et courses automobiles

rité et à la durabilité, et peut même violer certaines lois et réglementations.

### 3

### TOUT ENDOMMAGEMENT OU PROBLÈME DE RENDEMENT RÉSULTANT DE MODIFICATIONS OU DE COURSES AUTOMOBILES NE SONT PAS COUVERTS PAR LA GARANTIE.

Exemples de modifications de votre véhicule pouvant l'endommager et provoquer des problèmes de rendement:

- Montage de pièces autres que celles de Mitsubishi Motors
- Recours à du carburant ou des huiles et liquides non conformes
- Montage de pneus et de roues de taille incorrecte
- Modification apportée à l'alimentation, l'admission, l'échappement, aux émissions, à la suspension, au moteur, à la transmission ou à l'installation électrique et au câblage
- Modification de tout calculateur ou module de contrôle embarqué, y compris la reprogrammation et le remplacement ou l'ajout de puces

Veuillez vous référer au manuel de garantie/d'entretien pour plus de détails au sujet de la couverture de la garantie.

## Installation des accessoires

N00301700166

### ⚠ ATTENTION

- Avant d'installer un accessoire électrique ou électronique, informez-vous auprès de votre concessionnaire agréé Mitsubishi Motors.

- L'installation d'accessoires, d'options, etc. ne doit pas transgresser les lois en vigueur et doit suivre les directives et les mises en garde qui figurent dans la documentation accompagnant ce véhicule. Seuls les accessoires agréés Mitsubishi Motors sont adaptés à votre véhicule.
- Une mauvaise installation de pièces électriques risque de provoquer un incendie. Veuillez vous reporter à la rubrique «Modifications apportées au système électrique ou de carburant» du présent manuel.
- L'utilisation d'un téléphone cellulaire ou d'un poste de radio à l'intérieur du véhicule sans une antenne externe peut causer une interférence du système électrique, ce qui pourrait nuire au bon fonctionnement de votre véhicule.
- N'utilisez pas de pneus et de roues qui ne répondent pas aux caractéristiques techniques.

Reportez-vous à «Caractéristiques techniques» pour des informations concernant les dimensions des pneus et des jantes.

### ⚠ AVERTISSEMENT

- **En conduisant, n'utilisez pas de téléphone cellulaire d'une façon qui pourrait entraver votre sécurité. Quoi que ce soit, susceptible de vous distraire, y compris l'utilisation d'un téléphone cellulaire, augmente les risques de subir un accident. Consultez et respectez les lois relatives à l'utilisation des téléphones cellulaires en voiture en vigueur dans votre région.**

### Point important!

Compte tenu du nombre important de pièces de rechange et d'accessoires proposés sur le marché par différents fabricants, il n'est pas toujours possible pour un concessionnaire agréé Mitsubishi Motors de vérifier si l'installation ou le montage de pièces ou accessoires autres que ceux de marque Mitsubishi Motors est susceptible d'altérer la sécurité de conduite de votre véhicule Mitsubishi.

## 3-6 Renseignements généraux





## Modifications apportées au système électrique ou de carburant

N00301800138

Mitsubishi Motors fabrique des véhicules de haute qualité qui privilégient la sécurité. Il est important de consulter un concessionnaire agréé Mitsubishi Motors avant de procéder au montage de tout accessoire risquant de modifier le système électrique ou le circuit d'alimentation.

### ⚠ ATTENTION

- Veuillez consulter un concessionnaire agréé Mitsubishi Motors pour toute configuration ou modification d'accessoires.

Si le câblage est modifié de sorte à être pincé dans la carrosserie ou si la méthode de montage est inadéquate (sans ajout de fusibles de protection, etc.), le bon fonctionnement des dispositifs électroniques pourrait être compromis, et cela pourrait provoquer un incendie, l'endommagement du véhicule ou un accident.

## Pièces d'origine Mitsubishi Motors

N00301400219

Les pièces d'origine Mitsubishi Motors sont conçues et fabriquées pour répondre à des critères de performance supérieurs et sont

recommandées pour tous vos besoins d'entretien. Une panoplie d'accessoires est également offerte par votre concessionnaire agréé Mitsubishi Motors afin que vous puissiez personnaliser votre nouveau véhicule. Chaque véhicule Mitsubishi Motors comporte un choix d'accessoires autorisé Mitsubishi Motors parmi lesquels choisir afin de personnaliser votre nouveau véhicule selon vos préférences. Le chef du service des pièces et accessoires de votre concessionnaire agréé Mitsubishi Motors peut vous renseigner sur les divers systèmes audio, les systèmes de protection, ainsi que sur les accessoires pour l'intérieur et l'extérieur offerts pour votre modèle spécifique.

## Réglementations californiennes concernant le perchlorate

N00300100017

Certains composants de ce véhicule, tels que les modules de coussins gonflables, les dispositifs de prétension de ceintures de sécurité ou les piles boutons peuvent contenir du perchlorate.

Des précautions spéciales peuvent être nécessaires.

Pour plus de renseignements, veuillez consulter [www.dtsc.ca.gov/hazardouswaste/perchlorate](http://www.dtsc.ca.gov/hazardouswaste/perchlorate).

## Pièces d'origine Mitsubishi Motors



3



3-7



Renseignements généraux

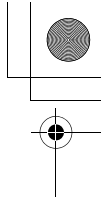
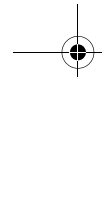
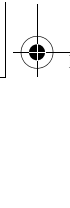
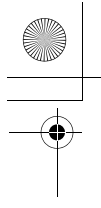

-----  
-----  
-----  
-----  
-----  
-----  
-----  
-----  
-----  
-----  
-----  
-----  
-----  
-----  
-----  
-----  
-----  
-----  
-----  
-----  
-----  
-----  
-----

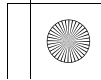
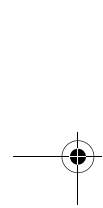
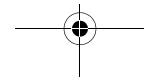
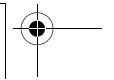
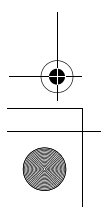
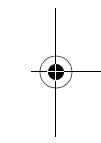
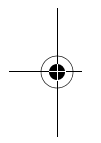

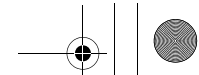

## *Siège et systèmes de retenue*

Sièges .....	4-2
Sièges et systèmes de retenue .....	4-2
Sièges avant .....	4-3
Sièges arrière .....	4-7
Appuie-têtes .....	4-7
Extension d'un compartiment à bagages .....	4-9
Ceintures de sécurité .....	4-12
Utilisation de la ceinture de sécurité en cas de grossesse .....	4-18
Système prétendeur de ceinture de sécurité et limiteur de force ...	4-19
Systèmes de retenue pour enfant .....	4-20
Entretien et vérification des ceintures de sécurité .....	4-28
Système de retenue supplémentaire (SRS) - coussin de sécurité gon- flable .....	4-28

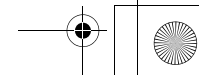
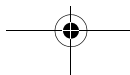

## Sièges

### Sièges

N00408401522

4

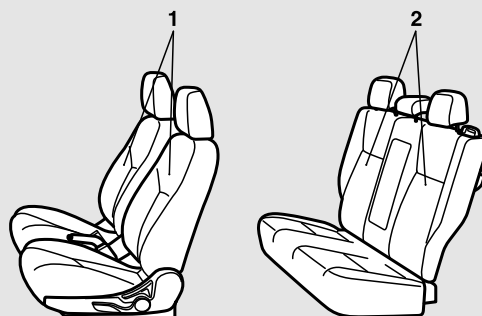

AG1002472

#### 1 - Siège avant

- Pour régler le siège vers l'avant ou l'arrière → Page 4-4
- Pour régler les dossiers → Page 4-4
- Pour régler la hauteur du siège (côté conducteur uniquement) → Page 4-5
- Accoudoir (le cas échéant) → Page 4-6
- Sièges chauffants (le cas échéant) → Page 4-6

#### 2 - Sièges arrière

- Accoudoir (le cas échéant) → Page 4-7

4-2 Siège et systèmes de retenue

#### Sièges et systèmes de retenue

N00401600153

Votre véhicule est muni de ceintures de sécurité et d'autres éléments pour vous protéger et protéger vos passagers en cas d'accident.

Les ceintures de sécurité constituent l'équipement de sécurité le plus important. Lorsqu'elles sont portées de manière appropriée, les ceintures de sécurité peuvent réduire considérablement les risques de blessures graves ou mortelles dans divers types de collisions. Pour plus de protection en cas

de collision frontale grave, votre véhicule est muni d'un système de retenue supplémentaire (SRS) avec coussins de sécurité gonflables pour les sièges du conducteur et des passagers. Les sièges, les appuie-têtes et les serrures de porte font également partie de l'équipement de sécurité qui doit être utilisé de manière appropriée.

Vérifiez toujours ce qui suit avant de prendre la route:

- Chaque occupant du véhicule porte sa ceinture de sécurité.

- Les bébés et les petits enfants sont bien attachés dans des systèmes de retenue pour enfants adaptés à leur taille et installés sur le siège arrière.
- Toutes les portes sont bien fermées et verrouillées.
- Les dossiers de siège sont à la position verticale et les appuie-têtes sont bien réglés.

L'équipement de sécurité n'empêche pas les blessures ni la mort en cas d'accident de véhicules motorisés. Cependant, vous pouvez contribuer à réduire les risques de blessure ou de mort en suivant les consignes de ce manuel.

## Sièges avant

N00401800399

Assurez-vous de reculer le siège du conducteur le plus loin possible, en veillant à toujours pouvoir enfoncer complètement les pédales, contrôler facilement le volant et conduire le véhicule en toute sécurité.

Réglage du siège à commande manuelle



Réglage du siège à commande électrique



AG0002374

### ⚠ AVERTISSEMENT

- **N'essayez pas de régler la position du siège pendant que vous conduisez. Cela peut entraîner la perte de contrôle du véhicule et entraîner un accident.**
- **Après avoir réglé le siège, assurez-vous qu'il soit bien verrouillé en place.**
- **Afin de réduire le risque de blessures graves, voire mortelles, occasionnées au conducteur par le déploiement du coussin de sécurité gonflable, portez toujours la ceinture de sécurité et réglez le siège du conducteur le plus loin possible vers l'arrière, tout en veillant à toujours pouvoir enfoncer complètement les pédales, contrôler facilement le volant et conduire le véhicule en toute sécurité.**

### ⚠ AVERTISSEMENT

- **Pour réduire les risques de blessures graves ou mortelles, occasionnés au passager avant par le déploiement du coussin de sécurité gonflable du passager, veillez à ce qu'il porte toujours la ceinture de sécurité et à ce qu'il règle le siège du passager le plus en arrière possible.**
- **Les enfants de moins de 12 ans doivent toujours être assis à l'arrière et utiliser les systèmes de retenue pour enfants appropriés.**

4

### ⚠ ATTENTION

- Les réglages du siège doivent être effectués par un adulte. Un accident inattendu pourrait se produire si un enfant règle lui-même les sièges.
- Ne placez ni coussin, ni objet similaire entre votre dos et le dossier de votre siège pendant la conduite. Cela réduirait l'efficacité de l'appuie-tête en cas d'accident.
- Faites attention à ne pas vous coincer la main ou la jambe lorsque vous faites glisser les sièges.
- Prenez garde aux passagers à l'arrière lorsque vous inclinez ou faites glisser les sièges vers l'arrière.

## Sièges avant

### Réglage du siège vers l'avant ou l'arrière

N00401900228

#### 4 Réglage du siège à commande manuelle

Tirez sur la manette de réglage et faites glisser le siège vers l'avant ou vers l'arrière jusqu'à la position souhaitée. Relâchez la manette de façon à ce que le siège se verrouille en position.

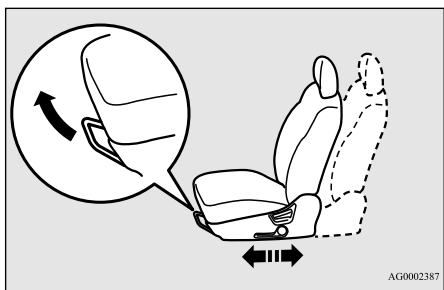

AG0002387

#### ⚠ AVERTISSEMENT

- Pour vous assurer que le siège est correctement verrouillé, essayez de le faire avancer ou reculer sans utiliser la manette de réglage.

### Réglage du siège à commande électrique

Appuyez sur le bouton vers l'avant ou vers l'arrière pour déplacer le siège à la position souhaitée. Relâchez le bouton de façon à ce que le siège se verrouille en position.

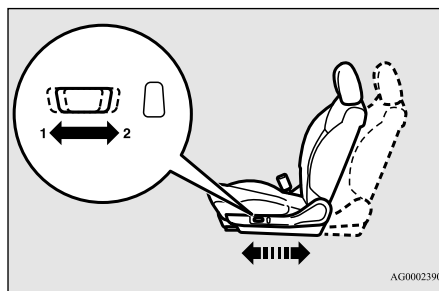

AG0002390

- 1- En avant (vers l'avant du véhicule)
- 2- En arrière (vers l'arrière du véhicule)

#### 📖 REMARQUE

- Pour éviter de décharger la batterie, actionnez le siège électrique lorsque le moteur tourne.

### Réglage des dossiers

N00402000268

#### Réglage du siège à commande manuelle

Pour régler l'angle du dossier, inclinez-vous légèrement vers l'avant, tirez doucement sur le levier de verrouillage du dossier, puis inclinez-vous vers l'arrière dans la position souhaitée et relâchez le levier. Le dossier doit se verrouiller en position.

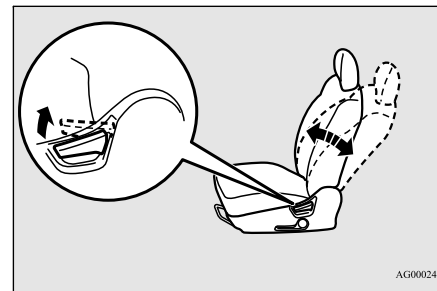

AG0002404

### ⚠ ATTENTION

- Le mécanisme d'inclinaison utilisé dans le dossier de siège fonctionne à l'aide d'un ressort, qui ramène rapidement le dossier de siège à la position verticale lorsque le levier de verrouillage est actionné. Lorsque vous tirez sur ce levier, asseyez-vous le plus près possible du dossier ou retenez le dossier de siège avec la main pour en contrôler le mouvement de retour.

### Réglage du siège à commande électrique

Actionnez le bouton dans le sens des flèches pour régler le dossier.

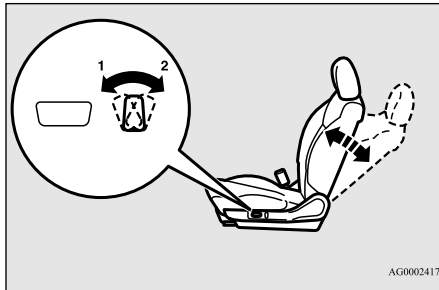

- 1- Vers l'avant
- 2- Vers l'arrière

### 📖 REMARQUE

- Pour éviter de décharger la batterie, actionnez le siège électrique lorsque le moteur tourne.

### ⚠ AVERTISSEMENT

- Pour réduire les risques de blessures graves ou mortelles en cas d'accident ou d'arrêt soudain, tous les dossiers de siège doivent être en position verticale lorsque le véhicule est en mouvement. Les dossiers de siège inclinés peuvent nuire au rendement de la ceinture de sécurité en cas d'accident. Plus le siège est incliné, plus le rendement de la ceinture de sécurité sera défavorablement affecté. Si, en cas d'accident, la ceinture de sécurité n'est pas correctement serrée contre votre corps, vous pourriez glisser sous la ceinture et souffrir des blessures graves ou mortelles.

### Réglage de la hauteur du siège (siège du conducteur uniquement)

N00402100197

4

### Réglage du siège à commande manuelle

Actionnez la manette à plusieurs reprises pour relever ou abaisser le siège.

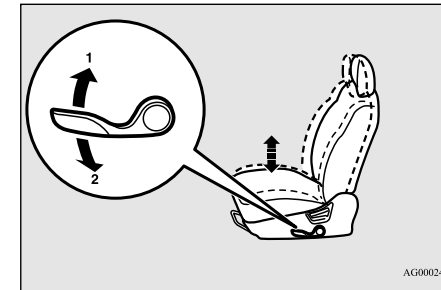

- 1- Relevez
- 2- Abaissez

### Réglage du siège à commande électrique

Actionnez le bouton dans le sens des flèches pour relever ou abaisser le siège.

## Sièges avant

### REMARQUE

- Pour éviter de décharger la batterie, actionnez le siège électrique lorsque le moteur tourne.

4

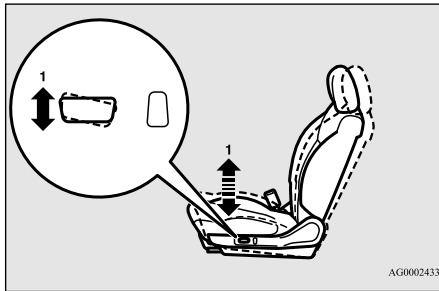

1- Soulevez ou abaissez l'extrémité avant du siège

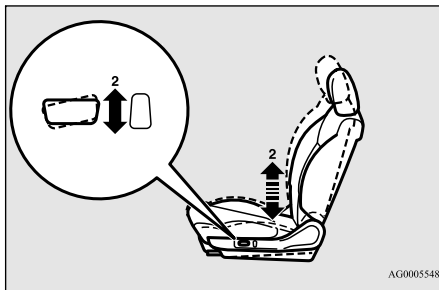

2- Soulevez ou abaissez l'extrémité arrière du siège

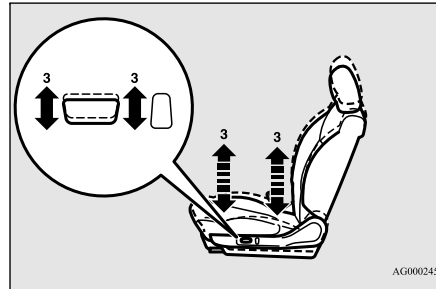

3- Soulevez ou abaissez le siège dans son entier

### Accoudoir (le cas échéant)

Le couvercle situé sur le compartiment de console du plancher peut être déplacé vers l'avant et vers l'arrière et utilisé comme accoudoir.

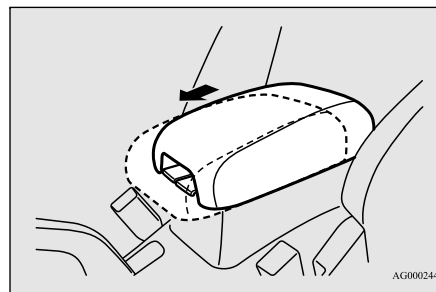

### Siège chauffant (le cas échéant)

N00435601405

Vous pouvez faire fonctionner les sièges chauffants en appuyant sur l'interrupteur lorsque le commutateur d'allumage ou le mode de fonctionnement est sur ON (marche). Le témoin (A) s'allume lorsque le chauffage est en marche.

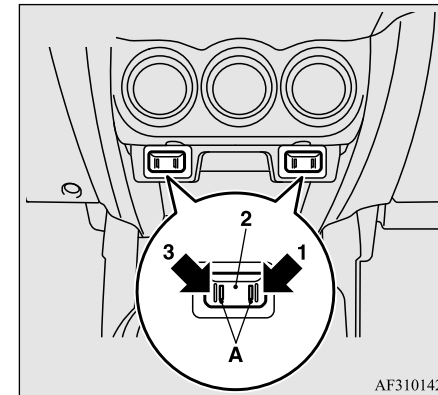

- 1 (HI) - Chauffage à température élevée (pour chauffage rapide)
- 2 - Chauffage éteint
- 3 (LO) - Chauffage à basse température (pour garder le siège chaud)



## Sièges arrière

### ⚠ AVERTISSEMENT

- Les personnes incapables de ressentir les changements de température ou la douleur au niveau de la peau en raison de l'âge, d'une maladie, d'une blessure, de médicaments, de la consommation d'alcool, de la fatigue ou autre condition physique ou si elles ont une peau sensible peuvent souffrir de brûlures quand elles utilisent le siège chauffant, même à basse température. Pour réduire le risque de brûlure, les personnes atteintes de telles conditions doivent faire attention au moment d'utiliser le siège chauffant.

### ⚠ ATTENTION

- Éteignez les sièges chauffants quand vous ne les utilisez pas. Sélectionnez la position «HI» (élevée) pour un chauffage rapide. Une fois le siège réchauffé, sélectionnez la position «LOW» (basse) pour le maintenir en température. La température d'un siège chauffant peut varier légèrement en cours d'utilisation. Ces variations sont causées par le thermostat interne du siège chauffant et n'indiquent en aucun cas que vos sièges chauffants sont défectueux.
- Ne placez jamais d'objets lourds ou pointus (épingles de cravate, aiguilles, etc.) sur le siège.

### ⚠ ATTENTION

- Ne couvrez pas le siège d'une couverture, d'un coussin ou d'autres matières isolantes en utilisant l'élément chauffant ; ceci pourrait provoquer la surchauffe de l'élément chauffant.
- Lorsque vous nettoyez le siège, n'utilisez pas de benzine, de kérosène, d'essence, d'alcool ni aucun autre solvant organique ; vous risquez d'endommager non seulement la surface du siège, mais également l'élément chauffant.
- Si de l'eau ou tout autre liquide est renversé sur le siège, laissez-le sécher complètement avant de faire fonctionner l'élément chauffant. Si vous remarquez une anomalie dans le fonctionnement du siège chauffant, coupez immédiatement le chauffage.

## Sièges arrière

N00402500191

### Accoudoir (le cas échéant)

N00403000308

Inclinez l'accoudoir vers le bas pour l'utiliser comme sur l'illustration. L'accoudoir comporte un porte-gobelets. (Reportez-vous à la section «Porte-gobelets: siège arrière» à la page 5-202.)

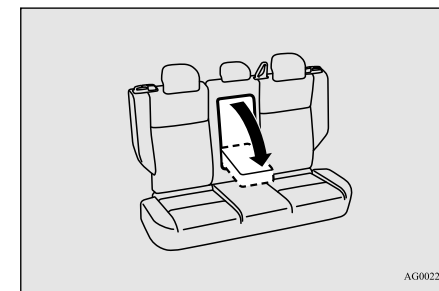

AG0022921

4

### 📖 REMARQUE

- Ne vous asseyez jamais sur l'accoudoir. Vous pourriez endommager l'accoudoir.

## Appuie-têtes

N00404300542

Des appuie-têtes rembourrés pour les sièges peuvent réduire le risque de coup de fouet cervical en cas de collision arrière. Les appuie-têtes livrés avec votre véhicule sont illustrés ci-après.

## Appuie-têtes

Pour assurer un maximum de sécurité, redressez le dossier des sièges avant à la verticale, ajustez le dossier des sièges arrière à la position normale, et ajustez les appuie-têtes à la position correcte. Gardez le dos contre le dossier et la tête contre l'appuie-tête.

4

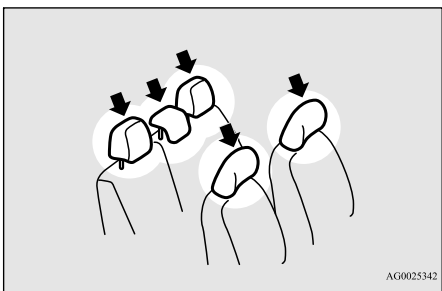

### ⚠️ AVERTISSEMENT

- **Conduire sans appuie-tête risque de vous soumettre, vous et vos passagers, à des blessures graves, voire mortelles en cas d'accident. Pour réduire le risque de blessures en cas d'accident, assurez-vous que les appuie-têtes soient toujours installés et positionnés correctement quand le siège est occupé.**

### ⚠️ AVERTISSEMENT

- Afin de limiter les risques de blessures à la nuque lors d'une collision arrière, réglez le dossier de siège avant à la verticale, le dossier de siège arrière à la position normale, et l'appuie-tête à la position adéquate avant de prendre la route. Le conducteur ne doit jamais régler son siège pendant la conduite.
- Ne placez jamais de coussin ou d'objet similaire contre le dossier. Ceci pourrait réduire l'efficacité de l'appuie-tête en augmentant la distance entre la tête et l'appuie-tête.

## Réglage de la hauteur de l'appuie-tête

Pour réduire le risque de blessures en cas d'accident, réglez la hauteur de l'appuie-tête de sorte que le centre de l'appuie-tête parvienne jusqu'au niveau de vos yeux lorsque vous êtes assis. Toute personne trop grande pour que l'appuie-tête puisse atteindre le niveau de ses yeux en position assise doit remonter l'appuie-tête à sa position la plus élevée.

- Pour remonter l'appuie-tête, tirez-le vers le haut.

- Pour abaisser l'appuie-tête, appuyez dessus tout en appuyant sur le bouton de verrouillage (A) dans le sens indiqué par la flèche.
- Après avoir réglé la hauteur, appuyez sur l'appuie-tête pour vous assurer qu'il soit bien verrouillé en position.

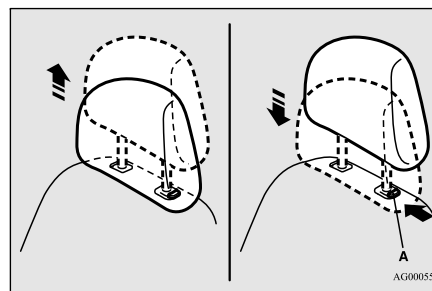

## Pour retirer

Appuyez sur le bouton de verrouillage (A) dans le sens indiqué par les flèches. Tirez ensuite l'appuie-tête vers le haut et sortez-le du dossier.

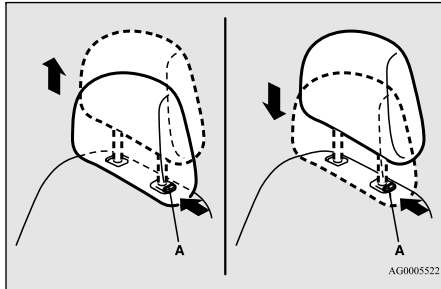

### ⚠ AVERTISSEMENT

- Afin de réduire les risques de blessures à la nuque lors d'un accident, il faut toujours veiller à ce que les appuie-têtes soient montés correctement et réglés à la position idéale avant de prendre la route.

## Installation

Vérifiez d'abord que l'appuie-tête soit orienté dans le bon sens comme indiqué sur l'illustration précédente, puis insérez-le dans le dos-

sier. Enfoncez l'appuie-tête tout en appuyant sur le bouton de verrouillage (A) jusqu'à ce que l'appuie-tête se verrouille en position.

### ⚠ ATTENTION

- Vérifiez que le bouton de verrouillage (A) ressorte bien comme sur l'illustration. Tirez ensuite l'appuie-tête vers le haut pour vous assurer qu'il soit bien verrouillé en position et qu'il ne ressortira pas du dossier.

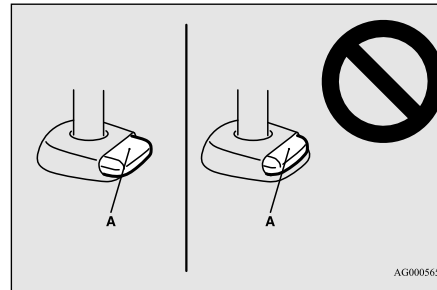

### ⚠ ATTENTION

- La forme et la taille des appuie-têtes varient selon le siège. Utilisez toujours l'appuie-tête correct fourni pour ce siège particulier et n'installez pas l'appuie-tête dans la mauvaise direction.

## Extension d'un compartiment à bagages

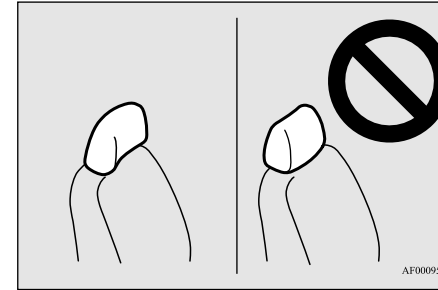

4

## Extension d'un compartiment à bagages

N00405500105

### ⚠ AVERTISSEMENT

- Ne réglez jamais les sièges pour agrandir un compartiment à bagages alors que le véhicule est en mouvement ou en pente. Les sièges pourraient bouger soudainement et occasionner une blessure ou un accident grave.
- Après avoir remis un dossier dans sa position normale, assurez-vous que celui-ci est fermement fixé. Si ce n'est pas le cas, il pourrait bouger et provoquer un accident grave.

## Extension d'un compartiment à bagages

4

**AVERTISSEMENT**

- Ne laissez personne s'asseoir dans le compartiment à bagages lorsque le véhicule se déplace. Des passagers qui ne sont pas correctement assis ou retenus peuvent subir des blessures graves, voire mortelles, lors d'un accident.
- Le compartiment à bagages à l'arrière du véhicule ne doit jamais servir d'aire de jeux pour les enfants. Tous les enfants doivent être retenus correctement par un système assurant une protection maximale selon leur taille et leur âge. Se reporter à la rubrique «Systèmes de retenue pour enfants», à la page 4-20.
- Le siège du passager avant est équipé de capteurs de poids. Selon le poids détecté, le coussin de sécurité gonflable du passager avant s'active ou se désactive. Lorsque vous repliez les sièges arrière pour augmenter la capacité de chargement, vous devez régler le siège du passager avant et son dossier pour vous assurer que ceux-ci ne touchent pas le siège arrière. Si le siège avant ou le dossier touche le siège arrière replié, le fonctionnement correct du système de coussin de sécurité gonflable du passager avant peut être affecté.

**ATTENTION**

- Dans le compartiment à bagages, ne chargez pas de bagages à un niveau plus élevé que la partie supérieure des sièges et assurez-vous qu'ils sont fermement attachés. Une vision arrière restreinte ou la projection dans l'habitacle, lors d'un freinage brusque, d'objets mal fixés dans le compartiment à bagages peuvent occasionner une blessure ou un accident grave.
- Les dossiers doivent toujours être repliés et remis en position normale par un adulte. Le réglage des sièges par un enfant pourrait provoquer un accident inattendu.
- Faites attention à ne pas vous coincer la main ou la jambe lorsque vous réglez les sièges. Cela risquerait de vous blesser.

**REMARQUE**

- Quand le dossier d'un siège avant est incliné, remettez-le en position droite avant de vous mettre en route.

**Rabattement des dossiers arrière vers l'avant**

N00417801069

L'habitacle et le compartiment à bagages peuvent être combinés en rabattant les dossiers vers l'avant. Cela est utile pour le transport d'objets longs.

Les dossiers peuvent se rabattre à l'aide du bouton de déverrouillage du siège arrière.

**REMARQUE**

- Vous pouvez rabattre séparément le côté droit et le côté gauche du dossier.

**Rabattement des dossiers****ATTENTION**

- Avant de rabattre le dossier du siège arrière côté conducteur, il convient de détacher la ceinture de sécurité du siège central de son ancrage amovible et de rétracter au maximum cette ceinture afin d'éviter son endommagement par un objet qui se trouverait dans le compartiment à bagages. Pour plus de détails, reportez-vous à la page 4-15.

Appuyez sur le bouton de déverrouillage du siège arrière (A) pour rabattre le dossier vers l'avant.

La ceinture de sécurité du siège arrière extérieur peut être retirée du guide (B) en vue de prévenir l'endommagement de la ceinture en cas de rabattement du dossier du siège.

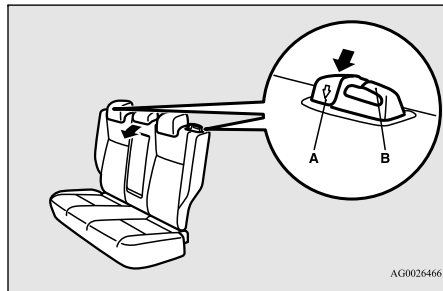

AG0026466

### Redressement des dossiers

1. Si la ceinture de sécurité du siège côté extérieur a été retirée du guide (B), la faire glisser par le guide.
2. Redresser le dossier de siège jusqu'à ce qu'il soit correctement verrouillé.

#### **⚠ AVERTISSEMENT**

- Une fois que vous avez redressé les dossiers, assurez-vous que les ceintures de sécurité arrière ne sont pas coincées derrière et replacez-les sur la partie avant des dossiers.

#### **REMARQUE**

- Si la ceinture de sécurité se bloque dans l'enrouleur et qu'il est impossible de la dérouler, tirez une fois et avec force sur celle-ci, puis laissez-la se rétracter complètement. Tirez ensuite à nouveau sur la ceinture, mais cette fois en douceur.

3. Assurez-vous que le dossier est sécurisé et que la ceinture de sécurité est passée par le guide (B).

#### **⚠ AVERTISSEMENT**

- Si du rouge (C) est visible à l'arrière du bouton de déverrouillage du siège arrière, le dossier n'est pas verrouillé correctement. Poussez et tirez quelque peu sur le dossier pour le verrouiller correctement.

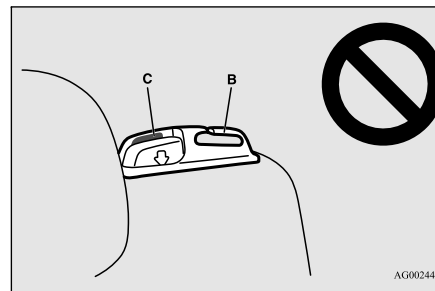

AG0024488

### Extension d'un compartiment à bagages

4. Si la ceinture de sécurité centrale est complètement rétractée dans la garniture arrière, tirez-la et passez-la par le guide (D) vers le milieu des dossiers de siège arrière.

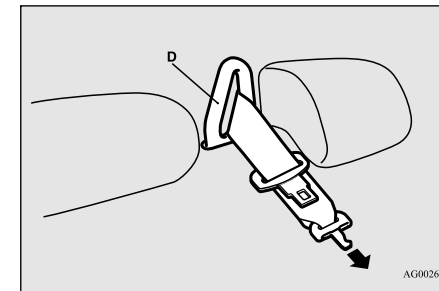

AG0026479

**4**

5. Après vous être assuré que la ceinture n'est pas tordue, insérez la petite languette (E) dans l'ancrage amovible (F) en alignant les repères (G) de la languette et de la boucle jusqu'à ce qu'un déclic se produise. Assurez-vous que l'ancrage amovible est correctement attaché et que la ceinture de sécurité n'est pas tordue. Pour plus de détails, reportez-vous à la page 4-15.

## Ceintures de sécurité

4

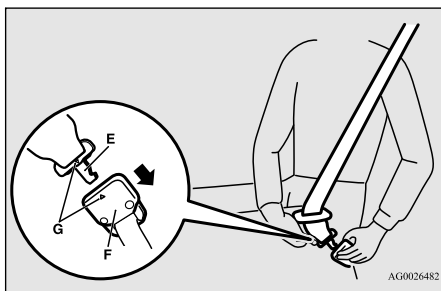
**⚠ AVERTISSEMENT**

- L'utilisation de la ceinture de sécurité du siège arrière central alors que l'ancrage amovible n'est pas sécurisé pose un risque accru de blessures graves, voire de mort en cas d'accident. Assurez-vous bien que l'ancrage amovible est correctement sécurisé.

**Ceintures de sécurité**

N00406000442

Les ceintures de sécurité sont installées dans votre véhicule afin d'aider à réduire le risque de blessure du conducteur et du passager en cas d'accident. Toujours porter les ceintures de sécurité fournies.

Veuillez parcourir l'information suivante avec soin pour l'usage adéquat de la ceinture de sécurité.

## 4-12 Siège et systèmes de retenue

**⚠ AVERTISSEMENT**

- Afin d'aider à réduire le risque de blessure ou de mort en cas d'accident, les ceintures de sécurité et les systèmes de retenue pour enfants doivent toujours être utilisés. Se reporter à la rubrique «Systèmes de retenue pour enfants» à la page 4-20 pour toute information supplémentaire.
- N'utilisez jamais une ceinture de sécurité pour attacher plus d'une personne.
- Ne transportez jamais un nombre de personnes supérieur au nombre de ceintures de sécurité dont le véhicule est équipé.
- Réglez toujours la ceinture de sécurité à la taille de la personne qui la porte.
- Placez toujours la ceinture épaulière par-dessus l'épaule et en travers de la poitrine. Ne la placez jamais derrière vous ou sous votre bras.
- Portez toujours la ceinture sous-abdominale le plus bas possible au niveau du bassin, et non de la taille.
- Ne jamais modifier ou changer les ceintures de sécurité dans votre véhicule.
- Afin de réduire le risque de blessures graves, voire mortelles, occasionnées au conducteur par le déploiement du coussin de sécurité gonflable, portez toujours la ceinture de sécurité et réglez le siège du conducteur le plus loin possible vers l'arrière, tout en veillant à toujours pouvoir enfoncer complètement les pédales, contrôler facilement le volant et conduire le véhicule en toute sécurité.

**⚠ AVERTISSEMENT**

- Afin de réduire le risque de blessures graves, voire mortelles du passager du siège avant lors du déploiement du coussin de sécurité gonflable, assurez-vous que le passager porte correctement sa ceinture de sécurité, qu'il demeure assis dans le siège en position verticale avec le dos bien appuyé contre le dossier et qu'il recule son siège le plus loin possible vers l'arrière. Reportez-vous à la section «Système de retenue supplémentaire (SRS) - coussins de sécurité gonflables», page 4-28 pour toute information supplémentaire.
- Ne tenez jamais un bébé ou un enfant dans vos bras ou sur vos genoux pendant que le véhicule roule, même lorsque vous portez la ceinture de sécurité. Ne placez jamais la ceinture de sécurité que vous portez, ou toute partie de cette dernière, autour du bébé ou de l'enfant. Le non-respect de ces instructions simples pourrait entraîner un risque de blessures graves ou mortelles pour votre enfant en cas d'accident ou de freinage brusque.

**⚠ AVERTISSEMENT**

- Les enfants âgés de moins de 12 ans doivent toujours être assis à l'arrière et être attachés de façon appropriée. Cela a pour effet de réduire le risque de blessures graves ou de mort en cas d'accident, plus particulièrement à la suite du déploiement du coussin de sécurité gonflable du côté du passager avant. Se reporter à la rubrique «Systèmes de retenue pour enfants» à la page 4-20 pour toute information supplémentaire.
- Tout enfant dont la taille n'est pas appropriée pour porter une ceinture de sécurité doit être installé dans un système de retenue pour enfants approprié.
- Les bébés DOIVENT être installés dans un siège de sécurité pour enfants orienté vers l'arrière et placé sur le siège arrière.
- En cas d'accident, tous les ensembles de ceintures de sécurité, y compris les rétracteurs et les ferrures, doivent être examinés par un concessionnaire agréé Mitsubishi Motors afin de déterminer s'il est nécessaire de les remplacer.

**Instructions concernant la ceinture de sécurité**

N00406201496

Tous les sièges sont équipés d'une ceinture de sécurité comprenant un ensemble ceinture épaulière et ceinture sous-abdominale avec rétracteur à verrouillage d'urgence.

Ce système est conçu pour offrir le maximum de confort et de sécurité aux occupants. Le dispositif permet une pleine extension et une rétraction automatique des ceintures lors du fonctionnement normal du véhicule. Le capteur contenu dans l'enrouleur de ceinture de sécurité est conçu pour verrouiller l'enrouleur en cas de changement brusque dans le mouvement du véhicule.

**REMARQUE**

- Pour les instructions d'installation du système de retenue pour enfants, utilisé avec une ceinture de sécurité, reportez-vous à «Fixation d'un système de retenue pour enfants avec ceinture de sécurité», page 4-25.

**Ceintures de sécurité**

1. Les occupants doivent être bien calés au fond de leur siège et assis en position verticale. Afin de réduire le risque de blessures graves ou mortelles occasionnées par le déploiement du coussin de sécurité gonflable, reculez le siège du conducteur le plus loin possible, sur une position qui vous permet toujours d'enfoncer complètement les pédales, de contrôler facilement le volant et de conduire le véhicule en toute sécurité. Le siège du passager avant doit aussi être reculé le plus loin possible. Reportez-vous à la section «Système de retenue supplémentaire (SRS) - coussin de sécurité gonflable», page 4-28. Reportez-vous également à «Réglage du siège vers l'avant ou l'arrière», page 4-4.

**4**

AHA100621

## Ceintures de sécurité

4

### ⚠ AVERTISSEMENT

● Pour réduire les risques de blessures graves ou mortelles en cas d'accident ou d'arrêt soudain, tous les dossiers de siège doivent être en position verticale lorsque le véhicule est en mouvement. Les dossiers de siège inclinés peuvent nuire au rendement de la ceinture de sécurité en cas d'accident. Plus le siège est incliné, plus le rendement de la ceinture de sécurité sera défavorablement affecté. Si, en cas d'accident, la ceinture de sécurité n'est pas correctement serrée contre votre corps, vous pourriez glisser sous la ceinture et souffrir des blessures graves ou mortelles.

2. Avant d'utiliser la ceinture de sécurité du siège arrière central, assurez-vous que l'ancrage amovible est correctement attaché et que la ceinture de sécurité n'est pas tordue. Pour plus de détails, reportez-vous à la page 4-15.
3. Saisissez la languette et glissez-la le long de la sangle de façon à pouvoir l'ajuster facilement contre votre corps.



AHA100634

4. Tirez lentement sur la ceinture de sécurité afin de la dérouler tout en maintenant la languette. Enfoncez la languette de métal dans la boucle jusqu'à ce qu'un «clic» se produise. Tirez sur la ceinture pour vous assurer que la languette est bloquée correctement dans la boucle.

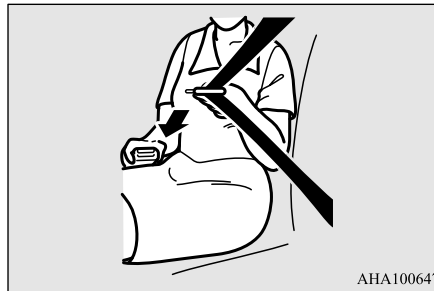

AHA100647

### 📖 REMARQUE

- Si la ceinture de sécurité se bloque dans l'enrouleur et qu'il est impossible de la dérouler, tirez une fois et avec force sur celle-ci, puis laissez-la se rétracter complètement. Tirez ensuite à nouveau sur la ceinture, mais cette fois en douceur.

5. Placez toujours la sangle abdominale de la ceinture le plus bas possible et ajustez-la au niveau des hanches. Tirez sur la partie épaulière de la ceinture pour éviter qu'elle ne soit trop lâche dans la portion sous-abdominale.



AHA100650



## Ceintures de sécurité

### REMARQUE

- À l'exception de la ceinture de sécurité du conducteur, les ceintures de sécurité de tous les autres sièges sont équipées d'une fonction de rétracteur à verrouillage automatique (RVA). Si vous déroulez complètement la ceinture de sécurité de l'enrouleur, l'enrouleur passe en mode de mise en place de siège d'enfant avec rétracteur à verrouillage automatique (RVA) (reportez-vous à la page 4-25).  
Lorsque la fonction de rétracteur à verrouillage automatique (RVA) a été activée, la ceinture de sécurité pourra seulement se rétracter. Dans ce cas, laissez la ceinture s'enrouler complètement, puis tirez à nouveau sur la ceinture et répétez les étapes 1 à 5.

### AVERTISSEMENT

- Assurez-vous que la portion de la ceinture sous-abdominale est bien ajustée et qu'elle se trouve le plus bas possible au niveau des hanches et non de la taille. Le non-respect de ces instructions peut, en cas d'accident, entraîner des blessures graves ou mortelles.
- Assurez-vous que la sangle de la ceinture de sécurité n'est pas tordue lorsque vous la portez. Assurez-vous que la sangle de la ceinture de sécurité n'est pas tordue car ça pourrait nuire à son bon rendement.

6. Pour relâcher la ceinture, appuyez sur le bouton de la boucle et laissez la ceinture s'enrouler.

Si la ceinture ne s'enroule pas normalement, tirez-la et vérifiez que la sangle ne présente pas de faux-plis et qu'elle n'est pas tordue. Vérifiez qu'elle ne se tord pas lorsqu'elle s'enroule.

### Ceinture de sécurité amovible du siège arrière central

N00409700017

La ceinture de sécurité du siège arrière central peut être retirée afin d'éviter son endommagement par un objet dans le compartiment à bagages en cas de rabattement du dossier du siège arrière côté conducteur.

### AVERTISSEMENT

- Détachez la ceinture de sécurité du siège arrière central exclusivement lors du rabattement du siège arrière côté conducteur. L'utilisation de la ceinture de sécurité du siège arrière central alors que l'ancrage amovible n'est pas sécurisé pose un risque accru de blessures graves, voire de mort en cas d'accident. Assurez-vous bien que l'ancrage amovible est correctement sécurisé avant l'utilisation de la ceinture de sécurité centrale.

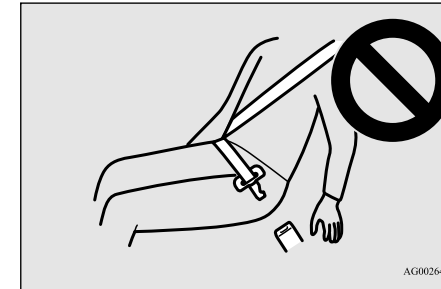

4

### Pour attacher

1. Tirez lentement sur la ceinture de sécurité et la faire glisser par le guide (A).

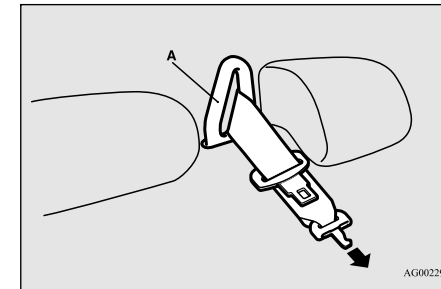

## Ceintures de sécurité

### REMARQUE

● Si la ceinture de sécurité se bloque dans l'enrouleur et qu'il est impossible de la dérouler, tirez une fois et avec force sur celle-ci, puis laissez-la se rétracter complètement.  
Tirez ensuite à nouveau sur la ceinture, mais cette fois en douceur.

4

2. Assurez-vous que la ceinture n'est pas tordue, puis insérez la petite languette (B) dans l'ancrage amovible (C) en alignant les repères (D) de la languette et de l'ancrage jusqu'à ce qu'un déclic se produise.

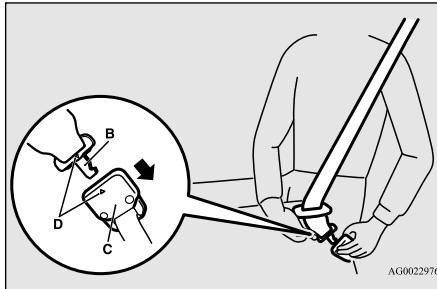

### Pour détacher

1. Insérez la languette (E) de la ceinture de sécurité centrale dans la fente (G) de l'ancrage amovible (C), puis relâchez la ceinture de sécurité centrale de l'ancrage amovible.

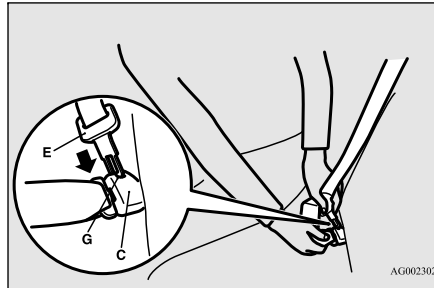

2. Faites passer la ceinture de sécurité par le guide (A), puis rétractez-la complètement vers la garniture arrière.

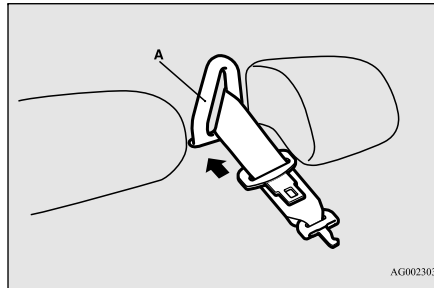

3. Une fois la ceinture de sécurité complètement rétractée, insérez la languette (E) dans la fente supérieure (H) et la petite languette (B) dans la fente inférieure (I).

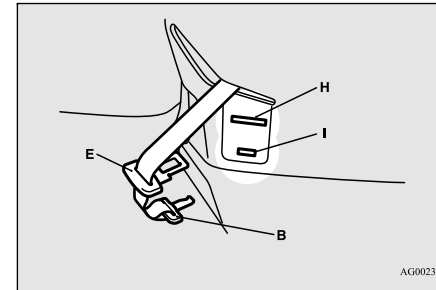

### Témoin/rappel de ceinture de sécurité non bouclée du conducteur

N00418400342

Témoin



Affichage d'avertissement de type 1



## Affichage d'avertissement de type 2



Un signal sonore et un témoin d'avertissement sont utilisés pour avertir le conducteur de boucler sa ceinture.

Si le commutateur d'allumage est tourné en position «ON» (marche) ou le mode de fonctionnement est réglé sur MARCHE sans que la ceinture de sécurité du conducteur n'ait été bouclée, un témoin d'avertissement s'allume et un avertisseur retentit pendant environ 6 secondes pour vous rappeler d'attacher votre ceinture de sécurité.

Si vous conduisez ensuite avec votre ceinture de sécurité détachée pendant plus d'une minute à partir du moment où le commutateur d'allumage ou le mode de fonctionnement a été actionné, le témoin s'allume et clignote sans arrêt et la sonnerie retentit de façon intermittente.

Le témoin d'avertissement et l'avertisseur sonore s'arrêtent après environ 90 secondes.

Si vous vous arrêtez et redémarrez de façon répétée avec la ceinture débouclée, le témoin/l'écran d'avertissement et la sonnerie vous rappellent d'attacher votre ceinture de sécurité à chaque fois que le véhicule commence à avancer. Ce même système vous rap-

pellera aussi d'attacher votre ceinture de sécurité quand vous enlevez votre ceinture de sécurité pendant la conduite. Le témoin d'avertissement s'éteint et l'avertisseur arrête de sonner dès que la ceinture de sécurité est bouclée.

### ⚠ AVERTISSEMENT

- Afin de réduire les risques de blessure grave ou mortelle en cas d'accident, attachez toujours votre ceinture de sécurité. Dans votre véhicule, n'emmenez aucun passager qui ne soit pas assis et qui ne porte pas sa ceinture de sécurité. Les enfants doivent de plus être retenus au moyen d'un système de retenue pour enfants adéquat.

### 📖 REMARQUE

- En même temps, la mention «FASTEN SEAT BELT» (Attachez votre ceinture) s'affiche sur l'écran d'information de l'affichage multi-information.

### Témoin de ceinture de sécurité du passager avant non bouclée

N00418300194

Le témoin de ceinture de sécurité du passager avant non bouclée est situé sur le tableau de bord.

## Ceintures de sécurité

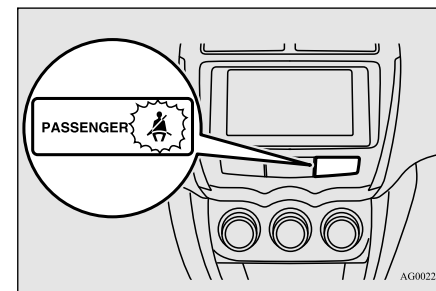

4

Le témoin s'allume en principe, puis s'éteint quelques secondes plus tard, quand le commutateur d'allumage est tourné à la position «ON» (marche) ou que le mode de fonctionnement est réglé sur MARCHE.

Le témoin s'allume lorsqu'un passager est assis sur le siège avant et que sa ceinture de sécurité n'est pas bouclée. Il s'éteint dès que sa ceinture de sécurité est bouclée.

### ⚠ AVERTISSEMENT

- Ne pas installer d'accessoire ou d'étiquette qui rendrait le témoin difficile à voir.

## Utilisation de la ceinture de sécurité en cas de grossesse

### Point d'ancrage réglable pour ceintures épaulières (sièges avant)

N00406300344

- 4** Pour modifier la position du point d'ancrage (A), appuyez sur le bouton de verrouillage (B) et faites glisser le point d'ancrage à la position souhaitée.

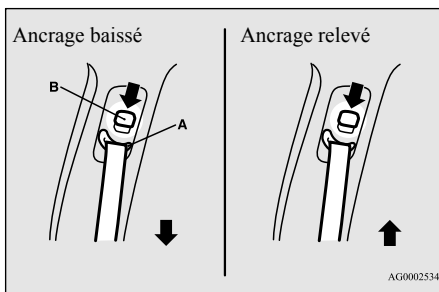

AG0002534

### ⚠ AVERTISSEMENT

- Réglez toujours le point d'ancrage de la ceinture épaulière de sorte que cette dernière soit placée au centre de votre épaule sans toucher votre cou. La ceinture épaulière ne doit pas glisser de votre épaule. Respectez ces instructions sous peine de nuire au bon rendement de la ceinture de sécurité et d'accroître les risques de blessures graves ou mortelles en cas d'accident.

### ⚠ AVERTISSEMENT

- N'ajustez le point d'ancrage pour ceinture épaulière que lorsque le véhicule est à l'arrêt.
- Assurez-vous que le point d'ancrage est bien verrouillé après l'avoir ajusté.

### Rallonge de ceinture de sécurité

N00406701228

Si votre ceinture, y compris complètement déroulée, n'est pas suffisamment longue, veuillez vous procurer une rallonge de ceinture de sécurité. La rallonge peut être utilisée pour l'un ou l'autre des sièges avant.

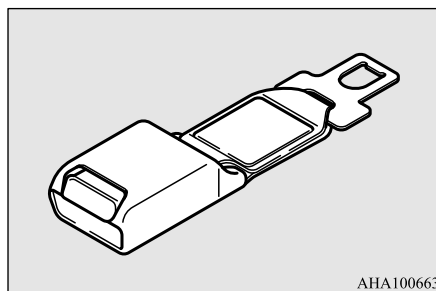

AHA100663

### ⚠ AVERTISSEMENT

- La rallonge ne doit être utilisée que si la ceinture actuelle n'est pas suffisamment longue. Quiconque peut utiliser normalement la ceinture de sécurité ne doit pas avoir recours à une rallonge. L'utilisation non nécessaire de la rallonge peut entraîner de graves blessures en cas d'accident.
- Lorsque la rallonge n'est pas nécessaire, il convient de la retirer et de la ranger.

### Utilisation de la ceinture de sécurité en cas de grossesse

N00406800134

Les ceintures de sécurité sont efficaces pour tout le monde, y compris les femmes enceintes. Comme tous les occupants, les femmes risquent d'être gravement blessées ou d'être tuées dans un accident si elles ne portent pas de ceinture de sécurité.

## Système prétendeur de ceinture de sécurité et limiteur de force

**AVERTISSEMENT**

- Afin de réduire les risques de blessures graves, voire mortelles, pour les femmes enceintes et les bébés qu'elles portent, les femmes enceintes doivent toujours porter la ceinture de sécurité. La partie sous-abdominale de la ceinture de sécurité doit être bien ajustée et placée bas sur la hanche et sous l'arrondi du ventre. Consultez votre médecin si vous avez d'autres questions ou préoccupations.

**Système prétendeur de ceinture de sécurité et limiteur de force**

N00417700641

Le siège du conducteur et celui du passager avant sont tous deux équipés d'une ceinture de sécurité munie d'un prétendeur.

**Prétendeur de ceinture de sécurité**

Le siège du conducteur et celui du passager avant sont tous deux équipés d'une ceinture de sécurité munie d'un prétendeur de ceinture de sécurité. En cas de collision frontale ou latérale modérée à grave ou lorsqu'un capotage ou un retournement du véhicule est

détecté, le système prétendeur s'enclenche en même temps que le déploiement des coussins de sécurité gonflables avant et latéraux ou des coussins de sécurité gonflables rideaux.

Les prétendeurs de ceinture de sécurité sont situés dans les enrouleurs de ceinture de sécurité (A). Une fois activés, les prétendeurs enroulent rapidement les sangles des ceintures de sécurité et augmentent la performance des ceintures de sécurité.

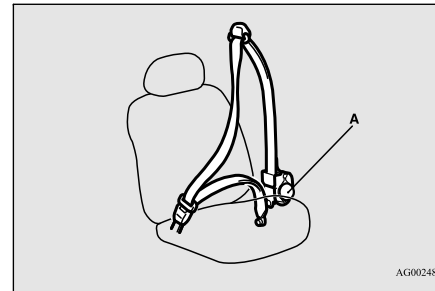

AG0024837

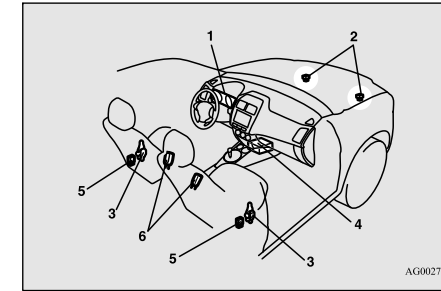

AG0027229

- 1- Témoin SRS
- 2- Capteurs de choc frontal
- 3- Prétendeur de ceinture de sécurité
- 4- Unité de commande des coussins de sécurité gonflables
- 5- Capteurs de chocs latéraux
- 6- Commutateurs de boucle de ceinture de sécurité

L'unité de commande des coussins de sécurité gonflables surveille l'état des composants électroniques du système chaque fois que le commutateur d'allumage ou le mode de fonctionnement est dans les positions suivantes. Cela comprend tous les éléments repris dans la liste ci-dessus et les câbles connexes.

[Sauf pour les véhicules équipés de la clé F.A.S.T.]

Le commutateur d'allumage est en position «ON» (marche) ou «START» (démarrage).

[Véhicules équipés de la clé F.A.S.T.]

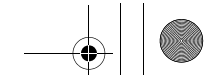

## Systèmes de retenue pour enfant

Le mode de fonctionnement est réglé sur MARCHE.

Les prétendeurs de ceinture de sécurité fonctionnent dans les mêmes conditions que l'unité de commande des coussins de sécurité gonflables.

**4**

Lorsque le prétendeur de ceinture de sécurité se déclenche, de la fumée apparaît et un bruit fort se fait entendre. La fumée n'est pas nocive; faites cependant attention à ne pas l'inhaler intentionnellement compte tenu qu'elle peut entraîner une irritation temporaire chez les personnes souffrant de problèmes respiratoires.

Même en cas de choc violent, les prétendeurs ne se déclencheront pas si les ceintures de sécurité ne sont pas bouclées. Il se peut que les prétendeurs de ceinture ne s'activent pas dans le cas de certaines collisions, même si le véhicule semble avoir subi de gros dégâts. Un prétendeur de ceinture de sécurité qui ne se déclenche pas ne signifie pas que le système est défectueux mais plutôt que les forces d'impact n'étaient pas assez fortes pour l'activer.

### AVERTISSEMENT

- Le système de prétendeur de ceinture de sécurité est conçu pour une utilisation unique. Une fois que les prétendeurs ont été activés, ils ne sont plus opérationnels. Ils doivent être remplacés dès que possible, et l'ensemble du système prétendeur de ceinture de sécurité doit être vérifié par un concessionnaire agréé Mitsubishi Motors.

### Témoin d'avertissement SRS

N00408700081

Ce témoin d'avertissement permet de détecter s'il y a un problème avec le système de coussins de sécurité gonflables du système de retenue supplémentaire (SRS) et avec le système de prétendeur de ceinture de sécurité. Reportez-vous à la rubrique «Témoin/affichage d'avertissement du SRS» à la page 4-36.

### Limiteur de force

N00408900126

En cas d'accident, le limiteur de force de la ceinture de sécurité permet de réduire la force appliquée au conducteur et au passager avant.

## Systèmes de retenue pour enfant

N00407101724

Les enfants en bas âge et les jeunes enfants doivent toujours prendre place dans un système de retenue pour enfants qui leur soit adapté. La loi exige l'utilisation d'un système de retenue pour enfants aux États-Unis et au Canada.

Plusieurs fabricants proposent des systèmes de retenue pour enfants conçus spécialement pour les bébés et les enfants en bas âge. Choisissez seulement un système de retenue pour enfants portant une étiquette attestant de sa conformité à la norme 213 du Federal Motor Vehicle Safety Standard (FMVSS 213) ou au Règlement sur la sécurité des ensembles de retenue et des sièges d'appoint pour véhicules automobiles (RSER). Cherchez la déclaration de conformité du fabricant sur la boîte et le système de retenue pour enfants lui-même.

Le système de retenue pour enfants doit toujours être approprié au poids et à la taille de l'enfant et s'adapter parfaitement au siège du véhicule.

Pour de plus amples informations, reportez-vous au manuel d'instructions du système de retenue pour enfants.

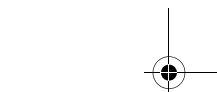
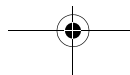
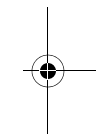
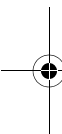

### Conseils pour choisir le système de retenue pour enfants

Tous les enfants doivent être retenus correctement par un système assurant une protection maximale selon leur taille et leur âge. Informez-vous des exigences de votre municipalité, de votre État ou votre province en matière d'âge et de taille des enfants, car elles peuvent différer des recommandations figurant ci-dessous.

- Les enfants de moins d'un an et ceux dont le poids est inférieur ou égal à 10 kg (22 lb) DOIVENT être placés dans un siège pour enfants dos à la route fixé sur la banquette arrière EXCLUSIVEMENT.
- Les enfants de plus de 1 an dont le poids est inférieur à 18 kg (40 lb) ou dont la taille est inférieure à 100 cm (40 po) DOIVENT être placés sur un siège pour enfant «face à la route» qui DOIT UNIQUEMENT être utilisé sur le siège arrière.
- Les enfants de plus de 18 kg (40 lb) ou dont la taille est supérieure à 100 cm (40 po), quel que soit leur âge, doivent être assis sur un siège pour enfants adéquat ou un coussin rehausseur placé sur la banquette arrière, et ce jusqu'à ce que la ceinture épaulière et sous-abdominale puisse être ajustée correctement à leur taille.

### ⚠ AVERTISSEMENT

- Tous les enfants doivent être assis sur le siège arrière et retenus de façon appropriée. Les statistiques sur les accidents indiquent que les enfants, peu importe l'âge ou la taille, sont mieux protégés s'ils sont convenablement attachés sur le siège arrière plutôt que sur le siège avant.
- Tout enfant trop grand pour utiliser un système de retenue pour enfant doit être assis à l'arrière et porter correctement la ceinture épaulière et abdominale. La ceinture épaulière doit être placée sur l'épaule et croiser la poitrine, et non pas le cou; la ceinture sous-abdominale doit être placée bas sur les hanches de l'enfant, et non sur l'estomac. Si nécessaire, recourir à un coussin rehausseur afin d'assurer le port correct de la ceinture de sécurité. Respectez les consignes du fabricant de votre coussin rehausseur. Utilisez seulement un coussin rehausseur certifié conforme aux normes de sécurité du Federal Motor Vehicle Safety Standard ou au Règlement sur la sécurité des ensembles de retenue et des sièges d'appoint pour véhicules automobiles.

### ⚠ AVERTISSEMENT

- Ne tenez jamais un bébé ou un enfant dans vos bras ou sur vos genoux pendant que le véhicule roule, même lorsque vous portez la ceinture de sécurité. Ne placez jamais la ceinture de sécurité que vous portez, ou toute partie de cette dernière, autour du bébé ou de l'enfant. Le non-respect de ces instructions simples pourrait entraîner un risque de blessures graves ou mortelles pour votre enfant en cas d'accident ou de freinage brusque.



## Systèmes de retenue pour enfant

4

**AVERTISSEMENT**

- Votre véhicule est aussi équipé d'un coussin de sécurité gonflable pour le siège du passager avant.

N'installez jamais de SYSTÈMES DE RETENUE POUR ENFANTS ou POUR BÉBÉS ORIENTÉS VERS L'ARRIÈRE sur le siège du passager avant. L'enfant est alors trop proche du coussin de sécurité gonflable du passager. Lors du déploiement de ce coussin de sécurité gonflable, l'enfant pourrait être gravement blessé ou tué. Les systèmes de retenue pour enfants ou pour bébés orientés vers l'arrière doivent uniquement être utilisés sur le siège arrière.

**AVERTISSEMENT**

- LES SYSTÈMES DE RETENUE POUR ENFANTS ORIENTÉS VERS L'AVANT doivent être utilisés sur le siège arrière autant que possible. S'il est nécessaire d'installer le système de retenue sur le siège du passager avant, reculez le siège le plus possible et assurez-vous que l'enfant reste bien attaché dans le système de retenue pour enfants. Le non-respect de ces instructions peut entraîner des blessures graves ou mortelles à l'enfant.

**AVERTISSEMENT**

- Il est important d'utiliser un système de retenue pour enfants faisant face à l'arrière approuvé jusqu'à ce que l'enfant ait atteint un an (à moins qu'il ne grandisse plus rapidement et que son siège ne soit plus adapté). Cela permet au cou et au dos de l'enfant de se développer suffisamment pour supporter le poids de sa tête en cas d'accident.
- Lors de la mise en place d'un système de retenue pour enfants, respectez les consignes du fabricant du système de retenue ainsi que celles contenues dans le présent manuel. Si vous ne respectez pas cette règle, vous risquez de causer des blessures graves ou mortelles à l'enfant en cas d'accident ou d'arrêt brusque.
- Une fois l'installation effectuée, vérifiez que le système de retenue pour enfants est solidement arrimé en tentant de le déplacer d'avant et d'arrière puis d'un côté à l'autre. Si le système de retenue pour enfants n'est pas installé correctement, cela risque d'occasionner des blessures à l'enfant ou à un autre occupant du véhicule en cas d'accident ou d'arrêt brusque.
- Lorsque vous n'utilisez pas le système de retenue pour enfants, attachez-le solidement avec les ceintures de sécurité, ou retirez-le du véhicule afin d'éviter qu'il ne soit projeté à l'intérieur du véhicule en cas de collision.





## Systèmes de retenue pour enfant

### Exemples de systèmes de retenue pour enfants compatibles avec le système LATCH (points d'ancrage inférieurs et sangles de retenue pour enfants)

4

N00419001209

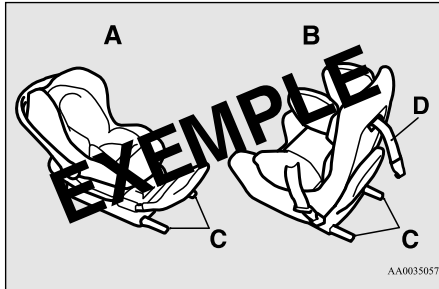

- A- Système de retenue pour enfants orienté vers l'arrière
- B- Système de retenue pour enfants orienté vers l'avant
- C- Attaches d'ancrage inférieures pour système de retenue pour enfants
- D- Sangle de retenue  
(Il ne s'agit que d'exemples.)

### Utilisation du système LATCH (points d'ancrage inférieurs et sangles de retenue pour enfants)

N00419101268

1. Afin de pouvoir bien attacher la sangle de retenue, enlevez l'appui-tête de l'endroit où vous souhaitez installer le système de retenue pour enfants.
2. Ouvrez un petit interstice entre le coussin (A) et le dossier (B) avec votre main pour trouver les points d'ancrage inférieurs (C).

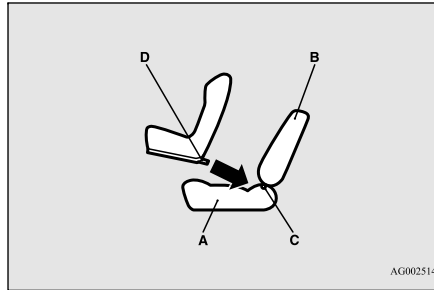

- A- Coussin de siège du véhicule
- B- Dossier du véhicule
- C- Attache inférieure
- D- Attache

3. Enfoncez les attaches (D) du système de retenue pour enfants dans les points d'ancrage inférieurs (C) conformément aux instructions du fabricant du système de retenue pour enfants.

Gardez à l'esprit que les points d'ancrage inférieurs de votre véhicule sont conçus pour fixer un système de retenue pour enfants compatible avec le système LATCH uniquement sur les sièges arrière extérieurs. Les attaches n'ont PAS été conçues pour attacher un système de retenue pour enfants adéquat sur le siège arrière central.

#### REMARQUE

- Pour fixer un système de retenue pour enfants compatible avec le système LATCH (points d'ancrage inférieurs et sangles de retenue pour enfants), utilisez les points d'ancrage inférieurs situés sur les côtés externes des sièges de la deuxième rangée. Il n'est pas nécessaire d'utiliser la ceinture de sécurité du véhicule. Toutefois, la ceinture de sécurité du véhicule DOIT être utilisée pour attacher un système de retenue pour enfants sur le siège central de la rangée arrière.

**⚠ AVERTISSEMENT**

- Si des corps étrangers se trouvent sur les points d'ancrage inférieurs ou autour de ces derniers, retirez-les avant d'installer le système de retenue pour enfants. Assurez-vous de plus que la ceinture de sécurité est éloignée du système de retenue pour enfants; elle ne doit pas être insérée dans le système ni entraver ce dernier. Si les corps étrangers ne sont pas retirés et/ou si la ceinture de sécurité entrave le système de retenue pour enfants, ce dernier peut ne pas être fixé solidement et risque de se déplacer vers l'avant en cas d'arrêt brusque ou d'accident; il peut en résulter des blessures graves pour l'enfant ou d'autres occupants du véhicule.
- Ne réglez pas la position du siège sur lequel est installé le système de retenue pour enfants alors que le véhicule roule.

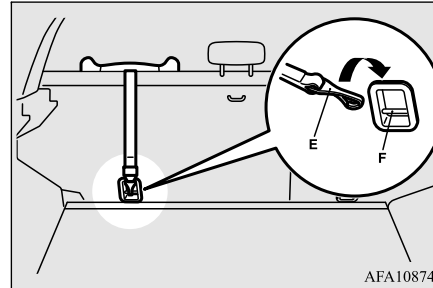

6. Poussez et tirez le système de retenue pour enfants dans toutes les directions afin de vous assurer qu'il est bien fixé.

**⚠ AVERTISSEMENT**

- Les points d'ancrage pour système de retenue pour enfants sont conçus pour résister uniquement aux contraintes imposées par ces systèmes lorsque ceux-ci sont installés de manière appropriée. Ils ne doivent en aucune circonstance être utilisés pour les ceintures de sécurité pour adultes, comme harnais ou pour fixer au véhicule d'autres articles ou pièces d'équipement.

4. Retirez le couvercle du compartiment de chargement du véhicule. (Reportez-vous à la section «Couvercle du compartiment de chargement», page 5-202.)
5. Accrochez le crochet de la sangle de retenue (E) du système de retenue pour enfants sur la barre de point d'ancrage (F), puis serrez la sangle de retenue afin que celle-ci soit bien attachée.

**Installation d'un système de retenue pour enfants avec ceinture de sécurité (avec mécanisme de verrouillage d'urgence automatique)**

N00407301524

**4**

À l'exception du siège du conducteur, toutes les autres ceintures de sécurité peuvent être converties du mode normal de rétracteur à verrouillage d'urgence (RVU) au mode de rétracteur à verrouillage automatique (RVA). Ceci signifie que si vous déroulez complètement la ceinture de sécurité de l'enrouleur, l'enrouleur passe en mode de mise en place de siège d'enfant avec rétracteur à verrouillage automatique (RVA). Utilisez toujours le mode de mise en place de siège d'enfant avec rétracteur à verrouillage automatique (RVA) lorsque vous installez un système de retenue pour enfants avec la ceinture de sécurité.

Les enfants de 12 ans et moins doivent toujours être attachés sur le siège arrière tant que possible, bien que la ceinture de sécurité du siège du passager avant puisse aussi être réglée au mode de rétracteur à verrouillage automatique (RVA).

## Systèmes de retenue pour enfant

4

**AVERTISSEMENT**

● Avant d'installer un système de retenue pour enfants avec la ceinture de sécurité, vérifiez toujours que l'enrouleur est passé en mode de mise en place de siège d'enfant avec rétracteur à verrouillage automatique (RVA). Le mode de rétracteur à verrouillage automatique (RVA) retiendra le système de retenue pour enfants solidement fixé au siège.

Si le mode de rétracteur à verrouillage automatique (RVA) n'est pas sélectionné, le système de retenue pour enfants pourrait se déplacer vers l'avant en cas d'arrêt soudain ou d'accident, et ainsi entraîner des blessures graves ou mortelles pour l'enfant ou les autres occupants du véhicule.

● En cas de mise en place d'un siège pour enfants sur le siège arrière central à l'aide de la ceinture de sécurité de type à 3 points et 2 boucles, assurez-vous toujours d'avoir bien attaché les deux languettes. Ne vous contentez jamais de n'attacher qu'une des languettes. Il y a risques de blessures graves ou mortelles en cas d'accident ou d'arrêt soudain.

**Installation**

1. Placez le système de retenue pour enfants sur le siège où vous souhaitez l'installer.

Pour aider à garantir l'installation adéquate du système de retenue pour enfants, enlevez toujours l'appui-tête.

2. Acheminez la ceinture de sécurité dans le système de retenue pour enfants conformément aux instructions fournies par le fabricant du système de retenue pour enfants. Insérez ensuite la languette de verrouillage de la ceinture de sécurité dans la boucle. Assurez-vous de bien entendre un déclic quand vous insérez la languette dans la boucle.

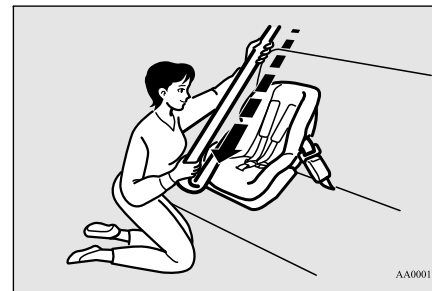
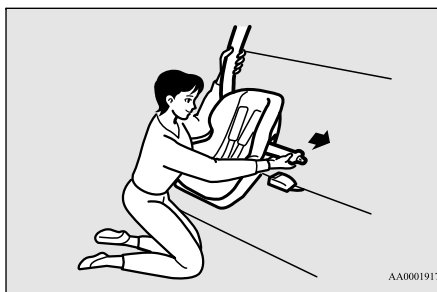

4. Une fois que la ceinture s'est enroulée, tirez-la par saccades.

Si la ceinture est en mode de rétracteur à verrouillage automatique (RVA), vous ne pourrez pas la sortir. Si vous pouvez dérouler la sangle de l'enrouleur, la fonction de rétracteur à verrouillage automatique (RVA) n'a pas été activée. Répétez, dans ce cas, les étapes 3 et 4.

3. Pour activer la fonction d'installation du système de retenue pour enfants en mode rétracteur à verrouillage automatique (RVA), tirez lentement la ceinture épaulière de l'enrouleur jusqu'à l'arrêt. Laissez ensuite la ceinture s'enrouler dans l'enrouleur.

5. Après vous être assuré que la ceinture est bloquée, saisissez la ceinture épaulière près de la boucle et tirez-la vers le haut afin d'éliminer le mou de la sangle abdominale et de laisser s'enrouler l'excès de sangle. Si la sangle sous-abdominale de la ceinture n'est pas serrée, le système de retenue pour enfants n'est pas bien fixé. Peut-être serait-il utile de placer votre poids sur le système de retenue pour enfants et/ou de pousser sur son dossier tout en tirant sur la ceinture (voir l'illustration).

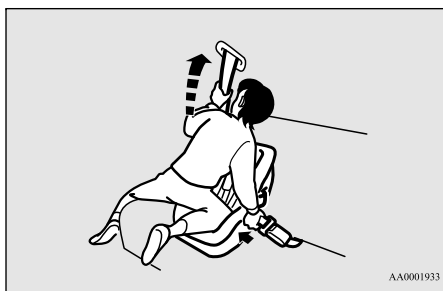

Si votre système de retenue pour enfants nécessite l'usage d'une sangle de retenue, attachez la sangle de retenue en suivant les procédures suivantes.

6. Retirez le couvercle du compartiment de chargement du véhicule. (Reportez-vous à la section «Couvercle du compartiment de chargement», page 5-202.)

7. Enclenchez le crochet de la sangle de retenue (A) du système de retenue pour enfants sur la barre de point d'ancrage (B), puis serrez la sangle de retenue afin que celle-ci soit bien attachée.

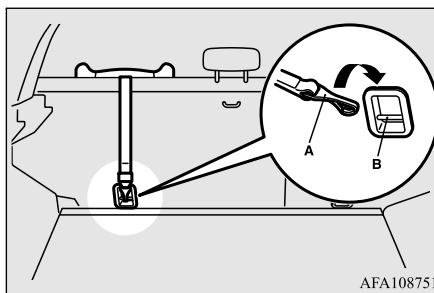

#### ⚠ AVERTISSEMENT

● Les points d'ancrage pour système de retenue pour enfants sont conçus pour résister uniquement aux contraintes imposées par ces systèmes lorsque ceux-ci sont installés de manière appropriée. Ils ne doivent en aucune circonstance être utilisés pour les ceintures de sécurité pour adultes, comme harnais ou pour fixer au véhicule d'autres articles ou pièces d'équipement.

## Systèmes de retenue pour enfant

8. Avant de placer votre enfant dans le système de retenue, poussez et tirez sur le système de retenue pour enfants dans tous les sens afin de vous assurer qu'il soit bien fixé. Procédez comme suit avant chaque usage. Si le système de retenue pour enfants n'est pas solidement fixé, reprenez les étapes de 1 à 7.

4

9. Pour retirer le système de retenue pour enfants du véhicule et désactiver le mode de rétracteur à verrouillage automatique (RVA), sortez tout d'abord l'enfant de son siège. Détachez la boucle. Retirez ensuite la ceinture du système de retenue et laissez-la s'enrouler complètement.

10. Réinstallez l'appui-tête.

Reportez-vous à la section «Appui-têtes», page 4-7.

### Enfants dont la taille ne convient plus aux systèmes de retenue pour enfants

N00407601673

Les enfants ne pouvant plus utiliser un système de retenue pour enfants en raison de leur taille doivent être assis sur la banquette arrière et porter la ceinture de sécurité. Si la ceinture épaulière passe au niveau du visage ou du cou et/ou si la ceinture sous-abdominale se trouve au niveau de l'estomac, il est nécessaire de se procurer un coussin rehaus-

## Entretien et vérification des ceintures de sécurité

seur (disponible dans le commerce), de façon à ce que la ceinture épaulière soit bien appuyée sur l'épaule et que la ceinture sous-abdominale soit positionnée au niveau des hanches. Le coussin rehausseur doit convenir au siège du véhicule et porter une étiquette attestant de sa conformité aux normes de sécurité du Federal Motor Vehicle Safety Standard ou au Règlement sur la sécurité des ensembles de retenue et des sièges d'appont pour véhicules automobiles.

**4**

### ⚠ AVERTISSEMENT

- **Tout enfant dont la taille n'est pas appropriée pour porter une ceinture de sécurité doit être installé dans un système de retenue pour enfants adapté pour réduire le risque de blessures graves ou mortelles lors d'un accident.**
- **Ne jamais laisser un enfant seul ou sans surveillance dans et autour de votre véhicule. Quand vous quittez le véhicule, emmenez toujours l'enfant avec vous.**
- **Les enfants peuvent mourir d'un coup de chaleur s'ils sont laissés ou emprisonnés dans le véhicule, plus particulièrement par temps chaud.**
- **Verrouillez votre véhicule quand vous ne vous en servez pas. Gardez les clés du véhicule hors de portée des enfants.**

### Entretien et vérification des ceintures de sécurité

N00407000221

Les sangles des ceintures de sécurité peuvent être nettoyées à l'aide d'une solution composée de savon doux ou de détergent. N'utilisez pas un solvant organique. Laissez sécher les ceintures de sécurité à l'ombre. Ne les laissez pas s'enrouler tant qu'elles ne sont pas complètement sèches. N'essayez pas de les blanchir ou de les teindre à nouveau. La couleur peut disparaître et la solidité des sangles être affectée.

Vérifiez régulièrement les boucles des ceintures et le mécanisme de déclenchement pour vous assurer d'un enclenchement et d'un déclenchement positif de la languette. Vérifiez les enrouleurs afin de vous assurer qu'ils se bloquent automatiquement en mode de rétracteur à verrouillage automatique (RVA).

Tout l'ensemble de ceinture de sécurité doit être remplacé si les sangles présentent des coupures, des déchirures, un accroissement de l'épaisseur de la sangle occasionné par des fibres cassées ou une décoloration importante causée par les rayons du soleil. Toutes ces conditions indiquent un affaiblissement de la ceinture, qui peut nuire au rendement de la ceinture de sécurité en cas d'accident.

### ⚠ AVERTISSEMENT

- **N'essayez pas de réparer ou de remplacer une partie quelconque des ceintures de sécurité. Ce travail doit être réalisé par un concessionnaire agréé Mitsubishi Motors. Si vous ne faites pas effectuer le travail par un concessionnaire agréé Mitsubishi Motors, l'efficacité des ceintures pourrait être réduite, ce qui risquerait d'entraîner des blessures graves ou mortelles en cas d'accident.**

### Système de retenue supplémentaire (SRS) - coussin de sécurité gonflable

N00407701762

Ce véhicule est équipé d'un système de retenue supplémentaire (SRS) comprenant des coussins de sécurité gonflables pour le conducteur et les passagers.

Les coussins de sécurité gonflables avant du SRS sont conçus pour compléter la protection primaire fournie par la ceinture de sécurité et protéger le conducteur et le passager avant contre les blessures au thorax et à la tête dans certains cas de collisions frontales modérées à fortes. Les coussins de sécurité gonflables avant du SRS, avec les capteurs à l'avant du véhicule et les capteurs fixés aux sièges

## Système de retenue supplémentaire (SRS) - coussin de sécurité gonflable

avant, constituent un système de coussin de sécurité gonflable intelligent.

Le coussin de sécurité gonflable pour genoux côté conducteur du SRS est conçu pour compléter la protection fournie par la ceinture de sécurité du conducteur. Il peut réduire le mouvement vers l'avant des jambes du conducteur et fournir une protection renforcée de l'ensemble du corps dans le cas de certaines collisions frontales de force modérée à grave.

Les coussins de sécurité gonflable latéraux et rideau du SRS ont aussi été conçus pour compléter l'action des ceintures de sécurité. Les coussins de sécurité gonflables latéraux du système SRS protègent le conducteur et le passager avant contre les blessures au thorax en déployant le coussin du côté où a lieu l'impact dans des conditions de collision latérale modérée à grave. Les coussins de sécurité gonflables rideau du système SRS protègent le conducteur et les passagers du siège avant et des sièges extérieurs arrière contre les blessures à la tête; le coussin de sécurité gonflable rideau se déploie du côté de l'impact dans les cas de collisions modérées à graves, et les deux coussins de sécurité gonflables rideaux se déploient lorsque le système détecte un capotage du véhicule. Les coussins de sécurité gonflables rideaux sont également conçus pour aider à réduire le

risque d'éjection complète et partielle du véhicule par les fenêtres latérales en cas d'accident avec impact latéral ou avec capotage.

Les coussins de sécurité gonflables du SRS ne sont PAS destinés à remplacer l'utilisation des ceintures de sécurité. Pour une protection maximale dans tous les types d'accidents, tous les occupants du véhicule, y compris le conducteur, doivent TOUJOURS porter leur ceinture de sécurité (cela comprend aussi les bébés et les jeunes enfants installés dans un système approprié de retenue pour enfants sur le siège arrière, ainsi que tous les enfants plus âgés attachés sur le siège arrière). Reportez-vous à la section «Systèmes de retenue pour enfants», page 4-20.

**AVERTISSEMENT**

- **IL EST TRÈS IMPORTANT DE TOUJOURS PORTER CORRECTEMENT VOTRE CEINTURE DE SÉCURITÉ MÊME SI VOTRE VÉHICULE EST ÉQUIPÉ DE COUSSINS DE SÉCURITÉ GONFLABLES.**

**AVERTISSEMENT**

- **Les ceintures de sécurité aident à garder le conducteur et les passagers dans une position correcte. Cela permet de réduire les risques de blessures dans toutes sortes de collisions, et de réduire les risques de blessures graves ou mortelles lorsque les coussins de sécurité gonflables se déploient.**

**Lors d'un freinage brusque juste avant une collision, un conducteur ou un passager, dont la ceinture n'est pas portée ou est portée de manière incorrecte, risque de se déplacer vers l'avant et d'entrer en contact direct ou de se trouver très près du coussin de sécurité gonflable lorsqu'il commence à se déployer.**

**La première étape du déploiement du coussin de sécurité gonflable est la plus violente et peut entraîner des blessures graves ou mortelles à l'occupant du siège si ce dernier entre en contact avec le coussin de sécurité gonflable à ce moment-là.**

- **Les ceintures de sécurité réduisent les risques de blessures dans les cas de collisions avec impact arrière et aussi dans les cas de collisions frontales à faible vitesse, parce que les coussins de sécurité gonflables ne sont pas conçus pour se déployer dans ces situations.**

4

## Système de retenue supplémentaire (SRS) - coussin de sécurité gonflable

4

### ⚠ AVERTISSEMENT

- Les ceintures de sécurité réduisent le risque d'éjection hors du véhicule en cas de collision ou de retournement du véhicule.
- **IL EST TRÈS IMPORTANT D'ÊTRE CORRECTEMENT ASSIS.**
- Un conducteur ou un passager avant trop proche du volant ou du tableau de bord peut être tué ou grièvement blessé lors du déploiement du coussin de sécurité gonflable.
- Le déploiement des coussins de sécurité gonflables se fait très rapidement et avec beaucoup de force. Si le conducteur et le passager avant ne sont pas correctement assis et maintenus par la ceinture, il se peut que le coussin de sécurité gonflable n'assure pas une protection adéquate et provoque des blessures graves ou mortelles lorsqu'il se déploie.
- Afin de réduire le risque de blessures graves ou mortelles occasionnées au conducteur par le déploiement des coussins de sécurité gonflables, portez toujours votre ceinture de sécurité et réglez le siège du conducteur le plus loin possible vers l'arrière, tout en veillant à garder un bon contrôle du volant de direction, des freins, de l'accélérateur et des autres commandes du véhicule.

### ⚠ AVERTISSEMENT

- Afin de réduire le risque de blessures graves ou mortelles du passager du siège avant lors du déploiement du coussin de sécurité gonflable, assurez-vous que le passager porte correctement sa ceinture de sécurité, qu'il demeure assis dans le siège en position verticale avec le dos bien appuyé contre le dossier et que son siège est reculé le plus loin possible vers l'arrière.
- Les bébés et les enfants doivent être assis correctement sur le siège arrière, dans un système approprié de retenue pour enfants.
- Le déploiement des coussins de sécurité gonflables se fait très rapidement et avec beaucoup de force. Ne vous asseyez pas au bord de votre siège ou avec les jambes trop près du tableau de bord, et ne penchez pas la tête ou la poitrine vers le volant ou le tableau de bord.
- Ne placez pas vos pieds ou vos jambes sur ou contre le tableau de bord.

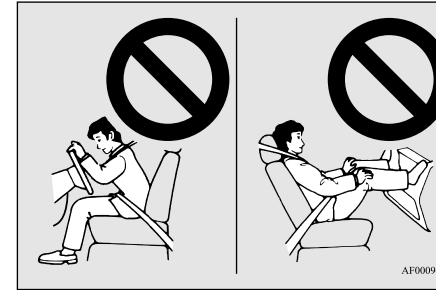

### ⚠ AVERTISSEMENT

- Les bébés et les petits enfants ne devraient jamais être détachés ou s'appuyer contre le tableau de bord. Ils ne doivent pas non plus voyager dans vos bras ou sur vos genoux. Ils risqueraient d'être grièvement blessés ou tués en cas d'accident, plus particulièrement lorsque le coussin de sécurité gonflable se déploie. Les bébés et les enfants doivent être assis correctement sur le siège arrière, dans un système approprié de retenue pour enfants. Reportez-vous à la section «Systèmes de retenue pour enfants», page 4-20.



## Systeme de retenue supplémentaire (SRS) - coussin de sécurité gonflable

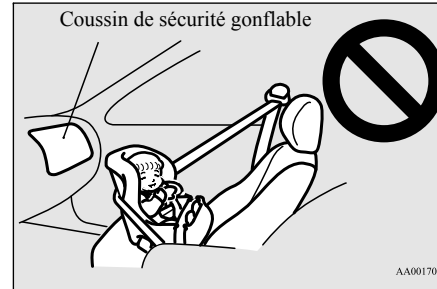
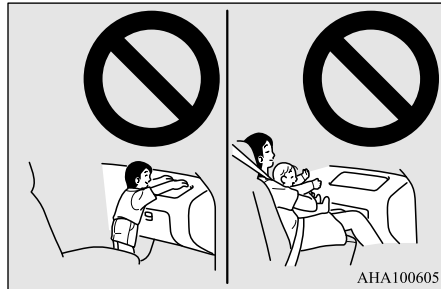

4

**⚠ AVERTISSEMENT**

- N'installez JAMAIS de SYSTÈMES DE RETENUE POUR ENFANTS ou POUR BÉBÉS ORIENTÉS VERS L'ARRIÈRE sur le siège du passager avant. L'enfant est alors trop proche du coussin de sécurité gonflable du passager. Lors du déploiement de ce coussin de sécurité gonflable, l'enfant pourrait être gravement blessé ou tué. Les systèmes de retenue pour enfants ou pour bébés orientés vers l'arrière doivent uniquement être utilisés sur le siège arrière.

**⚠ AVERTISSEMENT**

- LES SYSTÈMES DE RETENUE POUR ENFANTS ORIENTÉS VERS L'AVANT doivent être utilisés sur le siège arrière autant que possible. S'il est nécessaire d'installer le système de retenue sur le siège du passager avant, reculez le siège le plus possible et assurez-vous que l'enfant reste bien attaché dans son système de retenue pour enfants. Le non-respect de ces instructions peut entraîner des blessures graves ou mortelles à l'enfant.

**⚠ AVERTISSEMENT**

- Les enfants plus âgés doivent être assis sur la banquette arrière et porter la ceinture de sécurité de façon appropriée et si nécessaire, un coussin rehausseur approprié. Se reporter à «Enfants dont la taille ne convient plus aux systèmes de retenue pour enfants», page 4-27.

## Système de retenue supplémentaire (SRS) - coussin de sécurité gonflable

### Fonctionnement du système de retenue supplémentaire

N00407800450

Le système de retenue supplémentaire comprend les éléments suivants:

4

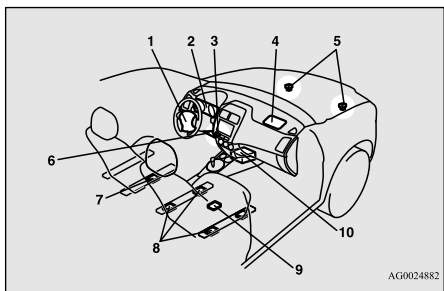

- 1- Module de coussin de sécurité gonflable (conducteur)
- 2- Témoin SRS
- 3- Indicateur de coussin de sécurité gonflable du passager désactivé
- 4- Module de coussin de sécurité gonflable (passager)
- 5- Capteurs de choc frontal
- 6- Module de coussin de sécurité gonflable (genoux du conducteur)
- 7- Capteur de position du siège du conducteur
- 8- Capteurs de poids du siège du passager
- 9- Unité de contrôle du poids

- 10- Unité de commande des coussins de sécurité gonflables

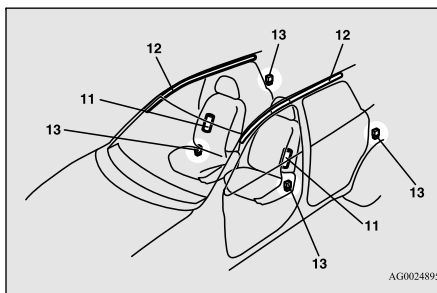

- 11- Modules de coussins de sécurité gonflables latéraux
- 12- Modules de coussin de sécurité gonflable rideau
- 13- Capteurs de chocs latéraux

L'unité de commande des coussins de sécurité gonflables surveille l'état des composants électroniques du système chaque fois que le commutateur d'allumage ou le mode de fonctionnement est dans les positions suivantes. Cela comprend tous les éléments repris dans la liste ci-dessus et les câbles connexes.

[Sauf pour les véhicules équipés de la clé F.A.S.T.]

Le commutateur d'allumage est en position «ON» (marche) ou «START» (démarrage).

[Véhicules équipés de la clé F.A.S.T.]

Le mode de fonctionnement est réglé sur MARCHE.

Les coussins de sécurité gonflables fonctionnent dans les mêmes conditions que l'unité de commande des coussins de sécurité gonflables.

Quand les capteurs de choc détectent un choc frontal ou latéral suffisant pour déployer le(s) coussin(s) de sécurité gonflable(s), le ou les coussins de sécurité gonflables adéquats se déploient.

Quand l'unité de commande des coussins de sécurité gonflables détecte un capotage du véhicule, les coussins de sécurité gonflables rideau se déploient.

Quand les coussins de sécurité gonflables se déploient, de la fumée s'échappe, accompagnée d'un fort bruit. La fumée n'est pas nocive mais ne l'inhalez pas intentionnellement, car elle peut entraîner une irritation temporaire chez les personnes souffrant de problèmes respiratoires.

Un coussin de sécurité gonflable déployé se dégonfle rapidement, et il est donc possible que vous ne remarquiez même pas qu'il se soit déployé.

Le déploiement du coussin de sécurité gonflable n'empêche pas le conducteur de voir ni

## Système de retenue supplémentaire (SRS) - coussin de sécurité gonflable

de diriger son véhicule, et n'empêche pas non plus les passagers de sortir du véhicule.

### ⚠ ATTENTION

- Le déploiement des coussins de sécurité gonflables se fait très rapidement et avec beaucoup de force. Dans certaines situations, le contact avec un coussin de sécurité gonflable en train de se gonfler peut provoquer des petites coupures, des égratignures et des hématomes.

### Enregistrement des données d'événements

N00418600243

Ce véhicule est équipé d'un enregistreur de données d'événements (EDR).

L'objectif principal de l'EDR est d'enregistrer des données dans certaines situations de collision ou similaires à une collision, comme un déploiement de coussin de sécurité gonflable ou le heurt d'un obstacle sur la route. Ces données peuvent aider à comprendre les performances des différents systèmes du véhicule.

L'EDR a été conçu pour enregistrer des données liées à la dynamique du véhicule et aux systèmes de sécurité pendant une courte période, habituellement 30 secondes ou moins.

L'EDR de ce véhicule a été conçu pour enregistrer les données suivantes:

- La façon dont divers systèmes de votre véhicule ont fonctionné;
- Si la ceinture de sécurité du conducteur et des passagers était bouclée/attachée;
- La distance (le cas échéant) d'enfoncement de la pédale d'accélérateur et/ou de la pédale de freinage; et,
- La vitesse à laquelle le véhicule avançait.

Ces données peuvent aider à mieux comprendre les circonstances des collisions et des blessures provoquées.

### 📖 REMARQUE

- Les données de l'EDR sont enregistrées par votre véhicule uniquement si une situation de collision sérieuse se produit. Aucune donnée n'est enregistrée par l'EDR dans des conditions de conduite normales et aucune donnée personnelle n'est enregistrée (ex. le nom, le sexe, l'âge et l'endroit de la collision). Toutefois, d'autres personnes, comme la police, peuvent combiner les données de l'EDR avec le type de données d'identification personnelle habituellement recueillies pendant une enquête sur une collision.

Pour consulter les données relevées par un EDR, un appareil spécial est nécessaire et il faut pouvoir accéder au véhicule ou à l'EDR.

En plus du fabricant du véhicule, d'autres personnes, comme la police, qui possèdent l'appareil spécial peuvent consulter les informations si elles ont accès au véhicule ou à l'EDR.

### Capteur de position du siège du conducteur

N00417900177

Le capteur de position du siège du conducteur est fixé à la glissière du siège et signale la position longitudinale du siège à l'unité de commande de coussin de sécurité gonflable. L'unité de commande du coussin de sécurité gonflable détermine le déploiement du coussin de sécurité gonflable avant du conducteur d'après les signaux envoyés par le capteur.

En cas de problème impliquant le capteur de position du siège du conducteur, le témoin SRS s'allume sur le tableau de bord. Reportez-vous à la rubrique «Témoin lumineux/affichage d'avertissement du SRS» à la page 4-36.

### ⚠ AVERTISSEMENT

- Si le témoin SRS s'allume ou l'écran d'avertissement apparaît, faites vérifier le véhicule le plus rapidement possible par un concessionnaire agréé Mitsubishi Motors.

## Système de retenue supplémentaire (SRS) - coussin de sécurité gonflable

4

**AVERTISSEMENT**

- **Veillez respecter les consignes suivantes afin de vous assurer que le capteur de position du siège du conducteur fonctionne correctement.**
- **Réglez le siège à la position correcte, puis asseyez-vous, le dos contre le dossier du siège.**  
Consultez la rubrique «Sièges avant», page 4-3.
- **N'inclinez pas plus que nécessaire le dossier du siège lors de la conduite.**
- **Ne placez pas d'objets métalliques ou de bagages sous le siège avant.**
- **Si le véhicule reçoit un choc de force importante, faites vérifier les capteurs SRS par un concessionnaire agréé Mitsubishi Motors dans les plus brefs délais.**

**Capteurs de poids du siège du passager**

N00418000322

Les capteurs de poids du siège du passager sont fixés aux glissières du siège et signalent le poids reposant sur le siège du passager avant à l'unité de commande du coussin de sécurité gonflable. L'unité de commande du coussin de sécurité gonflable détermine le déploiement du coussin de sécurité gonflable avant du passager d'après les signaux envoyés par ce capteur.

4-34 Sièges et systèmes de retenue

Le coussin de sécurité gonflable du passager avant ne se déploie pas lors d'un impact si le poids détecté sur le siège est inférieur à environ 30 kg (66 lb). Dans ce cas, le témoin de coussin de sécurité gonflable du passager désactivé s'allumera.

Reportez-vous à la section «Indicateur de coussin de sécurité gonflable du passager désactivé», page 4-35.

En cas de problème impliquant les capteurs de position du siège du passager, le témoin SRS s'allume sur le tableau de bord. Reportez-vous à la rubrique «Témoin lumineux/affichage d'avertissement du SRS» à la page 4-36.

**AVERTISSEMENT**

- **Si l'une des conditions suivantes se présente, faites vérifier votre véhicule par votre concessionnaire agréé Mitsubishi Motors le plus vite possible:**
- **Le témoin SRS ne s'allume pas initialement quand le commutateur d'allumage ou le mode de fonctionnement est dans les conditions suivantes.**
- **[Sauf pour les véhicules équipés de la clé F.A.S.T.]**  
Le commutateur d'allumage est en position «ON» (marche) ou «START» (démarrage).  
[Véhicules équipés de la clé F.A.S.T.]  
Le mode de fonctionnement est réglé sur MARCHE.

**AVERTISSEMENT**

- **Le témoin SRS ne s'éteint pas après plusieurs secondes.**
- **Le témoin SRS s'allume pendant la conduite.**
- **Pour s'assurer que les capteurs de poids du siège du passager peuvent détecter correctement le poids appliqué au siège, lisez attentivement les instructions suivantes. Le non-respect de ces instructions pourrait nuire au bon fonctionnement du système de coussin de sécurité gonflable du passager.**
- **Réglez le siège à la position correcte, puis asseyez-vous, le dos contre le dossier du siège.**  
Consultez la rubrique «Sièges avant», page 4-3.
- **N'inclinez pas plus que nécessaire le dossier du siège.**
- **Ne laissez jamais s'asseoir plus qu'une personne (adulte ou enfant) à la fois sur le siège.**
- **Ne déposez aucun objet entre le siège et la console du plancher.**
- **N'accrochez aucun objet au dossier du siège du passager avant.**
- **N'enlevez pas les appuie-têtes.**
- **Attachez solidement tout système de retenue pour enfants.**
- **Ne déposez pas de bagages ou d'autres objets sur le siège.**
- **N'utilisez pas de housse de siège ni de coussin.**

## Système de retenue supplémentaire (SRS) - coussin de sécurité gonflable

**⚠ AVERTISSEMENT**

- N'enlevez pas les sièges ni les ceintures de sécurité.
- Ne modifiez ni ne remplacez le siège ou la ceinture de sécurité.
- Ne déposez pas de bagages ou d'autres objets dessous le siège.
- Ne pas placer le tapis de sol sur les glissières des sièges.
- N'exposez pas les capteurs à du liquide ou de la vapeur.
- Ne soumettez pas les capteurs à des chocs.
- Ne permettez pas aux passagers arrière de pousser sur le siège du passager avant avec leurs pieds ou de forcer le siège vers le haut.
- Ne laissez pas les passagers arrière empoigner le dossier du siège du passager avant ou l'entourer des bras.
- Lorsque vous fixez un système de retenue pour enfants sur le siège arrière, veillez à ce qu'il n'interfère pas avec le siège avant.
- Si le véhicule reçoit un choc de force importante, faites vérifier les capteurs SRS par un concessionnaire agréé Mitsubishi Motors dans les plus brefs délais.

**Indicateur de coussin de sécurité gonflable du passager désactivé**

N00418100280

L'indicateur de coussin de sécurité gonflable du passager désactivé se situe sur le tableau de bord.

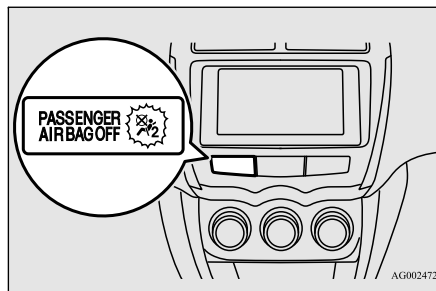

Le témoin s'allume en principe lorsque le commutateur d'allumage est tourné à la position «ON» (marche) ou que le mode de fonctionnement est réglé sur MARCHE, puis il s'éteint quelques secondes plus tard. L'indicateur reste toutefois allumé dans les cas suivants, afin de signaler que le coussin de sécurité gonflable du passager avant n'est pas opérationnel.

- Les capteurs de poids du siège du passager détectent un poids inférieur à environ 30 kg (66 lb) sur le siège du passager avant.
- Le siège du passager avant est inoccupé.

Si le poids détecté sur le siège du passager avant est égal ou supérieur à environ 30 kg (66 lb), l'indicateur s'éteint afin de signaler que le coussin de sécurité gonflable du passager avant est opérationnel.

**4****⚠ AVERTISSEMENT**

- Si l'une des conditions suivantes se présente, prenez contact avec votre concessionnaire agréé Mitsubishi Motors le plus vite possible pour qu'il examine le système de coussin de sécurité gonflable:
  - L'indicateur de coussin de sécurité gonflable du passager désactivé s'allume lorsqu'un adulte est assis sur le siège du passager avant.
  - L'indicateur de coussin de sécurité gonflable du passager désactivé ne s'allume pas lorsque le siège du passager avant n'est pas occupé.
  - L'indicateur de coussin de sécurité gonflable du passager désactivé ne s'allume pas quand la clé de contact est tournée à la position «ON» (marche) ou que le mode de fonctionnement est réglé sur MARCHE.

## Système de retenue supplémentaire (SRS) - coussin de sécurité gonflable

4

### ⚠️ AVERTISSEMENT

- L'indicateur de coussin de sécurité gonflable du passager désactivé s'allume et s'éteint de façon répétée.
- Ne fixez aucun accessoire à votre véhicule pouvant vous empêcher de bien voir l'indicateur de coussin de sécurité gonflable du passager désactivé. Vous devez pouvoir voir l'indicateur de coussin de sécurité gonflable du passager désactivé et vérifier le statut du système de coussin de sécurité gonflable du passager.

### Témoin/affichage d'avertissement du SRS

N00408301592

Témoin



Affichage d'avertissement de type 1



Affichage d'avertissement de type 2



Le système procède à un auto-contrôle lorsque vous tournez le commutateur d'allumage sur «ON» (marche) ou que vous réglez le mode de fonctionnement sur MARCHE. Le témoin SRS s'allume pendant quelques secondes puis s'éteint. Ceci est tout à fait normal et signifie que le système fonctionne correctement.

En cas de problème avec un ou plusieurs composants du système de retenue supplémentaire, le témoin s'allume et reste allumé. Au même moment, l'affichage d'avertissement apparaît sur l'écran d'information de l'écran multi-information.

Le témoin/l'affichage SRS est partagé par le coussin gonflable du système SRS et le système de prétendeur de ceinture de sécurité.

### ⚠️ AVERTISSEMENT

- Si vous êtes confronté à l'une des situations suivantes, cela signifie que les coussins gonflables du système SRS et/ou les prétendeurs de ceinture de sécurité présentent un dysfonctionnement et qu'ils risquent de ne pas fonctionner normalement en cas de collision ou de se déclencher en l'absence de collision:
    - Même lorsque le commutateur d'allumage ou le mode de fonctionnement sont sur «ON» (marche), le témoin d'avertissement SRS ne s'allume pas ou au contraire reste allumé.
    - Le témoin SRS et/ou l'affichage d'avertissement s'allument en cours de route.
- Les coussins gonflables du système SRS et/ou les prétendeurs de ceinture de sécurité ont été conçus pour limiter les risques de blessure grave ou mortelle dans certains types de collision. Si vous êtes confronté à l'une des situations indiquées ci-dessus, faites vérifier votre véhicule dès que possible par un concessionnaire agréé Mitsubishi Motors.

## Système de coussins de sécurité gonflables avant du conducteur et du passager

N00407900291

Le coussin de sécurité gonflable côté conducteur est logé sous le rembourrage au centre du

## Système de retenue supplémentaire (SRS) - coussin de sécurité gonflable

volant. Le coussin de sécurité gonflable côté passager avant se trouve dans le tableau de bord, au-dessus de la boîte à gants. Les coussins de sécurité gonflables côté conducteur et côté passager sont conçus pour se déployer en même temps. Le coussin de sécurité gonflable côté passager avant ne se déploie toutefois pas lorsque le siège est inoccupé et lorsque le capteur de poids du siège du passager détecte un poids sur le siège inférieur à environ 30 kg (66 lb).

même temps que le coussin de sécurité gonflable avant côté conducteur.



4

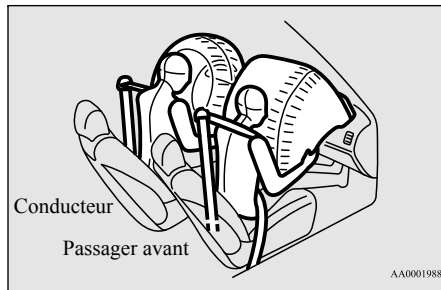

### Coussin de sécurité gonflable pour genoux côté conducteur

N00404500010

Le coussin de sécurité gonflable pour genoux côté conducteur se trouve sous le volant de direction. Il a été conçu pour se déployer en

## Systeme de retenue supplémentaire (SRS) - coussin de sécurité gonflable

### Déploiement des coussins de sécurité gonflables avant

N00408000592

**Les coussins de sécurité gonflables avant et celui pour genoux côté conducteur SONT CONÇUS POUR SE DÉPLOYER en cas de...**

**4**

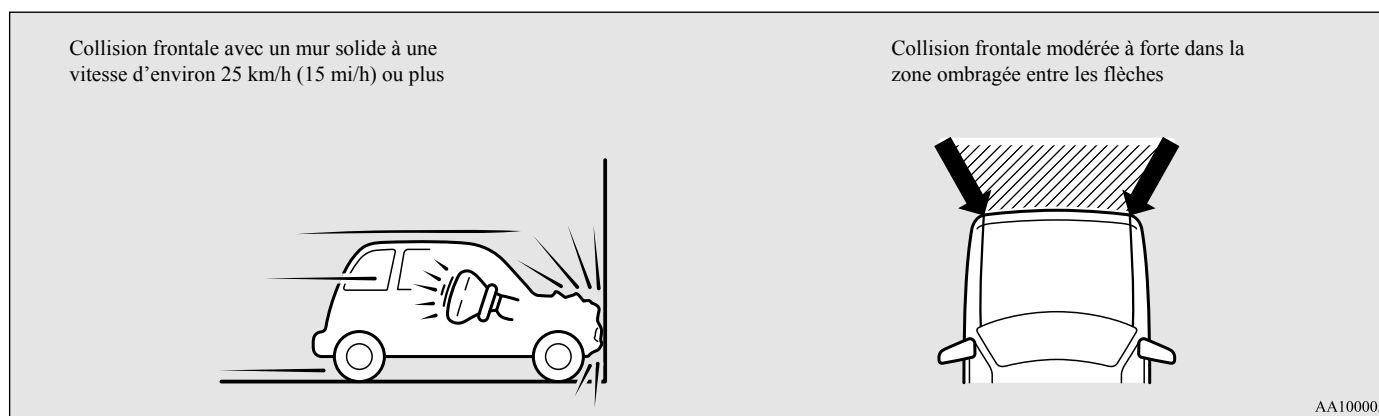

Les coussins de sécurité gonflables et celui pour genoux côté conducteur sont conçus pour se déployer lorsque le véhicule est soumis à un choc frontal modéré à grave. Certaines situations types sont présentées dans l'illustration ci-dessus.

Les coussins de sécurité gonflables avant et celui pour genoux côté conducteur sont conçus pour se déployer uniquement lors de certaines collisions frontales modérées à

graves à l'intérieur de la zone hachurée entre les flèches de l'illustration de droite.

Les coussins de sécurité gonflables avant et celui pour genoux côté conducteur se déploient si le choc reçu par la structure principale du véhicule dépasse un certain niveau spécifique. Le seuil minimal est d'environ 25 km/h (15 mi/h) dans le cas d'une collision frontale contre un mur qui ne se plie pas ou qui ne se déforme pas. Si le choc subi par le véhicule est inférieur à ce niveau, les coussins

de sécurité gonflables et celui pour genoux côté conducteur peuvent ne pas se déployer. La vitesse placée comme seuil minimal pour le déploiement des coussins sera plus élevée si le véhicule heurte un objet qui absorbe l'impact soit en étant déformé, soit en se déplaçant (par exemple, un autre véhicule à l'arrêt, un poteau ou un rail de sécurité).

La première étape du déploiement du coussin de sécurité gonflable est la plus violente et peut entraîner des blessures graves ou mor-



## Système de retenue supplémentaire (SRS) - coussin de sécurité gonflable

telles si vous vous trouvez près du coussin de sécurité gonflable à ce moment-là. En conséquence, il est important que vous portiez toujours la ceinture de sécurité.

### **IL SE PEUT que les coussins de sécurité gonflables avant et celui pour genoux côté conducteur NE SE DÉPLOIENT PAS en cas de...**

Dans certains types de collisions frontales, les coussins de sécurité gonflables avant et celui pour genoux côté conducteur pourraient ne pas se déployer même si la déformation de la carrosserie semble importante car la structure de la carrosserie du véhicule est conçue pour absorber le choc et se déformer afin de protéger les occupants. Les illustrations suivantes montrent quelques situations typiques dans lesquelles les coussins de sécurité avant et celui pour genoux côté conducteur pourraient ne pas se déployer.

Étant donné que les coussins de sécurité gonflables avant et celui pour genoux côté conducteur ne protègent pas les occupants dans tous les cas de collision frontale, veuillez à toujours porter correctement votre ceinture de sécurité.

Collision avec un poteau des services publics, un arbre ou tout autre objet étroit

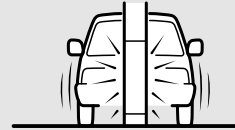

Collision où le véhicule glisse en dessous de la carrosserie arrière d'un camion

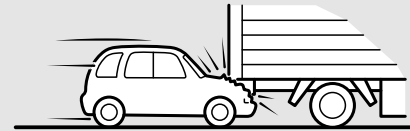

Choc frontal oblique

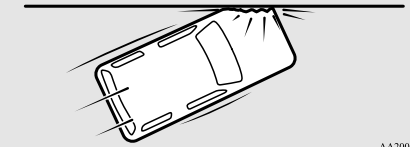

AA2000233

pas conçus pour se déployer dans les situations où ils ne peuvent pas protéger les occupants.

Certaines situations types sont présentées dans l'illustration.

Étant donné que les coussins de sécurité gonflables avant et celui pour genoux côté conducteur ne protègent pas les occupants dans tous types de collisions, veuillez à toujours porter correctement votre ceinture de sécurité.

4

### **Les coussins de sécurité gonflables avant et celui pour genoux côté conducteur NE SONT PAS CONÇUS POUR SE DÉPLOYER en cas de...**

Les coussins de sécurité gonflables avant et celui pour genoux côté conducteur ne sont

## Système de retenue supplémentaire (SRS) - coussin de sécurité gonflable

4

Collision arrière à votre véhicule



Collision latérale à votre véhicule

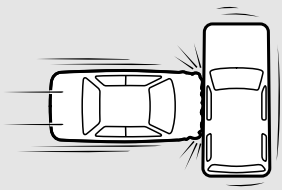

Capotage sur le côté ou sur le toit

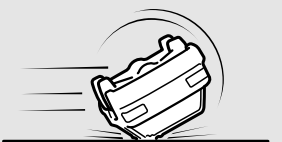

AA2000220

à un choc modéré à grave (choc au train de roulement). Certaines situations types sont présentées dans l'illustration.

Les coussins de sécurité gonflables avant et celui pour genoux côté conducteur peuvent se déployer en cas de certains types de chocs inattendus, comme indiqué sur l'illustration, et ces chocs inattendus peuvent vous déplacer de votre position: il est donc important de toujours porter correctement sa ceinture de sécurité. Lorsqu'elle sont portées correctement, les ceintures de sécurité peuvent aider à vous maintenir à distance des coussins de sécurité gonflables quand ceux-ci commencent à se déployer. La première étape du déploiement du coussin de sécurité gonflable est la plus violente et peut entraîner des blessures graves ou mortelles si vous vous trouvez près du coussin de sécurité gonflable à ce moment-là.

Collision avec un terre-plein central/filot surélevé ou une bordure

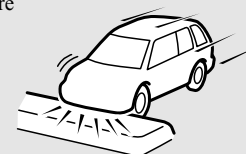

Le véhicule traverse un trou profond/nid de poule

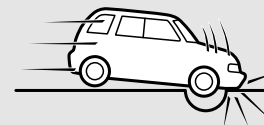

Le véhicule dévale une pente raide et touche violemment le sol

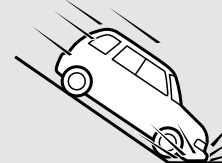

AA2000073

**IL SE PEUT que les coussins de sécurité gonflables avant et celui pour genoux côté conducteur SE DÉPLOIENT en cas de...**

Les coussins de sécurité gonflables avant et celui pour genoux côté conducteur peuvent se déployer si le dessous du véhicule est soumis

### **AVERTISSEMENT**

- N'attachez rien sur le couvercle rembourré du volant, comme des garnitures, des badges etc. Ceux-ci pourraient heurter et blesser un occupant si le coussin de sécurité gonflable se déployait.

Systeme de retenue supplémentaire (SRS) - coussin de sécurité gonflable

**⚠ AVERTISSEMENT**

- Veillez à ne placer ni attacher aucun objet sur le tableau de bord au-dessus de la boîte à gants. Ces éléments pourraient heurter et blesser un occupant si le coussin de sécurité gonflable se déployait.

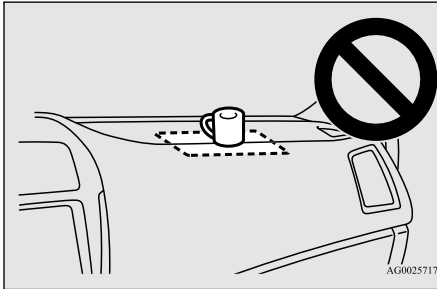

**⚠ AVERTISSEMENT**

- Ne fixez pas ou ne placez pas d'accessoires sur ou devant le pare-brise. Ceux-ci pourraient faire obstruction au déploiement du coussin de sécurité gonflable ou heurter et blesser un occupant si le coussin de sécurité gonflable se déployait.

**⚠ AVERTISSEMENT**

- N'attachez pas de clés supplémentaires ni des accessoires (objets lourds, durs ou pointus) sur la clé de contact. De tels objets risqueraient d'empêcher le déploiement correct du coussin de sécurité gonflable pour genoux côté conducteur ou d'être propulsés et de provoquer de graves blessures lors du gonflage du coussin de sécurité.
- N'attachez pas d'accessoires sur la partie inférieure du tableau de bord latéral côté conducteur. De tels objets risqueraient d'empêcher le déploiement correct du coussin de sécurité gonflable pour genoux côté conducteur ou d'être propulsés et de provoquer de graves blessures lors du gonflage du coussin de sécurité.

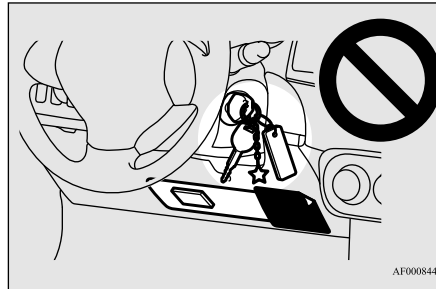

**⚠ AVERTISSEMENT**

- N'essayez pas de retirer, d'installer, de désassembler ni de réparer les coussins de sécurité gonflables du SRS.
- Ne placez pas d'objets, tels que des paquets ou des animaux domestiques entre les coussins de sécurité gonflables et le conducteur ou le passager avant. De tels objets peuvent nuire à la performance du coussin de sécurité gonflable ou provoquer des blessures graves ou mortelles lors du déploiement du coussin de sécurité gonflable.
- Immédiatement après le déploiement du coussin de sécurité gonflable, certaines parties du système de coussin de sécurité gonflable sont chaudes. Ne les touchez pas. Sinon, vous pourriez vous brûler.
- Le système de coussin de sécurité gonflable est conçu pour ne fonctionner qu'une seule fois. Une fois les coussins de sécurité gonflables déployés, ils ne fonctionneront plus. Ils doivent être remplacés dès que possible, et l'ensemble du système de coussin de sécurité gonflable doit être vérifié par un concessionnaire agréé Mitsubishi Motors.

## Système de retenue supplémentaire (SRS) - coussin de sécurité gonflable

### Système de coussin de sécurité gonflable latéral

N00408100391

4

Les coussins de sécurité gonflables latéraux (A) se trouvent dans les dossiers du conducteur et du passager avant.

Le coussin de sécurité gonflable latéral est conçu pour se déployer uniquement du côté du véhicule qui a subi un impact, et cela même lors de l'absence de passager avant.

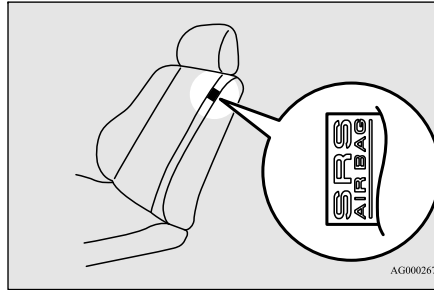

AG0002677

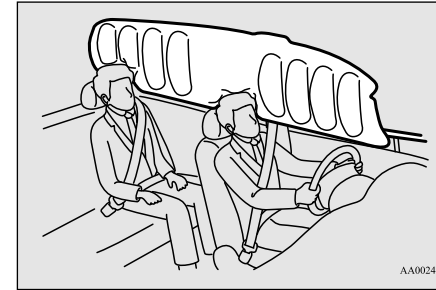

AA0024028

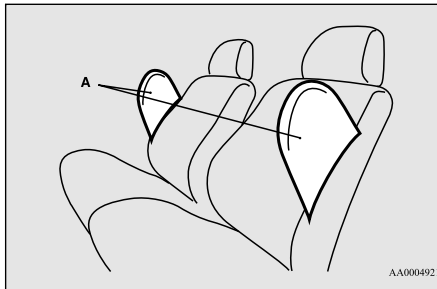

AA0004921

Une étiquette est apposée sur les dossiers dans les véhicules équipés de coussins de sécurité gonflables latéraux.

### Système de coussin de sécurité gonflable rideau

N00419201269

Votre véhicule est équipé d'un coussin de sécurité gonflable rideau dans le montant avant, le montant arrière et les parties latérales du toit.

Le coussin de sécurité gonflable rideau est conçu pour se déployer uniquement du côté du véhicule qui a subi un impact, et cela même lors de l'absence de passager.

De même, quand l'unité de commande des coussins de sécurité gonflables détecte un capotage du véhicule, les coussins de sécurité gonflables rideau se déploient.

### ⚠ AVERTISSEMENT

- Les coussins de sécurité gonflables latéraux et rideau peuvent causer des blessures graves ou mortelles aux occupants situés trop près du coussin lors de son déploiement. Pour réduire les risques de blessure en cas de déploiement d'un coussin de sécurité latéral ou rideau, le conducteur et le passager avant doivent être correctement attachés et calés au fond et au centre de leur siège, en position verticale. Ne vous appuyez pas sur la porte.

Systeme de retenue supplémentaire (SRS) - coussin de sécurité gonflable



AHA100676

**AVERTISSEMENT**

- De manière à réduire les risques de blessures lors du déploiement des coussins de sécurité gonflables latéraux, ne permettez pas aux passagers du siège arrière de se tenir aux dossiers des sièges avant. Une attention toute particulière doit être portée dans le cas des enfants.
- Ne placez pas d'objets autour de la zone où les coussins de sécurité gonflables se déploient. Ces objets peuvent gêner le déploiement du coussin de sécurité gonflable latéral et entraîner des blessures durant son déploiement.
- Ne placez pas d'autocollants, d'étiquettes ni d'ornements sur le dossier des sièges avant. Ils pourraient gêner le déploiement correct du coussin de sécurité gonflable latéral.

**AVERTISSEMENT**

- Ne fixez pas de microphone (A) ou d'autre objet autour de la zone de déploiement du coussin de sécurité gonflable rideau (B) comme le pare-brise, la fenêtre de porte, les montants avant et arrière et le rail latéral du toit. Lors du gonflage du coussin de sécurité rideau, le microphone ou tout autre objet peut être projeté violemment ou le coussin de sécurité gonflable rideau pourrait ne pas se déployer correctement, ce qui pourrait entraîner des blessures graves ou mortelles.

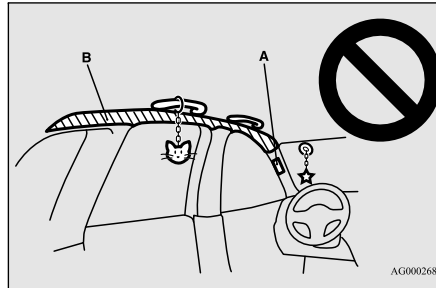

AG0002680

**AVERTISSEMENT**

- N'accrochez pas de cintre ni d'objet lourd ou pointu à la patère. Si le coussin de sécurité gonflable rideau se déploie, cet objet pourrait être projeté violemment et pourrait empêcher le bon déploiement du coussin de sécurité gonflable. Accrochez les vêtements directement à la patère (sans cintre). Assurez-vous que les poches des vêtements que vous suspendez ne contiennent pas d'objets lourds ou pointus.
- N'installez pas de housses de sièges et ne recouvrez pas les sièges équipés de coussins de sécurité gonflables latéraux. Les housses peuvent gêner le déploiement du coussin de sécurité gonflable latéral et nuire au bon fonctionnement du coussin de sécurité gonflable.
- Ne placez jamais un système de retenue pour enfants orienté vers l'arrière sur le siège du passager avant. Les systèmes de retenue pour enfants orientés vers l'arrière **DOIVENT UNIQUEMENT** être utilisés sur le siège arrière.

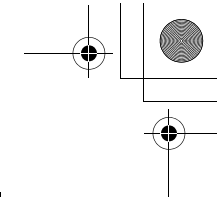
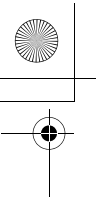

## Système de retenue supplémentaire (SRS) - coussin de sécurité gonflable

4

### ⚠ AVERTISSEMENT

- De même, les systèmes de retenue pour enfants orientés vers l'avant doivent **UNIQUEMENT** être utilisés sur le siège arrière. Si un système de retenue pour enfants orienté vers l'avant doit absolument être utilisé sur le siège du passager avant, reculez le siège le plus loin possible et assurez-vous que l'enfant reste dans le système de retenue, correctement attaché et éloigné de la porte.
- Ne laissez pas un enfant s'appuyer contre ou près de la porte avant, même s'il est assis dans un système de retenue pour enfants. La tête de l'enfant ne doit pas non plus reposer sur la partie du dossier contenant le coussin de sécurité gonflable latéral et rideau ou se trouver près de cette dernière. Cela présente un danger si les coussins de sécurité gonflables latéral ou rideau se déploient. Le non-respect de toutes ces instructions pourrait entraîner, sur l'enfant, des blessures graves, voire mortelles.

### ⚠ AVERTISSEMENT

- Toute réparation effectuée sur ou à proximité des composants du système de coussins de sécurité gonflables latéral ou rideau doit être réalisée uniquement par un concessionnaire agréé Mitsubishi Motors. Il existe un risque de blessures graves ou de mort. Toute méthode de travail inappropriée peut entraîner le déploiement accidentel du coussin de sécurité gonflable latéral ou rideau ou les rendre inopérants. L'une ou l'autre de ces situations peut entraîner des blessures graves ou mortelles.
- Ne placez pas de bagages plus lourds que le poids spécifié sur la galerie du toit. Ceux-ci pourraient déclencher accidentellement les coussins de sécurité gonflables rideau, ce qui pourrait provoquer des blessures graves ou mortelles.

### Déploiement du coussin de sécurité gonflable latéral et du coussin de sécurité gonflable rideau

N00408200493

### Les coussins de sécurité gonflables latéraux et rideau SONT CONÇUS POUR SE DÉPLOYER en cas de...

Les coussins de sécurité gonflables latéraux et rideau sont conçus pour se déployer en cas d'impacts latéraux de force modérée à grave au niveau du milieu de l'habitacle. Des conditions typiques sont montrées sur l'illustration.

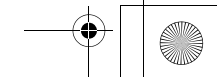
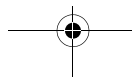
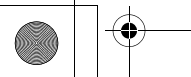
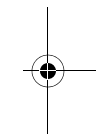
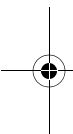

## Système de retenue supplémentaire (SRS) - coussin de sécurité gonflable

Impact de force modérée à importante autour de la partie médiane du côté de la carrosserie

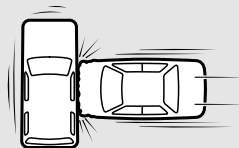

Quand le véhicule détecte un capotage (coussin de sécurité gonflable rideau uniquement)

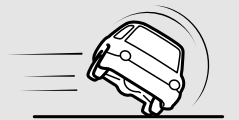

AG3000892

Les ceintures de sécurité de votre véhicule sont les moyens de protection principaux en cas d'accident. Les coussins de sécurité gonflables latéraux et rideaux du système de retenue supplémentaire (SRS) sont conçus pour fournir une protection supplémentaire. Par conséquent, pour votre sécurité et celle de tous les occupants, veuillez à toujours porter correctement vos ceintures de sécurité.

### Les coussins de sécurité gonflables latéraux et rideau PEUVENT NE PAS SE DÉPLOYER en cas de...

Dans certains types de chocs latéraux, les coussins de sécurité gonflables latéraux et rideau pourraient ne pas se déployer même si

la déformation de la carrosserie semble importante car la structure de la carrosserie du véhicule est conçue pour absorber le choc et se déformer afin de protéger les occupants. Il existe aussi des cas où le coussin de sécurité gonflable latéral et le coussin de sécurité gonflable rideau ne se déploient pas en même temps, selon l'emplacement de l'impact. Les illustrations suivantes montrent quelques situations typiques dans lesquelles les coussins de sécurité latéraux et rideau pourraient ne pas se déployer.

Étant donné que les coussins de sécurité gonflables latéraux et rideau ne protègent pas les occupants dans tous les cas de collisions latérales, veuillez à toujours porter correctement la ceinture de sécurité.

Choc latéral dans une zone éloignée de l'habitacle

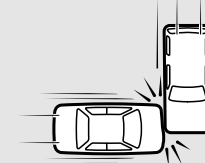

Collision latérale avec une motocyclette ou autre petit véhicule similaire



Collision avec un poteau des services publics, un arbre ou tout autre objet étroit

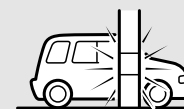

AA2000246

4

## Système de retenue supplémentaire (SRS) - coussin de sécurité gonflable

4

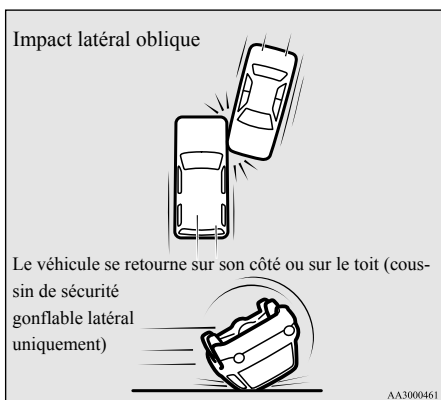

### Les coussins de sécurité gonflables latéraux et rideau NE SONT PAS CONÇUS POUR SE DÉPLOYER en cas de...

Les coussins de sécurité gonflables latéraux et rideau ne sont pas conçus pour se déployer dans les situations où ils ne peuvent pas protéger les occupants. Certaines situations types sont présentées dans l'illustration.

Étant donné que les coussins de sécurité gonflables latéraux et rideau ne protègent pas les occupants dans tous les cas de collisions, veuillez à toujours porter correctement la ceinture de sécurité.

4-46 Siège et systèmes de retenue

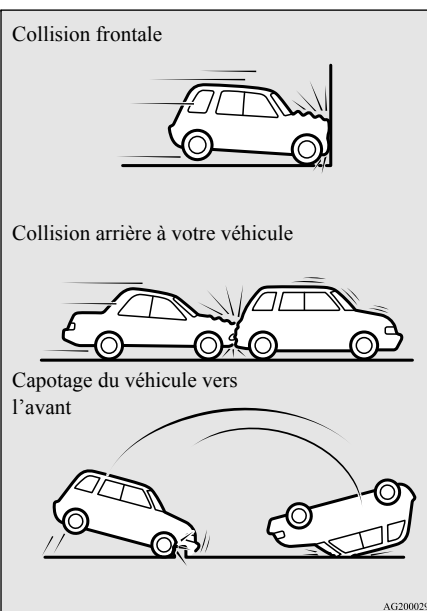

## Entretien du système SRS

N00408500698

### ⚠ AVERTISSEMENT

- Toute intervention réalisée sur les éléments constitutifs du système de retenue supplémentaire ou à proximité de ceux-ci doit être effectuée exclusivement par un concessionnaire agréé Mitsubishi Motors. Ne confiez jamais l'entretien, la vérification, la maintenance ou la réparation de tout composant ou câblage du système de retenue supplémentaire à n'importe qui. De même, aucun élément du système de retenue supplémentaire ne doit être manipulé, retiré ou mis au rebut par toute personne autre qu'un concessionnaire agréé Mitsubishi Motors. Des méthodes de travail incorrectes sur les composants ou le câblage du système SRS peuvent provoquer un déploiement accidentel du coussin de sécurité gonflable ou peuvent rendre le système SRS inopérant. L'une ou l'autre de ces situations peut entraîner des blessures graves ou mortelles.



## Système de retenue supplémentaire (SRS) - coussin de sécurité gonflable

**⚠ AVERTISSEMENT**

- **Ne modifiez pas le volant ou tout autre composant du système de retenue supplémentaire ou pièce connexe. Par exemple, le remplacement du volant de direction ou la modification du pare-chocs avant ou de certains éléments de carrosserie peut nuire au bon fonctionnement du système de retenue supplémentaire et être à l'origine d'éventuelles blessures.**
- **Si le véhicule a été endommagé de quelque façon que ce soit, faites vérifier le système de retenue supplémentaire par un concessionnaire agréé Mitsubishi Motors qui s'assurera de son bon état de marche.**
- **Ne modifiez pas vos sièges avant, le pied du milieu ou la console centrale. De telles modifications peuvent nuire au fonctionnement du système de retenue supplémentaire et entraîner des blessures. De plus, si vous découvrez une déchirure ou une couture décousue sur la tapisserie de siège près du coussin de sécurité gonflable latéral, faites inspecter le siège par un concessionnaire agréé Mitsubishi Motors.**
- **Si vous avez trouvé des égratignures, craquelures ou dommages sur la partie des montants avant et arrière et du rail latéral du toit, faites inspecter le système SRS par un concessionnaire agréé Mitsubishi Motors.**

**📖 REMARQUE**

- En cas de revente du véhicule, nous vous prions instamment d'attirer l'attention de l'acheteur sur le fait que ce véhicule est équipé d'un système de retenue supplémentaire et de l'inviter à consulter les rubriques applicables du présent manuel du conducteur.
- Avant de mettre un véhicule à la ferraille, nous vous prions instamment de consulter un concessionnaire agréé Mitsubishi Motors de façon à ce que le système de retenue supplémentaire soit éliminé de tout danger avant sa mise au rebut.
- Si une des pièces suivantes doit être modifiée pour pouvoir être utilisée par une personne handicapée, le système de coussin de sécurité gonflable intelligent sera fortement affecté. Veuillez consulter un concessionnaire agréé Mitsubishi Motors.
  - Siège du conducteur
  - Siège du passager avant
  - Ceinture de sécurité avant
  - Volant
  - Tableau de bord

**[Pour les véhicules vendus aux États-Unis]**

Pour contacter Mitsubishi Motors North America, Inc.

appelez le 1-888-648-7820 ou écrivez à:

**Mitsubishi Motors North America, Inc.  
Service des relations avec la clientèle  
P.O. Box 6400**

**Cypress, CA 90630-0064**

**[Pour les véhicules vendus au Canada]**

Pour contacter les Ventes de véhicules Mitsubishi du Canada, Inc.

appelez le 1-888-576-4878 ou écrivez à:

**Ventes de véhicules Mitsubishi du Canada, Inc.**

**Service des relations avec la clientèle  
P.O. Box 41009**

**4141 Dixie Road  
Mississauga, ON L4W 5C9**

**[Pour les véhicules vendus à Porto Rico]**

Pour contacter les Ventes de véhicules Mitsubishi aux Caraïbes, Inc.

appelez le 1-787-251-8715 ou écrivez à:

**Mitsubishi Motor Sales of Caribbean, Inc.**

**Customer Service Department  
P.O. Box 192216**

**SAN JUAN PR 00919-2216**

## Système de retenue supplémentaire (SRS) - coussin de sécurité gonflable

4

**[Pour les véhicules vendus à Guam]**  
Pour contacter Triple J Enterprises Inc.  
appelez le (671) 649-3673 ou écrivez à:  
**Triple J Enterprises, Inc.**  
**P.O. Box 6066**  
**TAMUNING**  
**GUAM 96931**

**[Pour les véhicules vendus à Saipan]**  
Pour contacter Triple J Motors  
appelez le (670) 234-7133 ou écrivez à:  
**Triple J Motors**  
**P.O. Box 500487**  
**SAIPAN, MP96950-0487**

**[Pour les véhicules vendus en Samoa  
américaine]**  
Pour contacter Pacific Marketing Inc.  
appelez le 684 (699) 9140 ou écrivez à:  
**Pacific Marketing, Inc.**  
**P.O. Box 698**  
**PAGO PAGO,**  
**SAMOA AMÉRICAINNE AS, 96799**

### Étiquette d'avertissement

N00408600354

Les étiquettes d'avertissement du système de retenue supplémentaire sont apposées aux endroits indiqués dans l'illustration.

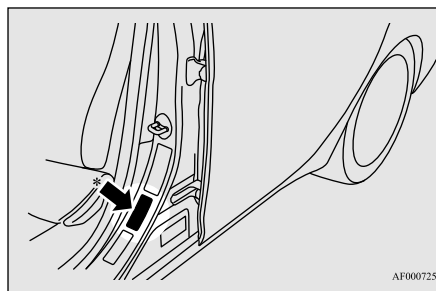
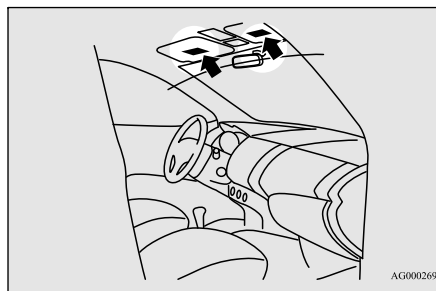

\* - Apposées aussi du côté passager.

## Fonctions et commandes

Recommandations pour le rodage .....	5-3	Frein de service .....	5-73
Clés .....	5-3	Aide au démarrage en côte .....	5-74
Système anti-démarrage électronique (système antivol) .....	5-4	Système d'assistance de freinage .....	5-76
Système de télé déverrouillage (le cas échéant) .....	5-7	Système de freinage antiblocage .....	5-77
Clé F.A.S.T. (Free-hand Advanced Security Transmitter) (le cas échéant) .....	5-13	Système de direction assistée à commande électrique (EPS) .....	5-79
Serrures de portes .....	5-33	Contrôle de stabilité actif (ASC) .....	5-80
Verrouillage électrique de portes .....	5-35	Régulateur de vitesse (le cas échéant) .....	5-83
Serrures de portes arrière avec «protection enfant» .....	5-36	Système de surveillance de la pression de gonflage des pneus .....	5-88
Hayon .....	5-37	Caméra de recul (le cas échéant) .....	5-93
Mécanisme d'ouverture intérieur du hayon .....	5-38	Groupe d'instruments .....	5-95
Système d'alarme antivol .....	5-39	Affichage multi-information .....	5-97
Commande des vitres électriques .....	5-42	Liste d'affichage de l'écran des témoins lumineux, de l'écran des témoins d'avertissement et de l'écran d'information .....	5-122
Pare-soleil (le cas échéant) .....	5-44	Témoins .....	5-137
Frein de stationnement .....	5-46	Témoins d'avertissement .....	5-138
Réglage de hauteur et portée du volant de direction .....	5-47	Affichage de l'écran d'information .....	5-140
Rétroviseur intérieur .....	5-47	Levier multifonction de phares et de feux de croisement .....	5-141
Rétroviseurs extérieurs .....	5-49	Interrupteur de mise à niveau des phares (le cas échéant) .....	5-148
Commutateur d'allumage .....	5-52	Levier des clignotants .....	5-149
Mise en marche du moteur .....	5-54	Interrupteur des feux de détresse .....	5-149
Boîte-pont manuelle (le cas échéant) .....	5-56	Interrupteur de phare antibrouillard avant (le cas échéant) .....	5-150
Transmission à variation continue (CVT) (le cas échéant) .....	5-58	Interrupteur d'essuie-glace et de lave-glace .....	5-150
Système 4 roues motrices contrôlé électroniquement (le cas échéant) .....	5-66	Interrupteur de dégivreur de lunette arrière à commande électrique .....	5-156
Conduite à 4 roues motrices .....	5-69	Interrupteur d'avertisseur sonore .....	5-157
Inspection et entretien après une utilisation sur route difficile .....	5-72	Système de liaison (le cas échéant) .....	5-157
Précautions à prendre pour la manipulation de véhicules à 4 roues motrices .....	5-72	Interface Bluetooth® 2.0 (le cas échéant) .....	5-157

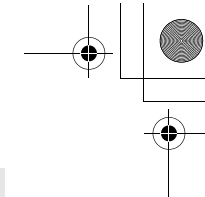
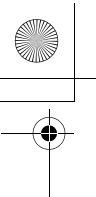

## ***Fonctions et commandes***

### **5**

Port USB (le cas échéant).....	5-183
Pare-soleil .....	5-186
Prises d'alimentation de 12 V .....	5-187
Système de commande sans fil HomeLink® (le cas échéant).....	5-188
Éclairage intérieur .....	5-194
Espace de rangement .....	5-198
Porte-gobelets .....	5-201
Porte-bouteilles .....	5-202
Couvercle du compartiment de chargement (le cas échéant).....	5-202
Poignées de maintien .....	5-203
Patère .....	5-203
Crochets d'arrimage .....	5-204

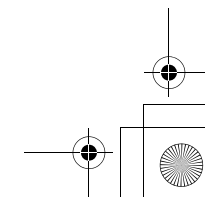
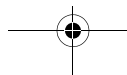
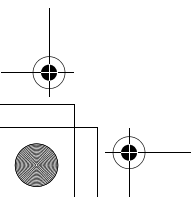
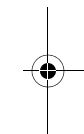
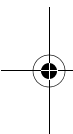

## Recommandations pour le rodage

N00508700330

Grâce aux techniques évoluées utilisées dans la fabrication de votre voiture, vous pouvez utiliser votre véhicule neuf sans devoir passer par une longue période de rodage à faible vitesse.

Vous pourrez cependant retirer davantage de votre véhicule, sur les performances et la consommation, en prenant les précautions suivantes pendant les 500 premiers kilomètres (300 mi).

Conduisez votre véhicule à vitesse modérée durant la période de rodage.

- Évitez d'emballer le moteur.
- Évitez la conduite agressive, avec démarrages rapides, accélérations soudaines, parcours prolongés à haute vitesse et freinages brusques. Une telle conduite aurait des effets préjudiciables sur le moteur et augmenterait aussi la consommation de carburant et d'huile, d'où un mauvais fonctionnement possible des composants du moteur. Faites particulièrement attention de ne pas accélérer à fond en gamme basse (petites vitesses).

- Ne surchargez pas le véhicule. Respectez le nombre maximum de passagers spécifié. (Reportez-vous à la section «Précautions pour le chargement de l'espace utilitaire», page 6-11.)
- Ne pas se servir de ce véhicule pour l'attelage d'une remorque.

## Clés

N00508801660

### Type 1

Deux clés sont fournies. Les clés s'utilisent sur toutes les serrures. Conservez-en une en lieu sûr comme clé de rechange.

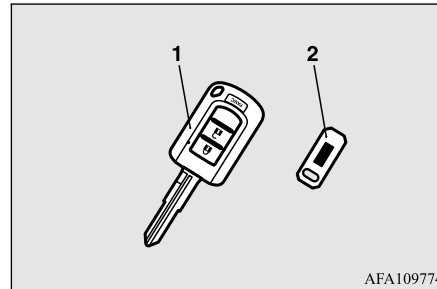

AFA109774

- 1- Clé pour le système anti-démarrage électronique et le système de télé-déverrouillage

## Recommandations pour le rodage

- 2- Plaquette portant le numéro de la clé

### Type 2

Deux clés F.A.S.T. et deux clés d'urgence sont fournies.

Gardez une clé F.A.S.T. et une clé d'urgence dans un endroit sûr ensemble comme jeu de clé de rechange.

5

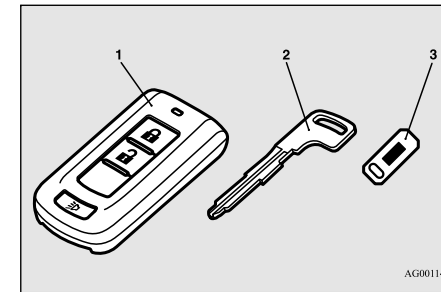

AG0011471

- 1- Clé F.A.S.T.  
(avec fonction anti-démarrage électronique et système de télé-déverrouillage)  
2- Clé d'urgence  
3- Plaquette portant le numéro de la clé

## Système anti-démarrage électronique (système antivol)

5

 REMARQUE

- La clé est un dispositif électronique de précision avec émetteur de signal incorporé. Veuillez observer les directives suivantes afin d'éviter de l'endommager.
- Ne laissez pas la clé dans un endroit où elle pourrait être exposée à la chaleur des rayons directs du soleil, comme par exemple au-dessus du tableau de bord.
- Ne démontez pas l'émetteur de la commande à distance.
- Ne pliez pas excessivement la clé et ne la soumettez pas à de forts impacts.
- Maintenez l'émetteur de commande à distance au sec.
- Éloignez-la d'objets magnétiques tels que des porte-clés.
- Éloignez-la de tout dispositif produisant des ondes magnétiques, comme un système audio, un ordinateur ou un téléviseur.
- Éloignez-la d'appareils émettant de fortes ondes électromagnétiques, tels les téléphones cellulaires, les appareils nomades ou les appareils à haute fréquence (y compris les appareils médicaux).
- Ne la nettoyez pas avec un nettoyeur à ultrasons.
- Ne laissez pas la clé dans un endroit où elle serait exposée à une température ou à un taux d'humidité trop élevés.

 REMARQUE

- Si vous perdez votre clé, afin d'éviter le vol de votre véhicule, veuillez contacter immédiatement un concessionnaire agréé Mitsubishi Motors.  
Si vous donnez le numéro de votre clé à un concessionnaire agréé Mitsubishi Motors, celui-ci pourra produire une nouvelle clé. Le numéro de la clé est estampillé sur la plaque d'identification de la clé. Rangez la plaque d'identification de la clé dans un endroit sûr et autre que celui où vous rangez la clé.
- Aucune clé autre que celles ayant été pré-enregistrées d'avance ne peut être utilisée pour démarrer le moteur.  
Reportez-vous à la section «Système anti-démarrage électronique (système antivol)», page 5-4.  
Reportez-vous à «Clé F.A.S.T. (Free-hand Advanced Security Transmitter): «Système anti-démarrage électronique (système antivol)», page 5-27.
- Quand l'alarme antivol est opérationnelle, elle se met en marche si une porte ou le hayon est ouvert(e) après que les portes et le hayon ont été déverrouillés à l'aide de la clé, du bouton de verrouillage de porte ou de l'interrupteur de verrouillage électrique de portes.
- Le système ne se met pas en état de préparation si le verrouillage du véhicule n'a pas été effectué avec le système de télé déverrouillage ou la clé F.A.S.T.

## Système anti-démarrage électronique (système antivol)

N00509101862

[Pour les véhicules équipés de la clé F.A.S.T. (Free-hand Advanced Security Transmitter)]  
Pour des informations sur l'utilisation des véhicules équipés de la clé F.A.S.T. (Free-hand Advanced Security Transmitter), reportez-vous à la section «Clé F.A.S.T. (Free-hand Advanced Security Transmitter): Système anti-démarrage électronique (système antivol)», page 5-27.

[Sauf véhicules équipés de la clé F.A.S.T. (Free-hand Advanced Security Transmitter)]  
Le système anti-démarrage électronique est conçu pour réduire considérablement le risque de vol du véhicule. Le but du système est d'immobiliser le véhicule en cas de tentative de démarrage incorrecte. Un démarrage correct ne pourra être effectué (sous certaines conditions) qu'au moyen d'une clé «enregistrée» par le système anti-démarrage.  
Toutes les clés fournies avec votre véhicule neuf ont été programmées en fonction des circuits électroniques de ce véhicule.

## Systeme anti-démarrage électronique (systeme antivol)

**REMARQUE**

- Dans les cas ci-dessous, il se peut que le véhicule ne soit pas en mesure de reconnaître le code d'identification (ID) enregistré de la clé. Cela signifie que le moteur ne démarrera pas même si la clé est tournée en position «START» (démarrage).
- La clé touche un objet métallique ou magnétique

AGZ000345

- Anneau de la clé en contact avec la partie métallique d'une autre clé

AGZ000576

**REMARQUE**

- La clé touche ou se situe à proximité d'autres clés de système anti-démarrage (y compris les clés d'autres véhicules)

AGZ000361

- Dans un de ces cas, éloignez le ou les objet(s) indésirable(s) de la clé et ramenez celle-ci en position «ACC» (accessoire) ou «OFF» (arrêt). Essayez ensuite de faire redémarrer le moteur. Si le moteur ne démarre pas, contactez un concessionnaire agréé Mitsubishi Motors.
- Il se peut que la clé ne fonctionne pas correctement si celle-ci se trouve à proximité d'un objet ou d'un endroit émettant de fortes ondes électromagnétiques.
- Le système anti-démarrage électronique n'est pas compatible avec les systèmes de démarrage à distance disponibles dans le commerce. L'usage de systèmes de démarrage à distance disponibles dans le commerce peut entraîner des problèmes de démarrage du véhicule et vous faire perdre la protection de sécurité.

**REMARQUE**

- Vous pouvez soupçonner une panne du système si le moteur ne démarre pas quand le commutateur d'allumage est tourné en position «START» (démarrage). Si tel est le cas, contactez un concessionnaire agréé Mitsubishi Motors.

5

**ATTENTION**

- N'effectuez aucune modification sur le système anti-démarrage et n'y ajoutez rien. En modifiant ce système vous pourriez en effet le mettre hors service.

### Clés de rechange

Seules les clés programmées en fonction du système électronique du véhicule peuvent être utilisées pour faire démarrer ce véhicule.

Si vous perdez la clé, commandez-en une auprès de votre concessionnaire agréé Mitsubishi Motors, en indiquant le numéro de clé. Pour éviter tout vol du véhicule, le code d'identification des clés du véhicule doit être changé.

Amenez votre véhicule et l'ensemble des clés restantes chez votre concessionnaire agréé Mitsubishi Motors pour qu'il modifie votre code d'identification.

## Système anti-démarrage électronique (système antivol)

### Clés supplémentaires

Pour ajouter une clé, vous devez déjà avoir 2 clés enregistrées. Vous devez enregistrer le code d'identification (ID) sur le véhicule.

L'enregistrement du code d'identification peut être fait par vous-même (sauf pour les véhicules vendus au Canada), ou par votre concessionnaire agréé Mitsubishi Motors.

Pour enregistrer vous-même le code, suivez la procédure de «Programmation de clé par le client» ci-dessous.

Lorsque vous faites enregistrer le code d'identification par votre concessionnaire, emmenez votre véhicule et toutes les clés restantes chez votre concessionnaire agréé Mitsubishi Motors.

5

#### REMARQUE

- 2 clés vous sont remises mais vous pouvez enregistrer jusqu'à 8 clés.

### Programmation de clé par le client (sauf pour les véhicules vendus au Canada)

N00562200126

Vous pouvez programmer des clés neuves dans votre système lorsque vous possédez déjà deux clés valides (déjà enregistrées) et

une clé de système anti-démarrage vierge (conçue spécialement pour votre véhicule par votre concessionnaire agréé Mitsubishi Motors) en procédant comme suit:

1. Introduisez la première clé valide dans le commutateur d'allumage et maintenez-la en position «ON» (marche) pendant 5 secondes.
2. Tournez la clé en position «OFF» (arrêt) et enlevez la première clé.
3. Introduisez la deuxième clé valide dans le contacteur dans les 30 secondes qui suivent le retrait de la première clé, puis tournez-la en position «ON» (marche). L'affichage du système anti-démarrage se met à clignoter environ 10 secondes plus tard.

4. Lorsque l'affichage du système anti-démarrage se met à clignoter, tournez la deuxième clé valide en position «OFF» (arrêt), puis retirez-la. Introduisez une clé du système anti-démarrage vierge dans le commutateur d'allumage dans les 30 secondes qui suivent, puis tournez-la en position «ON» (marche). Effectuez cette opération dans les 30 secondes qui suivent le début du clignotement de l'affichage du système anti-démarrage. Une fois l'enregistrement du code d'identification terminé, le témoin du système anti-démarrage s'allume pendant 3 secondes, puis s'éteint. L'affichage du système anti-démarrage s'éteint en cas d'erreur pendant la procédure.



#### REMARQUE

- Quand l'enregistrement de la clé est terminé, l'affichage du système anti-démarrage s'allume dans les 30 secondes après avoir tourné le commutateur d'allumage sur «ON» (marche) avec la clé du système anti-démarrage vierge (conçue spécialement pour votre véhicule par votre concessionnaire Mitsubishi Motors).



## Système de télé déverrouillage (le cas échéant)

5. Si vous désirez enregistrer une autre clé, reprenez la procédure à partir de l'étape 1.

**REMARQUE**

- Effectuez cette opération lorsque l'écran d'affichage d'interruption n'est pas présent. L'écran d'affichage d'interruption peut vous empêcher de voir l'affichage du système anti-démarrage.
- Il est impossible d'enregistrer une clé lorsque:
  - l'affichage du système anti-démarrage s'est éteint pendant la procédure
  - l'affichage du système anti-démarrage ne s'allume pas dans les 30 secondes après l'étape 4.
- Le procédé s'interrompt automatiquement lorsque:
  - un intervalle de 30 secondes ou plus s'écoule entre le moment où la première clé a été placée en position «OFF» (arrêt) et le moment où la seconde clé a été placée en position «ON» (marche)
  - un intervalle de 30 secondes ou plus s'écoule entre le moment où la deuxième clé a été placée en position «OFF» (arrêt) et le moment où la clé du système anti-démarrage vierge a été placée en position «ON» (marche)

**REMARQUE**

- Pour utiliser les nouveaux émetteurs de commande à distance, il faut enregistrer la clé à la fois sur le système anti-démarrage électronique et sur le système de télé déverrouillage. Reportez-vous aussi à la section «Système de télé déverrouillage: Programmation de l'émetteur de commande à distance par le client», page 5-10.

**Informations générales**

N00562301111

Votre système anti-démarrage électronique fonctionne sur une fréquence radio relevant de la réglementation établie par la Commission fédérale des communications (FCC) (pour les véhicules vendus aux États-Unis) et de la réglementation établie par Industrie Canada (pour les véhicules vendus au Canada). Le présent appareil est conforme aux la partie 15 des règles de la FCC et CNR d'Industrie Canada applicables aux appareils radio exempts de licence.

Son fonctionnement est soumis aux deux conditions suivantes.

- Ce dispositif ne peut causer d'interférences nuisibles.

- Ce dispositif doit accepter toute interférence reçue, y compris les interférences pouvant provoquer un fonctionnement non souhaité.

**ATTENTION**

- Tout changement ou toute modification effectués par l'utilisateur, et dont la conformité n'est pas expressément approuvée par le fabricant, peut entraîner l'annulation du droit de cet utilisateur de se servir de l'équipement.

**5****Système de télé déverrouillage (le cas échéant)**

N00509001988

Appuyez sur les boutons de l'émetteur de commande à distance pour verrouiller ou déverrouiller les portes et le hayon.

Vous pouvez également vous en servir pour attirer l'attention en activant l'alarme.

## Système de télé déverrouillage (le cas échéant)

5

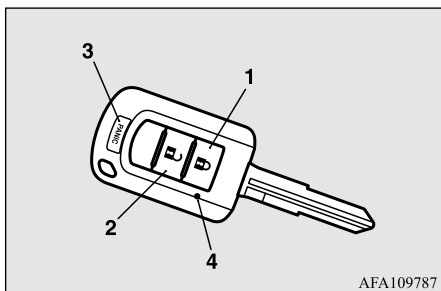

- 1- Bouton «LOCK» (🔒) (verrouillage)
- 2- Bouton «UNLOCK» (🔓) (déverrouillage)
- 3- Bouton «PANIC» (alarme)
- 4- Témoin

### Pour verrouiller

Appuyez sur le bouton «LOCK» (verrouillage) (1) pour verrouiller toutes les portes et le hayon.

Les clignotants clignoteront également une fois.

#### REMARQUE

- Si vous appuyez deux fois sur le bouton «LOCK» (verrouillage) (1), l'avertisseur sonore retentit une fois.

### Pour déverrouiller

Appuyez sur le bouton de déverrouillage (2) pour déverrouiller uniquement la porte du conducteur.

Dans les 2 secondes environ, appuyez une fois de plus sur le bouton «UNLOCK» (déverrouillage) pour déverrouiller toutes les portes et le hayon.

Le plafonnier s'allume alors pendant 30 secondes. Les clignotants clignotent également deux fois.

Les feux de gabarit et les feux de stationnement avant s'allument également pendant 30 secondes. Reportez-vous à la section «Éclairage d'accueil», page 5-146.

#### REMARQUE

- La fonction de déverrouillage de porte et de hayon peut être réglée de sorte que toutes les portes et le hayon se déverrouillent quand vous appuyez une fois sur le bouton de déverrouillage (2).

Reportez-vous à la section «Réglage de la fonction de déverrouillage des portes et du hayon», page 5-9.

### Fonction de confirmation

L'avertisseur sonore et les clignotants de la fonction de confirmation du système de télé déverrouillage peuvent être modifiés selon vos préférences. Cette opération s'effectue lorsque la clé est retirée du commutateur d'allumage.

#### REMARQUE

- La fonction de confirmation ne fonctionne pas si une des portes est ouverte.

### Désactivation/réactivation de l'avertisseur sonore

La fonction de confirmation peut être réglée des trois façons suivantes.

Un carillon signale et identifie l'état de la fonction de confirmation après chaque réglage de cette fonction.

Un seul carillon: L'avertisseur sonore ne retentit pas.

Deux carillons: L'avertisseur sonore retentit.

Quatre carillons: L'avertisseur sonore retentit si vous appuyez sur le bouton «LOCK» (verrouillage) deux fois en l'intervalle d'1 seconde.

## Système de télé déverrouillage (le cas échéant)

1. Retirez la clé du contact.
2. Ouvrez la porte du conducteur et tournez le levier multifonction de phares et de feux de croisement à la position «OFF» (éteint).
3. Appuyez sur le bouton «LOCK» (verrouillage) (1) et maintenez-le enfoncé pendant 4 à 10 secondes, puis appuyez sur le bouton «UNLOCK» (déverrouillage) (2) et maintenez-le enfoncé pendant ce temps là.
4. 10 secondes après avoir appuyé sur le bouton «UNLOCK» (déverrouillage) dans l'étape 3, relâchez d'abord le bouton «UNLOCK» (déverrouillage), puis relâchez le bouton «LOCK» (verrouillage).

### Désactivation/réactivation des clignotants

La fonction de confirmation peut être activée ou désactivée séparément.

1. Retirez la clé du contact.
2. Ouvrez la porte du conducteur et tournez le levier multifonction de phares et de feux de croisement à la position «OFF» (éteint).

3. Appuyez sur le bouton «UNLOCK» (déverrouillage) (2) et maintenez-le enfoncé pendant 4 à 10 secondes, puis appuyez sur le bouton «LOCK» (verrouillage) (1) et maintenez-le enfoncé pendant ce temps là.
4. 10 secondes après avoir appuyé sur le bouton «LOCK» (verrouillage) dans l'étape 3, relâchez d'abord le bouton «UNLOCK» (déverrouillage), puis relâchez le bouton «LOCK» (verrouillage).

Nombre de carillons	Pour verrouiller	Pour déverrouiller
Un seul carillon	Un clignotement	Deux clignotements
Deux carillons	Un clignotement	Aucun clignotement
Trois carillons	Aucun clignotement	Deux clignotements
Quatre carillons	Deux clignotements	Un clignotement
Cinq carillons	Aucun clignotement	Un clignotement
Six carillons	Deux clignotements	Aucun clignotement
Sept carillons	Aucun clignotement	Aucun clignotement

### Réglage de la fonction de déverrouillage des portes et du hayon

N00543601128

La fonction de déverrouillage des portes et du hayon peut être réglée des deux façons suivantes.

À chaque fois que la fonction de déverrouillage des portes et du hayon est réglée, un carillon retentit pour vous signaler l'état de cette fonction.

5

Nombre de carillons	Condition
Un seul carillon	Toutes les portes et le hayon se déverrouillent
Deux carillons	La porte du conducteur uniquement se déverrouille

1. Retirez la clé du contact.
2. Ouvrez la porte du conducteur et tournez le levier multifonction de phares et de feux de croisement à la position «OFF» (éteint).
3. Appuyez sur le bouton «LOCK» (verrouillage) (1) et maintenez-le enfoncé pendant 4 à 10 secondes, puis appuyez sur le bouton «UNLOCK» (déverrouillage) (2) et maintenez-le enfoncé pendant ce temps là.



## Système de télé déverrouillage (le cas échéant)

4. 10 secondes après avoir appuyé sur le bouton «UNLOCK» (déverrouillage) dans l'étape 3, relâchez d'abord le bouton «LOCK» (verrouillage), puis relâchez le bouton «UNLOCK» (déverrouillage).

### 5

## Utilisation de l'alarme

N00543701073

Si vous vous trouvez près de votre véhicule et que vous vous sentez menacé, vous pouvez attirer l'attention en vous servant de votre interrupteur d'alarme comme suit:

1. Appuyez sur le bouton (3) «PANIC» (alarme) pendant plus d'1 seconde.
2. Les phares s'allument et s'éteignent alternativement et l'avertisseur sonore retentit de façon intermittente durant 3 minutes environ.
3. Pour neutraliser l'alarme, appuyez sur n'importe quel bouton de l'émetteur de commande à distance.

## Remplacement des émetteurs de commande à distance

N00543800051

Seuls les émetteurs de commande à distance programmés sur le système électronique du véhicule peuvent verrouiller ou déverrouiller toutes les portes et le hayon.

## 5-10 Fonctions et commandes



Si vous perdez l'émetteur de commande à distance, vous pouvez en commander un auprès de votre concessionnaire agréé Mitsubishi Motors, en indiquant le numéro de clé.

Pour éviter le vol du véhicule, le code d'identification de l'émetteur de commande à distance doit être changé.

Amenez votre véhicule et l'ensemble des émetteurs de commande à distance chez votre concessionnaire agréé Mitsubishi Motors pour qu'il modifie votre code d'identification.

## Émetteurs de commande à distance supplémentaires

N00543900049

Pour ajouter un émetteur de commande à distance, il vous faut déjà posséder 1 émetteur de commande à distance enregistré.

L'enregistrement du code d'identification peut être fait par vous-même ou par votre concessionnaire agréé Mitsubishi Motors. Pour enregistrer vous-même le code d'identification, suivez la procédure de «Programmation de l'émetteur de commande à distance par le client» ci-dessous.

Lorsque vous faites enregistrer le code d'identification par votre concessionnaire, emmenez votre véhicule et toutes les clés res-

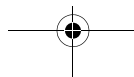

tantes chez votre concessionnaire agréé Mitsubishi Motors.

## REMARQUE

- Nous vous fournissons 2 émetteurs de commande à distance, mais vous pouvez enregistrer jusqu'à un maximum de 8 émetteurs.

## Programmation de l'émetteur de commande à distance par le client (sauf pour les véhicules vendus au Canada)

N00544001187

Vous pouvez programmer de nouveaux émetteurs de commande à distance dans votre système si vous possédez déjà un émetteur de commande à distance valide (déjà enregistré) en procédant comme suit:

1. Préparez tous les émetteurs de commande à distance (existants et nouveaux) que vous souhaitez enregistrer.
2. Avec un émetteur de commande à distance valide (déjà enregistré), appuyez sur le bouton «UNLOCK» (déverrouillage) (2) et maintenez-le enfoncé pendant 4 à 10 secondes. Ensuite, appuyez sur le bouton «LOCK» (verrouillage) (1) et maintenez-le enfoncé pendant ce temps là.

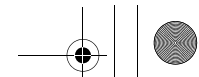

## Système de télé déverrouillage (le cas échéant)

3. 10 secondes après avoir appuyé sur le bouton «LOCK» (verrouillage), relâchez d'abord le bouton «LOCK» (verrouillage), puis relâchez le bouton «UNLOCK» (déverrouillage).

À ce stade, les codes d'identification de tous les émetteurs de commande à distance, sauf ceux utilisés aux étapes 2 et 3, sont effacés et la fonction de confirmation (verrouillage et déverrouillage de la porte) vous informe que le mode d'enregistrement a été activé.

4. Dans les 60 secondes qui suivent l'étape 3, effectuez l'opération d'enregistrement du code d'identification suivant à l'aide du prochain émetteur de commande à distance que vous souhaitez enregistrer dans les 4 secondes.

i) Appuyez sur les boutons «LOCK» (verrouillage) et «UNLOCK» (déverrouillage) et maintenez-les enfoncés pendant 2 secondes.

ii) Relâchez les deux boutons «LOCK» (verrouillage) et «UNLOCK» (déverrouillage) simultanément pendant 1 seconde.

iii) Appuyez sur le bouton «UNLOCK» (déverrouillage). La fonction de confirmation vous informe que l'enregistrement du code d'identification est terminé.

5. Pour enregistrer les codes d'identification d'autres émetteurs de commande à distance, répétez l'étape 4 dans les 60 secondes après avoir effectué cette étape 4.

6. Si aucun code d'identification d'un émetteur de commande à distance n'est enregistré dans les 60 secondes suivant l'étape 4, le mode d'enregistrement est annulé et le mode normal est réutilisé.

#### REMARQUE

- Pour vérifier le fonctionnement, essayez de verrouiller et de déverrouiller les portes avec les émetteurs de commande à distance réencodés une fois l'enregistrement terminé.
- Le témoin (4) s'allume à chaque fois qu'un bouton est actionné.
- Le système de télé déverrouillage ne fonctionne pas lorsque la clé est dans le commutateur d'allumage.
- L'émetteur de commande à distance est opérationnel jusqu'à environ 12 m (40 pi) du véhicule. Cependant, cette distance peut varier si votre véhicule se trouve près d'une tour de transmission d'émissions de TV et de radio ou d'une centrale électrique.

#### REMARQUE

- Si vous appuyez sur le bouton «UNLOCK» (déverrouillage) (2) alors que toutes les portes et le hayon sont verrouillés et que ni les portes, ni le hayon ne sont ouverts dans les 30 secondes suivantes environ, les portes et le hayon se reverrouillent automatiquement.
- Si vous notez les anomalies suivantes après avoir appuyé sur le bouton (1) «LOCK» (verrouillage) ou (2) «UNLOCK» (déverrouillage) de l'émetteur de commande à distance, il est possible que la pile de l'émetteur de commande à distance ait besoin d'être changée.
  - Impossible de verrouiller ou de déverrouiller les portes et le hayon.
  - L'interrupteur d'alarme est inopérant.
  - Le témoin (4) est faible ou ne s'allume pas.
- Si vous perdez votre émetteur de commande à distance, veuillez contacter votre concessionnaire agréé Mitsubishi Motors pour un remplacement.
- Si vous souhaitez un émetteur de commande à distance supplémentaire, adressez-vous à un concessionnaire agréé Mitsubishi Motors. Jusqu'à 8 émetteurs de commande à distance peuvent être programmés pour votre véhicule.

5

## Système de télé déverrouillage (le cas échéant)

**REMARQUE**

● Pour utiliser les nouveaux émetteurs de commande à distance, il faut enregistrer la clé à la fois sur le système anti-démarrage électronique et sur le système de télé déverrouillage.

Reportez-vous aussi à la section «Système anti-démarrage électronique (système anti-vo): Programmation de la clé par le client», page 5-6.

5

**Informations générales**

N00546101137

Votre système de télé déverrouillage fonctionne sur une fréquence radio relevant de la réglementation établie par la Commission fédérale des communications (FCC) (pour les véhicules vendus aux États-Unis) et de la réglementation établie par Industrie Canada (pour les véhicules vendus au Canada). Le présent appareil est conforme aux la partie 15 des règles de la FCC et CNR d'Industrie Canada applicables aux appareils radio exempts de licence.

Son fonctionnement est soumis aux deux conditions suivantes.

- Ce dispositif ne peut causer d'interférences nuisibles.

- Ce dispositif doit accepter toute interférence reçue, y compris les interférences pouvant provoquer un fonctionnement non souhaité.

**ATTENTION**

- Tout changement ou toute modification effectués par l'utilisateur, et dont la conformité n'est pas expressément approuvée par le fabricant, peut entraîner l'annulation du droit de cet utilisateur de se servir de l'équipement.

**Procédure de remplacement de la pile de l'émetteur de commande à distance**

N00544101162

1. Avant de remplacer la batterie, éliminez l'électricité statique de votre corps en touchant un objet métallique relié à la terre.
2. Retirez la vis (A) de l'émetteur de commande à distance.

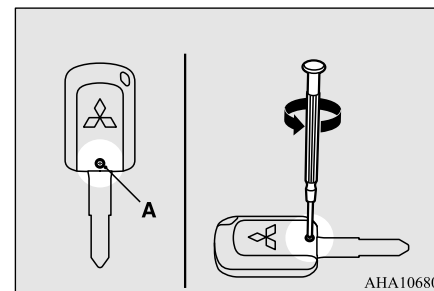

3. Orientez le logo Mitsubishi vers vous et insérez la pointe d'un tournevis plat couverte d'un chiffon dans l'encoche du cache de l'émetteur de commande à distance et utilisez-la pour ouvrir le cache.

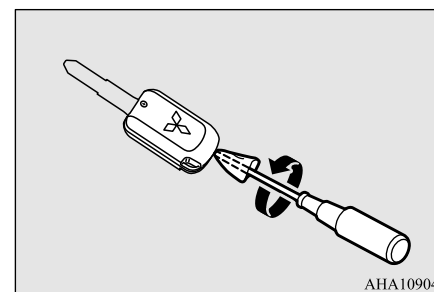

## Clé F.A.S.T. (Free-hand Advanced Security Transmitter) (le cas échéant)

**REMARQUE**

- Assurez-vous d'exécuter cette procédure avec le logo Mitsubishi vers vous. Si le logo Mitsubishi n'est pas orienté vers vous lorsque vous ouvrez le cache de l'émetteur de commande à distance, les boutons risquent de tomber.
- Les numéros d'identification délivrés par la Commission fédérale des communications (FCC) et Industry Canada (IC) ainsi que le numéro de modèle (homologation de la radio) apparaissent à l'endroit indiqué sur l'illustration.

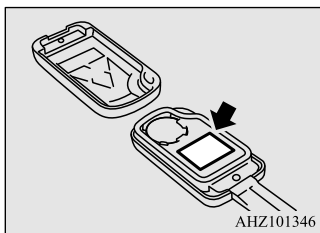

- Sortez la pile usée.
- Insérez une pile neuve en orientant le côté + (B) vers le haut.

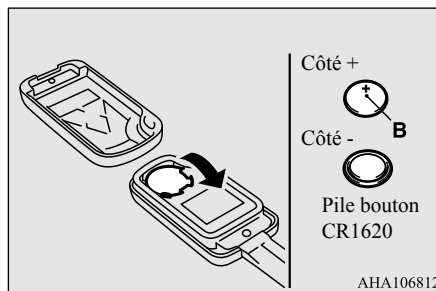

- Fermez le cache de l'émetteur de commande à distance fermement.
- Remplacez et serrez la vis (A) retirée à l'étape 2.
- Vérifiez le bon fonctionnement du système de télé déverrouillage.

**REMARQUE**

- Vous pouvez acheter une pile de remplacement dans un magasin d'appareils électriques.
- Si vous le désirez, confiez le remplacement de la pile à un concessionnaire agréé Mitsubishi Motors.

**ATTENTION**

- Lorsque le cache de l'émetteur de commande à distance est retiré, veillez à empêcher toute pénétration d'eau, de poussière, etc., et veillez également à ne pas toucher les pièces internes.

**Clé F.A.S.T. (Free-hand Advanced Security Transmitter) (le cas échéant)**

N0050310011

La clé F.A.S.T. (Free-hand Advanced Security Transmitter) vous permet de verrouiller et déverrouiller les portes et le hayon ainsi que de démarrer le moteur et modifier le mode de fonctionnement par le simple fait de la porter sur vous.

La clé F.A.S.T. peut aussi être utilisée comme émetteur de commande à distance du système de télé déverrouillage.

Reportez-vous à la section «Clé F.A.S.T. (Free-hand Advanced Security Transmitter): système de télé déverrouillage», à la page 5-29.

**5**

## Clé F.A.S.T. (Free-hand Advanced Security Transmitter) (le cas échéant)

5

La clé F.A.S.T. doit être portée par le conducteur. Vous aurez besoin de la clé F.A.S.T. pour certaines opérations de votre véhicule, telles que le verrouillage et le déverrouillage des portes et du hayon ou le démarrage du moteur et la modification du mode de fonctionnement. Quand vous quittez le véhicule, vérifiez que vous portez bien la clé F.A.S.T. avec vous, puis verrouillez le véhicule.

### ⚠ AVERTISSEMENT

- Toute personne portant un stimulateur cardiaque implanté ou un défibrillateur cardiaque implanté doivent se maintenir à l'écart des émetteurs externe et interne. Les ondes électromagnétiques utilisées par la clé F.A.S.T. peuvent affecter le fonctionnement des stimulateurs cardiaques implantés et des défibrillateurs cardiaques implantés.

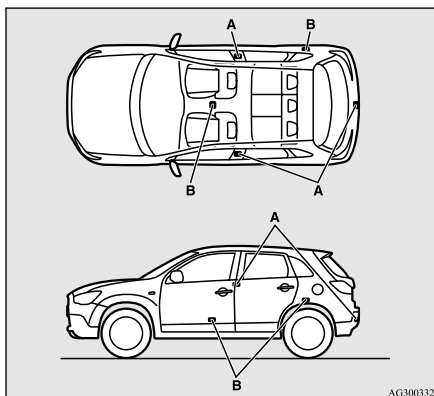

- A- Émetteur externe
- B- Émetteur interne

### ⚠ AVERTISSEMENT

- Toute personne portant un appareil médical électrique autre que le stimulateur cardiaque implanté et le défibrillateur cardiaque implanté doivent consulter le fabricant de l'appareil pour vérifier l'effet des ondes électromagnétiques utilisées par la clé F.A.S.T. Les ondes électromagnétiques peuvent nuire au fonctionnement des appareils électriques médicaux.

Les opérations possibles grâce à la clé F.A.S.T. peuvent être modifiées comme décrit ci-dessous. (Les opérations de télé-déverrouillage sont possibles.) Pour plus de détails, veuillez prendre contact avec un concessionnaire agréé Mitsubishi Motors.

- Activation du verrouillage et du déverrouillage des portes et du hayon uniquement
- Activation du démarrage du moteur uniquement
- Désactivation de la clé F.A.S.T.

### 📖 REMARQUE

- La clé F.A.S.T. utilise des ondes électromagnétiques faibles. Dans les cas tels que ceux décrits ci-dessous, il se peut que son fonctionnement soit incorrect ou instable.
  - Le véhicule se trouve à proximité d'une station émettant de fortes ondes électromagnétiques, comme une tour d'émission télévisuelle, une centrale électrique, une station radio ou un aéroport
  - La clé est transportée avec d'autres dispositifs de communication tels qu'un téléphone ou une radio cellulaire, ou un appareil électrique comme un ordinateur
  - La clé F.A.S.T. est au contact ou est recouverte d'un objet en métal



## Clé F.A.S.T. (Free-hand Advanced Security Transmitter) (le cas échéant)

**REMARQUE**

- Un système de télé déverrouillage est en cours d'utilisation dans les environs proches
- La pile de la clé F.A.S.T. est usée
- Le véhicule se trouve dans un endroit soumis à de fortes ondes ou bruits électromagnétiques

Si tel est le cas, utilisez la clé d'urgence. Reportez-vous à la section «Fonctionnement sans la clé F.A.S.T.», page 5-26.

- La clé F.A.S.T. est en état constant de réception lorsqu'elle communique avec le véhicule. Ceci signifie que la pile est toujours sollicitée, quel que soit le nombre de fois que vous utilisez la clé F.A.S.T. La durée de vie de la pile varie entre 1 et 3 ans, selon les conditions d'utilisation.
- Comme la clé F.A.S.T. est constamment en train de recevoir des informations, la réception de fortes ondes électromagnétiques peut accélérer l'épuisement de la pile. Ne la placez pas près d'appareils électriques tels qu'un téléviseur ou un ordinateur.

**Portée de fonctionnement de la clé F.A.S.T.**

N00503201207

Lorsque quelqu'un muni de la clé F.A.S.T. entre dans le rayon d'action de la clé F.A.S.T. et actionne l'interrupteur de verrouillage/déverrouillage de la porte du conducteur

ou du passager avant, ou l'interrupteur de VERROUILLAGE ou de DÉVERROUILLAGE du hayon, une vérification du code d'identification s'effectue.

Les portes et le hayon ne peuvent être verrouillés et déverrouillés, le moteur ne peut être démarré et le mode de fonctionnement modifié que lorsque les codes d'identification du véhicule et de la clé F.A.S.T. coïncident.

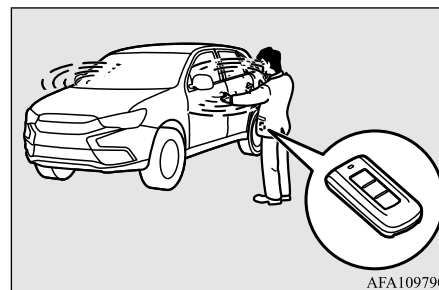
**REMARQUE**

- Lorsque la pile de la clé F.A.S.T. est épuisée ou que de fortes ondes ou bruits électromagnétiques se trouvent aux alentours, la portée de la clé peut diminuer ou le fonctionnement peut devenir instable.

**Portée de fonctionnement pour le verrouillage et le déverrouillage des portes et du hayon**

Le rayon d'action est d'environ 70 cm (2,3 pieds) depuis les interrupteurs de verrouillage/déverrouillage de la porte du conducteur et de la porte du passager avant, ainsi que de l'interrupteur de VERROUILLAGE et de l'interrupteur de DÉVERROUILLAGE du hayon.

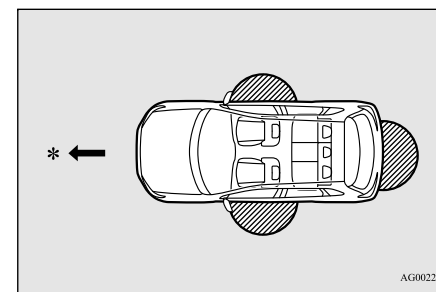
**5**

\*: Avant du véhicule

: Portée de fonctionnement

**REMARQUE**

- Seules les portes et le hayon qui détectent la présence de la clé F.A.S.T. peuvent être verrouillés et déverrouillés.

## Clé F.A.S.T. (Free-hand Advanced Security Transmitter) (le cas échéant)

**REMARQUE**

- Le système peut ne pas fonctionner si la clé F.A.S.T. est trop près du pare-brise, des glaces de porte ou du hayon.
- Il se peut que le système ne fonctionne pas si la clé est près du sol ou en position surélevée, même si la clé F.A.S.T. se trouve dans les 70 cm (2,3 pieds) de l'interrupteur de verrouillage/déverrouillage de la porte du conducteur, de la porte du passager avant ou de l'interrupteur de VERROUILLAGE et l'interrupteur de DÉVERROUILLAGE du hayon.
- Si la clé F.A.S.T. se trouve dans le rayon d'action, une personne autre que celle qui détient la clé F.A.S.T. peut verrouiller et déverrouiller les portes ou le hayon simplement en actionnant l'interrupteur de verrouillage/déverrouillage des portes avant ou l'interrupteur de VERROUILLAGE et l'interrupteur de DÉVERROUILLAGE du hayon.

**Portée de fonctionnement pour démarrer le moteur et modifier le mode de fonctionnement**

N0050330067

La portée de fonctionnement est l'intérieur du véhicule.

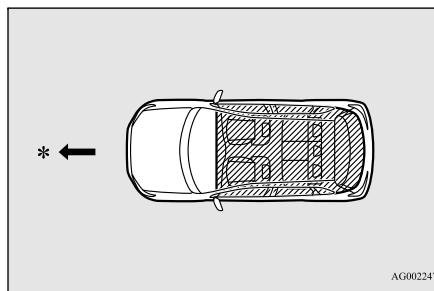

\*: Avant du véhicule

Portée de fonctionnement

**REMARQUE**

- Même si la clé F.A.S.T. se trouve à portée de fonctionnement, il se peut qu'il soit impossible de démarrer le moteur ou de modifier le mode de fonctionnement si la clé se trouve dans un espace de rangement tel que la boîte à gants, sur le dessus du tableau de bord, dans la poche de porte ou dans le compartiment à bagages.
- Même si la clé F.A.S.T. se trouve à l'intérieur du véhicule, il se peut qu'il soit impossible de mettre le moteur en marche ou de modifier le mode de fonctionnement si la clé se trouve trop près d'une porte ou de la glace d'une porte.

**Fonctionnement avec la clé F.A.S.T.**

N00503401296

**Pour verrouiller**

Tout en étant porteur de la clé F.A.S.T., appuyez sur l'interrupteur (A) de verrouillage/déverrouillage de la porte du conducteur ou de la porte du passager avant, ou sur l'interrupteur de VERROUILLAGE du hayon (B), en restant dans le rayon d'action de la clé pour verrouiller toutes les portes et le hayon.

Les clignotants clignent une fois et la sonnerie retentit une fois.

Reportez-vous aussi aux sections «Serrures de portes», «Verrouillage électrique de portes» et «Hayon», pages 5-33, 5-35 et 5-37 respectivement.

## Clé F.A.S.T. (Free-hand Advanced Security Transmitter) (le cas échéant)

Interrupteurs de verrouillage/déverrouillage de porte du conducteur et de porte du passager avant

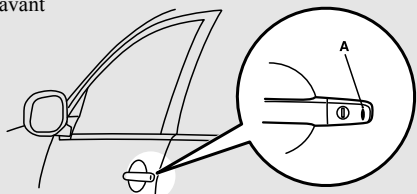

AFA109051

Interrupteurs du hayon

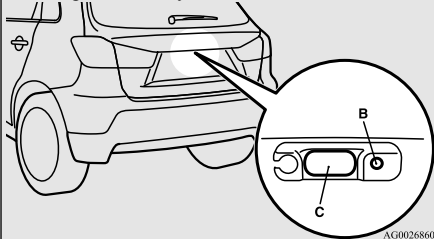

AG0026860

### REMARQUE

- Sur les véhicules équipés de l'interrupteur de rétraction des rétroviseurs, les rétroviseurs extérieurs se rétractent automatiquement lorsque toutes les portes et le hayon sont verrouillés à l'aide de l'interrupteur de verrouillage/déverrouillage de la porte du conducteur ou du passager avant (A) ou de l'interrupteur de verrouillage du hayon (B).

### REMARQUE

- Dans les cas tels que ceux décrits ci-dessous, la clé F.A.S.T. ne fonctionne pas.
  - Il y a une clé F.A.S.T. dans l'habitacle
  - Une porte (ou le hayon) est ouverte ou entre-ouverte
  - Le mode de fonctionnement n'est pas sur ARRÊT.
- L'interrupteur (C) de DÉVERROUILLAGE du hayon peut être utilisé pour vérifier que le véhicule est verrouillé correctement. Appuyez sur l'interrupteur de DÉVERROUILLAGE du hayon dans les 3 secondes après le verrouillage.
- Si vous appuyez sur l'interrupteur de DÉVERROUILLAGE du hayon à partir de la 3e seconde suivant le verrouillage du véhicule, les portes et le hayon se déverrouillent.
- L'intervalle de temps pendant lequel la confirmation de verrouillage est possible peut être réglé. Pour les détails, contactez un concessionnaire agréé Mitsubishi Motors.

### Pour déverrouiller

Si la clé F.A.S.T. se trouve à portée, celle-ci permet le déverrouillage des portes et du hayon.

Le plafonnier s'allume alors pendant 30 secondes. Les clignotants clignotent deux fois et la sonnerie retentit à deux reprises.

Reportez-vous aussi aux sections «Serrures de portes», «Verrouillage électrique de portes» et «Hayon», pages 5-33, 5-35 et 5-37 respectivement.

Appuyez sur l'interrupteur (A) de verrouillage/déverrouillage de la porte du conducteur pour ne déverrouiller que la porte du conducteur.

Dans les 2 secondes environ, appuyez une fois de plus sur l'interrupteur de verrouillage/déverrouillage de la porte du conducteur pour déverrouiller toutes les portes et le hayon.

5

Interrupteur de verrouillage/déverrouillage de porte du conducteur



AFA109051

## Clé F.A.S.T. (Free-hand Advanced Security Transmitter) (le cas échéant)

5

**REMARQUE**

- Sur les véhicules équipés de l'interrupteur de rétraction des rétroviseurs, les rétroviseurs extérieurs s'étendent automatiquement lorsque la porte du conducteur est déverrouillée à l'aide de l'interrupteur de verrouillage/déverrouillage de la porte du conducteur (A), de l'interrupteur de verrouillage/déverrouillage de la porte du passager avant (B) ou de l'interrupteur de DÉVERROUILLAGE du hayon (C).
- Le réglage peut être modifié de sorte que toutes les portes et le hayon se déverrouillent automatiquement sur simple pression sur l'interrupteur de verrouillage/déverrouillage de la porte du conducteur. Reportez-vous à la section «Réglage de la fonction de déverrouillage des portes et du hayon», page 5-31.

Appuyez sur l'interrupteur (B) de verrouillage/déverrouillage de la porte du passager avant ou sur l'interrupteur (C) de DÉVERROUILLAGE du hayon pour déverrouiller toutes les portes et le hayon.

Interrupteur de verrouillage/déverrouillage de porte du passager avant

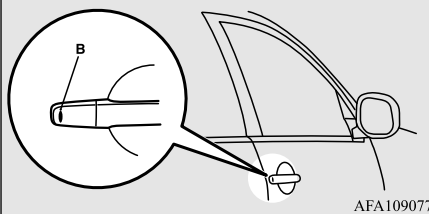

AFA109077

Interrupteur de DÉVERROUILLAGE du hayon

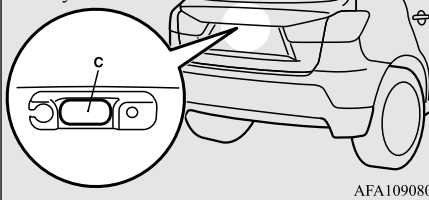

AFA109080

**REMARQUE**

- Si les portes et le hayon sont déverrouillés à l'aide de l'interrupteur de verrouillage/déverrouillage de la porte du conducteur ou de la porte du passager avant et qu'aucune porte ni le hayon ne sont ouverts dans les 30 secondes, les portes et le hayon se verrouillent automatiquement.

**REMARQUE**

- L'intervalle de temps entre le moment où le déverrouillage s'effectue et le moment où le véhicule se verrouille automatiquement peut être réglé. Pour les détails, contactez un concessionnaire agréé Mitsubishi Motors.
- Les portes et le hayon ne peuvent être déverrouillés en appuyant sur l'interrupteur de DÉVERROUILLAGE du hayon pendant les 3 secondes environ suivant leur verrouillage.
- L'intervalle de temps pendant lequel la confirmation de verrouillage est possible peut être réglé. Pour les détails, contactez un concessionnaire agréé Mitsubishi Motors.
- Dans les cas tels que ceux décrits ci-dessous, la clé F.A.S.T. ne fonctionne pas.
  - Une porte (ou le hayon) est ouverte ou entre-ouverte
  - Le mode de fonctionnement n'est pas sur ARRÊT.
- Les réglages de fonctions peuvent être modifiés comme décrit ci-dessous. Pour les détails, contactez un concessionnaire agréé Mitsubishi Motors.
  - Activation de la fonction de confirmation de fonctionnement (clignotement des clignotants) uniquement pendant le verrouillage ou uniquement pendant le déverrouillage.
  - Désactivation de la fonction de confirmation de fonctionnement (clignotement des clignotants) et de l'avertisseur sonore.

## Clé F.A.S.T. (Free-hand Advanced Security Transmitter) (le cas échéant)

**REMARQUE**

- Modification du nombre de clignotements de la fonction de confirmation de fonctionnement (clignotement des clignotants).
- Retentissement de l'avertisseur sonore quand la clé F.A.S.T. est enlevée de l'habitacle alors que toutes les portes et le hayon sont fermés.

### Actionnement des rétroviseurs extérieurs (véhicules équipés de l'interrupteur de rétraction des rétroviseurs)

N00585700030

#### Pour rétracter

Dans les 30 secondes après avoir verrouillé les portes et le hayon à l'aide de l'interrupteur «LOCK» (verrouillage), appuyez rapidement deux fois sur l'interrupteur «LOCK» (verrouillage) pour rétracter les rétroviseurs extérieurs.

#### Pour étendre

Dans les 30 secondes après avoir déverrouillé les portes et le hayon à l'aide de l'interrupteur «UNLOCK» (déverrouillage), appuyez rapidement deux fois sur l'interrupteur

«UNLOCK» (déverrouillage) pour étendre les rétroviseurs extérieurs.

Les rétroviseurs extérieurs ne sont pas initialement réglés pour fonctionner comme décrit ci-dessus. Si vous voulez qu'ils fonctionnent comme décrit ci-dessus, réglez-les de sorte qu'ils ne se rétractent/s'étendent pas quand les portes et le hayon sont verrouillés/déverrouillés à l'aide de la clé F.A.S.T. ou du système de télé déverrouillage de la clé F.A.S.T. Pour plus de détails, veuillez consulter un concessionnaire agréé Mitsubishi Motors.

**REMARQUE**

- Sur les véhicules équipés de l'interrupteur de rétraction des rétroviseurs, les rétroviseurs extérieurs se rétractent ou s'étendent automatiquement lorsque les portes et le hayon sont verrouillés ou déverrouillés à l'aide des boutons de l'émetteur de commande à distance ou de la clé F.A.S.T. Reportez-vous à la section «Fonctions et commandes: rétroviseurs extérieurs», page 5-49.

### Interrupteur du moteur

N00513500075

Pour éviter le vol du véhicule, aucune clé F.A.S.T., à l'exception de celles enregistrées d'avance, ne peut être utilisée pour démarrer

le moteur. (Fonction anti-démarrage électronique)

Quand vous êtes en possession de la clé F.A.S.T., l'interrupteur du moteur vous permet de mettre le moteur en marche.

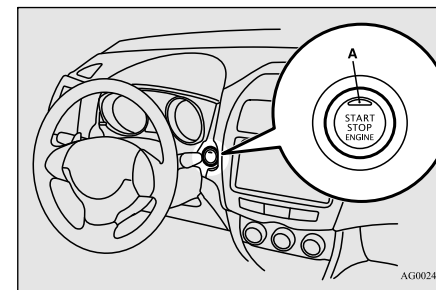

5

**ATTENTION**

- Le témoin (A) clignote en orange en cas de problème ou de défaillance dans le système F.A.S.T. (Free-hand Advanced Security Transmitter). Ne roulez jamais quand le témoin de l'interrupteur du moteur clignote en orange. Mettez vous immédiatement en rapport avec un concessionnaire agréé Mitsubishi Motors.
- Si le fonctionnement de l'interrupteur du moteur ne semble pas correct et que ce dernier semble se bloquer, ne l'utilisez pas. Mettez vous immédiatement en rapport avec un concessionnaire agréé Mitsubishi Motors.

## Clé F.A.S.T. (Free-hand Advanced Security Transmitter) (le cas échéant)

5

**REMARQUE**

- Quand vous actionnez l'interrupteur du moteur, veillez à l'enfoncer tout à fait. Si l'interrupteur n'est pas enfoncé tout à fait, le moteur peut ne pas se mettre en marche ou le mode de fonctionnement peut ne pas se modifier. Quand il est enfoncé correctement, il n'est pas nécessaire de le maintenir enfoncé.

**Mode de fonctionnement de l'interrupteur du moteur et fonctions****OFF (désactivé)**

Le témoin sur l'interrupteur du moteur s'éteint.

Pour les véhicules à transmission à variation continue (CVT), le mode de fonctionnement ne peut être réglé sur ARRÊT quand le levier sélecteur est à une position autre que «P» (stationnement).

**ACC (accessoire)**

Permet le fonctionnement des accessoires électriques.

Le témoin de l'interrupteur du moteur s'allume en orange.

**ON (marche)**

Tous les accessoires électriques peuvent être utilisés.

Le témoin de l'interrupteur du moteur s'allume en vert.

Le témoin s'éteint quand le moteur tourne.

**REMARQUE**

- Votre véhicule est équipé d'un système anti-démarrage électronique. Pour que vous puissiez démarrer, le code d'identification qu'envoie la clé F.A.S.T. doit correspondre à celui qui est enregistré sur l'ordinateur du système anti-démarrage. [Reportez-vous à la section «Système anti-démarrage électronique (système antivol)», page 5-27]

**Modification du mode de fonctionnement**

N0056800025

Si vous appuyez sur l'interrupteur du moteur alors que vous n'avez pas enfoncé la pédale de freinage [transmission à variation continue (CVT)], ou sur la pédale d'embrayage (boîte-pont manuelle), et que le véhicule est à l'arrêt, vous pouvez changer le mode de fonctionnement dans l'ordre ARRÊT, ACCESOIRE, MARCHE, ARRÊT.

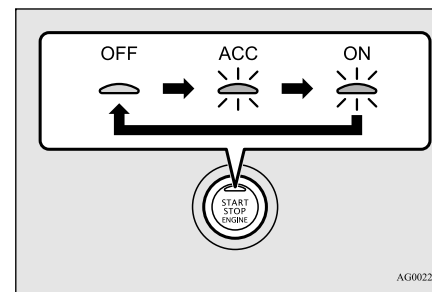

AG0022644

**ATTENTION**

- Quand le moteur ne tourne pas, réglez le mode de fonctionnement sur ARRÊT. Si le mode de fonctionnement reste en position ON (marche) ou ACC (accessoire) pendant un laps de temps prolongé alors que le moteur est coupé, la batterie risque de se décharger, ce qui pourrait empêcher la mise en marche du moteur.

## Clé F.A.S.T. (Free-hand Advanced Security Transmitter) (le cas échéant)

**ATTENTION**

- En cas de débranchement de la batterie, le mode de fonctionnement actuel est mémorisé. Une fois la batterie rebranchée, le mode mémorisé se sélectionne automatiquement. Avant de débrancher la batterie pour une réparation ou un remplacement, veuillez à sélectionner le mode de fonctionnement ARRÊT.  
Soyez prudent si vous n'êtes pas certain quel mode de fonctionnement était sélectionné au moment de la coupure d'alimentation de la batterie.
- Le mode de fonctionnement ne peut pas être réglé de ARRÊT à ACCESSOIRE ou MARCHE si la clé F.A.S.T. n'est pas détectée à l'intérieur du véhicule. Reportez-vous à la section «Portée de fonctionnement pour démarrer le moteur et modifier le mode de fonctionnement» à la page 5-16.

**Fonction de désactivation automatique de l'alimentation en position «ACC» (accessoire)**

N00568101036

Lorsque environ 30 minutes se sont écoulées le mode de fonctionnement étant réglé sur ACCESSOIRE, cette fonction permet de couper automatiquement l'alimentation électrique de la chaîne hi-fi et d'autres appareils électriques pouvant être utilisés dans ce mode.

Quand l'interrupteur du moteur est actionné alors que le mode de fonctionnement est sur ACCESSOIRE, ces appareils sont à nouveau alimentés.

**REMARQUE**



- Vous pouvez modifier les fonctions comme suit:
  - Le délai d'extinction de l'alimentation peut être changé sur environ 60 minutes.
  - La fonction de désactivation automatique des accessoires peut être désactivée.
 Pour plus de détails, veuillez communiquer avec un concessionnaire agréé Mitsubishi Motors.

**Activation des avertissements**

N00503500173

Avec la clé F.A.S.T., des avertissements sont fournis par le biais de sonneries et d'affichages sur l'écran d'information de l'affichage multi-information afin d'empêcher toute opération erronée ou le vol du véhicule. Quand un avertissement s'active, veuillez à vérifier le véhicule et la clé F.A.S.T. Un avertissement s'affiche aussi s'il existe un problème avec la clé F.A.S.T.

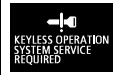
Si les avertissements suivants s'affichent, contactez un concessionnaire agréé Mitsubishi Motors.

	Il y a un problème avec la clé F.A.S.T.
	Réglez le mode de fonctionnement sur ARRÊT, puis remettez le moteur en marche. Si l'avertissement ne s'interrompt pas, le système anti-démarrage électronique (système antivol) est défaillant. Veuillez communiquer avec un concessionnaire agréé Mitsubishi Motors.

**5**

Si les avertissements suivants s'affichent, l'affichage s'éteint si l'action correcte a été entreprise.

- Les codes d'identification de la clé F.A.S.T. et du véhicule ne peuvent pas être vérifiés

	Quelqu'un porte une clé F.A.S.T. avec un code d'identification différent ou la clé F.A.S.T. ne se trouve peut-être pas à portée du véhicule
	Reportez-vous à la section «Système de surveillance de clé F.A.S.T. dérobée», page 5-22.

## Clé F.A.S.T. (Free-hand Advanced Security Transmitter) (le cas échéant)

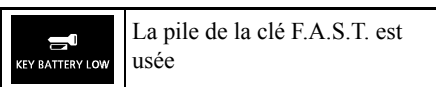

La pile de la clé F.A.S.T. est usée

- 5**
- Une porte ou le hayon ne peuvent être verrouillés, même lorsque l'interrupteur de verrouillage/déverrouillage de la porte du conducteur ou du passager avant ou l'interrupteur de VERROUILLAGE du hayon est enfoncé.

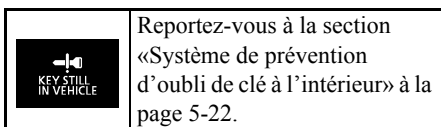

Reportez-vous à la section «Système de prévention d'oubli de clé à l'intérieur» à la page 5-22.

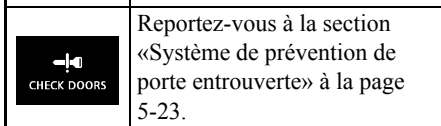

Reportez-vous à la section «Système de prévention de porte entrouverte» à la page 5-23.

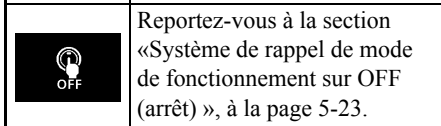

Reportez-vous à la section «Système de rappel de mode de fonctionnement sur OFF (arrêt)», à la page 5-23.

### Système de surveillance de clé F.A.S.T. dérobée

N00559801183



Lorsque le mode de fonctionnement se trouve dans une position autre que «OFF» (arrêt), si l'une des portes est ouverte et la clé F.A.S.T. retirée de l'habitacle, puis la porte refermée, l'affichage d'avertissement apparaît et l'avertisseur sonore retentit 4 fois en guise d'avertissement car il est alors impossible de vérifier les codes d'identification de la clé F.A.S.T. et du véhicule.

### REMARQUE

- Le système de surveillance de clé F.A.S.T. dérobée ne fonctionne pas si la clé F.A.S.T. est enlevée par une glace ouverte sans ouvrir de porte.  
Cette configuration peut être modifiée.  
Pour les détails, contactez un concessionnaire agréé Mitsubishi Motors.

### REMARQUE

- L'avertissement peut s'afficher même si la clé F.A.S.T. se trouve à portée de fonctionnement pour démarrer le moteur ou modifier le mode de fonctionnement. L'environnement aux alentours ou des ondes électromagnétiques peuvent rendre impossible la vérification des codes d'identification de la clé F.A.S.T. et du véhicule.

### Système de prévention d'oubli de clé à l'intérieur

N00559900116



Quand le mode de fonctionnement sélectionné est autre que ARRÊT, que la clé F.A.S.T. est restée dans l'habitacle, que toutes les portes et le hayon sont fermés et que quelqu'un tente de verrouiller le véhicule en appuyant sur l'interrupteur de verrouillage/déverrouillage de la porte du conducteur ou du passager avant, ou sur l'interrupteur de VERROUILLAGE du hayon, l'affichage d'avertissement apparaît alors et la sonnerie retentit pendant environ 3 secondes comme avertissement, et les portes et le hayon ne peuvent pas être verrouillés.



## Système de prévention de porte entrouverte

N00560000117



Quand le mode de fonctionnement est le mode ARRÊT, qu'une des portes ou le hayon ne sont pas refermés correctement et que quelqu'un tente de verrouiller le véhicule en appuyant sur l'interrupteur de verrouillage/déverrouillage de la porte du conducteur ou du passager avant ou sur l'interrupteur de VERROUILLAGE du hayon, l'affichage d'avertissement apparaît alors et la sonnerie retentit pendant environ 3 secondes comme avertissement, et les portes et le hayon ne peuvent pas être verrouillés.

## Système de rappel de mode de fonctionnement sur OFF (arrêt)

N00560100118



## Clé F.A.S.T. (Free-hand Advanced Security Transmitter) (le cas échéant)

Quand le mode de fonctionnement est réglé sur un autre mode que ARRÊT, que toutes les portes et le hayon sont fermés et que quelqu'un tente de verrouiller le véhicule en appuyant sur l'interrupteur de verrouillage/déverrouillage de la porte du conducteur ou du passager avant, ou sur l'interrupteur de VERROUILLAGE du hayon, l'affichage d'avertissement apparaît alors et la sonnerie retentit pendant environ 3 secondes comme avertissement, et les portes et le hayon ne peuvent pas être verrouillés.

## Démarrage et arrêt du moteur

N00514601360

### Conseils de démarrage

- Le moteur peut se mettre en marche quel que soit le réglage du mode de fonctionnement.
- Le démarreur tourne jusqu'à environ 15 secondes si l'interrupteur du moteur est relâché rapidement. Si vous appuyez une nouvelle fois sur l'interrupteur du moteur pendant que le démarreur tourne, celui-ci s'arrête. Le démarreur tourne pendant jusqu'à environ 30 secondes quand l'interrupteur du moteur est enfoncé.

Si le moteur ne se met pas en marche, attendez quelques instants, puis retentez une mise en marche. Des tentatives répétées alors que le démarreur tourne endommageront le mécanisme du démarreur.

- Si vous ne pouvez pas faire démarrer le moteur parce que la batterie est faible ou déchargée, reportez-vous aux instructions de la section «Démarrage par câbles volants», page 8-2.
- En prolongeant la période de réchauffage, vous ne faites que consommer du carburant inutilement.

Le moteur est suffisamment chaud dès que le graphique à barres de l'indicateur de température du liquide de refroidissement commence à bouger. Reportez-vous à la section «Écran d'interruption d'affichage [avec le commutateur d'allumage ou le mode de fonctionnement sur ON (marche)]», page 5-109.

## ⚠ AVERTISSEMENT

- Si vous devez sortir votre véhicule d'un endroit clos ou mal ventilé, ne faites jamais tourner le moteur plus de temps qu'il n'est nécessaire dans cet endroit. Du monoxyde de carbone, gaz inodore et extrêmement toxique et dangereux, pourrait en effet s'accumuler et entraîner de graves blessures ou la mort.

5

## Clé F.A.S.T. (Free-hand Advanced Security Transmitter) (le cas échéant)

**ATTENTION**

- Ne poussez pas le véhicule pour le faire démarrer.
- Ne faites pas tourner le moteur à haut régime et ne roulez pas à grande vitesse avant que le moteur n'ait eu le temps de se réchauffer.

**5****Démarrage du moteur**

Votre véhicule est équipé d'un système d'injection de carburant électronique. Il s'agit d'un système qui contrôle l'injection de carburant automatiquement. Il n'est habituellement pas nécessaire d'appuyer sur la pédale d'accélérateur lorsque vous faites démarrer le moteur.

Pour éviter de décharger la batterie, attendez quelques secondes entre deux essais de démarrage du moteur.

1. Assurez-vous que tous les passagers sont bien assis et que leurs ceintures de sécurité sont bouclées.
2. Veillez à ce que le frein de stationnement soit appliqué.
3. Avec votre pied droit, appuyez fermement sur la pédale de freinage et maintenez-la enfoncée.

**REMARQUE**

- Lorsque le moteur n'a pas été démarré depuis longtemps, il est possible que l'effort nécessaire sur la pédale de freinage pour démarrer le moteur soit plus important. Si c'est le cas, appuyez plus fermement que d'habitude sur la pédale de freinage.

4. Appuyez sur la pédale d'embrayage sur toute sa course et maintenez-la enfoncée (boîte-pont manuelle).

5. Sur les véhicules équipés d'une boîte-pont manuelle, placez le levier de changement de vitesses en position «N» (point mort). Pour les véhicules à transmission à variation continue (CVT), assurez-vous que le levier sélecteur est à la position «P» (stationnement).

**REMARQUE**

- Pour les véhicules à transmission à variation continue (CVT), le moteur ne peut se mettre en marche que quand le levier sélecteur est en position «P» (stationnement) ou «N» (point mort). Pour des raisons de sécurité, démarrez le moteur le levier sélecteur à la position «P» (stationnement) pour que les roues soient bloquées.

6. Appuyez sur l'interrupteur du moteur.

7. Vérifiez que tous les témoins d'avertissement et les affichages d'avertissement fonctionnent correctement.

**REMARQUE**

- On peut entendre de petits bruits lorsque le moteur démarre. Ils disparaissent au fur et à mesure que le moteur chauffe.

**En cas de démarrage difficile**

Le moteur peut refuser de démarrer après plusieurs tentatives infructueuses.

1. Veillez à ce que tous les dispositifs électriques de type éclairage, soufflerie de climatisation et système de désembuage de lunette arrière soient éteints.
2. Tout en appuyant sur la pédale de freinage {transmission à variation continue (CVT)} ou sur la pédale d'embrayage (boîte-pont manuelle), appuyez à demi sur la pédale d'accélérateur et maintenez-la dans cette position, puis démarrez le moteur. Relâchez la pédale d'accélérateur dès que le moteur a démarré.

## Clé F.A.S.T. (Free-hand Advanced Security Transmitter) (le cas échéant)

3. Si le moteur refuse toujours de démarrer, il est possible qu'il soit noyé par un excès d'essence. Appuyez sur la pédale de freinage (CVT) ou sur la pédale d'embrayage (boîte-pont manuelle), enfoncez la pédale d'accélérateur à fond et maintenez-la dans cette position, puis appuyez sur l'interrupteur du moteur pour démarrer le moteur. Si le moteur refuse de démarrer au bout de 5 à 6 secondes, cessez toute tentative et relâchez l'interrupteur du moteur et la pédale d'accélérateur. Réglez le mode de fonctionnement sur ARRÊT. Patientez quelques secondes et appuyez à nouveau sur l'interrupteur du moteur pour démarrer le moteur tout en appuyant sur la pédale de freinage (CVT) ou sur la pédale d'embrayage (boîte-pont manuelle), sans toutefois appuyer sur la pédale d'accélérateur. En cas de refus de démarrage, répétez ces procédures. Si le moteur refuse obstinément de démarrer, contactez votre concessionnaire local agréé Mitsubishi Motors ou un atelier de réparation de votre choix.

#### Faculté de démarrage d'un véhicule avec transmission à variation continue (CVT) à une température ambiante -30 °C (-22 °F) ou inférieure

Lorsque la température ambiante est de -30 °C (-22 °F) ou inférieure, il risque d'être

impossible de faire avancer le véhicule, même avec le levier sélecteur en position «D» (conduite) ou «R» (marche arrière). Ce phénomène se produit car la boîte-pont ne s'est pas suffisamment réchauffée; ce n'est pas un signe de problème. Dans ce cas, mettez le levier sélecteur en position «P» (stationnement) et faites tourner le moteur au ralenti pendant au moins 10 minutes. La boîte-pont se réchauffera, et vous pourrez commencer à rouler normalement. Ne quittez pas le véhicule pendant le réchauffement du véhicule.

#### Pour arrêter le moteur

N00568200014

#### ⚠ AVERTISSEMENT

● **N'appuyez sur l'interrupteur du moteur pendant la conduite qu'en cas d'extrême urgence. Si le moteur était arrêté pendant la conduite, le servofrein se désactiverait, ce qui compromettrait les performances de freinage. De même, la direction assistée ne serait plus opérationnelle et l'effort manuel à fournir pour tourner le volant serait donc supérieur. Cela pourrait provoquer un accident grave.**

#### 📖 REMARQUE

- S'il est urgent de couper le moteur pendant la conduite, appuyez sur l'interrupteur du moteur pendant au moins 3 secondes, ou appuyez au moins 3 fois successivement sur celui-ci. Le moteur se coupe alors et le mode de fonctionnement se règle sur ACCESSOIRE.
- Pour les véhicules à transmission à variation continue (CVT), ne coupez pas le moteur quand le levier sélecteur est à une position autre que «P» (stationnement). Si le moteur est coupé alors que le levier sélecteur se trouve à une autre position que «P» (stationnement), le mode de fonctionnement se règle automatiquement sur ACCESSOIRE plutôt que sur ARRÊT. Réglez le mode de fonctionnement sur ARRÊT après avoir placé le levier sélecteur sur «P» (stationnement).

1. Arrêtez le véhicule.
2. Enclenchez complètement le frein de stationnement tout en appuyant sur la pédale de freinage.
3. Pour les véhicules avec boîte-pont manuelle, appuyez sur l'interrupteur du moteur pour couper le moteur, puis placez le levier de changement de vitesses en 1ère (en côte) ou sur «R» (marche arrière) (en descente).

## Clé F.A.S.T. (Free-hand Advanced Security Transmitter) (le cas échéant)

Pour les véhicules à transmission à variation continue (CVT), déplacez le levier sélecteur à la position «P» (stationnement), puis appuyez sur l'interrupteur du moteur pour couper le moteur.

### 5

### Si la clé F.A.S.T. ne fonctionne pas correctement

N00568301067

Insérez la clé F.A.S.T. dans la serrure à l'intérieur de la boîte à gants. La mise en marche du moteur et la modification du mode de fonctionnement devraient être possibles.

Retirez la clé F.A.S.T. de la serrure après la mise en marche du moteur ou la modification du mode de fonctionnement.

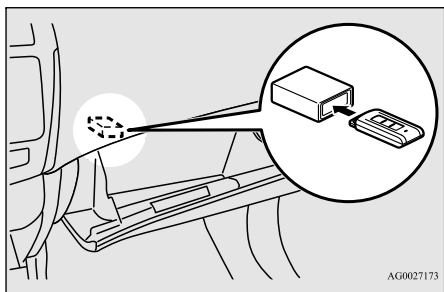

AG0027173

### REMARQUE

- N'insérez jamais une autre clé ou tout autre objet dans le trou de serrure de la clé F.A.S.T. sous peine de risquer de l'endommager et de provoquer un mauvais fonctionnement.
- Retirer tout objet ou toute clé attachés à la clé F.A.S.T. avant d'insérer cette dernière dans le trou de serrure. Le véhicule pourrait ne pas recevoir le code d'identification de la clé enregistrée. Par conséquent, le moteur pourrait ne pas se mettre en marche et le mode de fonctionnement pourrait ne pas se modifier.
- La clé F.A.S.T. est maintenue dans la serrure lorsque vous l'insérez conformément à l'illustration.  
Tirez simplement sur la clé pour la retirer de la serrure.

### Rappel de clé F.A.S.T. oubliée



Quand le mode de fonctionnement est sur ARRÊT et que la porte du conducteur est ouverte alors que la clé F.A.S.T. se trouve dans la serrure, un avertissement s'affiche et

la sonnerie retentit pendant environ 3 secondes afin de vous rappeler de retirer la clé.

### Fonctionnement sans la clé F.A.S.T.

N00514800017

### Clé d'urgence

N00515200106

La clé d'urgence est incorporée à la clé F.A.S.T.

Quand il est impossible d'utiliser la clé F.A.S.T., par exemple si la pile de la clé F.A.S.T. ou la batterie du véhicule est épuisée, la clé d'urgence peut être utilisée pour verrouiller ou déverrouiller la porte du conducteur.

Pour utiliser la clé d'urgence (A), déverrouillez le bouton de verrouillage (B) puis retirez-le de la clé F.A.S.T. (C).

## Clé F.A.S.T. (Free-hand Advanced Security Transmitter) (le cas échéant)

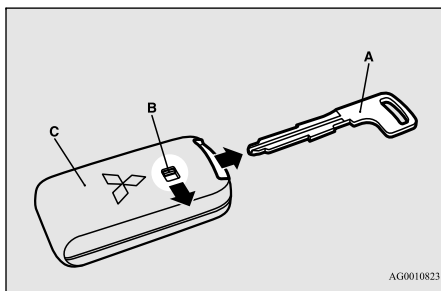

AG0010823

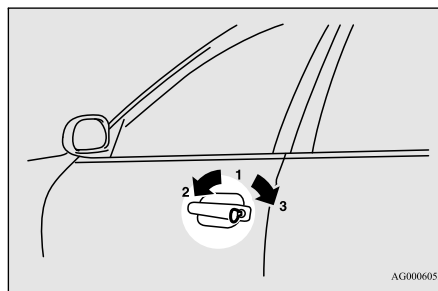

AG0006053

### REMARQUE

- Utilisez la clé d'urgence uniquement en cas d'urgence. Quand la pile de la clé F.A.S.T. est épuisée, remplacez-la dès que possible et réutilisez la clé F.A.S.T. à nouveau.
- Après avoir utilisé la clé d'urgence, veillez à bien la réinsérer dans la clé F.A.S.T.

### Verrouillage et déverrouillage de la porte du conducteur

Tournez la clé d'urgence vers l'avant du véhicule pour verrouiller la porte. Après avoir vérifié que la porte est verrouillée, ramenez la clé d'urgence au centre et retirez-la.

- 1- Introduction ou retrait de la clé d'urgence
- 2- Verrouillage
- 3- Déverrouillage

### Système anti-démarrage électronique (système antivol)

N00529600055

Le système anti-démarrage électronique est conçu pour réduire considérablement le risque de vol du véhicule. Le but du système est d'immobiliser le véhicule en cas de tentative de démarrage incorrecte. Un démarrage correct ne pourra être effectué (sous certaines conditions) qu'au moyen d'une clé F.A.S.T. «enregistrée» par le système anti-démarrage. Toutes les clés fournies avec votre véhicule neuf ont été programmées en fonction des circuits électroniques de ce véhicule.

### Clés F.A.S.T. de recharge

N00561000042

Seules les clés F.A.S.T. programmées dans le système électronique du véhicule peuvent être utilisées pour faire démarrer ce véhicule.

Si vous perdez la clé F.A.S.T., commandez-en une auprès de votre concessionnaire agréé Mitsubishi Motors, en indiquant le numéro de clé.

Pour éviter le vol de votre véhicule, emmenez-le ainsi que les clés F.A.S.T. restantes chez un concessionnaire agréé Mitsubishi Motors pour faire reprogrammer les codes d'identification.

5

### Clés F.A.S.T. supplémentaires

N00561100014

Pour ajouter une clé F.A.S.T., vous devez déjà avoir 2 clés F.A.S.T. enregistrées. Vous devez enregistrer le code d'identification (ID) sur le véhicule.

L'enregistrement du code d'identification peut être fait par votre concessionnaire agréé Mitsubishi Motors. Il peut aussi être fait par vous-même (sauf pour les véhicules vendus au Canada).

Pour enregistrer vous-même le code d'identification, suivez la procédure de «Programmation de clé F.A.S.T. par le client» ci-dessous.

## Clé F.A.S.T. (Free-hand Advanced Security Transmitter) (le cas échéant)

Lorsque vous faites enregistrer le code d'identification par votre concessionnaire, emmenez votre véhicule et toutes les clés F.A.S.T. restantes chez votre concessionnaire agréé Mitsubishi Motors.

**5**

### REMARQUE

- 2 clés F.A.S.T. vous sont remises mais vous pouvez enregistrer jusqu'à 4 clés F.A.S.T. Vous pouvez vous procurer des clés F.A.S.T. vierges conçues spécialement pour votre véhicule chez votre concessionnaire Mitsubishi Motors.

## Programmation de clé F.A.S.T. par le client (sauf pour les véhicules vendus au Canada)

N00561201184

Vous pouvez programmer une nouvelle clé F.A.S.T. sur le système lorsque vous possédez deux clés F.A.S.T. valides (déjà enregistrées) et une clé F.A.S.T. vierge.

Pour la programmation de la clé F.A.S.T., veuillez suivre les procédures ci-dessous.

1. Ouvrez la porte du conducteur.

### REMARQUE

- Gardez la porte du conducteur ouverte jusqu'à ce que la programmation de la clé F.A.S.T. soit terminée. N'ouvrez et ne fermez aucune autre porte.

2. Tout en portant la première clé F.A.S.T. valide, sélectionnez le mode de fonctionnement MARCHE. (Effectuez la procédure qui suit dans les 30 secondes.)
3. Insérez la nouvelle clé F.A.S.T. dans la serrure.

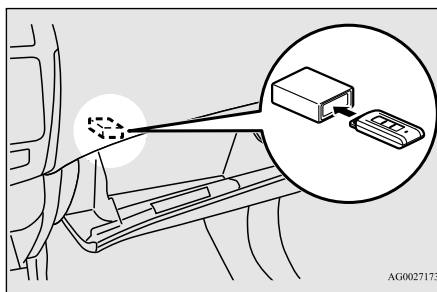

4. Avec la première clé F.A.S.T. valide, appuyez sur le bouton «UNLOCK» (déverrouillage) et maintenez-le enfoncé pendant 4 à 10 secondes, puis appuyez sur le bouton «LOCK» (verrouillage) et maintenez-le enfoncé pendant ce temps là.

5. 10 secondes après avoir appuyé sur le bouton «LOCK» (verrouillage) dans l'étape 4, relâchez d'abord le bouton «LOCK» (verrouillage), puis relâchez le bouton «UNLOCK» (déverrouillage). (Effectuez la procédure qui suit dans les 30 secondes.)
6. Avec la seconde clé F.A.S.T. valide, appuyez sur le bouton «UNLOCK» (déverrouillage) et maintenez-le enfoncé pendant 4 à 10 secondes, puis appuyez sur le bouton «LOCK» (verrouillage) et maintenez-le enfoncé pendant ce temps là.
7. 10 secondes après avoir appuyé sur le bouton «LOCK» (verrouillage) dans l'étape 6, relâchez d'abord le bouton «LOCK» (verrouillage), puis relâchez le bouton «UNLOCK» (déverrouillage). L'affichage du système anti-démarrage apparaît et clignote à l'écran d'information de l'affichage multi-information.



Une fois l'enregistrement du code d'identification terminé, l'avertisseur sonore retentit 3 fois et l'affichage du système anti-démarrage s'allume pendant 30 secondes.

## Clé F.A.S.T. (Free-hand Advanced Security Transmitter) (le cas échéant)

Si une erreur se produit, la programmation de la clé F.A.S.T. est annulée et l'avertisseur sonore retentit 3 fois.

**REMARQUE**

- La programmation de la clé F.A.S.T. est annulée si vous sélectionnez le mode de fonctionnement ARRÊT avant que l'affichage du système anti-démarrage se mette à clignoter.

8. Si vous désirez enregistrer une autre clé F.A.S.T., répétez la procédure à partir de l'étape 1 après avoir sélectionné le mode de fonctionnement ARRÊT.

**REMARQUE**

- L'affichage du système anti-démarrage s'éteint immédiatement quand le mode de fonctionnement est réglé sur ARRÊT.
- Effectuez cette opération lorsque l'écran d'affichage d'interruption n'est pas présent. L'écran d'affichage d'interruption peut vous empêcher de voir l'affichage du système anti-démarrage.
- L'enregistrement d'une clé F.A.S.T. ne s'effectue pas si l'affichage du système anti-démarrage s'éteint pendant le procédé.

**Système de télé déverrouillage**

N00515501252

Appuyez sur les boutons de l'émetteur de commande à distance pour verrouiller ou déverrouiller les portes et le hayon.

Vous pouvez également vous en servir pour attirer l'attention en activant l'alarme.

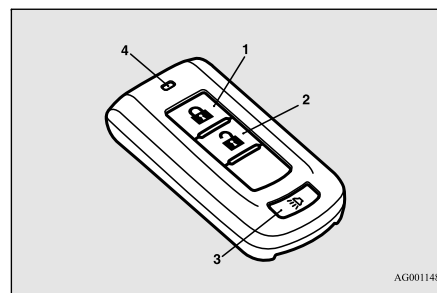

- 1- Bouton «LOCK» (verrouillage)
- 2- Bouton «UNLOCK» (déverrouillage)
- 3- Bouton «PANIC» (alarme)
- 4- Témoin de fonctionnement

**REMARQUE**

- Sur les véhicules équipés de l'interrupteur de rétraction des rétroviseurs, les rétroviseurs extérieurs se rétractent ou s'étendent automatiquement lorsque les portes et le hayon sont verrouillés ou déverrouillés à l'aide des boutons de l'émetteur de commande à distance. Reportez-vous à la section «Fonctions et commandes: rétroviseurs extérieurs», page 5-49.

5

**Pour verrouiller**

Appuyez sur le bouton «LOCK» (verrouillage) (1) pour verrouiller toutes les portes et le hayon.

Les clignotants clignoteront également une fois.

**REMARQUE**

- Sur les véhicules équipés de l'interrupteur de rétraction des rétroviseurs, les rétroviseurs extérieurs se rétractent automatiquement quand vous appuyez sur le bouton «LOCK» (verrouillage) (1).
- Si vous appuyez deux fois sur le bouton «LOCK» (verrouillage) (1), l'avertisseur sonore retentit une fois.

## Clé F.A.S.T. (Free-hand Advanced Security Transmitter) (le cas échéant)

### Pour déverrouiller

Appuyez sur le bouton de déverrouillage (2) pour déverrouiller uniquement la porte du conducteur.

Pour déverrouiller toutes les portes et le hayon, appuyez sur le bouton «UNLOCK» (déverrouillage) deux fois dans l'intervalle de 2 secondes.

Le plafonnier s'allume alors pendant 30 secondes. Les clignotants clignotent également deux fois.

Les feux de gabarit et les feux de stationnement avant s'allument également pendant 30 secondes. Reportez-vous à la section «Éclairage d'accueil», page 5-146.

**5**

### REMARQUE

- Sur les véhicules équipés de l'interrupteur de rétraction des rétroviseurs, les rétroviseurs extérieurs s'étendent automatiquement quand vous appuyez sur le bouton «UNLOCK» (déverrouillage) (2).
- La fonction de déverrouillage de porte et de hayon peut être réglée de sorte que toutes les portes et le hayon se déverrouillent quand vous appuyez une fois sur le bouton «UNLOCK» (déverrouillage) (2). Reportez-vous à la section «Réglage de la fonction de déverrouillage des portes et du hayon», page 5-31.

### Fonction de confirmation

L'avertisseur sonore et les clignotants de la fonction de confirmation du système de téléverrouillage peuvent être modifiés selon vos préférences.

#### Désactivation/réactivation de l'avertisseur sonore

La fonction de confirmation peut être réglée des trois façons suivantes.

Un seul L'avertisseur sonore ne retentit pas.  
carillon:

Deux L'avertisseur sonore retentit.  
carillons:

Quatre L'avertisseur sonore retentit si vous carillons: appuyez sur le bouton «LOCK» (verrouillage) deux fois en l'intervalle d'1 seconde.

1. Réglez le mode de fonctionnement sur ARRÊT.
2. Ouvrez la porte du conducteur et tournez le levier multifonction de phares et de feux de croisement à la position «OFF» (éteint).

3. Appuyez sur le bouton «LOCK» (verrouillage) (1) et maintenez-le enfoncé pendant 4 à 10 secondes, puis appuyez sur le bouton «UNLOCK» (déverrouillage) (2) et maintenez-le enfoncé pendant ce temps là.

4. 10 secondes après avoir appuyé sur le bouton «UNLOCK» (déverrouillage) dans l'étape 3, relâchez d'abord le bouton «UNLOCK» (déverrouillage), puis relâchez le bouton «LOCK» (verrouillage).

#### Désactivation/réactivation des clignotants

La fonction de confirmation des clignotants peut être activée ou désactivée séparément.

1. Réglez le mode de fonctionnement sur ARRÊT.
2. Ouvrez la porte du conducteur et tournez le levier multifonction de phares et de feux de croisement à la position «OFF» (éteint).
3. Appuyez sur le bouton «UNLOCK» (déverrouillage) (2) et maintenez-le enfoncé pendant 4 à 10 secondes, puis appuyez sur le bouton «LOCK» (verrouillage) (1) et maintenez-le enfoncé pendant ce temps là.



## Clé F.A.S.T. (Free-hand Advanced Security Transmitter) (le cas échéant)

4. 10 secondes après avoir appuyé sur le bouton «LOCK» (verrouillage) dans l'étape 3, relâchez d'abord le bouton «UNLOCK» (déverrouillage), puis relâchez le bouton «LOCK» (verrouillage).

Nombre de carillons	Pour verrouiller	Pour déverrouiller
Un seul carillon	Un clignotement	Deux clignotements
Deux carillons	Un clignotement	Aucun clignotement
Trois carillons	Aucun clignotement	Deux clignotements
Quatre carillons	Deux clignotements	Un clignotement
Cinq carillons	Aucun clignotement	Un clignotement
Six carillons	Deux clignotements	Aucun clignotement
Sept carillons	Aucun clignotement	Aucun clignotement

**Désactivation/réactivation de la sonnerie**

La fonction de confirmation de la sonnerie peut être activée ou désactivée selon les besoins.

**Réglage de la fonction de déverrouillage des portes et du hayon**

N00544601109

La fonction de déverrouillage des portes et du hayon peut être réglée des deux façons suivantes.

À chaque fois que la fonction de déverrouillage des portes et du hayon est réglée, un carillon retentit pour vous signaler l'état de cette fonction.

Nombre de carillons	Condition
Un seul carillon	Toutes les portes et le hayon se déverrouillent
Deux carillons	La porte du conducteur uniquement se déverrouille

1. Réglez le mode de fonctionnement sur ARRÊT.
2. Ouvrez la porte du conducteur et tournez le levier multifonction de phares et de feux de croisement à la position «OFF» (éteint).
3. Appuyez sur le bouton «LOCK» (verrouillage) (1) et maintenez-le enfoncé pendant 4 à 10 secondes, puis appuyez sur le bouton «UNLOCK» (déverrouillage) (2) et maintenez-le enfoncé pendant ce temps là.

4. 10 secondes après avoir appuyé sur le bouton «UNLOCK» (déverrouillage) dans l'étape 3, relâchez d'abord le bouton «LOCK» (verrouillage), puis relâchez le bouton «UNLOCK» (déverrouillage).

**Utilisation de l'alarme**

N00544701083

**5**

Si vous vous trouvez près de votre véhicule et que vous vous sentez menacé, vous pouvez attirer l'attention en vous servant de votre interrupteur d'alarme comme suit:

1. Appuyez sur le bouton (3) «PANIC» (alarme) pendant plus d'1 seconde.
2. Les phares s'allument et s'éteignent alternativement et l'avertisseur sonore retentit de façon intermittente durant 3 minutes environ.
3. Pour neutraliser l'alarme, appuyez sur n'importe quel bouton de l'émetteur de commande à distance.

**REMARQUE**

- Le témoin (4) s'allume à chaque fois qu'un bouton est actionné.
- La clé F.A.S.T. peut être utilisée à partir d'une distance d'environ 12 m (40 pi) du véhicule. Cependant, cette distance peut varier si votre véhicule se trouve près d'une tour de transmission d'émissions de TV et de radio ou d'une centrale électrique.

## Clé F.A.S.T. (Free-hand Advanced Security Transmitter) (le cas échéant)

5

**REMARQUE**

- Si vous appuyez sur le bouton «UNLOCK» (déverrouillage) (2) alors que toutes les portes et le hayon sont verrouillés et que ni les portes, ni le hayon ne sont ouverts dans les 30 secondes suivantes environ, les portes et le hayon se verrouillent automatiquement.
- Si vous notez les anomalies suivantes après avoir appuyé sur le bouton «LOCK» (verrouillage) (1) ou «UNLOCK» (déverrouillage) (2) de l'émetteur de commande à distance, il est possible que la pile de la clé F.A.S.T. ait besoin d'être remplacée.
  - Impossible de verrouiller ou de déverrouiller les portes et le hayon.
  - L'interrupteur d'alarme est inopérant.
  - Le témoin (4) est faible ou ne s'allume pas.
- Si vous perdez votre clé F.A.S.T., veuillez contacter votre concessionnaire agréé Mitsubishi Motors pour un remplacement.
- Si vous souhaitez obtenir une clé F.A.S.T. supplémentaire, adressez-vous à un concessionnaire agréé Mitsubishi Motors. Un maximum de quatre clés F.A.S.T. peuvent être programmées pour votre véhicule.
- Pour utiliser les nouveaux émetteurs de commande à distance, il faut enregistrer la clé sur le système anti-démarrage électronique et sur le système de télé déverrouillage. Reportez-vous à la section «Système anti-démarrage électronique (système antivol): Programmation de la clé F.A.S.T. par le client», page 5-28.

**Informations générales**

N00562001088

Votre clé F.A.S.T. fonctionne sur une fréquence radio relevant de la réglementation établie par la Commission fédérale des communications (FCC) (pour les véhicules vendus aux États-Unis) et de la réglementation établie par Industrie Canada (pour les véhicules vendus au Canada). Le présent appareil est conforme aux la partie 15 des règles de la FCC et CNR d'Industrie Canada applicables aux appareils radio exempts de licence. Son fonctionnement est soumis aux deux conditions suivantes.

- Ce dispositif ne peut causer d'interférences nuisibles.
- Ce dispositif doit accepter toute interférence reçue, y compris les interférences pouvant provoquer un fonctionnement non souhaité.

**ATTENTION**

- Tout changement ou toute modification effectués par l'utilisateur, et dont la conformité n'est pas expressément approuvée par le fabricant, peut entraîner l'annulation du droit de cet utilisateur de se servir de l'équipement.

**Procédure de remplacement de la pile de l'émetteur de commande à distance**

N00562100066

1. Avant de remplacer la batterie, éliminez l'électricité statique de votre corps en touchant un objet métallique relié à la terre.
2. Orientez le logo Mitsubishi vers vous et insérez la pointe d'un tournevis plat couverte d'un chiffon dans l'encoche du cache et utilisez-la pour ouvrir le cache.

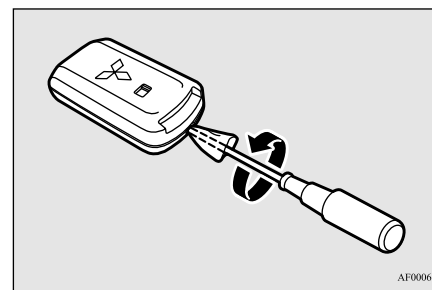

AF0006861

**REMARQUE**

- Assurez-vous d'exécuter cette procédure avec le logo Mitsubishi vers vous. Si le logo Mitsubishi n'est pas orienté vers vous lorsque vous ouvrez le cache, l'émetteur risque de tomber.

3. Sortez la pile usée.

4. Mettez une pile neuve en place en dirigeant le côté + (A) vers le haut.

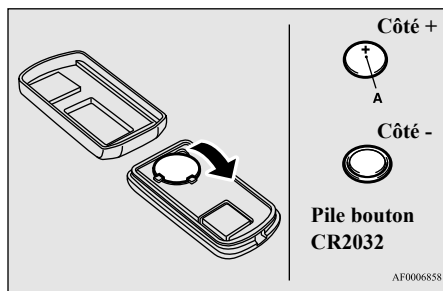

5. Fermez le cache fermement.

6. Vérifiez le bon fonctionnement du système de télé déverrouillage.

### REMARQUE

- Vous pouvez acheter une pile de remplacement dans un magasin d'appareils électriques.
- Si vous le désirez, confiez le remplacement de la pile à un concessionnaire agréé Mitsubishi Motors.

### ATTENTION

- Lorsque le cache de l'émetteur de commande à distance est retiré, veillez à empêcher toute pénétration d'eau, de poussière, etc., et veillez également à ne pas toucher les pièces internes.

## Serrures de portes

N00509200488

### AVERTISSEMENT

- Vérifiez que toutes les portes sont bien fermées et verrouillées lorsque vous conduisez.
- Le verrouillage des portes, combiné à l'utilisation de ceintures de sécurité, permet de réduire le risque d'éjection en cas d'accident.
- Le verrouillage des portes permet d'éviter que les passagers, et en particulier les petits enfants, ne puissent ouvrir les portes et chuter hors du véhicule.
- Les portes verrouillées évitent qu'une tierce personne puisse entrer dans votre véhicule lorsque vous ralentissez ou que vous arrêtez le véhicule.
- Verrouillez votre véhicule dès que vous le quittez. Les enfants qui entrent dans un véhicule non verrouillé risquent de ne pas pouvoir en sortir. Les enfants emprisonnés dans un véhicule peuvent facilement souffrir des effets de la chaleur, qui peut provoquer des blessures graves, voire mortelles.
- Ne laissez jamais un enfant seul dans votre véhicule. Outre le risque de coup de chaleur, les enfants pourraient activer les boutons et les commandes et provoquer un accident grave, voire mortel.

### AVERTISSEMENT

- Quand vous refermez une porte, veillez à ce que la porte soit bien fermée et que l'affichage d'avertissement de porte ouverte s'éteigne sur l'écran d'information de l'affichage multi-information. Si la porte est entrouverte, elle pourrait s'ouvrir pendant la conduite et provoquer un accident.

5

## Verrouillage et déverrouillage avec la clé (porte du conducteur)

Tournez la clé vers l'avant du véhicule pour verrouiller la porte. Après avoir vérifié que la porte est verrouillée, ramenez la clé au centre et retirez-la.

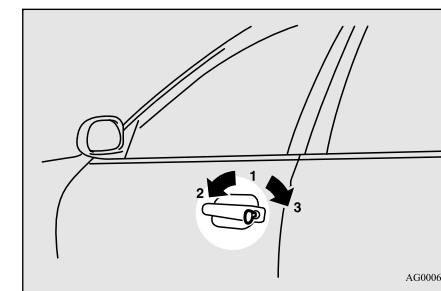

- 1- Introduction ou retrait de la clé
- 2- Verrouillage

## Serrures de portes

### 3- Déverrouillage

#### REMARQUE

- Lors du verrouillage ou déverrouillage à l'aide de la clé, seule la porte du conducteur se verrouille ou se déverrouille.  
Pour verrouiller ou déverrouiller toutes les portes et le hayon, utilisez les interrupteurs de verrouillage électrique de portes, le système de télé déverrouillage ou la clé F.A.S.T. Reportez-vous à la section «Verrouillage électrique de portes», à la page 5-35, à «Système de télé déverrouillage» aux pages 5-7 et 5-29, et à «Fonctionnement avec la clé F.A.S.T.», page 5-16.
- Pour les véhicules équipés de la clé F.A.S.T., la porte du conducteur peut être verrouillée et déverrouillée à l'aide de la clé d'urgence. Reportez-vous à la section «Clé d'urgence», page 5-26.

### Verrouillage ou déverrouillage de la porte depuis l'intérieur

Placez le bouton de verrouillage en position de verrouillage pour verrouiller la porte. Toutes les portes doivent être verrouillées lorsque vous conduisez.

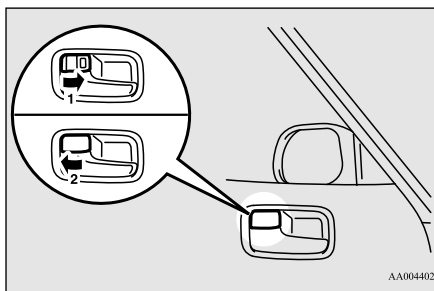

- 1- Verrouillage
- 2- Déverrouillage

Vous pouvez déverrouiller la porte du conducteur, sans vous servir du bouton de fermeture: il vous suffit de tirer sur la poignée intérieure.

### Verrouillage sans clé de porte

1. Déplacez le bouton de verrouillage intérieur en position de verrouillage.
2. Assurez-vous que les clés ne se trouvent pas dans le véhicule. Fermez la porte.

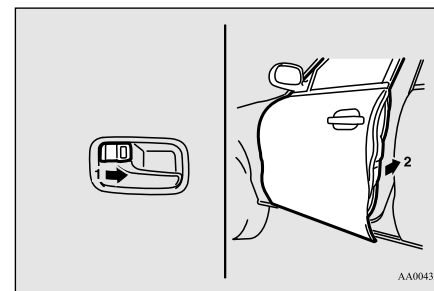

### Système de rappel de clé oublié (excepté pour les véhicules équipés de la clé F.A.S.T.)

N00549600224

Type 1



Type 2

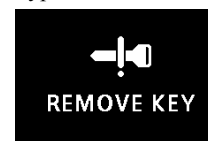

Si le commutateur d'allumage est tourné sur «OFF» (arrêt) et la porte du conducteur est ouverte avec la clé dans le commutateur

d'allumage, l'avertisseur de clé de contact oubliée retentit de façon intermittente pour vous rappeler d'enlever la clé.  
L'affichage d'avertissement apparaît à l'écran d'information de l'affichage multi-information.

### Protection contre le verrouillage

N00517300042

Si la clé est dans le commutateur d'allumage ou que le mode de fonctionnement est dans un mode autre que OFF (arrêt) quand vous basculez le bouton de verrouillage vers l'avant alors que la porte du conducteur ou d'un passager est ouverte, le bouton de verrouillage revient automatiquement en position déverrouillée.

### Système de rappel de mode de fonctionnement sur MARCHE (véhicules équipés de la clé F.A.S.T.)

N00503800105



Si la porte du conducteur est ouverte alors que le moteur est coupé et que le mode de fonctionnement n'est pas en mode d'ARRÊT, la sonnerie de rappel retentit de façon intermittente pour vous rappeler de sélectionner le mode ARRÊT.  
L'affichage d'avertissement apparaît à l'écran d'information de l'affichage multi-information.

### Verrouillage électrique de portes

N00509300551

#### REMARQUE

- Lorsque vous verrouillez ou déverrouillez la porte du conducteur à l'aide de la clé, seule cette porte se verrouille ou se déverrouille.
- Le fait de verrouiller et de déverrouiller la porte plusieurs fois de suite pourrait déclencher le circuit de protection intégré du système de verrouillage électrique de portes, et empêcher le fonctionnement du système. Si cela se produit, attendez environ 1 minute avant d'utiliser l'interrupteur de verrouillage électrique de portes.

## Verrouillage électrique de portes

### Verrouillage et déverrouillage des portes et du hayon

#### Utilisation de l'interrupteur de verrouillage électrique de portes

5

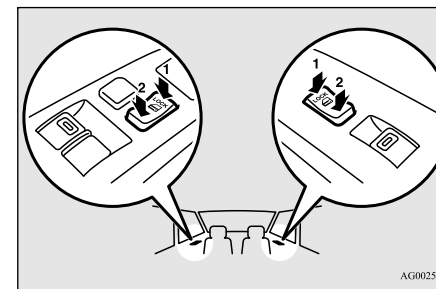

AG0025078

- 1- Verrouillage
- 2- Déverrouillage

Vous pouvez verrouiller et déverrouiller les portes et le hayon en appuyant sur l'interrupteur de verrouillage électrique situé sur la porte du conducteur ou du passager avant.

## Serrures de portes arrière avec «protection enfant»

### Déverrouillage des portes et du hayon

N00563401122

5

Vous pouvez attribuer la fonction de déverrouillage automatique des portes et du hayon au commutateur d'allumage, à l'interrupteur du moteur ou au levier sélecteur [transmission à variation continue (CVT)].

Ces fonctions ne sont pas activées au départ de l'usine. Pour activer ou désactiver ces fonctions, veuillez communiquer avec votre concessionnaire agréé Mitsubishi Motors.

### Utilisation du commutateur d'allumage ou de l'interrupteur du moteur

Toutes les portes et le hayon se déverrouillent quand le commutateur d'allumage est tourné sur «OFF» (arrêt) ou quand le mode de fonctionnement est réglé sur «OFF» (arrêt).

### Utilisation de la position du levier sélecteur [transmission à variation continue (CVT)]

Toutes les portes et le hayon se déverrouillent quand le levier sélecteur est déplacé à la posi-

tion «P» (stationnement) et que le commutateur d'allumage ou que le mode de fonctionnement est à la position ON (marche).

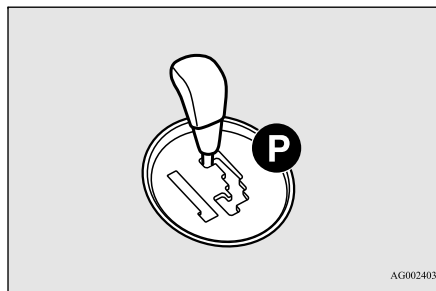

### Serrures de portes arrière avec «protection enfant»

N00509400262

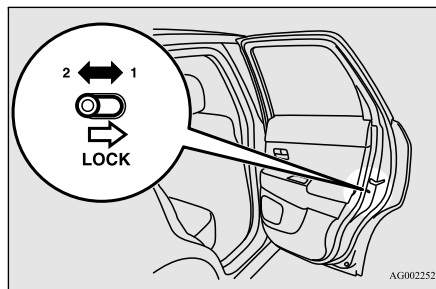

1- Pour verrouiller

### 2- Desserrage

Les serrures de porte avec protection pour enfants empêchent les passagers arrière, et particulièrement les enfants, d'ouvrir la porte arrière à l'aide de la poignée de porte intérieure.

Chaque porte arrière est pourvue d'un levier de verrouillage pour le système de serrure de «protection enfant».

Quand le levier est en position de verrouillage (1), la porte arrière ne peut pas s'ouvrir avec la poignée de porte intérieure.

Pour ouvrir la porte arrière quand le levier de verrouillage du système de serrure de «protection enfant» est enclenché, tirez sur la poignée de porte extérieure.

Quand le levier est en position d'ouverture (2), la serrure de «protection enfant» est désactivée et la porte arrière peut s'ouvrir avec la poignée de porte intérieure.

### AVERTISSEMENT

- Veuillez toujours à ce que les portes soient bien fermées et verrouillées lorsque vous conduisez. Une porte déverrouillée pourrait être ouverte accidentellement par un passager, particulièrement par un enfant qui pourrait tomber. De même, si les portes ne sont pas verrouillées, il existe un plus grand risque d'éjection du véhicule en cas d'accident.

## Hayon

N00510101295

## ⚠️ AVERTISSEMENT

● Le compartiment à bagages n'a pas été conçu pour le transport de personnes. Ne laissez pas de passagers s'installer ou d'enfants jouer dans le compartiment à bagages. Se faire transporter ou jouer dans le compartiment à bagages peut entraîner un accident et/ou des blessures graves.

● Avant de prendre la route, assurez-vous que le hayon est bien fermé. Il est dangereux de conduire avec le hayon ouvert car le monoxyde de carbone (CO) contenu dans les gaz d'échappement du moteur pourrait pénétrer dans l'habitacle.

Le CO est un gaz invisible et inodore, qui peut vous faire perdre connaissance ou même entraîner la mort.

De plus, si le hayon s'ouvre pendant la conduite, des bagages pourraient tomber sur la route et provoquer un accident.

● Lorsque vous ouvrez et fermez le hayon, vérifiez que personne ne se trouve à proximité et qu'il y a suffisamment d'espace derrière et au-dessus du véhicule. De plus, faites attention à ne pas vous cogner la tête ou vous pincer les doigts, le cou, etc.

## ⚠️ AVERTISSEMENT

● Si de la neige ou de la glace s'est accumulée sur le hayon, enlevez-la avant d'ouvrir le hayon. Sinon, le hayon pourrait se fermer brusquement en raison du poids de la neige ou de la glace.

● Ouvrez toujours le hayon en le soulevant à fond. Un hayon partiellement ouvert peut se refermer soudainement en raison de son propre poids.

● Lorsque le véhicule est garé en côte, l'effort nécessaire pour ouvrir ou fermer le hayon peut être plus ou moins important. Le hayon peut également s'ouvrir ou se refermer plus rapidement.

## ⚠️ ATTENTION

● Ne vous placez pas derrière le pot d'échappement lorsque vous chargez ou déchargez des bagages. La chaleur dégagée par le pot d'échappement peut occasionner des brûlures.

● Pour éviter d'endommager le hayon, veillez à ce que l'espace situé au-dessus et derrière le hayon soit dégagé avant de l'ouvrir.

## 📖 REMARQUE

● Le verrouillage et le déverrouillage des portes à l'aide du système de verrouillage électrique de portes (côtés conducteur et passager avant), du système de télé déverrouillage ou de la clé F.A.S.T. (véhicules disposant d'une clé F.A.S.T.), verrouille et déverrouille aussi le hayon.

5

## Pour ouvrir

Après avoir déverrouillé le hayon, appuyez sur l'interrupteur d'ouverture du hayon (A) et soulevez le hayon.

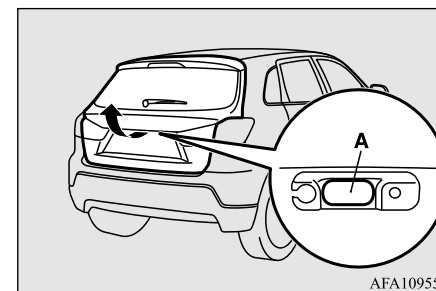

## Mécanisme d'ouverture intérieur du hayon

5

### REMARQUE

- Vous ne pourrez pas ouvrir le hayon si vous ne le soulevez pas immédiatement après avoir appuyé sur l'interrupteur d'ouverture du hayon.  
Si cela vous arrive, appuyez à nouveau sur l'interrupteur d'ouverture du hayon et soulevez le hayon.
- Il est impossible d'ouvrir le hayon si la batterie est déchargée ou déconnectée.  
Le hayon doit alors être ouvert à l'aide du mécanisme d'ouverture intérieur.
- Lorsque la batterie est rebranchée, toutes les portes et le hayon sont verrouillés. Déverrouillez-les avant de tenter d'ouvrir le hayon.
- Sur les véhicules équipés de l'interrupteur de rétraction des rétroviseurs, les rétroviseurs extérieurs s'étendent automatiquement quand vous déverrouillez le hayon et toutes les portes à l'aide de l'interrupteur de DÉVERROUILLAGE du hayon (A).

### Pour fermer

Tirez sur la poignée du hayon (A) vers le bas comme illustré et lâchez-la avant que le hayon ne se referme complètement. Faites claquer doucement le hayon depuis l'extérieur afin de le refermer complètement.

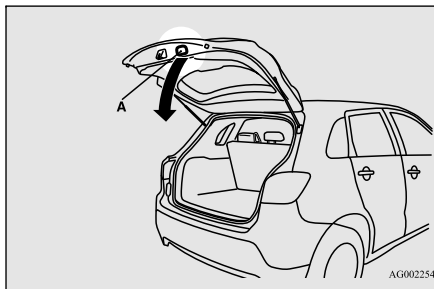

### ATTENTION

- Pour éviter de vous blesser la main ou le bras, n'essayez pas de fermer le hayon sans relâcher la poignée (A).

### REMARQUE

- Des barres de support pneumatiques (B) sont installées aux endroits indiqués afin de supporter le hayon.

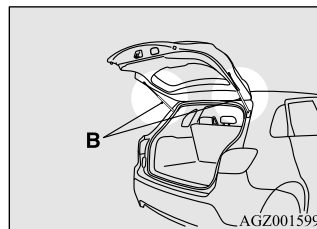

Veuillez observer les directives suivantes afin d'éviter de l'endommager et pour l'utiliser correctement:

### REMARQUE

- Ne touchez pas, ne poussez pas et ne tirez pas sur les barres de support pneumatiques lorsque vous refermez le hayon.
- Ne placez aucun matériau plastique, ruban adhésif, etc. sur les barres de support pneumatiques.
- N'attachez pas de ficelle, etc. autour des barres de support pneumatiques.
- N'accrochez aucun objet sur les barres de support pneumatiques.

### Mécanisme d'ouverture intérieur du hayon

N00523101097

Le mécanisme d'ouverture intérieur du hayon est conçu pour permettre d'ouvrir le hayon au cas où la batterie serait à plat ou débranchée. Le levier d'ouverture du hayon (reportez-vous à l'illustration) est monté sur le hayon.

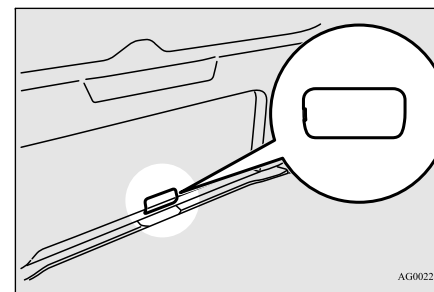

AG0022569



Vous et votre famille devez vous familiariser avec l'emplacement et le fonctionnement du levier d'ouverture du hayon.

### Pour ouvrir

1. Ouvrez le cache (A), à l'intérieur du hayon.

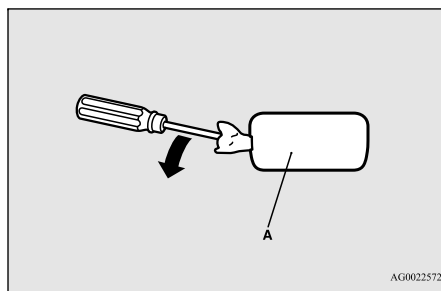

2. Déplacez le levier (B) pour ouvrir le hayon.

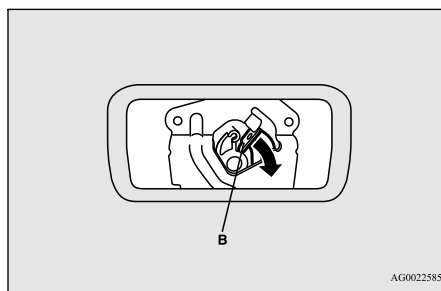

3. Repoussez le hayon pour l'ouvrir.

### ⚠ AVERTISSEMENT

- Le cache du levier d'ouverture du hayon doit toujours rester fermé pendant la conduite, de sorte que des objets ne puissent venir heurter le levier et causer l'ouverture accidentelle du hayon.

### Système d'alarme antivol

N00510201283

Le système d'alarme antivol a été conçu pour fournir une protection contre les intrusions dans le véhicule. Ce système fonctionne en trois étapes: la première est l'étape de l'«armement», la seconde celle de l'«alarme» à proprement parler, la troisième celle du «désarmement». S'il est déclenché, le système produit des signaux d'avertissement auditifs et visuels.

### ⚠ ATTENTION

- Ne modifiez en aucun cas le système d'alarme antivol et n'y ajoutez aucune pièce. Cela risquerait de provoquer un mauvais fonctionnement.

## Système d'alarme antivol

### Étape de l'armement

Garez le véhicule et arrêtez le moteur. Armez le système de la manière décrite ci-dessous.

1. Sauf pour les véhicules équipés de la clé F.A.S.T., retirez la clé de contact du commutateur d'allumage.  
Pour les véhicules équipés de la clé F.A.S.T., réglez le mode de fonctionnement sur ARRÊT.
2. Assurez-vous que le capot moteur est refermé correctement.
3. Verrouillez toutes les portes et le hayon à l'aide du système de télé déverrouillage ou de la clé F.A.S.T.

5

Armez le système et partez

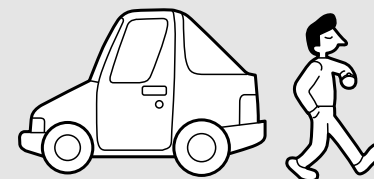

À ce stade, le témoin avertisseur d'antivol (A) du panneau audio clignote pour confirmer.

## Système d'alarme antivol

5

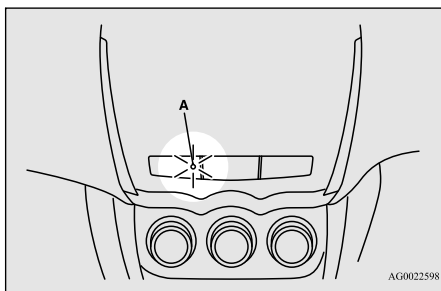

4. Le système s'arme après environ 20 secondes, quand le clignotement du témoin avertisseur d'antivol (A) ralentit. Le témoin avertisseur d'antivol (A) continue à clignoter quand le système est au stade armé.

### REMARQUE

- Si vous ouvrez le capot, le témoin avertisseur d'antivol (A) s'allume et le système ne peut pas s'armer. Le système s'arme environ 20 secondes après avoir refermé le capot.
- Le système est désarmé si, alors que le témoin avertisseur d'antivol (A) est allumé, toutes les portes et le hayon sont déverrouillés avec le système de télé déverrouillage ou la clé F.A.S.T.
- Le système se désarme si vous effectuez ce qui suit alors que le témoin avertisseur d'antivol est allumé.

### REMARQUE

- Sauf pour les véhicules équipés de la clé F.A.S.T.: si le commutateur d'allumage est tourné à la position «ON» (marche).
- Pour les véhicules équipés de la clé F.A.S.T.: si le mode de fonctionnement est réglé sur MARCHE.
- Le système ne s'arme pas si une porte, le capot ou le hayon ne sont pas fermés correctement. Le cas échéant, réarmez le système comme décrit précédemment.
- L'alarme antivol peut s'activer lors de la conduite avec passagers ou lorsque des fenêtres sont ouvertes. Afin d'empêcher le déclenchement accidentel de l'alarme, il convient de ne pas armer le système lors de la conduite avec passagers.

### Étape de l'alarme

L'alarme est déclenchée si l'une des circonstances suivantes survient alors que le véhicule est garé et le système armé.

- Une des portes ou le hayon sont ouverts sans l'aide du système de télé déverrouillage ou de la clé F.A.S.T.
- Vous ouvrez le capot.

### Type d'alarme

Lorsque l'alarme est déclenchée:

1. Les phares clignotent pendant 3 minutes. Après 3 minutes, les phares s'éteignent automatiquement.
2. L'avertisseur sonore retentit par intermittence pendant 3 minutes.

L'avertisseur sonore retentit !  
Les phares clignotent !

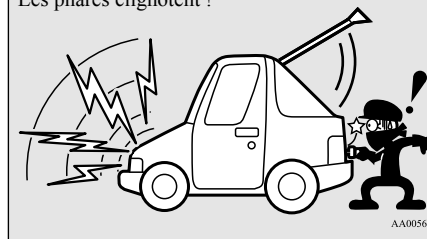

### REMARQUE

- L'alarme marche pendant 3 minutes. À la fin de cette période, l'alarme se coupe automatiquement pour économiser la batterie. Le système est alors réarmé jusqu'à la prochaine étape de désarmement en bonne et due forme.
- L'alarme retentit à nouveau en cas d'autres actions non autorisées, bien qu'elle se soit coupée.
- Pendant le fonctionnement de l'alarme, un avertissement s'affiche à l'écran d'information de l'affichage multi-information.

## Système d'alarme antivol

## Type 1



## Type 2



## Désactivation de l'alarme

L'alarme peut être désactivée des manières suivantes.

- Verrouillage ou déverrouillage des portes et du hayon à l'aide du système de télé déverrouillage ou de la clé F.A.S.T.
- Sauf pour les véhicules équipés de la clé F.A.S.T.: en tournant le commutateur d'allumage à la position «ON» (marche).
- Pour les véhicules équipés de la clé F.A.S.T.: en réglant le mode de fonctionnement sur MARCHE.

## Étape de désarmement

Le système se désarme quand les actions suivantes sont effectuées.

- Sauf pour les véhicules équipés de la clé F.A.S.T.: si le commutateur d'allumage est tourné à la position «ON» (marche).
- Pour les véhicules équipés de la clé F.A.S.T.: si le mode de fonctionnement est réglé sur MARCHE.
- Toutes les portes et le hayon sont déverrouillés à l'aide du système de télé déverrouillage ou de la clé F.A.S.T.

Désarmez... avec le système de télé déverrouillage ou la clé F.A.S.T.

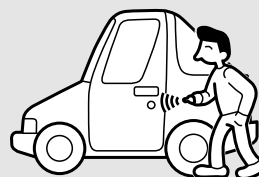

AA0070940

## REMARQUE

- Le système se réarme automatiquement si vous appuyez sur le bouton UNLOCK (déverrouillage) de l'émetteur de commande à distance ou sur l'interrupteur de verrouillage/déverrouillage de la porte du conducteur ou de la porte du passager avant alors que toutes les portes et le hayon sont fermés et qu'aucune porte ni le hayon ne sont ouverts dans les 30 secondes.
- L'intervalle de temps entre le moment où le déverrouillage s'effectue et le moment où le véhicule se reverrouille automatiquement peut être réglé. Pour les détails, contactez un concessionnaire agréé Mitsubishi Motors.
- Une fois que le système a été désarmé, il ne peut être réarmé qu'en répétant la même procédure.

5

## Tester le système d'alarme antivol

Suivez la procédure suivante pour tester le système:

1. Baissez la vitre du conducteur.
2. Armez le système comme expliqué à «Étape de l'armement».
3. Vérifiez que le témoin avertisseur d'antivol s'allume et clignote pendant environ 20 secondes.

## Commande des vitres électriques

4. Patientez quelques secondes avant de déverrouiller la porte côté conducteur en utilisant le bouton intérieur de fermeture de portière, puis ouvrez la porte.
5. Vérifiez que l'avertisseur sonore retentit bien de façon intermittente et que les phares clignotent quand une porte est ouverte.
6. Désarmez le système en déverrouillant toutes les portes et le hayon à l'aide du système de télé déverrouillage ou de la clé F.A.S.T.

5

### REMARQUE

- N'essayez jamais d'actionner l'interrupteur principal et un interrupteur secondaire dans des sens différents en même temps. Cette manœuvre aura pour effet de bloquer la glace.
- L'actionnement répété des vitres électriques lorsque le moteur est coupé décharge la batterie. Actionnez donc uniquement les interrupteurs de vitres électriques lorsque le moteur tourne.

Appuyez sur l'interrupteur vers le bas pour ouvrir la glace, et tirez sur l'interrupteur pour la refermer.

Si vous appuyez/tirez complètement sur l'interrupteur de la glace de porte du conducteur, la glace de porte du conducteur s'ouvre/se ferme complètement automatiquement.

Si vous voulez arrêter le mouvement de la glace, actionnez l'interrupteur légèrement sans le sens inverse.

## Commande des vitres électriques

N00510800370

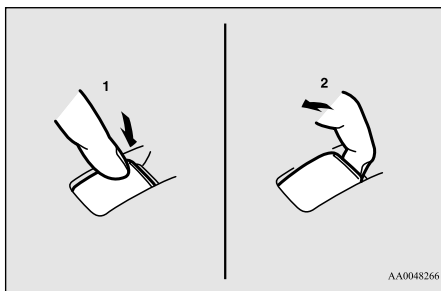

- 1- Ouverture (bas)
- 2- Fermeture (haut)

AA0048266

### AVERTISSEMENT

- Avant d'actionner les vitres électriques, assurez-vous que rien ne risque de rester coincé dans l'ouverture de la glace (tête, mains, doigts, etc.).
- Ne sortez jamais du véhicule sans emporter la clé.
- Ne laissez jamais des enfants ou des adultes irresponsables sans surveillance dans un véhicule.

### Interrupteur principal

N00548700097

L'interrupteur principal, situé sur la porte du conducteur, vous permet d'actionner toutes les glaces de porte.

Vous pouvez ouvrir ou fermer une glace en actionnant l'interrupteur correspondant.

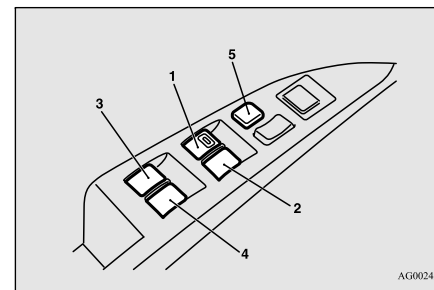

- 1- Interrupteur de la glace de porte du conducteur
- 2- Interrupteur de la glace de porte du passager avant
- 3- Interrupteur de la glace de porte arrière gauche
- 4- Interrupteur de la glace de porte arrière droite
- 5- Interrupteur de verrouillage

## Commande des vitres électriques

**Interrupteur secondaire**

N00548800098

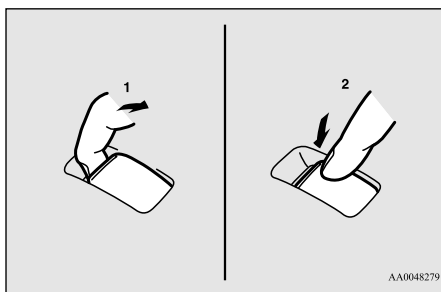

- 1- Fermeture
- 2- Ouverture

Chaque interrupteur secondaire sert à commander la glace du passager correspondante, à moins que l'interrupteur de verrouillage de glace du conducteur n'ait été activé.

**REMARQUE**

- Les glaces de porte arrière ne s'ouvrent qu'à moitié.

**Temporisation des vitres électriques**

N00548900132

Vous pouvez ouvrir ou fermer les vitres électriques lorsque le commutateur d'allumage ou

le mode de fonctionnement est sur ON (marche).

Les glaces de porte peuvent encore être ouvertes ou fermées dans les 30 secondes après l'arrêt du moteur. Cependant, une fois que la porte du conducteur ou du passager avant a été ouverte, vous ne pouvez plus activer les vitres électriques.

**Interrupteur de verrouillage**

N00549000130

Lorsque cet interrupteur est en position verrouillée, les interrupteurs de porte des passagers ne peuvent pas être utilisés pour ouvrir ou fermer les glaces de porte et l'interrupteur principal ouvre ou ferme uniquement la glace du conducteur. Pour annuler le mode de verrouillage, appuyez à nouveau sur l'interrupteur.

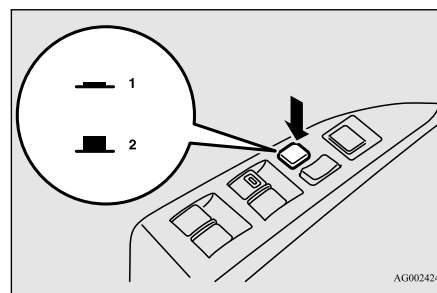

- 1- Verrouillage

## 2- Déverrouillage

**AVERTISSEMENT**

- Quand il y a un enfant dans votre voiture, veuillez mettre l'interrupteur en mode de verrouillage pour désactiver les lève-glaces. En jouant avec l'interrupteur du lève-glaces, un enfant risque de se coincer les mains ou la tête dans l'ouverture d'une glace.

5

**Mécanisme de sécurité (Glace de porte du conducteur uniquement)**

N00528801132

Pour des motifs de sécurité, la glace de porte s'abaisse légèrement de façon automatique si vous y coincez une main ou la tête.

Après qu'elle se soit abaissée, soulevez l'interrupteur à nouveau pour fermer la glace de porte.

**AVERTISSEMENT**

- Si vous débranchez les bornes de la batterie ou remplacez le fusible de vitre électrique, le mécanisme de sécurité se désactive.  
Si une main ou une tête sont restées coincées, ceci peut entraîner de graves blessures.

## Pare-soleil (le cas échéant)

5

**ATTENTION**

- Le mécanisme de sécurité se désactive juste avant la fermeture de la glace de porte. Ceci permet à la glace de se refermer complètement. Faites donc particulièrement attention à ne pas coincer vos doigts dans l'ouverture de la glace de porte.
- Le mécanisme de sécurité se désactive lorsque l'interrupteur est tiré vers le haut. Faites donc particulièrement attention à ne pas coincer vos doigts dans l'ouverture de la glace de porte.
- Ne placez pas vos main ou votre tête dans l'ouverture délibérément dans le but d'activer le mécanisme de sécurité. Vous pourriez vous coincer la main ou la tête et pourriez vous blesser.

**REMARQUE**

- Le mécanisme de sécurité peut s'activer si les conditions de conduite ou d'autres circonstances provoquent un choc physique à la glace de porte similaire à celui pouvant être provoqué si une main ou une tête restent coincées.

**REMARQUE**

- Si vous débranchez les bornes de la batterie ou remplacez le fusible de vitre électrique, le mécanisme de sécurité se désactive et la glace de porte ne s'ouvre/ne se ferme plus complètement de façon automatique. Si la glace est ouverte, soulevez plusieurs fois de suite l'interrupteur de glace de porte du conducteur jusqu'à ce que la glace se ferme complètement. Ensuite, relâchez l'interrupteur et soulevez-le à nouveau une fois en le maintenant dans cette position pendant 1 seconde, puis relâchez-le. Vous devez alors pouvoir ouvrir et fermer normalement la glace de porte du conducteur.

**Que faire si vous entendez des coups de vent pendant la conduite**

N00551400043

On peut décrire les coups de vent comme la perception d'une pression dans les oreilles ou d'un bruit de mugissement ou de grondement. Votre véhicule peut être soumis à des coups de vent pendant la conduite si une ou les deux glaces de porte arrière sont abaissées ou partiellement ouvertes. Il s'agit d'un phénomène normal qui peut être minimisé. Si les coups de vent se produisent quand les glaces de porte arrière sont ouvertes, ouvrez les glaces

de porte avant en plus des glaces arrières pour minimiser le bruit.

**Pare-soleil (le cas échéant)**

N00511000614

**AVERTISSEMENT**

- Avant de modifier la position du pare-soleil, veillez à ce que rien ne puisse être coincé (tête, mains, doigts, etc.).
- Ne laissez jamais un enfant (ou toute autre personne incapable d'actionner l'interrupteur du pare-soleil en toute sécurité) seul à bord du véhicule.
- Ne pas approcher la tête, la main, un doigt, etc. du bord du réceptacle du pare-soleil tant que le véhicule est en mouvement. Il y a un risque de blessures en cas de freinage soudain.

**ATTENTION**

- Ne placez pas de bagages lourds sur le toit panoramique en verre. Vous pourriez endommager le toit en verre.
- N'accrochez pas de bagages lourds, ne permettez à personne de s'accrocher ou d'appliquer une grande force sur l'ouverture du réceptacle de pare-soleil ou sur les parties entre le toit et les deux côtés de l'ouverture du pare-soleil. Vous pourriez endommager le pare-soleil.

## REMARQUE

- Relâchez l'interrupteur dès que le pare-soleil est entièrement ouvert ou fermé.
- Si le pare-soleil ne fonctionne pas lorsque vous appuyez sur l'interrupteur, relâchez celui-ci et vérifiez si quelque chose est resté coincé dans l'ouverture du pare-soleil. Si ce n'est pas le cas, faites vérifier le pare-soleil par un concessionnaire agréé Mitsubishi Motors.
- L'actionnement répété du pare-soleil alors que le moteur est coupé décharge la batterie. Actionnez donc uniquement le pare-soleil lorsque le moteur tourne.
- Refermez le pare-soleil quand vous gardez le véhicule pour une longue durée. Si vous gardez votre véhicule en plein soleil avec le pare-soleil ouvert, la température de l'habitacle deviendra très élevée.

Vous pouvez ouvrir ou fermer le pare-soleil lorsque le commutateur d'allumage ou le mode de fonctionnement est en position ON (marche).

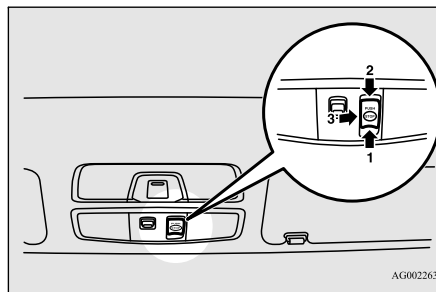

## Pour ouvrir

Appuyez sur l'interrupteur (1), le pare-soleil s'ouvre.

Appuyez sur l'interrupteur (1) et maintenez-le enfoncé, le pare-soleil s'ouvre automatiquement. Relâchez l'interrupteur dès que le pare-soleil se met en mouvement automatiquement.

Appuyez sur l'interrupteur (1), (2) ou (3) pour interrompre le mouvement du pare-soleil.

## Pare-soleil (le cas échéant)

### Pour fermer

Appuyez sur l'interrupteur (2), le pare-soleil se referme.

Appuyez sur l'interrupteur (2) et maintenez-le enfoncé, le pare-soleil se referme automatiquement. Relâchez l'interrupteur dès que le pare-soleil se met en mouvement automatiquement.

Appuyez sur l'interrupteur (1), (2) ou (3) pour interrompre le mouvement du pare-soleil.

### Mécanisme de sécurité

Si vous vous coinciez la main ou la tête dans l'ouverture du pare-soleil en phase de fermeture, le mécanisme de sécurité enclenche sa réouverture automatique. Le pare-soleil ouvert redevient opérationnel quelques secondes plus tard.

## REMARQUE

- Le mécanisme de sécurité peut s'activer si les conditions de conduite ou autres circonstances soumettent le pare-soleil à un choc physique similaire à celui provoqué par une main ou une tête coincée.

## Frein de stationnement

**ATTENTION**

- Ne placez pas vos main ou votre tête dans l'ouverture délibérément dans le but d'activer le mécanisme de sécurité. Vous pourriez vous blesser ou provoquer la défaillance du pare-soleil.

**5****Frein de stationnement**

N00511400373

Pour stationner le véhicule, arrêtez-le d'abord complètement, serrez à fond le frein de stationnement, puis, pour les véhicules avec une boîte-pont manuelle, mettez le levier de changement de vitesses en 1ère (dans une montée) ou en position «R» (marche arrière) (dans une descente), et pour les véhicules avec transmission à variation continue (CVT), mettez le levier sélecteur en position «P» (stationnement).

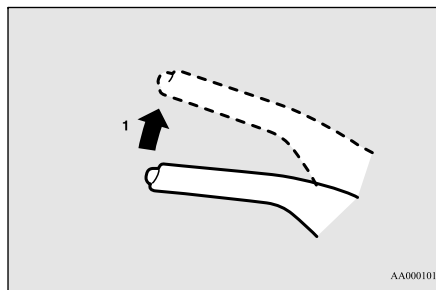
**Actionnement**

- 1- Tirez sur le levier sans appuyer sur le bouton qui se trouve à l'extrémité de la poignée.

Lorsque le frein de stationnement est serré et que le commutateur d'allumage est en position «ON» (marche), le témoin des freins dans le groupe d'instruments s'allume.

Assurez-vous de desserrer le frein de stationnement avant de conduire.

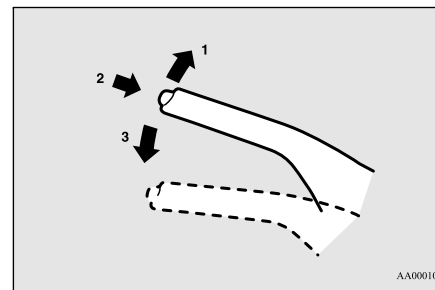
**Pour désactiver**

- 1- Tirez légèrement sur le levier.
- 2- Appuyez sur le bouton qui se trouve à l'extrémité de la poignée et maintenez-le enfoncé.
- 3- Abaissez le levier.

Lorsque vous garez votre véhicule dans une pente, serrez le frein de stationnement, braquez les roues avant vers la bordure si vous êtes dans une descente et dans l'autre sens si vous êtes dans une côte.



## Réglage de hauteur et portée du volant de direction

**ATTENTION**

● Avant de prendre la route, assurez-vous que le frein de stationnement est desserré tout à fait et que le témoin des freins est éteint.

Si vous conduisez sans avoir desserré complètement le frein de stationnement, l'affichage d'avertissement apparaît à l'écran d'information de l'affichage multi-information.

Si vous conduisez votre véhicule sans avoir d'abord desserré le frein de stationnement, les freins vont surchauffer, ce qui réduit les performances des freins et risque même de provoquer leur défaillance.

Témoin



Affichage d'avertissement de type 1



Affichage d'avertissement de type 2

**Réglage de hauteur et portée du volant de direction**

N00511500228

Pour régler le volant de direction à la position voulue, relevez ou abaissez le levier tout en déplaçant le volant à la position de votre choix.

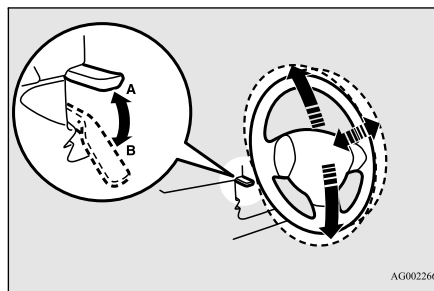

AG0022660

A- Verrouillage du volant  
B- Relâcher

**AVERTISSEMENT**

- Après le réglage, assurez-vous que le levier est bien à la position de verrouillage (A).
- N'essayez pas de régler la position du volant de direction tout en conduisant. Cette manœuvre peut être dangereuse.

**AVERTISSEMENT**

- Assurez-vous de tenir fermement le volant de direction au moment de relâcher le levier [en l'amenant en position (B)]. Sinon, le volant de direction pourrait descendre trop brutalement.

**Rétroviseur intérieur**

5

N00511601369

Ne réglez le rétroviseur intérieur qu'après avoir réglé votre siège, afin d'être certain de pouvoir bien voir à l'arrière du véhicule.

**AVERTISSEMENT**

- N'essayez pas de régler la position du rétroviseur intérieur pendant que vous conduisez. Cette manœuvre peut être dangereuse. Assurez-vous de régler la position du rétroviseur avant de démarrer.

## Rétroviseur intérieur

5

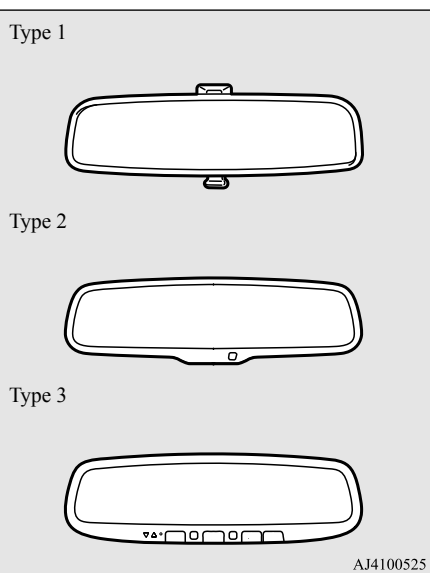

Réglez le rétroviseur intérieur de manière à maximiser votre champ de vision par la lunette arrière.

### Réglage de la position verticale des rétroviseurs

Il est possible de déplacer le miroir vers le haut et vers le bas pour régler sa position.

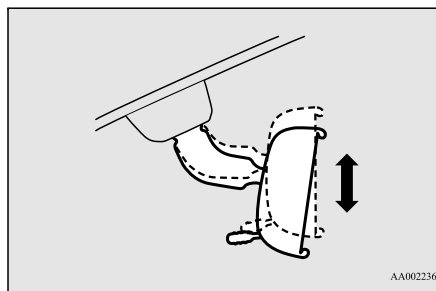

### Réglage de la position des rétroviseurs

Il est possible de déplacer le rétroviseur de haut en bas et de gauche à droite pour régler sa position.

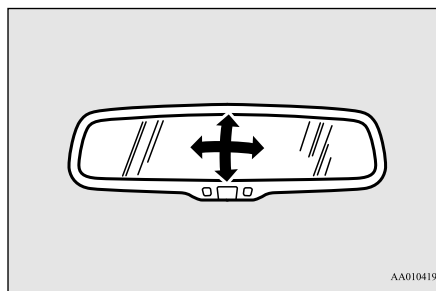

### Pour ne pas être ébloui

#### Type 1

Le bouton jour/nuit (A) en bas du rétroviseur peut être utilisé pour régler le rétroviseur afin d'être moins ébloui par les phares des véhicules qui se trouvent derrière vous en situation de conduite de nuit.

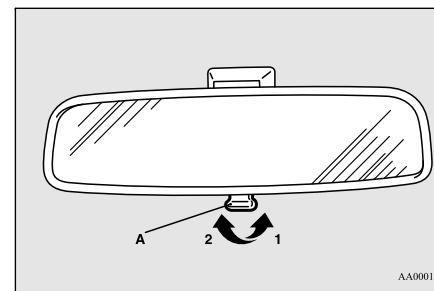

- 1- Position de jour
- 2- Position de nuit

#### Type 2

Lorsque les phares des véhicules se trouvant derrière vous sont très lumineux, le facteur de réflexion du rétroviseur est automatiquement modifié afin de réduire l'éblouissement.

## Rétroviseurs extérieurs

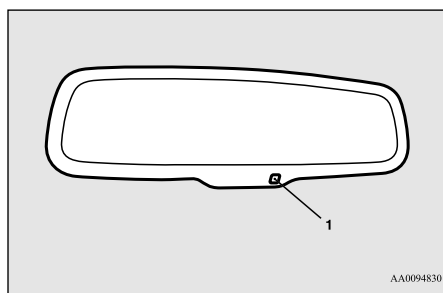

D'une manière générale, utilisez le mode automatique. Quand le commutateur d'allumage est tourné en position «ON» (marche) ou le mode de fonctionnement est placé sur ON (marche), le facteur de réflexion du rétroviseur se modifie automatiquement.

### REMARQUE

- Ne suspendez aucun objet ou ne pulvérisez aucun produit de nettoyage pour vitres sur le capteur (1), sa sensibilité pourrait être réduite.

### Type 3

Lorsque les phares des véhicules se trouvant derrière vous sont très lumineux, le facteur de réflexion du rétroviseur est automatiquement modifié afin de réduire l'éblouissement.

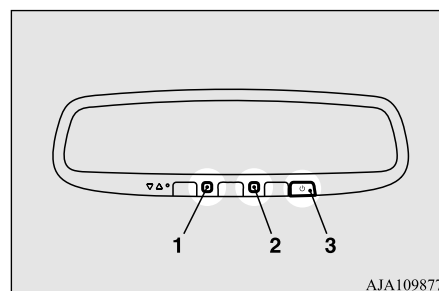

D'une manière générale, utilisez le mode automatique. Quand le commutateur d'allumage est tourné en position «ON» (marche) ou le mode de fonctionnement est placé sur ON (marche), le témoin vert (1) s'allume et le facteur de réflexion du rétroviseur se modifie automatiquement.

### REMARQUE

- Ne suspendez aucun objet ni ne pulvérisez aucun produit de nettoyage pour vitres sur les capteurs (2), leur sensibilité pourrait être réduite.

### REMARQUE

- Si vous voulez arrêter le mode automatique, appuyez sur l'interrupteur (3) et le témoin s'éteint.

Pour revenir en mode automatique, appuyez de nouveau sur l'interrupteur ou suivez la procédure suivante.

[Sauf véhicules équipés de la clé F.A.S.T. (Free-hand Advanced Security Transmitter)]  
Tournez le commutateur d'allumage à la position «ON» (marche) après l'avoir tourné sur «OFF» (arrêt) ou «ACC» (accessoire).

[Pour les véhicules équipés de la clé F.A.S.T. (Free-hand Advanced Security Transmitter)]  
Placez le mode de fonctionnement sur ON (marche) après avoir mis le mode de fonctionnement sur OFF (arrêt).

5

### Rétroviseurs extérieurs

N00512200206

Ne réglez les rétroviseurs extérieurs qu'après avoir réglé votre siège, afin d'être certain de pouvoir bien voir à l'arrière du véhicule.

### AVERTISSEMENT

- N'essayez pas de régler la position des rétroviseurs extérieurs pendant que vous conduisez. Cette manœuvre peut être dangereuse.  
Assurez-vous de régler la position des rétroviseurs avant de démarrer.

## Rétroviseurs extérieurs

### ⚠ AVERTISSEMENT

● Le rétroviseur extérieur côté passager est à miroir convexe. Un objet que vous voyez dans le rétroviseur vous semblera plus éloigné et plus petit que s'il était réfléchi par un rétroviseur à miroir plat ordinaire. Lorsque vous changez de voie, n'utilisez donc pas ce rétroviseur pour estimer la distance qui vous sépare des véhicules qui vous suivent.

5

### Réglage de la position des rétroviseurs

N00549101170

Les rétroviseurs extérieurs peuvent être réglés lorsque le commutateur d'allumage ou le mode de fonctionnement est sur ON (marche) ou ACC (accessoire).

Ajustez le levier (A) du côté du rétroviseur à régler.

- 2-Vers le bas
- 3-Vers la droite
- 4-Vers la gauche

### 📖 REMARQUE

- Après avoir procédé aux réglages, ramenez le levier à la position «•» (arrêt) (C).

Sauf pour les véhicules équipés de l'interrupteur de rétraction des rétroviseurs

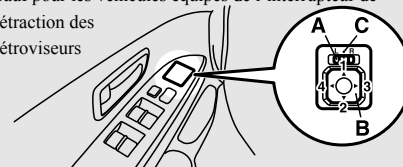

Véhicules équipés de l'interrupteur de rétraction des rétroviseurs

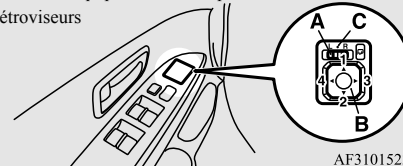

AF3101523

- L- Réglage du rétroviseur extérieur gauche
- R- Réglage du rétroviseur extérieur droit

Appuyez sur l'interrupteur (B) pour régler la position du rétroviseur.

- 1-Vers le haut

## Rétraction et extension des rétroviseurs

N00549201126

Vous pouvez rétracter le rétroviseur extérieur contre la vitre latérale afin d'éviter tout dégât lorsque vous vous gardez dans des endroits exigus.

### Sauf pour les véhicules équipés de l'interrupteur de rétraction des rétroviseurs

Poussez le rétroviseur vers l'arrière du véhicule avec votre main pour le rétracter. Pour étendre le rétroviseur, tirez-le vers l'avant du véhicule jusqu'à ce qu'il s'enclenche en position en émettant un déclic.

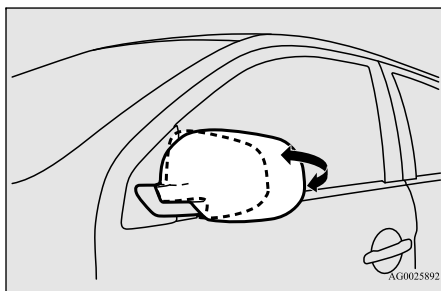

### Pour les véhicules équipés de l'interrupteur de rétraction des rétroviseurs

## Rétraction et extension des rétroviseurs à l'aide de l'interrupteur de rétraction des rétroviseurs

Avec le mode de fonctionnement sur ON (marche) ou ACC (accessoire), poussez l'interrupteur de rétraction du rétroviseur pour rétracter les rétroviseurs. Poussez-le de nouveau pour étendre les rétroviseurs et les remettre à leur position d'origine.

Après avoir placé le mode de fonctionnement sur ARRÊT, il est possible de rétracter et d'étendre les rétroviseurs à l'aide de l'interrupteur de rétraction du rétroviseur pendant environ 30 secondes.

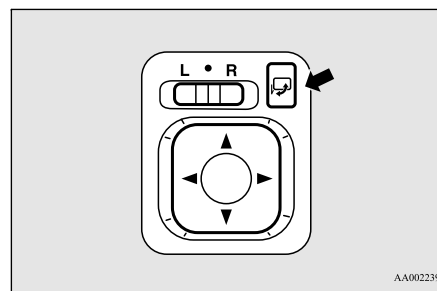

## ATTENTION

- Vous pouvez rétracter et étendre les rétroviseurs à la main. Toutefois, après avoir rétracté un rétroviseur à l'aide de l'interrupteur de rétraction des rétroviseurs, vous devez l'étendre en utilisant de nouveau l'interrupteur, et non pas à la main. Si vous avez étendu le rétroviseur à la main après l'avoir rétracté à l'aide de l'interrupteur, il ne s'enclenche pas correctement en position. Il pourrait donc bouger à cause du vent ou des vibrations pendant la conduite et vous priver de votre vision vers l'arrière.

5

## REMARQUE

- Attention de ne pas vous faire piéger les mains pendant le mouvement du rétroviseur.
- Si vous déplacez un rétroviseur à la main ou s'il bouge après avoir heurté une personne ou un objet, il est possible que vous ne puissiez pas lui faire reprendre sa position d'origine à l'aide de l'interrupteur de rétraction des rétroviseurs. Si ceci se produit, poussez l'interrupteur de rétraction des rétroviseurs pour placer le rétroviseur en position rétractée, puis appuyez de nouveau sur l'interrupteur pour le faire revenir à sa position d'origine.
- S'il a gelé et les rétroviseurs ne fonctionnent pas comme prévu, n'actionnez pas l'interrupteur de rétraction de manière répétée, car ceci pourrait faire griller les circuits du moteur des rétroviseurs.

## Commutateur d'allumage

**Rétraction et extension des rétroviseurs sans l'aide de l'interrupteur de rétraction des rétroviseurs (fonction d'extension automatique)**

**5** Sur les véhicules équipés de la clé F.A.S.T., les rétroviseurs se rétractent ou s'étendent automatiquement quand vous verrouillez ou déverrouillez les portes à l'aide des boutons de l'émetteur de commande à distance ou de la clé F.A.S.T.

Reportez-vous à la section «Fonctionnement avec la clé F.A.S.T.», page 5-16.

**REMARQUE**

- Les fonctions peuvent être modifiées comme décrit ci-dessous. Veuillez consulter un concessionnaire agréé Mitsubishi Motors.
- S'étendent automatiquement quand le mode de fonctionnement est placé sur MARCHE avec la porte du conducteur fermée, et se rétractent automatiquement quand le mode de fonctionnement est placé sur ARRÊT avec la porte du conducteur ouverte.
- Extension automatique quand la vitesse du véhicule atteint environ 30 km/h (19 mi/h).
- Désactivez la fonction d'extension automatique.

**Élément chauffant de rétroviseur extérieur**

N00549300191

Quand l'interrupteur du dégivreur de lunette arrière est activé quand le moteur est en marche, les rétroviseurs extérieurs sont désembués ou dégivrés. Un courant circule dans l'élément chauffant intégré aux rétroviseurs, faisant disparaître le givre ou la condensation.

Le témoin (A) s'allume quand le dégivreur est en marche.

Le chauffage se coupe automatiquement au bout d'environ 20 minutes.

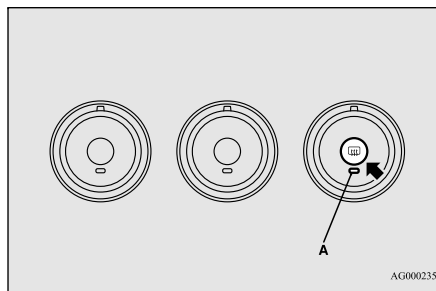

AG0002358

**Commutateur d'allumage**

N00512400673

**[Pour les véhicules équipés de la clé F.A.S.T. (Free-hand Advanced Security Transmitter)]**

Pour l'information d'utilisation pour les véhicules équipés de la clé F.A.S.T. (Free-hand Advanced Security Transmitter), reportez-vous à la section «Clé F.A.S.T. (Free-hand Advanced Security Transmitter):

Interrupteur du moteur», page 5-19.

**[Sauf véhicules équipés de la clé F.A.S.T. (Free-hand Advanced Security Transmitter)]**

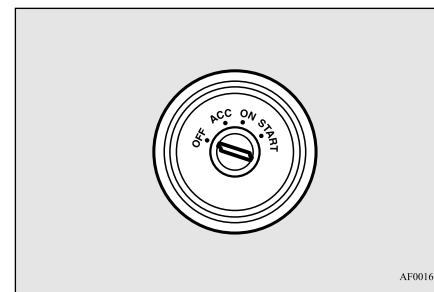

AF0016079

## Commutateur d'allumage

**OFF (désactivé)**

Le moteur est coupé. Il n'est possible d'introduire et de retirer la clé que lorsque le commutateur d'allumage est dans cette position.

**ACC (accessoire)**

Permet le fonctionnement des accessoires électriques lorsque le moteur est arrêté.

**ON (marche)**

Le moteur tourne et tous les accessoires peuvent être utilisés.

**START (démarrage)**

Enclenche le démarreur. Relâchez la clé quand le moteur démarre. Elle revient automatiquement en position «ON» (marche).

**REMARQUE**

- Votre véhicule est équipé d'un système anti-démarrage électronique. Pour que vous puissiez démarrer, le code d'identification qu'envoie le transpondeur, situé à l'intérieur de la clé, doit correspondre à celui qui est enregistré sur l'ordinateur du système anti-démarrage. (Reportez-vous à la section «Système anti-démarrage électronique», page 5-27.)

**Fonction de désactivation automatique de l'alimentation en position «ACC» (accessoire)**

N00539601084

Lorsque environ 30 minutes se sont écoulées avec le commutateur d'allumage en position «ACC» (accessoire), cette fonction permet de couper automatiquement l'alimentation électrique du système audio et autres appareils électriques pouvant être utilisés sur cette position.

Quand vous sortez le commutateur d'allumage de la position «ACC» (accessoire), l'électricité est à nouveau fournie à ces appareils.

**REMARQUE**

- Vous pouvez modifier les fonctions comme suit:

**REMARQUE**

- Le délai d'extinction de l'alimentation peut être changé sur environ 60 minutes.
- La fonction de désactivation automatique des accessoires peut être désactivée.

Pour plus de détails, nous vous recommandons de consulter un concessionnaire agréé MITSUBISHI MOTORS.

**5****Retrait de la clé**

N00550900197

1. Placez le levier sélecteur en position «P» (stationnement) [transmission à variation continue (CVT)].
2. Tournez la clé en position «OFF» (arrêt) et enlevez-la.

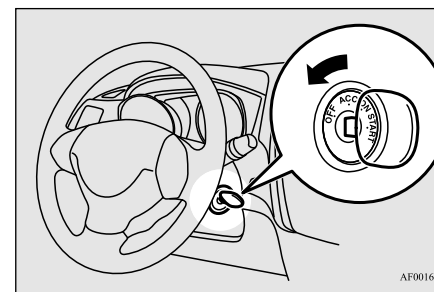

AF0016082

## Mise en marche du moteur

5

### ⚠ ATTENTION

- Si le moteur était arrêté pendant la conduite, le servofrein se désactiverait, ce qui compromettrait les performances de freinage. De même, la direction assistée ne serait plus opérationnelle et l'effort manuel à fournir pour tourner le volant serait donc supérieur.
- Ne laissez pas la clé en position «ON» (marche) pendant une période prolongée lorsque le moteur ne tourne pas, sous peine de décharger la batterie.
- Ne tournez pas la clé en position «START» (démarrage) lorsque le moteur tourne déjà, sous peine d'endommager le démarreur.

## Mise en marche du moteur

N00512601832

### [Pour les véhicules équipés de la clé F.A.S.T. (Free-hand Advanced Security Transmitter)]

Pour de plus amples informations d'utilisation des véhicules équipés de la clé F.A.S.T. (Free-hand Advanced Security Transmitter), reportez-vous à la section «Clé F.A.S.T. (Free-hand Advanced Security Transmitter): Démarrage et arrêt du moteur», page 5-23.

[Sauf véhicules équipés de la clé F.A.S.T. (Free-hand Advanced Security Transmitter)]

## Conseils de démarrage

- Ne faites pas fonctionner le démarreur pendant plus de 15 secondes d'affilée car, au-delà de cette période, la batterie pourrait se décharger ou le démarreur s'endommager. Si le moteur ne démarre pas, ramenez le commutateur d'allumage en position «OFF» (arrêt), attendez quelques secondes, puis essayez de nouveau. Des tentatives répétées alors que le moteur ou le démarreur tourne encore endommageront le mécanisme du démarreur.
- Si le moteur ne démarre pas parce que la batterie est faible ou déchargée, reportez-vous aux instructions de la section «Démarrage par câbles volants» (page 8-2).
- En prolongeant la période de réchauffage, vous ne faites que consommer du carburant inutilement. Le moteur est suffisamment chaud dès que le graphique à barres de l'indicateur de température du liquide de refroidissement commence à bouger. Reportez-vous à la section «Écran d'interruption d'affichage [avec le commutateur d'allumage ou le mode de fonctionnement sur ON (marche)]», page 5-109.

### ⚠ AVERTISSEMENT

- Si vous devez sortir votre véhicule d'un endroit clos ou mal ventilé, ne faites jamais tourner le moteur plus de temps qu'il n'est nécessaire dans cet endroit. Du monoxyde de carbone, gaz inodore et extrêmement toxique et dangereux, pourrait en effet s'accumuler et entraîner de graves blessures ou la mort.

### ⚠ ATTENTION

- Ne poussez pas le véhicule pour le faire démarrer.
- Ne faites pas tourner le moteur à haut régime et ne roulez pas à grande vitesse avant que le moteur n'ait eu le temps de se réchauffer.
- Relâchez le commutateur d'allumage dès que le moteur démarre. Sinon, cela endommagera le moteur du démarreur.

## Démarrage du moteur

Ce modèle est équipé d'un système d'injection de carburant électronique. Il s'agit d'un système qui contrôle l'injection de carburant automatiquement. Il n'est habituellement pas nécessaire d'appuyer sur la pédale d'accélérateur lorsque vous faites démarrer le moteur. Ne faites pas fonctionner le démarreur pendant plus de 15 secondes d'affilée.



Pour éviter de décharger la batterie, attendez quelques secondes entre deux essais de démarrage du moteur.

1. Assurez-vous que tous les passagers sont bien assis et que leur ceinture de sécurité est bouclée.
2. Insérez la clé de contact.
3. Veillez à ce que le frein de stationnement soit appliqué.
4. Avec votre pied droit, appuyez fermement sur la pédale de freinage et maintenez-la enfoncée.
5. Appuyez sur la pédale d'embrayage sur toute sa course et maintenez-la enfoncée (boîte-pont manuelle).
6. Sur les véhicules équipés d'une boîte-pont manuelle, placez le levier de changement de vitesses en position «N» (point mort).  
Pour les véhicules à transmission à variation continue (CVT), assurez-vous que le levier sélecteur est à la position «P» (stationnement).

#### REMARQUE

- Sur les véhicules avec CVT, le démarreur ne fonctionnera pas tant que le levier sélecteur n'est pas en position «P» (stationnement) ou «N» (point mort).  
Pour des raisons de sécurité, démarrez le moteur en position «P» (stationnement) pour que les roues soient bloquées.

7. Tournez le commutateur d'allumage en position «ON» (marche) et vérifiez que tous les témoins d'avertissement fonctionnent correctement avant de faire démarrer le moteur.
8. Tournez le commutateur d'allumage en position «START» (démarrage) sans appuyer sur la pédale d'accélérateur. Relâchez la clé lorsque le moteur démarre.

#### REMARQUE

- On peut entendre de petits bruits lorsque le moteur démarre. Ils disparaissent au fur et à mesure que le moteur chauffe.

#### En cas de démarrage difficile

Le moteur peut refuser de démarrer après plusieurs tentatives infructueuses.

1. Veillez à ce que tous les dispositifs électriques de type éclairage, soufflerie de climatisation et système de désembuage de lunette arrière soient éteints.

#### Mise en marche du moteur

2. Tout en appuyant sur la pédale de freinage {transmission à variation continue (CVT)} ou sur la pédale d'embrayage (boîte-pont manuelle), appuyez à demi sur la pédale d'accélérateur et maintenez-la dans cette position, puis démarrez le moteur. Relâchez la pédale d'accélérateur dès que le moteur a démarré.
3. Si le moteur refuse toujours de démarrer, il est possible qu'il soit noyé par un excès d'essence. Appuyez sur la pédale de freinage (CVT) ou sur la pédale d'embrayage (boîte-pont manuelle), enfoncez la pédale d'accélérateur à fond et maintenez-la dans cette position, puis essayez de démarrer le moteur pendant 5 à 6 secondes. Ramenez le commutateur d'allumage en position «OFF» (arrêt) et relâchez la pédale d'accélérateur. Patientez quelques secondes et essayez à nouveau de démarrer le moteur pendant 5 à 6 secondes tout en appuyant sur la pédale de freinage (CVT) ou sur la pédale d'embrayage (boîte-pont manuelle), sans toutefois appuyer sur la pédale d'accélérateur. Relâchez la clé de contact lorsque le moteur démarre. En cas de refus de démarrage, répétez ces procédures. Si le moteur refuse obstinément de démarrer, contactez votre concessionnaire local agréé Mitsubishi Motors ou un atelier de réparation de votre choix.

**5**

## Boîte-pont manuelle (le cas échéant)

### Faculté de démarrage d'un véhicule à boîte-pont automatique et à transmission à variation continue (CVT) à température ambiante de -22 °F (-30 °C) ou moins

**5** Lorsque la température ambiante est de -30 °C (-22 °F) ou inférieure, il risque d'être impossible de faire avancer le véhicule, même avec le levier sélecteur en position «D» (conduite) ou «R» (marche arrière).

Ceci se produit car la boîte-pont ne s'est pas suffisamment réchauffée; ce n'est pas un signe de problème. Dans ce cas, mettez le levier sélecteur en position «P» (stationnement) et faites tourner le moteur au ralenti pendant au moins 10 minutes.

La boîte-pont se réchauffera, et vous pourrez commencer à rouler normalement.

Ne quittez pas le véhicule pendant le réchauffement du véhicule.

### Boîte-pont manuelle (le cas échéant)

N00512701152

La représentation de la grille ci-dessous est dessinée sur le levier de changement de vitesses. Appuyez à fond sur la pédale

d'embrayage lorsque vous changez de vitesses.

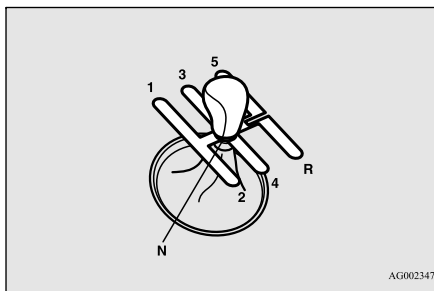

### REMARQUE

- Par temps froid, les changements de vitesses peuvent être difficiles jusqu'à ce que le lubrifiant de la boîte-pont ait chauffé. Ceci est normal et n'endommage pas la boîte-pont.

### Pour démarrer

Appuyez à fond sur la pédale d'embrayage et passez la première vitesse ou passez en position «R» (marche arrière). Puis relâchez peu à peu la pédale d'embrayage tout en appuyant sur la pédale d'accélérateur.

### ATTENTION

- Ne passez pas la marche arrière lorsque le véhicule avance; ceci pourrait endommager la boîte-pont.
- Ne reposez pas votre pied sur la pédale d'embrayage car cela provoquerait une usure prématurée de l'embrayage ou endommagerait celui-ci.
- Ne roulez pas en position «N» (point mort) (illégal dans de nombreux états).
- N'utilisez pas le levier de changement de vitesses pour reposer votre main car cela entraînerait une usure prématurée des fourchettes d'embrayage de la boîte-pont.

### REMARQUE

- S'il est difficile de passer en première, appuyez une seconde fois sur la pédale d'embrayage, le changement de vitesses sera alors plus facile.
- Pour passer la marche arrière depuis la 5e vitesse, placez le levier de changement de vitesses en position «N» (point mort), puis passez la marche arrière.

## REMARQUE

- Le témoin du changement de vitesses indique les points de changement de vitesses recommandés pour une écoconduite. «▲» s'affiche lorsqu'un passage à la vitesse supérieure est recommandé et «▼» lorsqu'un passage à la vitesse inférieure est recommandé.

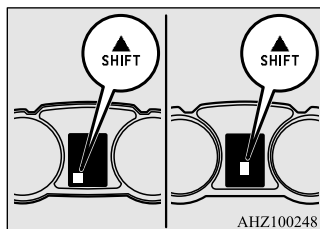

## Points de changement de vitesse adéquats

N00537400052

Veillez toujours à effectuer des passages de vitesse qui correspondent au régime du moteur. Un passage des vitesses adéquat réduit la consommation de carburant et prolonge la durée de vie du moteur.

## ATTENTION

- Évitez que l'aiguille du compteur ne se trouve dans la zone rouge lorsque vous rétrogradez. Le non-respect de cette recommandation risquerait d'endommager le moteur.

## Passage de la vitesse supérieure

N00512901154

Pour réaliser une meilleure économie de carburant et obtenir une meilleure performance, passez les vitesses de la boîte-pont manuelle comme indiqué ci-dessous.

À basse altitude, passez à la vitesse supérieure comme décrit ci-dessous.

Point de changement de vitesse	Vitesses de passage au rapport supérieur
1ère vitesse à 2e vitesse	24 km/h (15 mi/h)
2e vitesse à 3e vitesse	40 km/h (25 mi/h)
3e vitesse à 4e vitesse	64 km/h (40 mi/h)
4e vitesse à 5e vitesse	72 km/h (45 mi/h)

## Boîte-pont manuelle (le cas échéant)

À haute altitude, passez le rapport supérieur aux vitesses suivantes.

Point de changement de vitesse	Vitesses de passage au rapport supérieur
1ère vitesse à 2e vitesse	24 km/h (15 mi/h)
2e vitesse à 3e vitesse	40 km/h (25 mi/h)
3e vitesse à 4e vitesse	64 km/h (40 mi/h)
4e vitesse à 5e vitesse	72 km/h (45 mi/h)

5

## Rétrogradation

N00513000096

Suivant les indications du tableau, il est conseillé que vous rétrogradiez à une vitesse inférieure lorsque vous avez besoin de maintenir la vitesse désirée.

Évitez de rétrograder à trop grande vitesse. Cela pourrait entraîner des dégâts au moteur. Pour rester en sécurité et prolonger la durée de vie de vos freins, rétrogradez en 2e ou en première lorsque vous descendez une pente raide.

Il est également important de rétrograder pour ne pas demander au moteur de fournir un effort anormal en lui imposant un régime trop

## Transmission à variation continue (CVT) (le cas échéant)

bas, par exemple lorsque vous prenez un virage ou gravissez une pente raide.

### Vitesse de rétrogradation recommandée

5

Vitesse de rétrogradation	Point de changement de vitesse
Au-dessous de 32 km/h (20 mi/h)	Rétrogradez en seconde.
32 à 48 km/h (20 à 30 mi/h)	Rétrogradez en troisième.

### Précautions de conduite

N00513100238

- N'utilisez pas le levier de changement de vitesses comme repose-mains. Cela peut conduire à une usure prématurée des fourches de passage de la boîte-pont.

### Vitesse maximale possible

Points de passage	Vitesse maximale possible
1ère vitesse	45 km/h (28 mi/h)
2e vitesse	95 km/h (59 mi/h)
3e vitesse	140 km/h (86 mi/h)

Points de passage	Vitesse maximale possible
4e vitesse	180 km/h (111 mi/h)

- Le tableau ci-dessus indique la vitesse maximale recommandée pour chaque rapport. Ne conduisez pas longtemps aux vitesses suivantes ou à une vitesse proche.

### Transmission à variation continue (CVT) (le cas échéant)

N00560200047

La transmission à variation continue change automatiquement et continuellement son rapport de vitesse en fonction des conditions de la route et des conditions de conduite. Ceci permet d'obtenir une conduite régulière et une excellente consommation de carburant. Vous pouvez également passer à la vitesse supérieure et rétrograder manuellement. Reportez-vous à Mode de conduite sportive, page 5-63.

### CONDUITE EN CÔTE

La boîte de vitesses empêche les passages en vitesse supérieure inutiles même quand la pédale d'accélérateur est relâchée et permet une conduite régulière.

### CONDUITE EN DESCENTE

En fonction des conditions, la boîte de vitesses passe automatiquement à un rapport de vitesse inférieur pour obtenir un frein moteur plus puissant. Ceci peut aider à réduire le besoin d'utiliser le frein de service.

### Fonctionnement du levier sélecteur

N00560300048

Comme mesure de précaution supplémentaire, les modèles avec transmission à variation continue sont munis d'un dispositif de verrouillage qui maintient le levier sélecteur en position «P» (stationnement). Pour engager une autre position que la position «P» (stationnement), suivez les étapes décrites ci-dessous.

1. Appuyez sur la pédale de freinage et maintenez-la enfoncée.
2. Déplacez le levier sélecteur jusqu'à la position souhaitée.

## Transmission à variation continue (CVT) (le cas échéant)

**REMARQUE**

- Le levier sélecteur reste bloqué à la position «P» (stationnement) si le commutateur d'allumage est en position «OFF» (arrêt) ou «ACC» (accessoire), si la clé a été retirée, ou si la pédale de freinage n'est pas maintenue enfoncée.

Le CVT sélectionne automatiquement un rapport optimal lorsque le levier sélecteur est en position «D» (conduite) en fonction de la vitesse du véhicule et de la position de la pédale d'accélérateur.

Le levier sélecteur (A) s'utilise sur 2 grilles; la grille principale (B) et la grille manuelle (C).

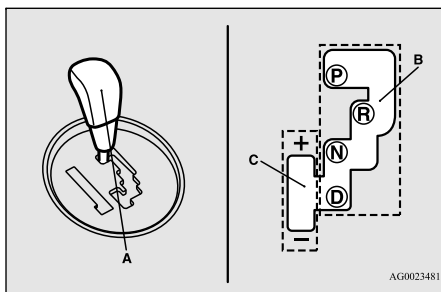
**REMARQUE**

- Il y a 4 positions du levier sélecteur sur la grille principale.

**REMARQUE**

- Pour plus d'informations sur le fonctionnement de la grille manuelle, veuillez consulter la rubrique «Mode de conduite sportive», à la page 5-63.

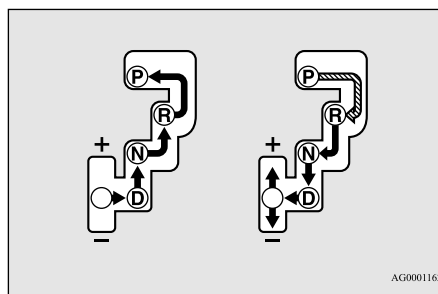

AG0001162

	Placez le levier sélecteur dans la grille pour l'utiliser lorsque la pédale de freinage est enfoncée.
	Placez le levier sélecteur dans la grille pour l'utiliser.

**AVERTISSEMENT**

- Appuyez toujours sur la pédale de freinage lorsque vous quittez la position «N» (point mort) pour passer à une autre position du levier sélecteur.**  
Lorsque vous commencez à rouler, ne quittez pas la position «N» (point mort) si vous appuyez sur la pédale d'accélérateur. Votre véhicule «bondira» vers l'avant ou l'arrière.

5

**REMARQUE**

- Afin d'éviter toute erreur d'opération du levier, veillez à vous arrêter brièvement sur chaque position. Après l'avoir utilisé, vérifiez la position sur l'affichage multi-information.
- Si vous ne maintenez pas la pédale de freinage enfoncée, le dispositif de verrouillage de changement de vitesse s'active pour interdire le passage du levier sélecteur de la position «P» (stationnement) à une autre position.
- Pour un changement indiqué par sur l'illustration, appuyez sur la pédale de freinage avant de déplacer le levier sélecteur. Si vous tentez de déplacer le levier sélecteur avant d'appuyer sur la pédale de freinage, le levier sélecteur peut s'immobiliser complètement.

## Transmission à variation continue (CVT) (le cas échéant)

### Quand le levier sélecteur reste bloqué à la position «P» (stationnement)

N00563300036

Quand le levier sélecteur reste bloqué à la position «P» (stationnement) alors que la pédale de freinage est enfoncée et que le commutateur d'allumage ou le mode de fonctionnement se trouve sur ON (marche), il se peut que la batterie soit déchargée ou que le dispositif de verrouillage de changement de vitesse soit défaillant.

Faites immédiatement vérifier le véhicule par un concessionnaire agréé Mitsubishi Motors ou par un atelier de réparation de votre choix. Si vous devez déplacer le véhicule, forcez le levier sélecteur comme suit.

1. Veillez à serrer à fond le frein de stationnement.
2. Coupez le moteur s'il tourne.
3. Insérez la pointe d'un tournevis, recouverte d'un chiffon, dans l'encoche (A) du cache. Faites doucement lever comme illustré pour retirer le cache.

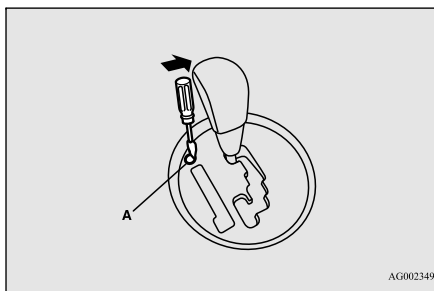

4. Enfonchez la pédale de freinage à l'aide du pied droit.
5. Insérez un tournevis dans l'orifice de relâchement (B) du dispositif de verrouillage de changement de vitesse. Passer le levier sélecteur à la position «N» (point mort) tout en enfonçant le tournevis.

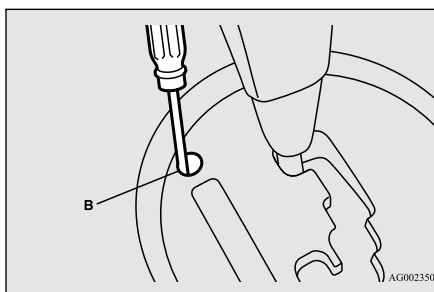

### Affichage de position du levier sélecteur

N00560401091

Quand le commutateur d'allumage est en position «ON» (marche) ou que vous sélectionnez le mode de fonctionnement MARCHE, la position du levier sélecteur s'affiche sur l'écran multi-information.

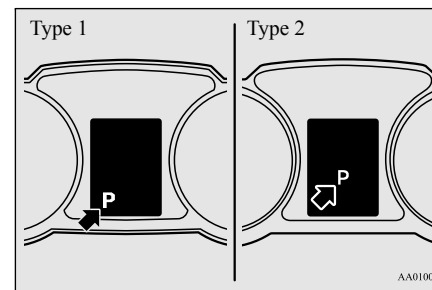

## Transmission à variation continue (CVT) (le cas échéant)

**Quand l'affichage de position du levier sélecteur clignote**

N00582900028

**⚠ AVERTISSEMENT**

- Pour éviter tout mouvement non souhaité du véhicule, maintenez la pédale de freinage enfoncée à l'aide de votre pied droit et n'appuyez pas sur la pédale d'accélérateur pendant que l'affichage de position du levier sélecteur clignote.

Si la température ambiante est basse, l'affichage de position du levier sélecteur sur l'affichage multi-information peut clignoter si le levier sélecteur est placé en position «D» (conduite) ou «R» (marche arrière) immédiatement après le démarrage du moteur. Ceci indique que la transmission a besoin de se réchauffer. Pendant que l'affichage clignote, le véhicule ne bouge pas car la transmission se désengage tant que le réchauffage n'est pas terminé, même si le levier sélecteur est placé en position «D» (conduite) ou «R» (marche arrière).

Quand l'affichage de position du levier sélecteur clignote, suivez la procédure suivante:

1. Appuyez sur la pédale de freinage avec votre pied droit et placez le levier sélecteur en position «N» (point mort) pendant plusieurs secondes.

2. Laissez la pédale enfoncée puis placez le levier sélecteur en position «D» (conduite) ou «R» (marche arrière). Si l'affichage de position du levier sélecteur s'arrête de clignoter, le réchauffement est terminé et la transmission fonctionne normalement.
3. Si l'affichage clignote toujours, répétez les étapes 1 et 2 ci-dessus.

**📖 REMARQUE**

- Pendant que l'affichage de position du levier sélecteur clignote, un avertisseur sonore retentit de manière intermittente.

**Affichage d'avertissement**

N00560501063

## Type 1

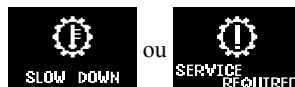

## Type 2



Quand l'affichage d'avertissement ou apparaît à l'écran d'information de l'affichage multi-information pendant la conduite, il se peut qu'il y ait une défaillance au niveau de la transmission à variation continue.

**⚠ ATTENTION**

- Si une défaillance se produit au niveau de la transmission à variation continue pendant la conduite, l'affichage d'avertissement ou apparaît à l'écran d'information de l'affichage multi-information. Si cela se produit, veuillez suivre les procédures suivantes:

[quand l'affichage d'avertissement apparaît]

Il y a surchauffe du liquide de transmission à variation continue (CVT). Le contrôle du moteur peut s'activer pour diminuer la température de l'huile de la transmission à variation continue (CVT), entraînant la baisse du régime du moteur et de la vitesse du véhicule. Dans ce cas, adoptez l'une des mesures suivantes.

- Ralentissez le véhicule.
- Arrêtez votre véhicule à un endroit sûr, déplacez le levier sélecteur en position «P» (stationnement) et ouvrez le capot en laissant le moteur tourner pour permettre au moteur de refroidir.

5

## Transmission à variation continue (CVT) (le cas échéant)

**⚠ ATTENTION**

Après un certain temps, vérifiez que l'affichage d'avertissement  ait disparu. Vous pouvez recommencer à conduire en toute sécurité si l'affichage a disparu. Si l'affichage d'avertissement reste présent ou clignote fréquemment, faites contrôler votre véhicule par un concessionnaire agréé Mitsubishi Motors ou l'atelier de réparation de votre choix.

[quand l'affichage d'avertissement  apparaît]

Il est possible que quelque chose d'inhabituel soit en train de se produire au niveau de la transmission à variation continue, ce qui provoque l'activation d'un dispositif de sécurité. Faites inspecter votre véhicule par un concessionnaire agréé Mitsubishi Motors ou l'atelier de réparation de votre choix dès que possible.

**Positions du levier sélecteur (grille principale)**

N00560600054

**«P» (stationnement)**

Dans cette position, la boîte de vitesses est bloquée pour empêcher le véhicule de bouger. Le moteur peut être mis en marche à partir de la position «P» (stationnement).

**«R» (marche arrière)**

Ne placez le levier à cette position qu'une fois le véhicule à l'arrêt complet.

**⚠ ATTENTION**

- Ne mettez jamais le levier sélecteur en position «P» (stationnement) ou «R» (marche arrière) lorsque le véhicule est en mouvement. Si le levier est passé en position «P» (stationnement) ou «R» (marche arrière) alors que le véhicule est en mouvement, la boîte de vitesses risque d'être endommagée.

**«N» (point mort)**

Dans cette position, les engrenages de la boîte de vitesses ne sont pas engagés. Cette position a le même effet que le point mort sur une boîte-pont manuelle. Utilisez-la lorsque le véhicule est arrêté pendant un assez long moment en cours de trajet, dans un embouteillage par exemple.

**⚠ AVERTISSEMENT**

- Ne placez jamais le levier sélecteur en position «N» (point mort) pendant la conduite, car il pourrait glisser involontairement en position «P» (stationnement) ou «R» (marche arrière) et endommager la boîte de vitesses.
- Lorsque vous êtes garé dans une pente, sélectionnez la position «P» (stationnement) plutôt que la position «N» (point mort) avant de démarrer le moteur afin d'éviter que le véhicule ne se mette en mouvement.
- Pour empêcher le véhicule de se mettre en mouvement, maintenez toujours votre pied sur la pédale de freinage quand le levier sélecteur est en position «N» (point mort), quand vous le placez en position «N» (point mort) ou quand vous l'en sortez.

**«D» (conduite)**

Choisissez cette position lorsque vous conduisez en ville et sur autoroute. La boîte de vitesses change automatiquement et continuellement son rapport de vitesse en fonction des conditions de la route et des conditions de conduite.



## Transmission à variation continue (CVT) (le cas échéant)

**ATTENTION**

- Pour empêcher d'endommager la boîte de vitesses, ne placez jamais le levier sélecteur en position «D» (conduite) à partir de la position «R» (marche arrière) lorsque le véhicule roule.

**Mode de conduite sportive**

N00560701078

Que le véhicule soit à l'arrêt ou en mouvement, le mode de conduite sportive se sélectionne en poussant le levier sélecteur de la position «D» (conduite) à la grille manuelle (A). Pour retourner au rapport «D» (conduite), ramenez le levier sélecteur à la grille principale (B).

En mode de conduite sportive, il est possible d'effectuer des changements de vitesse rapides simplement en utilisant le levier sélecteur ou le sélecteur de vitesse au volant type palette Sportronic.

Contrairement à la boîte-pont manuelle, le mode de conduite sportive permet les changements de vitesse avec la pédale d'accélérateur enfoncée.

**REMARQUE**

- Pour les véhicules équipés du sélecteur de vitesse au volant type palette Sportronic, le mode sportif peut être utilisé même si le levier sélecteur se trouve sur la grille principale (B). Vous pouvez aussi revenir en position «D» (conduite) de n'importe laquelle des manières suivantes. Quand vous revenez en position de fonctionnement «D» (conduite), l'affichage de position du levier sélecteur passe à la position «D» (conduite).
- Tirez le sélecteur de vitesse au volant type palette Sportronic côté + (passage à la vitesse supérieure) vers l'avant (vers le conducteur) pendant plus de 2 secondes.
- Arrêtez le véhicule
- Poussez le levier sélecteur depuis la position «D» (conduite) vers la grille manuelle (A) puis repoussez le levier sélecteur vers la grille principale (B).

PASSAGE À LA VITESSE SUPÉRIEURE

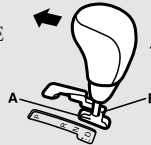

PASSAGE À LA VITESSE INFÉRIEURE

PASSAGE À LA VITESSE SUPÉRIEURE



PASSAGE À LA VITESSE INFÉRIEURE

AF4100174

+ (PASSAGE À LA VITESSE SUPÉRIEURE)

La boîte de vitesses passe la vitesse supérieure d'une vitesse à la fois à chaque opération.

- (PASSAGE À LA VITESSE INFÉRIEURE)

La boîte de vitesses passe la vitesse inférieure d'une vitesse à la fois à chaque opération.

## Transmission à variation continue (CVT) (le cas échéant)

**ATTENTION**

- En mode de conduite sportive, le conducteur doit effectuer les passages aux vitesses supérieures en fonction des conditions de route, en veillant à maintenir le régime du moteur au-dessous de la zone rouge.
- L'actionnement répété et continu du levier sélecteur ou du sélecteur de vitesse au volant type palette Sportronic change continuellement la position de la vitesse.
- Sur les véhicules équipés du sélecteur de vitesse au volant type palette Sportronic, les vitesses peuvent ne pas être changées quand les sélecteurs type palette latéraux sont actionnés en même temps.

5

**REMARQUE**

- Le passage à une vitesse supérieure peut s'effectuer automatiquement en mode de conduite sportive quand le régime moteur augmente et s'approche de la zone rouge du compte-tours (la partie rouge du cadran du compte-tours).
- Les vitesses peuvent seulement être sélectionnées vers l'avant de la 1e à la 6e. Pour passer en marche arrière ou garer le véhicule, mettez le levier sélecteur en position «R» (marche arrière) ou «P» (stationnement).

**REMARQUE**

- Pour garder une bonne performance, la transmission peut refuser d'effectuer un passage à la vitesse supérieure quand le levier sélecteur ou le sélecteur de vitesse au volant type palette Sportronic est déplacé en position «+ (PASSAGE À LA VITESSE SUPÉRIEURE)» à certaines vitesses du véhicule. De même, pour éviter de sur-emballer le moteur, la transmission peut refuser d'effectuer une rétrogradation quand le levier sélecteur ou le sélecteur de vitesse au volant type palette Sportronic est déplacé en position «- (passage à la vitesse inférieure)» à certaines vitesses du véhicule. Quand ceci se produit, une sonnerie retentit pour indiquer que la rétrogradation ne va pas se produire.
- En mode de conduite sportive, le véhicule rétrograde automatiquement lorsqu'il ralentit. Lorsque le véhicule s'arrête, la 1ère position est automatiquement sélectionnée.

**Affichage du mode de conduite sportive**

N00560900057

En mode de conduite sportive, la vitesse sélectionnée s'affiche sur l'écran d'information de l'affichage multi-information.

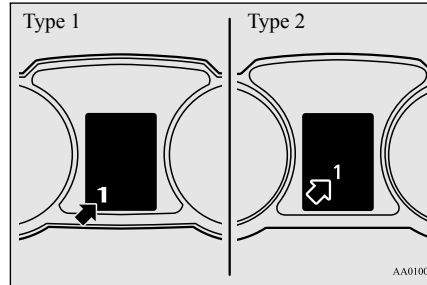
**Fonctionnement de la transmission à variation continue (CVT)**

N00560800027

**ATTENTION**

- Avant de sélectionner une position lorsque le moteur tourne et le véhicule est à l'arrêt, appuyez fermement sur la pédale de freinage pour éviter que le véhicule n'avance de lui-même. Le véhicule commence à avancer dès que la transmission à variation continue est enclenchée, en particulier lorsque le régime du moteur ou la vitesse du ralenti sont élevés, ou lorsque la climatisation est en marche. Les freins doivent être relâchés uniquement lorsque vous êtes prêt à partir.

## Transmission à variation continue (CVT) (le cas échéant)

**ATTENTION**

- Maintenez toujours la pédale de freinage enfoncée avec le pied droit.  
Si vous utilisez le pied gauche, vous risquez d'appuyer moins rapidement sur la pédale en cas d'urgence.
- Afin d'empêcher une accélération brutale, n'emballez jamais le moteur lorsque vous changez de vitesse à partir de la position «P» (stationnement) ou «N» (point mort).
- Si vous appuyez sur la pédale d'accélérateur lorsque l'autre pied est posé sur la pédale de freinage, vous risquez de nuire à l'efficacité du freinage et d'user prématurément les plaquettes de frein.
- Recourez toujours à la position de levier sélecteur correspondant le mieux aux conditions de conduite actuelle.  
Ne reculez jamais en roue libre dans une descente alors que le levier est en position [«D» (conduite) ou en mode de conduite sportive] et n'avancez jamais en roue libre dans une descente alors que le levier est en position «R» (marche arrière).  
Une coupure du moteur réclamerait un effort accru sur la pédale de freinage et sur le volant de direction, et pourrait être la cause d'un accident.

**ATTENTION**

- Ne faites pas monter le moteur en régime tout en appuyant sur la pédale de freinage quand le véhicule est à l'arrêt.  
Ceci peut endommager la transmission à variation continue.  
De plus, quand vous appuyez sur la pédale d'accélérateur tout en appuyant sur la pédale de freinage avec le levier sélecteur en position «D» (conduite), le régime du moteur peut ne pas monter aussi haut que lorsqu'on effectue la même opération avec le levier sélecteur en position «N» (point mort).

**Accélération en dépassement**

Pour un supplément d'accélération en position «D» (conduite) (lors du dépassement d'un autre véhicule), appuyez sur la pédale d'accélérateur au plancher. La transmission à variation continue rétrograde alors automatiquement.

**REMARQUE**

- En mode de conduite sportive, le véhicule ne rétrograde pas lorsque vous appuyez à fond sur l'accélérateur.

**Attente**

Pendant les brèves périodes d'attente, par exemple à un feu, vous pouvez laisser une position du levier sélecteur enclenchée et maintenir le véhicule à l'arrêt avec le frein de service.

Pour les périodes d'attente plus prolongées lorsque le moteur tourne, placez le levier sélecteur en position «N» (point mort) et appliquez le frein de stationnement, tout en maintenant le véhicule immobile à l'aide du frein de service.

Avant de repartir après avoir arrêté le véhicule, vérifiez que le levier sélecteur est en position «D» (conduite) ou en mode de conduite sportive.

**5****ATTENTION**

- Pour éviter toute surchauffe de votre boîte de vitesses, ne tentez jamais d'immobiliser votre véhicule sur une pente en actionnant l'accélérateur. Serrez toujours le frein de stationnement et/ou le frein de service.
- N'emballez pas le moteur sans raisons quand le véhicule est à l'arrêt. Une accélération inattendue peut se produire si le levier sélecteur est dans une position autre que «P» (stationnement) ou «N» (point mort).

## Système 4 roues motrices contrôlé électroniquement (le cas échéant)



**Stationnement**

Pour stationner le véhicule, arrêtez-le d'abord complètement, serrez à fond le frein de stationnement, puis mettez le levier sélecteur en position «P» (stationnement).

**5****Lorsque la transmission à variation continue n'effectue aucun changement de rapport**

Si la transmission à variation continue n'effectue aucun changement de rapport lorsque vous conduisez ou si votre véhicule ne prend pas assez de vitesse au démarrage dans une côte, il se peut qu'il y ait une anomalie dans la transmission, ce qui active un dispositif de sécurité. Faites vérifier le véhicule par un concessionnaire agréé Mitsubishi Motors ou l'atelier de réparation de votre choix dès que possible.

**REMARQUE**

- Quand l'affichage d'avertissement  et la mention «SLOW DOWN» (ralentir) ou encore l'affichage d'avertissement  et la mention «SERVICE REQUIRED» (entretien nécessaire) apparaissent sur l'écran d'information de l'affichage multi-information, la transmission à variation continue pourrait présenter un dysfonctionnement. Reportez-vous à la section «Transmission à variation continue (CVT): affichage d'avertissement», page 5-61.

**Système 4 roues motrices contrôlé électroniquement (le cas échéant)**

N00517201178

Le système 4 roues motrices électronique est un système de traction intégrale qui permet de sélectionner un des trois modes de conduite avec un interrupteur, suivant les conditions de conduite.

Les modes de conduite suivants sont disponibles.

Mode de traction	Fonction
2WD (2 roues motrices)	Ce mode est destiné à une conduite économique sur route sèche normale et sur autoroute. Conduite en traction avant
4WD AUTO (4 roues motrices automatiques)	Il s'agit du mode de traction par défaut. Ce mode permet de contrôler automatiquement la distribution du couple moteur sur les quatre roues suivant les conditions de conduite.

## Système 4 roues motrices contrôlé électroniquement (le cas échéant)

Mode de traction	Fonction
4WD LOCK (verrouillage 4 roues motrices)	Ce mode est destiné à la conduite sur route glissante, comme par exemple sur des routes couvertes de neige ou dans du sable. La grande quantité de couple moteur appliquée aux pneus arrière permet de sortir de zones glissantes et de bénéficier de toute la puissance du moteur quel que soit le rapport.

L'utilisation de la conduite à 4 roues motrices requiert la maîtrise d'une technique de conduite particulière.  
Veuillez lire avec soin la section «Conduite à 4 roues motrices», page 5-69 et conduisez prudemment.

### Sélecteur de mode de traction

Vous pouvez changer le mode de traction en appuyant sur le sélecteur de mode de traction lorsque le commutateur d'allumage ou le

mode de fonctionnement se trouve sur ON (marche).

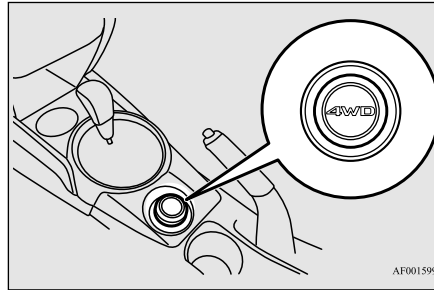

En appuyant sur le sélecteur de mode de traction, le mode de traction peut changer dans l'ordre suivant: «2WD» (deux roues motrices), «4WD AUTO» (4 roues motrices automatiques) et «4WD LOCK» (verrouillage 4 roues motrices).

Le mode de traction clignote sur l'écran d'affichage d'interruption de l'écran d'information de l'affichage multi-information lorsque vous changez de mode de traction. Après quelques secondes, l'écran d'information revient à ce qu'il affichait précédemment.

Mode de traction	Affichage	
	Type 1	Type 2
2WD (2 roues motrices)		
4WD AUTO (4 roues motrices automatiques)		
4WD LOCK (verrouillage 4 roues motrices)		

5

### ⚠ ATTENTION

- N'utilisez pas le sélecteur de mode de traction lorsque les roues avant patinent, sur une route enneigée ou dans des conditions similaires. Le véhicule pourrait démarrer soudainement dans une direction inattendue.
- La conduite sur route goudronnée sèche en mode «4WD LOCK» (verrouillage des 4 roues motrices) augmente la consommation de carburant, le niveau sonore et l'usure prématurée des pneus.

## Système 4 roues motrices contrôlé électroniquement (le cas échéant)

**ATTENTION**

- Ne conduisez pas avec les pneus qui patinent en mode «2WD» (2 roues motrices). Cela pourrait générer une surchauffe des composants de la transmission.

**5****REMARQUE**

- Vous pouvez changer le mode de traction en conduisant ou à l'arrêt.

**Témoin de mode de traction**

Type 1

**4WD LOCK**

Type 2

**4WD  
LOCK**

En principe, ce témoin s'allume quand vous placez le commutateur d'allumage sur «ON» (marche) ou sélectionnez le mode de fonctionnement MARCHE, et ensuite, le mode de traction s'affiche pendant quelques secondes après la mise en marche du moteur.

Traction Mode	Mode de traction témoin	
	Témoin «4WD» (4 roues motrices)	Témoin «LOCK» (verrouillage)
2WD (2 roues motrices)	OFF (désactivé)	OFF (désactivé)
4WD AUTO (4 roues motrices automatiques)	ON (marche)	OFF (désactivé)
4WD LOCK (verrouillage 4 roues motrices)	ON (marche)	ON (marche)

**ATTENTION**

- Si le témoin du mode de traction sélectionné clignote, le véhicule passe automatiquement en mode de traction avant afin de protéger les composants de la transmission, et il est impossible de sélectionner le mode de traction à l'aide du sélecteur de mode de traction. L'affichage d'avertissement apparaît également à l'écran d'information de l'affichage multi-information. Ralentissez et si le témoin s'éteint après avoir conduit quelques instants, continuez à conduire comme auparavant. Si le témoin continue à clignoter pendant plus de 5 minutes environ, faites vérifier le véhicule le plus rapidement possible par un concessionnaire agréé Mitsubishi Motors ou l'atelier de réparation de votre choix.

Type 1



Type 2



**⚠ ATTENTION**

- Si l'affichage d'avertissement apparaît à l'écran d'information de l'affichage multi-information, un problème s'est produit dans le système 4 roues motrices contrôlé électroniquement et le dispositif de sécurité s'est enclenché. Faites inspecter le véhicule par un concessionnaire agréé Mitsubishi Motors ou l'atelier de réparation de votre choix dès que possible.

Type 1



Type 2

**⚠ ATTENTION**

- Utilisez toujours des pneus de la même taille, du même type et de la même marque sans différence d'usure. L'utilisation de pneus dont la taille, le type, la marque ou le niveau d'usure différent peut activer le système de protection des composants de la transmission et provoquer le blocage en mode «4WD AUTO» (4 roues motrices automatiques) ou le clignotement alternatif des témoins «4WD» (4 roues motrices) et «LOCK» (verrouillage).

**Conduite à 4 roues motrices**

N00530601195

Votre véhicule a été conçu à l'origine pour être utilisé sur route goudronnée.

Mais son système à 4 roues motrices unique vous permet de conduire occasionnellement sur des chemins de terre pour aller camper, pique-niquer et autres activités similaires.

Ce système permet non seulement une meilleure tenue de route sur des routes sèches goudronnées mais aussi une meilleure traction lorsque vous conduisez sur des routes glissantes, humides ou recouvertes de neige et pour sortir de la boue.

Il n'est cependant pas adéquat pour rouler sur des routes sans revêtement ni pour le remorquage dans des conditions extrêmes.

Il est particulièrement important de noter que les 4 roues motrices peuvent ne pas fournir une capacité suffisante pour la montée en côte et un frein moteur suffisant en pente raide. Évitez de conduire sur des pentes raides.

De plus, faites attention si vous conduisez sur du sable, de la boue ou dans l'eau car il se peut que le véhicule ne puisse pas fournir une traction suffisante dans certaines circonstances.

Veillez éviter de conduire le véhicule dans des endroits où les pneus peuvent s'enliser dans des épaisseurs de sable ou de boue importantes.

**⚠ AVERTISSEMENT**

- **Prenez garde à ne pas compter démesurément sur les véhicules à 4 roues motrices. Les véhicules à 4 roues motrices ont eux aussi des limites de fonctionnement du système et de capacité à garder le contrôle et la traction. La conduite insouciante peut provoquer des accidents. Veuillez toujours conduire prudemment en tenant compte des conditions de la route.**
- **L'utilisation incorrecte de ce véhicule, que la route soit goudronnée ou non, peut provoquer un accident ou un capotage au cours duquel vous et vos passagers pourriez être gravement blessés ou tués.**
  - **Veillez suivre toutes les instructions et les directives du manuel du propriétaire.**
  - **Maintenez une vitesse réduite et ne conduisez pas plus vite que les conditions ne le permettent.**

**5****📖 REMARQUE**

- La conduite sur routes difficiles peut avoir un certain impact sur un véhicule. Avant de quitter la chaussée goudronnée, assurez-vous que toute maintenance et tout entretien programmés ont été effectués et prenez soin d'inspecter votre véhicule. Vérifiez particulièrement la condition des pneus et vérifiez leur pression de gonflage.

## Conduite à 4 roues motrices

5

 **REMARQUE**

- Mitsubishi Motors ne se porte pas responsable envers le conducteur en cas de dommage, de blessure ou de responsabilité résultant d'une utilisation incorrecte et négligente d'un véhicule. Toutes les techniques de conduite d'un véhicule dépendent des capacités et de l'expérience du conducteur et des autres participants. Toute déviation des instructions d'utilisation recommandées ci-dessus est à leurs risques et périls.
- Veuillez noter que la distance de freinage requise sur tous les véhicules à 4 roues motrices diffère très peu de celle des véhicules à traction avant. Si vous conduisez sur une route couverte de neige ou sur une surface glissante et boueuse, assurez-vous de maintenir une distance suffisante entre votre véhicule et celui qui se trouve devant vous.
- La posture à adopter pour la conduite doit être plus droite; réglez le siège à une position adéquate afin de pouvoir braquer et utiliser les pédales facilement. Portez votre ceinture de sécurité à tout moment.
- Après avoir conduit sur des routes difficiles, vérifiez chaque partie du véhicule et nettoyez-les abondamment avec de l'eau. Veuillez vous reporter à la section «Inspection et entretien après une utilisation sur route difficile» et à la section «Soin et entretien du véhicule».

 **ATTENTION**

- Si vous placez le sélecteur de mode de traction en position «4WD LOCK» (verrouillage 4 roues motrices) alors que vous conduisez sur une route goudronnée sèche, la consommation de carburant augmente, avec un niveau sonore pouvant devenir plus important.

**Changements de directions brusques**

Quand vous prenez un virage brusque en position «4WD LOCK» (verrouillage 4 roues motrices) à vitesse réduite, il se peut que vous remarquiez une légère différence lors du braquage, comme si les feins étaient appliqués. Cet effet s'appelle le freinage en virage serré et est provoqué par les distances différentes séparant les quatre pneus du virage. Ce phénomène est typique sur les véhicules à 4 roues motrices. Si cela se produit, vous pouvez soit redresser le volant, soit changer de mode de traction.

**Sur chaussées enneigées ou verglacées**

Placez le sélecteur de mode de traction sur «4WD AUTO» (4 roues motrices automa-

tiques) ou sur «4WD LOCK» (verrouillage 4 roues motrices) suivant la condition de la route, puis appuyez graduellement sur la pédale d'accélérateur pour un démarrage en douceur.

 **REMARQUE**

- L'usage de pneus à neige est recommandé.
- Gardez une distance suffisante entre les véhicules, évitez les freinages brusques et utilisez le frein moteur (rétrogradation).

 **ATTENTION**



- Évitez les freinages brusques, les accélérations soudaines et les changements de direction soudains. Le véhicule pourrait dérapier et vous pourriez perdre le contrôle.

**Conduite sur chaussées recouvertes de sable ou de boue**

Placez le sélecteur de mode de traction sur «4WD LOCK» (verrouillage 4 roues motrices), puis appuyez graduellement sur la pédale d'accélérateur pour un démarrage en douceur. Maintenez une pression aussi constante que possible sur la pédale d'accélérateur et conduisez à vitesse réduite.



**ATTENTION**

- Ne forcez pas le véhicule et ne conduisez pas de façon insouciant sur les surfaces recouvertes de sable. Comparé aux surfaces de conduite normales, le moteur et les autres composants de la transmission sont soumis à un effort excessif sur ce type de surface. Ceci pourrait provoquer des accidents.
- Si une ou plusieurs des conditions suivantes se produisent pendant la conduite, gardez immédiatement votre véhicule à un endroit sûr et veuillez suivre les procédures suivantes:
  - Si le témoin de liquide de refroidissement du moteur  clignote sur l'écran d'information de l'affichage multi-information ou si la puissance du moteur tombe soudainement. Reportez-vous à la section «Surchauffe du moteur», page 8-4.
  - Si l'affichage d'avertissement  et la mention «SLOW DOWN» (ralentissez), ou encore l'affichage d'avertissement  et la mention «SERVICE REQUIRED» (entretien nécessaire) apparaissent sur l'écran d'information de l'affichage multi-information. Reportez-vous à la section «Affichage d'avertissement», page 5-61.

**AVERTISSEMENT**

- Lorsque vous essayez de faire basculer le véhicule pour le sortir d'un enlèvement, assurez-vous qu'aucune personne ni aucun objet ne se trouvent aux alentours. Le mouvement de va-et-vient peut déclencher un départ soudain du véhicule vers l'avant/arrière, pouvant blesser les personnes ou endommager les objets alentours.

**REMARQUE**

- Évitez les freinages brusques, les accélérations soudaines et les changements de directions soudains; ceci pourrait provoquer l'enlèvement du véhicule.
- Si le véhicule s'enlise dans du sable ou de la boue, il peut le plus souvent être déplacé grâce à un mouvement de basculement. Déplacez le levier de changement de vitesses (boîte-pont manuelle) de façon alternée entre les positions «1» et «R» (marche arrière), ou déplacez le levier sélecteur (CVT) de façon alternée entre les positions «D» (conduite) et «R» (marche arrière) tout en exerçant une légère pression sur la pédale d'accélérateur.
- La conduite sur route difficile peut entraîner l'apparition de rouille sur le véhicule; lavez le véhicule abondamment dès que possible après l'avoir utilisé de cette manière.

**Montée/descente de pentes raides**

La puissance du moteur pour monter une pente et le freinage moteur de votre véhicule peuvent être insuffisants sur les pentes raides. Évitez de conduire sur des pentes raides, même si votre véhicule est muni de 4 roues motrices.

**5****Conduite dans l'eau**

N00537800098

Si les circuits électriques sont mouillés, le véhicule ne pourra plus fonctionner; évitez donc de conduire dans l'eau, sauf en cas d'absolute nécessité. Si vous ne pouvez pas éviter de passer dans de l'eau, veuillez suivre la procédure suivante:

Vérifiez la profondeur de l'eau et le terrain avant d'essayer de passer. Conduisez lentement pour éviter de créer des éclaboussures excessives.

## Inspection et entretien après une utilisation sur route difficile

5

### ⚠ ATTENTION

- Ne passez jamais dans de l'eau si son niveau dépasse celui des moyeux de roue, des essieux ou du pot d'échappement. Ne changez pas la position du levier de changement de vitesses (boîte-pont manuelle) ou la position du levier sélecteur (CVT) quand vous roulez dans de l'eau.

La conduite fréquente dans l'eau peut nuire à la durée de vie de votre véhicule; consultez un concessionnaire agréé Mitsubishi Motors ou l'atelier de réparation de votre choix et prenez les mesures nécessaires pour préparer, inspecter et réparer le véhicule.

- Après être passé dans de l'eau, appliquez les freins pour vous assurer qu'ils fonctionnent correctement. Si les freins sont mouillés et ne fonctionnent pas correctement, séchez les en conduisant lentement et en appuyant légèrement sur la pédale de freinage. Inspectez chaque partie du véhicule avec soin.

### Inspection et entretien après une utilisation sur route difficile

N00530700098

Après avoir utilisé le véhicule sur une route difficile, assurez-vous de bien effectuer l'inspection suivante et de suivre les procédures d'entretien correspondantes:

- Vérifiez si le véhicule a été endommagé par des cailloux, du gravier, etc.
- Lavez le véhicule avec soin avec de l'eau. Conduisez le véhicule lentement tout en appuyant légèrement sur la pédale de frein afin de sécher les freins. Si les freins ne fonctionnent toujours pas correctement, prenez contact avec votre concessionnaire agréé Mitsubishi Motors ou avec l'atelier de réparation de votre choix le plus vite possible pour faire vérifier vos freins.
- Éliminez les insectes, l'herbe sèche, etc. qui obstruent le faisceau du radiateur.
- Après la conduite dans l'eau, vérifiez l'état de l'huile moteur, de la boîte-pont et du différentiel. Si l'huile ou la graisse a un aspect laiteux ou trouble à cause d'une contamination par l'eau, celle-ci doit être remplacée par de l'huile neuve.
- Vérifiez l'intérieur du véhicule. Si vous remarquez une entrée d'eau, séchez le tapis de sol etc.
- Inspectez les phares. Si de l'eau s'est infiltrée dans le boîtier du phare, faites-le vidanger par un concessionnaire agréé Mitsubishi Motors ou l'atelier de réparation de votre choix.
- Faites remplacer la graisse des roulements de roue par un concessionnaire agréé Mitsubishi Motors.

### Précautions à prendre pour la manipulation de véhicules à 4 roues motrices

N00530800187

#### Pneus et roues

Comme le couple moteur peut être appliqué aux quatre roues, la performance de conduite du véhicule, lorsque celui-ci fonctionne en mode 4 roues motrices, se trouve fortement affectée par la condition des pneus.

Veillez prêter une attention particulière à l'état des pneus.

- Installez uniquement les pneus spécifiés sur toutes les roues. Consultez la rubrique «Pneus et roues», à la page 11-5.
- Assurez-vous que les quatre pneus et les quatre roues soient de la même taille et du même type.  
Quand le remplacement des pneus ou des roues devient nécessaire, remplacez les quatre à la fois.
- Permutez tous les pneus avant que la différence d'usure entre les pneus avant et arrière ne soit perceptible.

Le véhicule n'atteindra pas un niveau de performance optimal s'il existe une différence de

degré d'usure entre les pneus. Reportez-vous à la section «Permutation des pneus» à la page 9-21.

- Vérifiez la pression de gonflage des pneus régulièrement.

### ⚠ ATTENTION

- Utilisez toujours des pneus de la même taille, du même type et de la même marque sans différence d'usure. L'usage de pneus dont la taille, le type, la marque et le degré d'usure sont différents augmente la température de l'huile du différentiel, ce qui peut endommager le système de transmission. De plus, cela soumet la transmission à une charge excessive, pouvant mener à des fuites d'huile, au grippage des pièces ou à d'autres problèmes graves.

## Remorquage

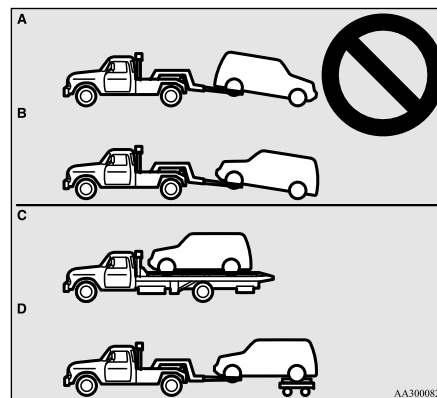

### ⚠ ATTENTION

- Ne remorquez pas les véhicules à 4 roues motrices en laissant les roues avant ou arrière au sol (type A ou type B) comme sur l'illustration. Ceci pourrait endommager la transmission ou entraîner un remorquage instable. Si vous remorquez un véhicule à 4 roues motrices, utilisez l'équipement de type C ou D.
- Même en mode «2WD» (2 roues motrices), vous ne pouvez pas remorquer le véhicule en laissant les roues avant ou arrière au sol.

## Frein de service

### Pour soulever un véhicule à 4 roues motrices

#### ⚠ AVERTISSEMENT

- Ne démarrez pas le moteur lorsque vous êtes en train de soulever le véhicule. La roue touchant le sol pourrait tourner et le véhicule pourrait tomber du cric.

5

## Frein de service

N00517500275

### Pédale de freinage

Si vous freinez trop souvent, vous risquez d'affaiblir la réponse de freinage et de provoquer l'usure prématurée des plaquettes de frein.

Dans les pentes longues ou raides, utilisez le frein moteur en rétrogradant.

## Aide au démarrage en côte

5

### ⚠ AVERTISSEMENT

- **Veillez à ne laisser aucun objet près de la pédale de freinage et à ne pas laisser de tapis de sol glisser dessous; cela pourrait vous empêcher d'appuyer à fond sur la pédale de freinage en cas d'urgence. Assurez-vous que le mouvement de la pédale de freinage est toujours libre de toute entrave. Assurez-vous que le tapis de sol est bien fixé à sa place.**

### ⚠ ATTENTION

- Lorsque vous conduisez votre véhicule, il est important de ne pas laisser le pied sur la pédale de freinage lorsque vous n'avez pas besoin de vous en servir. Sinon, la température des freins peut devenir très élevée, les plaquettes peuvent s'user prématurément et les freins pourraient s'endommager.

## Freins assistés

N00517600436

Votre véhicule est équipé de freins assistés procurant une force de freinage supérieure tout en demandant un effort moins important sur la pédale de freinage.

Vos freins sont conçus pour fonctionner au maximum de leur capacité, même lorsque le système d'assistance n'est pas utilisé.

Si le système d'assistance n'est pas utilisé, il vous faut alors appuyer plus fort sur la pédale de frein.

Si, pour une raison quelconque, l'assistance n'est pas opérationnelle, les freins continuent toujours à fonctionner.

En cas de défectuosité du dispositif d'assistance ou de l'un ou l'autre des systèmes de freinage hydrauliques, le reste du système de freinage continue à fonctionner, mais vous ne pouvez pas faire ralentir votre véhicule aussi rapidement.

Vous saurez si cela s'est produit si vous trouvez qu'il vous faut appuyer plus fort sur la pédale de freinage ou l'enfoncer plus loin pour ralentir ou vous arrêter, ou encore si le témoin des freins et l'affichage d'avertissement s'allument sur l'affichage multi-information. Faites immédiatement réparer le système de freinage par un concessionnaire agréé Mitsubishi Motors ou l'atelier de réparation de votre choix.

### ⚠ AVERTISSEMENT

- **Ne roulez jamais en roue libre dans une descente avec le moteur arrêté. Laissez tourner le moteur tant que votre véhicule se déplace. Si vous arrêtez le moteur pendant la conduite, le servofrein cesse de fonctionner, ce qui réduit l'efficacité du freinage.**

### ⚠ AVERTISSEMENT

- **Si l'assistance n'est plus opérationnelle ou si l'un des circuits de freinage hydrauliques ne fonctionne plus correctement, emmenez immédiatement votre véhicule chez un concessionnaire agréé Mitsubishi Motors ou l'atelier de réparation de votre choix.**

## Avertisseur d'usure des plaquettes de frein

N00550700124

Les freins à disque sont munis d'un avertisseur faisant entendre un grincement métallique lorsque les plaquettes de frein doivent être remplacées.

Si vous entendez ce bruit, faites remplacer les plaquettes de frein chez un concessionnaire agréé Mitsubishi Motors ou l'atelier de réparation de votre choix.

### ⚠ AVERTISSEMENT

- **Rouler avec des plaquettes de frein usées rend le freinage plus difficile et peut provoquer un accident.**

## Aide au démarrage en côte

N00562600074

L'aide au démarrage en côte facilite le démarrage dans les côtes raides en empêchant tout

## Aide au démarrage en côte

mouvement de recul. La puissance de freinage est maintenue pendant environ 2 secondes lorsque vous déplacez le pied de la pédale de freinage à la pédale d'accélérateur.

**ATTENTION**

- L'aide au démarrage en côte permet de vous assister, mais vous devez toutefois rester vigilant. Le véhicule pourrait en effet reculer dans certains cas, bien que la fonction d'aide au démarrage en côte soit activée, si vous n'avez pas suffisamment enfoncé la pédale de freinage, si la charge du véhicule est élevée ou si la côte est particulièrement raide ou glissante.
- L'aide au démarrage en côte n'est pas conçue pour immobiliser le véhicule pendant plus de 2 secondes.
- Ne tentez jamais d'immobiliser le véhicule dans une côte en remplaçant l'actionnement de la pédale de freinage par la fonction d'aide au démarrage en côte. Ceci pourrait provoquer un accident.
- N'effectuez pas ce qui suit pendant le fonctionnement de l'aide au démarrage en côte. [Sauf pour les véhicules équipés de la clé F.A.S.T.]  
Tourner le commutateur d'allumage en position «OFF» (arrêt) ou «ACC» (accessoire). [Véhicules équipés de la clé F.A.S.T.]  
Sélectionnez le mode de fonctionnement ARRÊT ou ACCESSOIRE. L'aide au démarrage en côte pourrait cesser de fonctionner, ce qui risque d'entraîner un accident.

**Pour utiliser**

N00562700059

1. Appuyez sur la pédale de freinage de sorte que le véhicule soit à l'arrêt complet.
2. Si votre véhicule est équipé d'une boîte-pont manuelle, placez le levier de changement de vitesses en 1re.  
Si votre véhicule est équipé d'une transmission à variation continue (CVT), mettez le levier sélecteur à la position «D» (conduite).

**REMARQUE**

- Pour effectuer une marche arrière dans une côte, mettez le levier de changement de vitesses ou le levier sélecteur à la position «R» (marche arrière).

3. Relâchez la pédale de freinage; la fonction d'aide au démarrage en côte maintient la puissance de freinage pendant environ 2 secondes.
4. Appuyez sur la pédale d'accélérateur; l'aide au démarrage en côte réduit progressivement la puissance de freinage au fur et à mesure que le véhicule se met en route.

**REMARQUE**

- L'aide au démarrage en côte entre en fonction lorsque toutes les conditions suivantes sont remplies.

**REMARQUE**

- Le moteur tourne.  
(L'aide au démarrage en côte n'entre pas en fonction lors de la mise en marche du moteur ni immédiatement après celle-ci.)
- Si votre véhicule est équipé d'une boîte-pont manuelle, placez le levier de changement de vitesses à la position suivante.  
[Démarrage en marche avant dans une côte]  
Le levier de changement de vitesses est à une position autre que «R» (marche arrière).  
(L'aide au démarrage en côte fonctionne, même si le levier de changement de vitesses est à la position «N» (point mort).)  
[Démarrage en marche arrière dans une côte]  
Le levier de changement de vitesses est à la position «R» (marche arrière).  
(L'aide au démarrage en côte ne fonctionne pas quand le levier de changement de vitesses est à la position «N» (point mort).)
- Pour les véhicules à transmission à variation continue (CVT), le levier sélecteur est à une position autre que «P» (stationnement) ou «N» (point mort).
- Le véhicule est à l'arrêt complet et la pédale de freinage est enfoncée.
- Le frein de stationnement est relâché.
- L'aide au démarrage en côte ne fonctionne pas si vous appuyez sur la pédale d'accélérateur avant d'avoir relâché la pédale de freinage.

5

## Système d'assistance de freinage

### REMARQUE

- L'aide au démarrage en côte entre également en action lors des marches arrière dans une montée.

### Affichage d'avertissement

5

N00562800050

Si une condition anormale se produit dans le système pendant la conduite, l'affichage/le témoin suivant s'allument.

 - Témoin ASC

Affichage d'avertissement de type 1



Affichage d'avertissement de type 2



### REMARQUE

- La combinaison d'éléments affichés varie en fonction du modèle de véhicule.

### ATTENTION

- Si l'avertissement s'affiche, l'aide au démarrage en côte ne s'actionne pas. Démarrez avec beaucoup de prudence.
- Il convient de garer votre véhicule dans un endroit sûr et d'arrêter le moteur. Remettez le moteur en marche et contrôlez si l'affichage/le témoin se sont éteints. Si c'est le cas, l'aide au démarrage en côte fonctionne à nouveau normalement. Si ces éléments ne s'éteignent pas ou s'ils s'allument fréquemment, il n'est pas nécessaire d'arrêter le véhicule immédiatement, mais nous vous recommandons de faire vérifier le véhicule dès que possible par un concessionnaire agréé Mitsubishi Motors ou à l'atelier de réparation de votre choix.

### Système d'assistance de freinage

N00567301103

Le système d'assistance de freinage est un dispositif permettant d'assister le freinage dans les cas où le conducteur ne parvient pas à freiner avec suffisamment de force dans une situation d'urgence.

Lorsque la pédale de freinage est actionnée subitement, le freinage est plus important qu'à l'ordinaire.

### ATTENTION

- Le système d'assistance de freinage n'est pas un dispositif permettant d'augmenter la capacité de freinage potentielle du véhicule. Il convient dès lors de toujours conserver une distance de sécurité adéquate avec le véhicule qui vous précède et de toujours rester vigilant.

### REMARQUE

- Une fois le système d'assistance de freinage en action, la force de freinage de la pédale reste très importante, même après que vous ayez quelque peu relâché la pédale de freinage. Pour interrompre le fonctionnement, il suffit de retirer tout à fait le pied de la pédale de freinage.
- Quand le système d'assistance de freinage est activé pendant la conduite, il se peut que vous ressentiez une mollesse au niveau de la pédale de freinage, que la pédale se déplace par petits mouvements simultanément avec le bruit de fonctionnement, ou que la carrosserie et le volant se mettent à vibrer. Cela est normal et n'indique donc pas une défaillance du système d'assistance de freinage. Vous pouvez continuer d'actionner la pédale de freinage.

## Système de freinage antiblocage

 **REMARQUE**

- Il se peut que vous entendiez un bruit de fonctionnement quand vous appuyez sur la pédale de freinage brusquement ou jusqu'au bout alors que le véhicule est à l'arrêt. Cela n'indique donc pas une défaillance; le système d'assistance de freinage fonctionne normalement.
- Quand le témoin/l'affichage du système de freinage antiblocage ou s'allume ou uniquement le témoin d'avertissement ASC, le système d'assistance de freinage ne fonctionne pas.

**Système de freinage antiblocage**

N00517900240

Le système de freinage antiblocage empêche les roues de se bloquer lors du freinage. Ceci aide à garder la faculté de conduite du véhicule et le contrôle du volant.

**Conseils de conduite**

- Lorsque vous utilisez le système de freinage antiblocage (freinage brusque), la conduite est légèrement différente des conditions normales de conduite. Maniez le volant avec prudence.

- Gardez toujours une bonne distance entre votre véhicule et celui à l'avant du vôtre. Même si votre véhicule est muni d'un système de freinage antiblocage, gardez une plus grande distance de freinage pour:
  - Conduite sur routes couvertes de gravillons ou de neige.
  - Conduite sur une route accidentée.
- Le système de freinage antiblocage n'entre pas uniquement en action dans les situations où les freins doivent être actionnés subitement. Ce système permet également d'empêcher le blocage des roues lorsque vous passez sur un trou d'homme, des plaques d'acier posées pour des travaux routiers, des marquages routiers ou une route accidentée.
- Lorsque le système de freinage antiblocage se déclenche, il est possible de ressentir une vibration de la pédale de freinage et d'entendre un bruit inhabituel. Il se peut également que la pédale semble offrir une résistance lorsqu'elle est enfoncée.
 

**Si tel est le cas, il suffit de maintenir la pédale de freinage fermement enfoncée. Ne pompez pas sur le frein, car cela pourrait réduire les performances de freinage.**

 **ATTENTION**

- Le système de freinage antiblocage ne peut pas empêcher les accidents. C'est à vous à conduire de façons sûre et prudente.
- Pour empêcher toute défaillance du système de freinage antiblocage, assurez-vous que les 4 roues et les 4 pneus soient de la même dimension et du même type.

**5** **REMARQUE**

- Un bourdonnement en provenance du compartiment moteur se fait entendre quand vous conduisez immédiatement après avoir démarré le moteur. Il s'agit du bruit normal que fait le système de freinage antiblocage lorsque se fait une autovérification. Cela ne signifie pas qu'il y a une défaillance.
- Vous pouvez utiliser le système de freinage antiblocage une fois que le véhicule a atteint une vitesse d'environ 10 km/h (6 mi/h). Il cesse de fonctionner lorsque le véhicule ralentit pour atteindre moins de 5 km/h (3 mi/h).

**Témoin/affichage du système de freinage antiblocage**

N00531600645

Témoin



Fonctions et commandes 5-77

## Système de freinage antiblocage

### Affichage d'avertissement de type 1



5

### Affichage d'avertissement de type 2



En cas d'anomalie du système, le témoin d'avertissement du système de freinage antiblocage s'allume et l'affichage d'avertissement apparaît à l'écran d'information de l'affichage multi-information.

Dans des conditions normales, le témoin d'avertissement ABS s'allume uniquement lorsque le commutateur d'allumage est tourné sur «ON» (marche) ou que le mode de fonctionnement est mis sur MARCHE, puis s'éteint quelques secondes plus tard.

### ATTENTION

- N'importe laquelle des conditions suivantes indiquent que le système de freinage antiblocage ne fonctionne pas et que seul le système de freinage standard fonctionne. (Le système de freinage standard fonctionne normalement.) Dans ce cas, faites vérifier votre véhicule par un concessionnaire agréé Mitsubishi Motors ou un réparateur de votre choix.
- Quand le commutateur d'allumage est mis à la position «ON» (marche) ou que le mode de fonctionnement est mis sur MARCHE, le témoin d'avertissement ne s'allume pas, ou il reste allumé et ne s'éteint pas.
- Le témoin d'avertissement s'allume pendant la conduite
- L'écran d'avertissement apparaît pendant la conduite

### Si le témoin/l'affichage d'avertissement apparaissent pendant la conduite

N00531700574

### Si seulement le témoin/l'affichage d'avertissement du système de freinage antiblocage s'allume

- Éviter les freinages brusques et la conduite à grande vitesse. Arrêtez le véhicule dans un endroit sûr.

Vérifiez le système en faisant redémarrer le moteur et en conduisant à une vitesse minimale d'environ 20 km/h (12 mi/h).

Si le témoin/l'affichage d'avertissement s'éteint ensuite pendant la conduite, il n'existe aucune anomalie.

Cependant, si le témoin/l'affichage d'avertissement ne disparaît pas, ou s'ils s'allument à nouveau pendant la conduite, faites vérifier le véhicule par un concessionnaire agréé MITSUBISHI MOTORS ou l'atelier de réparation de votre choix dès que possible.

### Si le témoin/l'affichage d'avertissement du système de freinage antiblocage et le témoin/l'affichage d'avertissement de freinage s'allument en même temps

Témoin



Affichage d'avertissement de type 1





## Système de direction assistée à commande électrique (EPS)

## Affichage d'avertissement de type 2



Il est possible que le système de freinage antiblocage et la fonction de distribution de la force de freinage ne fonctionnent pas; par conséquent, tout freinage brusque peut rendre le véhicule instable.

Éviter les freinages brusques et la conduite à grande vitesse. Stationnez votre véhicule dans un endroit sûr et contactez un concessionnaire agréé MITSUBISHI MOTORS ou l'atelier de réparation de votre choix.

## REMARQUE

- Le témoin d'avertissement du système de freinage antiblocage et le témoin des freins s'allument en même temps et les affichages d'avertissement apparaissent alternativement sur l'écran d'information de l'affichage multi-information.

## Après la conduite sur route verglacée

N00529200077

Si vous avez roulé sur des routes enneigées ou verglacées, ôtez la neige et la glace qui ont

pu s'accumuler dans les passages de roue. Sur les véhicules munis d'un système de freinage antiblocage, assurez-vous de ne pas endommager les capteurs de vitesse de roue (A) ou les câbles situés sur chaque roue.

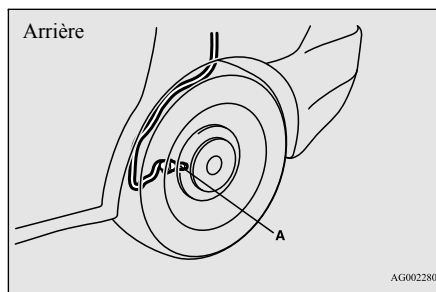
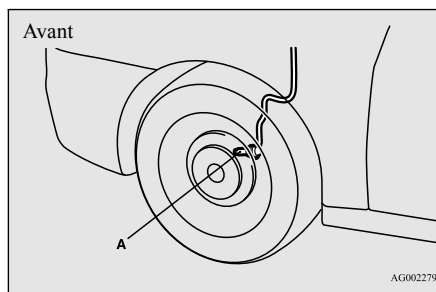

## Système de direction assistée à commande électrique (EPS)

N00568400061

La direction assistée fonctionne lorsque le moteur est en marche. Elle aide à réduire l'effort à fournir pour tourner le volant.

Le système de direction assistée peut être utilisé de façon mécanique si sa fonction de direction assistée cesse de fonctionner. Si vous perdez la direction assistée pour une raison quelconque, vous pourrez toujours braquer les roues de votre véhicule, mais vous remarquerez qu'il vous faudra fournir un effort plus important pour le faire. Dans ce cas, faites vérifier votre véhicule par un concessionnaire agréé Mitsubishi Motors ou un atelier de réparation de votre choix.

## AVERTISSEMENT

- Ne coupez pas le moteur tant que le véhicule est en mouvement. La coupure du moteur empêcherait le libre mouvement du volant, ce qui pourrait provoquer un accident.

5

## Contrôle de stabilité actif (ASC)

### REMARQUE

- Il se peut que la fonction de protection du système de direction assistée s'active afin d'empêcher la surchauffe du système lors de l'utilisation répétée en butée du volant (comme par exemple lors des manœuvres de stationnement). Cette fonction rend la manœuvre du volant progressivement plus difficile. Dans ce cas, éviter de tourner le volant pendant un laps de temps. Une fois le système refroidi, la direction fonctionne normalement.
- Si vous tournez le volant alors que le véhicule est à l'arrêt et que les phares sont allumés, leur luminosité pourrait être réduite. Il ne s'agit pas d'une anomalie. Les phares retrouvent leur luminosité d'origine après un petit laps de temps.

5

### Affichage d'avertissement du système de direction assistée électrique

Type 1



Type 2



En cas d'anomalie dans le système, l'affichage d'avertissement apparaît à l'écran d'information de l'affichage multi-information.

### ATTENTION

- Si l'affichage d'avertissement apparaît tandis que le moteur tourne, faites inspecter le véhicule par un concessionnaire agréé Mitsubishi Motors ou l'atelier de réparation de votre choix dès que possible. Il se peut que le volant soit plus difficile à tourner.

### Contrôle de stabilité actif (ASC)

N00559100134

Le système de contrôle de stabilité actif (ASC) contrôle complètement le système de freinage antiblocage, la fonction de contrôle de traction et la fonction de contrôle de dérapage pour aider à maintenir le contrôle et la traction du véhicule. Veuillez lire la présente section ainsi que la page dédiée au système de freinage antiblocage, à la fonction de

contrôle de traction et à la fonction de contrôle de dérapage.

Système de freinage antiblocage → p.5-77

Fonction de contrôle de traction → p.5-81

Fonction de contrôle de dérapage → p.5-81

### ATTENTION

- Prenez toutefois garde à ne pas compter démesurément sur le système ASC. Même le système ASC ne peut empêcher les lois naturelles de la physique d'agir sur votre véhicule. Ce système, comme tout autre système, a ses limites et ne peut pas vous aider à maintenir la traction et le contrôle du véhicule dans toutes les circonstances. La conduite imprudente peut provoquer des accidents. Il est de la responsabilité du conducteur de conduire prudemment, ce qui signifie qu'il lui faut prendre en considération les conditions de circulation, la condition de la route et les conditions météorologiques.
- Assurez-vous que les quatre roues possèdent bien les pneus spécifiés, tous du même type et de même dimension. Sinon, l'ASC pourrait ne pas fonctionner correctement.
- N'installez pas de différentiel antipatinage (LSD) disponible dans le commerce sur votre véhicule. L'ASC pourrait cesser de fonctionner correctement.

## REMARQUE

- Un bruit de fonctionnement peut provenir du compartiment moteur dans les situations suivantes. Ce bruit est associé aux opérations de vérification de l'ASC. À ce stade, il est possible que vous ressentiez un choc sur la pédale de frein si vous appuyez dessus. Ceci n'est pas signe d'une défaillance.
- Quand le commutateur d'allumage est tourné sur «ON» (marche) ou le mode de fonctionnement réglé sur MARCHE.
- Quand le véhicule est conduit pendant un certain temps après avoir mis le moteur en route.
- Quand l'ASC fonctionne, il se peut que vous sentiez la carrosserie du véhicule vibrer ou que vous entendiez un bourdonnement provenant du compartiment moteur. Ceci indique que le système fonctionne normalement. Cela ne signifie pas qu'il y a une défaillance.
- Quand le témoin d'avertissement du système de freinage antiblocage est allumé, l'ASC n'est pas actif.

## Fonction de contrôle de traction

N0055920076

La fonction de contrôle de traction empêche les roues motrices de trop patiner, aidant le véhicule à commencer à avancer sur des chaussées glissantes lorsqu'il est à l'arrêt. Il améliore également la force motrice et la sta-

bilité de direction du véhicule dans les virages quand vous appuyez sur la pédale d'accélération.

## ATTENTION

- Veillez à poser des pneus à neige si vous devez rouler sur des routes enneigées ou glacées et à conduire le véhicule à une vitesse modérée.

## Fonction de contrôle de dérapage

N0055930051

La fonction de contrôle de dérapage a été conçue pour aider le conducteur à garder le contrôle du véhicule sur route glissante ou lors de braquages soudains. Elle fonctionne en contrôlant le rendement du moteur et le frein de chaque roue.

## REMARQUE



- La fonction de contrôle de dérapage fonctionne à une vitesse supérieure ou égale à environ 15 km/h (9 mi/h).

## Contrôle de stabilité actif (ASC)

### Interrupteur «ASC OFF» (ASC désactivé)

N00559400241

Le système ASC s'active automatiquement quand le commutateur d'allumage est tourné sur «ON» (marche) ou le mode de fonctionnement réglé sur MARCHE. Vous pouvez désactiver le système en appuyant sur l'interrupteur «ASC OFF» (ASC désactivé) pendant au moins 3 secondes.

Une fois l'ASC désactivé, l'affichage/le témoin  s'allument. Pour réactiver l'ASC, appuyez brièvement sur l'interrupteur «ASC OFF» (ASC désactivé); l'affichage/le témoin  s'éteignent.

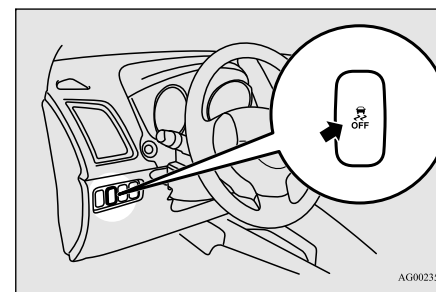

AG0023524

5

## Contrôle de stabilité actif (ASC)

**ATTENTION**

- Pour des raisons de sécurité, l'interrupteur «ASC OFF» doit être actionné uniquement lorsque le véhicule est à l'arrêt.
- Veillez à laisser l'ASC activé lorsque vous conduisez dans des circonstances normales.



5

**REMARQUE**

- L'interrupteur «ASC OFF» (ASC désactivé) désactive à la fois la fonction de contrôle de stabilité et la fonction de contrôle de traction.
- Quand vous sortez de la boue, du sable ou de la neige fraîche, il se peut que la vitesse du moteur n'augmente pas si vous appuyez sur la pédale d'accélérateur. Si tel est le cas, désactivez provisoirement l'ASC à l'aide de l'interrupteur «ASC OFF» (ASC désactivé) pour faciliter l'extraction de votre véhicule.
- Si vous continuez à appuyer sur l'interrupteur «ASC OFF» (ASC désactivé) après avoir désactivé l'ASC, la «fonction de protection contre les erreurs d'actionnement» s'active et l'ASC se réactive.

**Affichage de fonctionnement de l'ASC ou affichage ASC OFF (ASC désactivé)**

N00546500075

-  Affichage de fonctionnement de l'ASC/du témoin ASC  
Cet affichage/ce témoin clignotent lorsque l'ASC est en fonction.
-  Affichage ASC OFF/témoin ASC OFF (ASC désactivé)  
Cet affichage/ce témoin s'allument lorsque le système ASC est coupé au moyen de l'interrupteur «ASC OFF» (ASC désactivé).



**REMARQUE**

- La combinaison d'éléments affichés varie en fonction du modèle de véhicule.



**ATTENTION**

- Si l'affichage/le témoin  clignotent, l'ASC est actif, ce qui signifie que la route est glissante ou que les roues de votre véhicule commencent à patiner. Si cela se produit, réduisez votre vitesse et faites moins d'accélération.

**ATTENTION**

- Si la température du système de freinage continue d'augmenter en raison de l'action continue du contrôle de freinage sur une surface glissante, l'affichage/le témoin  clignotent. Pour empêcher la surchauffe du système de freinage, le contrôle de freinage de la fonction de contrôle de traction se suspend provisoirement.  
Le système de contrôle du moteur de la fonction de contrôle de traction fonctionne, et le fonctionnement normal des freins n'est pas affecté. Garez votre véhicule dans un endroit sûr. Lorsque la température du système de freinage a baissé, l'affichage/le témoin  s'éteignent et la fonction de contrôle de traction recommence à fonctionner.

**REMARQUE**

- L'affichage/le témoin  peuvent apparaître lors de la mise en marche du moteur. Ceci signifie que la tension de batterie a baissé provisoirement lors du démarrage du moteur. Ceci n'indique pas une anomalie, tant que l'affichage disparaît immédiatement.
- Si un pneu de secours compact est monté sur votre véhicule, la tenue de route de ce type de pneu étant plus faible, il est plus probable que l'affichage/le témoin  se mettent à clignoter.

## Affichage d'avertissement de l'ASC

N0054660076

Si une condition anormale se produit dans le système pendant la conduite, l'affichage/le témoin suivant s'allument.

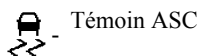

Témoin ASC



Affichage ASC OFF/témoin ASC OFF (ASC désactivé)

Affichage d'avertissement de type 1



Affichage d'avertissement de type 2



### REMARQUE

- La combinaison d'éléments affichés varie en fonction du modèle de véhicule.

### ATTENTION

- Le système peut être défaillant. Il convient de garer votre véhicule dans un endroit sûr et d'arrêter le moteur. Remettez le moteur en marche et vérifiez si l'affichage/le témoin s'éteignent. Si ces éléments s'éteignent, aucune anomalie n'est présente. Si ces éléments ne s'éteignent pas ou s'ils s'allument fréquemment, il n'est pas nécessaire d'arrêter le véhicule immédiatement, mais nous vous recommandons de faire vérifier le véhicule dès que possible par un concessionnaire agréé Mitsubishi Motors ou à l'atelier de réparation de votre choix.

## Régulateur de vitesse (le cas échéant)

### Remorquage

N0054630031

### ATTENTION

- Quand le véhicule est remorqué avec seulement ses roues avant ou ses roues arrière relevées du sol, ne tournez pas le commutateur d'allumage en position «ON» (marche) ou ne sélectionnez pas le mode de fonctionnement de MARCHE. Si vous placez le commutateur d'allumage sur «ON» (marche) ou le mode de fonctionnement sur MARCHE, l'ASC pourrait se mettre en marche et provoquer un accident. Il faut savoir que la méthode de remorquage correcte dépend du type de transmission et de la configuration motrice du véhicule. Pour plus de détails, reportez-vous à la section «Remorquage», page 8-13.

5

## Régulateur de vitesse (le cas échéant)

N00518301600

Le régulateur de vitesse est un système de contrôle automatique de la vitesse qui permet de maintenir une vitesse déterminée. Il peut être activé à partir d'une vitesse d'environ 40 km/h (25 mi/h). Le régulateur de vitesse ne fonctionne pas à des vitesses inférieures à 40 km/h (25 mi/h) environ.

## Régulateur de vitesse (le cas échéant)

5

**ATTENTION**

- Quand vous ne souhaitez pas conduire à une vitesse déterminée, désactivez le régulateur de vitesse pour votre sécurité.
- N'utilisez pas le régulateur de vitesse lorsque les conditions de conduite ne permettent pas de maintenir une vitesse constante, comme par exemple en cas de circulation encombrée, ou sur des routes sinueuses, verglacées, enneigées, humides, glissantes ou dans des descentes raides.
- Sur les véhicules équipés d'une boîte-pont manuelle, ne déplacez pas le levier de changement de vitesses en position «N» (point mort) lorsque vous conduisez à une vitesse déterminée sans appuyer sur la pédale d'embrayage. Ceci ferait tourner le moteur trop rapidement, ce qui pourrait l'endommager.

**REMARQUE**

- En montées ou en descentes, il est possible que le régulateur de vitesse ne puisse pas maintenir votre vitesse.
- Le véhicule risque de perdre de la vitesse dans les montées raides. Vous pouvez utiliser la pédale d'accélérateur pour maintenir la vitesse de croisière que vous avez déterminée.

**REMARQUE**

- En descente, la vitesse du véhicule risque de dépasser la vitesse de croisière déterminée. Vous devez utiliser le frein pour contrôler votre vitesse. En conséquence, la conduite à vitesse déterminée est désactivée.

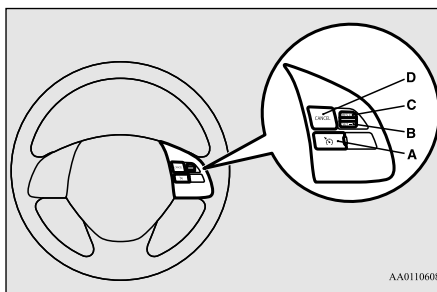
**Interrupteurs du régulateur de vitesse****A- Interrupteur «ON OFF» (marche/arrêt) du RÉGULATEUR DE VITESSE**

S'utilise pour activer ou désactiver le régulateur de vitesse.

**B- Interrupteur «SET -» (régler -)**

S'utilise pour réduire la vitesse de croisière déterminée et pour régler la vitesse souhaitée.

**C- Interrupteur «RES +» (restaurer +)**

S'utilise pour augmenter la vitesse de croisière déterminée et pour retourner à la vitesse réglée d'origine.

**D- Interrupteur «CANCEL» (annuler)**

S'utilise pour désactiver la conduite à vitesse de croisière déterminée.

**REMARQUE**

- Lorsque vous utilisez les interrupteurs du régulateur de vitesse, appuyez sur les interrupteurs du régulateur de vitesse de manière appropriée. La conduite à vitesse de croisière déterminée peut se désactiver automatiquement si deux interrupteurs du régulateur de vitesse ou plus sont actionnés en même temps.

**Activation**

N00518401409

1. Avec le commutateur d'allumage sur «ON» (marche) ou le mode de fonctionnement sur «ON» (marche), appuyez sur l'interrupteur «ON OFF» (marche/arrêt) du régulateur de vitesse (A) pour enclencher le régulateur de vitesse. Le témoin «CRUISE» (régulateur) du groupe d'instruments s'allume.

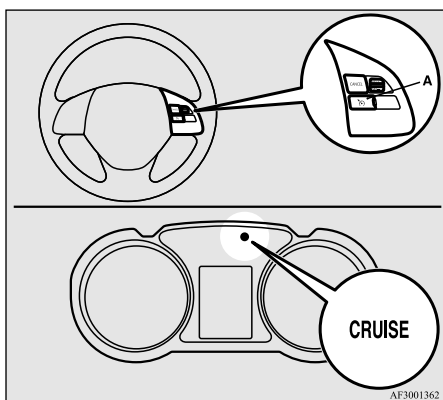

AF3001362

### REMARQUE

- Si le régulateur de vitesse est actif quand l'action suivante est effectuée, le régulateur de vitesse se mettra automatiquement en marche la prochaine fois que vous démarrerez le moteur. Le témoin «CRUISE» (régulateur) va aussi s'allumer.

[Sauf pour les véhicules équipés de la clé F.A.S.T.]

Tournez le commutateur d'allumage à la position «OFF» (arrêt) ou «ACC» (accessoire).

[Véhicules équipés de la clé F.A.S.T.]

Sélectionnez le mode de fonctionnement ARRÊT ou ACCESSOIRE.

### REMARQUE

- Les données en mémoire relatives au régulateur de vitesse peuvent s'effacer si la tension de la batterie est insuffisante.

Le témoin «CRUISE» (régulateur) pourrait ne pas s'allumer lors du redémarrage du moteur.

Si cela se produit, appuyez sur l'interrupteur «ON OFF» (marche/arrêt) du régulateur de vitesse.

2. Accélérez ou décélérez à la vitesse souhaitée, puis appuyez sur l'interrupteur «SET -» (régler -) (B) et relâchez-le quand le témoin «CRUISE» (régulateur) s'allume. Le véhicule maintiendra alors la vitesse souhaitée.

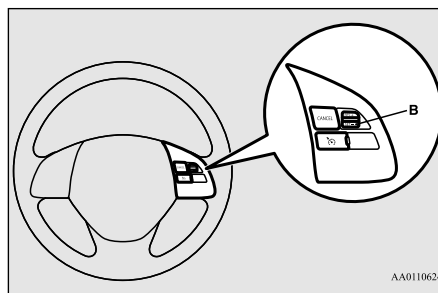

AA0110624

### REMARQUE

- Quand vous relâchez l'interrupteur «SET -» (régler -), la vitesse du véhicule est réglée.

## Régulateur de vitesse (le cas échéant)

### Augmentation de la vitesse déterminée

N00518501367

Il existe 2 moyens d'augmenter la vitesse déterminée.

### Interrupteur «RES +» (restaurer +)

5

Appuyez sur l'interrupteur «RES +» (restaurer +) (C) lorsque vous conduisez à la vitesse programmée, et votre vitesse augmentera alors progressivement.

Ne le relâchez qu'une fois la vitesse atteinte. Votre nouvelle vitesse de croisière est à présent programmée.

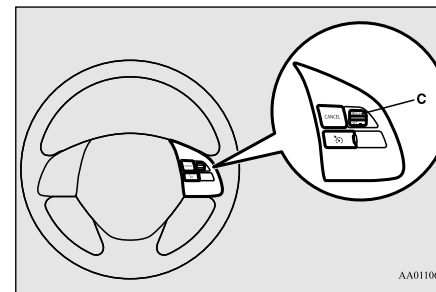

AA0110637

Pour augmenter votre vitesse petit à petit, appuyez sur l'interrupteur «RES +» (restaurer

## Régulateur de vitesse (le cas échéant)

+) pendant moins d'1 seconde, puis relâchez-le.

Chaque fois que vous appuyez sur l'interrupteur «RES +» (restaurer +), la vitesse de votre véhicule augmente d'environ 1,6 km/h (1 mi/h).

## 5 Pédale d'accélérateur

En conduisant à la vitesse programmée, utilisez la pédale d'accélérateur pour atteindre la vitesse souhaitée puis appuyez sur l'interrupteur «RES +» (restaurer +) (B) et relâchez-le momentanément pour programmer une nouvelle vitesse de croisière.

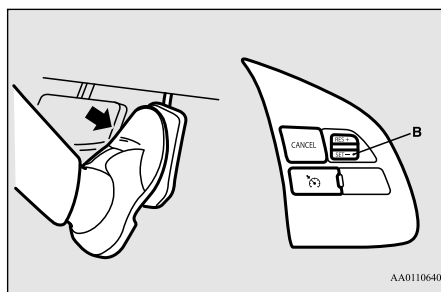

## Réduction de la vitesse déterminée

N00518601296

Il existe 2 moyens de diminuer la vitesse déterminée.

## Interrupteur «SET -» (régler -)

Appuyez sur l'interrupteur «SET -» (régler -) (B) lorsque vous conduisez à la vitesse programmée, et votre vitesse diminuera progressivement.

Ne le relâchez qu'une fois la vitesse atteinte. Votre nouvelle vitesse de croisière est à présent programmée.

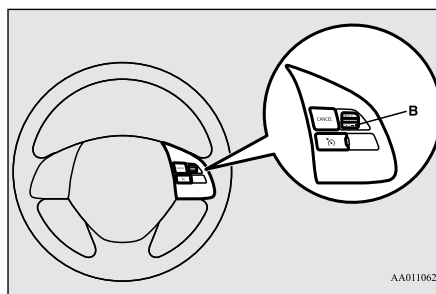

Pour réduire votre vitesse petit à petit, appuyez sur l'interrupteur «SET -» (régler -) pendant moins d'1 seconde, puis relâchez-le.

Chaque fois que vous appuyez sur l'interrupteur «SET -» (régler -), la vitesse de votre véhicule diminue d'environ 1,6 km/h (1 mi/h).

## Pédale de freinage

En conduisant à la vitesse programmée, utilisez la pédale de freinage qui désactive le régulateur de vitesse, puis appuyez sur l'interrupteur «SET -» (régler -) (B) et relâchez-le momentanément pour programmer une nouvelle vitesse de croisière.

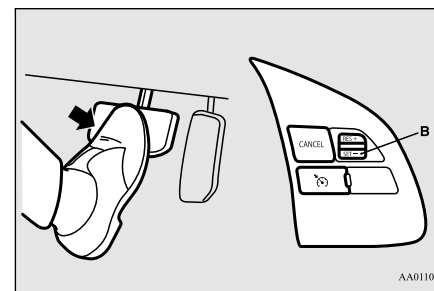



## Pour augmenter ou diminuer provisoirement votre vitesse

N00541701079

## Pour augmenter provisoirement votre vitesse

Appuyez normalement sur la pédale d'accélérateur. Lorsque vous relâchez la pédale, vous revenez à la vitesse réglée.

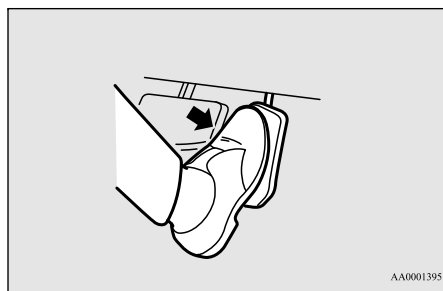

AA0001395

## Pour diminuer provisoirement votre vitesse

Appuyez sur la pédale de freinage pour diminuer la vitesse. Pour revenir à la vitesse programmée précédemment, appuyez sur l'interrupteur «RES +» (accélérer +) (C).

Reportez-vous à la section «Pour reprendre la vitesse de croisière déterminée», page 5-88.

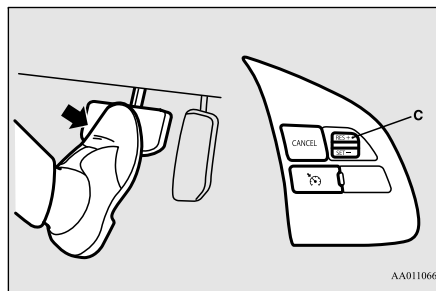

AA0110666

## Pour désactiver

N00518801591

La conduite à vitesse programmée peut être désactivée comme suit:

- Appuyez sur l'interrupteur «ON OFF» (marche/arrêt) du régulateur de vitesse (A). (Le régulateur de vitesse se désactive.)
- Appuyez sur l'interrupteur CANCEL (annuler) (D).
- Appuyez sur la pédale de freinage.

## Régulateur de vitesse (le cas échéant)

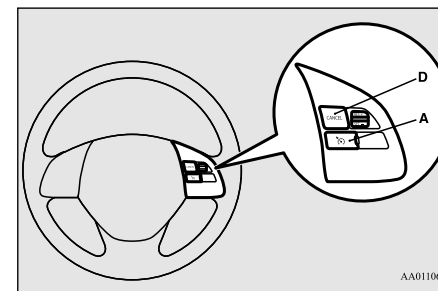

AA0110679

5

La conduite à vitesse programmée se désactive de n'importe laquelle des manières suivantes.

- Quand vous appuyez sur la pédale d'embrayage (sur les véhicules équipés d'une boîte-pont manuelle).
- Lorsque votre vitesse se réduit de 15 km/h (10 mi/h) ou plus sous la vitesse déterminée en raison d'une montée, etc.
- Lorsque la vitesse descend en deçà de 40 km/h (25 mi/h).
- Quand le système de contrôle de stabilité actif (ASC) commence à fonctionner. Reportez-vous à la section «Système de contrôle de stabilité actif (ASC)», page 5-80.

## Système de surveillance de la pression de gonflage des pneus

**AVERTISSEMENT**

● Sur les véhicules avec transmission à variation continue (CVT), bien que la conduite à vitesse de croisière programmée se désactive lorsque vous passez en position «N» (point mort), ne placez jamais le levier sélecteur en position «N» (point mort) pendant la conduite. Cela pourrait provoquer un grave accident étant donné que le frein moteur serait inopérant.

5

De plus, la conduite à vitesse programmée peut être désactivée comme suit :

- Quand le régime moteur augmente et approche de la zone rouge du compte-tours (la partie rouge du cadran du compte-tours).

**ATTENTION**

● Quand la conduite à vitesse programmée se désactive automatiquement dans n'importe quelle situation autre que celles décrites ci-dessus, il se peut que le système soit défectueux.

Appuyez sur l'interrupteur «ON OFF» (marche/arrêt) pour désactiver le régulateur de vitesse et faites vérifier votre véhicule par un concessionnaire agréé Mitsubishi Motors ou l'atelier de réparation de votre choix.

**Reprise de la vitesse déterminée**

N00518901329

Si la conduite à vitesse déterminée se désactive suite à une des conditions décrites dans la section «Pour désactiver», page 5-87, vous pouvez reprendre la vitesse déterminée auparavant en appuyant sur l'interrupteur «RES +» (restaurer +) (C) lorsque vous conduisez à une vitesse supérieure ou égale à environ 40 km/h (25 mi/h).

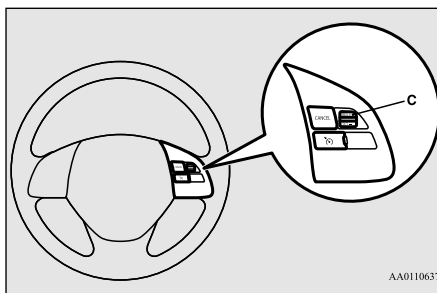

Si l'une des circonstances suivantes se présente, vous ne pourrez restaurer la vitesse préalablement déterminée à l'aide du levier. Vous devrez alors reprendre la procédure de réglage de la vitesse :

- Appuyez sur l'interrupteur «ON OFF» (marche/arrêt) du régulateur de vitesse.
- [Sauf pour les véhicules équipés de la clé F.A.S.T.]

Tournez le commutateur d'allumage à la position «OFF» (arrêt) ou «ACC» (accès).

[Véhicules équipés de la clé F.A.S.T.]

Sélectionnez le mode de fonctionnement ARRÊT ou ACCESSOIRE.

- Le témoin «CRUISE» (régulateur) est éteint.

**Système de surveillance de la pression de gonflage des pneus**

N00530201524

Le système de surveillance de la pression de gonflage des pneus utilise des capteurs de pression de gonflage des pneus (A) sur les roues pour surveiller les pressions de gonflage des pneus. Le système indique uniquement quand un pneu est significativement sous-gonflé.

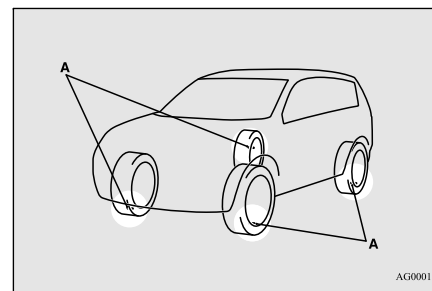

## Système de surveillance de la pression de gonflage des pneus

**⚠ AVERTISSEMENT**

- Le pneu de secours compact n'a pas de capteur de pression de gonflage des pneus. Quand le pneu de secours est utilisé, le système de surveillance de la pression ne fonctionne plus correctement. Rendez-vous chez un concessionnaire agréé Mitsubishi Motors aussi vite que possible pour faire remplacer ou réparer le pneu original.

**📖 REMARQUE**

- Le système de surveillance de la pression de gonflage des pneus ne remplace pas la vigilance régulière des pressions de gonflage des pneus. Veillez à vérifier les pressions de gonflage des pneus comme décrit dans la section «Pneus», page 9-15.
- Le capteur de pression de gonflage de pneu (A) est installé à l'endroit décrit sur l'illustration.
  - Sur les véhicules équipés du capteur de type 1 à valve de gonflement métallique (B), remplacez l'œillet et la rondelle (C) par des neufs lorsque vous changez le pneu.
  - Sur les véhicules équipés du capteur de type 2 à valve de gonflement en caoutchouc (D), remplacez la valve de gonflement en caoutchouc (D) par une neuve quand vous changez le pneu.

**📖 REMARQUE**

Pour plus de détails, veuillez prendre contact avec un concessionnaire agréé Mitsubishi Motors.

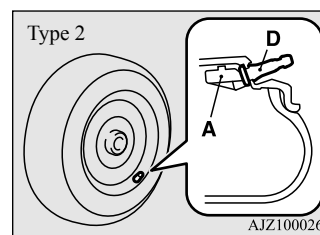
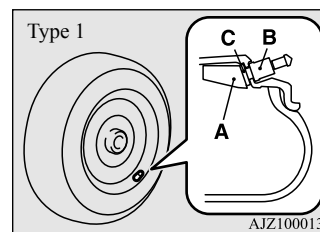
**Témoin/affichage d'avertissement du système de surveillance de la pression de gonflage des pneus**

N00532700281

**5**

Le témoin d'avertissement du système de surveillance de la pression de gonflage des pneus s'allume en principe, puis s'éteint quelques secondes plus tard, quand le commutateur d'allumage est tourné à la position «ON» (marche) ou le mode de fonctionnement est réglé sur MARCHE.

Si un ou plusieurs pneus du véhicule (à l'exception du pneu de secours) sont très sous-gonflé, le témoin d'avertissement reste allumé tant que le commutateur d'allumage ou le mode de fonctionnement est en position ON (marche).

Reportez-vous à la section «Si le témoin/l'affichage d'avertissement s'allume pendant la conduite», page 5-91 et prenez les mesures nécessaires.

**📖 REMARQUE**

- De plus, l'affichage d'avertissement apparaît à l'écran d'information de l'affichage multi-information.

## Système de surveillance de la pression de gonflage des pneus

## Type 1



## Type 2



5

**ATTENTION**

- Si le témoin d'avertissement du système de surveillance de la pression de gonflage des pneus ne s'allume pas lorsque vous placez le commutateur d'allumage sur «ON» (marche) ou sélectionnez le mode de fonctionnement de MARCHE, cela signifie que le système de surveillance de la pression de gonflage des pneus ne fonctionne pas correctement. Faites inspecter le système par un concessionnaire agréé Mitsubishi Motors.

Dans un tel cas, une anomalie du système peut empêcher la surveillance de la pression de gonflage des pneus. Éviter les freinages brusques, les changements de direction soudains et la conduite à grande vitesse.

**ATTENTION**

- Si une anomalie est détectée dans le système de surveillance de la pression de gonflage des pneus, le témoin d'avertissement du système de surveillance de la pression de gonflage des pneus clignote pendant environ 1 minute puis reste allumé en continu. Le témoin d'avertissement vous donne des avertissements supplémentaires à chaque fois que vous redémarrez le moteur tant que l'anomalie est présente.

Vérifiez si le témoin d'avertissement s'éteint après quelques minutes de conduite.

S'il s'éteint pendant la conduite, il n'y a pas de problème.

Toutefois, si le témoin d'avertissement ne s'éteint pas, ou s'il clignote à nouveau quand vous redémarrez le moteur, faites inspecter le véhicule par un concessionnaire agréé Mitsubishi Motors.

Dans un tel cas, une anomalie du système peut empêcher la surveillance de la pression de gonflage des pneus. Pour des raisons de sécurité, quand le témoin d'avertissement apparaît pendant la conduite, évitez les freinages brusques, les changements de direction soudains et la conduite à grande vitesse.

**REMARQUE**

- De plus, l'affichage d'avertissement apparaît à l'écran d'information de l'affichage multi-information.

## Type 1



## Type 2



Chaque pneu, celui de secours inclus (le cas échéant), doit être vérifié une fois par mois, à froid, et regonflé à la pression recommandée par le constructeur du véhicule sur la plaque du véhicule ou l'étiquette de pression de gonflage des pneus. (Si votre véhicule a des pneus de tailles différentes à celle indiquée sur la plaque du véhicule ou l'étiquette de pression de gonflage des pneus, vous devriez déterminer par vous-même la pression de gonflage correcte pour ces pneus.)

Pour toujours plus de sécurité, votre véhicule est équipé d'un système de surveillance de la

## Système de surveillance de la pression de gonflage des pneus

pression des pneus (TPMS) qui s'allume lorsque un ou plusieurs de vos pneus est sous-gonflé.

En conséquence, quand le témoin de sous-gonflage s'allume, vous devriez vous arrêter dès que possible, vérifier vos pneus et les regonfler à la pression correcte. Conduire avec un pneu significativement sous-gonflé provoque une surchauffe du pneu et peut provoquer sa défaillance.

Le sous-gonflage affecte aussi l'économie de carburant et la durée de vie de la bande de roulement et peut affecter la conduite et la capacité de freinage du véhicule. Veuillez noter que le TPMS ne se substitue pas à l'entretien correct des pneus, et que le conducteur est responsable du maintien d'une pression de gonflage des pneus correcte, même si le sous-gonflage n'a pas atteint le niveau nécessaire pour déclencher le témoin lumineux de basse pression des pneus du système TPMS.

Votre véhicule a aussi été équipé d'un indicateur d'anomalie du TPMS pour indiquer si le système ne fonctionne pas correctement. L'indicateur d'anomalie du TPMS est combiné avec le témoin lumineux de basse pression des pneus.

Quand le système détecte une anomalie, le témoin lumineux clignote pendant environ une minute, puis reste constamment allumé. Cette séquence continue à chaque démarrage

suivant du véhicule tant que l'anomalie persiste.

Quand l'indicateur d'anomalie s'allume, il se peut que le système ne puisse pas détecter ou signaler une pression de gonflage basse des pneus.

Les anomalies du TPMS peuvent se produire pour plusieurs raisons, y compris l'installation de pneus ou roues de rechange ou de remplacement sur le véhicule et qui empêchent le TPMS de fonctionner correctement. Vérifiez toujours le témoin lumineux d'anomalie du TPMS après avoir remplacé un pneu ou une roue (ou plusieurs) pour vous assurer que les pneus et les roues de rechange ou de remplacement permettent au TPMS de continuer à fonctionner correctement.

### Si le témoin/l'affichage d'avertissement apparaît pendant la conduite

N00532801524

1. Si le témoin d'avertissement du circuit de contrôle de la pression de gonflage des pneus s'allume pendant la conduite, évitez les freinages brusques, les braquages soudains et la conduite à grande vitesse. Arrêtez-vous et réglez la pression de gonflage des pneus à sa valeur correcte dès que possible. Faites gonfler la roue de secours par la même occasion. Reportez-vous à la section «Pneus», page 9-15.

5

#### REMARQUE

- De plus, l'affichage d'avertissement apparaît à l'écran d'information de l'affichage multi-information.
- Lors de la vérification ou du réglage de la pression de gonflage, veillez à ne pas exercer une force excessive sur la tige de valve pour éviter de l'endommager.
- Après la vérification ou le réglage de la pression de gonflage, veillez toujours à remettre le capuchon sur la tige de valve. En effet, de la crasse ou de l'humidité pourraient sinon pénétrer dans la valve et endommager le capteur de pression de gonflage de pneu.

## Système de surveillance de la pression de gonflage des pneus

5

 **REMARQUE**

- Ne recouvrez pas à des capuchons métalliques, car ils pourraient provoquer une réaction et endommager les capteurs de pression de gonflage.
- Une fois les ajustements faits, le témoin s'éteindra après quelques minutes de conduite.

2. Si le témoin du circuit de contrôle de la pression de gonflage des pneus reste allumé après avoir conduit pendant environ 20 minutes suite au réglage de la pression de gonflage des pneus, il est probable qu'un ou plusieurs pneus soient crevés. Inspectez le pneu, et s'il présente une crevaison, faites-le réparer par un concessionnaire agréé Mitsubishi Motors dès que possible.

 **AVERTISSEMENT**

- **Si le témoin/l'affichage d'avertissement s'allume pendant la conduite, évitez les freinages brusques, les braquages soudains et la conduite à grande vitesse. Conduire avec un pneu sous-gonflé affecte négativement les performances du véhicule et peut provoquer un accident.**

 **ATTENTION**

- Si un pneu est crevé, remplacez-le par le pneu de secours. Conduire avec un pneu crevé peut provoquer un accident.
- Il se peut que le témoin/l'affichage d'avertissement ne s'allume pas immédiatement en cas d'explosion du pneu ou d'une fuite rapide.

 **REMARQUE**

- Pour éviter d'endommager les capteurs de pression de gonflage des pneus, faites réparer vos pneus crevés par un concessionnaire agréé Mitsubishi Motors. Si la réparation des pneus n'est pas effectuée par un concessionnaire agréé Mitsubishi Motors, elle ne sera pas couverte par votre garantie.
- N'utilisez de bombe anti-crevaison aérosol sur aucun pneu.  
Ces bombes pourraient endommager les capteurs de pression de gonflage des pneus. Faites réparer la crevaison par un concessionnaire agréé Mitsubishi Motors.

Le système de surveillance de gonflage des pneus peut ne pas fonctionner normalement dans les circonstances suivantes:

- Un dispositif ou émetteur sans fil utilisant la même fréquence est proche du véhicule.

- De la neige ou de la glace est bloquée dans les ailes et/ou les roues.
- La batterie du capteur de pression de gonflage de pneu est épuisée.
- Vous utilisez des roues autres que les roues Mitsubishi d'origine.
- Les roues ne correspondent pas aux capteurs de pression de gonflage utilisés.
- Les codes d'identification des roues utilisées ne sont pas mémorisés dans le véhicule.
- Un pneu de secours compact est posé sur une roue de route.
- La teinte du pare-brise monté interfère avec les signaux radio.

 **REMARQUE**

- Les pressions de gonflage des pneus varient avec la température ambiante. Si le véhicule est soumis à de grandes variations de température ambiante, la pression de gonflage des pneus peut devenir insuffisante (provoquant l'allumage du témoin/l'affichage d'avertissement) quand la température ambiante est relativement basse. Si le témoin/l'affichage d'avertissement s'allume, ajustez la pression de gonflage des pneus.

## Lorsque les pneus et les roues sont remplacés par des pièces neuves

N00532901192

Si vous installez des nouvelles roues avec de nouveaux capteurs de pression de gonflage de pneu, leurs codes d'identification doivent être programmés dans le circuit de contrôle de la pression de gonflage des pneus. Faites remplacer vos pneus et roues par un concessionnaire agréé Mitsubishi Motors pour éviter d'endommager les capteurs de pression de gonflage des pneus. Si le remplacement des roues n'est pas effectué par un concessionnaire agréé Mitsubishi Motors, il ne sera pas couvert par votre garantie.

### ⚠ ATTENTION

- L'utilisation de roues copiées empêchera la correcte implantation des capteurs de pression de gonflage des pneus, provoquant fuites ou dégâts sur les capteurs.

## Informations générales

N00533001246

Votre système de surveillance de la pression des pneus fonctionne sur une fréquence radio relevant de la réglementation établie par la Commission fédérale des communications

(FCC) (pour les véhicules vendus aux États-Unis) et de la réglementation établie par Industrie Canada (pour les véhicules vendus au Canada). Le présent appareil est conforme aux la partie 15 des règles de la FCC et CNR d'Industrie Canada applicables aux appareils radio exempts de licence. Son fonctionnement est soumis aux deux conditions suivantes.

- Ce dispositif ne peut causer d'interférences nuisibles.
- Ce dispositif doit accepter toute interférence reçue, y compris les interférences pouvant provoquer un fonctionnement non souhaité.

### ⚠ ATTENTION

- Tout changement ou toute modification effectués par l'utilisateur, et dont la conformité n'est pas expressément approuvée par le fabricant, peut entraîner l'annulation du droit de cet utilisateur de se servir de l'équipement.

## Caméra de recul (le cas échéant)

N00546201183

Quand le levier de changement de vitesses ou le levier sélecteur est en position «R» (marche arrière) avec le commutateur d'allu-

## Caméra de recul (le cas échéant)

mage ou le mode de fonctionnement en position ON (marche), l'image de la zone située derrière le véhicule apparaît à l'écran du système Multi-communication de Mitsubishi ou sur l'affichage «DISPLAY AUDIO» (affichage audio) dans le panneau central.

Quand le levier de changement de vitesses ou le levier sélecteur est déplacé sur une position autre que «R» (marche arrière), l'image de recul disparaît.

5

### ⚠ AVERTISSEMENT

- Ne vous fiez jamais uniquement à la caméra de recul pour vérifier si la zone située derrière votre véhicule est libre. Vérifiez toujours visuellement, derrière et tout autour du véhicule, si des personnes, des animaux, des obstacles ou d'autres véhicules se trouvent sur le chemin. Sinon, vous pourriez endommager le véhicule ou provoquer des blessures graves, voire mortelles.
- La caméra de recul est un système qui vous aide à faire marche arrière mais ne remplace pas votre vérification visuelle.
- La vue offerte par l'écran est limitée et des objets se trouvant en dehors de cette vue, comme le pare-chocs ou les deux coins du bout du pare-chocs n'y sont pas visibles.

## Caméra de recul (le cas échéant)

### Emplacement de la caméra de recul

La caméra de recul (A) se trouve dans le hayon, à gauche de la poignée du hayon.

5

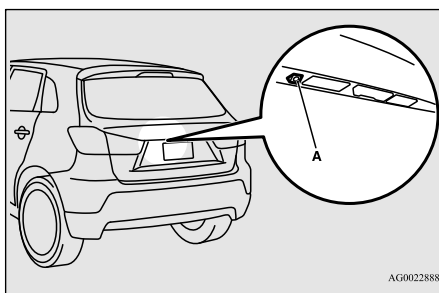

### ATTENTION

- Si la lentille de la caméra est sale, vous ne pourrez pas obtenir une image claire. Si nécessaire, rincez la lentille à l'eau propre et essuyez avec soin à l'aide d'un chiffon doux et propre.
- Pour éviter d'endommager la caméra;
  - Ne frottez pas excessivement sur le couvercle et ne le lustrez pas avec une substance abrasive.
  - Ne démontez pas la caméra.
  - N'éclaboussez pas directement la lentille avec de l'eau chaude.

### ATTENTION

- Ne vaporisez pas la caméra et la zone alentour avec de l'eau sous pression.
- Assurez-vous que le hayon est bien fermé avant de reculer.

### Lignes de référence sur l'écran

L'écran affiche les lignes de référence et la surface supérieure du pare-chocs arrière (A).

- La ligne rouge (B) indique une distance d'environ 50 cm (20 pouces) derrière le pare-chocs arrière.
- Les deux lignes vertes (C) indiquent une distance d'environ 20 cm (8 pouces) à l'extérieur de la carrosserie du véhicule.
- Les lignes transversales courtes (1 à 3) indiquent la distance depuis le pare-chocs arrière.

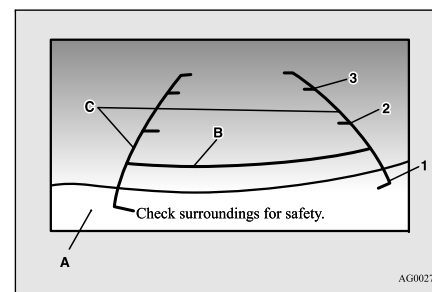

- 1: À peu près au niveau du bord arrière du pare-chocs arrière
- 2: Environ 100 cm (39 pouces)
- 3: Environ 200 cm (79 pouces)

### ATTENTION

- La caméra de recul utilise une lentille à angle large. Par conséquent, les images et les distances qui apparaissent à l'écran ne sont pas exactes.
- La distance véritable peut différer de la distance indiquée par les lignes à l'écran, en fonction de l'état de chargement du véhicule et de la condition de la surface de la route. Les lignes de référence pour la distance et la largeur du véhicule sont calculées sur la base d'une surface de la route plate et de niveau. Dans les cas suivants, les objets indiqués à l'écran sembleront plus éloignés qu'ils ne le sont véritablement.



Groupe d'instruments

**ATTENTION**

- Quand l'arrière du véhicule est abaissé par le poids des passagers et des bagages à l'intérieur du véhicule. (Cas 1)
- Quand il y a une pente montante à l'arrière. (Cas 2)

Cas 1

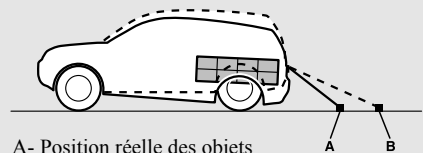

A- Position réelle des objets  
B- Objets montrés à l'écran

AG0027131

Cas 2

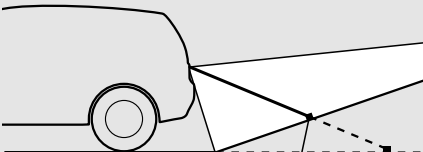

A- Position réelle des objets  
B- Objets montrés à l'écran

AG0027144

**ATTENTION**

- Les lignes de référence pour la distance et la largeur du véhicule ont pour but d'indiquer la distance jusqu'à un objet plat telle que la surface de niveau et plate d'une route. Elles peuvent ne pas indiquer la distance correcte, selon la forme de l'obstacle. Par exemple, quand l'objet derrière le véhicule possède des sections supérieures projetées vers le véhicule, les lignes de référence à l'écran indiqueront que le point A est le point le plus éloigné et le point B est le point le plus proche du véhicule. En réalité, le point A et le point B sont véritablement à la même distance du véhicule, et le point C est plus éloigné que les points A et B.

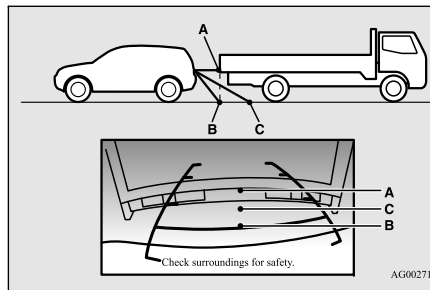

AG0027157

**REMARQUE**

- Une image miroir est affichée à l'écran.
- La luminosité du moniteur est réglée automatiquement par des capteurs.

**REMARQUE**

- Sur les véhicules équipés du système Multi-communication de Mitsubishi, il est possible de modifier la langue utilisée à l'écran. Pour plus de détails, veuillez vous reporter au manuel du propriétaire adéquat.
- Dans certaines circonstances, il peut être difficile de voir une image à l'écran, même lorsque le système fonctionne correctement.
  - Dans une zone sombre, comme la nuit, par exemple.
  - Quand des gouttes d'eau ou de la condensation se trouvent sur la lentille.
  - Quand la lumière du soleil ou des phares brillent directement sur la lentille.

5

Groupe d'instruments

N00519000388

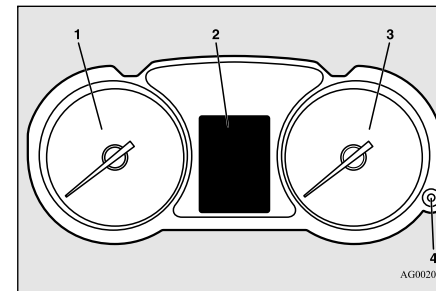

AG0020347

1- Compte-tours → p.5-96

Fonctions et commandes 5-95

## Groupe d'instruments

- 2- Affichage multi-information → p.5-97  
Liste d'affichage de l'écran d'information → p.5-123
- 3- Compteur de vitesse → p.5-96
- 4- Touche d'illumination du compteur à rhéostat → p.5-96

## 5 Compteur de vitesse

N00519100259

Le compteur de vitesse montre la vitesse du véhicule en milles par heure (mi/h) et en kilomètres par heure (km/h).

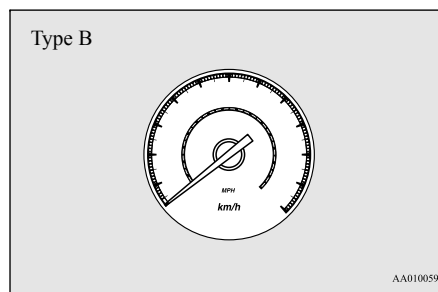
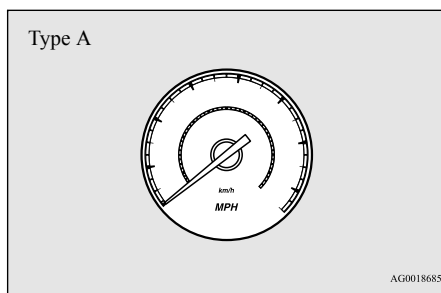

## Compte-tours

N00519200289

Le compte-tours indique le régime du moteur en tours par minute. Cela permet au conducteur de choisir les meilleures combinaisons de position du sélecteur et de régime du moteur. Cet indicateur facilite également l'évaluation des performances du moteur.

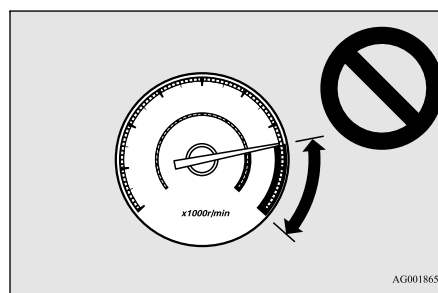

## ATTENTION

- La zone rouge indique un régime du moteur en dehors de la plage de fonctionnement en toute sécurité. Sélectionnez la position de rapport appropriée (boîte-pont manuelle) ou la position du levier sélecteur (CVT) de sorte que le régime du moteur indiqué par le compte-tours ne se trouve pas dans la zone rouge.

## Touche d'illumination du compteur à rhéostat

N00554901251

À chaque fois que vous appuyez sur cette touche, une tonalité se fait entendre et la luminosité du groupe d'instruments change.

## REMARQUE

- Vous pouvez régler jusqu'à 8 niveaux différents pour les feux de gabarit et les feux de stationnement avant allumés et éteints.
- Si le véhicule est équipé de la commande automatique d'éclairage, quand l'interrupteur de l'éclairage se trouve en position autre que «OFF» (arrêt), l'éclairage du compteur passe automatiquement à la luminosité ajustée, en fonction de la luminosité à l'extérieur du véhicule.

## Affichage multi-information

**REMARQUE**

- Le niveau de luminosité des instruments est enregistré en mémoire quand le commutateur d'allumage est tourné sur «OFF» (arrêt) ou que le mode de fonctionnement est réglé sur OFF (arrêt).
- Si vous maintenez la pression sur cette touche pendant plus d'1 seconde environ alors que les feux de gabarit avant sont allumés, la luminosité devient maximale. Il convient d'appuyer une nouvelle fois sur cette touche et de la maintenir enfoncée plus d'1 seconde pour retourner au niveau de luminosité précédent.

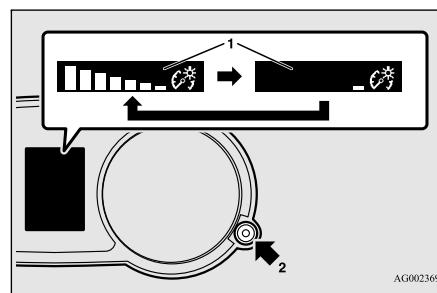

- 1- Affichage de luminosité
- 2- Touche d'illumination du compteur à rhéostat

5

**Affichage multi-information**

N00555000265

L'affichage multi-information montre des avertissements, l'odomètre, le totalisateur partiel, les rappels d'entretien, la température du liquide de refroidissement du moteur, le carburant restant, la température extérieure, la position du levier sélecteur, l'état de fonctionnement de la traction intégrale, la consommation en carburant moyenne et actuelle, l'autonomie, la vitesse moyenne, la luminosité des instruments etc. Vous pouvez aussi modifier des éléments tels que la langue et les unités de mesure utilisées par l'affichage multi-information.

## Affichage multi-information

5

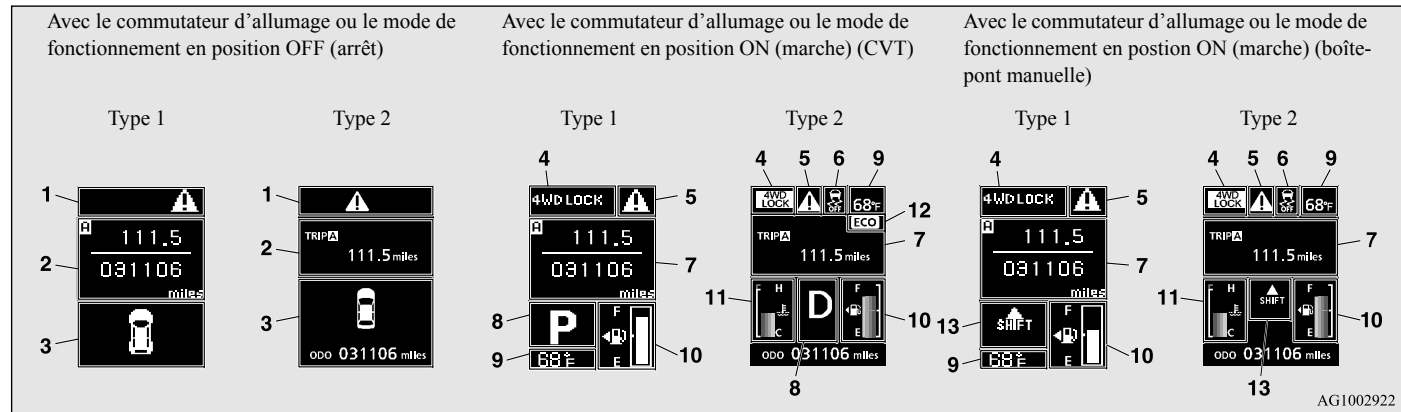

- 1- Écran d'affichage d'avertissement [avec le commutateur d'allumage ou le mode de fonctionnement sur OFF (arrêt)] → p.5-100
- 2- Écran d'information [avec le commutateur d'allumage ou le mode de fonctionnement sur OFF (arrêt)] → p.5-100  
Écran d'affichage d'interruption [avec le commutateur d'allumage ou le mode de fonctionnement sur OFF (arrêt)] → p.5-102
- 3- Écran d'affichage d'avertissement de porte ouverte [avec le commutateur d'allumage ou le mode de fonctionnement sur OFF (arrêt)] → p.5-103

- 4- Écran d'affichage du témoin de mode de traction (le cas échéant) → p.5-104
- 5- Écran d'affichage d'avertissement [avec le commutateur d'allumage ou le mode de fonctionnement sur ON (marche)] → p.5-104
- 6- Écran d'affichage du système de contrôle de stabilité actif (ASC) OFF (arrêt) (le cas échéant) → p.5-104

- 7- Écran d'information [avec le commutateur d'allumage ou le mode de fonctionnement sur ON (marche)] → p.5-104  
Écran d'affichage d'interruption [avec le commutateur d'allumage ou le mode de fonctionnement sur ON (marche)] → p.5-109
- 8- Écran d'affichage de la position du levier sélecteur (le cas échéant) → p.5-110
- 9- Écran d'affichage de la température extérieure → p.5-110
- 10- Écran d'affichage du carburant restant → p.5-110

- 11- Affichage de température du liquide de refroidissement (le cas échéant)  
→ p.5-104
- 12- Témoin du mode ECO (le cas échéant)  
→ p.5-110
- 13- Écran d'affichage du témoin de changement de vitesses (le cas échéant)  
→ p.5-56

### REMARQUE

- Les unités de mesure du carburant et de la température, la langue utilisée et autres réglages peuvent être modifiés.  
Reportez-vous à la section «Modification du réglage de fonction [avec le commutateur d'allumage ou le mode de fonctionnement en position ON (marche)]», page 5-113.

### REMARQUE

- L'écran d'affichage diffère selon que le commutateur d'allumage ou le mode de fonctionnement est sur OFF (arrêt) ou ON (marche).  
Reportez-vous à la section «Écran d'information [avec le commutateur d'allumage ou le mode de fonctionnement sur OFF (arrêt)]», page 5-100.  
Reportez-vous à la section «Liste d'affichage d'avertissement [avec le commutateur d'allumage ou le mode de fonctionnement sur OFF (arrêt)]», page 5-124.  
Reportez-vous à la section «Écran d'information [avec le commutateur d'allumage tourné de «OFF» (arrêt) à «ON» (marche) ou le mode de fonctionnement changé de ARRÊT à MARCHÉ]», page 5-103.  
Reportez-vous à la section «Écran d'information [avec le commutateur d'allumage ou le mode de fonctionnement sur ON (marche)]», page 5-104.  
Reportez-vous à la section «Liste d'affichage d'avertissement [avec le commutateur d'allumage ou le mode de fonctionnement sur ON (marche)]», page 5-127.

### Interrupteur de l'affichage multi-information

N0055100149

L'interrupteur de l'affichage multi-information est un bouton marqué de la mention

### Affichage multi-information

«INFO» sur le côté gauche du tableau de bord.

Chaque fois que l'interrupteur de l'affichage multi-information est actionné, une tonalité se fait entendre et l'affichage multi-information change l'information affichée, telle que des avertissements, l'odomètre (Type1), totalisateur partiel, les rappels d'entretien, la température du liquide de refroidissement du moteur (Type1), la consommation en carburant moyenne et actuelle, l'autonomie, la vitesse moyenne.

Vous pouvez aussi modifier des éléments tels que la langue et les unités de mesure utilisées par l'affichage multi-information grâce à l'interrupteur de l'affichage multi-information.

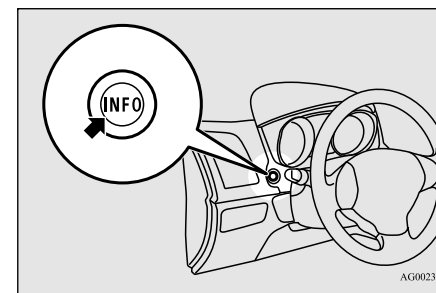

5

## Affichage multi-information

### **▲ Écran d'affichage d'avertissement [avec le commutateur d'allumage ou le mode de fonctionnement sur OFF (arrêt)]**

N0055200179

**5**

Si vous appuyez sur l'interrupteur de l'affichage multi-information et retournez de l'écran d'avertissement à l'écran précédent, le symbole d'avertissement **▲** apparaît. Reportez-vous à la section «Retour à l'écran d'affichage antérieur à l'affichage d'avertissement», page 5-102.

Ce symbole s'affiche aussi s'il existe un autre avertissement que celui qui est affiché. Une fois la cause de l'avertissement éliminée, l'affichage d'avertissement **▲** s'éteint automatiquement.

### **REMARQUE**

- Quand le symbole d'avertissement **▲** s'affiche, l'écran d'affichage d'avertissement peut être de nouveau affiché sur l'écran d'information. Reportez-vous à la section «Écran d'information [avec le commutateur d'allumage ou le mode de fonctionnement sur OFF (arrêt)]», page 5-100. Reportez-vous à la section «Écran d'information [avec le commutateur d'allumage ou le mode de fonctionnement sur ON (marche)]», page 5-104.

### **Écran d'information [avec le commutateur d'allumage ou le mode de fonctionnement sur OFF (arrêt)]**

N0055301180

Chaque fois que vous appuyez légèrement sur l'interrupteur de l'affichage multi-information, l'écran d'affichage passe d'une information à l'autre dans l'ordre suivant.

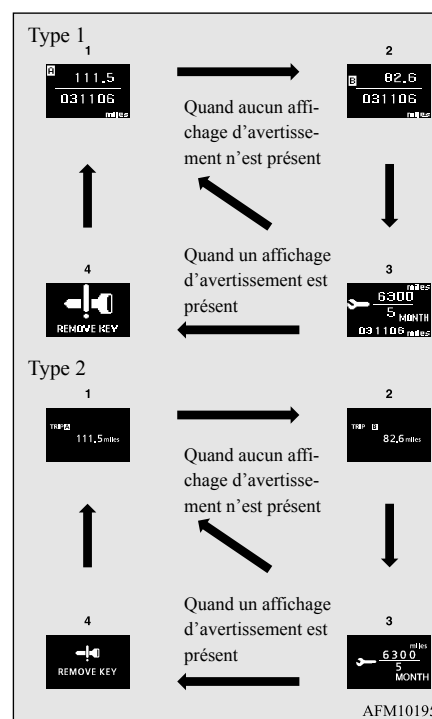

- 1- Odomètre (Type1)/totalisateur partiel **▲**
- 2- Odomètre (Type1)/totalisateur partiel **■**
- 3- Rappel d'entretien
- 4- Ré-affichage d'un écran d'affichage d'avertissement

## Affichage multi-information

## Odomètre/totalisateur partiel

N00555400113

Chaque fois que vous appuyez légèrement sur l'interrupteur de l'affichage multi-information, l'écran d'affichage passe d'une information à une autre.

Odomètre/totalisateur partiel **A** → Odomètre/totalisateur partiel **B** → Rappel d'entretien → Réaffichage d'un écran d'affichage d'avertissement → Odomètre/totalisateur partiel **A**.

## Odomètre

Montre la distance totale parcourue.

## Totalisateur partiel

Montre la distance parcourue entre deux points.

Exemples d'utilisation du totalisateur partiel **A**, totalisateur partiel **B**

Vous pouvez mesurer deux distances parcourues sur le même trajet: le trajet complet depuis chez vous à l'aide du totalisateur partiel **A** et la distance à partir d'un endroit particulier sur le chemin à l'aide du totalisateur partiel **B**.

## Remise à zéro du totalisateur partiel

Pour remettre l'affichage à 0, appuyez sur l'interrupteur de l'affichage multi-information pendant au moins 2 secondes. Seule la valeur affichée est remise à zéro.

Exemple

Si le totalisateur partiel **A** est affiché, seul le totalisateur partiel **A** sera remis à zéro.

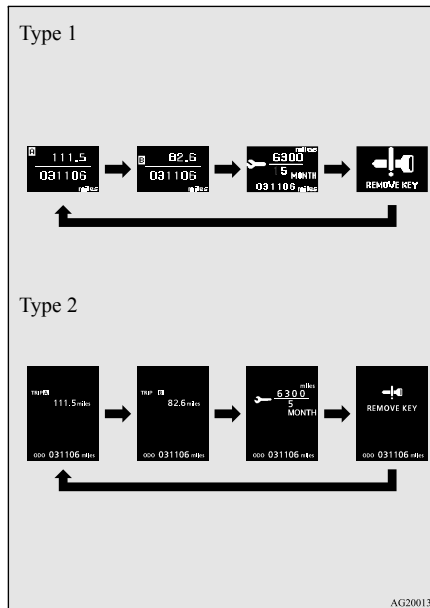

## REMARQUE

- Si aucun affichage d'avertissement n'est présent, la séquence d'affichage est la suivante: odomètre/totalisateur partiel **A** → odomètre/totalisateur partiel **B** → rappel d'entretien → odomètre/totalisateur partiel **A**.
- Les deux totalisateurs partiels **A** et **B** peuvent monter jusqu'à 9 999,9 kilomètres/milles. Quand un totalisateur partiel dépasse les 9 999,9 kilomètres/milles, celui-ci revient à 0,0 kilomètres/milles.
- Quand les bornes de la batterie sont déconnectées, la mémoire d'affichage des totalisateurs partiels **A** et **B** est effacée et leur affichage repart de «0,0 kilomètres/milles».

5

## Rappel d'entretien

N00555500042

Indique la distance à effectuer et le nombre de mois avant la prochaine inspection périodique.

Reportez-vous à la section «Rappel d'entretien», page 5-111.

## Affichage multi-information

### Écran d'interruption d'affichage [avec le commutateur d'allumage ou le mode de fonctionnement sur OFF (arrêt)]

N00559600201

5

Quand une information doit être annoncée, comme par exemple un rappel de clé de contact oubliée, l'avertisseur sonore retentit et l'affichage d'avertissement s'allume. Reportez-vous à la page adéquate et prenez les mesures nécessaires.

Une fois la cause de l'avertissement éliminée, l'affichage d'avertissement s'éteint automatiquement.

Reportez-vous à la section «Liste d'affichage d'avertissement [avec le commutateur d'allumage ou le mode de fonctionnement sur OFF (arrêt)]», page 5-124.

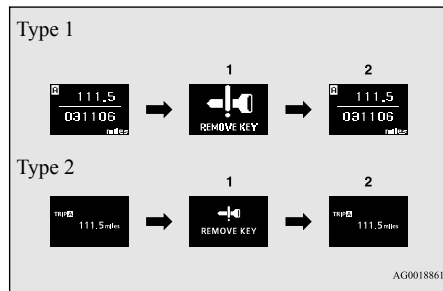

1- Informations générées

### 2- Cause éliminée

#### Retour à l'écran d'affichage antérieur à l'affichage d'avertissement

Même si la cause de l'affichage d'avertissement n'est pas éliminée, vous pouvez retourner à l'écran qui était affiché avant l'apparition de l'affichage d'avertissement. Si vous appuyez sur l'interrupteur de l'affichage multi-information, l'écran d'affichage antérieur à l'avertissement réapparaît et le symbole d'avertissement (A) s'affiche.

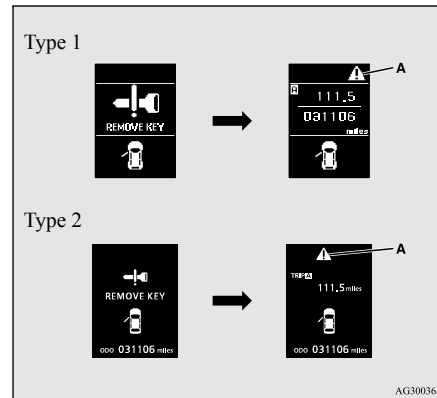

### REMARQUE

- Les écrans d'affichage d'avertissement comportant un symbole «A» ou «A» en haut à droite de l'écran peuvent être éteints. Si vous voulez éteindre l'affichage, appuyez sur l'interrupteur de l'affichage multi-information comme suit.

«A» : Appuyez légèrement.

«A» : Appuyez pendant environ 2 secondes ou plus.

### Ré-affichage d'un écran d'affichage d'avertissement

Quand le symbole d'avertissement (A) apparaît, si vous appuyez légèrement sur l'interrupteur de l'affichage multi-information plusieurs fois, l'écran d'affichage d'avertissement que vous avez éteint réapparaît à l'écran.

Reportez-vous à la section «Écran d'information [avec le commutateur d'allumage ou le mode de fonctionnement sur OFF (arrêt)]», page 5-100.



### Écran d'affichage d'avertissement de porte ouverte [avec le commutateur d'allumage ou le mode de fonctionnement sur OFF (arrêt)]

N00559700156

Si une porte ou le hayon ne sont pas fermés parfaitement, cet écran indique quelle porte est ouverte ou si le hayon est ouvert.

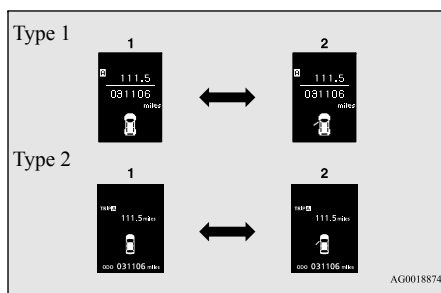

AG0018874

- 1- Les portes et le hayon sont fermés
- 2- Une porte ou le hayon sont ouverts

### Écran d'information [avec le commutateur d'allumage tourné de «OFF» (arrêt) à «ON» (marche) ou le mode de fonctionnement changé de ARRÊT à MARCHÉ]

N00555800191

Lorsque vous mettez le commutateur d'allumage à la position «ON» (marche) ou le mode de fonctionnement sur MARCHÉ, l'écran d'affichage change dans l'ordre suivant.

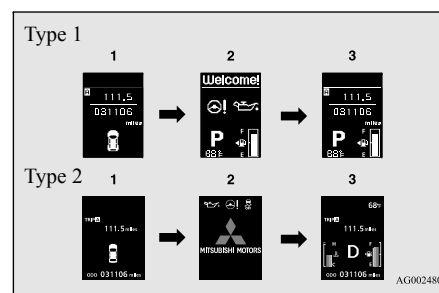

AG0024808

- 1- Écran avec le commutateur d'allumage ou le mode de fonctionnement sur OFF (arrêt)
- 2- Écran de vérification du système
- 3- Écran avec le commutateur d'allumage ou le mode de fonctionnement sur ON (marche)

### Écran de vérification du système

Lorsque vous mettez le commutateur d'allumage à la position «ON» (marche) ou le mode de fonctionnement sur MARCHÉ, l'écran de vérification du système s'affiche pendant environ 4 secondes. En cas d'absence de toute anomalie, c'est l'écran d'information qui s'affiche.

En cas d'anomalie, l'écran passe à un affichage d'avertissement.

Reportez-vous à la section «Liste d'affichage d'avertissement [avec le commutateur d'allumage ou le mode de fonctionnement sur ON (marche)]», page 5-127.

5

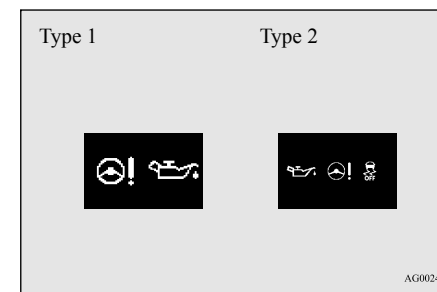

AG0024811

### REMARQUE

- L'écran d'affichage de vérification du système varie selon l'équipement de votre véhicule.

## Affichage multi-information

### Rappel d'entretien

Quand le moment d'effectuer l'inspection périodique est atteint, l'affichage d'avertissement apparaît pendant quelques secondes après l'écran initial qui apparaît quand vous mettez le commutateur d'allumage à la position «ON» (marche) ou le mode de fonctionnement sur MARCHE.

**5**

Reportez-vous à la section «Rappel d'entretien», page 5-111.

Type 1



Type 2



### Écran d'affichage du témoin de mode de conduite (le cas échéant)

N00555900020

Indique l'état de fonctionnement de la traction intégrale.

5-104 Fonctions et commandes

Reportez-vous à la section «Sélecteur de mode de traction», à la page 5-66.

### ▲ Écran d'affichage d'avertissement [avec le commutateur d'allumage ou le mode de fonctionnement sur ON (marche)]

N00555200182

Ce symbole s'affiche lorsque vous appuyez sur l'interrupteur de l'affichage multi-information et changez l'écran d'affichage de l'avertissement.

Ce symbole s'affiche aussi s'il existe un autre avertissement que celui qui est affiché.

Une fois la cause de l'avertissement éliminée, l'affichage d'avertissement ▲ s'éteint automatiquement.

### REMARQUE

- Quand le symbole d'avertissement ▲ s'affiche, l'écran d'affichage d'avertissement peut être de nouveau affiché sur l'écran d'information.

Reportez-vous à la section «Écran d'information [avec le commutateur d'allumage ou le mode de fonctionnement sur OFF (arrêt)]», page 5-100.

Reportez-vous à la section «Écran d'information [avec le commutateur d'allumage ou le mode de fonctionnement sur ON (marche)]», page 5-104.

### Écran d'affichage «Système de contrôle de stabilité actif (ASC) OFF» (ASC désactivé) (le cas échéant)

N00556100117

Cet écran s'affiche quand le système de contrôle de stabilité actif (ASC) est éteint à l'aide de l'interrupteur «ASC OFF» (ASC désactivé).

De même, si une condition anormale se produit dans l'ASC pendant la conduite, l'affichage «ASC OFF» (ASC désactivé) s'allume. Reportez-vous à la section «Interrupteur ASC OFF (ASC désactivé)», page 5-81.

### Écran d'information [avec le commutateur d'allumage ou le mode de fonctionnement sur ON (marche)]

N00556201245

Chaque fois que vous appuyez légèrement sur l'interrupteur de l'affichage multi-information, l'écran d'affichage passe d'une information à l'autre dans l'ordre suivant.

## Affichage multi-information

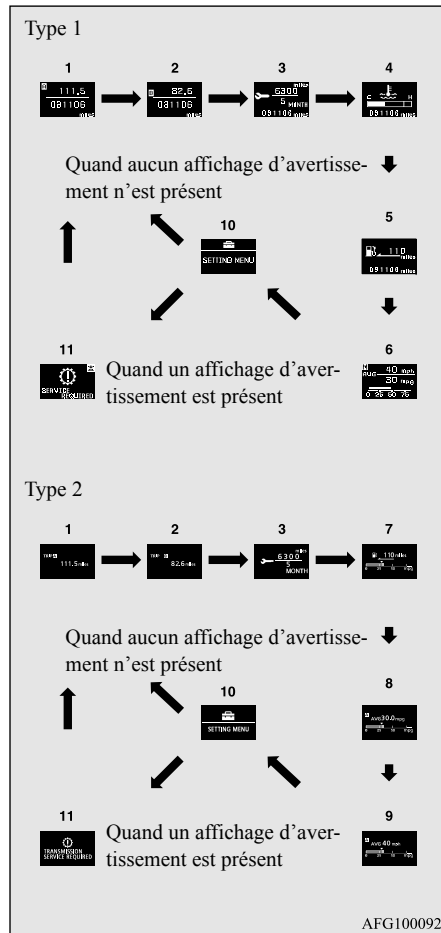

- 1- Odomètre (Type1)/totalisateur partiel **A**
- 2- Odomètre (Type1)/totalisateur partiel **B**
- 3- Rappel d'entretien
- 4- Affichage de température du liquide de refroidissement (Type 1)
- 5- Affichage de l'autonomie (Type 1)
- 6- Affichage de la vitesse moyenne, affichage de la consommation moyenne en carburant, affichage de la consommation actuelle en carburant (Type 1)
- 7- Affichage de l'autonomie, affichage de la consommation actuelle en carburant (Type 2)
- 8- Affichage de la consommation moyenne en carburant, affichage de la consommation actuelle en carburant (Type 2)
- 9- Affichage de la vitesse moyenne, affichage de la consommation actuelle en carburant (Type 2)
- 10- Écran de réglage de fonction
- 11- Ré-affichage d'un écran d'affichage d'avertissement

### REMARQUE

- Pendant la conduite, l'écran de réglage de fonction ne s'affiche pas, même si vous actionnez l'interrupteur de l'affichage multi-information. Stationnez toujours le véhicule dans un endroit sûr avant de l'utiliser. Reportez-vous à la section «Modification du réglage de fonction [avec le commutateur d'allumage ou le mode de fonctionnement en position ON (marche)]», page 5-113.
- Quand une information doit être annoncée, comme par exemple une anomalie du système, une tonalité retentit et l'écran d'affichage s'allume. Reportez-vous à la section «Écran d'interruption d'affichage [avec le commutateur d'allumage ou le mode de fonctionnement sur ON (marche)]», page 5-109.

### Odomètre/totalisateur partiel

La méthode d'utilisation est la même que lorsque le commutateur d'allumage ou le mode de fonctionnement est sur OFF (arrêt). Pour plus de détails, reportez-vous à la section «Odomètre/Totalisateur partiel», page 5-101.

## Affichage multi-information

### Rappel d'entretien

Indique la distance à effectuer et le nombre de mois avant la prochaine inspection périodique.

Reportez-vous à la section «Rappel d'entretien», page 5-111.

**5**

### Affichage de température du liquide de refroidissement du moteur

Montre la température du liquide de refroidissement du moteur.

Si le liquide de refroidissement devient chaud,  se met à clignoter.

Faites particulièrement attention à l'affichage de la température du liquide de refroidissement du moteur lorsque vous conduisez.

#### ATTENTION

- Si le moteur surchauffe,  se met à clignoter. Dans ce cas, le graphique à barres se trouve dans la zone rouge. Stationnez votre véhicule immédiatement dans un endroit sûr et prenez des mesures requises. Reportez-vous à la section «Surchauffe du moteur», page 8-4.

### Affichage de l'autonomie

Montre l'autonomie approximative (combien de kilomètres ou de milles vous pouvez encore conduire). Quand l'autonomie descend en dessous de 50 km (30 milles), «---» s'affiche.

Faites le plein le plus rapidement possible.

#### REMARQUE

- L'autonomie est déterminée par les données de consommation de carburant. La valeur peut varier en fonction des conditions de la route et de votre façon de conduire. Veuillez considérer la distance affichée comme guide approximatif.
- Quand vous refaites le plein, l'affichage de l'autonomie est mis à jour. Toutefois, si vous ne rajoutez qu'une petite quantité de carburant, la valeur correcte ne s'affiche pas. Faites le plein complet chaque fois que possible.
- Quand vous arrêtez votre véhicule sur une côte extrêmement raide, la valeur de l'autonomie peut changer. Ceci est provoqué par le mouvement du carburant dans le réservoir et n'indique pas une panne.

#### REMARQUE

- Le réglage de l'affichage peut être modifié pour utiliser les unités de mesures de préférence (milles ou km). Reportez-vous à la section «Modification du réglage de fonction [avec le commutateur d'allumage ou le mode de fonctionnement en position ON (marche)]», page 5-113.

### Affichage de la vitesse moyenne

Cet affichage indique la vitesse moyenne entre la dernière réinitialisation et la présente. Il y a 2 types de réglages de mode, comme suit.

Pour plus de détails sur la façon de changer le réglage de l'affichage de vitesse moyenne, reportez-vous à la section «Modification du réglage de fonction [avec le commutateur d'allumage ou le mode de fonctionnement en position ON (marche)]», page 5-113.

#### Mode de réinitialisation manuelle

- Quand la vitesse moyenne s'affiche, si vous maintenez l'interrupteur de l'affichage multi-information, ces calculs sont remis à zéro.
- Quand vous effectuez ce qui suit, le réglage du mode passe automatiquement de manuel à automatique.

## Affichage multi-information

[Sauf pour les véhicules équipés de la clé F.A.S.T.]

Tournez le commutateur d'allumage en position «ON» (marche) depuis la position «ACC» (accessoire) ou «OFF» (arrêt).

[Pour les véhicules équipés de la clé F.A.S.T.]

Passez du mode de fonctionnement ACCESSOIRE ou ARRÊT au mode de fonctionnement MARCHÉ.

**Mode de réinitialisation automatique**

- Quand la vitesse moyenne s'affiche, si vous maintenez l'interrupteur de l'affichage multi-information, ces calculs sont remis à zéro.
- Quand l'interrupteur du moteur ou le mode de fonctionnement se trouve aux positions suivantes, l'affichage de la vitesse moyenne se réinitialise automatiquement.

[Sauf pour les véhicules équipés de la clé F.A.S.T.]

Le commutateur d'allumage se trouve en position «ACC» (accessoire) ou «OFF» (arrêt) depuis au moins 4 heures.

[Pour les véhicules équipés de la clé F.A.S.T.]

Le mode de fonctionnement est resté sur ACCESSOIRE ou ARRÊT pendant au moins 4 heures.

**REMARQUE**

- L'affichage de la vitesse moyenne et l'affichage de la consommation moyenne en carburant peuvent être réinitialisés séparément, que ce soit en mode de réinitialisation automatique ou en mode de réinitialisation manuelle.
- «---» s'affiche quand la vitesse moyenne ne peut pas être mesurée.
- Le réglage initial (par défaut) est le «mode de réinitialisation automatique».
- Le réglage de l'affichage peut être modifié pour utiliser les unités de mesures de préférence (mi/h ou km/h). Reportez-vous à la section «Modification du réglage de fonction [avec le commutateur d'allumage ou le mode de fonctionnement en position ON (marche)]», page 5-113.
- Si vous déconnectez le câble de la batterie, les réglages du mode de réinitialisation manuel ou du mode de réinitialisation automatique de l'affichage de la vitesse moyenne seront effacés de la mémoire.

**Affichage de la consommation moyenne de carburant**

Cet affichage indique la consommation moyenne en carburant entre la dernière réinitialisation et la présente.

Il y a 2 types de réglages de mode, comme suit.

Pour plus de détails sur la façon de changer le réglage de l'affichage de la consommation moyenne en carburant, reportez-vous à la section «Modification du réglage de fonction [avec le commutateur d'allumage ou le mode de fonctionnement en position ON (marche)]», page 5-113.

La consommation de carburant moyenne est repérée par  à l'affichage de la consommation actuelle en carburant. (Type 2)

**Mode de réinitialisation manuelle**

- Quand la consommation moyenne de carburant s'affiche, si vous maintenez l'interrupteur de l'affichage multi-information, ces calculs sont remis à zéro.
- Quand vous effectuez ce qui suit, le réglage du mode passe automatiquement de manuel à automatique.

[Sauf pour les véhicules équipés de la clé F.A.S.T.]

## Affichage multi-information

Tournez le commutateur d'allumage en position «ON» (marche) depuis la position «ACC» (accessoire) ou «OFF» (arrêt).

[Pour les véhicules équipés de la clé F.A.S.T.]

Passez du mode de fonctionnement ACCESSOIRE ou ARRÊT au mode de fonctionnement MARCHÉ.

**5**

### Mode de réinitialisation automatique

- Quand la consommation moyenne de carburant s'affiche, si vous maintenez l'interrupteur de l'affichage multi-information, ces calculs sont remis à zéro.
- Quand l'interrupteur du moteur ou le mode de fonctionnement se trouve aux positions suivantes, l'affichage de la consommation moyenne en carburant se réinitialise automatiquement.

[Sauf pour les véhicules équipés de la clé F.A.S.T.]

Le commutateur d'allumage se trouve en position «ACC» (accessoire) ou «OFF» (arrêt) depuis au moins 4 heures.

[Pour les véhicules équipés de la clé F.A.S.T.]

Le mode de fonctionnement est resté sur ACCESSOIRE ou ARRÊT pendant au moins 4 heures.

### REMARQUE

- L'affichage de la vitesse moyenne et l'affichage de la consommation moyenne en carburant peuvent être réinitialisés séparément, que ce soit en mode de réinitialisation automatique ou en mode de réinitialisation manuelle.
- «---» s'affiche quand la consommation moyenne en carburant ne peut pas être mesurée.
- Le réglage initial (par défaut) est le «mode de réinitialisation automatique».
- La consommation moyenne en carburant peut varier selon les conditions de conduite (condition des routes, votre façon de conduire, etc.). La consommation réelle en carburant peut être différente de la consommation affichée, alors veuillez considérer la consommation en carburant affichée comme un simple guide approximatif.
- Si vous déconnectez le câble de la batterie, les réglages du mode de réinitialisation manuel ou du mode de réinitialisation automatique de l'affichage de la consommation moyenne de carburant seront effacés de la mémoire.

### REMARQUE

- Le réglage de l'affichage peut être modifié pour utiliser les unités de mesures de préférence [mi/gal (USA), mi/gal (GB), l/100 km ou km/l].  
Reportez-vous à la section «Modification du réglage de fonction [avec le commutateur d'allumage ou le mode de fonctionnement en position ON (marche)]», page 5-113.

## Affichage de la consommation en carburant actuelle

Pendant la conduite, la consommation en carburant actuelle est indiquée sur un graphique à barres.

Lorsque la consommation en carburant actuelle dépasse la consommation moyenne, la consommation en carburant actuelle est indiquée par un graphique à barres vertes.

(Type 2)

Veuillez remarquer, le cas échéant, que votre consommation actuelle dépasse votre consommation moyenne afin de pouvoir adapter autant que possible votre conduite et réduire la consommation.

### REMARQUE

- Quand la consommation en carburant actuelle ne peut pas être mesurée, le graphique à barre n'apparaît pas.

## REMARQUE

- Le réglage de l'affichage peut être modifié pour utiliser les unités de mesures de préférence [mi/gal (USA), mi/gal (GB), l/100 km ou km/l].  
Reportez-vous à la section «Modification du réglage de fonction [avec le commutateur d'allumage ou le mode de fonctionnement en position ON (marche)]», page 5-113.
- Vous pouvez annuler l'affichage du graphique à barres vertes.  
Reportez-vous à la section «Modification du réglage de fonction [avec le commutateur d'allumage ou le mode de fonctionnement en position ON (marche)]», page 5-113.

## Écran de réglage de fonction

Les réglages «Langue d'affichage», «Unité de température», «Unité de consommation en carburant» et «Méthode de réinitialisation de la consommation moyenne en carburant et de la vitesse moyenne» peuvent être modifiés à souhait.

Pour plus de détails, reportez-vous à la section «Modification du réglage de fonction [avec le commutateur d'allumage ou le mode de fonctionnement en position ON (marche)]», page 5-113.

## Écran d'interruption d'affichage [avec le commutateur d'allumage ou le mode de fonctionnement sur ON (marche)]

N00556300180

### Affichage d'avertissement

Quand une information doit être annoncée, comme par exemple une anomalie du système, une tonalité retentit et l'écran d'information passe à l'écran d'affichage d'avertissement.

Reportez-vous à la liste des avertissements et prenez les mesures nécessaires. Reportez-vous à la section «Liste d'affichage d'avertissement [avec le commutateur d'allumage ou le mode de fonctionnement sur ON (marche)]», page 5-127.

Une fois la cause de l'avertissement éliminée, l'affichage d'avertissement s'éteint automatiquement.

### Retour à l'écran d'affichage antérieur à l'affichage d'avertissement



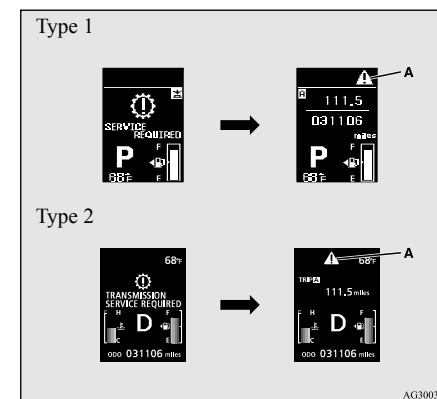

Même si la cause de l'affichage d'avertissement n'est pas éliminée, vous pouvez retourner à l'écran qui était affiché avant l'apparition de l'affichage d'avertissement.

## Affichage multi-information

Si vous appuyez sur l'interrupteur de l'affichage multi-information, l'écran d'affichage antérieur à l'avertissement réapparaît et le symbole d'avertissement (A) s'affiche.



## REMARQUE

- Les écrans d'affichage d'avertissement comportant un symbole «» ou «» en haut à droite de l'écran peuvent être éteints. Si vous voulez éteindre l'affichage, appuyez sur l'interrupteur de l'affichage multi-information comme suit.
- «» : Appuyez légèrement.
- «» : Appuyez pendant environ 2 secondes ou plus.

## Affichage multi-information

### Ré-affichage d'un écran d'affichage d'avertissement

Quand le symbole d'avertissement  apparaît, si vous appuyez légèrement sur l'interrupteur de l'affichage multi-information plusieurs fois, l'écran d'affichage d'avertissement que vous avez éteint réapparaît à l'écran.

5

### Autres affichages d'interruption

L'état de fonctionnement de chaque système s'affiche sur l'écran d'information.

Pour plus de détails, reportez-vous à la page correspondante dans la liste des affichages d'avertissement.

Reportez-vous à la section «Autres affichages d'interruption» à la page 5-134.

### Écran d'affichage de position du levier sélecteur (le cas échéant)

N00556400064

Indique la position du levier sélecteur.

Reportez-vous à la section «Utilisation du levier sélecteur» à la page 5-58.

### Écran d'affichage de la température extérieure

N00556500065

Indique la température à l'extérieur du véhicule.

#### REMARQUE

- Le réglage de l'affichage peut être modifié pour utiliser les unités de mesures de préférence (°F ou °C). Reportez-vous à la section «Modification du réglage de fonction [avec le commutateur d'allumage ou le mode de fonctionnement en position ON (marche)]», page 5-113.
- Suivant des facteurs tels que les conditions de conduite, la température affichée peut être différente de la température extérieure réelle.

### Témoin du mode ECO (le cas échéant)

N00568700019

Ce témoin s'affiche en cas d'écoconduite.

### Écran d'affichage du carburant restant

N00556600170

Indique la quantité de carburant restante.

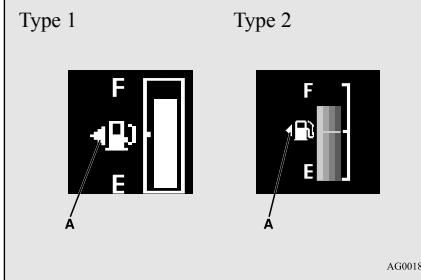

AG0018702

#### ATTENTION

- Le fait de rouler lorsqu'il y a pratiquement panne sèche peut endommager le pot catalytique. Si l'affichage d'avertissement apparaît, refaites le plein dès que possible.

#### REMARQUE

- L'affichage peut prendre plusieurs secondes à se stabiliser après le remplissage du réservoir.
- Si vous faites le plein de carburant le commutateur d'allumage ou le mode de fonctionnement en position ON (marche), il se peut que l'affichage du carburant restant indique un niveau de carburant incorrect.



## Repère du volet d'accès au réservoir de carburant

La flèche (A) indique que le volet d'accès au réservoir de carburant est situé sur le côté gauche du véhicule. (Reportez-vous à la section «Plein de carburant», page 3-3.)

## Affichage d'avertissement de carburant restant

Quand le niveau de carburant est bas, l'écran d'information passe à l'affichage d'interruption de l'affichage d'avertissement de carburant restant et le symbole (B) de l'affichage de carburant restant clignote lentement. Si l'affichage d'avertissement apparaît, refaites le plein dès que possible.

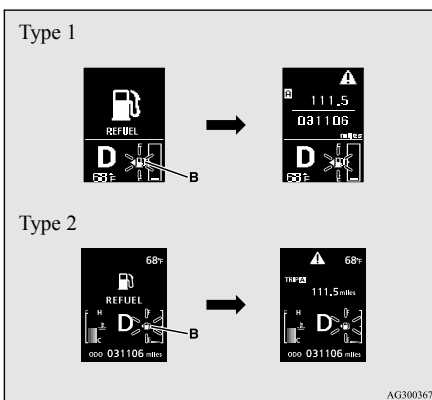

## REMARQUE

- En côte ou dans les virages, il est possible que l'affichage soit incorrect en raison du mouvement du carburant dans le réservoir.

## Rappel d'entretien

N00556700214

Affiche le temps restant approximatif jusqu'à la prochaine inspection périodique recommandée. «---» s'affiche quand le moment de l'inspection est arrivé.

## Affichage multi-information

## REMARQUE

- L'intervalle de temps entre les rappels d'entretien peut être modifié par un concessionnaire agréé Mitsubishi Motors, pour l'ajuster en cas d'usage intensif, etc. Reportez-vous à la section «Calendrier d'entretien pour usage intensif» du manuel de garantie/d'entretien de votre véhicule. Pour plus de détails, veuillez prendre contact avec votre concessionnaire agréé Mitsubishi Motors.

5

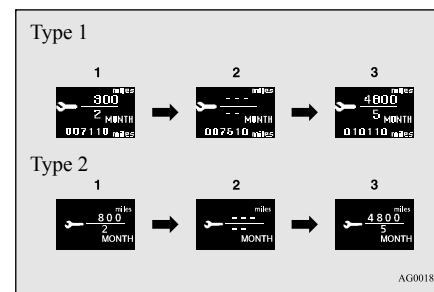

1. Indique le temps restant jusqu'à la prochaine inspection périodique.

## REMARQUE

- Indique la distance par unités de 100 km (100 mi) et le temps restant par unités de 1 mois.

## Affichage multi-information

2. Ceci vous informe que l'inspection périodique doit être effectuée. Contactez un concessionnaire agréé Mitsubishi Motors ou l'atelier de réparation de votre choix pour faire vérifier le système.

5

À ce moment là, quand vous mettez le commutateur d'allumage de la position «OFF» (arrêt) à la position «ON» (marche), ou le mode de fonctionnement de ARRÊT à MARCHE, l'affichage d'avertissement apparaît pendant quelques secondes à l'écran d'information.

Type 1



Type 2



3. Après avoir fait inspecté votre véhicule par un concessionnaire agréé Mitsubishi Motors, l'écran affiche le temps restant jusqu'à la prochaine inspection périodique.

5-112 Fonctions et commandes

## Réinitialisation

L'affichage «---» peut être réinitialisé lorsque le commutateur d'allumage ou le mode de fonctionnement est sur OFF (arrêt). Une fois l'affichage réinitialisé, le temps restant jusqu'à la prochaine inspection périodique s'affiche et l'affichage d'avertissement n'apparaît plus quand vous passez de la position de commutateur d'allumage «OFF» (arrêt) à «ON» (marche) ou du mode de fonctionnement ARRÊT à MARCHE.

1. Quand vous appuyez légèrement sur l'interrupteur de l'affichage multi-information, l'écran d'information passe à l'écran d'affichage de rappel d'entretien.

Type 1

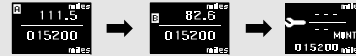

Type 2

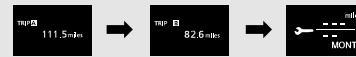

AG3003776

2. Appuyez et maintenez l'interrupteur de l'affichage multi-information (pendant environ 2 secondes ou plus) pour afficher «>» et le faire clignoter. (Si aucune opération n'est effectuée pendant environ 10 secondes lorsque ce témoin clignote, l'affichage retourne à l'écran précédent.)

3. Lorsque ce témoin clignote, si vous appuyez légèrement sur l'interrupteur de l'affichage multi-information, l'écran passe de «>» à «CLEAR» (effacer). Après cela, le temps restant jusqu'à la prochaine inspection périodique apparaît.

Type 1



Type 2

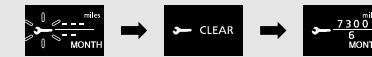

AG3002173

**⚠ ATTENTION**

- Le client est responsable d'effectuer des inspections régulières et un entretien régulier ainsi que les inspections périodiques et l'entretien périodique. Les inspections et l'entretien doivent être effectués afin d'éviter tout risque d'accident et d'anomalie.

**📖 REMARQUE**

- L'affichage «---» ne peut être réinitialisé lorsque le commutateur d'allumage ou le mode de fonctionnement est sur ON (marche).
- Quand «---» s'affiche après une certaine distance et un certain intervalle de temps, l'affichage se réinitialise et le temps restant jusqu'à la prochaine inspection périodique s'affiche.
- Si vous réinitialisez l'affichage accidentellement, consultez un concessionnaire agréé Mitsubishi Motors.

**Écran d'affichage d'avertissement de porte ouverte [avec le commutateur d'allumage ou le mode de fonctionnement sur ON (marche)]**

N0055700132

Type 1



Type 2



Si une porte ou le hayon ne sont pas fermés parfaitement, cet écran indique quelle porte est ouverte ou si le hayon est ouvert.

Si la vitesse atteint ou dépasse 8 km/h (5 mi/h) environ alors qu'une porte est restée entre-ouverte, un avertisseur sonore retentit 4 fois pour vous indiquer qu'une porte est entre-ouverte.

**⚠ ATTENTION**

- Avant de prendre la route, assurez-vous toujours que l'affichage d'avertissement se soit éteint.

**Modification du réglage de fonction [avec le commutateur d'allumage ou le mode de fonctionnement en position ON (marche)]**

N00556801212

1. Garez votre véhicule dans un endroit sûr. Actionnez à fond le frein de stationnement et déplacez le levier de changement de vitesses en position «N» (point mort) (boîte-pont manuelle) ou le levier sélecteur en position «P» (stationnement) (CVT).
2. Quand vous appuyez légèrement sur l'interrupteur de l'affichage multi-information, l'écran d'information passe à l'écran de réglage de fonction. Reportez-vous à la section «Écran d'information [avec le commutateur d'allumage ou le mode de fonctionnement sur ON (marche)]», page 5-104.

## Affichage multi-information

5

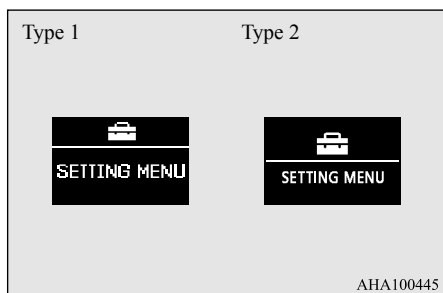
**ATTENTION**

- Pour votre sécurité, arrêtez le véhicule avant d'effectuer les réglages. Pendant la conduite, l'écran de réglage de fonction ne s'affiche pas, même si vous actionnez l'interrupteur de l'affichage multi-information.

- Appuyez et maintenez l'interrupteur de l'affichage multi-information (pendant au moins 2 secondes) pour passer de l'écran de configuration à l'écran du menu.

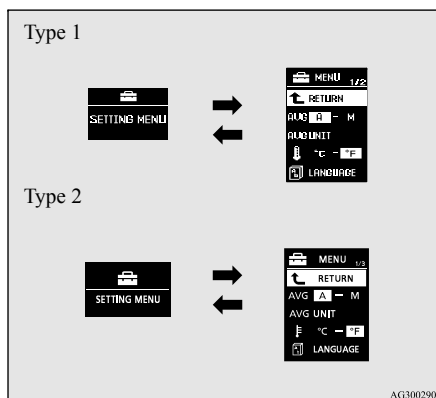
**REMARQUE**

- Pour refaire passer l'écran du menu à l'écran de réglage de fonction, appuyez sur l'interrupteur de l'affichage multi-information pendant au moins 2 secondes.
- Si vous n'effectuez aucune opération dans les 15 secondes suivant l'apparition de l'écran du menu, l'affichage revient à l'écran de réglage de fonction.

- Sélectionnez l'élément à modifier sur l'écran du menu et modifiez au réglage souhaité. Pour de plus amples informations sur les méthodes d'utilisation, veuillez vous reporter aux sections suivantes.

Reportez-vous à la section «Modification du mode de réinitialisation de la consommation moyenne en carburant et de la vitesse moyenne», page 5-115.

Reportez-vous à la section «Modification de l'unité de valeur de l'affichage de consommation en carburant», page 5-116.

Reportez-vous à la section «Modification de l'unité de température», page 5-117.

Reportez-vous à la section «Modification de la langue affichée», page 5-117.

Reportez-vous à la section «Réglage des tonalités de fonctionnement», page 5-118.

Reportez-vous à la section «Modification du temps restant avant que «REST REMINDER» (rappel de repos) ne s'affiche», page 5-119.

Reportez-vous à la section «Modification de l'avertissement sonore des clignotants», page 5-120.

Reportez-vous à la section «Modification de l'affichage de consommation actuelle en carburant (Type 2)», page 5-120.

Reportez-vous à la section «Retour aux réglages par défaut», page 5-121.

## Modification du mode de réinitialisation de la consommation moyenne en carburant et de la vitesse moyenne

N00557000227

Vous pouvez régler la condition du mode de l'affichage de la consommation moyenne en carburant et de la vitesse moyenne sur «Auto reset» (réinitialisation automatique) ou sur «Manual reset» (réinitialisation manuelle).

- Appuyez et maintenez l'interrupteur de l'affichage multi-information (pendant au moins 2 secondes) pour passer de l'écran de configuration à l'écran du menu. Reportez-vous à la section «Modification du réglage de fonction [avec le commutateur d'allumage ou le mode de fonctionnement en position ON (marche)]», page 5-113.
- Appuyez légèrement sur l'interrupteur de l'affichage multi-information pour sélectionner «AVG» (Réglage de la consommation moyenne en carburant et de la vitesse moyenne).

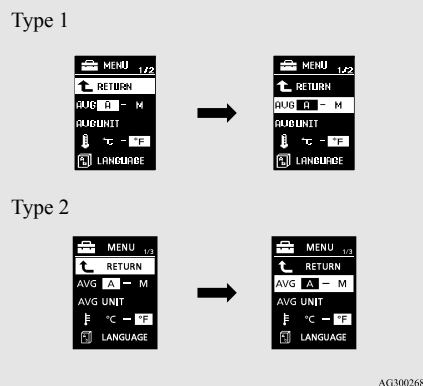

- Appuyez et maintenez l'interrupteur de l'affichage multi-information (pendant au moins 2 secondes) pour faire passer la séquence d'affichage de A ou 1 (réinitialisation automatique) → M, 2 ou P (réinitialisation manuelle) → A ou 1 (réinitialisation automatique). Le réglage est modifié selon la condition de réinitialisation que vous avez sélectionné.

### Mode de réinitialisation manuelle

- Quand la consommation moyenne de carburant et la vitesse moyenne s'affichent, si vous maintenez l'interrupteur de l'affichage multi-information, ces calculs sont remis à zéro.

### Affichage multi-information

- Quand vous effectuez ce qui suit, le réglage du mode passe automatiquement de manuel à automatique.

[Sauf pour les véhicules équipés de la clé F.A.S.T.]

Tournez le commutateur d'allumage à la position «ON» (marche) depuis la position «ACC» (accessoire) ou «OFF» (arrêt).

5

[Pour les véhicules équipés de la clé F.A.S.T.]

Passez du mode de fonctionnement ACCESSOIRE ou ARRÊT au mode de fonctionnement MARCHE.

### Mode de réinitialisation automatique

- Quand la consommation moyenne de carburant et la vitesse moyenne s'affichent, si vous maintenez l'interrupteur de l'affichage multi-information, ces calculs sont remis à zéro.
- Quand l'interrupteur du moteur ou le mode de fonctionnement se trouve aux positions suivantes, l'affichage de la consommation moyenne de carburant et celui de la vitesse moyenne se réinitialisent automatiquement.

[Sauf pour les véhicules équipés de la clé F.A.S.T.]

## Affichage multi-information

Le commutateur d'allumage se trouve en position «ACC» (accessoire) ou «OFF» (arrêt) depuis au moins 4 heures.

[Pour les véhicules équipés de la clé F.A.S.T.]

Le mode de fonctionnement est resté en position ACCESSOIRE ou ARRÊT pendant au moins 4 heures.

5

### REMARQUE

- Si vous déconnectez le câble de la batterie, les réglages du mode de réinitialisation manuel ou du mode de réinitialisation automatique de l'affichage de la vitesse moyenne et celui de la consommation moyenne de carburant seront effacés de la mémoire.
- Le réglage initial (par défaut) est le «mode de réinitialisation automatique».

## Modification de l'unité de valeur de l'affichage de consommation en carburant

N00557100143

L'unité de l'affichage de la consommation en carburant peut être modifiée. Les unités de distance, de vitesse et de quantité sont aussi modifiées en fonction de l'unité de consommation en carburant sélectionnée.

1. Appuyez et maintenez l'interrupteur de l'affichage multi-information (pendant au moins 2 secondes) pour passer de l'écran de mode de réglage à l'écran du menu. Reportez-vous à la section «Modification du réglage de fonction [avec le commutateur d'allumage ou le mode de fonctionnement en position ON (marche)]», page 5-113.
2. Appuyez légèrement sur l'interrupteur de l'affichage multi-information pour sélectionner «AVG UNIT» (Réglage de l'unité de l'affichage de consommation en carburant).

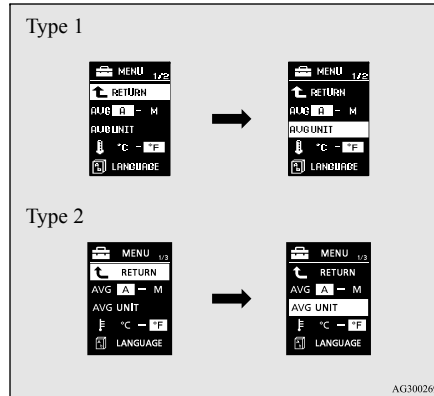

3. Appuyez et maintenez l'interrupteur de l'affichage multi-information (pendant au moins 2 secondes) pour afficher «AVG UNIT» (Réglage de l'unité de l'affichage de consommation en carburant).
4. Appuyez légèrement sur l'interrupteur de l'affichage multi-information suivant la séquence km/l → l/100 km → mpg (US) [mi/gal (USA)] → mpg (UK) [mi/gal (GB)] → RETURN (retour) → km/l.

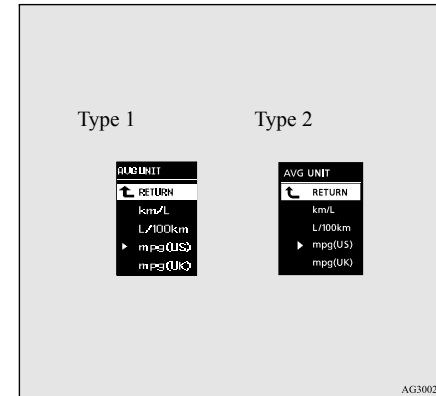

5. Appuyez et maintenez l'interrupteur de l'affichage multi-information (pendant au moins 2 secondes) pour modifier le réglage à l'unité sélectionnée.

## REMARQUE

- Les unités d'affichage pour la distance de conduite, la consommation moyenne de carburant, la vitesse moyenne et la consommation en carburant actuelle sont modifiées, mais les unités utilisées par l'aiguille (compteur de vitesse), l'odomètre et le totalisateur partiel restent les mêmes.
- Si la batterie est déconnectée, la mémoire du réglage de l'unité s'efface et se règle automatiquement sur [mi/gal (USA) ou (l/100 km)].

Les unités de distance et de vitesse sont aussi modifiées suivant les combinaisons suivantes en fonction de l'unité de consommation en carburant sélectionnée.

Économie de carburant	Distance (autonomie)	Vitesse (vitesse moyenne)
mi/gal (USA)	mille(s)	mi/h
mi/gal (GB)	mille(s)	mi/h
km/l	km	km/h
l/100 km	km	km/h

## Modification de l'unité de température

N00557200115

L'unité de l'affichage de température peut être modifiée.

1. Appuyez et maintenez l'interrupteur de l'affichage multi-information (pendant au moins 2 secondes) pour passer de l'écran de configuration à l'écran du menu. Reportez-vous à la section «Modification du réglage de fonction [avec le commutateur d'allumage ou le mode de fonctionnement en position ON (marche)]», page 5-113.
2. Appuyez légèrement sur l'interrupteur de l'affichage multi-information pour sélectionner «» (réglage de l'unité de température).

## Affichage multi-information

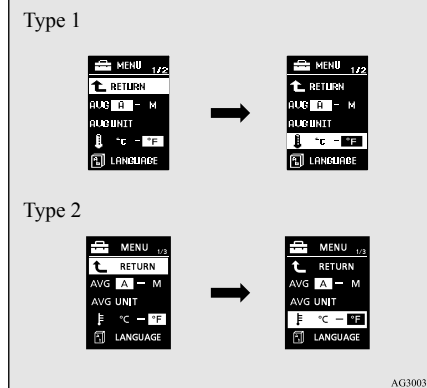

3. Appuyez et maintenez l'interrupteur de l'affichage multi-information (pendant environ 2 secondes ou plus) pour passer, dans l'ordre, de °F → °C → °F. Le réglage est modifié selon l'unité de température sélectionnée.

## REMARQUE

- Si la batterie est déconnectée, la mémoire du réglage de l'unité s'efface et se règle automatiquement sur °F (°C).

## Modification de la langue affichée

N00557300161

Vous pouvez modifier la langue de l'affichage multi-information.

## Affichage multi-information

5

1. Appuyez et maintenez l'interrupteur de l'affichage multi-information (pendant au moins 2 secondes) pour passer de l'écran de mode de réglage à l'écran du menu.

Reportez-vous à la section «Modification du réglage de fonction [avec le commutateur d'allumage ou le mode de fonctionnement en position ON (marche)]», page 5-113.

2. Appuyez légèrement sur l'interrupteur de l'affichage multi-information pour sélectionner «LANGUAGE» (Réglage de la langue).

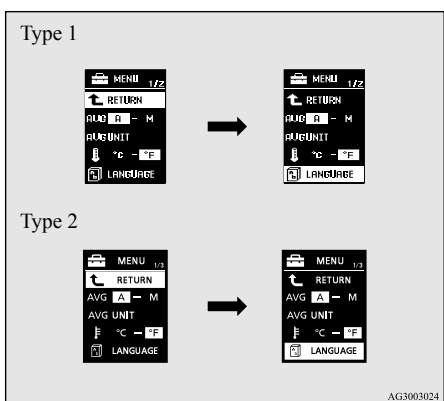

3. Maintenez l'interrupteur de l'affichage multi-information enfoncé (pendant au moins 2 secondes) pour afficher «LANGUAGE» (Réglage de la langue).

4. Appuyez légèrement sur l'interrupteur de l'affichage multi-information pour sélectionner la langue désirée.

5. Appuyez et maintenez l'interrupteur de l'affichage multi-information (pendant au moins 2 secondes) pour modifier le réglage à la langue sélectionnée.

### REMARQUE

- Si la batterie est déconnectée, la mémoire du réglage de la langue s'efface et se règle automatiquement sur ENGLISH (anglais).
- Si vous sélectionnez «---» dans le réglage de la langue, un message d'avertissement ne s'affiche pas lorsqu'un affichage d'avertissement ou un affichage d'interruption est généré.

## Réglage des tonalités de fonctionnement

N00557400117

Vous pouvez désactiver les tonalités de fonctionnement de l'interrupteur de l'affichage multi-information et de la touche d'illumination du compteur à rhéostat.

1. Appuyez et maintenez l'interrupteur de l'affichage multi-information (pendant au moins 2 secondes) pour passer de l'écran de configuration à l'écran du menu.

Reportez-vous à la section «Modification du réglage de fonction [avec le commutateur d'allumage ou le mode de fonctionnement en position ON (marche)]», page 5-113.

2. Appuyez légèrement sur l'interrupteur de l'affichage multi-information pour sélectionner «[ ]» (réglage des tonalités de fonctionnement).

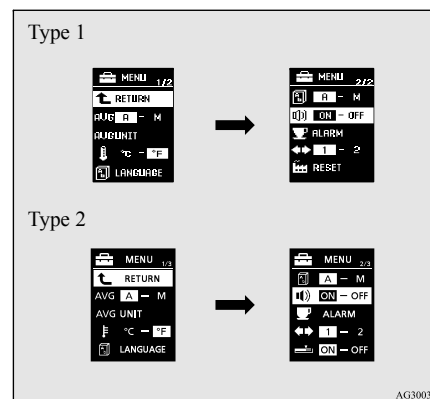

3. Appuyez et maintenez l'interrupteur de l'affichage multi-information (pendant au moins 2 secondes) pour faire passer la séquence d'affichage de ON (tonalités de fonctionnement activées) → OFF (tonalités de fonctionnement désactivées) → ON (tonalités de fonctionnement activées).



Le réglage est modifié selon la condition que vous sélectionnez.

### REMARQUE

- Si la batterie est déconnectée, la mémoire du réglage des tonalités de fonctionnement s'efface et se règle automatiquement sur «ON» (tonalités de fonctionnement activées).
- Le réglage des tonalités de fonctionnement ne désactive que la tonalité de fonctionnement de l'interrupteur de l'affichage multi-information et de la touche d'illumination du compteur à rhéostat. Les effets sonores de l'affichage d'avertissement et autres sons ne peuvent pas être désactivés.

### Modification du temps restant avant que «REST REMINDER» (rappel de repos) ne s'affiche

N00557500134

Le temps restant avant que l'affichage n'apparaisse peut être modifié.

1. Appuyez et maintenez l'interrupteur de l'affichage multi-information (pendant au moins 2 secondes) pour passer de l'écran de configuration à l'écran du menu.

Reportez-vous à la section «Modification du réglage de fonction [avec le commutateur d'allumage ou le mode de fonctionnement en position ON (marche)]», page 5-113.

2. Appuyez légèrement sur l'interrupteur de l'affichage multi-information pour sélectionner «ALARM» (Réglage du temps de repos).

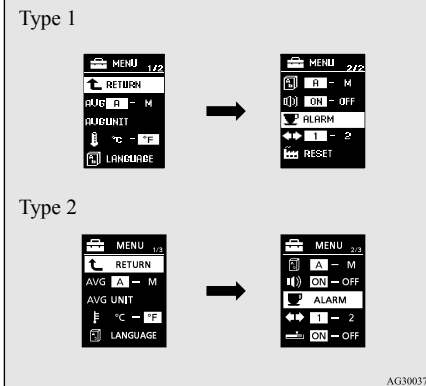

3. Appuyez et maintenez l'interrupteur de l'affichage multi-information (pendant au moins 2 secondes) pour afficher «ALARM» (Réglage du temps de repos).

### Affichage multi-information

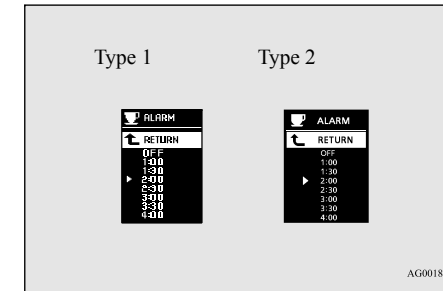

4. Appuyez légèrement sur l'interrupteur de l'affichage multi-information pour sélectionner la durée voulue jusqu'à l'apparition de l'affichage.

5. Appuyez et maintenez l'interrupteur de l'affichage multi-information (pendant au moins 2 secondes) pour modifier le réglage à la durée sélectionnée.

### REMARQUE

- Si la batterie est déconnectée, la mémoire du réglage de l'unité s'efface et se règle automatiquement sur «OFF» (désactivé).
- La durée de conduite se réinitialise lorsque le commutateur d'allumage est sur «OFF» (arrêt) ou le mode de fonctionnement sur ARRÊT.

## Affichage multi-information

### Modification de l'avertissement sonore des clignotants

N00563500041

L'avertissement sonore des clignotants est réglable.

**5**

1. Appuyez et maintenez l'interrupteur de l'affichage multi-information pendant au moins 2 secondes pour passer de l'écran de configuration à l'écran du menu.  
Reportez-vous à la section «Modification du réglage de fonction [avec le commutateur d'allumage ou le mode de fonctionnement en position ON (marche)]», page 5-113.
2. Appuyez légèrement sur l'interrupteur de l'affichage multi-information pour sélectionner «». (Modification de l'avertissement sonore des clignotants)

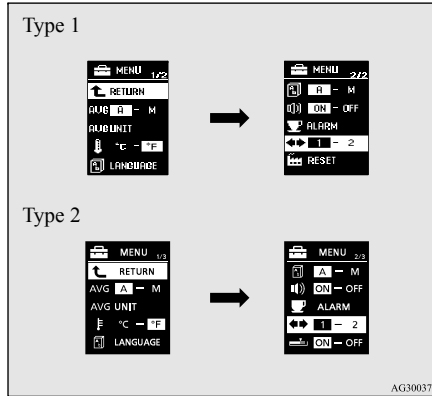

3. Appuyez sur l'interrupteur de l'affichage multi-information pendant au moins 2 secondes pour faire défiler les sélections dans l'ordre 1 (avertissement sonore de clignotant 1) → 2 (avertissement sonore de clignotant 2) → 1 (avertissement sonore de clignotant 1).  
L'affichage reflète le réglage d'avertissement sonore sélectionné.

### Modification de l'affichage de consommation actuelle en carburant (Type 2)

N00563600039

L'affichage du graphique à barres de la consommation actuelle en carburant est réglable.

1. Appuyez et maintenez l'interrupteur de l'affichage multi-information pendant au moins 2 secondes pour passer de l'écran de configuration à l'écran du menu.  
Reportez-vous à la section «Modification du réglage de fonction [avec le commutateur d'allumage ou le mode de fonctionnement en position ON (marche)]», page 5-113.
2. Appuyez légèrement sur l'interrupteur de l'affichage multi-information pour sélectionner «». (Modification de l'affichage de consommation actuelle en carburant)

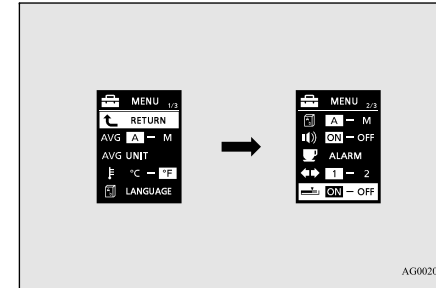

3. Appuyez sur l'interrupteur de l'affichage multi-information pendant au moins 2 secondes pour faire défiler les sélections dans l'ordre ON (graphique à barres vertes affiché) → OFF (graphique à barres vertes non affiché) → ON (graphique à barres vertes affiché).

## Affichage multi-information

L'affichage reflète le réglage de graphique à barres sélectionné.

### Retour aux réglages par défaut

N00557600151

Tous les réglages de fonction peuvent être réglés à nouveau à leurs valeurs par défaut.

1. Appuyez et maintenez l'interrupteur de l'affichage multi-information (pendant au moins 2 secondes) pour passer de l'écran de configuration à l'écran du menu. Reportez-vous à la section «Modification du réglage de fonction [avec le commutateur d'allumage ou le mode de fonctionnement en position ON (marche)]», page 5-113.
2. Appuyez légèrement sur l'interrupteur de l'affichage multi-information pour sélectionner «RESET» (Retour aux réglages par défaut).

Type 1

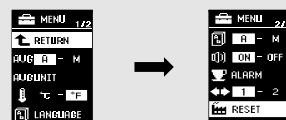

Type 2

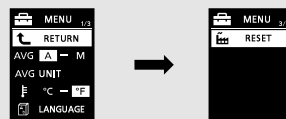

AG3003734

3. Appuyez et maintenez l'interrupteur de l'affichage multi-information (pendant au moins 5 secondes), l'avertisseur sonore retentit et tous les réglages de fonction retournent à leur valeur par défaut.

### REMARQUE

- Les réglages par défaut sont les suivants.
  - Mode de réinitialisation de la consommation moyenne en carburant et de la vitesse moyenne: A (réinitialisation automatique)
  - Unité d'affichage de consommation en carburant: mi/gal (USA) ou (l/100 km)
  - Unité de température: °F (Fahrenheit) ou °C (Celsius)
  - Langue d'affichage: ENGLISH (anglais)
  - Réglage de la commande coopérative de langue: A

### REMARQUE

- Tonalités de fonctionnement: ON (tonalités de fonctionnement activées)
- Affichage «REST REMINDER» (rappel de repos): OFF (désactivé)
- Avertissement sonore de clignotant: avertissement sonore 1
- Affichage du graphique à barres vertes de la consommation en carburant actuelle (Type 2): ON (affiché)

5

Liste d'affichage de l'écran des témoins lumineux, de l'écran des témoins d'avertissement et de l'écran d'information

Liste d'affichage de l'écran des témoins lumineux, de l'écran des témoins d'avertissement et de l'écran d'information

N0055770048

Liste des témoins et des témoins d'avertissement

N00557800267

5

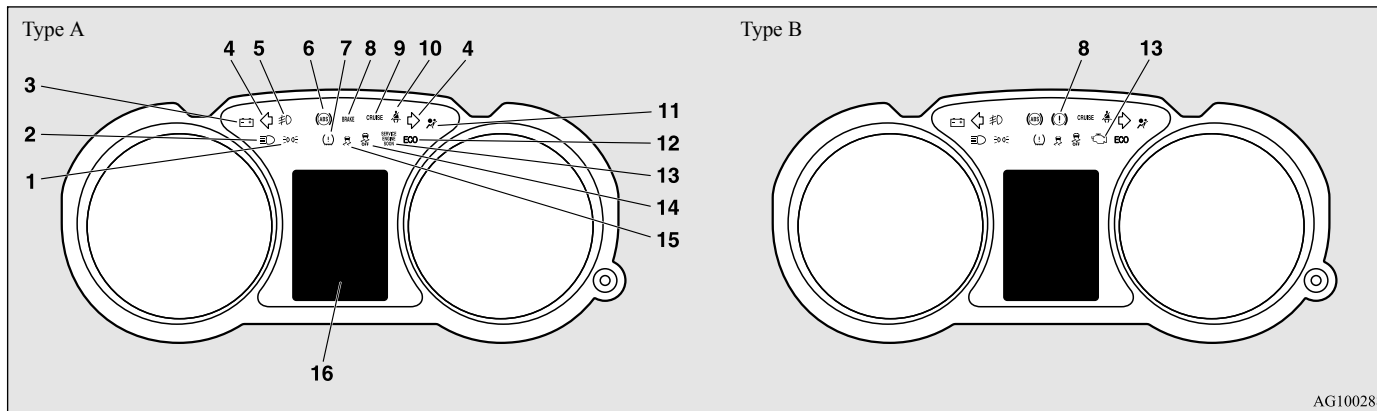

AG1002889

- 1- Témoin des feux de position → p.5-138
- 2- Témoin de feux de route → p.5-137
- 3- Témoin du système de charge → p.5-139
- 4- Témoin d'avertissement de clignotant/feu de détresse → p.5-137
- 5- Témoin de phare antibrouillard avant (le cas échéant) → p.5-137

- 6- Témoin de système de freinage antibloccage → p.5-77
- 7- Témoin du système de surveillance de la pression de gonflage des pneus → p.5-89
- 8- Témoin des freins → p.5-138
- 9- Témoin du régulateur de vitesse (le cas échéant) → p.5-84
- 10- Témoin/rappel de ceinture de sécurité non bouclée → p.4-16

- 11- Témoin du système de retenue supplémentaire (SRS) → p.4-36
- 12- Témoin du mode ECO (le cas échéant) → p.5-138
- 13- Témoin d'anomalie du moteur («SERVICE ENGINE SOON» ou «entretien moteur nécessaire») → p.5-138
- 14- Témoin OFF (désactivé) du système de contrôle de stabilité actif (ASC) (le cas échéant) → p.5-82

5-122 Fonctions et commandes

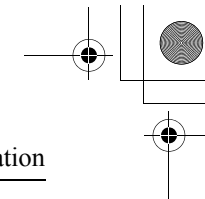
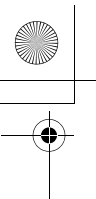

## Liste d'affichage de l'écran des témoins lumineux, de l'écran des témoins d'avertissement et de l'écran d'information

- 15- moin du système de contrôle de stabilité actif → p.5-82
- 16- Liste d'affichage de l'écran d'information → p.5-123

### Liste d'affichage de l'écran d'information

N00557900082

5

Quand une information doit être donnée, comme par exemple un rappel de feu allumé, une tonalité retentit et l'écran passe aux affichages indiqués ci-dessous. Reportez-vous à la page adéquate et prenez les mesures nécessaires.

Une fois la cause de l'avertissement éliminée, l'affichage d'avertissement s'éteint automatiquement.

Reportez-vous à la section «Liste d'affichage d'avertissement [avec le commutateur d'allumage ou le mode de fonctionnement sur OFF (arrêt)]», page 5-124.

Reportez-vous à la section «Liste d'affichage d'avertissement [avec le commutateur d'allumage ou le mode de fonctionnement sur ON (marche)]», page 5-127.

Reportez-vous à la section «Autres affichages d'interruption» à la page 5-134.

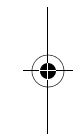
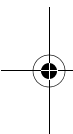

#### REMARQUE

- Dans les cas suivants, il se peut qu'un avertissement s'affiche sur l'écran d'information et que l'avertisseur sonore retentisse quelquefois pendant quelques secondes.  
Ceci est dû à des interférences, telles que de fortes ondes électromagnétiques ou du bruit, relevées par le système et il ne s'agit pas d'un problème de fonctionnement.
    - Une onde électromagnétique extrêmement forte peut être émise par une source telle qu'un émetteur radio illégal, une étincelle provenant d'un fil ou une station radar.
    - Un voltage anormal ou une décharge d'électricité statique est généré par le fonctionnement des systèmes électroniques du véhicule (y compris les pièces après-vente).
- Si l'affichage d'avertissement est apparu plusieurs fois, rendez-vous avec votre véhicule chez un concessionnaire agréé Mitsubishi Motors ou l'atelier de réparation de votre choix et faites inspecter le système.

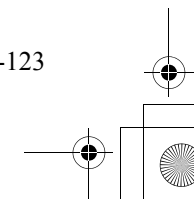
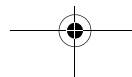
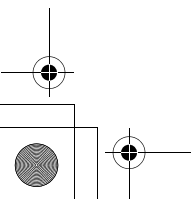







Liste d'affichage de l'écran des témoins lumineux, de l'écran des témoins d'avertissement et de l'écran d'information







**Liste d'affichage d'avertissement [avec le commutateur d'allumage ou le mode de fonctionnement sur OFF (arrêt)]**

N0055800224

5





Écran de type 1	Écran de type 2	Cause	Procédez comme suit (Référence)
 REMOVE KEY	 REMOVE KEY	<ul style="list-style-type: none"> <li>Vous avez oublié de retirer la clé du commutateur d'allumage.</li> </ul>	<ul style="list-style-type: none"> <li>Enlevez la clé. Reportez-vous à la section «Système de rappel de clé oubliée», page 5-34.</li> </ul>
 TURN OFF LIGHTS	 TURN OFF LIGHTS	<ul style="list-style-type: none"> <li>Vous avez oublié d'éteindre les feux.</li> </ul>	Reportez-vous à la section «Fonction de désactivation automatique des feux (phares et autres éclairages)», à la page 5-144.
 ALARM ACTIVATING	 ALARM ACTIVATING	<ul style="list-style-type: none"> <li>Le système d'alarme antivol est en train de fonctionner.</li> </ul>	Reportez-vous à la section «Système d'alarme antivol», page 5-39.
		<ul style="list-style-type: none"> <li>Le système anti-démarrage est enregistré.</li> </ul>	Reportez-vous à la section «Programmation de clé par le client (sauf pour les véhicules vendus au Canada)» à la page 5-6. Reportez-vous à la section «Programmation de clé F.A.S.T. par le client (sauf pour les véhicules vendus au Canada)» à la page 5-28.

## Liste d'affichage de l'écran des témoins lumineux, de l'écran des témoins d'avertissement et de l'écran d'information

Écran de type 1	Écran de type 2	Cause	Procédez comme suit (Référence)
—	 KEY BATTERY LOW  KEY NOT DETECTED  KEY STILL IN VEHICLE  CHECK DOORS  KEYLESS OPERATION SYSTEM SERVICE REQUIRED	<ul style="list-style-type: none"> <li>● Il y a une anomalie de la clé F.A.S.T.</li> </ul>	Reportez-vous à la section «Clé F.A.S.T. (Free-hand Advanced Security Transmitter)», page 5-13.
—	 IMMOBILIZER SYSTEM SERVICE REQUIRED	<ul style="list-style-type: none"> <li>● Il y a une anomalie au niveau du système anti-démarrage électronique. (Système antivol)</li> </ul>	<ul style="list-style-type: none"> <li>● Contactez un concessionnaire agréé Mitsubishi Motors ou l'atelier de réparation de votre choix pour faire vérifier le système.</li> </ul>

5

## Liste d'affichage de l'écran des témoins lumineux, de l'écran des témoins d'avertissement et de l'écran d'information

Écran de type 1	Écran de type 2	Cause	Procédez comme suit (Référence)
—	 KEY NOT DETECTED INSERT KEY INTO KEY SLOT IN GLOVE BOX	<ul style="list-style-type: none"> <li>● La clé F.A.S.T. n'est pas détectée.</li> </ul>	<ul style="list-style-type: none"> <li>● Insérez la clé F.A.S.T. dans la serrure à l'intérieur de la boîte à gants. Reportez-vous à la section «Si la clé F. A. S. T. ne fonctionne pas correctement» à la page 5-26.</li> </ul>
—	 REMOVE KEY FROM KEY SLOT IN GLOVE BOX	<ul style="list-style-type: none"> <li>● Vous avez oublié la clé F.A.S.T. dans la serrure à l'intérieur de la boîte à gants.</li> </ul>	<ul style="list-style-type: none"> <li>● Retirez la clé F.A.S.T. de la serrure à l'intérieur de la boîte à gants.</li> </ul>
—	 SHIFT TO P POSITION	<ul style="list-style-type: none"> <li>● L'interrupteur du moteur est enfoncé pour couper le moteur et le levier sélecteur est à une position autre que «P» (stationnement).</li> </ul>	<ul style="list-style-type: none"> <li>● Sur les véhicules avec transmission à variation continue (CVT), déplacez le levier sélecteur à la position «P» (stationnement) pour sélectionner le mode de fonctionnement ARRÊT.</li> </ul>
—	 ELECTRICAL SYSTEM SERVICE REQUIRED	<ul style="list-style-type: none"> <li>● Il y a une anomalie dans le circuit électrique.</li> </ul>	<ul style="list-style-type: none"> <li>● Stationnez votre véhicule dans un endroit sûr dès que possible et contactez un concessionnaire agréé Mitsubishi Motors ou l'atelier de réparation de votre choix pour faire vérifier le système.</li> </ul>





5



## Liste d'affichage de l'écran des témoins lumineux, de l'écran des témoins d'avertissement et de l'écran d'information







## Liste d'affichage d'avertissement [avec le commutateur d'allumage ou le mode de fonctionnement sur ON (marche)]

N00558101365









Écran de type 1	Écran de type 2	Cause	Procédez comme suit (Référence)
 LOW WASHER FLUID	 LOW WASHER FLUID	<ul style="list-style-type: none"> <li>Le niveau de liquide de lave-glace est bas.</li> </ul>	<ul style="list-style-type: none"> <li>Remplissez le réservoir de liquide de lave-glace. Reportez-vous à la section «Liquide de lave-glace», page 9-11.</li> <li>Reportez-vous à la section «Capacité», page 11-6.</li> </ul>
 SERVICE REQUIRED	 POWER STEERING SERVICE REQUIRED	<ul style="list-style-type: none"> <li>Il y a une anomalie au niveau de la servodirection électronique.</li> </ul>	<ul style="list-style-type: none"> <li>Faites inspecter le véhicule par un concessionnaire agréé Mitsubishi Motors ou l'atelier de réparation de votre choix dès que possible. Reportez-vous à la section «Système de direction assistée à commande électrique (EPS)», page 5-79.</li> </ul>

5







## Liste d'affichage de l'écran des témoins lumineux, de l'écran des témoins d'avertissement et de l'écran d'information

Écran de type 1	Écran de type 2	Cause	Procédez comme suit (Référence)
5 —	 KEY BATTERY LOW  KEY NOT DETECTED  KEY STILL IN VEHICLE  CHECK DOORS  KEYLESS OPERATION SYSTEM SERVICE REQUIRED	<ul style="list-style-type: none"> <li>● La clé F.A.S.T. présente une anomalie.</li> </ul>	Reportez-vous à la section «Clé F.A.S.T. (Free-hand Advanced Security Transmitter)», page 5-13.
		<ul style="list-style-type: none"> <li>● Le système anti-démarrage est enregistré.</li> </ul>	Reportez-vous à la section «Programmation de clé par le client (sauf pour les véhicules vendus au Canada)», page 5-6. Reportez-vous à la section «Programmation de clé F.A.S.T. par le client (sauf pour les véhicules vendus au Canada)», page 5-28.











Liste d'affichage de l'écran des témoins lumineux, de l'écran des témoins d'avertissement et de l'écran d'information

Écran de type 1	Écran de type 2	Cause	Procédez comme suit (Référence)
		<ul style="list-style-type: none"> <li>● Le niveau de liquide de frein est bas.</li> <li>● Il y a une anomalie du système de freinage.</li> </ul>	<ul style="list-style-type: none"> <li>● Stationnez votre véhicule dans un endroit sûr et inspectez-le.</li> <li>● Si le témoin est toujours allumé après l'inspection, veuillez contacter un concessionnaire agréé Mitsubishi Motors ou l'atelier de réparation de votre choix pour obtenir de l'aide.</li> </ul> Reportez-vous à la section «Affichage d'avertissement des freins», page 5-140.
		<ul style="list-style-type: none"> <li>● Il y a une anomalie du système de freinage antiblocage.</li> </ul>	<ul style="list-style-type: none"> <li>● Évitez les freinages brusques et la conduite à grande vitesse, stationnez le véhicule dans un endroit sûr et prenez des mesures correctives. Reportez-vous à la section «Avertissement du système de freinage antiblocage», page 5-77.</li> </ul>
		<ul style="list-style-type: none"> <li>● La pression de gonflage d'un des pneus (sauf le pneu de secours) est basse.</li> </ul>	Reportez-vous à la section «Système de surveillance de la pression de gonflage des pneus», page 5-89.
		<ul style="list-style-type: none"> <li>● Il y a une anomalie du système de surveillance de la pression de gonflage des pneus.</li> </ul>	Reportez-vous à la section «Système de surveillance de la pression de gonflage des pneus», page 5-89.







## Liste d'affichage de l'écran des témoins lumineux, de l'écran des témoins d'avertissement et de l'écran d'information

Écran de type 1	Écran de type 2	Cause	Procédez comme suit (Référence)
		<ul style="list-style-type: none"> <li>● Une des portes ou le hayon n'est pas fermé(e) complètement. La porte ouverte s'affiche.</li> </ul>	<ul style="list-style-type: none"> <li>● Fermez la porte ou le hayon. Reportez-vous à la section «Écran d'affichage d'avertissement de porte ouverte [avec le commutateur d'allumage ou le mode de fonctionnement sur ON (marche)]», page 5-113.</li> </ul>
 CLOSE HOOD	 CLOSE HOOD	<ul style="list-style-type: none"> <li>● Le capot est ouvert.</li> </ul>	<ul style="list-style-type: none"> <li>● Fermez le capot. Reportez-vous à la section «Capot», page 9-3.</li> </ul>
—	 IMMOBILIZER SYSTEM SERVICE REQUIRED	<ul style="list-style-type: none"> <li>● Le système anti-démarrage électronique (système antivol) est défaillant.</li> </ul>	<ul style="list-style-type: none"> <li>● Réglez le mode de fonctionnement sur ARRÊT, puis remettez le moteur en marche. Si l'avertissement est toujours présent, veuillez vous adresser à un concessionnaire agréé Mitsubishi Motors ou à un centre de réparation de votre choix.</li> </ul>
—	 OFF	<ul style="list-style-type: none"> <li>● La porte du conducteur est ouverte alors que le mode de fonctionnement est réglé sur un mode autre que ARRÊT.</li> </ul>	<ul style="list-style-type: none"> <li>● Réglez le mode de fonctionnement sur ARRÊT. Reportez-vous à la section «Modification du mode de fonctionnement», page 5-20.</li> </ul>
—	 ELECTRICAL SYSTEM SERVICE REQUIRED	<ul style="list-style-type: none"> <li>● Il y a une anomalie dans le circuit électrique.</li> </ul>	<ul style="list-style-type: none"> <li>● Stationnez votre véhicule dans un endroit sûr dès que possible et contactez un concessionnaire agréé Mitsubishi Motors ou l'atelier de réparation de votre choix pour faire vérifier le système.</li> </ul>









Liste d'affichage de l'écran des témoins lumineux, de l'écran des témoins d'avertissement et de l'écran d'information

Écran de type 1	Écran de type 2	Cause	Procédez comme suit (Référence)
 CHECK	 ENGINE OVERHEATING STOP SAFELY	<ul style="list-style-type: none"> <li>Le moteur a surchauffé.</li> </ul>	<ul style="list-style-type: none"> <li>Stationnez votre véhicule dans un endroit sûr et prenez des mesures correctives. Reportez-vous à la section «Surchauffe du moteur», page 8-4.</li> </ul>
 SLOW DOWN	 TRANSMISSION OVERHEATING SLOW DOWN	<ul style="list-style-type: none"> <li>La température de l'huile de CVT a augmenté.</li> </ul>	<ul style="list-style-type: none"> <li>Stationnez votre véhicule dans un endroit sûr et prenez des mesures correctives. Reportez-vous à la section «Transmission à variation continue (CVT)», page 5-58.</li> </ul>
 FASTEN SEAT BELT	 FASTEN SEAT BELT	<ul style="list-style-type: none"> <li>Ceinture de sécurité pas attachée quand le commutateur d'allumage ou le mode de fonctionnement est en position ON (marche).</li> </ul>	<ul style="list-style-type: none"> <li>Portez votre ceinture de sécurité correctement. Reportez-vous à la section «Avertissement de ceinture de sécurité», page 4-16.</li> </ul>
 SERVICE REQUIRED	 FUEL SYSTEM SERVICE REQUIRED	<ul style="list-style-type: none"> <li>Il y a une anomalie dans le circuit d'alimentation en carburant.</li> </ul>	<ul style="list-style-type: none"> <li>Contactez un concessionnaire agréé Mitsubishi Motors ou l'atelier de réparation de votre choix pour faire vérifier le système.</li> </ul>
 RELEASE PARKING BRAKE	 RELEASE PARKING BRAKE	<ul style="list-style-type: none"> <li>Vous conduisez le véhicule avec le frein de stationnement encore serré.</li> </ul>	<ul style="list-style-type: none"> <li>Desserrez le frein de stationnement. Reportez-vous à la section «Affichage d'avertissement des freins», page 5-140.</li> </ul>





## Liste d'affichage de l'écran des témoins lumineux, de l'écran des témoins d'avertissement et de l'écran d'information

Écran de type 1	Écran de type 2	Cause	Procédez comme suit (Référence)
 <p>CHECK</p>	 <p>LOW OIL PRESSURE</p>	<ul style="list-style-type: none"> <li>● Il y a une anomalie du circuit de circulation de l'huile moteur.</li> </ul>	<ul style="list-style-type: none"> <li>● Stationnez votre véhicule dans un endroit sûr dès que possible et contactez un concessionnaire agréé Mitsubishi Motors ou l'atelier de réparation de votre choix pour faire vérifier le système. Reportez-vous à la section «Affichage d'avertissement de pression d'huile», page 5-141.</li> </ul>
 <p>SERVICE REQUIRED</p>	 <p>CHARGING SYSTEM SERVICE REQUIRED</p>	<ul style="list-style-type: none"> <li>● Il y a une anomalie du circuit de charge.</li> </ul>	<ul style="list-style-type: none"> <li>● Stationnez votre véhicule dans un endroit sûr dès que possible et contactez un concessionnaire agréé Mitsubishi Motors ou l'atelier de réparation de votre choix pour obtenir de l'aide. Reportez-vous à la section «Témoin du système de charge», page 5-139.</li> </ul>
 <p>SERVICE REQUIRED</p>	 <p>AIRBAG SYSTEM SERVICE REQUIRED</p>	<ul style="list-style-type: none"> <li>● Il y a une anomalie du système SRS de coussins de sécurité gonflables ou du système de prétendeur.</li> </ul>	<ul style="list-style-type: none"> <li>● Contactez un concessionnaire agréé Mitsubishi Motors ou l'atelier de réparation de votre choix pour faire vérifier le système immédiatement. Reportez-vous à la section «Avertissement du système SRS de coussins de sécurité gonflables et de prétendeur», page 4-36.</li> </ul>

## Liste d'affichage de l'écran des témoins lumineux, de l'écran des témoins d'avertissement et de l'écran d'information

Écran de type 1	Écran de type 2	Cause	Procédez comme suit (Référence)
 SERVICE REQUIRED	 ASC SYSTEM SERVICE REQUIRED	<ul style="list-style-type: none"> <li>● Il y a une anomalie du système de contrôle de stabilité actif (ASC).</li> <li>● Il y a une anomalie au niveau de l'aide au démarrage en côte.</li> </ul>	<ul style="list-style-type: none"> <li>● Contactez un concessionnaire agréé Mitsubishi Motors ou l'atelier de réparation de votre choix pour faire vérifier le système. Reportez-vous à la section «Système de contrôle de stabilité actif (ASC)», page 5-80.</li> <li>● Faites vérifier le véhicule par un concessionnaire agréé Mitsubishi Motors ou un atelier de réparation de votre choix. Reportez-vous à la section «Aide au démarrage en côte», page 5-74.</li> </ul>
 SERVICE REQUIRED	 4WD SYSTEM SERVICE REQUIRED	<ul style="list-style-type: none"> <li>● Il y a une anomalie du système 4 roues motrices contrôlé électroniquement.</li> </ul>	<ul style="list-style-type: none"> <li>● Contactez un concessionnaire agréé Mitsubishi Motors ou l'atelier de réparation de votre choix pour faire vérifier le système. Reportez-vous à la section «Système 4 roues motrices contrôlé électroniquement», page 5-66.</li> </ul>
 SERVICE REQUIRED	 TRANSMISSION SERVICE REQUIRED	<ul style="list-style-type: none"> <li>● Il y a une anomalie au niveau de la transmission à variation continue.</li> </ul>	<ul style="list-style-type: none"> <li>● Contactez un concessionnaire agréé Mitsubishi Motors ou l'atelier de réparation de votre choix pour faire vérifier le système. Reportez-vous à la section «Transmission à variation continue (CVT)», page 5-58.</li> </ul>
 SLOW DOWN	 4WD SYSTEM OVERHEATING SLOW DOWN	<ul style="list-style-type: none"> <li>● Le système 4 roues motrices contrôlé électroniquement est chaud.</li> </ul>	<ul style="list-style-type: none"> <li>● Reportez-vous à la section «Système 4 roues motrices contrôlé électroniquement», page 5-66.</li> </ul>

## Liste d'affichage de l'écran des témoins lumineux, de l'écran des témoins d'avertissement et de l'écran d'information

Écran de type 1	Écran de type 2	Cause	Procédez comme suit (Référence)
 REFUEL	 REFUEL	<ul style="list-style-type: none"> <li>Le niveau de carburant est bas.</li> </ul>	<ul style="list-style-type: none"> <li>Faites le plein le plus rapidement possible. Reportez-vous à la section «Écran d'affichage du carburant restant», page 5-110.</li> </ul>
 POSSIBLE ICY ROADS	 POSSIBLE ICY ROADS	<ul style="list-style-type: none"> <li>La température extérieure est inférieure ou égale à 3 °C (37 °F).</li> </ul>	<ul style="list-style-type: none"> <li>Attention lorsque vous conduisez sur route verglacée.</li> <li>Il pourrait y avoir du verglas, même lorsque l'avertissement n'est pas affiché, alors conduisez prudemment.</li> </ul>

5

## Autres affichages d'interruption

N00558200242

Écran de type 1	Écran de type 2	État de fonctionnement du système	Référence
—	 PRESS CLUTCH PEDAL TO START ENGINE	<ul style="list-style-type: none"> <li>Au moment de mettre le moteur en marche, vous avez appuyé sur l'interrupteur du moteur sans avoir enfoncé la pédale d'embrayage (boîte-pont manuelle).</li> </ul>	<ul style="list-style-type: none"> <li>Pour les véhicules avec boîte-pont manuelle, placez le levier de changement de vitesses en position «N» (point mort), enfoncez tout à fait la pédale d'embrayage, maintenez la pédale de freinage enfoncée à l'aide du pied droit, puis appuyez sur l'interrupteur du moteur pour mettre le moteur en marche. Reportez-vous à la section «Démarrage et arrêt du moteur» à la page 5-23.</li> </ul>









## Liste d'affichage de l'écran des témoins lumineux, de l'écran des témoins d'avertissement et de l'écran d'information

Écran de type 1	Écran de type 2	État de fonctionnement du système	Référence
—		<ul style="list-style-type: none"> <li>● Au moment de la mise en marche du moteur, le levier sélecteur se trouve à une position autre que «P» (stationnement) ou «N» (point mort), ou vous avez appuyé sur l'interrupteur du moteur sans avoir actionné la pédale de freinage (CVT).</li> </ul>	<ul style="list-style-type: none"> <li>● Pour les véhicules avec CVT, placez le levier sélecteur en position «P» (stationnement), maintenez la pédale de freinage enfoncée à l'aide du pied droit, puis appuyez sur l'interrupteur du moteur pour mettre le moteur en marche. Reportez-vous à la section «Démarrage et arrêt du moteur» à la page 5-23.</li> </ul>

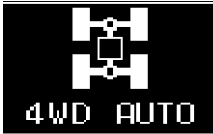
5



L'état de fonctionnement de chaque système s'affiche sur l'écran d'information. Pour plus de détails, reportez-vous à la page correspondant à chaque système.

Écran de type 1	Écran de type 2	État de fonctionnement du système	Référence
		<ul style="list-style-type: none"> <li>● Quand le mode de conduite «2WD» (2 roues motrices) est sélectionné à l'aide du sélecteur de mode de conduite.</li> </ul>	Reportez-vous à la section «Système 4 roues motrices contrôlé électroniquement», page 5-66.
		<ul style="list-style-type: none"> <li>● Quand le mode de conduite «4WD AUTO» (4 roues motrices automatiques) est sélectionné à l'aide du sélecteur de mode de conduite.</li> </ul>	
		<ul style="list-style-type: none"> <li>● Quand le mode de conduite «4WD LOCK» (verrouillage 4 roues motrices) est sélectionné à l'aide du sélecteur de mode de conduite.</li> </ul>	

## Liste d'affichage de l'écran des témoins lumineux, de l'écran des témoins d'avertissement et de l'écran d'information



Écran de type 1	Écran de type 2	État de fonctionnement du système	Référence
		<ul style="list-style-type: none"> <li>Quand le système de contrôle de stabilité actif (ASC) fonctionne.</li> </ul>	Reportez-vous à la section «Système de contrôle de stabilité actif (ASC)», page 5-80.

**5** Ceci vous informe que l'inspection périodique doit être effectuée.

Écran de type 1	Écran de type 2	Procédez comme suit
		Faites inspecter le véhicule par un concessionnaire agréé Mitsubishi Motors. Pour plus de détails, reportez-vous à la section «Rappel d'entretien», page 5-111.

Vous pouvez programmer la durée de conduite avant l'apparition du rappel de repos.

## Témoins

Écran de type 1	Écran de type 2	Procédez comme suit
		<p>Stationnez votre véhicule dans un endroit sûr, coupez le moteur et reposez-vous. Utilisez cet affichage comme guide approximatif pour vous reposer pendant de longs trajets. Vous pouvez régler l'intervalle de temps souhaité entre le début de votre trajet et l'apparition de ce message.</p> <p>Reportez-vous à la section «Modification du réglage de fonction [avec le commutateur d'allumage ou le mode de fonctionnement en position ON (marche)]», page 5-113.</p> <p>L'affichage et l'avertisseur sonore avertissent le conducteur que la durée programmée s'est écoulée. Si vous continuez à conduire sans vous reposer, l'avertisseur sonore retentit toutes les 5 minutes environ pour vous encourager à vous reposer.</p> <ul style="list-style-type: none"> <li>• Dans les cas suivants, la durée de conduite se réinitialise et l'affichage retourne à l'écran affiché auparavant. Après cela, lorsque vous atteignez à nouveau la durée programmée, l'affichage et l'avertisseur sonore vous encouragent à prendre du repos. <ul style="list-style-type: none"> <li>• L'avertisseur sonore retentit 3 fois.</li> <li>• Quand le commutateur d'allumage est tourné sur «OFF» (arrêt) ou que le mode de fonctionnement ARRÊT est sélectionné.</li> <li>• L'interrupteur de l'affichage multi-information est maintenu (pendant au moins 2 secondes).</li> </ul> </li> </ul>

5

## Témoins

N00519900127

## Témoins des clignotants/feux de détresse

N00520000216

Les flèches clignotent en même temps que les clignotants extérieurs correspondants, lorsque vous utilisez le levier des clignotants.

Les deux flèches clignotent lorsque vous appuyez sur l'interrupteur des feux de détresse.

 REMARQUE

- Si le témoin clignote plus vite que d'habitude ou s'il reste allumé sans clignoter, vérifiez qu'une ampoule de clignotant ou qu'une connexion de clignotant n'est pas défectueuse.

## Témoin de feux de route

N00520100086

Un témoin bleu s'allume lorsque les phares éclairent en position de feux de route.

## Témoin de phare antibrouillard avant (le cas échéant)

N00520200175

Ce témoin s'allume lorsque les phares antibrouillards avant sont allumés.

## Témoins d'avertissement

### Témoin de feux de position

N00551300026

Ce témoin s'allume lorsque les feux de position sont allumés.

5

### Témoin du mode ECO (le cas échéant)

N00568800023

Ce témoin s'affiche en cas d'écoconduite.

## Témoins d'avertissement

N00520300147

### Témoin des freins

N00520400470

Cette lampe s'allume quand le commutateur d'allumage est tourné sur «ON» (marche) ou le mode de fonctionnement réglé sur MARCHE.

Lorsque vous faites démarrer le moteur, le témoin doit s'éteindre après quelques secondes. Un avertissement apparaît aussi à l'affichage multi-information.

Le témoin d'avertissement s'allume aussi après avoir démarré le moteur dans les conditions suivantes.

- Lorsque le frein de stationnement est encore appliqué.

- Lorsque le niveau de liquide de frein est bas.
- Lorsque le circuit du système de freinage ne fonctionne pas correctement.

Avant de prendre la route, assurez-vous que le frein de stationnement est desserré tout à fait et que le témoin des freins est éteint.

### ATTENTION

- Si le témoin des freins et le témoin du système de freinage antiblocage sont allumés en même temps, la fonction de distribution de la force de freinage ne fonctionne pas, et donc le véhicule peut être déstabilisé en cas de freinage brusque dans les conditions suivantes.
  - Quand le témoin des freins ne s'éteint pas, même quand le frein de stationnement est relâché.
  - Quand le témoin des freins reste allumé pendant la conduite.
  - Si les conditions ci-dessus se produisent, évitez tout freinage brusque et toute conduite à grande vitesse. Stationnez votre véhicule dans un endroit sûr et contactez un concessionnaire agréé Mitsubishi Motors ou l'atelier de réparation de votre choix dès que possible.
- Le véhicule doit être arrêté de la manière suivante lorsque la performance des freins s'est détériorée.

### ATTENTION

- Vérifiez si le véhicule ralentit quand vous appuyez sur la pédale de freinage plus fortement qu'à l'accoutumée. Dans certains cas, la pédale de freinage peut aller jusqu'au plancher.
- Si les freins venaient à céder, utilisez le frein moteur pour réduire votre vitesse et serrez lentement le frein de stationnement. Appuyez sur la pédale de freinage pour que les feux de freinage arrière s'allument afin d'avertir les conducteurs qui vous suivent.

### Témoin d'anomalie du moteur («SERVICE ENGINE SOON» ou «entretien moteur nécessaire»)

N00520500804

Ce témoin fait partie d'un système de diagnostic embarqué (OBD) qui surveille les émissions, le moteur et la transmission à variation continue (CVT). Si un problème est détecté dans un de ces systèmes, ce témoin s'allume ou clignote. Le témoin s'allume en principe quand le commutateur d'allumage est tourné en position ON (marche) ou quand le mode de fonctionnement est placé sur «ON» (marche), puis il s'éteint après la mise en marche du moteur.

Ce témoin s'allume si le bouchon du col de remplissage du réservoir de carburant n'est pas correctement serré. Si le témoin s'allume et reste allumé après avoir rempli le réservoir de carburant, arrêtez le moteur et vérifiez que le bouchon est bien serré. (Tournez le bouchon dans le sens des aiguilles d'une montre jusqu'à ce que vous entendiez un déclic.)

Si ce témoin ne s'éteint pas après plusieurs secondes ou s'allume pendant que vous conduisez, faites vérifier le système dès que possible par un concessionnaire agréé Mitsubishi Motors ou rendez-vous dans un atelier de réparation de votre choix.

### ATTENTION

- La conduite prolongée avec le témoin d'anomalie du moteur allumé pourrait provoquer des dommages supplémentaires au système antipollution. Cela pourrait également nuire à l'économie de carburant et à la maniabilité.
- Si ce témoin ne s'allume pas lorsque le commutateur d'allumage est tourné en position «ON» (marche) ou quand le mode de fonctionnement est en position ON (marche), faites inspecter le système par un concessionnaire agréé Mitsubishi Motors ou l'atelier de réparation de votre choix.

### ATTENTION

- Si le témoin d'anomalie du moteur s'allume lorsque le moteur tourne, évitez de rouler à vitesse élevée.

Lorsque vous conduisez avec le témoin allumé, le véhicule pourrait ne pas accélérer lorsque vous appuyez sur la pédale d'accélérateur.

Lorsque le témoin est allumé et que le véhicule est à l'arrêt, vous devez appuyer plus fort que d'habitude sur la pédale de freinage, étant donné que le régime de ralenti du moteur est plus élevé que d'ordinaire et qu'un véhicule avec transmission à variation continue a une plus grande tendance à avancer de lui-même lorsque le moteur tourne au ralenti.

### REMARQUE

- Ne débranchez pas le câble de batterie lorsque le témoin d'anomalie moteur («SERVICE ENGINE SOON» ou «entretien moteur nécessaire») est allumé.

Le module de commande électronique du moteur met en mémoire les données essentielles obtenues par le système de diagnostic embarqué (OBD) (en particulier les données sur le système antipollution); ces données risquent d'être perdues si vous débranchez un câble de batterie lorsque le témoin d'anomalie est allumé. Il sera donc plus difficile de diagnostiquer d'éventuels problèmes par la suite.

## Témoins d'avertissement

### Témoin du système de charge

N00520600300

Ce témoin s'allume en cas de défectuosité du système de charge ou lorsque le commutateur d'allumage est tourné en position «ON» (moteur arrêté) ou que le mode de fonctionnement est réglé sur MARCHE. Un avertissement apparaît aussi à l'affichage multi-information. Lorsque vous faites démarrer le moteur, le témoin doit s'éteindre. Avant de conduire, assurez-vous que le témoin s'est éteint.

5

### ATTENTION

- Si le témoin d'avertissement reste allumé pendant que le moteur tourne, stationnez votre véhicule dans un endroit sûr dès que possible et contactez un concessionnaire agréé Mitsubishi Motors ou l'atelier de réparation de votre choix pour faire vérifier le système.

## Affichage de l'écran d'information

## Affichage de l'écran d'information

N00558300038

## Affichage d'avertissement des freins

5

N00558400143

## Type 1



## Type 2



Cet avertissement s'affiche si le véhicule est conduit avec le frein de stationnement encore serré. Le témoin d'avertissement du groupe d'instruments s'allume uniquement quand le frein de stationnement est serré.

## ⚠ ATTENTION

- Si vous conduisez votre véhicule sans avoir d'abord desserré le frein de stationnement, les freins surchauffent, ce qui réduit la performance des freins et risque de provoquer leur défaillance.  
Si cet avertissement s'affiche, desserrez le frein de stationnement.

## Type 1



## Type 2



Lorsque le commutateur d'allumage est placé en position «ON» (marche) ou le mode de fonctionnement sur MARCHE, cet avertissement s'affiche quand le niveau de liquide de frein est bas.

Le témoin d'avertissement du groupe d'instruments s'allume aussi.

## ⚠ ATTENTION

- Si cet avertissement reste allumé et ne s'éteint pas pendant la conduite, le freinage risque d'être inefficace. Si cela se produit, stationnez votre véhicule dans un endroit sûr et contactez un concessionnaire agréé Mitsubishi Motors ou l'atelier de réparation de votre choix.
- Si le témoin d'avertissement des freins, le témoin des freins et le témoin du système de freinage antiblocage sont allumés en même temps, la fonction de distribution de la force de freinage ne fonctionne pas, et donc le véhicule peut être déstabilisé en cas de freinage brusque. Évitez les freinages brusques et la conduite à grande vitesse. Stationnez votre véhicule dans un endroit sûr et contactez un concessionnaire agréé Mitsubishi Motors ou l'atelier de réparation de votre choix.
- Le véhicule doit être arrêté de la manière suivante lorsque la performance des freins s'est détériorée.
  - Vérifiez si le véhicule ralentit quand vous appuyez sur la pédale de freinage plus fortement qu'à l'accoutumée. Dans certains cas, la pédale de freinage peut aller jusqu'au plancher.
  - Si les freins venaient à céder, utilisez le frein moteur pour réduire votre vitesse et serrez lentement le frein de stationnement. Appuyez sur la pédale de freinage pour que les feux de freinage arrière s'allument afin d'avertir les conducteurs qui vous suivent.

## Levier multifonction de phares et de feux de croisement

## Affichage d'avertissement du système de charge

N00558600103

Type 1



Type 2



En cas d'anomalie du système de charge, l'affichage d'avertissement apparaît à l'écran d'information de l'affichage multi-information. Le témoin d'avertissement du groupe d'instruments s'allume aussi.

**ATTENTION**

- Si des avertissements apparaissent pendant que le moteur tourne, stationnez votre véhicule dans un endroit sûr dès que possible et contactez un concessionnaire agréé Mitsubishi Motors ou l'atelier de réparation de votre choix pour faire vérifier le système.

## Affichage d'avertissement de pression d'huile

N00558700090

Type 1



Type 2



Si la pression d'huile moteur tombe alors que le moteur tourne, l'affichage d'avertissement apparaît sur l'écran d'information de l'affichage multi-information.

**ATTENTION**

- Si vous conduisez le véhicule alors que l'huile moteur est basse, ou si le niveau d'huile est normal mais l'avertissement apparaît, le moteur pourrait surchauffer et être endommagé.
- Si l'avertissement s'affiche alors que le moteur tourne, gardez votre véhicule dans un endroit sûr dès que possible et vérifiez le niveau d'huile moteur.

**ATTENTION**

- Si cet affichage d'avertissement s'allume alors que le niveau d'huile moteur est normal, faites vérifier votre véhicule par un concessionnaire agréé Mitsubishi Motors ou l'atelier de réparation de votre choix.

**REMARQUE**

- L'affichage d'avertissement de pression d'huile ne montre pas la quantité d'huile. Vous devez vérifier le niveau d'huile à l'aide de la jauge de niveau.

5

## Levier multifonction de phares et de feux de croisement

N00522501863

**Phares**
**REMARQUE**

- Ne laissez pas les phares, ni d'autres feux, allumés pendant une trop longue période lorsque le moteur est arrêté. La batterie va se décharger.

## Levier multifonction de phares et de feux de croisement

5

### REMARQUE

- Lorsqu'il pleut ou que le véhicule vient d'être lavé, l'intérieur de la lentille de phare est parfois embué. Il s'agit du même phénomène que lorsque les glaces s'embuent par temps humide et cela n'indique pas un problème de fonctionnement. Lorsque les phares sont allumés, la chaleur produite fait disparaître la buée. Cependant, si de l'eau s'infiltrait dans le phare, faites-le vérifier par un concessionnaire agréé Mitsubishi Motors ou l'atelier de réparation de votre choix.

### Type 1

Tournez le levier pour allumer les phares.

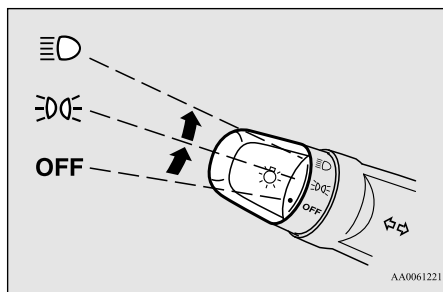

Les combinaisons actionnement du levier/illumination des feux diffèrent suivant les conditions suivantes.

### Sauf pour les véhicules équipés de feux de circulation de jour

OFF (désactivé)	Tous feux éteints
	Feux de stationnement, feux arrière, feux de gabarit avant et arrière, éclairage de plaque d'immatriculation et témoins du tableau de bord allumés
	Phares et autres feux allumés

### Véhicules équipés de feux de circulation de jour

[Lorsque vous démarrez le moteur après avoir desserré le frein de stationnement]

OFF (désactivé)	Les feux de circulation de jour s'allument
	Les feux de circulation de jour s'allument Feux de stationnement, feux arrière, feux de gabarit avant et arrière, éclairage de plaque d'immatriculation et témoins du tableau de bord allumés
	Phares et autres feux allumés

### REMARQUE

- Une fois que les feux de circulation de jour sont allumés, ils ne s'éteignent pas tant que vous n'avez pas replacé le commutateur d'allumage en position «LOCK» (verrouillage) ou «ACC» (accessoire) ou réglé le mode de fonctionnement sur ARRÊT ou ACCESSOIRE.

[Quand le moteur est coupé ou quand il est démarré avant de desserrer le frein de stationnement]

OFF (désactivé)	Tous feux éteints
	Feux de stationnement, feux arrière, feux de gabarit avant et arrière, éclairage de plaque d'immatriculation et témoins du tableau de bord allumés
	Phares et autres feux allumés

### REMARQUE

- Même si les feux de circulation de jour ne sont pas allumés, ils s'allument dès que le véhicule commence à se déplacer.



## Levier multifonction de phares et de feux de croisement

**REMARQUE**

- Une fois que les feux de circulation de jour sont allumés, ils ne s'éteignent pas tant que vous n'avez pas replacé le commutateur d'allumage en position «LOCK» (verrouillage) ou «ACC» (accessoire) ou réglé le mode de fonctionnement sur ARRÊT ou ACCESSOIRE.

**Type 2**

Tournez le levier pour allumer les phares.

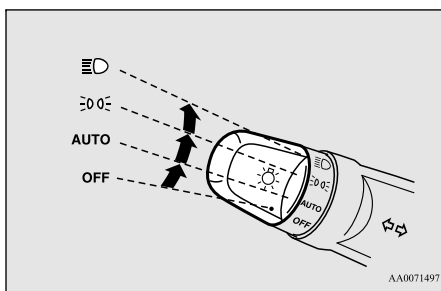

Les combinaisons actionnement du levier/illumination des feux diffèrent suivant les conditions suivantes.

**Sauf pour les véhicules équipés de feux de circulation de jour**

OFF (désactivé)	Tous feux éteints
AUTO	Les phares et autres éclairages s'allument et s'éteignent automatiquement suivant le niveau de luminosité extérieure.
	Feux de stationnement, feux arrière, feux de gabarit avant et arrière, éclairage de plaque d'immatriculation et témoins du tableau de bord allumés
	Phares et autres feux allumés

**Véhicules équipés de feux de circulation de jour**

[Lorsque vous démarrez le moteur après avoir desserré le frein de stationnement]

OFF (désactivé)	Les feux de circulation de jour s'allument
-----------------	--------------------------------------------

AUTO	Les feux de circulation de jour sont allumés (quand il fait clair à l'extérieur du véhicule) Les phares et autres éclairages s'allument et s'éteignent automatiquement suivant le niveau de luminosité extérieure.
	Les feux de circulation de jour s'allument Feux de stationnement, feux arrière, feux de gabarit avant et arrière, éclairage de plaque d'immatriculation et témoins du tableau de bord allumés
	Phares et autres feux allumés



**5****REMARQUE**

- Une fois que les feux de circulation de jour sont allumés, ils ne s'éteignent pas tant que vous n'avez pas replacé le commutateur d'allumage en position «LOCK» (verrouillage) ou «ACC» (accessoire) ou réglé le mode de fonctionnement sur ARRÊT ou ACCESSOIRE.

[Quand le moteur est coupé ou quand il est démarré avant de desserrer le frein de stationnement]

## Levier multifonction de phares et de feux de croisement

5

OFF (désactivé)	Tous feux éteints
AUTO	Les phares et autres éclairages s'allument et s'éteignent automatiquement suivant le niveau de luminosité extérieure.
	Feux de stationnement, feux arrière, feux de gabarit avant et arrière, éclairage de plaque d'immatriculation et témoins du tableau de bord allumés
	Phares et autres feux allumés

**REMARQUE**

- Même si les feux de circulation de jour ne sont pas allumés, ils s'allument dès que le véhicule commence à se déplacer.
- Une fois que les feux de circulation de jour sont allumés, ils ne s'éteignent pas tant que vous n'avez pas replacé le commutateur d'allumage en position «LOCK» (verrouillage) ou «ACC» (accessoire) ou réglé le mode de fonctionnement sur ARRÊT ou ACCESSOIRE.
- La sensibilité de la commande d'activation/désactivation automatique est réglable. Pour de plus amples informations, contactez un concessionnaire agréé Mitsubishi Motors ou l'atelier de réparation de votre choix.

**REMARQUE**

- Ne recouvrez par le capteur (A) de la commande d'activation/désactivation automatique en collant un autocollant ou une étiquette sur le pare-brise.

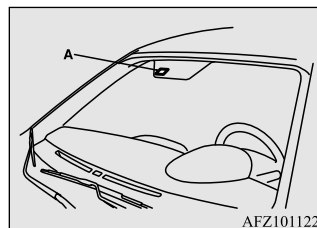



AFZ101122

- Si les phares ne s'allument ou ne s'éteignent pas avec le levier en position «AUTO», actionnez-le manuellement. Faites vérifier le système par un concessionnaire agréé Mitsubishi Motors ou un atelier de réparation de votre choix.

**Fonction de désactivation automatique des feux (phares et autres éclairages)**

N00532601593

- Si ce qui suit est effectué le levier multifonction de phares et de feux de croisement en position «» ou «», les feux s'éteignent automatiquement.

[Sauf pour les véhicules équipés de la clé F.A.S.T.]

Le commutateur d'allumage se trouve en position «OFF» (arrêt) ou «ACC» (accessoire) ou la clé a été retirée du commutateur d'allumage et la porte du conducteur est ouverte.

[Pour les véhicules équipés de la clé F.A.S.T.]

Le mode de fonctionnement est réglé sur ARRÊT ou ACCESSOIRE et la porte du conducteur est ouverte.



**Si une clé est utilisée pour démarrer le moteur**

- Si vous ouvrez la porte du conducteur alors que la clé a été retirée du commutateur d'allumage, un signal sonore aigu et continu retentit pour rappeler au conducteur d'éteindre les phares.
- Si vous ouvrez la porte du conducteur alors que la clé se trouve dans le commutateur d'allumage, un signal sonore grave retentit pour rappeler au conducteur de retirer la clé.

**Si une clé F.A.S.T. est utilisée pour démarrer le moteur**

- Si le mode de fonctionnement est sur ARRÊT et que la porte du conducteur est ouverte, une sonnerie aiguë et continue retentit pour rappeler au conducteur d'éteindre les feux.

## Levier multifonction de phares et de feux de croisement

- Si le mode de fonctionnement est autre que ARRÊT et que la porte du conducteur est ouverte, une sonnerie grave et continue retentit pour rappeler au conducteur de régler le mode de fonctionnement sur ARRÊT.
- Si ce qui suit est effectué le levier multifonction de phares et de feux de croisement en position «» ou «», les feux s'éteignent automatiquement au bout de 3 minutes.

[Sauf pour les véhicules équipés de la clé F.A.S.T.]

Le commutateur d'allumage se trouve en position «OFF» (arrêt) ou «ACC» (accessoire) ou la clé a été retirée du commutateur d'allumage et la porte du conducteur est fermée.



[Pour les véhicules équipés de la clé F.A.S.T.]

Le mode de fonctionnement est sur ARRÊT ou ACCESSOIRE et la porte du conducteur n'est pas ouverte.

**REMARQUE**

- La fonction de désactivation automatique des feux peut être désactivée. Pour les détails, contactez un concessionnaire agréé Mitsubishi Motors.

**Lorsque vous souhaitez laisser les phares allumés:**

Si vous placez à nouveau le levier multifonction de phares et de feux de croisement en position «» ou «» après avoir arrêté le moteur, la fonction de désactivation automatique des feux au bout de 3 minutes décrite plus haut ne fonctionne pas. Les feux (de stationnement, arrière et l'éclairage de plaque d'immatriculation) restent allumés et ne s'éteignent pas automatiquement.

**REMARQUE**

- Quand vous utilisez la clé pour démarrer le moteur, si vous ouvrez la porte du conducteur et retirez la clé, l'avertisseur de phares allumés émet une sonnerie aiguë de façon intermittente. Si la clé se trouve toujours dans le commutateur d'allumage, l'avertisseur de clé de contact oubliée émet une sonnerie grave de façon intermittente. L'avertisseur s'arrête de sonner lorsque vous fermez la porte côté conducteur. (Un avertissement apparaît aussi à l'affichage multi-information.)

**REMARQUE**

- Si vous démarrez le moteur à l'aide de la clé F.A.S.T., et que vous ouvrez la porte du conducteur alors que le mode de fonctionnement est sur ARRÊT, l'avertisseur de phares allumés émet une sonnerie aiguë de façon intermittente. Si le mode de fonctionnement est autre que ARRÊT, l'avertisseur de mode de fonctionnement engagé émet une sonnerie grave de façon intermittente. L'avertisseur s'arrête de sonner lorsque vous fermez la porte côté conducteur. (Un avertissement apparaît aussi à l'affichage multi-information.)

**5****Avertisseur de phares allumés**

N0054980026

[Si une clé est utilisée pour démarrer le moteur]

Si la porte côté conducteur est ouverte alors que la clé de contact est en position «OFF» (arrêt) ou «ACC» (accessoire), ou retirée du commutateur d'allumage, et que les phares sont allumés, un avertisseur sonore se fait entendre pour vous rappeler de les éteindre.

[Si une clé F.A.S.T. est utilisée pour démarrer le moteur]

Si la porte côté conducteur est ouverte alors que le mode de fonctionnement sélectionné est ARRÊT ou ACCESSOIRE, ou si vous sélectionnez le mode de fonctionnement

## Levier multifonction de phares et de feux de croisement

ARRÊT alors que les phares sont allumés, l'avertisseur sonore retentit pour vous rappeler de les éteindre.

Dans les deux cas, les feux vont s'éteindre automatiquement, et l'avertisseur sonore va s'arrêter. Vous pouvez également tourner l'interrupteur d'éclairage en position «OFF» (arrêt) pour arrêter l'avertisseur sonore.

**5**

### Inverseur (changement feux de route/feux de croisement)

N00549900142

Pour passer des feux de route aux feux de croisement et vice versa, tirez le levier des clignotants vers la position (1). Passez en feux de croisement par courtoisie pour les automobilistes circulant en sens inverse ou lorsqu'il y a d'autres véhicules devant vous. Un témoin bleu s'allume dans le groupe d'instruments lorsque les phares éclairent à la position de feux de route.

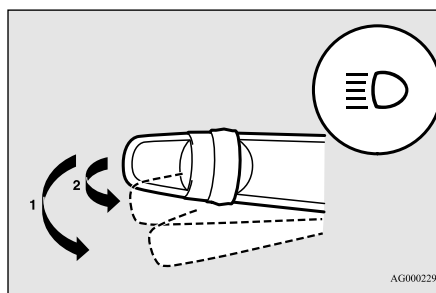

AG0002299

### Appel de phares

N00550000185

Vous pouvez faire un appel de phares en tirant le levier légèrement vers vous (2). Les phares se remettent à fonctionner normalement dès que vous relâchez le levier. Lorsque les phares sont en position de feux de route, le témoin correspondant s'allume en bleu sur le tableau de bord.

### REMARQUE

- Vous pouvez faire un appel de phares en tirant le levier vers vous, même si le commutateur d'éclairage est en position «OFF» (arrêt).

### REMARQUE

- Si vous éteignez les feux alors que les phares sont en position de feux de route, les phares reviendront automatiquement en position de feux de croisement la prochaine fois que l'interrupteur des phares sera remis en position «».

### Éclairage d'accueil

N00563201191

Cette fonction permet l'allumage des feux de stationnement avant et feux de gabarit pendant 30 secondes après avoir appuyé sur le bouton de déverrouillage (A) de l'émetteur de commande à distance alors que le levier multifonction de phares et de feux de croisement est à la position «OFF» (arrêt) ou «AUTO» (pour les véhicules équipés de la commande automatique d'éclairage). Sur les véhicules équipés de la commande automatique d'éclairage, la fonction s'active uniquement lorsqu'il fait sombre à l'extérieur.

## Levier multifonction de phares et de feux de croisement

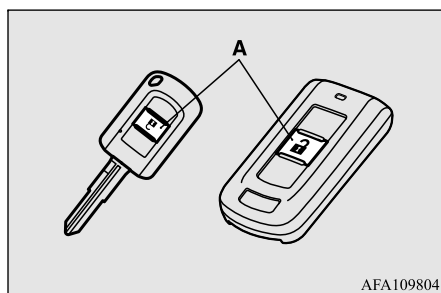

### REMARQUE

- Vous pouvez modifier les fonctions comme suit:
    - Les phares peuvent être réglés pour qu'ils s'allument à la position des feux de croisement.
    - La fonction d'éclairage d'accueil peut être désactivée.
- Pour plus de détails, veuillez prendre contact avec un concessionnaire agréé Mitsubishi Motors.

### REMARQUE

- Effectuez l'une des opérations suivantes pour annuler la fonction d'éclairage d'accueil pendant qu'elle est active.
  - Appuyez sur le bouton de verrouillage (B) de l'émetteur de commande à distance.

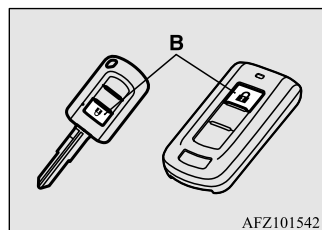

- Tournez le levier multifonction de phares et de feux de croisement sur la position « $\text{D}$ » ou « $\text{D}$ ».
- Tournez le commutateur d'allumage en position «ON» (marche) ou sélectionnez le mode de fonctionnement de MARCHÉ.

### Éclairage après l'arrêt

N00547301123

Cette fonction allume les feux de croisement pendant environ 30 secondes après avoir tourné le commutateur d'allumage en position «OFF» (arrêt) ou après avoir réglé le mode de fonctionnement sur «OFF» (arrêt).

1. Tournez d'abord le levier multifonction de phares et de feux de croisement à la position «OFF» (arrêt) ou «AUTO» (pour les véhicules équipés de la commande automatique d'éclairage).
2. Tournez le commutateur d'allumage en position «OFF» (arrêt) ou réglez le mode de fonctionnement sur «OFF» (arrêt). De plus, si vous avez utilisé une clé pour démarrer le moteur, enlevez la clé du commutateur d'allumage.

3. Tirez le levier des clignotants vers vous dans les 60 secondes après avoir tourné le commutateur d'allumage en position «OFF» (arrêt) ou réglé le mode de fonctionnement sur «OFF» (arrêt).

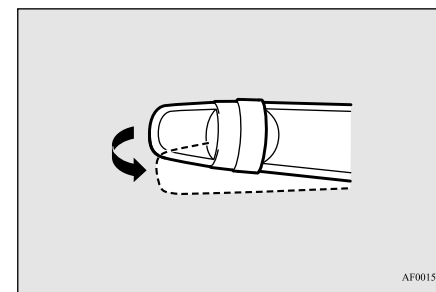



5

## Interrupteur de mise à niveau des phares (le cas échéant)

4. Les feux de croisement s'allument pendant environ 30 secondes. Une fois les feux de croisement éteints, il est possible de les rallumer pendant 30 secondes supplémentaires en tirant le levier des clignotants vers soi. Cette manœuvre doit toutefois être effectuée dans les 60 secondes après avoir tourné le commutateur d'allumage en position «OFF» (arrêt) ou après avoir réglé le mode de fonctionnement sur «OFF» (arrêt). Pour rallumer les phares au-delà de 60 secondes après avoir tourné le commutateur d'allumage en position «OFF» (arrêt) ou réglé le mode de fonctionnement sur «OFF» (arrêt), recommencez le procédé depuis l'étape 1.

### REMARQUE

- Effectuez l'un des procédés suivants pour annuler la fonction d'éclairage après l'arrêt pendant qu'elle est active.
  - Tirez le levier des clignotants vers vous.
  - Tournez le levier multifonction de phares et de feux de croisement à la position «» ou «» ou réglez le mode de fonctionnement sur MARCHE.
  - Tournez le commutateur d'allumage en position «ON» (marche) ou sélectionnez le mode de fonctionnement de MARCHE.
- Vous pouvez modifier les fonctions comme suit:

### REMARQUE

- La durée d'éclairage des phares peut être modifiée.
  - La fonction d'éclairage après l'arrêt peut être désactivée.
- Pour plus de détails, veuillez prendre contact avec un concessionnaire agréé Mitsubishi Motors.

## Interrupteur de mise à niveau des phares (le cas échéant)

N00537100105

L'angle du faisceau des phares (la direction vers laquelle le phare est orienté) change selon le nombre de passagers et la charge du véhicule. Abaissez l'angle du faisceau des phares si celui-ci est trop haut à cause du nombre de passagers et/ou de la charge du véhicule, pour faire en sorte que l'éclat des phares n'éblouisse pas les conducteurs des autres véhicules. Placez d'abord l'interrupteur d'éclairage sur la position «», puis tournez le bouton de l'interrupteur de mise à niveau des phares pour abaisser le faisceau des phares. Plus le chiffre est élevé sur le bouton de l'interrupteur de mise à niveau des phares, plus le faisceau des phares sera orienté vers le bas.

Placez l'interrupteur à la position adéquate de sorte que le faisceau des phares soit à niveau avec la route.

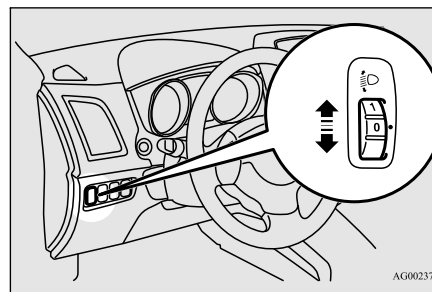

AG0023726

### AVERTISSEMENT

- Pour éviter tout risque de distraction, effectuez toujours les réglages de phares avant de prendre la route.

### REMARQUE

- Démarrez le réglage lorsque le bouton est en position «0» (quand le faisceau est à son niveau le plus élevé).
- Conservez le bouton sur la position «0» sauf lorsque le bouton est utilisé pour rabaisser l'angle du faisceau de phares.
- Ramenez toujours le bouton en position «0» lorsque la charge a été enlevée et lorsque les personnes ont quitté le véhicule.

## Levier des clignotants

N00522601532

Pour changer de voie ou amorcer un tournant, maintenez le levier en position de «changement de voie» (1). Le levier revient à la position neutre dès que vous le lâchez. Pour signaler les changements de direction ordinaires, utilisez la position (2). Le levier revient à la position neutre dès que vous avez terminé votre virage. Dans certains cas, le levier peut ne pas revenir à la position neutre. Cela se produit habituellement lorsque le volant de direction n'est que légèrement tourné. Vous pouvez alors neutraliser le levier manuellement.

De même, si vous placez légèrement le levier à la position (1) puis vous le relâchez, les clignotants et le témoin indicateur du groupe d'instruments clignotent trois fois.

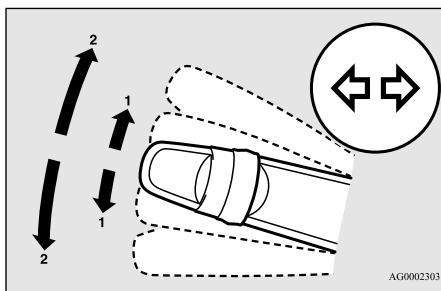

AG0002303

## REMARQUE

- Un témoin clignote sur le tableau de bord pour indiquer que les clignotants avant et arrière fonctionnent correctement. Si ce témoin se met à clignoter plus vite que d'habitude, vérifiez qu'aucune ampoule de clignotant n'est grillée ou qu'il n'y a pas de branchement défectueux. Si le témoin du tableau de bord ne s'allume pas lorsque vous déplacez le levier, vérifiez qu'aucun fusible ou qu'aucune ampoule n'est grillé(e). Faites inspecter le système par un concessionnaire agréé Mitsubishi Motors ou un réparateur de votre choix.
- Vous pouvez modifier les fonctions comme suit:
  - Désactivez la fonction «3 clignotements» du clignotant pour les changements de voie.
  - Réglez l'intervalle de temps requis pour actionner le levier pour la fonction «3 clignotements».
 Pour les détails, contactez un concessionnaire agréé Mitsubishi Motors.

## Levier des clignotants

## Interrupteur des feux de détresse

N00522700275

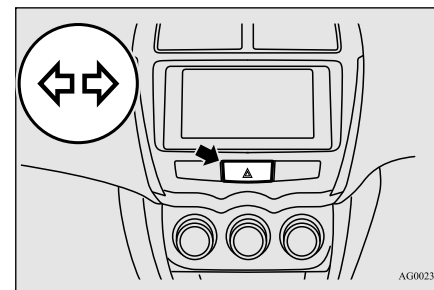

AG0002393

5

Si vous appuyez sur l'interrupteur des feux de détresse, les clignotants avant et arrière se mettent à clignoter; il en est de même pour les feux de détresse. Il s'agit d'un système de signalisation d'urgence, et celui-ci ne doit être utilisé lorsque le véhicule est en mouvement qu'en cas d'urgence.

Si vous devez quitter le véhicule, les clignotants continuent à fonctionner une fois la clé retirée du commutateur d'allumage ou le mode de fonctionnement réglé sur ARRÊT.

## REMARQUE

- Si les feux de détresse sont utilisés pendant plusieurs heures, la batterie s'épuise. Ceci pourrait rendre le démarrage de votre véhicule difficile, voire impossible.

## Interrupteur de phare antibrouillard avant (le cas échéant)

### Interrupteur de phare anti-brouillard avant (le cas échéant)

N00522800393

Les phares antibrouillard avant ne s'allument que lorsque les phares éclairent à la position de feux de croisement.

5

Tournez le bouton vers la position «ON» (marche) pour allumer les phares antibrouillard avant ainsi que le témoin du groupe d'instruments. Pour les éteindre, tournez le bouton vers la position «OFF» (arrêt).

Le bouton revient à la position neutre dès que vous le lâchez.

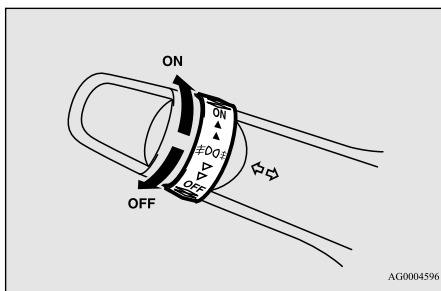



AG0004596

### REMARQUE

- Lorsque vous passez en feux de route, les phares antibrouillard avant s'éteignent; ils s'allument à nouveau lorsque vous repassez en feux de croisement.

5-150 Fonctions et commandes

### REMARQUE

- Lorsque vous tournez le commutateur des phares en position «OFF» (arrêt) ou «» lorsque les phares antibrouillard sont allumés, ceux-ci s'éteignent automatiquement. Vous pouvez les rallumer en mettant à nouveau le levier multifonction de phares et de feux de croisement sur la position «» et en tournant le bouton vers la position «ON» (marche).
- N'allumez vos phares antibrouillard qu'en cas de brouillard, sous peine de risquer d'éblouir les automobilistes venant en sens inverse.

### Interrupteur d'essuie-glace et de lave-glace

N00523001719

### ATTENTION

- Si le lave-glace est utilisé par temps froid, le liquide de lave-glace projeté sur le pare-brise risque de geler, ce qui peut gêner la visibilité. Réchauffer la glace à l'aide du dégivreur avant d'utiliser le lave-glace.

### Essuie-glace du pare-brise

### REMARQUE

- Afin d'assurer une bonne visibilité vers l'arrière, l'essuie-glace de lunette arrière effectue quelques balayages à vitesse normale quand le levier de changement de vitesse ou le levier sélecteur est mis à la position «R» (marche arrière) et que les essuie-glaces du pare-brise fonctionnent. Reportez-vous à la section «Essuie-glace et lave-glace de lunette arrière», page 5-154.

### Sauf pour les véhicules équipés d'un capteur de pluie

Vous pouvez vous servir des essuie-glaces et du lave-glace du pare-brise lorsque le commutateur d'allumage ou le mode de fonctionnement est à la position ON (marche) ou ACC (accessoire).

Si les balais d'essuie-glace sont gelés sur le pare-brise, ne les faites pas fonctionner avant que la glace n'ait fondu et qu'ils puissent bouger, car cela pourrait endommager le moteur d'essuie-glace.



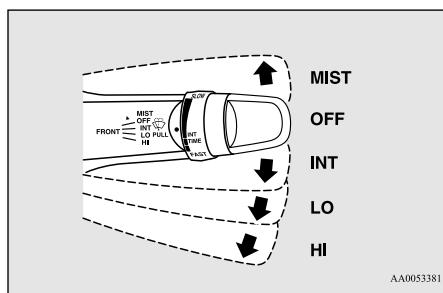

**MIST- Fonction brume**  
Les essuie-glaces effectuent un seul balayage.

**OFF (arrêt)- Arrêt**  
**INT- Intermittent (Fonctionnement selon la vitesse)**  
**LO- Lent**  
**HI- Rapide**

#### Réglage de l'intervalle de fonctionnement intermittent

En mettant le levier en position «INT» (fonctionnement intermittent selon la vitesse), vous pouvez régler l'intervalle de fonctionnement en tournant le bouton (A).

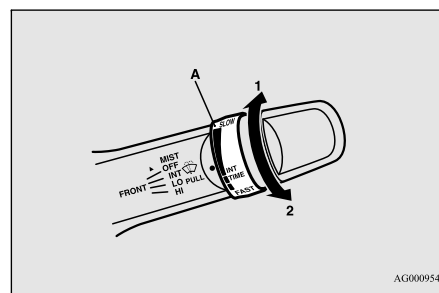

1- Rapide  
2- Lent

#### REMARQUE

- Vous pouvez désactiver le fonctionnement des essuie-glaces du pare-brise selon la vitesse. Pour de plus amples informations, contactez un concessionnaire agréé MITSUBISHI MOTORS ou l'atelier de réparation de votre choix.

#### Fonction brume

La fonction brume n'est disponible que lorsque le commutateur d'allumage ou le mode de fonctionnement est en position ON (marche) ou ACC (accessoire). Les essuie-glaces effectuent un seul balayage si vous déplacez le levier d'essuie-glace en position «MIST» (brume) puis le relâchez. Cette fonction est utile en cas de bruine, etc.

#### Interrupteur d'essuie-glace et de lave-glace

Les essuie-glaces continuent de fonctionner tant que le levier est maintenu en position «MIST» (brume).

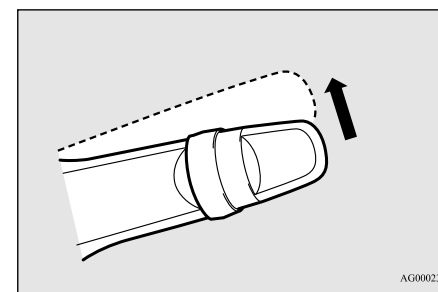

5

#### Véhicule équipé d'un capteur de pluie

Vous pouvez vous servir des essuie-glaces du pare-brise lorsque le commutateur d'allumage ou le mode de fonctionnement est à la position ON (marche) ou ACC (accessoire). Si les balais d'essuie-glace du pare-brise ou de la lunette arrière sont gelés, ne les faites pas fonctionner avant que la glace ait fondu et qu'ils puissent bouger, car le moteur d'essuie-glace pourrait être endommagé.

## Interrupteur d'essuie-glace et de lave-glace

5

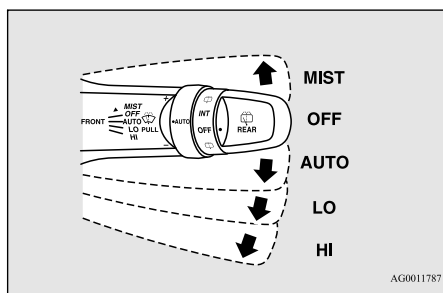

### MIST- Fonction brume

Les essuie-glaces effectuent un seul balayage.

### OFF (arrêt)- Arrêt

INT- Commande automatique d'essuie-glace  
Capteur de pluie

Les essuie-glaces s'activent automatiquement selon le degré d'humidité sur le pare-brise.

LO- Lent

HI- Rapide

### Capteur de pluie (le cas échéant)

N'est disponible que quand le commutateur d'allumage ou le mode de fonctionnement est en position ON (marche).

Si le levier est placé en position «AUTO», le capteur de pluie (A) détecte la quantité de

pluie (ou de neige, d'une autre source d'humidité, de poussière, etc.) et active les essuie-glaces automatiquement.

Maintenez le levier en position «OFF» (arrêt) si le pare-brise est sale ou si le temps est sec.

Si vous utilisez les essuie-glaces dans ces conditions, ils peuvent rayer le pare-brise et s'endommager.

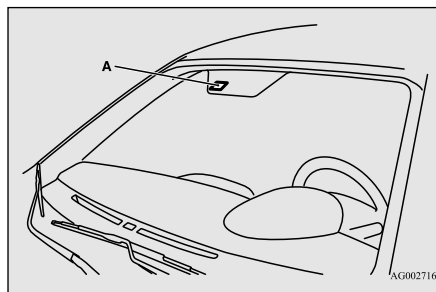

### ATTENTION

- Avec le commutateur d'allumage ou le mode de fonctionnement en position ON (marche) et le levier en position «AUTO», les essuie-glaces peuvent s'activer automatiquement dans les situations décrites ci-dessous.

- Quand vous nettoyez la surface extérieure du pare-brise, si vous touchez le capteur de pluie.
- Quand vous nettoyez la surface extérieure du pare-brise, si vous essuyez le capteur de pluie avec un chiffon.

### ATTENTION

- Quand vous utilisez une station de lavage automatique.
- Quand un choc physique est appliqué au pare-brise.
- Quand un choc physique est appliqué au capteur de pluie.

Si vos mains venaient à se coincer, vous pourriez vous blesser ou les essuie-glaces pourraient mal fonctionner. Veillez à tourner le commutateur d'allumage en position «OFF» (arrêt) ou à sélectionner le mode de fonctionnement ARRÊT, ou à déplacer le levier en position «OFF» (arrêt) pour désactiver le capteur de pluie.

### REMARQUE

- Pour protéger les parties caoutchoutées des essuie-glaces, ce fonctionnement n'a pas lieu quand le véhicule est à l'arrêt et la température ambiante inférieure ou égale à environ 0 °C (32 °F) et ce, même si vous placez le levier des essuie-glaces en position «AUTO».
- Ne recouvrez pas le capteur en plaçant un autocollant ou une étiquette sur le pare-brise. N'appliquez non plus aucun revêtement hydrophobe sur le pare-brise. Ceci empêcherait le capteur de pluie de détecter la quantité de pluie présente, et les essuie-glaces pourraient s'arrêter de fonctionner normalement.

## Interrupteur d'essuie-glace et de lave-glace

**REMARQUE**

- Dans les cas suivants, le capteur de pluie pourrait être défectueux. Faites vérifier le véhicule par un concessionnaire agréé Mitsubishi Motors ou un atelier de réparation de votre choix.
  - Quand les essuie-glaces fonctionnent à intervalles constants alors que la quantité de pluie a changé.
  - Quand les essuie-glaces ne fonctionnent pas alors qu'il pleut.
- Il est possible que les essuie-glaces se mettent en marche automatiquement lorsque des éléments tels que des insectes ou des corps étrangers sont collés sur le pare-brise, sur le capteur de pluie ou quand le pare-brise est gelé. Des objets collés au pare-brise arrêtent les essuie-glaces quand ceux-ci ne parviennent pas à les enlever. Pour actionner à nouveau essuie-glaces, déplacez le levier en position «LO» (basse) ou «HI» (élevée). Les essuie-glaces peuvent également se mettre en marche automatiquement sous l'action d'un ensoleillement important ou d'ondes électromagnétiques. Pour arrêter les essuie-glaces, déplacez le levier à la position «OFF» (arrêt).
- Contactez un concessionnaire agréé Mitsubishi Motors ou l'atelier de réparation de votre choix pour remplacer la glace du pare-brise.

**Réglage de la sensibilité du capteur de pluie**

En plaçant le levier en position «AUTO» (capteur de pluie), il est possible de régler la sensibilité du capteur de pluie en tournant le bouton (B).

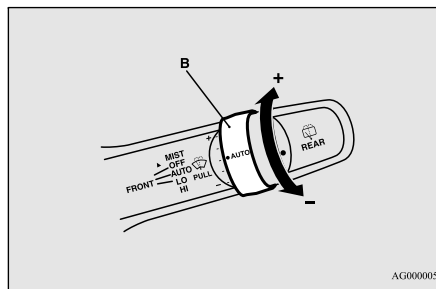

- «+»- Sensibilité plus élevée à la pluie
- «-»- Sensibilité moins élevée à la pluie

**REMARQUE**

- Vous pouvez remplacer le fonctionnement automatique des essuie-glaces (sensible à la pluie) en le changeant à un fonctionnement intermittent, fonctionnant ou non selon la vitesse du véhicule. Pour de plus amples informations, contactez un concessionnaire agréé MITSUBISHI MOTORS ou l'atelier de réparation de votre choix.

**Fonction brume**

Déplacez le levier dans le sens de la flèche et relâchez-le pour faire fonctionner les essuie-glaces une fois.

Utilisez cette fonction lorsque vous conduisez dans de la brume ou du crachin.

Les essuie-glaces effectuent un seul balayage si le levier est soulevé en position «MIST» (brume) puis relâché alors que le commutateur d'allumage ou le mode de fonctionnement est sur ON (marche) ou ACC (accessoire). Les essuie-glaces continuent à fonctionner tandis que le levier est maintenu en position «MIST» (brume).

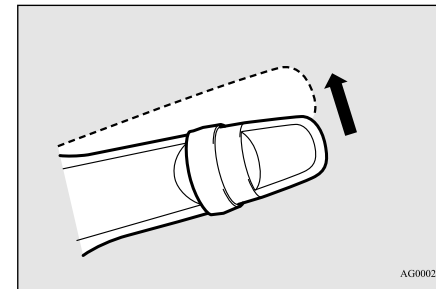
**5**

Les essuie-glaces fonctionnent une fois si vous déplacez le levier en position «AUTO» et vous tournez le bouton (C) dans le sens «+» quand le commutateur d'allumage ou le

## Interrupteur d'essuie-glace et de lave-glace

mode de fonctionnement est en position ON (marche).

**5**

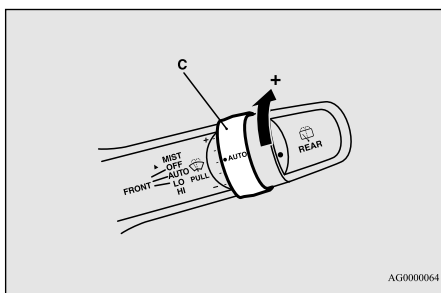

## Lave-glace du pare-brise

N00504601383

Vous pouvez vous servir du lave-glace de pare-brise lorsque le commutateur d'allumage ou le mode de fonctionnement est sur ON (marche) ou ACC (accessoire).

Le liquide du lave-glace gicle sur le pare-brise lorsque vous tirez le levier vers vous.

Lorsque les essuie-glaces ne fonctionnent pas ou qu'ils fonctionnent par intermittence et que vous tirez le levier vers vous, ils s'actionnent quelques fois pendant la projection du liquide de lave-glace.

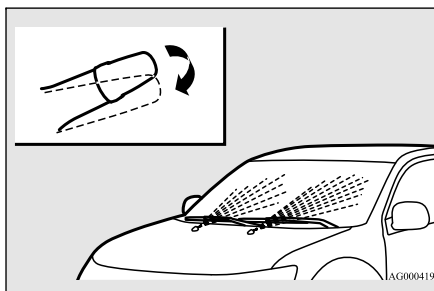

## REMARQUE

- Vous pouvez modifier les fonctions comme suit:
    - Le lave-glace intelligent peut être activé. Reportez-vous à la section «Lave-glace intelligent», page 5-154.
    - Les essuie-glaces s'actionnent à nouveau après 6 secondes.
- Ces fonctions ne sont pas activées au départ de l'usine.  
Pour activer ou désactiver ces fonctions, veuillez contacter votre concessionnaire agréé Mitsubishi Motors.

## Lave-glace intelligent

En relâchant le levier rapidement après l'avoir tiré vers vous, du liquide de lave-glace est projeté plusieurs fois et les essuie-glaces s'actionnent plusieurs fois.

Le lave-glace intelligent s'arrête de fonctionner au moindre actionnement du levier.

## Essuie-glace et lave-glace de lunette arrière

N00523201421

Vous pouvez vous servir du lave-glace et de l'essuie-glace de lunette arrière lorsque le commutateur d'allumage ou le mode de fonctionnement est à la position ON (marche) ou ACC (accessoire).

Pour activer l'essuie-glace de la lunette arrière, tournez le bouton.

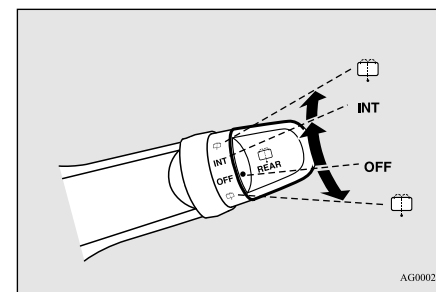

OFF (arrêt)- Arrêt

## Interrupteur d'essuie-glace et de lave-glace

INT- L'essuie-glace fonctionne à vitesse normale pendant quelques secondes, puis il fonctionne par intermittence à des intervalles d'environ 8 secondes.

 Le liquide de lave-glace est pulvérisé sur la lunette arrière lorsque vous tournez le bouton à fond dans un sens ou dans l'autre.

Les essuie-glaces fonctionnent automatiquement 2 ou 3 fois lorsque le lave-glace a été activé.

 **REMARQUE**

- L'essuie-glace de lunette arrière effectue quelques balayages à vitesse normale quand le levier de changement de vitesses ou le levier sélecteur est mis à la position «R» (marche arrière) alors que les essuie-glaces du pare-brise ou l'essuie-glace de lunette arrière fonctionnent (mode de fonctionnement automatique).

Le balayage s'arrête ensuite si le bouton est à la position «OFF» (arrêt). Si le bouton est à la position «INT», l'essuie-glace de lunette arrière retourne au balayage intermittent.

Il est possible de régler l'essuie-glace de lunette arrière de sorte qu'il effectue un balayage automatique à la mise à la position «R» (marche arrière) du levier de changement de vitesses ou du levier sélecteur uniquement lorsque son bouton de réglage est à la position «INT».

Pour les détails, contactez un concessionnaire agréé Mitsubishi Motors.

- Si le bouton est à la position «OFF» (arrêt), tournez-le deux fois rapidement à la position «INT» pour que l'essuie-glace de lunette arrière fonctionne en continu. (mode de fonctionnement normal)  
Tournez le bouton à la position «OFF» (arrêt) pour arrêter le fonctionnement normal de l'essuie-glace de lunette arrière.
- La durée de fonctionnement en mode intermittent de l'essuie-glace peut être réglée.  
Pour les détails, contactez un concessionnaire agréé Mitsubishi Motors.

 **REMARQUE**

- Le réservoir de lave-glace se trouve dans le compartiment moteur.  
Vérifiez le niveau régulièrement et faites l'appoint au besoin. (Reportez-vous à la section «Liquide de lave-glace», page 9-11.)

**Précautions à prendre lors de l'utilisation des essuie-glaces et des lave-glaces****5**

N00523501307

 **ATTENTION**

- Si le lave-glace est utilisé par temps froid, le liquide de lave-glace projeté sur le pare-brise risque de geler, ce qui vous empêchera de bien voir. Réchauffer la glace à l'aide du dégivreur avant d'utiliser le lave-glace.

 **REMARQUE**

- Évitez de faire fonctionner les essuie-glaces lorsque le pare-brise est sec. Cela risquerait de rayer la surface et d'user prématurément les balais.
- Par temps froid, assurez-vous que les balais ne sont pas collés au pare-brise ou à la lunette arrière par le gel avant de mettre les essuie-glaces en marche. En essayant d'utiliser les essuie-glaces lorsque les balais sont gelés, vous risquez de griller le moteur d'essuie-glace.

## Interrupteur de dégivreur de lunette arrière à commande électrique

### REMARQUE

- Si les essuie-glaces en mouvement se bloquent à mi-chemin à cause de la glace ou autres dépôts sur la vitre, les essuie-glaces peuvent s'arrêter provisoirement de fonctionner pour empêcher que le moteur ne surchauffe. Si tel est le cas, gardez le véhicule dans un endroit sûr, tournez le commutateur d'allumage sur «OFF» (arrêt) ou sélectionnez le mode de fonctionnement ARRÊT, puis enlevez la glace ou les autres dépôts. Comme les essuie-glaces commenceront à fonctionner de nouveau dès que le moteur des essuie-glaces aura refroidi, vérifiez que les essuie-glaces fonctionnent avant de les utiliser.
- Évitez d'utiliser le lave-glace pendant plus de 20 secondes à la fois. Ne faites pas fonctionner le lave-glace lorsque le réservoir de liquide de lave-glace est vide, vous risqueriez d'endommager la pompe.
- Par temps froid, ajoutez un produit antigel recommandé pour lave-glace, qui permettra au liquide de lave-glace de ne pas se figer dans le réservoir. Sinon, il se peut que le lave-glace ne fonctionne plus ou qu'il soit endommagé.
- Remplacez les balais d'essuie-glace lorsqu'ils sont usés. Choisissez des balais de rechange de la bonne dimension. Pour plus de détails, veuillez prendre contact avec votre concessionnaire agréé Mitsubishi Motors.

### Interrupteur de dégivreur de lunette arrière à commande électrique

N00523700373

Vous pouvez faire fonctionner le dégivreur de lunette arrière quand le moteur tourne. Le témoin (A) s'allume lorsque vous appuyez sur l'interrupteur de dégivreur de lunette arrière à commande électrique. Un courant électrique circule alors dans les résistances chauffantes prévues dans la lunette arrière, éliminant ainsi l'humidité ou le givre.

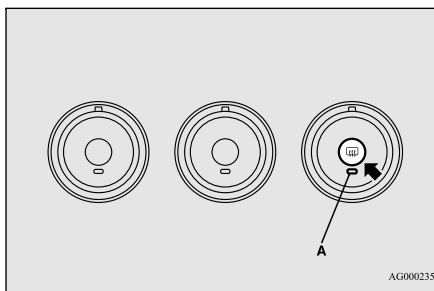

AG0002358

Au bout d'environ 20 minutes, le système s'arrête automatiquement de fonctionner. Vous pouvez désactiver le dégivreur sans attendre les 20 minutes en appuyant une nouvelle fois sur l'interrupteur. Le témoin s'éteint et le dégivreur s'arrête.

Si les 20 minutes ne suffisent pas, appuyez à nouveau sur l'interrupteur. Vous prolongez ainsi le fonctionnement pendant 20 minutes.

### ATTENTION

- Le dégivreur de lunette arrière n'a pas été conçu pour faire fondre la neige. Enlevez la neige à la main avant d'utiliser le dégivreur de lunette arrière.
- N'utilisez le dégivreur de lunette arrière que lorsque le moteur tourne. Assurez-vous d'arrêter le dégivreur dès que la lunette est dégagée afin d'économiser la batterie.
- Ne mettez pas d'autocollants, de ruban adhésif ou d'autres objets fixés à l'aide de ruban adhésif sur les fils chauffants de lunette arrière.
- Nettoyez l'intérieur de la lunette arrière avec un linge doux, en frottant légèrement sur les fils chauffants.

### REMARQUE

- Comme votre véhicule est équipé de rétroviseurs extérieurs chauffants, ces derniers sont dégivrés en même temps que la lunette arrière. (Reportez-vous à la section «Élément chauffant de rétroviseur extérieur» à la page 5-52.)

## Interrupteur d'avertisseur sonore

N00523801209

Pour faire retentir l'avertisseur sonore, appuyez sur la marque «» du volant de direction.

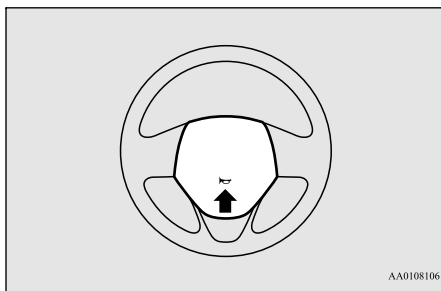

## Système de liaison (le cas échéant)

N00563701141

Le système de liaison contrôle tous les appareils reliés par le port USB ou l'interface Bluetooth® 2.0 en leur permettant d'être contrôlés par les commandes du véhicule ou par commande vocale. Reportez-vous à la section suivante pour les détails de fonctionnement.

Reportez-vous à la section «Interface Bluetooth® 2.0», page 5-157.

Reportez-vous à la section «Port USB», page 5-183.

Reportez-vous à la section «Écouter des fichiers audio à partir d'un périphérique USB», page 7-51.

Reportez-vous à la section «Lecture de plages d'iPod/de clé USB par commande vocale», page 7-54.

Reportez-vous à la section «Écouter des données contenues sur un dispositif audio Bluetooth», page 7-57.

Bluetooth® est une marque commerciale déposée de BLUETOOTH SIG, INC.

## Licence d'utilisateur du système de liaison

N00563801067

Vous venez de faire l'acquisition d'un appareil contenant un logiciel que Mitsubishi Motors Corporation utilise sous licence de Visteon Corporation, et de ses fournisseurs tiers ultérieurs. Vous pouvez consulter la liste complète de ces produits tiers ainsi que les contrats de licence d'utilisateur final sur le site Web suivant.

<http://www.jciblueconnect.com/faq/fulldisclosure.pdf>

## Interrupteur d'avertisseur sonore

## Interface Bluetooth® 2.0 (le cas échéant)

N00563901299

L'interface Bluetooth® 2.0 permet la réception/réalisation d'appels mains libres par le biais d'un téléphone cellulaire compatible Bluetooth® recourant à la technologie de communication sans fil connue sous le nom de Bluetooth®. Vous pouvez également écouter de la musique enregistrée sur un lecteur Bluetooth® par le biais des enceintes du véhicule.

Le système est équipé d'une fonction de reconnaissance vocale qui vous permet de réaliser des appels mains libres grâce à de simples actionnements d'interrupteur et à des commandes vocales utilisant une arborescence vocale définie.

L'interface Bluetooth® 2.0 peut être utilisée quand le commutateur d'allumage ou le mode de fonctionnement est en position ON (marche) ou ACC (accessoire).

Il est nécessaire de jumeler l'appareil Bluetooth® et l'interface Bluetooth® 2.0 avant de pouvoir utiliser cette dernière. Reportez-vous à la section «Connexion de l'interface Bluetooth® 2.0 et de l'appareil Bluetooth®», page 5-165.

Fonctions et commandes 5-157

## Interface Bluetooth® 2.0 (le cas échéant)

Bluetooth® est une marque commerciale déposée de BLUETOOTH SIG, INC.

 **AVERTISSEMENT**

- **L'interface Bluetooth® 2.0 vous permettant de réaliser des appels mains libres, assurez-vous de ne pas vous laisser distraire et de maintenir une bonne sécurité de conduite si vous décidez d'utiliser le téléphone cellulaire tout en conduisant. Tout ce qui est susceptible de vous distraire, y compris l'utilisation d'un téléphone cellulaire, augmente les risques d'accidents.**
- **Consultez et respectez les lois en vigueur relatives à l'utilisation des téléphones cellulaires lors de la conduite.**

 **REMARQUE**

- Si le commutateur d'allumage ou le mode de fonctionnement reste en position ACC (accessoire), l'alimentation de l'accessoire se coupe automatiquement après un certain temps et vous ne pourrez plus utiliser l'interface Bluetooth® 2.0. L'alimentation de l'accessoire se rallume si le commutateur d'allumage ou l'interrupteur du moteur est actionné. Reportez-vous à la section «Fonction de désactivation automatique de l'alimentation en position «ACC» (accessoire)», page 5-53.

 **REMARQUE**

- L'interface Bluetooth® 2.0 ne peut être utilisée quand les piles de l'appareil Bluetooth® sont faibles ou quand son alimentation est coupée.
- Les appels mains libres ne sont possibles que si le service est disponible sur votre téléphone cellulaire.
- Si vous montez l'appareil Bluetooth® dans le compartiment à bagages, il se peut que l'interface Bluetooth® 2.0 ne puisse pas fonctionner.
- Certains appareils Bluetooth® ne sont pas compatibles avec l'interface Bluetooth® 2.0.
- Vous pouvez vérifier la version logicielle du système de liaison en appuyant sur la touche HANG-UP (raccrocher) 3 fois (appuyez 2 fois en maintenant la touche, puis appuyez brièvement) en 10 secondes.

 **REMARQUE**

- Pour plus de détails sur l'interface Bluetooth® 2.0, reportez-vous au site Web suivant:  
[Pour les véhicules vendus aux États-Unis]  
Vous pouvez accéder au site Web de MITSUBISHI MOTORS NORTH AMERICA.  
[Pour les véhicules vendus au Canada et au MEXIQUE]  
Vous pouvez accéder au site Web de MITSUBISHI MOTORS.  
Veuillez lire et accepter les «Avertissements sur les liens vers les sites Web d'autres sociétés». Les sites Web mentionnés ci-dessus peuvent vous connecter à des sites Web autres que le site Web de MITSUBISHI MOTORS.  
<http://www.mitsubishi-motors.com/en/products/index.html>
- Les mises à jours offertes par les fabricants de téléphones cellulaires ou d'appareils audio numériques peuvent modifier/altérer la connectivité du dispositif.

Interrupteur de commande au volant et microphone → p.5-159

Fonction de reconnaissance vocale → p.5-160

Commandes vocales utiles → p.5-161

Fonction d'enregistrement du locuteur → p.5-163



Connexion de l'interface Bluetooth® 2.0 et de l'appareil Bluetooth® → p.5-165

Utilisation d'un baladeur raccordé via Bluetooth® → p.5-171

Comment réaliser ou recevoir des appels mains libres → p.5-172

Fonction de répertoire → p.5-175

## Interrupteur de commande au volant et microphone

N00564001167

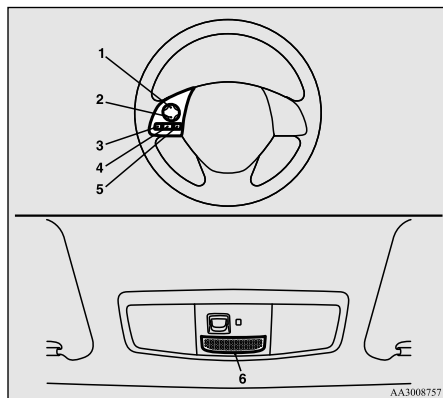

- 1- Touche de volume vers le haut
- 2- Touche de volume vers le bas
- 3- Touche SPEECH (parler)
- 4- Touche PICK-UP (décrocher)
- 5- Touche HANG-UP (raccrocher)
- 6- Microphone

## Touche de volume vers le haut

Appuyez sur cette touche pour augmenter le volume.

## Touche de volume vers le bas

Appuyez sur cette touche pour diminuer le volume.

## Touche SPEECH (parler)

- Appuyez sur cette touche pour activer le mode de reconnaissance vocale. Lorsque le système est en mode de reconnaissance vocale, la mention «Listening» (à l'écoute) apparaît sur l'affichage audio.

### REMARQUE

- Sur un véhicule équipé du système Multi-communication de Mitsubishi, le fait d'appuyer sur le bouton SPEECH (parler) active le mode de reconnaissance vocale (un bip retentit en guise de confirmation). Appuyez sur la touche «PICK-UP» (décrocher) pour utiliser le mode de reconnaissance vocale de l'interface Bluetooth® 2.0.

## Interface Bluetooth® 2.0 (le cas échéant)

- Si vous appuyez brièvement sur la touche lorsque vous êtes en mode de reconnaissance vocale, l'invitation vocale s'interrompt, permettant ainsi la saisie de commandes vocales.

Si vous appuyez plus longtemps sur la touche, le mode de reconnaissance vocale se désactive.

- Si vous appuyez brièvement sur cette touche pendant un appel, la reconnaissance vocale est activée et la saisie de commandes vocales est permise.

5

## Touche PICK-UP (décrocher)

- Appuyez sur cette touche lorsque vous recevez un appel téléphonique pour y répondre.

### REMARQUE

- Sur un véhicule équipé du système Multi-communication de Mitsubishi, le fait d'appuyer sur la touche PICK-UP (décrocher) en dehors de la réception d'un appel entrant entraîne l'activation du mode de reconnaissance vocale de l'interface Bluetooth® 2.0.

- Lorsque vous recevez un autre appel pendant une communication, appuyez sur cette touche pour mettre le premier appel en attente et pour parler au second.

## Interface Bluetooth® 2.0 (le cas échéant)

5

- Dans de telles circonstances, vous pouvez appuyer sur la touche brièvement pour passer d'un appel à l'autre. Vous revenez alors au premier appel et l'autre appel est mis en attente.
- Pour établir une conférence à trois dans de telles situations, appuyez sur le bouton «SPEECH» (parler) pour entrer en mode de reconnaissance vocale et dites «Intégrer les appels.»

### Touche HANG-UP (raccrocher)

- Appuyez sur cette touche lorsque vous recevez un appel téléphonique pour le refuser.
- Appuyez sur cette touche pendant un appel pour mettre fin à l'appel en cours. Si un autre appel est en attente, vous passez alors à cet appel.
- Si vous appuyez sur cette touche alors que vous êtes en mode de reconnaissance vocale, ce dernier se désactive.

### REMARQUE

- Lorsque vous appuyez sur le bouton «SPEECH» (parler) (sauf sur les véhicules équipés du système Multi-communication de Mitsubishi) ou sur la touche PICK-UP (décrocher) (sur les véhicules équipés du système Multi-communication de Mitsubishi) pour entrer en mode de reconnaissance vocale avec un téléphone cellulaire couplé au système, les informations actuelles contenues dans le téléphone cellulaire, comme la «durée de vie restante de la batterie», «l'intensité du signal» ou «l'itinérance», apparaissent sur l'affichage audio.\*  
\*: Certains téléphones cellulaires n'envoient pas cette information à l'interface Bluetooth® 2.0.
- Les systèmes d'appel en attente et de conférence à trois ne sont possibles avec l'interface Bluetooth® 2.0 que si ces services sont disponibles sur votre téléphone cellulaire.

### Microphone

Votre voix est reconnue par un microphone situé dans la console de plafond, ce qui vous permet de réaliser des appels mains libres par le biais de commandes vocales.

### REMARQUE

- Si un téléphone cellulaire se trouve à proximité du microphone, la qualité du son risque d'en être affectée. Le cas échéant, éloignez au maximum le téléphone cellulaire du microphone.

### Fonction de reconnaissance vocale

N00564101155

L'interface Bluetooth® 2.0 est équipée d'une fonction de reconnaissance vocale.

Il vous est possible de réaliser des appels mains libres ainsi que de nombreuses opérations sur simple commande vocale.

L'interface Bluetooth® 2.0 accepte les commandes vocales en anglais américain, espagnol nord-américain, français du Canada et japonais. Le réglage par défaut est «Anglais».

### REMARQUE

- Si la commande vocale que vous énoncez est différente de la commande prédéfinie ou ne peut pas être reconnue à cause du bruit de fond ou pour toute autre raison, l'interface Bluetooth® 2.0 vous demandera de répéter la commande vocale jusqu'à un maximum de 3 fois.

**REMARQUE**

- Pour une meilleure performance et une plus grande réduction du bruit ambiant, les vitres du véhicule doivent être fermées lors de l'engagement de la fonction de reconnaissance vocale avec le bouton SPEECH (parler) (sauf pour les véhicules avec le système Multi-communication de Mitsubishi) ou le bouton PICK-UP (décrocher) (pour les véhicules avec le système Multi-communication de Mitsubishi).
- Certaines des commandes possèdent diverses commandes vocales.
- Certaines fonctions peuvent ne pas être disponibles selon la langue sélectionnée.

**Sélection de la langue**

1. Appuyez sur le bouton «SPEECH» (parler) (sauf sur les véhicules équipés du système Multi-communication de Mitsubishi) ou sur la touche PICK-UP (décrocher) (sur les véhicules équipés du système Multi-communication de Mitsubishi).
2. Dites «Configurer.»
3. Dites «Langue.»
4. Le guide vocal dit alors «Sélectionnez une langue: Anglais, Espagnol, Français ou Japonais.» Dites la langue voulue. (Exemple: «Anglais»)

5. Le guide vocal dit alors «Français (Espagnol, Anglais ou Japonais) sélectionné. Est-ce correct ?» Dites «Oui.»  
Si vous dites «Non», le système retourne à l'étape 4.

**REMARQUE**

- Le guide vocal répète deux fois le même message. Le premier message se fait dans la langue actuelle, et le second dans la langue nouvellement sélectionnée.
- La modification de la langue prendra plus de temps si le nombre de saisies enregistrées dans votre répertoire est important.
- Un changement de langue efface le répertoire mobile importé de l'interface Bluetooth® 2.0. Si vous désirez l'employer, il vous faudra l'importer à nouveau.

6. Quand le guide vocal dit «Français (Espagnol, Anglais ou Japonais) sélectionné», la procédure de changement de la langue est terminée et le système retourne au menu principal.

**Interface Bluetooth® 2.0 (le cas échéant)****Commandes vocales utiles**

N0056420016

**Fonction d'aide**

N00564301030

L'interface Bluetooth® 2.0 est équipée d'une fonction d'aide.

Si vous dites «Aide» quand le système est en attente de recevoir une commande vocale, le système vous donne une liste des commandes pouvant être utilisées dans les circonstances du moment.

**5****Annulation**

N00564401057

Il existe 2 fonctions d'annulation.

Quand vous êtes dans le menu principal, dites «Annuler» pour quitter l'interface Bluetooth® 2.0.

Quand vous vous trouvez à tout autre endroit du système, dites «Annuler» pour retourner au menu principal.

**REMARQUE**

- Vous pouvez retourner au menu précédent en disant «Retour». (le cas échéant)

## Interface Bluetooth® 2.0 (le cas échéant)

### Réglage de la fonction de confirmation

N00564501045

L'interface Bluetooth® 2.0 dispose d'une fonction de confirmation.

Lorsque la fonction de confirmation est activée, vous disposez d'un plus grand nombre d'opportunités de confirmer une commande lors de réglages sur l'interface Bluetooth® 2.0. Ceci permet de réduire les possibilités de modification accidentelle d'un réglage.

La fonction de confirmation peut être activée ou désactivée en suivant la procédure ci-dessous.

5

1. Appuyez sur le bouton «SPEECH» (parler) (sauf sur les véhicules équipés du système Multi-communication de Mitsubishi) ou sur la touche PICK-UP (décrocher) (sur les véhicules équipés du système Multi-communication de Mitsubishi).
2. Dites «Configurer.»
3. Dites «Invites de confirmation.»
4. Le guide vocal dit alors «Les invites de confirmation sont <activées/désactivées>. Voulez-vous <activer/désactiver> les invites de confirmation?». Répondez «Oui» pour modifier le réglage ou «Non» pour conserver le réglage actuel.

5. Le guide vocal dit alors «Les invites de confirmation sont <activées/désactivées>», puis le système revient au menu principal.

### Fonction de sécurité

N00564601150

Vous pouvez utiliser un nip (mot de passe) afin de sécuriser l'interface Bluetooth® 2.0. Quand la fonction de sécurité est activée, il est nécessaire d'énoncer un mot de passe à 4 chiffres afin de pouvoir utiliser toutes les fonctions de l'interface Bluetooth® 2.0, sauf pour la réception d'un appel.

#### Configuration du nip (mot de passe)

Veillez suivre la procédure suivante pour activer la fonction de sécurité en configurant un nip (mot de passe).

1. Appuyez sur le bouton «SPEECH» (parler) (sauf sur les véhicules équipés du système Multi-communication de Mitsubishi) ou sur la touche PICK-UP (décrocher) (sur les véhicules équipés du système Multi-communication de Mitsubishi).
2. Dites «Configurer.»
3. Dites «Nip».

4. Le guide vocal dit alors «Le nip est désactivé. Voulez-vous l'activer?» Répondez «Oui.»

Répondez «Non» pour annuler la configuration du nip (mot de passe) et retourner au menu principal.

5. Le guide vocal dit alors «Veuillez énoncer un nip à 4 chiffres. Mémo-risez ce nip. Il vous sera demandé pour utiliser ce système.»

Énoncez le nombre à 4 chiffres que vous désirez régler comme nip.

6. Pour confirmation, le guide vocal dit alors «Nip <nip à 4 chiffres>. Est-ce correct ?» Répondez «Oui.»

Répondez «Non» pour retourner à la saisie du nip (mot de passe) de l'étape 5.

7. Une fois le nip (mot de passe) enregistré, le guide vocal dit «Le nip est activé» et le système retourne au menu principal.

#### REMARQUE

- Le nip sera requis pour accéder au système dès la prochaine mise en marche du moteur.

**REMARQUE**

- Il convient d'accorder un peu de temps après l'arrêt du moteur pour que l'enregistrement puisse s'effectuer.  
Si le commutateur d'allumage ou le mode de fonctionnement est placé à la position ACC (accessoire) ou ON (marche), ou si le moteur est remis en marche juste après sa coupure, il se peut que le mot de passe ne soit pas enregistré. Dans ce cas, veuillez recommencer la procédure d'enregistrement du nip.

**Introduction du nip (mot de passe)**

Si un nip (mot de passe) a été configuré et la fonction de sécurité est activée, le guide vocal dit «Le système mains libres est verrouillé. Donnez le nip pour continuer» lorsque vous appuyez sur le bouton «SPEECH» (parler) (sauf sur les véhicules équipés du système Multi-communication de Mitsubishi) ou sur la touche «PICK-UP» (décrocher) (sur les véhicules équipés du système Multi-communication de Mitsubishi) pour entrer en mode de reconnaissance vocale. Énoncez le numéro à 4 chiffres du nip pour introduire le mot de passe.

Si le nip introduit n'est pas le bon, le guide vocal dit alors «<nip de 4 chiffres>, Nip incorrect. Essayez à nouveau.» Introduisez le nip correct.

**REMARQUE**

- Vous pouvez essayer d'introduire le nip autant de fois que vous le désirez.
- Si vous avez oublié votre nip (mot de passe), dites «Annuler» pour quitter le mode d'entrée vocale, puis contactez un concessionnaire agréé Mitsubishi Motors.

**Désactivation du nip (mot de passe)**

Veuillez suivre la procédure suivante pour désactiver la fonction de sécurité en désactivant le nip (mot de passe).

**REMARQUE**

- Le système doit être déverrouillé pour pouvoir désactiver le nip.

1. Appuyez sur le bouton «SPEECH» (parler) (sauf sur les véhicules équipés du système Multi-communication de Mitsubishi) ou sur la touche PICK-UP (décrocher) (sur les véhicules équipés du système Multi-communication de Mitsubishi).
2. Dites «Configurer.»
3. Dites «Nip».
4. Le guide vocal dit alors «Le nip est activé. Voulez-vous le désactiver?» Répondez «Oui.»

**Interface Bluetooth® 2.0 (le cas échéant)**

Répondez «Non» pour annuler la désactivation du nip (mot de passe) et retourner au menu principal.

5. Une fois la désactivation du nip (mot de passe) terminée, le guide vocal dit «Le nip est désactivé» et le système retourne au menu principal.

**5****Fonction d'enregistrement du locuteur**

N00564701021

L'interface Bluetooth® 2.0 crée un modèle vocal pour une personne par langue.

Cela permet à l'interface Bluetooth® 2.0 de reconnaître plus aisément les commandes vocales que vous lui donnez.

Vous pouvez activer ou désactiver un modèle vocal créé à l'aide de la fonction d'enregistrement du locuteur à n'importe quel moment.

**Enregistrement du locuteur**

N00564801123

La phase d'apprentissage prend environ 2 à 3 minutes.

Afin de garantir les meilleurs résultats, effectuez cette procédure en étant assis dans le siège du conducteur et dans un environnement aussi calme que possible (sans pluie ou vents forts, avec les glaces du véhicule fermées). Veuillez couper votre téléphone pen-

## Interface Bluetooth® 2.0 (le cas échéant)

dant la phase d'apprentissage afin d'empêcher toute interruption de la procédure.

Veillez suivre la procédure suivante pour l'enregistrement du locuteur.

**5**

1. Stationnez votre véhicule dans un endroit sûr, placez le levier de changement de vitesse sur «N» (point mort) (véhicules à boîte-pont manuelle), ou le levier sélecteur sur «P» (stationnement) [transmission à variation continue (CVT)] et tirez le levier du frein de stationnement.

### REMARQUE

- L'enregistrement du locuteur est impossible si le véhicule n'est pas en stationnement. Veillez à stationner le véhicule dans un endroit sûr avant de débiter l'enregistrement du locuteur.

2. Appuyez sur le bouton «SPEECH» (parler) (sauf sur les véhicules équipés du système Multi-communication de Mitsubishi) ou sur la touche PICK-UP (décrocher) (sur les véhicules équipés du système Multi-communication de Mitsubishi).

3. Dites «Entraînement à la parole.»

4. Le guide vocal dit alors «Cette opération doit être effectuée dans un environnement calme avec le véhicule à l'arrêt. Reportez-vous au manuel du propriétaire pour la liste des phrases d'enregistrement requises. Quand vous êtes prêt à commencer, appuyez sur la touche SPEECH (parler) et relâchez-la. Appuyez sur la touche HANG-UP (raccrocher) pour annuler à tout moment.»

Appuyez sur la touche SPEECH (parler) pour démarrer la procédure d'enregistrement du locuteur.

### REMARQUE

- Si vous ne démarrez pas la procédure d'enregistrement du locuteur dans les 3 minutes après avoir appuyé sur la touche SPEECH (parler), la fonction d'enregistrement du locuteur se désactive.

Le guide vocal dit alors «Le délai d'enregistrement du locuteur a expiré.» Le système émet ensuite un signal sonore et le mode de reconnaissance vocale est désactivé.

5. Le guide vocal vous invite à énoncer la phrase 1. Répétez la phrase correspondante répertoriée dans le tableau «Commandes d'enregistrement», page 5-183.

Le système enregistre votre voix puis passe à l'enregistrement de la commande suivante. Continuez la procédure jusqu'à ce que toutes les phrases aient été enregistrées.

### REMARQUE

- Pour répéter la commande d'apprentissage la plus récente, appuyez sur, puis relâchez la touche SPEECH (parler).
- Si vous appuyez sur la touche HANG-UP (raccrocher) à un moment quelconque du procédé, le système émet un bip sonore et interrompt le procédé d'apprentissage de reconnaissance vocale.

6. Lorsque toutes les commandes d'apprentissage ont été lues, le guide vocal dit «L'enregistrement du locuteur est terminé.» Le système termine alors la procédure d'enregistrement du locuteur et revient au menu principal.

### REMARQUE

- La fin de la procédure d'enregistrement du locuteur active automatiquement le modèle vocal.
- Les commandes «Aide» et «Annuler» ne fonctionnent pas sous ce mode.

## Activation et désactivation du modèle vocal et changement de l'enregistrement

N00564901081

Vous pouvez activer ou désactiver un modèle vocal créé à l'aide de la fonction d'enregistrement du locuteur à n'importe quel moment. Vous pouvez aussi refaire un autre enregistrement.

Pour cela, veuillez suivre la procédure suivante.

1. Appuyez sur le bouton «SPEECH» (parler) (sauf sur les véhicules équipés du système Multi-communication de Mitsubishi) ou sur la touche PICK-UP (décrocher) (sur les véhicules équipés du système Multi-communication de Mitsubishi).
2. Dites «Entraînement à la parole.»
3. Si vous avez déjà effectué un enregistrement du locuteur une fois auparavant, le guide vocal dit soit «Enregistrement activé. Voulez-vous désactiver ou modifier l'enregistrement?», soit «Enregistrement désactivé. Voulez-vous activer ou modifier l'enregistrement?»
4. Quand l'enregistrement est «activé», le modèle vocal est activé; quand l'enregistrement est «désactivé», le modèle vocal est désactivé. Énoncez la commande qui correspond à vos besoins.

Dites «Refaire» pour démarrer la procédure d'enregistrement du locuteur et créer un nouveau modèle vocal. (Reportez-vous à la section «Enregistrement du locuteur», page 5-163.)

## Connexion de l'interface Bluetooth® 2.0 et de l'appareil Bluetooth®

N00565001311

Il est nécessaire de jumeler l'appareil Bluetooth® et l'interface Bluetooth® 2.0 avant de pouvoir effectuer des appels mains libres ou écouter de la musique à l'aide de l'interface Bluetooth® 2.0.

### REMARQUE

- Le jumelage n'est requis qu'avant la première utilisation de l'appareil. Une fois que l'appareil est jumelé avec l'interface Bluetooth® 2.0, il suffit de le prendre avec vous dans le véhicule la prochaine fois que vous désirez l'utiliser pour qu'il se raccorde automatiquement à l'interface Bluetooth® 2.0 (si fonction disponible sur l'appareil). La fonction Bluetooth® de l'appareil doit être activée pour qu'il puisse se raccorder.

Vous pouvez jumeler jusqu'à 7 appareils Bluetooth® avec l'interface Bluetooth® 2.0.

## Interface Bluetooth® 2.0 (le cas échéant)

Si divers appareils Bluetooth® jumelés sont disponibles dans le véhicule, le téléphone cellulaire ou le baladeur connecté le plus récemment se connecte automatiquement à l'interface Bluetooth® 2.0.

Il vous est également possible de modifier l'appareil Bluetooth® à connecter.

5

## Jumelage

Pour jumeler un appareil Bluetooth® avec l'interface Bluetooth® 2.0, utilisez l'une des deux méthodes suivantes (type 1 ou type 2).

### ■ Procédure de jumelage - Type 1 (le cas échéant)

1. Stationnez votre véhicule dans un endroit sûr, placez le levier de changement de vitesse sur «N» (point mort) (véhicules à boîte-pont manuelle), ou le levier sélecteur sur «P» (stationnement) [transmission à variation continue (CVT)] et tirez le levier du frein de stationnement.

## Interface Bluetooth® 2.0 (le cas échéant)

5

 **REMARQUE**

- Le véhicule doit être garé pour pouvoir procéder au jumelage d'un appareil Bluetooth® à l'interface Bluetooth® 2.0. Avant de jumeler un appareil Bluetooth® à l'interface Bluetooth® 2.0, assurez-vous que votre véhicule est garé à un endroit sûr.

2. Appuyez sur le bouton «SPEECH» (parler) (sauf sur les véhicules équipés du système Multi-communication de Mitsubishi) ou sur la touche PICK-UP (décrocher) (sur les véhicules équipés du système Multi-communication de Mitsubishi).

3. Dites «Configurer.»

4. Dites «Options de jumelage.»

5. Le guide vocal dit «Sélectionnez une des options suivantes: jumeler, modifier, supprimer ou liste.» Dites «Jumeler.»

 **REMARQUE**

- Si 7 appareils sont déjà jumelés, le guide vocal dit «Appareils jumelés maximum», et le système annule le jumelage. Pour enregistrer un nouvel appareil, il vous faut supprimer un appareil, puis reprendre le procédé de jumelage.  
(Reportez-vous à la section «Sélection d'un appareil: Suppression d'un appareil», page 5-169.)

6. Le guide vocal dit alors «Veuillez énoncer un code de jumelage à 4 chiffres.» Énoncez un nombre à 4 chiffres.

Quand la fonction de confirmation est activée, le système vérifie si le numéro énoncé est acceptable. Répondez «Oui.» Répondez «Non» pour retourner à la sélection du code de jumelage.

 **REMARQUE**

- Certains appareils Bluetooth® nécessitent un code de jumelage particulier. Veuillez vous reporter au manuel de cet appareil pour prendre connaissance des exigences concernant son code de jumelage.
- Le code de jumelage introduit ici n'est utilisé que pour la certification de connexion Bluetooth®. Il peut s'agir de n'importe quel numéro à 4 chiffres.  
Mémorisez le code de jumelage, car il faudra l'entrer dans l'appareil Bluetooth® à une étape ultérieure de la procédure de jumelage. Selon les réglages de connexion de l'appareil Bluetooth®, il se peut que ce code doive être entré à chaque fois que vous connectez cet appareil à l'interface Bluetooth® 2.0. Les réglages de connexion par défaut de l'appareil figurent dans son manuel d'instruction.

7. Le guide vocal dit «Commencez la procédure de jumelage sur l'appareil. Reportez-vous au manuel de l'appareil pour les instructions.» Entrez le numéro à 4 chiffres enregistré à l'étape 6 dans l'appareil Bluetooth®.

 **REMARQUE**

- Selon le dispositif Bluetooth® utilisé, son jumelage avec l'interface Bluetooth® 2.0 peut prendre quelques minutes.
- Si l'interface Bluetooth® 2.0 ne reconnaît pas l'appareil Bluetooth®, le guide vocal dit «Le délai de jumelage a expiré», et le procédé de jumelage est annulé.  
Assurez-vous que l'appareil que vous désirez jumeler est compatible Bluetooth®, puis reprenez la procédure de jumelage.
- Si vous entrez un numéro incorrect, le guide vocal dit «Échec du jumelage», et le procédé de jumelage est annulé.  
Assurez-vous que le numéro est correct, puis retentez le jumelage.

8. Le guide vocal dit «Veuillez dire le nom de l'appareil après le bip sonore.» Vous pouvez attribuer le nom de votre choix à l'appareil Bluetooth®. Énoncez le nom sous lequel vous désirez enregistrer l'appareil après le bip sonore.



**REMARQUE**

- Quand la fonction de confirmation est activée, le guide vocal répète le nom que vous avez attribué, puis demande «Est-ce correct?» Répondez «Oui.»  
Si vous désirez changer le nom de l'appareil, répondez «Non», puis redites le nom de l'appareil.

9. Le guide vocal dit «Jumelage terminé», et la procédure de jumelage se termine.

**■ Procédure de jumelage - Type 2 (le cas échéant)**

1. Stationnez votre véhicule dans un endroit sûr, placez le levier de changement de vitesse sur «N» (point mort) (véhicules à boîte-pont manuelle), ou le levier sélecteur sur «P» (stationnement) [transmission à variation continue (CVT)] et tirez le levier du frein de stationnement.

**REMARQUE**

- Le véhicule doit être garé pour pouvoir procéder au jumelage d'un appareil Bluetooth® à l'interface Bluetooth® 2.0. Avant de jumeler un appareil Bluetooth® à l'interface Bluetooth® 2.0, assurez-vous que votre véhicule est garé à un endroit sûr.

2. Appuyez sur le bouton «SPEECH» (parler) (sauf sur les véhicules équipés du système Multi-communication de Mitsubishi) ou sur la touche PICK-UP (décrocher) (sur les véhicules équipés du système Multi-communication de Mitsubishi).

3. Dites «Jumeler l'appareil.»

**REMARQUE**

- La procédure suivante (① à ③) peut également être utilisée au lieu de dire «Jumeler l'appareil.» Remplacez cette étape 3 par la procédure suivante si vous préférez.
  - ① Dites «Configurer.»
  - ② Dites «Options de jumelage.»
  - ③ Le guide vocal dit «Sélectionnez une des options suivantes: jumeler, modifier, supprimer ou liste.»  
Dites «Jumeler.»
- Si 7 appareils sont déjà jumelés, le guide vocal dit «Appareils jumelés maximum», et le système annule le jumelage. Pour enregistrer un nouvel appareil, il vous faut supprimer un appareil, puis reprendre le procédé de jumelage.  
(Reportez-vous à la section «Sélection d'un appareil: Suppression d'un appareil», page 5-169.)

**Interface Bluetooth® 2.0 (le cas échéant)**

4. Le guide vocal dit «Commencez la procédure de jumelage sur l'appareil. Reportez-vous au manuel de l'appareil pour les instructions.», puis il dit «Le code de jumelage est <code de jumelage>.»

**REMARQUE**

- Certains appareils Bluetooth® nécessitent un code de jumelage particulier. Reportez-vous au manuel de l'appareil pour les exigences du code de jumelage et lisez la section suivante «Si votre appareil a besoin d'un code de jumelage spécifique», page 5-168 pour configurer le code de jumelage.
- Le code de jumelage introduit ici n'est utilisé que pour la certification de connexion Bluetooth®.  
Selon les réglages de connexion de l'appareil Bluetooth®, il se peut que ce code doive être entré à chaque fois que vous connectez cet appareil à l'interface Bluetooth® 2.0. Les réglages de connexion par défaut de l'appareil figurent dans son manuel d'instruction.

5. Entrez le numéro à 4 chiffres qui a été lu à l'étape 4 dans l'appareil Bluetooth®.

**REMARQUE**

- Selon le dispositif Bluetooth® utilisé, son jumelage avec l'interface Bluetooth® 2.0 peut prendre quelques minutes.

## Interface Bluetooth® 2.0 (le cas échéant)

5

 **REMARQUE**

- Si l'interface Bluetooth® 2.0 ne reconnaît pas l'appareil Bluetooth®, le guide vocal dit «Le délai de jumelage a expiré», et le procédé de jumelage est annulé. Assurez-vous que l'appareil que vous désirez jumeler est compatible Bluetooth®, puis reprenez la procédure de jumelage.
- Si vous entrez un numéro incorrect, le guide vocal dit «Échec du jumelage», et le procédé de jumelage est annulé. Assurez-vous que le numéro est correct, puis retentez le jumelage. Si votre appareil a besoin d'un code de jumelage spécifique, vous devez configurer le code de jumelage. Reportez-vous au manuel de l'appareil pour les exigences du code de jumelage et lisez la section suivante «Si votre appareil a besoin d'un code de jumelage spécifique», page 5-168.

6. Le guide vocal dit «Veuillez dire le nom de l'appareil après le bip sonore.» Vous pouvez attribuer le nom de votre choix à l'appareil Bluetooth®. Énoncez le nom sous lequel vous désirez enregistrer l'appareil après le bip sonore.

 **REMARQUE**

- Quand la fonction de confirmation est activée, le guide vocal répète le nom que vous avez attribué, puis demande «Est-ce correct?» Répondez «Oui.» Si vous désirez changer le nom de l'appareil, répondez «Non», puis redites le nom de l'appareil.

7. Le guide vocal dit alors «Jumelage terminé. Souhaitez-vous importer les contacts de votre appareil mobile maintenant?» Répondez «Oui» et le guide vocal répond alors «Veuillez patienter pendant que les contacts sont importés. Ceci peut prendre plusieurs minutes.» Répondez «Non» pour terminer la procédure de jumelage.

**Si votre appareil a besoin d'un code de jumelage spécifique**

Si votre appareil a besoin d'un code de jumelage spécifique, vous devez configurer le code de jumelage. Suivez les procédures ci-dessous.

1. Appuyez sur le bouton «SPEECH» (parler) (sauf sur les véhicules équipés du système Multi-communication de Mitsubishi) ou sur la touche PICK-UP (décrocher) (sur les véhicules équipés du système Multi-communication de Mitsubishi).
2. Dites «Configurer.»
3. Dites «Options de jumelage.»
4. Dites «Configurer le code.»
5. Le guide vocal dira alors «Voulez-vous que le code de jumelage soit aléatoire ou fixe?» Dites «Fixe.»
6. Le guide vocal dit alors «Veuillez énoncer un code de jumelage à 4 chiffres.» Énoncez un nombre à 4 chiffres.
7. Le guide vocal dira alors «Code de jumelage configuré sur <code de jumelage>.» Quand la fonction de confirmation est activée, le système vérifie si le numéro énoncé est acceptable. Répondez «Oui.» Répondez «Non» pour retourner à l'étape 6.
8. Le guide vocal dit «Souhaitez-vous jumeler un appareil maintenant?» Répondez «Oui», le système passe alors à l'étape 3 de la procédure de jumelage. Reportez-vous à la section «Procédure de jumelage - Type 2.»

## Sélection d'un appareil

N00565101110

Si divers appareils Bluetooth® jumelés sont disponibles dans le véhicule, le téléphone cellulaire ou le baladeur connecté le plus récemment se connecte automatiquement à l'interface Bluetooth® 2.0.

Vous pouvez vous connecter à un autre téléphone cellulaire ou à un autre baladeur numérique jumelé en suivant les procédures de changement suivants.

### Sélection d'un téléphone cellulaire

1. Appuyez sur le bouton «SPEECH» (parler) (sauf sur les véhicules équipés du système Multi-communication de Mitsubishi) ou sur la touche PICK-UP (décrocher) (sur les véhicules équipés du système Multi-communication de Mitsubishi).
2. Dites «Configurer.»
3. Dites «Sélectionner un téléphone.»
4. Le guide vocal dit «Veuillez énoncer», puis énumère le numéro des téléphones cellulaires et leur nom dans l'ordre, en commençant par le téléphone raccordé le plus récemment.  
Dites le numéro correspondant au téléphone cellulaire auquel vous voulez vous connecter.

Quand la fonction de confirmation est activée, le système vous demande à nouveau si le téléphone que vous voulez connecter est le bon. Répondez «Oui» pour continuer et connecter le téléphone cellulaire.

Répondez «Non» et le guide vocal dit «Veuillez énoncer». Dites le numéro correspondant au téléphone auquel vous voulez vous connecter.

### REMARQUE

- Vous pouvez vous connecter à un téléphone à tout moment en appuyant sur la touche SPEECH (parler) et en énonçant son numéro, même si le système n'a pas terminé d'énumérer tous les numéros et noms des téléphones jumelés.

5. Le téléphone sélectionné est connecté à l'interface Bluetooth® 2.0. Le guide vocal dit alors «<nom d'appareil> sélectionné», puis le système retourne au menu principal.

## Interface Bluetooth® 2.0 (le cas échéant)

### Sélection d'un baladeur

1. Appuyez sur le bouton «SPEECH» (parler) (sauf sur les véhicules équipés du système Multi-communication de Mitsubishi) ou sur la touche PICK-UP (décrocher) (sur les véhicules équipés du système Multi-communication de Mitsubishi).
2. Dites «Configurer.»
3. Dites «Sélectionner un baladeur.»
4. Le guide vocal dit «Veuillez énoncer», puis énumère le numéro des baladeurs et leur nom dans l'ordre, en commençant par le baladeur raccordé le plus récemment.  
Dites le numéro correspondant au baladeur auquel vous voulez vous connecter.  
Quand la fonction de confirmation est activée, le système vous demande à nouveau si le baladeur que vous voulez connecter est le bon. Répondez «Oui» pour continuer et connecter le baladeur.  
Répondez «Non» et le guide vocal dit «Veuillez énoncer». Dites le numéro correspondant au baladeur auquel vous voulez vous connecter.

5

## Interface Bluetooth® 2.0 (le cas échéant)

 **REMARQUE**

- Vous pouvez vous connecter à un baladeur à tout moment en appuyant sur la touche SPEECH (parler) et en énonçant son numéro, même si le système n'a pas terminé d'énumérer tous les numéros et noms des baladeurs jumelés.

**5**

5. Le baladeur sélectionné est connecté à l'interface Bluetooth® 2.0.  
Le guide vocal dit alors «<nom d'appareil> sélectionné», puis le système retourne au menu principal.

**Suppression d'un appareil**

Veuillez suivre la procédure suivante pour supprimer un appareil Bluetooth® jumelé de l'interface Bluetooth® 2.0.

1. Appuyez sur le bouton «SPEECH» (parler) (sauf sur les véhicules équipés du système Multi-communication de Mitsubishi) ou sur la touche PICK-UP (décrocher) (sur les véhicules équipés du système Multi-communication de Mitsubishi).
2. Dites «Configurer.»
3. Dites «Options de jumelage».

4. Le guide vocal dit «Sélectionnez une des options suivantes: jumeler, modifier, supprimer ou liste.» Dites «Supprimer.»

5. Le guide vocal dit «Veuillez énoncer», puis énumère le numéro des appareils et leur nom dans l'ordre, en commençant par l'appareil raccordé le plus récemment. Une fois la lecture de tous les appareils jumelés terminée, le guide vocal dit «ou tous».

Dites le numéro de l'appareil que vous voulez supprimer du système.

Si vous voulez supprimer tous les téléphones jumelés, dites «Tous».

6. Pour confirmation, le guide vocal dit alors «Effacer <nom d'appareil> <numéro>. Est-ce correct?» ou «Supprimer tous les appareils. Est-ce correct?»

Répondez «Oui» pour supprimer le(s) appareil(s).

Répondez «Non» pour retourner à l'étape 4.

7. Le guide vocal dit «Supprimé», et le système termine le procédé de suppression d'appareil.

 **REMARQUE**

- Si la procédure de suppression d'appareil échoue pour une raison quelconque, le guide vocal dit «Échec de la suppression» et la suppression de l'appareil est annulée.

**Vérification d'un appareil Bluetooth® jumelé**

N00565201049

Vérifiez un appareil Bluetooth® jumelé à l'aide des étapes suivantes.

1. Appuyez sur le bouton «SPEECH» (parler) (sauf sur les véhicules équipés du système Multi-communication de Mitsubishi) ou sur la touche PICK-UP (décrocher) (sur les véhicules équipés du système Multi-communication de Mitsubishi).
2. Dites «Configurer.»
3. Dites «Options de jumelage».
4. Le guide vocal dit «Sélectionnez une des options suivantes: jumeler, modifier, supprimer ou liste.» Dites «Liste».
5. Le guide vocal énumère le nom des appareils jumelés dans l'ordre, en commençant par l'appareil Bluetooth® raccordé le plus récemment.
6. Une fois tous les noms d'appareils Bluetooth® jumelés énumérés, le guide vocal dit «Fin de la liste. Voulez-vous commencer depuis le début?»  
Pour entendre la liste à nouveau depuis le début, répondez «Oui».  
Si ce n'est pas nécessaire, répondez «Non» pour retourner au menu principal.

## REMARQUE

- Si vous appuyez sur la touche SPEECH (parler) et la relâchez, puis dites «Continuer» ou «Précédent» pendant la lecture de la liste, le système passe à l'entrée suivante ou précédente de la liste.  
Dites «Continuer» pour passer à l'appareil de numéro le plus important suivant ou dites «Précédent» pour revenir à l'appareil de numéro précédent.
- Vous pouvez modifier l'appellation de l'appareil en appuyant sur, puis en relâchant la touche SPEECH (parler), puis en disant «Éditer» pendant l'énumération de la liste.
- Vous pouvez modifier le téléphone à connecter en appuyant sur, puis en relâchant la touche SPEECH (parler), puis en disant «Sélectionnez téléphone» pendant l'énumération de la liste.
- Vous pouvez modifier le baladeur à connecter en appuyant sur, puis en relâchant la touche SPEECH (parler), puis en disant «Sélectionnez baladeur» pendant l'énumération de la liste.

## Modification du nom d'un appareil

N00565301040

Vous pouvez modifier l'appellation d'un téléphone cellulaire ou d'un baladeur jumelé. Suivez les étapes suivantes pour modifier le nom d'un appareil.

## REMARQUE

- Vous pouvez appuyer sur, puis relâcher la touche SPEECH (parler) pendant la lecture de la liste afin d'énoncer directement le numéro de l'appareil dont vous désirez modifier le nom.

1. Appuyez sur le bouton «SPEECH» (parler) (sauf sur les véhicules équipés du système Multi-communication de Mitsubishi) ou sur la touche PICK-UP (décrocher) (sur les véhicules équipés du système Multi-communication de Mitsubishi).
2. Dites «Configurer.»
3. Dites «Options de jumelage.»
4. Le guide vocal dit «Sélectionnez une des options suivantes: jumeler, modifier, supprimer ou liste.» Dites «Modifier.»
5. Le guide vocal dit «Veuillez énoncer», puis énumère le numéro des appareils Bluetooth® et le nom donné à ces appareils dans l'ordre, en commençant par le Bluetooth® raccordé le plus récemment.  
Une fois que tous les noms d'appareils ont été énumérés, le guide vocal dit «Quel appareil, s'il vous plaît?» Dites alors le numéro de l'appareil dont vous désirez modifier le nom.

## Interface Bluetooth® 2.0 (le cas échéant)

6. Le guide vocal dit «Nouveau nom, s'il vous plaît.» Dites le nom sous lequel vous désirez enregistrer l'appareil en question. Quand la fonction de confirmation est activée, le guide vocal dit «<Nouveau nom d'appareil>. Est-ce correct ?» Répondez «Oui.»  
Répondez «Non» pour énoncer un autre nom d'appareil à enregistrer.
7. L'appellation de l'appareil est modifiée.  
Une fois la modification terminée, le guide vocal dit «Nouveau nom enregistré» et le système retourne au menu principal.

5

## Utilisation d'un baladeur raccordé via Bluetooth®

N00565401126

Pour faire fonctionner un lecteur audio relié via le dispositif Bluetooth®, reportez-vous aux sections suivantes.

### Véhicules équipés d'un lecteur de CD/d'une radio AM/FM

Reportez-vous à la section «Écouter des données contenues sur un dispositif audio Bluetooth (le cas échéant)», page 7-57.

## Interface Bluetooth® 2.0 (le cas échéant)

**Pour les véhicules équipés du système Multi-Communication de Mitsubishi (MMCS)**

Reportez-vous au manuel du propriétaire concerné.

**5****Véhicules équipés de l’AFFICHAGE AUDIO**

Reportez-vous au manuel du propriétaire concerné.

**Comment réaliser ou recevoir des appels mains libres**

N0056550087

La connexion d’un téléphone cellulaire compatible Bluetooth® à l’interface Bluetooth® 2.0 permet d’effectuer ou de recevoir des appels en mode mains libres.

Vous pouvez utiliser les répertoires de l’interface Bluetooth® 2.0 pour effectuer des appels sans devoir composer les numéros de téléphone.

Pour réaliser un appel téléphonique p.5-172  
Fonction d’envoi p.5-174  
Réception d’appels téléphoniques p.5-174  
Fonction sourdine p.5-174  
Commutation entre les modes mains libres et privé p.5-174

5-172 Fonctions et commandes

**REMARQUE**

- Les appels mains libres peuvent ne pas se faire correctement lors de la réalisation ou de la réception d’un appel directement depuis le téléphone cellulaire au lieu d’utiliser l’interface Bluetooth® 2.0.

**Pour réaliser un appel téléphonique**

N00565601128

L’interface Bluetooth® 2.0 vous permet d’effectuer un appel de 3 façons:

- En énonçant le numéro de téléphone
- En recourant au répertoire de l’interface® 2.0
- En utilisant la fonction de recomposition

**Effectuer un appel téléphonique en utilisant le numéro de téléphone**

Vous pouvez effectuer un appel téléphonique en énonçant le numéro de téléphone à voix haute.

1. Appuyez sur le bouton «SPEECH» (parler) (sauf sur les véhicules équipés du système Multi-communication de Mitsubishi) ou sur la touche PICK-UP (décrocher) (sur les véhicules équipés du système Multi-communication de Mitsubishi).

2. Dites «Composer».
3. Une fois que le guide vocal a dit «Numéro s’il-vous-plaît», énoncez le numéro de téléphone à voix haute.
4. Le guide vocal dit «Appelle <numéro reconnu>»

L’interface Bluetooth® 2.0 effectue alors l’appel.

Quand la fonction de confirmation est activée, le système vérifie à nouveau le numéro de téléphone. Pour continuer avec ce numéro, répondez «Oui».

Pour changer le numéro de téléphone, répondez «Non». Le guide vocal dit alors «Numéro s’il-vous-plaît». Dites alors le numéro de téléphone.

**REMARQUE**

- Dans le cas de l’anglais, le système reconnaît «zéro» et «oh» (Lettre «o») pour le numéro «0.»
- L’interface Bluetooth® 2.0 accepte les chiffres de 0 à 9 et les caractères +, # et \*.
- Le nombre maximum de chiffres transférables par numéro de téléphone est limité à:
  - Numéro de téléphone international: + et numéros de téléphone (jusqu’à 18 chiffres).
  - Sauf pour les numéros de téléphone internationaux: numéros de téléphone (jusqu’à 19 chiffres).

### Appel à l'aide d'un répertoire

Vous pouvez effectuer des appels à l'aide du répertoire du véhicule ou du répertoire mobile de l'interface Bluetooth® 2.0.

Pour plus d'informations concernant les répertoires, reportez-vous à la section «Fonction de répertoire», page 5-175.

- Appuyez sur le bouton «SPEECH» (parler) (sauf sur les véhicules équipés du système Multi-communication de Mitsubishi) ou sur la touche PICK-UP (décrocher) (sur les véhicules équipés du système Multi-communication de Mitsubishi).
- Dites «Appeler».

#### REMARQUE

- Si vous dites «Appeler» alors que les répertoires du véhicule et mobile sont vides, le guide vocal dit «Le répertoire du véhicule est vide. Voulez-vous effectuer une nouvelle inscription maintenant?» Répondez «Oui» et le guide vocal dit «Entre dans le répertoire - menu de nouvelle inscription.» Vous pouvez à présent procéder à une nouvelle inscription dans le répertoire du véhicule. Répondez «Non» pour retourner au menu principal.

- Après avoir entendu le guide vocal dire «Nom, s'il vous plaît», dites le nom de la personne que vous voulez appeler et qui est enregistré dans le répertoire.
- Si 1 seule entrée correspond, le système passe à l'étape 5.  
En cas de présence de plusieurs entrées correspondantes, le guide vocal dit «Plus d'une entrée correspondante trouvée, voulez-vous appeler <nom>?» S'il s'agit de la personne que vous désirez appeler, répondez «Oui».  
Répondez «Non» et le nom de l'entrée correspondante suivante est énoncée par le guide vocal.

#### REMARQUE

- Si vous répondez «Non» à tous les noms lus par le guide vocal, celui-ci dit «Nom non trouvé, retourne au menu principal» et le système retourne au menu principal.

- Si 1 seul numéro de téléphone est enregistré sous le nom que vous venez d'énoncer, le guide vocal passe à l'étape 6.  
Si au moins 2 numéros de téléphone sont enregistrés sous le nom que vous avez énoncé, le guide vocal dit «Voulez-vous appeler <nom> à {maison}, {travail}, {mobile} ou {autre}?» Dites l'endroit que vous voulez appeler.

### Interface Bluetooth® 2.0 (le cas échéant)

#### REMARQUE

- Si le nom du contact figure dans le répertoire du véhicule, mais qu'aucun numéro de téléphone n'est enregistré sous l'endroit sélectionné, le guide vocal dit alors «{maison/travail/mobile/autre} non trouvé pour <nom>. Voulez-vous ajouter un endroit ou réessayer?» Dites «Réessayer» pour retourner à l'étape 3. Dites «Ajouter endroit» pour ajouter un numéro de téléphone pour l'endroit sélectionné.
- Si le contact figure dans le répertoire mobile, mais qu'aucun numéro de téléphone n'est enregistré sous l'endroit sélectionné, le guide vocal dit alors «{maison/travail/mobile/autre} non trouvé pour <nom>. Voulez-vous réessayer?» Répondez «Oui» pour retourner à l'étape 3. Répondez «Non» pour annuler l'appel. Recommencez en retournant à l'étape 1.

- Le guide vocal dit «Appelle <nom> <endroit>», puis le système compose le numéro de téléphone.

## Interface Bluetooth® 2.0 (le cas échéant)

### REMARQUE

- Quand la fonction de confirmation est activée, le système vous demande si le nom et l'endroit sont corrects. Si le nom est correct, dites «Oui».

Si vous voulez changer le nom ou l'endroit à appeler, répondez «Non». Le système retourne alors à l'étape 3.

**5**

### Recomposer

Vous pouvez composer à nouveau le dernier numéro appelé, en vous basant sur l'historique des appels composés dans le téléphone cellulaire jumelé.

Veillez suivre la procédure suivante pour recomposer.

1. Appuyez sur le bouton «SPEECH» (parler) (sauf sur les véhicules équipés du système Multi-communication de Mitsubishi) ou sur la touche PICK-UP (décrocher) (sur les véhicules équipés du système Multi-communication de Mitsubishi).
2. Dites «Recomposer».

### Fonction d'envoi

N00565700018

Pendant un appel, appuyez sur la touche SPEECH (parler) pour passer en mode de

reconnaissance vocale, puis dites «<chiffres> Envoyer» pour générer des tonalités STMF.

Par exemple, si pendant un appel, vous avez besoin de simuler une tonalité de touche enfouée en réponse à un système automatisé, appuyez sur la touche SPEECH (parler) et dites «1 2 3 4 dièse envoyer» et les chiffres 1234# sont envoyés par votre téléphone cellulaire.

### Réception d'appels téléphoniques

N00565801058

Si un appel entrant est reçu alors que le commutateur d'allumage est en position «ACC» (accessoire) ou «ON» (marche), la chaîne hi-fi se met en marche automatiquement et se commute sur appel entrant, même quand la chaîne était éteinte.

L'annonce de l'appel entrant est émise par le haut-parleur côté passager avant.

Si le lecteur de CD ou la radio est allumé lorsque l'appel entrant est reçu, le son du lecteur de CD ou de la radio est mis en sourdine et seul l'appel entrant est émis.

Pour recevoir l'appel, appuyez sur la touche PICK-UP (décrocher) située sur l'interrupteur de commande au volant.

Une fois l'appel terminé, le système audio retourne à son réglage d'origine.

### Fonction sourdine

N00565900010

À tout moment pendant un appel, vous pouvez mettre le microphone du véhicule en sourdine.

Appuyez sur la touche SPEECH (parler), puis dites «Sourdine» pendant un appel: la fonction de sourdine s'active et coupe le microphone.

Dites ensuite «Désactiver la sourdine» pour désactiver la fonction de sourdine et réactiver le microphone.

### Commutation entre les modes mains libres et privé

N00566600014

L'interface Bluetooth® 2.0 permet de passer du mode d'appel mains libres au mode d'appel privé (par le biais d'un téléphone cellulaire) et vice-versa.

Appuyez sur la touche SPEECH (parler) et dites «Transférer l'appel» pendant un appel mains libres pour arrêter le mode mains libres et parler en mode privé.

Pour repasser en mode mains libres, appuyez une nouvelle fois sur la touche SPEECH (parler) et répétez «Transférer l'appel».



## Fonction de répertoire

N0056600018

L'interface Bluetooth® 2.0 possède 2 types de répertoires uniques, différents du répertoire d'un téléphone cellulaire. Il s'agit du répertoire du véhicule et du répertoire mobile.

Ces répertoires permettent d'enregistrer des numéros de téléphone et d'effectuer des appels de ces numéros à l'aide de la fonction de reconnaissance vocale.

### REMARQUE

- La déconnexion du câble de la batterie n'efface pas l'information enregistrée dans le répertoire téléphonique.

## Répertoire du véhicule

N0056610146

Ce répertoire s'utilise quand vous réalisez un appel avec la fonction de reconnaissance vocale.

Vous pouvez enregistrer jusqu'à 32 noms par langue dans le répertoire du véhicule.

De plus, chaque nom possède 4 endroits auxquels il peut être associé: maison, travail, mobile et autre. Vous pouvez enregistrer un numéro de téléphone pour chaque endroit.

Vous pouvez enregistrer le nom de votre choix pour tout contact du répertoire du véhicule.

Les noms et numéros de téléphone peuvent être modifiés ultérieurement.

Le répertoire du véhicule peut être utilisé conjointement avec tout téléphone cellulaire jumelé.

### ■ Enregistrement d'un numéro de téléphone dans le répertoire du véhicule

N00580500062

Vous pouvez enregistrer un numéro de téléphone dans le répertoire du véhicule de 2 façons: En lisant le numéro à haute voix, et en sélectionnant et en transférant de 1 inscription du répertoire du téléphone cellulaire.

### ■ Enregistrement d'un numéro de téléphone par lecture à haute voix

N00580600092

1. Appuyez sur le bouton «SPEECH» (parler) (sauf sur les véhicules équipés du système Multi-communication de Mitsubishi) ou sur la touche PICK-UP (décrocher) (sur les véhicules équipés du système Multi-communication de Mitsubishi).
2. Dites «Répertoire».

## Interface Bluetooth® 2.0 (le cas échéant)

3. Le guide vocal dit «Sélectionnez une des options suivantes: nouvelle inscription, modifier numéro, modifier nom, liste de noms, supprimer, effacer tout, ou importer contact.» Dites «Nouvelle inscription».
4. Le guide vocal dit «Nom, s'il vous plaît». Énoncez le nom que vous préférez pour l'enregistrer.

### REMARQUE

- Si le nombre d'inscriptions maximal est atteint, le guide vocal dit «Le répertoire est complet. Voulez-vous supprimer un nom?» Dites «Oui» si vous voulez supprimer un nom enregistré. Si vous répondez «Non», le système retourne au menu principal.

5. Une fois le nom enregistré, le guide vocal dit «maison, travail, mobile ou autre?» Dites l'emplacement correspondant au numéro de téléphone que vous voulez enregistrer.

5

## Interface Bluetooth® 2.0 (le cas échéant)

5

 **REMARQUE**

- Quand la fonction de confirmation est activée, le guide vocal dit «<Endroit>. Est-ce correct ?» Répondez «Oui.»  
Si un numéro de téléphone a déjà été enregistré pour l'endroit choisi, le guide vocal dit alors «Le numéro actuel est <numéro de téléphone>, numéro s'il vous plaît?»  
Si vous ne voulez pas modifier le numéro de téléphone, dites «Annuler» ou dites le numéro d'origine pour le conserver.

6. Le guide vocal dit «Numéro, s'il vous plaît». Dites le numéro de téléphone pour l'enregistrer.

 **REMARQUE**

- Dans le cas de l'anglais, le système reconnaît «zéro» et «oh» (Lettre «o») pour le numéro «0.»

7. Le guide vocal répète le numéro de téléphone que vous venez d'énoncer, puis enregistre le numéro.

Une fois le numéro de téléphone enregistré, le guide vocal dit alors «Numéro enregistré. Voulez-vous ajouter un nouveau numéro pour ce nom?»

Pour ajouter un nouveau numéro de téléphone correspondant à un nouvel endroit pour le nom actuellement sélectionné, répondez «Oui». Le système retourne au stade de sélection de l'emplacement de l'étape 5.

Répondez «Non» pour terminer la procédure d'enregistrement et retourner au menu principal.

 **REMARQUE**

- Quand la fonction de confirmation est activée, le guide vocal répète le numéro de téléphone que vous avez énoncé, puis demande «Est-ce correct?» Répondez «Oui.»  
Répondez «Non» pour retourner à l'enregistrement du numéro de téléphone à l'étape 6.

### ■ Sélection et transfert d'une inscription du répertoire du téléphone cellulaire

N00580700077

Vous pouvez sélectionner 1 inscription du répertoire du téléphone cellulaire et l'enregistrer dans le répertoire du véhicule.

 **REMARQUE**

- Le transfert n'est possible que lorsque le véhicule est garé. Avant d'effectuer le transfert des données, assurez-vous d'avoir garé le véhicule dans un endroit sûr.

 **REMARQUE**

- Selon la compatibilité Bluetooth® de votre téléphone cellulaire, il se peut que les données ne puissent être transférées en tout ou en partie.
- Le nombre de chiffres transférables par numéro de téléphone est limité à 19. Tout numéro de téléphone comportant plus de 19 chiffres perd le ou les chiffres supplémentaires.
- Tout caractère autre que les chiffres de 0 à 9, \*, # ou +, figurant dans le numéro de téléphone est effacé avant le transfert.
- Veuillez consulter le manuel d'instructions de votre téléphone cellulaire pour apprendre comment effectuer les réglages nécessaires à sa connexion.

1. Appuyez sur le bouton «SPEECH» (parler) (sauf sur les véhicules équipés du système Multi-communication de Mitsubishi) ou sur la touche PICK-UP (décrocher) (sur les véhicules équipés du système Multi-communication de Mitsubishi).

2. Dites «Répertoire».

3. Le guide vocal dit «Sélectionnez une des options suivantes: nouvelle inscription, modifier numéro, modifier nom, liste de noms, supprimer, effacer tout, ou importer contact.» Dites «Importer contact.»

4. Le guide vocal dit «Voulez-vous importer une seule inscription ou tous les contacts?» Dites «Une inscription.»

L'interface Bluetooth® 2.0 se prépare à recevoir les données transférées depuis le répertoire.

#### REMARQUE

- Si le nombre d'inscriptions maximal est atteint, le guide vocal dit «Le répertoire est complet. Voulez-vous supprimer un nom?» Dites «Oui» si vous voulez supprimer un nom enregistré. Si vous répondez «Non», le système retourne au menu principal.

5. Après avoir entendu le guide vocal dire «Prêt à recevoir un contact du téléphone. Seul un numéro de maison, de travail ou de mobile peut être importé». L'interface Bluetooth® 2.0 reçoit les données du répertoire du téléphone cellulaire compatible Bluetooth®.

6. Réglez le téléphone cellulaire compatible Bluetooth® de sorte qu'il puisse transmettre les données au répertoire du véhicule via l'interface Bluetooth® 2.0.

#### REMARQUE

- Si l'interface Bluetooth® 2.0 ne reconnaît pas le téléphone cellulaire compatible Bluetooth® ou si la connexion prend trop de temps, le guide vocal dit alors «Le délai d'importation a expiré», et le système annule l'enregistrement. Dans ce cas, reprenez à partir de l'étape 1.
- Appuyez sur la touche HANG-UP (raccrocher) ou maintenez la touche SPEECH (parler) enfoncée pour annuler l'enregistrement.

7. Une fois le transfert effectué, le guide vocal dit «<nombre de numéros de téléphone importés> numéros importés». Sous quel nom voulez-vous enregistrer ces numéros?»

Énoncez le nom sous lequel vous désirez enregistrer ce contact.

#### REMARQUE

- Si ce nom correspond déjà à une inscription du répertoire ou s'il est similaire à un nom utilisé pour une autre inscription, ce nom ne peut pas être enregistré.

8. Le guide vocal dit «Ajoute <nom>».

Quand la fonction de confirmation est activée, le système vous demande si le nom est correct. Répondez «Oui.»

## Interface Bluetooth® 2.0 (le cas échéant)

Répondez «Non», et le guide vocal dit «Nom, s'il vous plaît». Enregistrez le contact sous un nom différent.

9. Le guide vocal dit «Numéros enregistrés».

10. Le guide vocal dit «Voulez-vous importer un autre contact?»

Répondez «Oui» si vous désirez poursuivre l'enregistrement. Reprenez alors depuis l'étape 5 pour procéder à l'enregistrement d'un nouveau contact.

Répondez «Non» pour retourner au menu principal.

5

### ■ Modification des données enregistrées dans le répertoire du véhicule

N00579800052

Vous pouvez modifier ou effacer un nom ou un numéro de téléphone enregistré dans le répertoire du véhicule.

Vous pouvez également faire énoncer la liste de tous les noms enregistrés dans le répertoire du véhicule.

#### REMARQUE

- Le système doit contenir au moins une inscription.

## Interface Bluetooth® 2.0 (le cas échéant)

◆ **Modification d'un numéro de téléphone**

N00579900066

1. Appuyez sur le bouton «SPEECH» (parler) (sauf sur les véhicules équipés du système Multi-communication de Mitsubishi) ou sur la touche PICK-UP (décrocher) (sur les véhicules équipés du système Multi-communication de Mitsubishi).
2. Dites «Répertoire».
3. Le guide vocal dit «Sélectionnez une des options suivantes: nouvelle inscription, modifier numéro, modifier nom, liste de noms, supprimer, effacer tout, ou importer contact». Dites «Modifier numéro».
4. Le guide vocal dit alors «Veuillez énoncer le nom du contact que vous souhaitez modifier, ou dites Liste des noms.» Dites le nom du contact que vous voulez modifier.

 **REMARQUE**

- Dites «Liste des noms» pour que le guide vocal énumère dans l'ordre tous les noms enregistrés dans le répertoire. Reportez-vous à la section «Écoute de la liste des noms enregistrés», page 5-179.

5. Le guide vocal dit «maison, travail, mobile ou autre?» Sélectionnez et dites l'emplacement correspondant au numéro de téléphone que vous voulez modifier ou ajouter.

Quand la fonction de confirmation est activée, le guide vocal vous permet de vérifier le nom et l'endroit du contact. Répondez «Oui» si vous désirez poursuivre la modification.

Répondez «Non» pour retourner à l'étape 3.

6. Le guide vocal dit «Numéro, s'il vous plaît». Dites le numéro de téléphone que vous désirez enregistrer.

 **REMARQUE**

- Si un numéro de téléphone a déjà été enregistré pour l'endroit choisi, le guide vocal dit alors «Le numéro actuel est <numéro actuel>. Nouveau numéro, s'il vous plaît». Dites un nouveau numéro de téléphone pour changer le numéro actuel.

7. Le guide vocal répète le numéro de téléphone.

Quand la fonction de confirmation est activée, le système vous demande si le numéro est correct. Répondez «Oui.»

Si vous répondez «Non», le système retourne à l'étape 3.

8. Une fois le numéro de téléphone enregistré, le guide vocal dit «Numéro enregistré» et le système retourne au menu principal.

 **REMARQUE**

- Si le numéro de téléphone a écrasé un numéro existant, le guide vocal dit «Numéro modifié» et le système retourne au menu principal.

◆ **Modification d'un nom**

N00580100068

1. Appuyez sur le bouton «SPEECH» (parler) (sauf sur les véhicules équipés du système Multi-communication de Mitsubishi) ou sur la touche PICK-UP (décrocher) (sur les véhicules équipés du système Multi-communication de Mitsubishi).
2. Dites «Répertoire».
3. Le guide vocal dit «Sélectionnez une des options suivantes: nouvelle inscription, modifier numéro, modifier nom, liste de noms, supprimer, effacer tout, ou importer contact.» Dites «Modifier nom».
4. Le guide vocal dit alors «Veuillez énoncer le nom du contact que vous souhaitez modifier, ou dites Liste des noms.» Dites le nom du contact que vous voulez modifier.

 **REMARQUE**

- Dites «Liste des noms» pour que le guide vocal énumère tous les noms enregistrés dans le répertoire. Reportez-vous à la section «Écoute de la liste des noms enregistrés», page 5-179.

## 5. Le guide vocal dit «Modifie &lt;nom&gt;».

Quand la fonction de confirmation est activée, le système vous demande si le nom est correct. Répondez «Oui» si vous désirez poursuivre la modification telle quelle.

Répondez «Non» pour retourner à l'étape 4.

## 6. Le guide vocal dit «Nom, s'il vous plaît».

Dites le nouveau nom que vous désirez enregistrer.

## 7. Le nom enregistré est modifié.

Une fois la modification terminée le système retourne au menu principal.

◆ **Écoute de la liste des noms enregistrés**

N00580200056

1. Appuyez sur le bouton «SPEECH» (parler) (sauf sur les véhicules équipés du système Multi-communication de Mitsubishi) ou sur la touche PICK-UP (décrocher) (sur les véhicules équipés du système Multi-communication de Mitsubishi).

## 2. Dites «Répertoire».

3. Le guide vocal dit «Sélectionnez une des options suivantes: nouvelle inscription, modifier numéro, modifier nom, liste de noms, supprimer, effacer tout, ou importer contact.» Dites «Liste des noms».

4. L'interface Bluetooth® 2.0 énumère tous les contacts du répertoire dans l'ordre.

5. Une fois terminée la lecture de la liste, le guide vocal dit «Fin de la liste, voulez-vous recommencer depuis le début?» Si vous voulez vérifier la liste à nouveau depuis le début, répondez «Oui».

Si non, répondez «Non» pour retourner au menu précédent ou au menu principal.

 **REMARQUE**

- Vous pouvez appeler, modifier ou supprimer un nom de la liste en train d'être lue. Appuyez sur la touche SPEECH (parler) et dites «Appeler» pour appeler la personne, «Modifier nom» pour en modifier le nom, ou «Supprimer» pour supprimer le contact. Le système émet alors un bip sonore puis exécute votre commande.
- Si vous appuyez sur la touche SPEECH (parler) puis dites «Continuer» ou «Précédent» pendant la lecture de la liste, le système passe à l'entrée suivante ou précédente de la liste. Dites «Continuer» pour passer au nom suivant ou «Précédent» pour retourner au nom précédent.

## Interface Bluetooth® 2.0 (le cas échéant)

◆ **Suppression d'un numéro de téléphone**

N00580300086

1. Appuyez sur le bouton «SPEECH» (parler) (sauf sur les véhicules équipés du système Multi-communication de Mitsubishi) ou sur la touche PICK-UP (décrocher) (sur les véhicules équipés du système Multi-communication de Mitsubishi).

## 2. Dites «Répertoire».

3. Le guide vocal dit «Sélectionnez une des options suivantes: nouvelle inscription, modifier numéro, modifier nom, liste de noms, supprimer, effacer tout, ou importer contact.» Dites «Supprimer.»

4. Le guide vocal dit alors «Veuillez énoncer le nom du contact que vous souhaitez supprimer, ou dites Liste des noms.» Dites le nom du contact du répertoire dont vous désirez supprimer le numéro de téléphone.

 **REMARQUE**

- Dites «Liste des noms» pour que le guide vocal énumère tous les noms enregistrés dans le répertoire. Reportez-vous à la section «Écoute de la liste des noms enregistrés», page 5-179.

5. Si un seul numéro de téléphone a été enregistré pour le contact sélectionné, le guide vocal dit alors «Supprime <nom> <endroit>».

## Interface Bluetooth® 2.0 (le cas échéant)

Si plusieurs numéros ont été enregistrés pour ce contact, le guide vocal dit alors «Voulez-vous supprimer [Maison], [Travail], [Mobile], [autre], ou tous?» Sélectionnez l'endroit à supprimer, puis le guide vocal dit «Supprime <nom> <endroit>».

**5**

### REMARQUE

- Pour supprimer tous les numéros de ce contact, dites «Tous».

- Le système demande si vous souhaitez réellement supprimer le(s) numéro(s) de téléphone sélectionné(s). Pour continuer avec la suppression, répondez «Oui». Si vous répondez «Non», le système annule la suppression du ou des numéros de téléphone et retourne à l'étape 4.
- Une fois la suppression de numéro de téléphone terminée, le guide vocal dit «<nom> <endroit> supprimé», puis le système retourne au menu principal. Si tous les endroits sont supprimés, le guide vocal dit «<nom> et tous les endroits supprimés». Le nom est supprimé du répertoire. Si des numéros sont toujours enregistrés pour ce contact, ces autres numéros associés sont conservés sous ce nom.

### ■ Suppression du répertoire

N00580400058

Vous pouvez supprimer toutes les informations enregistrées dans le répertoire du véhicule.

- Appuyez sur le bouton «SPEECH» (parler) (sauf sur les véhicules équipés du système Multi-communication de Mitsubishi) ou sur la touche PICK-UP (décrocher) (sur les véhicules équipés du système Multi-communication de Mitsubishi).
- Dites «Répertoire».
- Le guide vocal dit «Sélectionnez une des options suivantes: nouvelle inscription, modifier numéro, modifier nom, liste de noms, supprimer, effacer tout, ou importer contact.» Dites «Supprimer tout.»
- Pour confirmer, le guide vocal demande: «Êtes-vous certain de vouloir effacer toute l'information de votre répertoire mains libres?» Répondez «Oui.» Répondez «Non» pour annuler la suppression de toute l'information enregistrée dans le répertoire et retourner au menu principal.
- Le guide vocal demande: «Vous allez effacer toute l'information de votre répertoire mains libres. Voulez-vous continuer?» Répondez «Oui» pour continuer.

Répondez «Non» pour annuler la suppression de toute l'information enregistrée dans le répertoire et retourner au menu principal.

- Le guide vocal dit «Veuillez patienter, efface le répertoire mains-libres», puis le système efface toutes les données du répertoire. Une fois la suppression terminée, le guide vocal dit «Répertoire mains-libres supprimé» et le système retourne au menu principal.

### Répertoire mobile

N00566201091

Toutes les informations enregistrées dans le répertoire de votre téléphone cellulaire peuvent être communiquées au répertoire mobile et enregistrées dans celui-ci. Vous pouvez enregistrer jusqu'à 7 répertoires mobiles, contenant chacun 1 000 noms.

L'interface Bluetooth® 2.0 lit automatiquement le texte des noms et enregistre une version orale des noms contenus dans le répertoire transféré.

### REMARQUE

- Seul le répertoire mobile correspondant au téléphone cellulaire branché peut être utilisé avec ce téléphone.

**REMARQUE**

- Les noms et numéros de téléphone du répertoire transféré ne peuvent être modifiés. De même, aucun nom de ce répertoire ne peut être supprimé.  
Si vous désirez modifier ou supprimer une information, il vous faut le faire dans le répertoire du téléphone cellulaire, puis retransférer le répertoire.

**Importation d'un répertoire**

Suivez les étapes ci-après pour transférer le répertoire de votre téléphone cellulaire dans le répertoire mobile.

**REMARQUE**

- Le transfert de données doit être effectué le véhicule garé en toute sécurité. Avant d'effectuer le transfert des données, assurez-vous d'avoir garé le véhicule dans un endroit sûr.
- Le répertoire déjà enregistré dans le répertoire mobile est écrasé par le répertoire enregistré dans le téléphone cellulaire.
- Selon la compatibilité Bluetooth® de votre téléphone cellulaire, il se peut que les données ne puissent être transférées en tout ou en partie.
- Seul un numéro de maison, de travail ou de mobile peut être importé.

**REMARQUE**

- Le nombre de chiffres transférables par numéro de téléphone est limité à 19. Tout numéro de téléphone comportant plus de 19 chiffres perd le ou les chiffres supplémentaires.
- Tout caractère autre que les chiffres de 0 à 9, \*, # ou +, figurant dans le numéro de téléphone est effacé avant le transfert.
- Veuillez consulter le manuel d'instructions de votre téléphone cellulaire pour apprendre comment effectuer les réglages nécessaires à sa connexion.

1. Appuyez sur le bouton «SPEECH» (parler) (sauf sur les véhicules équipés du système Multi-communication de Mitsubishi) ou sur la touche PICK-UP (décrocher) (sur les véhicules équipés du système Multi-communication de Mitsubishi).
2. Dites «Répertoire».
3. Le guide vocal dit «Sélectionnez une des options suivantes: nouvelle inscription, modifier numéro, modifier nom, liste de noms, supprimer, effacer tout, ou importer contact.» Dites «Importer contact».
4. Le guide vocal dit «Voulez-vous importer une seule inscription ou tous les contacts?» Dites «Tous les contacts.»

**Interface Bluetooth® 2.0 (le cas échéant)**

5. Le guide vocal dit «Importer liste des contacts du répertoire mobile. Cela peut prendre quelques minutes. Voulez-vous continuer?» Répondez «Oui» afin de lancer le transfert du répertoire de votre téléphone cellulaire vers le répertoire mobile. Répondez «Non» pour retourner au menu principal.

**5****REMARQUE**

- La durée du transfert des données dépend du nombre de contacts.
- Si l'interface Bluetooth® 2.0 n'a pas pu être branchée au téléphone cellulaire compatible Bluetooth®, le guide vocal dit «Impossible de transférer la liste des contacts du téléphone», et le système retourne au menu principal.
- Si vous appuyez sur la touche HANG-UP (raccrocher) ou si vous maintenez la touche SPEECH (parler) enfoncée pendant le transfert des données, le transfert est annulé et le système retourne au menu principal.
- Si une erreur se produit pendant le transfert des données, tous les transferts sont annulés, le guide vocal dit «Impossible de compléter l'importation du répertoire», puis le système retourne au menu principal.
- Si le répertoire ne contient aucun contact, le guide vocal dit «Aucun contact dans le téléphone connecté».

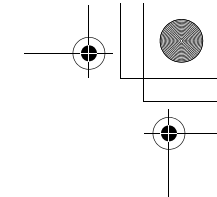
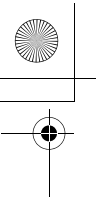

## Interface Bluetooth® 2.0 (le cas échéant)

6. Une fois le transfert terminé, le guide vocal dit «Importation effectuée» et le système retourne au menu principal.

### Informations générales

N00566301089

**5**

MODÈLE: MMC FCC ID: CB2MDGMY10  
IC: 279B-MDGMY10

Votre interface Bluetooth® 2.0 fonctionne sur une fréquence radio relevant de la réglementation établie par la Commission fédérale des communications (FCC) (pour les véhicules vendus aux États-Unis) et de la réglementation établie par Industrie Canada (pour les véhicules vendus au Canada). Ce dispositif est conforme à la partie 15 du règlement de la FCC et du CNR-210 (Cahier des charges sur les normes radioélectriques) du Règlement Canadien. L'exploitation est autorisée aux deux conditions suivantes :

- Ce dispositif ne peut causer d'interférences nuisibles.
- Ce dispositif doit accepter toute interférence reçue, y compris les interférences pouvant provoquer un fonctionnement non souhaité.

### ATTENTION

- Tout changement ou modification apporté(e) à cet équipement et qui n'est pas expressément approuvé(e) par le fabricant peut annuler l'autorisation de la FCC d'utiliser cet équipement.

Le terme «IC:» placé devant le numéro de certification de la radio signifie uniquement que les spécifications techniques d'Industrie Canada ont été remplies.

L'antenne utilisée pour cet émetteur ne doit être placée à côté d'aucune autre antenne ou émetteur ni être utilisée en conjonction avec une autre antenne ou émetteur. Les utilisateurs et les installateurs doivent avoir à disposition les instructions d'installation et les conditions de fonctionnement de l'émetteur afin de satisfaire aux exigences des normes relatives à l'exposition aux fréquences radio.

Avis de la FCC : Cet équipement a été testé et trouvé conforme aux limites d'un dispositif numérique de classe B, selon la partie 15 du règlement de la FCC. Ces limites sont désignées afin de fournir une protection raisonnable contre les interférences nuisibles dans une installation résidentielle.

Cet équipement génère, utilise et peut émettre de l'énergie de radiofréquence et, s'il n'est pas installé et utilisé conformément aux instructions, peut provoquer des interférences nuisibles aux communications radio.

Cependant, ceci ne garantit pas la non-apparition d'interférences dans une installation particulière.

Si l'équipement provoque des interférences nuisibles à la réception radio ou télévisée, ce qui peut être déterminé en allumant et en éteignant l'équipement, nous encourageons l'utilisateur à essayer de corriger les interférences en suivant une ou plusieurs des mesures suivantes:

- Réorienter ou déplacer l'antenne de réception.
- Augmenter l'espace de séparation entre l'équipement et le récepteur.
- Brancher l'équipement dans une prise dépendant d'un circuit différent de celui auquel le récepteur est branché.
- Consulter le concessionnaire ou un technicien de radio/télévision expérimenté pour assistance.

Avis NMB: Cet appareil numérique de la classe B est conforme à la norme NMB-003 du Canada.

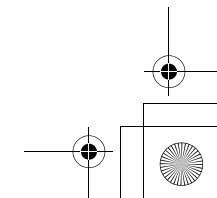
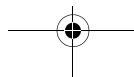
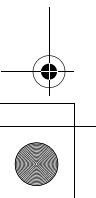



## Commandes d'enregistrement

N00566401107

Phrase	English	Spanish	French	Japanese
1	123456789	123456789	123456789	123456789
2	888 555 1212	888 555 1212	888 555 1212	888 555 1212
3	Call	Llamar	Appeler	呼び出し
4	Dial	Marcar	Composer	ダイヤル
5	Setup	Configurar	Configurer	設定
6	Cancel	Cancelar	Annuler	キャンセル
7	Continue	Continuar	Continuer	つぎ
8	Help	Ayuda	Aide	ヘルプ

## Port USB (le cas échéant)

N00566701139

Le port USB permet la connexion d'une clé USB ou d'un iPod\* en vue de la lecture de fichiers de musique stockés sur ceux-ci. Cette section explique comment brancher et débrancher une clé USB ou un iPod. Veuillez vous reporter à la section suivante pour plus de détails concernant la lecture de fichiers de musique.

Reportez-vous à la section «Écouter des fichiers audio à partir d'un iPod», page 7-49. Reportez-vous à la section «Écouter des fichiers audio à partir d'un périphérique USB», page 7-51.

Reportez-vous à la section «Lecture de plages d'iPod/de clé USB par commande vocale»,

page 7-54.

\*: «iPod» est une marque commerciale déposée de Apple Inc. aux États-Unis et dans d'autres pays.

## Connexion d'une clé USB

N00566800090

1. Garez votre véhicule dans un endroit sûr et tournez le commutateur d'allumage en position «OFF» (arrêt) ou mettez le mode de fonctionnement sur OFF (arrêt).
2. Ouvrez le couvercle (A) du port USB. Ce dernier se trouve dans le compartiment de console du plancher.

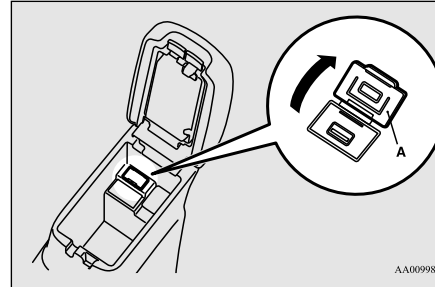

AA0099851

3. Branchez le câble de connexion USB disponible dans le commerce (C) à la clé USB (B).

## Port USB (le cas échéant)

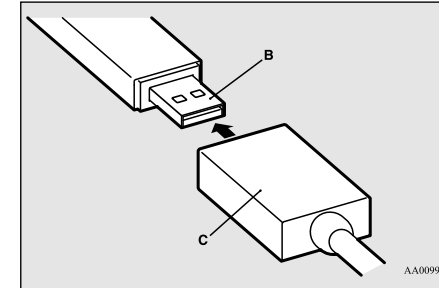

AA0099431

4. Branchez le câble de connexion USB (C) au port USB (D).

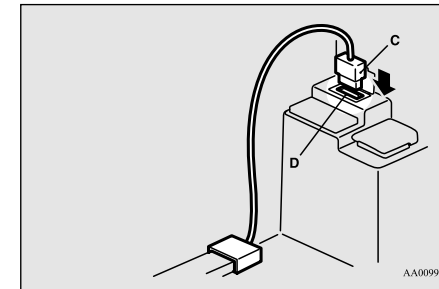

AA0099864

## ATTENTION

- Le couvercle du compartiment de console du plancher doit rester fermé pendant la conduite. Faute de quoi, le couvercle ou le contenu du compartiment de console du plancher pourraient provoquer des blessures.

## Port USB (le cas échéant)

### REMARQUE

- Ne branchez jamais directement une clé USB au port USB du véhicule. La clé USB pourrait être endommagée.
- En refermant le compartiment de console du plancher, veillez bien à ne pas coincer le câble du connecteur USB.

5

5. Pour débrancher le câble du connecteur USB, tournez d'abord le commutateur d'allumage en position «OFF» (arrêt) ou mettez le mode de fonctionnement sur OFF (arrêt), puis suivez les étapes du branchement en sens inverse.

## Connexion d'un iPod

N00566901160

1. Garez votre véhicule à un endroit sûr et tournez le commutateur d'allumage en position «OFF» (arrêt) ou sélectionnez le mode de fonctionnement OFF (arrêt).
2. Ouvrez le couvercle (A) du port USB. Ce dernier se trouve dans le compartiment de console du plancher.

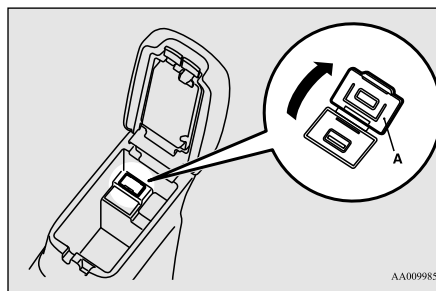

AA0099851

3. Branchez le câble de connexion à l'iPod.

### REMARQUE

- Utilisez un câble de connexion Apple Inc. d'origine.

4. Branchez le câble de connexion (B) au port d'entrée USB (C).

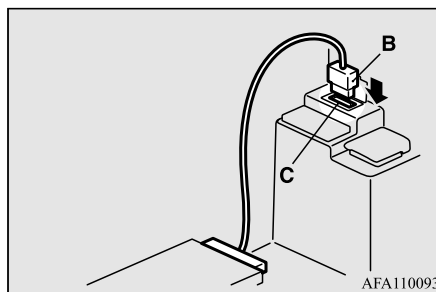

AFA110093

### ATTENTION

- Le couvercle du compartiment de console du plancher doit rester fermé pendant la conduite. Faute de quoi, le couvercle ou le contenu du compartiment de console du plancher pourraient provoquer des blessures.

### REMARQUE

- En refermant le compartiment de console du plancher, veillez bien à ne pas coincer le câble du connecteur.

5. Pour débrancher le câble de connexion, tournez le commutateur d'allumage à la position «OFF» (arrêt) ou sélectionnez le mode de fonctionnement ARRÊT, puis suivez les étapes du branchement en sens inverse.

## Types d'appareils pouvant être connectés et caractéristiques des fichiers compatibles

N0056700015

### Sauf pour les véhicules équipés d'une interface Bluetooth® 2.0

N0058320060

Pour plus d'informations sur les différents types d'appareils pouvant être connectés et

les caractéristiques des fichiers compatibles, reportez-vous aux pages suivantes et consultez les manuels concernés.

#### Véhicules équipés d'un lecteur de CD/d'une radio AM/FM

Reportez-vous aux sections «Écouter des fichiers audio à partir d'un iPod», page 7-49, «Écouter des fichiers audio à partir d'un périphérique USB», page 7-51 et «Fichiers audio (MP3/WMA/AAC)», page 7-33.

#### Pour les véhicules équipés du système Multi-Communication de Mitsubishi (MMCS)

Reportez-vous au manuel du propriétaire concerné.

#### Véhicules équipés de l'AFFICHAGE AUDIO

Reportez-vous au manuel du propriétaire concerné.

#### Pour les véhicules équipés de l'interface Bluetooth® 2.0

N00583300032

Pour plus d'informations sur les différents types d'appareils pouvant être connectés et

les caractéristiques des fichiers compatibles, reportez-vous aux sections suivantes.

#### ■ Types d'appareils

N00583400046

Les appareils pouvant être connectés sont de types suivants.

Nom de modèle	Condition
Clé USB	Capacité de mémoire de 256 mégoctets minimum
Modèles autres que clés USB ou iPods	Baladeur numérique à mémoire de grande capacité

Pour ces types d'appareils pouvant être raccordés, «iPod\*», «iPod classic\*», «iPod nano\*», «iPod touch\*» et «iPhone\*», reportez-vous au site Web suivant:

[Pour les véhicules vendus aux États-Unis]

Vous pouvez accéder au site Web de Mitsubishi Motors North America.

[Pour les véhicules vendus au Canada et au Mexique]

Vous pouvez accéder au site Web de Mitsubishi Motors.

Veuillez lire et accepter les «Avertissements sur les liens vers les sites Web d'autres sociétés».

#### Port USB (le cas échéant)

Les sites Web mentionnés ci-dessus peuvent vous connecter à des sites Web autres que le site Web de Mitsubishi Motors.

<http://www.mitsubishi-motors.com/en/products/index.html>

\*: «iPod», «iPod classic», «iPod nano», «iPod touch» et «iPhone» sont des marques déposées d'Apple Inc. aux États-Unis et dans d'autres pays.

5

#### REMARQUE

- Selon la clé USB ou l'appareil connecté, ceux-ci peuvent ne pas fonctionner correctement ou les fonctions disponibles peuvent être limitées.
- Il est recommandé d'utiliser un iPod dont le micrologiciel a été mis à jour à la version la plus récente.
- Vous pouvez recharger votre iPod en le connectant au port USB lorsque le commutateur d'allumage ou le mode de fonctionnement est en position ON (marche) ou ACC (accessoire).
- Ne conservez pas de clé USB ni d'iPod dans le véhicule.
- Il est recommandé de conserver une copie de sauvegarde de vos fichiers afin d'éviter leur perte en cas d'endommagement des données.

## Pare-soleil

**REMARQUE**

- Ne branchez pas d'appareils (tel qu'un disque dur ou un lecteur de carte mémoire) autres que ceux spécifiés dans la section précédente au port USB. L'endommagement de l'appareil ou des données pourraient s'ensuivre. En cas de connexion par erreur d'un de ces appareils, déconnectez-le après avoir tourné le commutateur d'allumage en position «OFF» (arrêt) ou avoir sélectionné le mode de fonctionnement OFF (arrêt).

5

■ **Caractéristiques des fichiers**

N00583500034

Vous pouvez jouer les fichiers de musique de formats suivants sauvegardés dans une clé USB ou dans un autre appareil à mémoire de grande capacité. Lorsque vous connectez votre iPod, les spécifications des fichiers lisibles dépendent du modèle connecté.

Élément	Condition
Format de fichier	MP3, WMA, AAC, WAV
Nombre maximum de niveaux (y compris la racine)	Niveau 8
Nombre de dossiers	700
Nombre de fichiers	65,535

**Pare-soleil**

N00524601376

Rabattez le pare-soleil vers le bas (1) pour ne pas être ébloui lorsque vous conduisez. Pour ne pas être ébloui par la lumière venant de côté, orientez le pare-soleil latéralement (2).

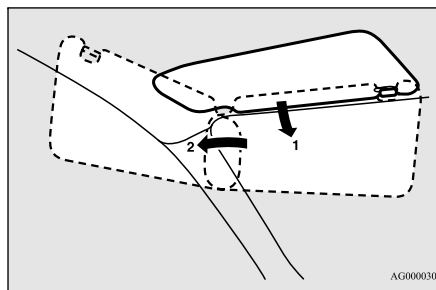

AG0000309

**Miroir de courtoisie****Type 1**

Un miroir de courtoisie équipe le dos du pare-soleil.

Lorsque vous relevez le cache du miroir de courtoisie, l'éclairage (A) du miroir s'allume automatiquement.

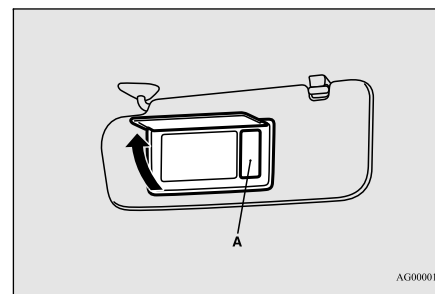

AG0000123

**ATTENTION**

- Si le cache du miroir de courtoisie muni d'un éclairage reste ouvert pendant longtemps, la batterie du véhicule va se décharger.

## Prises d'alimentation de 12 V

### Type 2

Un miroir de courtoisie équipe le dos du pare-soleil.

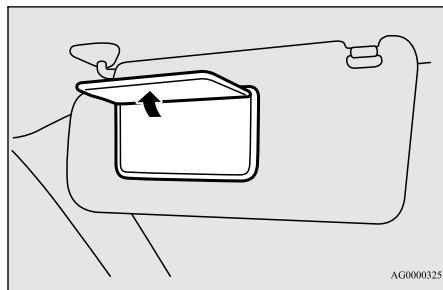

### Porte-carte

Vous pouvez glisser des cartes, souches, etc. dans le porte-carte (B), situé sur le pare-soleil.

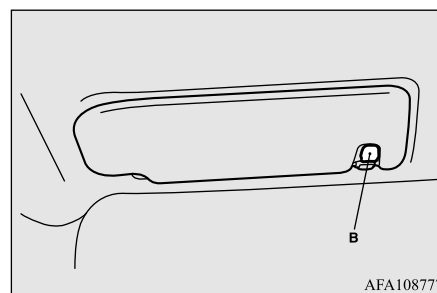

## Prises d'alimentation de 12 V

N00525000598

### ATTENTION

- Assurez-vous d'utiliser un accessoire à fiche fonctionnant à 12 V et à 120 W maximum. Quand vous utilisez plusieurs prises en même temps, veillez à ce que la consommation électrique totale des accessoires électriques ne dépasse pas 120 W à 12 V.

### ATTENTION

- Veuillez aussi noter que lorsque vous utilisez des accessoires électroniques avec le moteur arrêté, il y a un risque de décharge de la batterie.
- Lorsque la prise d'alimentation n'est pas utilisée, veillez à refermer le couvercle de la prise d'alimentation ou à remettre le capuchon en place. Vous éviterez ainsi l'encrassement et une éventuelle mise en court-circuit de la prise d'alimentation.

Pour utiliser un accessoire à fiche, ouvrez le couvercle ou enlevez le capuchon et insérez la fiche dans la prise d'alimentation.

### REMARQUE

- Si votre véhicule est équipé de deux prises d'alimentation de 12 V, celles-ci peuvent être utilisées simultanément.

### Type 1

Vous pouvez vous servir des accessoires lorsque le commutateur d'allumage ou le mode de fonctionnement est à la position ON (marche) ou ACC (accessoire).

## Système de commande sans fil HomeLink® (le cas échéant)

5

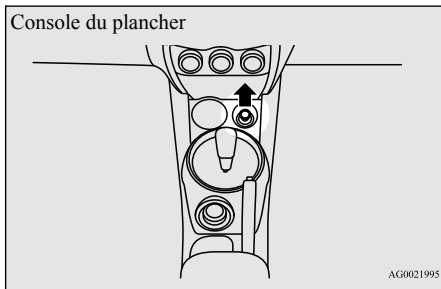

### ⚠ AVERTISSEMENT

- L'orifice situé près de la prise d'alimentation électrique dans la console du plancher n'est pas un porte-gobelets. Cet orifice peut-être utilisé comme compartiment personnel mais ne doit jamais être utilisé comme porte-gobelets. Si des boissons venaient à se renverser sur la prise d'alimentation, ceci pourrait provoquer un court-circuit ou une décharge électrique.

### Type 2

Les accessoires peuvent fonctionner quelle que soit la position du commutateur d'allumage ou le mode de fonctionnement.

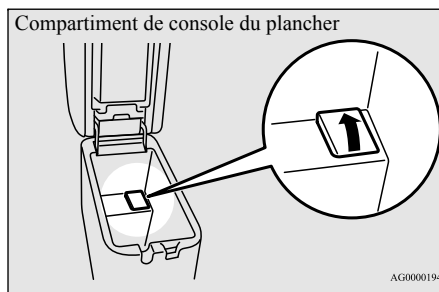

### Système de commande sans fil HomeLink® (le cas échéant)

N00554301053

Le système de commande sans fil HomeLink® est une marque déposée de Gentex Corporation.

HomeLink® offre une manière pratique de remplacer jusqu'à 3 émetteurs à radiofréquence (RF) manuels utilisés pour activer des dispositifs tels que les actionnements de portails, les systèmes d'ouverture de portes de garage, les verrouillages de portes d'entrée,

les systèmes de sécurité, et même l'éclairage de la maison. Vous trouverez des informations supplémentaires sur HomeLink® sur les sites [www.homelink.com](http://www.homelink.com), [www.youtube.com/HomeLinkGentex](http://www.youtube.com/HomeLinkGentex) ou en appelant le service d'assistance téléphonique gratuit de HomeLink® au 1-800-355-3515.

### ⚠ AVERTISSEMENT

- Utilisez HomeLink® exclusivement avec un ouvre-porte de garage pourvu d'un arrêt et d'un inverseur de sécurité, comme exigé par la loi fédérale américaine. Un ouvre-porte de garage ne détectant pas la présence d'un objet entravant le passage de la porte de garage et n'arrêtant pas, puis n'inversant pas sa course, ne répond pas aux normes fédérales américaines actuelles. Un ouvre-porte de garage qui n'est pas équipé de ces fonctions augmente les risques de blessures graves, voire de mort.
- Votre porte de garage ou votre grille d'entrée risque de s'ouvrir ou de se refermer pendant la programmation. Veillez à ce que rien ni personne ne se trouve dans la course de la porte de garage ou de la grille d'entrée pendant la programmation.

## Système de commande sans fil HomeLink® (le cas échéant)

**REMARQUE**

- Une fois le HomeLink® programmé, veuillez conserver le ou les émetteurs d'origine en vue de programmations ultérieures (par exemple, lors de l'achat d'un véhicule neuf). Pour des raisons de sécurité, il convient d'effacer la programmation des boutons HomeLink® en cas de vente du véhicule. Reportez-vous à la section «Annulation de la programmation», page 5-193.
- Vous pouvez programmer un maximum de 3 dispositifs. Pour changer ou remplacer un des 3 dispositifs après qu'il ait été programmé, vous devez d'abord effacer les réglages actuels. Voir la section «Annulation de la programmation», page 5-193 ou la section «Reprogrammation d'une seule touche du système HomeLink®», page 5-194.

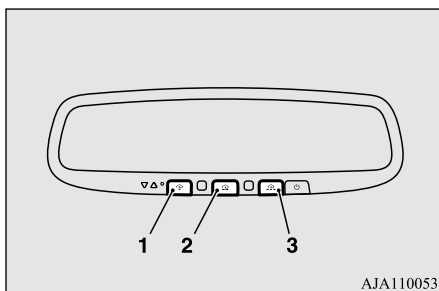

1- Touche 1 de HomeLink®

- 2- Touche 2 de HomeLink®
- 3- Touche 3 de HomeLink®

**Avant de programmer le système HomeLink®**

N00584600032

- Certains dispositifs d'ouverture automatique de porte de garage fabriqués après 1995 possèdent une fonction de code dit «variable», c.-à-d. un code crypté variant à chaque utilisation. Pour programmer un dispositif d'ouverture de porte de garage équipé d'une «protection à code variable», il est nécessaire d'accéder au moteur d'ouverture de la porte du garage afin d'actionner les boutons «Learn» (apprentissage) et «Smart» (intelligent) de ce moteur. Par prudence, il est préférable de recourir à une échelle et à l'aide d'un tiers.
- Nous vous recommandons de placer une pile neuve dans l'émetteur manuel du dispositif que vous souhaitez programmer dans HomeLink® pour un apprentissage plus rapide et une transmission plus précise du signal de radio-fréquence.

**Programmation d'un nouveau système HomeLink®**

N00584700033

Pour programmer le HomeLink® de sorte qu'il commande une porte de garage, une grille d'entrée, un dispositif d'ouverture et de fermeture automatique de portes, ou l'éclairage domestique ou de bureaux, vous devez vous situer à proximité immédiate du dispositif.

**5**

1. Appuyez sur la touche HomeLink® que vous souhaitez programmer. Le témoin lumineux (A) de couleur orange clignote lentement.

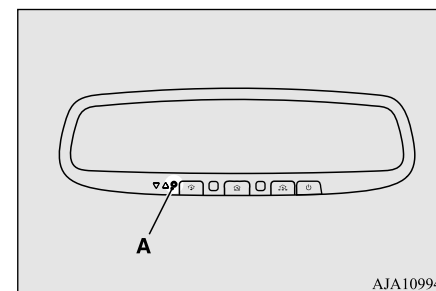

AJA109949

**REMARQUE**

- Il est inutile de continuer à maintenir la touche HomeLink® enfoncée.

## Système de commande sans fil HomeLink® (le cas échéant)

**REMARQUE**

- Si le témoin lumineux ne clignote pas, reportez-vous à la section «Annulation de la programmation», page 5-193.

2. Placez l'extrémité de votre émetteur manuel (B) à une distance comprise entre 2 et 8 cm (entre 1 et 3 pouces) de la touche HomeLink® tout en gardant le témoin lumineux dans votre champ de vision.

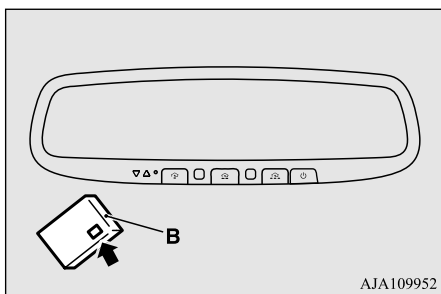
**5****REMARQUE**

- Il est possible que l'apprentissage de certains émetteurs manuels soit plus efficace à une distance comprise entre 15 et 20 cm (entre 6 et 12 pouces). Souvenez-vous de cela si vous rencontrez des difficultés pendant la procédure de programmation.

3. Appuyez sur la touche de l'émetteur manuel et maintenez-la enfoncée tout en observant le témoin lumineux (A). Continuez à appuyer sur la touche jusqu'à ce que le témoin lumineux (A) change et passe d'un clignotement lent de couleur orange à un clignotement rapide de couleur verte (code variable) ou s'il reste allumé de couleur verte (code fixe). Vous pouvez maintenant relâcher la touche de l'émetteur manuel.

**REMARQUE**

- Pour certains dispositifs, vous devrez peut-être remplacer l'étape 3 de cette section «Programmation d'un nouveau système HomeLink®» par des procédures notées dans la section «Système d'ouverture de portail/programmation pour le Canada». Si le témoin lumineux ne passe pas à un clignotement rapide de couleur verte ou ne reste pas allumé de couleur verte après avoir suivi ces étapes, contactez HomeLink® sur [www.homelink.com](http://www.homelink.com)

4. Appuyez sur la touche HomeLink® que vous venez de programmer et observez le témoin lumineux.

- Si le témoin lumineux reste vert de manière continue, la programmation est terminée et votre dispositif devrait fonctionner lorsque vous appuyez sur la touche HomeLink® et que vous la relâchez.
- Si le témoin lumineux clignote rapidement de couleur verte, appuyez fermement, maintenez-la pendant 2 secondes et relâchez la touche HomeLink® programmée. Répétez la séquence «appuyer/maintenir/relâcher» une seconde fois, et suivant la marque du système d'ouverture de porte de garage (ou autre dispositif équipé d'un code variable), répétez cette séquence une troisième fois pour terminer la procédure de programmation. À ce stade, si votre dispositif marche, la programmation est terminée.
- Si le dispositif ne marche pas, continuez avec les étapes 5 à 7 de la section «Programmation d'un nouveau système HomeLink®» pour terminer la programmation d'un dispositif équipé d'un code variable.



## Système de commande sans fil HomeLink® (le cas échéant)

5. Au niveau du récepteur du système d'ouverture de porte de garage (unité de tête du moteur) dans le garage, trouvez la touche «Learn» (apprentissage) ou la touche «Smart» (intelligent). On la trouve habituellement à l'endroit où l'antenne pendante est attachée à l'unité de tête du moteur (consultez le manuel du système d'ouverture de porte de garage pour identifier la touche «Learn» (apprentissage).)

6. Appuyez fermement sur la touche «Learn» (apprentissage) ou «Smart» (intelligent) et relâchez-la. (Le nom et la couleur de la touche peuvent varier selon le fabricant.) Vous avez généralement 30 secondes pour démarrer l'étape 7.

7. Retournez dans votre véhicule et appuyez fermement sur la touche HomeLink® programmée, maintenez-la enfoncée pendant 2 secondes et relâchez-la. Répétez la séquence «appuyer/maintenir/relâcher» une seconde fois, et suivant la marque du système d'ouverture de porte de garage (ou autre dispositif équipé d'un code variable), répétez cette séquence une troisième fois pour terminer la procédure de programmation.

HomeLink® devrait maintenant activer votre dispositif équipé d'un code variable.

 **REMARQUE**

- Si vous rencontrez toujours des difficultés de programmation ou si vous avez des questions, vous trouverez des informations et des vidéos de programmation HomeLink® supplémentaires en ligne sur [www.home-link.com](http://www.home-link.com), [www.youtube.com/HomeLinkGentex](http://www.youtube.com/HomeLinkGentex), ou en appelant la ligne d'assistance téléphonique HomeLink®.

**Système d'ouverture de portail / programmation pour le Canada**

N00584800034

Les lois sur les fréquences radio au Canada exigent que les signaux des émetteurs «expirent» (c'est-à-dire qu'ils s'arrêtent) après plusieurs secondes de transmission, ce qui pourrait s'avérer trop court pour que HomeLink® puisse détecter le signal pendant la programmation. D'une manière similaire à cette loi canadienne, certains systèmes d'ouverture de portails aux États-Unis sont aussi conçus pour «expirer».

Le témoin DEL sur l'émetteur manuel s'éteint quand le dispositif expire, indiquant la fin de la transmission.

Si vous vivez au Canada ou vous rencontrez des difficultés au moment de programmer un

système d'ouverture de portail ou d'ouverture de porte de garage en suivant les procédures de «programmation», remplacez l'étape 3 de la section «Programmation d'un nouveau système HomeLink®» par la procédure suivante:

 **REMARQUE**

- Si vous programmez un système d'ouverture de porte de garage ou de portail, nous vous conseillons de débrancher le dispositif pendant le processus de «cyclage» pour éviter toute surchauffe possible.

**5**

3. Toutes les 2 secondes («cyclage»), appuyez sur votre émetteur manuel et relâchez-le jusqu'à ce que le témoin lumineux de HomeLink® passe d'un clignotement lent de couleur orange à un clignotement rapide de couleur verte (code variable) ou à une lumière verte continue (code fixe). Vous pouvez maintenant relâcher la touche de l'émetteur manuel.

Passez maintenant à l'étape 4 de la section «Programmation d'un nouveau système HomeLink®» pour achever la programmation.

## Système de commande sans fil HomeLink® (le cas échéant)

### Étapes supplémentaires pour la programmation d'un système d'ouverture de porte avec rétroaction

N00584900035

5

Le système HomeLink® a la capacité de recevoir l'état de la porte de garage lorsque le système d'ouverture de porte de garage est compatible. Vérifiez le manuel de votre système d'ouverture de porte de garage pour voir si cette fonction est disponible et si elle est compatible avec le système HomeLink®. Pour une liste des systèmes compatibles, vous pouvez également contacter HomeLink® sur: [www.homelink.com](http://www.homelink.com)

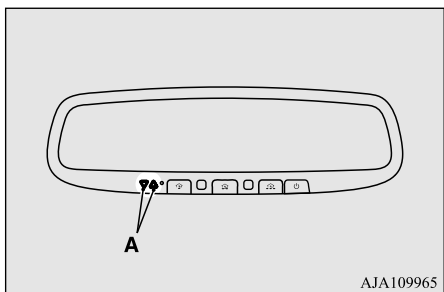

AJA109965

1. Dans les 5 secondes suivant la fin de la programmation réussie du système d'ouverture de porte de garage (reportez-vous à la section «Programmation d'un nouveau système HomeLink®»), les deux témoins de fonctionnement de la porte de garage (A) clignotent rapidement de couleur verte, indiquant que le système de rétroaction de la porte de garage a été activé.

Si les témoins ne clignotent pas, suivez les étapes 2 et 3 tout en appuyant sur la touche HomeLink® depuis le début jusqu'à 10 fois après une programmation réussie.

2. Appuyez sur la touche du système HomeLink® programmée et relâchez-la pour activer la porte. Vous disposez maintenant d'une minute pour effectuer l'étape 3.

3. Une fois que la porte s'est arrêtée, appuyez sur la touche «Learn» (apprentissage) ou «Smart» (intelligent) sur le système d'ouverture de porte de garage et relâchez-la (reportez-vous au manuel du propriétaire de votre système d'ouverture de porte de garage pour connaître l'emplacement de la touche «Learn» (apprentissage)). Les deux témoins de fonctionnement de la porte de garage de HomeLink® clignotent alors lentement de couleur verte si la synchronisation avec le système d'ouverture de porte a réussi (dans les 5 secondes).

### Utilisation du HomeLink®

N00585000033

Pour l'utiliser, il suffit d'appuyer sur la touche HomeLink® programmée et de la relâcher. Le dispositif programmé (c'est-à-dire le système d'ouverture de porte de garage, de portail, le verrou de porte d'entrée, l'éclairage de la maison/du bureau, etc.) se met maintenant en marche. L'émetteur manuel du dispositif peut aussi être utilisé à tout moment.

### Rétroaction de la porte de garage

N00585200035

Le système HomeLink® a la capacité de recevoir l'état de la porte de garage lorsque le

## Système de commande sans fil HomeLink® (le cas échéant)

système d'ouverture de porte de garage est compatible. Reportez-vous à la section «Étapes supplémentaires pour la programmation d'un système d'ouverture de porte avec rétroaction», page 5-192. L'état de la porte de garage s'affiche alors par le biais des témoins (A).

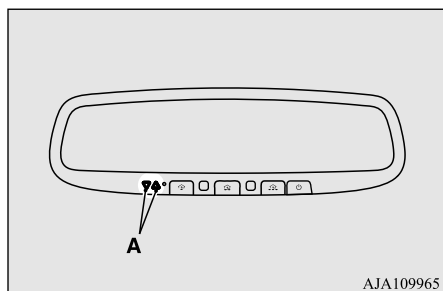

Les témoins s'allument/clignotent en réponse aux conditions suivantes:

▼▲: Clignote    ▼ ▲: S'allume

Fermeture du système d'ouverture de porte de garage	▼▲ (orange)
Système d'ouverture de porte de garage fermé	▼ (vert)
Hors portée	▼▲ (rouge)

Ouverture du système d'ouverture de porte de garage	▼▲ (orange)
Système d'ouverture de porte de garage ouvert	▲ (vert)
Hors portée	▼▲ (rouge)

Le système HomeLink® a la capacité d'écouter ces messages à une portée pouvant aller jusqu'à 250 m (820,2 pieds) (ligne de vision ouverte), mais la portée peut être réduite par des obstacles tels que des maisons ou des arbres. Il est possible que vous deviez réduire la vitesse de votre véhicule pour recevoir le message de rétroaction FERMÉ ou OUVERT de la part du système d'ouverture de porte de garage. Si l'unité est hors portée avant d'avoir reçu le message OUVERT ou FERMÉ de la part du système d'ouverture de porte, les deux témoins OUVERT et FERMÉ clignotent de couleur rouge, suivi d'un témoin orange continu dans le sens du dernier mouvement de la porte.

Il est possible d'obtenir un rappel de l'état de la porte après avoir reçu la rétroaction initiale en appuyant simultanément sur les touches 1 et 2 ou sur les touches 2 et 3 de HomeLink® pendant 2 secondes. Le dernier message enregistré s'affiche pendant 3 secondes, suivant,

là encore, l'indication d'état de la porte de garage de la figure ci-dessus.

### Annulation de la programmation

N00585300036

Pour effacer la programmation des 3 touches (les touches individuelles ne peuvent pas être effacées mais peuvent être «reprogrammées» comme décrit ci-dessous), suivez les étapes suivantes:

5

- Appuyez sur les 2 touches extérieures de HomeLink® et maintenez-les enfoncées pendant au moins 10 secondes. Le témoin passe de la couleur jaune continue à un clignotement rapide de couleur verte.
- Relâchez les deux touches.

### REMARQUE

- Ne les tenez pas enfoncées pendant plus de 20 secondes.

- HomeLink® est maintenant en mode de programmation (ou d'apprentissage) et peut être programmé à tout moment en suivant l'étape 1 de la section «Programmation d'un nouveau système HomeLink®».

## Éclairage intérieur

## Reprogrammation d'une seule touche du système HomeLink®

N00585400037

Effectuez le procédé suivant afin de reprogrammer une touche du système HomeLink®.

5

1. Appuyez sur la touche HomeLink® de votre choix et maintenez-la enfoncée. Ne relâchez pas la touche.
2. Le témoin lumineux commence à clignoter lentement en orange après 20 secondes. Vous pouvez relâcher la touche HomeLink® à ce stade. Passez maintenant à l'étape 2 de la section «Programmation d'un nouveau système HomeLink®».

### REMARQUE

- Si vous ne terminez pas la programmation d'un nouveau dispositif pour cette touche, celle-ci reviendra à la programmation précédente.

En cas de questions ou de commentaires, consultez [www.homelink.com](http://www.homelink.com), [www.youtube.com/HomeLinkGentex](http://www.youtube.com/HomeLinkGentex), ou appelez la ligne d'assistance téléphonique de HomeLink®.

## Informations générales

N00585600039

Votre système HomeLink® fonctionne sur une fréquence radio relevant de la réglementation établie par la Commission fédérale des communications (FCC) (pour les véhicules vendus aux États-Unis) et de la réglementation établie par Industrie Canada (pour les véhicules vendus au Canada). Ce dispositif est conforme à la partie 15 du règlement de la FCC et du CNR-210 (Cahier des charges sur les normes radioélectriques) du Règlement Canadien. Son fonctionnement est soumis aux deux conditions suivantes.

- Ce dispositif ne peut causer d'interférences nuisibles.
- Ce dispositif doit accepter toute interférence pouvant être reçue, y compris les interférences pouvant provoquer un fonctionnement non souhaité.

### ATTENTION

- L'émetteur a été testé et trouvé conforme aux réglementations FCC et IC. Tout changement ou toute modification effectués par l'utilisateur et dont la conformité n'est pas expressément approuvée par l'organisme responsable de sa conformité peut entraîner l'annulation du droit de cet utilisateur de se servir du dispositif.

Cet équipement est conforme aux limites d'exposition aux rayonnements imposées par la FCC pour un environnement non contrôlé. Les utilisateurs finaux doivent suivre les instructions d'utilisation spécifiques de sorte à se conformer aux réglementations sur l'exposition aux radio-fréquences. Cet émetteur doit se trouver à au moins 20 cm (12 pouces) de l'utilisateur et ne doit pas être placé à côté de, ni fonctionner conjointement à une autre antenne ou un autre émetteur.

Le terme «IC» avant le numéro d'homologation/d'enregistrement signifie uniquement que les spécifications techniques d'Industrie Canada ont été respectées.

## Éclairage intérieur

N00525300562

### REMARQUE

- Veuillez noter que si vous laissez l'éclairage allumé alors que le moteur est arrêté, vous risquez de décharger la batterie. Ne quittez jamais votre véhicule sans vous assurer que l'éclairage est éteint.

## Éclairage intérieur

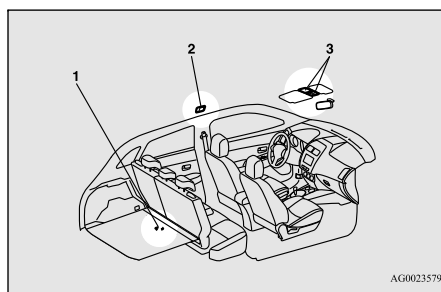

- 1- Éclairage de l'espace de chargement  
→ p.5-197
  - 2- Plafonnier (arrière) (le cas échéant)  
→ p.5-196
  - 3- Plafonnier (avant)/Lampes de lecture  
→ p.5-195
- Variateur d'éclairage de pare-soleil  
(le cas échéant) → p.5-197

### Plafonnier (avant)/Lampes de lecture

N00525401472

### Plafonnier (avant)

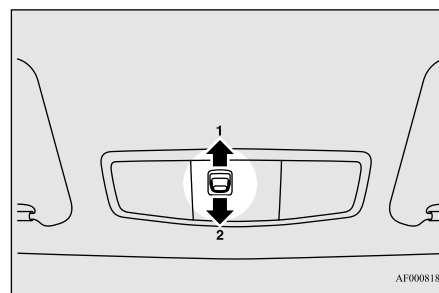

#### 1- (PORTE)

L'éclairage s'allume quand une porte ou le hayon sont ouverts. Il s'éteint environ 30 secondes après la fermeture de la porte ou du hayon.

Toutefois, l'éclairage s'éteint immédiatement dans les cas suivants:

- Quand le commutateur d'allumage est tourné sur «ON» (marche) ou le mode de fonctionnement réglé sur MARCHÉ.
- Quand la fonction de verrouillage électrique des portes est utilisée pour verrouiller les portes.

- Quand l'émetteur de commande à distance du système de télé déverrouillage, ou la clé F.A.S.T. est utilisé pour verrouiller les portes.
- Si le véhicule est équipé de la clé F.A.S.T.: quand la clé F.A.S.T. est utilisée pour verrouiller le véhicule.

### REMARQUE

- L'éclairage s'éteint immédiatement quand une porte de passager est refermée alors que la porte du conducteur est fermée et que son bouton de verrouillage est à la position verrouillée.
- Quand le moteur a été mis en marche au moyen de la clé, et que la clé est retirée alors que les portes et le hayon sont fermés, l'éclairage s'allume et s'éteint environ 30 secondes après.
- Quand le moteur a été mis en marche au moyen de la clé F.A.S.T., si le mode de fonctionnement est sur ARRÊT alors que les portes et le hayon sont fermés, l'éclairage s'allume, puis s'éteint environ 30 secondes plus tard.
- Vous pouvez régler le délai d'extinction de l'éclairage. Pour les détails, contactez un concessionnaire agréé Mitsubishi Motors.

5

#### 2-

L'éclairage s'éteint, qu'une porte ou que le hayon soient ouverts ou fermés.

## Éclairage intérieur

## Lampes de lecture

N00537600155

Quelle que soit la position de l'interrupteur du plafonnier, si vous appuyez sur la lentille, la lampe se trouvant du côté sur lequel vous avez appuyé s'allume. Appuyez à nouveau sur la lentille pour éteindre la lampe.

5

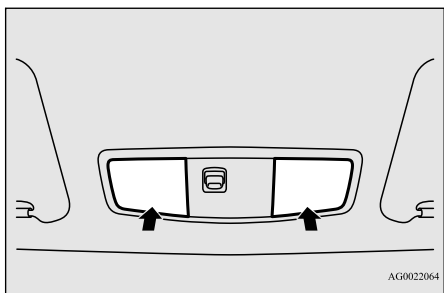

## Plafonnier (arrière) (le cas échéant)

N00525801258

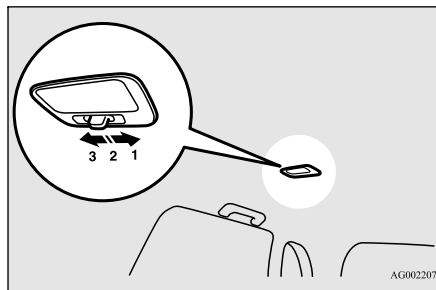

## 1- (☀)

L'éclairage reste allumé, qu'une porte ou que le hayon soient ouverts ou fermés.

## 2- (●)

L'éclairage s'allume quand une porte ou le hayon sont ouverts. Il s'éteint environ 30 secondes après la fermeture de la porte ou du hayon.

Toutefois, l'éclairage s'éteint immédiatement dans les cas suivants:

- Quand le commutateur d'allumage est tourné sur «ON» (marche) ou le mode de fonctionnement réglé sur MARCHE.
- Quand la fonction de verrouillage électrique des portes est utilisée pour verrouiller les portes.

- Quand l'émetteur de commande à distance du système de télé déverrouillage, ou la clé F.A.S.T. est utilisé pour verrouiller les portes.
- Si le véhicule est équipé de la clé F.A.S.T.: quand la clé F.A.S.T. est utilisée pour verrouiller le véhicule.

## REMARQUE

- L'éclairage s'éteint immédiatement quand une porte de passager est refermée alors que la porte du conducteur est fermée et que son bouton de verrouillage est à la position verrouillée.
- Quand le moteur a été mis en marche au moyen de la clé, et que la clé est retirée alors que les portes et le hayon sont fermés, l'éclairage s'allume et s'éteint environ 30 secondes après.
- Quand le moteur a été mis en marche au moyen de la clé F.A.S.T., si le mode de fonctionnement est sur ARRÊT alors que les portes et le hayon sont fermés, l'éclairage s'allume, puis s'éteint environ 30 secondes plus tard.
- Vous pouvez régler le délai d'extinction de l'éclairage. Pour les détails, contactez un concessionnaire agréé Mitsubishi Motors.

## 3- (○)

L'éclairage s'éteint, qu'une porte ou que le hayon soient ouverts ou fermés.

## Éclairage de l'espace de chargement

N00526100163

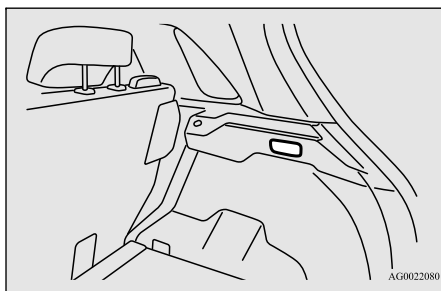

La lampe s'allume quand le hayon est ouvert, et s'éteint quand il est refermé.

## Variateur d'éclairage de pare-soleil (le cas échéant)

N00568500020

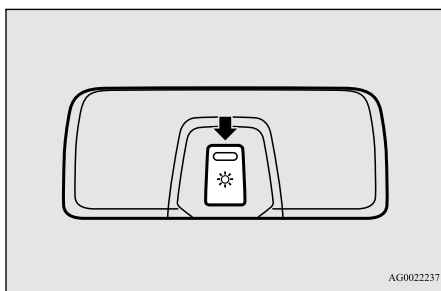

L'éclairage de pare-soleil dispose de 3 niveaux d'intensité. Le réglage peut s'effectuer quand le commutateur d'allumage ou le mode de fonctionnement est en position ON (marche) ou ACC (accessoire).

À chaque pression sur la commande, l'éclairage se modifie dans l'ordre haut → moyen → faible → éteint → haut.

### REMARQUE

- Si l'éclairage du pare-soleil est allumé, son intensité peut également se régler quand le commutateur d'allumage est à la position «OFF» (arrêt) ou que le mode de fonctionnement sélectionné est ARRÊT.

## Éclairage de pare-soleil (le cas échéant)

N00568601031

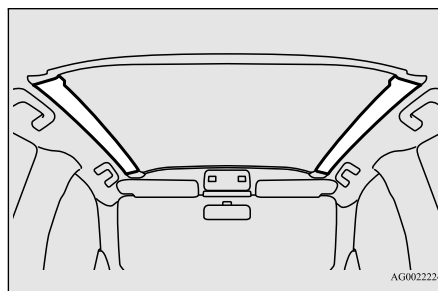

## Éclairage intérieur

L'éclairage de pare-soleil s'allume lorsque le commutateur d'allumage ou le mode de fonctionnement est en position ON (marche) ou ACC (accessoire).

### REMARQUE

- L'éclairage de pare-soleil ne s'allume pas quand le variateur d'éclairage de pare-soleil est coupé. Reportez-vous à la section «Variateur d'éclairage de pare-soleil», page 5-197.

5

Quand l'éclairage de pare-soleil est allumé, il s'éteint environ 30 secondes après que l'action suivante est effectuée.

- Quand le moteur a été mis en marche au moyen de la clé, et que la clé est retirée alors que toutes les portes et le hayon restent fermés.
- Pour les véhicules équipés de la clé F.A.S.T. : si le mode de fonctionnement est sur ARRÊT alors que le moteur tourne et que les portes et le hayon sont fermés.

### REMARQUE

- Vous pouvez régler le délai d'extinction de l'éclairage du pare-soleil. Si le délai est réglé, il s'applique aussi au plafonnier, qui s'éteindra automatiquement en même temps. Pour les détails, contactez un concessionnaire agréé Mitsubishi Motors.



## Espace de rangement

L'éclairage du pare-soleil s'allume également quand une porte ou le hayon est ouvert, et il s'éteint 30 secondes après leur fermeture, même si l'interrupteur du moteur est en position «OFF» (arrêt) ou si le mode de fonctionnement est sur «OFF» (arrêt). Toutefois, l'éclairage du pare-soleil s'éteint immédiatement dans les cas suivants.

**5**

- Quand la fonction de verrouillage électrique des portes est utilisée pour verrouiller les portes.
- Quand l'émetteur de commande à distance du système de télé déverrouillage, ou la clé F.A.S.T. est utilisé pour verrouiller les portes.
- Si le véhicule est équipé de la clé F.A.S.T.: quand la clé F.A.S.T. est utilisée pour verrouiller le véhicule.

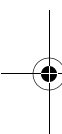

### REMARQUE

- L'éclairage s'éteint immédiatement quand une porte de passager est refermée alors que la porte du conducteur est fermée et que son bouton de verrouillage est à la position verrouillée.
- L'éclairage de pare-soleil ne s'allume pas quand le variateur d'éclairage de pare-soleil est coupé.

### REMARQUE

- Vous pouvez régler le délai d'extinction de l'éclairage du pare-soleil. Si le délai est réglé, il s'applique aussi au plafonnier, qui s'éteindra automatiquement en même temps. Pour les détails, contactez un concessionnaire agréé Mitsubishi Motors.

## Extinction automatique des lampes d'éclairage intérieur (plafonnier et autres lampes)

N00526301452

- Si vous laissez une lampe d'éclairage intérieur allumée alors que le commutateur d'allumage est en position «OFF» (arrêt) ou que le mode de fonctionnement est réglé sur OFF (arrêt), cette lampe s'éteint automatiquement au bout d'environ 30 minutes.
- Les lampes s'allument de nouveau lorsque vous commandez le commutateur d'allumage ou l'interrupteur du moteur, ou le système de télé déverrouillage ou la clé F.A.S.T.

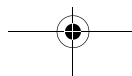

### REMARQUE

- La fonction de désactivation automatique de l'éclairage intérieur peut être désactivée. Vous pouvez régler le délai d'extinction automatique de l'éclairage. Pour les détails, contactez un concessionnaire agréé Mitsubishi Motors.

## Espace de rangement

N00526400469

### ATTENTION

- Ne laissez jamais de briquets, de canettes de boissons gazeuses ni de lunettes dans l'habitacle lorsque vous gardez votre véhicule dans un endroit exposé aux rayons chauds du soleil. La température à l'intérieur de l'habitacle y sera extrêmement chaude, ce qui peut entraîner l'ignition des briquets et autres éléments inflammables et l'explosion des canettes (y compris les canettes de bière). L'action de la chaleur peut aussi déformer ou craqueler les lentilles de lunettes en matière plastique ainsi que toute autre pièce des lunettes faite de plastique.
- Fermez les couvercles des espaces de rangement pendant la conduite. Faute de quoi, un couvercle ou le contenu de l'espace de rangement pourraient provoquer des blessures en cas de freinage brusque.

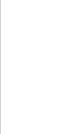



### REMARQUE

- Ne laissez pas d'objets de valeur dans les espaces de rangement lorsque vous quittez le véhicule.

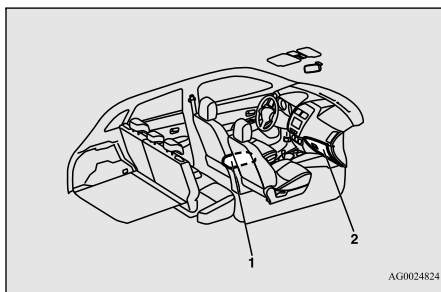

- 1- Compartiment de console du plancher  
2- Boîte à gants

### Boîte à gants

N00551500204

### AVERTISSEMENT

- Une boîte à gants ouverte présente un danger de blessures graves, voire mortelles, du passager avant en cas d'accident, même s'il porte sa ceinture de sécurité. Veuillez donc toujours garder la boîte à gants fermée lorsque vous conduisez.

Tirez le levier (A) pour ouvrir.

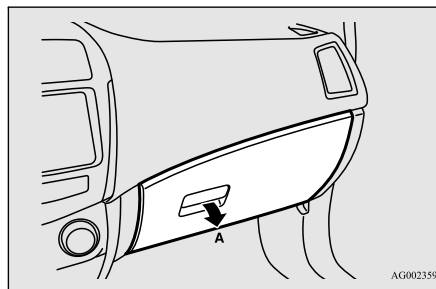

### REMARQUE

- Quand les feux sont allumés le commutateur d'éclairage à la position « $\text{D}$ », « $\text{D}$ » ou «AUTO», (véhicules équipés de la commande automatique d'éclairage), l'éclairage de la boîte à gants s'allume.

### Porte-stylo

La boîte à gants est équipée d'un porte-stylo.

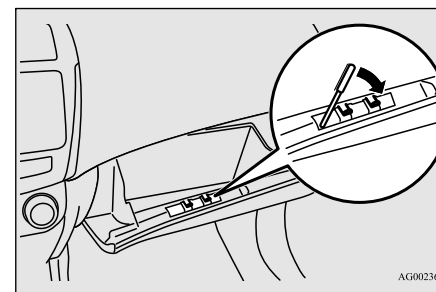

### REMARQUE

- Certains stylos ne pourront pas trouver place dans le porte-stylo en raison de leur taille. Ne pas forcer de stylos de grande taille: ceci pourrait endommager le porte-stylo.

## Espace de rangement

### Porte-carte

La boîte à gants est équipée d'un porte-carte.

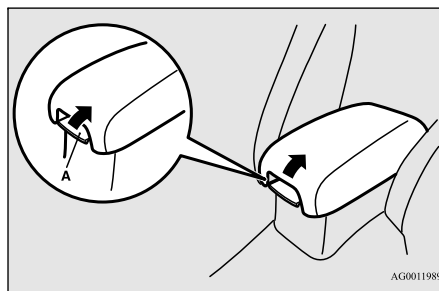
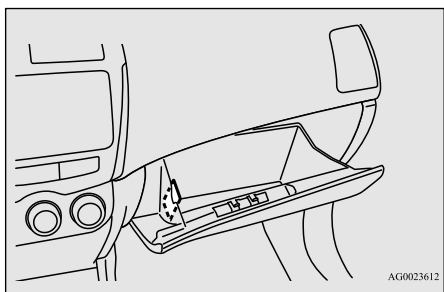

### Type 2

Le compartiment de console du plancher comporte un compartiment supérieur et inférieur.

#### REMARQUE

- Le compartiment de console du plancher peut aussi être utilisé comme accoudoir. Veuillez vous reporter à la section «Accoudoir», page 4-6.

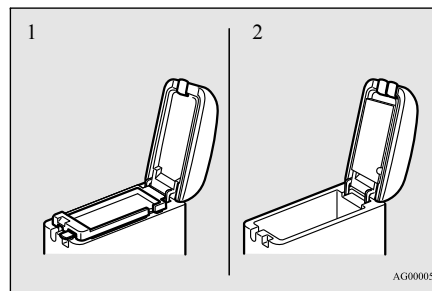

- 1- Compartiment supérieur
- 2- Compartiment inférieur

#### REMARQUE

- Le port USB se trouve dans le compartiment de console du plancher (le cas échéant). Pour plus de détails, reportez-vous à la section «Port USB», page 5-183.

#### Compartiment supérieur

Pour ouvrir le compartiment supérieur, soulevez la manette d'ouverture de droite (B), puis relevez le couvercle.

### Compartiment de console du plancher

N00551601257

### Type 1

Pour ouvrir le compartiment de console, soulevez la manette d'ouverture (A), puis relevez le couvercle.

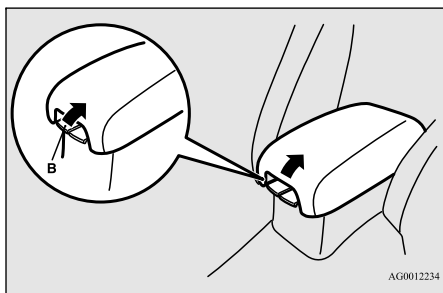

### Porte-mouchoirs

Le porte-mouchoirs (D) se trouve en dessous du couvercle du compartiment de console du plancher.

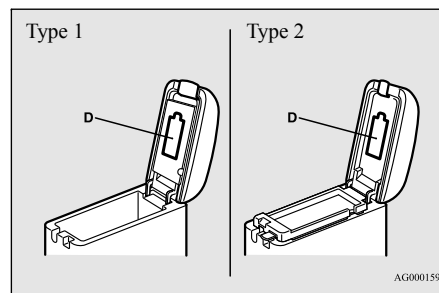

### Compartiment inférieur

Pour ouvrir le compartiment inférieur, soulevez la manette d'ouverture de gauche (C), puis relevez le couvercle.

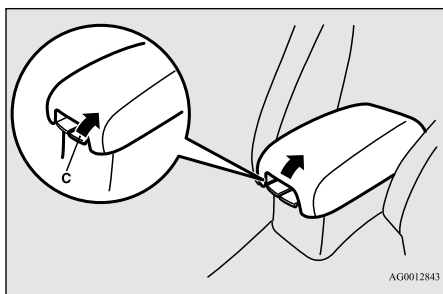

### Porte-gobelets

N00527300322

Le porte-gobelets a été conçu pour recevoir et immobiliser des tasses ou des canettes.

### ⚠ AVERTISSEMENT

- L'orifice situé près de la prise d'alimentation électrique dans la console du plancher n'est pas un porte-gobelets et ne doit pas être utilisé comme tel. Si des boissons venaient à se renverser sur la prise d'alimentation adjacente, ceci pourrait provoquer un court-circuit ou une panne électrique.

### Porte-gobelets

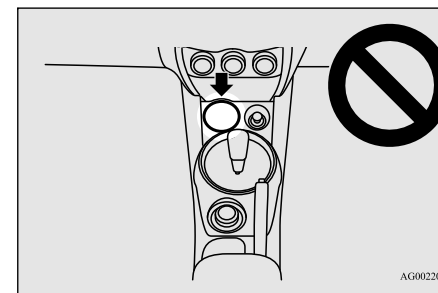

5

### Pour le siège avant

Le porte-gobelets se trouve devant la console du plancher.

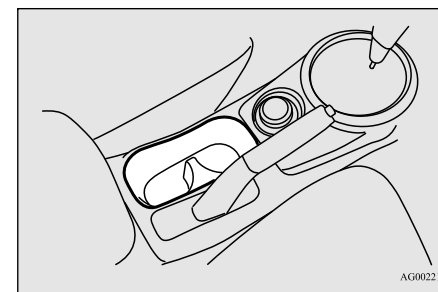

## Porte-bouteilles

### Pour le siège arrière (le cas échéant)

N00537001198

Abaissez l'accoudoir (A) pour utiliser le porte-gobelets.

5

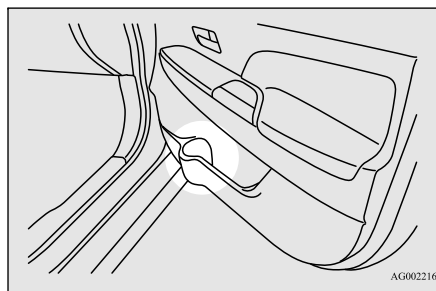
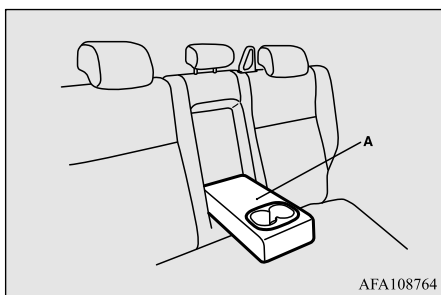

### REMARQUE

- Assurez-vous que tous les couvercles sont bien fermés quand vous rangez les boissons contenues dans des bouteilles en plastique etc.
- Il se peut que certaines boissons ne puissent pas être rangées, selon la taille et la forme des bouteilles en plastique, etc.

## Porte-bouteilles

N00527300377

### ATTENTION

- Boire pendant la conduite peut vous distraire et provoquer un accident.
- Les vibrations et les secousses pendant la conduite peuvent renverser les boissons. Attention aux brûlures pouvant être provoquées par des boissons chaudes.

Des porte-bouteilles sont situés dans les portes avant.

5-202 Fonctions et commandes

## Couvercle du compartiment de chargement (le cas échéant)

N00528300130

### ATTENTION

- Ne déposez pas de bagages ou d'autres objets sur le couvercle du compartiment de chargement. Tout objet déposé sur le couvercle du compartiment de chargement réduirait la visibilité vers l'arrière et risquerait, en cas de freinage brusque, d'être projeté vers l'avant et de provoquer des blessures, voire un accident.

## Installation

1. Insérez la partie concave (A) en dessous du couvercle du compartiment de chargement dans la partie intérieure qui dépasse (B) du hayon.

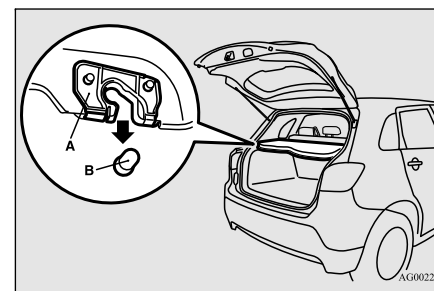

## Poignées de maintien

### ⚠ ATTENTION

- Poussez légèrement le couvercle du compartiment de chargement pour vérifier que la partie concave (A) est fermement insérée dans la partie qui dépasse (B) du hayon. Si le couvercle du compartiment de chargement n'est pas fermement verrouillé, il pourrait se décrocher pendant la conduite et provoquer des blessures.

2. Accrochez la sangle (C) du couvercle du compartiment de chargement sur le crochet (D).

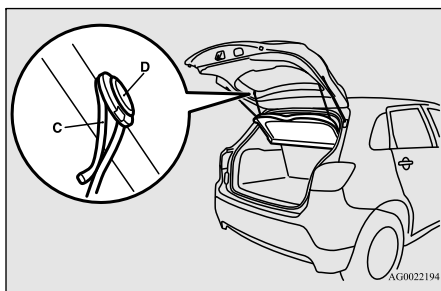

### Pour retirer

Suivez cette procédure en sens inverse pour retirer le panneau de la plage arrière.

### Poignées de maintien

N0055900061

Les poignées de maintien (situées au dessus des portes sur la garniture) n'ont pas été conçues pour supporter le poids du corps. Elles ont été conçues pour être utilisées en position assise dans le véhicule.

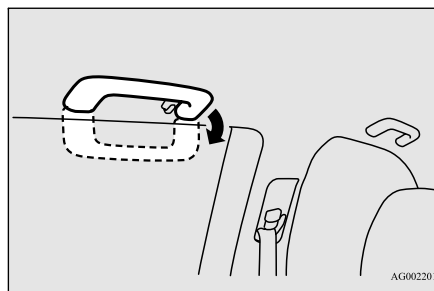

### ⚠ ATTENTION

- N'utilisez pas les poignées de maintien pour rentrer ou sortir du véhicule. Les poignées de maintien pourraient se détacher et provoquer votre chute.

### Patère

N00553600153

Une patère a été placée sur la poignée de maintien du siège arrière côté conducteur.

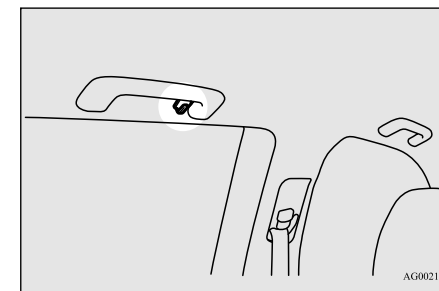

5

### ⚠ AVERTISSEMENT

- N'accrochez pas de cintre ni d'objet lourd ou pointu à la patère. Si le coussin de sécurité gonflable rideau se déploie, cet objet pourrait être projeté violemment et pourrait empêcher le bon déploiement du coussin de sécurité gonflable. Accrochez les vêtements directement à la patère (sans cintre). Assurez-vous que les poches des vêtements que vous suspendez ne contiennent pas d'objets lourds ou pointus.

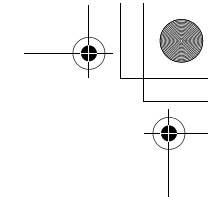
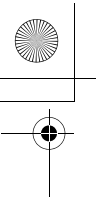

## Crochets d'arrimage

### Crochets d'arrimage

N00528500259

Des crochets équipent les côtés du compartiment à bagages afin de permettre d'arrimer les bagages.

5

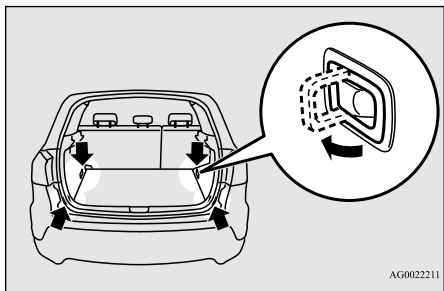

#### **⚠ ATTENTION**

- N'empilez pas les bagages plus haut que le sommet du dossier de siège.  
Assurez-vous que les bagages soient bien attachés.  
Une vision restreinte ou des objets projetés dans l'habitacle pendant un freinage brusque peuvent provoquer un accident grave.

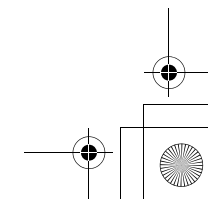
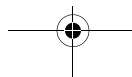
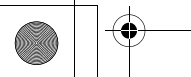
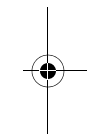
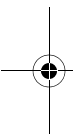

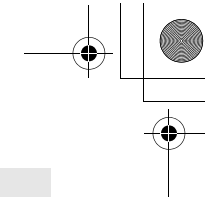
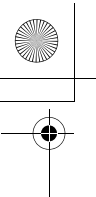

# *Sécurité de conduite*

Précautions en conduisant .....	6-2
Économie de carburant .....	6-2
Conduite, alcool et drogues .....	6-2
Tapis de sol .....	6-3
Préparation du véhicule avant la conduite .....	6-4
Techniques de conduite en sécurité .....	6-5
Conduite par temps froid .....	6-5
Freinage .....	6-6
Stationnement .....	6-6
Renseignements relatifs à la charge du véhicule .....	6-7
Chargements .....	6-11
Attelage d'une remorque .....	6-13

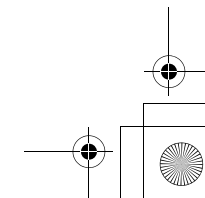
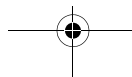
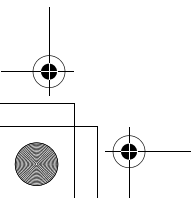
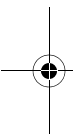

## Précautions en conduisant

### Précautions en conduisant

N00629300053

#### ⚠ AVERTISSEMENT

- Les véhicules utilitaires présentent un risque de faire des tonneaux considérablement plus élevé que les autres types de véhicules. Évitez les manœuvres brusques et la vitesse excessive. Attachez-vous toujours.

6

Le dégagement entre le sol et un véhicule utilitaire est plus grand et la voie d'un véhicule utilitaire est plus étroite, ce qui lui permet d'évoluer dans une grande variété de situations sur route sans revêtement. En raison de la distance plus élevée entre le sol et le véhicule, celui-ci a un centre de gravité plus élevé. Il se comporte donc différemment des véhicules ordinaires sur route goudronnée. Ces véhicules n'ont pas été conçus pour être conduits ou prendre les virages à la même vitesse sur la chaussée que les véhicules à deux roues motrices conventionnels. De même, les voitures de sport n'ont pas été conçues pour offrir de bonnes performances sur route sans revêtement.

Conduisez toujours le véhicule prudemment. Évitez de conduire le véhicule en faisant des virages ou des manœuvres brusques. Tout comme pour les autres types de véhicules, si vous ne conduisez pas celui-ci correctement,

il pourrait en résulter une perte de contrôle ou le véhicule risque de capoter.

Lors d'un capotage, une personne qui n'est pas attachée a un risque plus élevé de mourir qu'une personne qui porte sa ceinture de sécurité. Avant de démarrer le véhicule, assurez-vous d'avoir bouclé votre ceinture de sécurité et veillez à ce que tous les passagers la portent également (les enfants doivent être assis sur le siège arrière et attachés dans un système de retenue approprié).

### Économie de carburant

N00628800152

L'économie de carburant dépend de plusieurs facteurs. Vos habitudes de conduite peuvent avoir un impact important sur votre consommation de carburant. Plusieurs recommandations vous permettant de réaliser de meilleures économies de carburant sont données ci-dessous.

- Lorsque vous accélérez depuis l'arrêt, accélérez toujours lentement et sans à-coups.
- Lorsque le véhicule est stationné, même pour une courte période, ne faites pas tourner le moteur au ralenti. Éteignez-le.
- Planifiez vos déplacements de façon à ne pas faire d'arrêts inutiles.
- Gardez vos pneus gonflés selon la pression recommandée.

- Lorsque vous conduisez sur une autoroute ou sur des routes goudronnées sèches, placez le sélecteur de mode de traction sur «2WD» (2 roues motrices) ou «4WD AUTO» (4 roues motrices automatiques) (le cas échéant).
- Lorsque vous conduisez sur une autoroute, gardez une vitesse d'environ 80 km/h (50 mi/h) si la circulation, les conditions de la route et la température le permettent.
- Assurez-vous que le filtre à air est propre et que les changements d'huile sont faits selon les recommandations du manuel.
- Réalisez régulièrement l'entretien du véhicule. Un moteur mal entretenu consomme plus de carburant et entraîne des coûts.
- Ne surchargez jamais votre véhicule.

### Conduite, alcool et drogues

N00628900049

La conduite en état d'ébriété est une des causes les plus fréquentes d'accidents.

Votre aptitude à conduire peut être fortement diminuée, même lorsque votre taux d'alcool dans le sang reste passablement inférieur à la limite autorisée. Si vous buvez, ne conduisez pas. Faites-vous emmener par un conducteur désigné qui ne boit pas, appelez un taxi, un ami, ou utilisez les transports publics. Boire

## 6-2 Sécurité de conduite



un café ou prendre une douche froide ne suffit pas à vous rendre sobre.

De même, la prise de médicaments d'ordonnance et de médicaments sans ordonnance affecte votre vivacité d'esprit, votre perception et votre temps de réaction. Consultez votre médecin ou votre pharmacien avant de conduire sous l'influence d'un médicament.

### ⚠ AVERTISSEMENT

- **SI VOUS BUVEZ, NE CONDUISEZ PAS.** Votre perception des choses est moins précise, vos réflexes sont plus lents et votre jugement est altéré.

## Tapis de sol

N00628600046

Le tapis de sol d'origine fourni avec votre véhicule a été spécifiquement conçu pour votre véhicule. Placez toujours le tapis de sol correctement et veillez à ce qu'il ne gêne pas l'actionnement des pédales. Utilisez toujours l'attache de retenue située sur le plancher côté conducteur pour fixer le tapis de sol. L'utilisation de cette attache permet d'empêcher que le tapis de sol ne se déplace vers l'avant et ne vienne gêner l'actionnement des pédales. Pour empêcher que le tapis de sol ne se déplace vers l'avant et ne vienne gêner l'actionnement des pédales, nous recomman-

ons d'utiliser les tapis de sol d'origine Mitsubishi.

### Pour installer le tapis de sol

N00628700047

1. Placez le tapis de sol de manière à ce qu'il corresponde à la forme du plancher.
2. Alignez le tapis de sol avec les orifices de montage au dessus des attaches de retenue.
3. Fixez le tapis de sol avec les attaches de retenue.

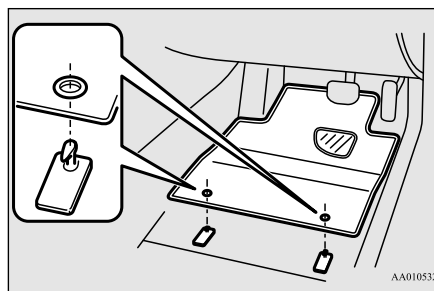

### 📖 REMARQUE

- La forme du tapis et le nombre d'attaches de retenue peuvent varier selon le modèle du véhicule.

### ⚠ AVERTISSEMENT

- Si un tapis de sol n'est pas de la bonne taille ou s'il n'est pas installé correctement, il peut gêner l'actionnement des pédales. Si l'actionnement des pédales est entravé, ceci peut provoquer une accélération involontaire et/ou une augmentation des distances d'arrêt et provoquer une collision et des blessures. Veillez toujours à ce que le tapis de sol n'entrave pas l'actionnement de l'accélérateur ou de la pédale de freinage.
  - Utilisez toujours l'attache de retenue située sur le plancher côté conducteur pour fixer le tapis de sol.
  - Posez toujours le tapis de sol en orientant la face correcte vers le bas.
  - Ne disposez jamais de second tapis au dessus ou en dessous du tapis de sol existant.
  - N'utilisez pas de tapis de sol conçu pour un véhicule d'un autre modèle, même s'il s'agit d'un tapis de sol d'origine Mitsubishi.
  - Avant de conduire, effectuez les vérifications suivantes:
    - Vérifiez régulièrement que le tapis de sol est correctement fixé à l'aide des clips de retenue.
- Si vous retirez le tapis de sol lorsque vous nettoyez votre véhicule ou pour toute autre raison, vérifiez toujours la disposition du tapis une fois réinstallé.

## Préparation du véhicule avant la conduite

### **AVERTISSEMENT**

- Lorsque le véhicule est à l'arrêt et que le moteur est coupé, vérifiez que le tapis de sol ne gêne pas les pédales en appuyant complètement dessus.

6

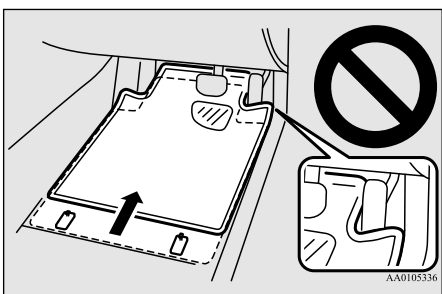

### Préparation du véhicule avant la conduite

N00629000669

Pour bénéficier d'une conduite plus sûre et plaisante, vérifiez toujours ce qui suit:

### Sièges et ceintures de sécurité

- Avant de démarrer, assurez-vous que vous et tous vos passagers êtes assis correctement et portez votre ceinture de sécurité (les enfants étant assis à l'arrière dans un système de retenue approprié) et assurez-vous que toutes les portes et le hayon sont verrouillés.
- Reculez le siège du conducteur le plus possible tout en vous assurant de conserver une bonne visibilité et un bon contrôle du volant de direction, des freins, de l'accélérateur et des commandes. Vérifiez les témoins du tableau de bord et de l'affichage multi-information pour déceler d'éventuels problèmes.
- De même, le siège du passager avant doit aussi être reculé le plus loin possible vers l'arrière.
- Vérifiez que les bébés et les jeunes enfants sont correctement retenus conformément à la législation et à la réglementation en vigueur.

### Dégivreurs

Vérifiez-les en sélectionnant le mode de dégivrage et en réglant une soufflerie puissante. Vous devriez pouvoir sentir l'air souffler contre le pare-brise.

Reportez-vous à la section «Dégivrage ou désembuage (pare-brise, glaces de porte)», pages 7-9, 7-14, 7-20, 7-26.

### Pneus

Vérifiez tous les pneus pour déceler toute usure importante de la bande ou usure inégale des motifs. Vérifiez s'il y a de la roche, des clous, de la vitre ou d'autres objets coincés dans la bande de roulement. Vérifiez s'il y a des coupures sur les bandes ou des fissures sur les flancs. Vérifiez si les écrous des roues sont serrés et vérifiez les pneus (y compris le pneu de secours) pour s'assurer que la pression est appropriée. Remplacez vos pneus avant qu'ils ne soient trop usés.

Étant donné que votre véhicule est équipé d'un système de surveillance de la pression des pneus, un risque d'endommager les capteurs de pression de gonflage des pneus existe lors du remplacement des pneus sur la jante. Le remplacement doit, par conséquent, être fait uniquement par un concessionnaire agréé Mitsubishi Motors.

### Éclairage

Demandez à quelqu'un de vérifier l'éclairage pendant que vous allumez et éteignez tous les feux extérieurs. Vérifiez également les cli-

gnotants et le témoin des feux de route sur le tableau de bord.

## Fuites de liquide

Vérifiez le sol sous le véhicule après qu'il a stationné pour la nuit pour déceler toute fuite de carburant, d'eau, d'huile ou autres. Assurez-vous que tous les niveaux d'huile sont corrects. De plus, si vous sentez une odeur de carburant, essayez de savoir d'où elle vient et réglez le problème.

## Techniques de conduite en sécurité

N00629200094

Malgré l'équipement de sécurité du véhicule et votre conduite sécuritaire, il n'est pas garanti que vous puissiez éviter un accident ou des blessures. Cependant, si vous faites attention à ce qui suit, il vous sera possible de mieux vous protéger ainsi que vos passagers:

- Conduisez sur la défensive. Prenez conscience de la circulation, des conditions des routes et climatiques. Laissez une distance de freinage suffisante entre votre véhicule et le véhicule vous précédant.
- Avant de changer de voie, contrôlez vos rétroviseurs et utilisez vos clignotants.

- En conduisant, observez le comportement des autres conducteurs, des cyclistes et des piétons.
- Suivez toujours les lois et règles en vigueur. Soyez un conducteur courtois et faites preuve de vigilance. Laissez suffisamment d'espace au cas où vous devriez freiner brusquement.
- Si vous prévoyez de conduire dans un autre pays, veillez à suivre les lois en vigueur et assurez-vous de pouvoir utiliser le carburant approprié.

## Conduite par temps froid

N00629400461

- Vérifiez la batterie. En même temps, vérifiez les bornes et le câblage. Par temps extrêmement froid, la batterie ne sera pas aussi puissante. De plus, la batterie peut perdre de sa puissance, car elle est plus sollicitée lors du démarrage et de la conduite par temps froid. Avant de conduire le véhicule, vérifiez si le moteur tourne à la vitesse normale et si les phares sont aussi lumineux que d'habitude. Chargez ou remplacez la batterie au besoin. Par grand froid, il est possible qu'une batterie très faible gèle.

## Techniques de conduite en sécurité

### ⚠ AVERTISSEMENT

- **La batterie produit de l'hydrogène, qui est un gaz explosif. Toute étincelle ou flamme peut provoquer l'explosion de la batterie, ce qui risque d'entraîner des blessures graves, voire mortelles. Portez toujours des gants de protection et un masque lorsque vous manipulez une batterie, ou réservez cette tâche pour un mécanicien qualifié.**

6

- Faites suffisamment chauffer le moteur. Après avoir démarré, attendez un moment pour que l'huile ait le temps de se répartir dans tous les cylindres et de réchauffer le moteur. Conduisez ensuite votre véhicule lentement.
- Conduisez d'abord à vitesse réduite pour que l'huile de la boîte-pont, celle de la boîte de transfert et celle de l'essieu arrière aient le temps d'atteindre tous les points de graissage.
- Le passage des vitesses avec la boîte-pont manuelle peut être plus difficile par temps froid. Ce phénomène est normal et le passage des vitesses deviendra plus facile à mesure que la boîte-pont chauffe.
- Vérifiez l'antigel à moteur.



## Freinage

S'il manque du liquide de refroidissement à cause d'une fuite ou de la surchauffe du moteur, ajoutez du Super Long Life Coolant Premium d'origine Mitsubishi Motors ou équivalent.

Veillez lire cette section conjointement avec la section «Liquide de refroidissement du moteur» page 9-8.

6

### **AVERTISSEMENT**

- **N'ouvrez jamais le bouchon du radiateur lorsque le radiateur est chaud. Vous risquez d'être grièvement brûlé.**

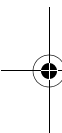

## Freinage

N00629500491

Toutes les pièces du système de freinage sont essentielles à la sécurité. Veillez à faire entretenir votre véhicule régulièrement chez un concessionnaire agréé Mitsubishi Motors ou un réparateur de votre choix, conformément aux instructions figurant dans le «MANUEL DE GARANTIE/D'ENTRETIEN».

### Lorsque les freins sont mouillés

Vérifiez le circuit de freinage en conduisant lentement immédiatement après avoir démarré, en particulier lorsque les freins sont

mouillés, afin de vous assurer qu'ils fonctionnent normalement.

Une fine pellicule d'eau peut en effet se former sur les disques de frein et nuire au freinage normal si vous avez circulé pendant une grosse averse, si vous avez roulé dans de grosses flaques d'eau ou si vous avez lavé votre voiture. Dans ce cas, asséchez les freins en conduisant lentement tout en enfonçant légèrement la pédale de frein.

### Lorsque vous conduisez par temps froid

Sur des chaussées enneigées, de la glace peut se former sur le système de freinage, rendant les freins moins efficaces. Lorsque vous conduisez dans de telles conditions, portez une attention particulière aux véhicules qui vous précèdent et vous suivent et à l'état de la surface de la route. De temps à autre, appuyez légèrement sur la pédale de freinage et vérifiez l'efficacité des freins.

### Lorsque vous descendez une pente

Il est important de profiter du freinage moteur en rétrogradant lorsque vous descendez une

pente raide, afin d'éviter que les freins ne surchauffent.

## Stationnement

N00629600304

### Stationnement en pente

Lorsque vous garez votre véhicule dans une pente, serrez le frein de stationnement, braquez les roues avant vers la bordure si vous êtes dans une descente et dans l'autre sens si vous êtes dans une côte.

Au besoin, glissez des cales sous les roues.

### Pour les véhicules équipés d'une boîte-pont manuelle

Mettez le levier de changement de vitesses en position «R» (marche arrière) lorsque vous stationnez dans une descente, en 1ère lorsque vous stationnez dans une côte.

### Pour les véhicules équipés d'une transmission à variation continue (CVT)

Assurez-vous que le frein de stationnement est bien serré lorsque vous garez votre véhi-

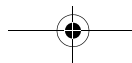

## Renseignements relatifs à la charge du véhicule

cule et que le levier sélecteur se trouve à la position «P» (stationnement).

Lorsque vous stationnez votre véhicule en pente, il est important de serrer le frein de stationnement avant de mettre le levier sélecteur à la position «P» (stationnement). Vous évitez ainsi d'appliquer une charge sur la boîte-pont avec le frein de stationnement. Lorsque cela se produit, il est difficile de sortir le levier sélecteur de la position «P» (stationnement).

### Stationnement avec le moteur en marche

Ne laissez jamais tourner le moteur si vous devez vous arrêter un moment pour vous reposer. De plus, veillez à ne pas laisser tourner le moteur si le véhicule se trouve dans un endroit clos ou mal ventilé.

#### ⚠ AVERTISSEMENT

- Si vous laissez le moteur tourner, vous risquez des blessures ou même la mort en déplaçant accidentellement le levier de changement de vitesses (boîte-pont manuelle) ou le levier sélecteur (CVT), ou vous risquez une intoxication due à l'envahissement des gaz d'échappement dans l'habitacle.

### Lieu de stationnement

Votre pare-chocs avant peut être endommagé si vous le raclez sur des bordures ou sur des blocs d'arrêt de stationnement. Faites attention lorsque vous roulez dans des côtes et des descentes abruptes où votre pare-chocs peut raclez la route.

#### ⚠ AVERTISSEMENT

- Ne stationnez pas votre véhicule dans des endroits où des matières combustibles, telles que de l'herbe ou des feuilles sèches, sont susceptibles d'entrer en contact avec le gaz d'échappement brûlant car un incendie pourrait s'ensuivre.

### Ne pas maintenir le volant de direction tourné à fond pendant un laps de temps long.

L'effort à fournir pour tourner le volant de direction risque d'être plus élevé. Reportez-vous à la section «Système de direction assistée à commande électrique (EPS)», page 5-79.

### Lorsque vous quittez le véhicule

Retirez toujours la clé du commutateur d'allumage et verrouillez toutes les portes et le hayon lorsque vous quittez votre véhicule. Dans la mesure du possible, garez votre voiture dans un endroit bien éclairé.

### Renseignements relatifs à la charge du véhicule

N00629900408

6

Il est essentiel de connaître la charge que votre véhicule peut transporter. Cette charge est appelée capacité de chargement du véhicule et elle inclut le poids de tous les occupants, de la charge (y compris la charge sur le toit), des options installées a posteriori, et le cas échéant, le poids remorqué. La plaque d'information sur les pneus et la capacité de charge située sur le seuil de la porte du conducteur de votre véhicule indique la charge que le véhicule peut transporter.

#### ⚠ AVERTISSEMENT

- Ne surchargez jamais votre véhicule. Une surcharge peut endommager votre véhicule, nuire aux performances de votre véhicule, y compris à sa maniabilité et au freinage, causer la défaillance d'un pneu et entraîner un accident.

## Renseignements relatifs à la charge du véhicule

Il est important de connaître la signification des termes suivants avant de charger le véhicule:

- Charge maximale du véhicule sur le pneu: charge sur un pneu individuel déterminée en distribuant le poids maximal du véhicule chargé sur chaque essieu puis en divisant par deux.
- Charge normale du véhicule sur le pneu: charge d'un pneu individuel déterminée en distribuant le poids à vide, le poids des accessoires et le poids normal des occupants sur chaque essieu puis en divisant par deux.
- Poids maximal du véhicule chargé: la somme de -  
(a) poids à vide;  
(b) poids des accessoires;  
(c) capacité de chargement; et  
(d) poids des options de série.
- Poids à vide: poids d'un véhicule motorisé pourvu d'équipement standard. Ce poids comprend la contenance maximale en carburant, en huile et en liquide de refroidissement.
- Poids des accessoires: le poids combiné (en plus des éléments standard remplaçables) de la boîte de vitesses automatique, de la direction assistée, des freins assistés, des glaces à commande électrique, des sièges à commande électrique, de la radio et du chauffage, pour autant que ces éléments sont disponibles en tant qu'équipement installé en usine (qu'ils soient installés ou pas).
- Capacité de chargement: addition de la charge nominale, de la charge des bagages et du résultat de la multiplication de 68 kg (150 lb)\* par le nombre désigné de places assises dans le véhicule.
- Poids des options de série: le poids combiné des options régulières de série installées pesant 2,3 kg (5 lb) en plus des éléments standard qu'ils remplacent, notamment des freins pour conditions de service extrêmes, des stabilisateurs de conduite, une galerie de toit, une batterie de grande capacité et une garniture spéciale.
- Poids normal des occupants: 68 kg (150 lb)\* multipliés par le nombre d'occupants spécifiés. (Ce nombre est de 3 pour votre véhicule)

- Distribution des occupants: La distribution des occupants dans l'habitacle (Pour votre véhicule, la distribution est de 2 à l'avant et 1 dans le siège de deuxième rangée)

\*:68 kg (150 lb) est le poids d'une personne, selon la législation des É.-U et du Canada.

### Plaque d'information sur les pneus et la capacité de charge

N00630100383

La plaque d'information sur les pneus et la capacité de charge est apposée sur le seuil intérieur de la porte côté conducteur.

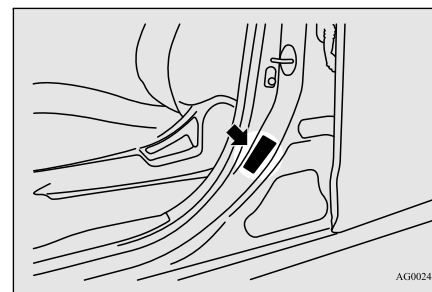

Cette plaque indique le nombre maximum d'occupants permis dans le véhicule ainsi que le «poids combiné des passagers et de la

Renseignements relatifs à la charge du véhicule

charge» (A), appelé la capacité de chargement du véhicule. Le poids du toit est compris dans la définition de la «charge» lors de la détermination de la capacité de chargement du véhicule. Cette plaque indique également la taille et la pression de gonflage recommandées pour les pneus d'équipement d'origine du véhicule. Pour plus d'informations, reportez-vous à la rubrique «Pneus» à la page 9-15.

**Étapes servant à déterminer la charge limite adéquate**

N00630201251

1. Repérez l'énoncé «The combined weight of occupants and cargo should never exceed XXX kg or XXX lbs.» (Le poids combiné des passagers et de la charge ne devra jamais dépasser XXX kg ou XXX lbs.) sur la plaque d'information du véhicule.
2. Déterminez le poids combiné du conducteur et des passagers qui prennent place dans le véhicule.
3. Soustrayez le poids combiné du conducteur et des passagers de XXX kg ou de XXX lbs.
4. La valeur qui en résulte équivaut à la capacité de charge maximale disponible pour le chargement et les bagages. Par exemple, si la quantité «XXX» est égale à 1 400 lb. et qu'il y aura cinq passagers de 150 lbs. dans votre véhicule, la charge disponible et la charge des bagages est de 650 lb. (1 400 - 750 (5 x 150) = 650 lbs.)

5. Déterminez le poids combiné des bagages et du chargement du véhicule. Par mesure de sécurité, le poids ne peut pas excéder la capacité de charge disponible pour le chargement et les bagages calculée à l'étape 4.
6. Si votre véhicule tracte une remorque, la charge de votre remorque doit être transférée à votre véhicule. Veuillez consulter ce manuel pour déterminer la façon dont ceci réduit la capacité de charge disponible pour le chargement et les bagages de votre véhicule.

**6**

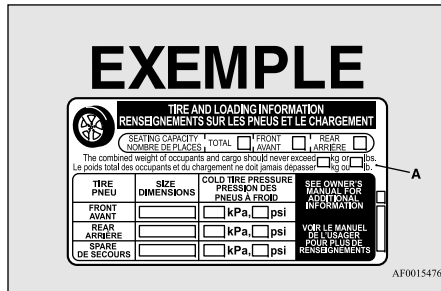

**REMARQUE**

- Les étapes ci-dessus visant à déterminer la limite correcte de charge ont été conçues en accord avec les réglementations en vigueur aux États-Unis. Votre véhicule ne peut pas tracter de remorque, l'étape 6 est donc hors de propos.

## Renseignements relatifs à la charge du véhicule

 **REMARQUE**

- Le tableau suivant fournit des exemples du calcul de la capacité totale de chargement/de bagages du véhicule en fonction de configurations de sièges variées ainsi que du nombre et du poids des occupants. Ce tableau est utilisé à titre d'exemple. Il est possible qu'il ne corresponde pas exactement à la capacité de charge et au nombre d'occupants de votre véhicule.
- Pour les exemples suivants, le poids combiné des occupants et de la charge ne doit jamais excéder 392 kg (865 lb).

**6**

Occupants			Poids combiné des occupants et du chargement inscrit sur la plaque du pneu	MOINS	le poids combiné des occupants	= Poids du chargement/bagages DISPONIBLE
TOTAL	AVANT	ARRIÈRE				
<b>EXEMPLE 1</b>						
5	2	3	392kg (865 lb)	moins	304kg (670 lb)	= 88kg (195 lb)
Occupant 1: 91kg (200 lb) Occupant 2: 59kg (130 lb) Occupant 3: 73kg (160 lb) Occupant 4: 45kg (100 lb) Occupant 5: 36kg (80 lb) POIDS TOTAL: 304kg (670 lb)						
<b>EXEMPLE 2</b>						
3	2	1	392kg (865 lb)	moins	245kg (540 lb)	= 147kg (325 lb)
Occupant 1: 95kg (210 lb) Occupant 2: 82kg (180 lb) Occupant 3: 68kg (150 lb) POIDS TOTAL: 245kg (540 lb)						
<b>EXEMPLE 3</b>						
2	2	0	392kg (865 lb)	moins	182kg (400 lb)	= 210kg (465 lb)
Occupant 1: 91kg (200 lb) Occupant 2: 91kg (200 lb) POIDS TOTAL: 182kg (400 lb)						

AHM100191

- Ne dépassez pas les poids nominaux bruts sur les essieux avant et arrière (PNBE) pour un véhicule à pleine charge. Pour de plus amples renseignements sur les poids nominaux bruts sur l'essieu du véhicule et le chargement du véhicule, reportez-vous à la section «Caractéristiques techniques» du présent manuel.



## Chargements

N00629700435

### Précautions pour le chargement de l'espace utilitaire

N00630300040

Pour déterminer la capacité de chargement de l'espace utilitaire de votre véhicule, soustrayez le poids de tous les occupants du véhicule de la capacité de chargement de votre véhicule. Pour plus d'informations, au besoin, reportez-vous à la section «Étapes servant à déterminer la charge limite adéquate» à la page 6-9.

N'UTILISEZ PAS les données de poids nominal brut du véhicule et de poids nominal brut sur l'essieu recommandées sur l'étiquette de certification de sécurité (A) située sur le seuil intérieur de la porte du conducteur comme guide pour le poids des passagers et/ou le poids de charge.

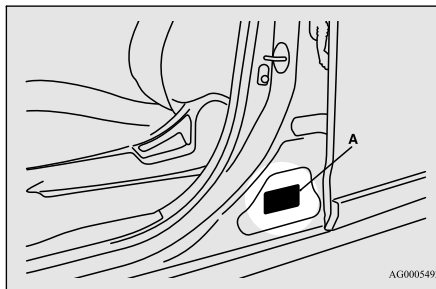

AG0005492

### AVERTISSEMENT

- Pour réduire les risques de blessures graves ou mortelles, les poids combinés du conducteur, des passagers et du chargement de l'espace utilitaire ne peuvent jamais excéder la capacité de chargement du véhicule.
  - Le dépassement de la capacité de chargement du véhicule modifie négativement le comportement du véhicule, y compris la maniabilité et le freinage, et peut entraîner un accident.
  - Ne transportez pas de charge ou de bagage dépassant le sommet du dossier de siège. Assurez-vous que la charge ou les bagages ne bougent pas lorsque le véhicule se déplace.
- Si votre vue arrière est bloquée ou la charge du véhicule est propulsée dans l'habitacle lors d'un freinage brusque, cela peut causer un accident ou des blessures graves, voire mortelles.

### AVERTISSEMENT

- Mettez les charges ou les bagages lourds dans le compartiment de chargement de votre véhicule. Tentez de répartir le poids de façon équilibrée.

### Chargement du toit

N00630400100

### AVERTISSEMENT

- Tout poids placé sur le toit du véhicule remonte le centre de gravité du véhicule et nuit à sa tenue de route. En conséquence, toute erreur de conduite ou toute manœuvre d'urgence peut mener à une perte de contrôle et provoquer un accident. Conduisez lentement et évitez les manœuvres excessives comme des freinages brusques ou des changements de direction soudains.
- Veillez à ce que le poids des bagages et de la galerie sur le toit ne dépasse pas la charge maximale sur le toit de 176 lb (80 kg). Si vous dépassez la charge maximale sur le toit, ceci pourrait endommager le véhicule ou provoquer un accident.
- Le poids total de tous les occupants et des bagages, y compris la charge sur le toit, ne doit pas dépasser la capacité de chargement du véhicule. Pour plus d'information, reportez-vous à la section «Plaque d'information sur les pneus et la capacité de charge», page 11-3

6

## Chargements

### ⚠ AVERTISSEMENT

- La charge au toit se détermine en ajoutant le poids de la galerie et le poids des bagages placés sur la galerie.
- Pour plus d'informations, reportez-vous à la rubrique «Charge maximale sur le toit» à la page 11-3.

6

### ⚠ ATTENTION

- Ne chargez pas les bagages directement sur le toit. Utilisez une galerie qui s'adapte correctement à votre véhicule.
- Placez les bagages sur la galerie de telle sorte à en distribuer le poids de façon égale, en plaçant les éléments les plus lourds au fond. Ne chargez pas d'éléments plus larges que la galerie de toit.
- Lors de la fixation ou de la dépose de la galerie de toit ou lors du chargement ou du déchargement de bagages, n'exercez pas de pression excessive à un endroit particulier. En fonction de l'endroit et de la force exercée, vous risqueriez d'endommager le toit du véhicule.

### ⚠ ATTENTION

- Avant de conduire et après avoir effectué une courte distance, vérifiez toujours la charge pour vous assurer que celle-ci soit bien attachée à la galerie.
- Arrêtez le véhicule régulièrement et vérifiez si la charge est toujours bien attachée. Si la charge n'est pas bien attachée, celle-ci pourrait tomber du véhicule et l'endommager, endommager un autre véhicule ou provoquer un danger pour les autres.

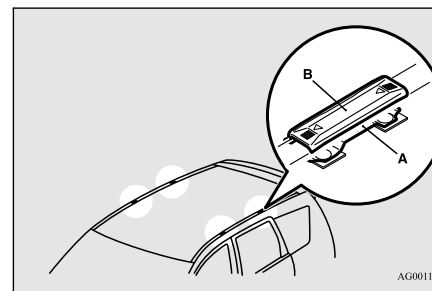

AG0011181

### 📖 REMARQUE

- Pour éviter les bruits de vent ou l'augmentation de la consommation en carburant, enlevez la galerie quand vous ne l'utilisez pas.
- Avant d'utiliser une station de lavage automatique, demandez au préposé si la galerie doit être enlevée.
- Quand vous montez une galerie de toit, veillez à laisser l'espace adéquat pour relever le hayon.

### Pour fixer la galerie

Faites glisser chaque cache (B) vers l'avant du véhicule pour les enlever.

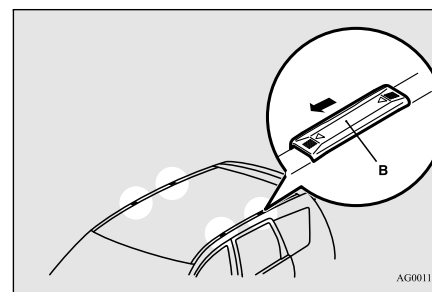

AG0011194

### Supports de montage de galerie (le cas échéant)

N00630600085

Utilisez les supports (A) pour installer une galerie.  
Les supports (A) se situent en dessous de chaque cache (B).

### Pour remettre les caches

1. Pour chaque cache, placez les languettes (C) du cache dans les trous (D) prévus à cet effet dans le toit.
2. Faites glisser le cache (B) vers l'arrière du véhicule pour le fixer.

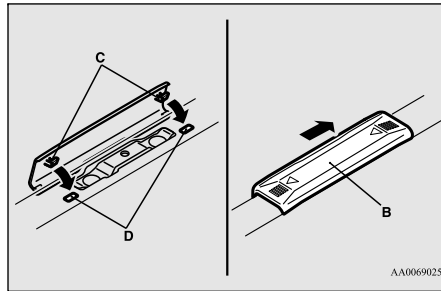

### Attelage d'une remorque

N00629800306

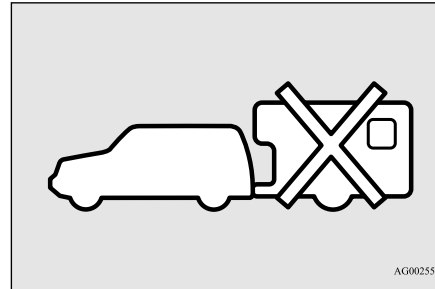

### ⚠ AVERTISSEMENT

- Ne pas se servir de ce véhicule pour l'attelage d'une remorque. Il pourrait s'avérer impossible de maintenir le contrôle du véhicule ou de freiner correctement.



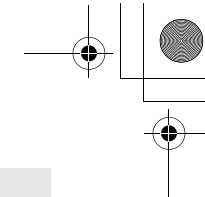
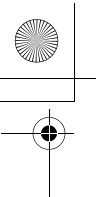

# Commandes de confort

- Bouches d'air .....7-2
- Climatisation manuelle-Type 1 (le cas échéant).....7-4
- Climatisation manuelle-Type 2 (le cas échéant).....7-10
- Climatisation automatique-Type 1 (le cas échéant).....7-15
- Climatisation automatique-Type 2 (le cas échéant).....7-21
- Conseils importants concernant la climatisation .....7-27
- Purificateur d'air .....7-27
- Radio AM/FM/lecteur de CD (le cas échéant).....7-28
- Manipulation des disques compacts (CD) .....7-32
- Fichiers audio (MP3/WMA/AAC) .....7-33
- Points importants concernant la sécurité du client .....7-37
- Touches de fonction .....7-38
- Écouter la radio .....7-42
- Écouter la radio par satellite (le cas échéant) .....7-44
- Écouter des CD .....7-46
- Écouter un CD MP3 .....7-47
- Écouter des fichiers audio à partir d'un iPod .....7-49
- Écouter des fichiers audio à partir d'un périphérique USB .....7-51
- Lecture de plages d'iPod/de clé USB par commande vocale  
(véhicules disposant de l'interface Bluetooth® 2.0) .....7-54
- Écouter des données contenues sur un dispositif audio Bluetooth (le cas échéant).....7-57
- Témoin d'affichage .....7-59
- Réglage du volume et de la qualité audio .....7-62
- Paramètres du système .....7-62
- Dépannage .....7-67
- Antenne .....7-69
- Horloge (le cas échéant) .....7-70

- Renseignements généraux concernant la radio .....7-70

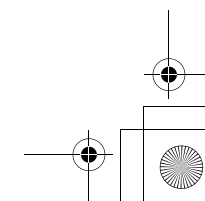
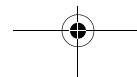
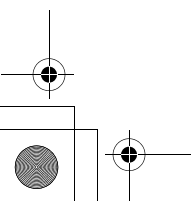
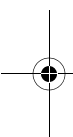

## Bouches d'air

### Bouches d'air

N00729900249

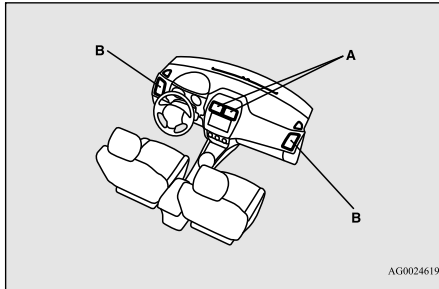

7

- A- Bouches d'air centrales
- B- Bouches d'air latérales

### Réglages de la direction de l'air

N00730200327

#### Bouches d'air centrales

Déplacez le bouton (A) pour effectuer des réglages.

Pour fermer la bouche d'air, déplacez le bouton (A) vers l'intérieur aussi loin que possible.

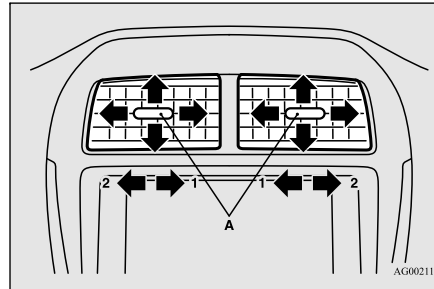

- 1- Fermeture
- 2- Ouverture

#### Bouches d'air latérales

Déplacez le bouton (A) pour effectuer des réglages.

Pour fermer la bouche d'air, déplacez le bouton (A) vers l'extérieur aussi loin que possible.

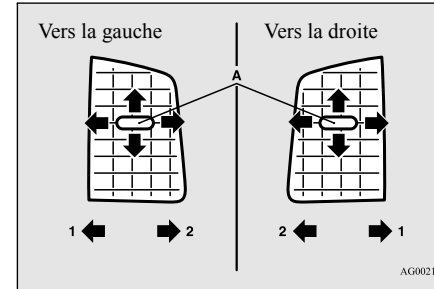

- 1- Fermeture
- 2- Ouverture

### REMARQUE

- En de rares occasions, l'air provenant des bouches d'air d'un véhicule muni de climatisation peut embuer les glaces. Ce phénomène est seulement dû au brusque refroidissement de l'air humide et n'indique pas une défaillance du système.
- Ne laissez aucune boisson ou autre liquide pénétrer dans les bouches d'air, car ils pourraient empêcher la climatisation de fonctionner normalement.

### Changement du sélecteur de mode

N00736400552

Pour modifier la position et la quantité d'air provenant des bouches d'air, tournez le sélec-

teur de mode. Reportez-vous à la section «Sélecteur de mode» à la page 7-5, 7-11, 7-17, 7-23.

Les symboles ci-dessous sont utilisés dans les illustrations suivantes pour illustrer la quantité d'air provenant des bouches d'air.

→: une petite quantité d'air provient des bouches d'air

→: une quantité d'air moyenne provient des bouches d'air

→: une quantité importante d'air provient des bouches d'air

### Position vers le visage

L'air se dirige uniquement vers la partie supérieure de l'habitacle.

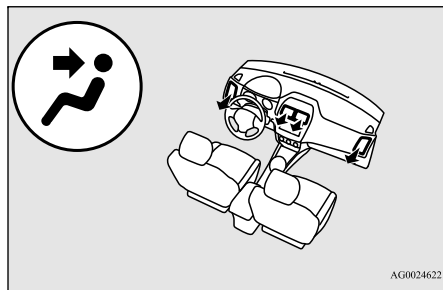

### Position vers les pieds et le visage

L'air se dirige à la fois vers la partie supérieure de l'habitacle et vers les pieds.

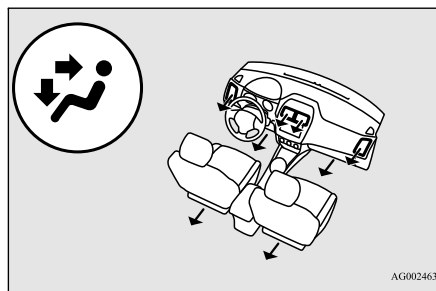

### REMARQUE

- Lorsque le sélecteur de mode est réglé entre les positions «*متر*» et «*متر*», l'air se dirige surtout vers la partie supérieure de l'habitacle. Lorsque le sélecteur de mode est réglé entre les positions «*متر*» et «*متر*», l'air se dirige surtout vers les pieds.

### Position vers les pieds

L'air se dirige surtout vers les pieds.

### Bouches d'air

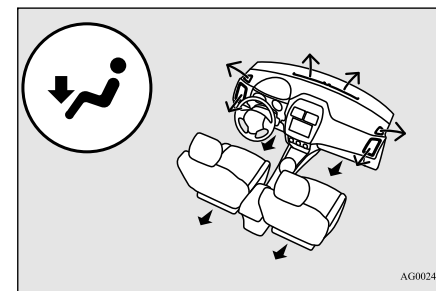

7



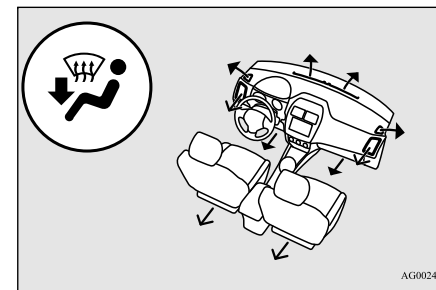

### Position de dégivrage et vers les pieds

L'air se dirige vers les pieds, le pare-brise et les glaces de porte.



## Climatisation manuelle-Type 1 (le cas échéant)

### REMARQUE

- Lorsque le sélecteur de mode est réglé entre les positions «» et «», l'air se dirige surtout vers les pieds. Lorsque le sélecteur de mode est réglé entre les positions «» et «», l'air se dirige surtout vers le pare-brise et les glaces de porte.

## 7 Position de dégivrage

L'air se dirige surtout vers le pare-brise et les glaces de porte.

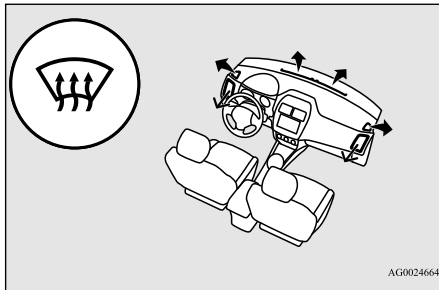

## Climatisation manuelle-Type 1 (le cas échéant)

N00730300331

### Tableau de commande

N00730500258

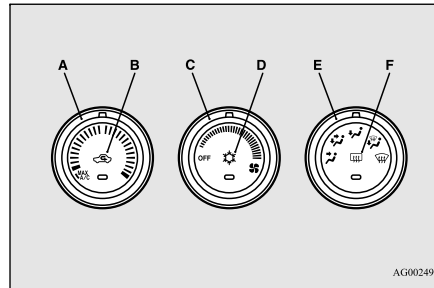

- A- Sélecteur de contrôle de la température
- B- Sélecteur d'air
- C- Sélecteur rotatif de vitesse de soufflerie
- D- Interrupteur de climatisation
- E- Sélecteur de mode
- F- Interrupteur de dégivreur de lunette arrière à commande électrique  
→ p.5-156

## Sélecteur rotatif de vitesse de soufflerie

N00736500175

Avec le commutateur ou le mode de fonctionnement en position ON (marche), réglez la vitesse de la soufflerie en tournant le sélecteur rotatif de vitesse de soufflerie.

Si vous tournez le sélecteur rotatif dans le sens des aiguilles d'une montre, la vitesse de soufflerie augmente; dans le sens inverse, la vitesse diminue. Lorsque le sélecteur rotatif est réglé sur la position «OFF» (arrêt), tout débit d'air produit par le ventilateur se coupe.

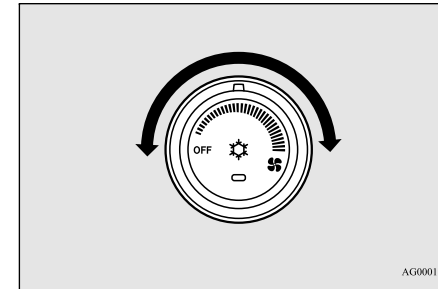

## Sélecteur de contrôle de la température

N00736600222

Pour réchauffer l'air, tournez le sélecteur de contrôle de la température dans le sens des



## Climatisation manuelle-Type 1 (le cas échéant)

aiguilles d'une montre. Tournez-le dans le sens inverse des aiguilles d'une montre pour refroidir l'air.

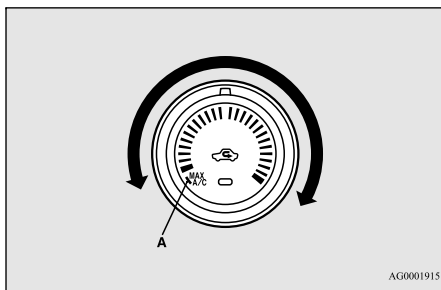

sélecteur de mode» à la page 7-2.

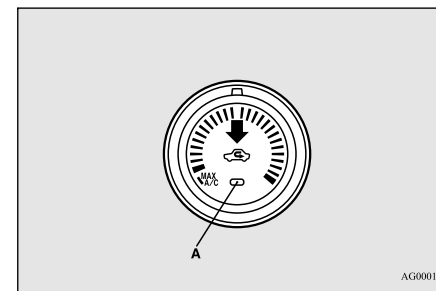
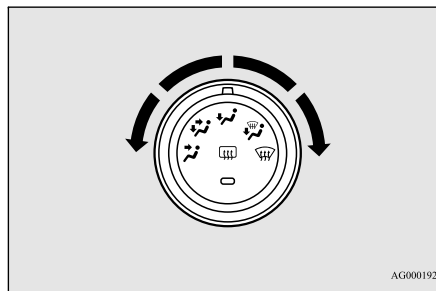

**7**

Quand la climatisation est allumée, la sélection de l'air se contrôle automatiquement.

Quand la climatisation se coupe, le sélecteur d'air repasse automatiquement à la position d'air extérieur.

Le témoin du sélecteur d'air (A) indique la position sélectionnée.

### REMARQUE

- Tant que la température du liquide de refroidissement est basse, la température de l'air provenant du chauffage sera fraîche/froide jusqu'à ce que le moteur se soit réchauffé, même si vous avez sélectionné l'air chaud au moyen du sélecteur rotatif.
- La fonction «MAX A/C» (A) est expliquée à la section «Pour le refroidissement rapide», page 7-8.

### Sélecteur d'air

N00736800383

Utilisez en temps normal la position d'air extérieur pour éviter la formation de buée ou de givre sur le pare-brise et les glaces latérales.

Pour modifier la sélection d'air, appuyez simplement sur le sélecteur d'air. Un son est émis à chaque pression de l'interrupteur.

- Air extérieur (Le témoin (A) est éteint)
- Air recyclé (Le témoin (A) est allumé)

### Sélecteur de mode

N00736700151

Pour modifier la quantité d'air provenant des bouches d'air, tournez le sélecteur de mode. Reportez-vous à la rubrique «Changement du

## Climatisation manuelle-Type 1 (le cas échéant)

 **REMARQUE**

● Quand la climatisation fonctionne avec l'interrupteur du sélecteur d'air en position d'air extérieur, le système détermine automatiquement s'il faut continuer à utiliser de l'air extérieur ou s'il faut utiliser l'air recyclé.

Si la température extérieure est élevée, le système sélectionne l'air recyclé afin de permettre un refroidissement rapide et fait s'allumer le témoin du sélecteur d'air de l'interrupteur. Quand la climatisation est coupée ou quand le sélecteur rotatif de vitesse de soufflerie est placé sur «OFF» (arrêt), le sélecteur d'air repasse automatiquement à la position d'air extérieur.



**7**

Si l'air extérieur est vicié par la poussière ou par d'autres polluants, utilisez la position d'air recyclé. Passez régulièrement à la position d'air extérieur pour éviter que de la buée ne se forme sur les glaces.

 **ATTENTION**

● Le fait de recycler l'air pendant une période trop longue peut entraîner la formation de buée sur les glaces.

 **REMARQUE**

● Alors que le sélecteur de mode est réglé entre «» et «», le compresseur de climatiseur se met automatiquement en route. De même, la position «air extérieur» sera automatiquement sélectionnée. (Si tel est le cas, le témoin de climatisation reste identique.)

● Lorsque le sélecteur de contrôle de la température est réglé sur la position «MAX A/C», la sélection d'air passe automatiquement en position d'air recyclé.

● Lorsque le sélecteur de contrôle de la température est réglé sur la position «MAX A/C», si vous le placez sur une position autre que «MAX A/C», le réglage du sélecteur d'air est sélectionné comme décrit ci-dessous. La sélection de l'air recyclé ou de l'air extérieur dépend du réglage utilisé avant d'utiliser «MAX A/C».

- Si la commande automatique était utilisée:  
La commande automatique est sélectionnée.
- Si l'air recyclé était sélectionné:  
L'air recyclé est sélectionné.
- Si l'air extérieur était sélectionné:  
L'air extérieur est sélectionné.

**Personnalisation du sélecteur d'air (modification du réglage de fonction)**



N00702101067

Vous pouvez modifier les fonctions suivantes en fonction de vos préférences.

- Activation de la commande automatique de l'air:  
Quand la climatisation fonctionne, l'interrupteur de sélection de l'air se contrôle automatiquement.
- Désactivation de la commande automatique de l'air:  
Même quand la climatisation fonctionne, l'interrupteur de sélection de l'air n'est pas contrôlé automatiquement.
- Modification des réglages  
Appuyez sur le sélecteur d'air pendant au moins 10 secondes.  
Une fois le réglage modifié, le système émet un signal sonore et le témoin clignote.  
  - Quand le réglage est passé d'activé à désactivé, le système émet trois signaux sonores et le témoin clignote trois fois.
  - Quand le réglage est passé de désactivé à activé, le système émet deux signaux sonores et le témoin clignote trois fois.

## Climatisation manuelle-Type 1 (le cas échéant)

### REMARQUE

- Le réglage par défaut est «Commande automatique de l'air activée».
- Quand le sélecteur de mode est réglé entre la position «» et «», la sélection de l'air passe automatiquement à la position d'air extérieur, même si le système est réglé sur «Commande automatique de l'air désactivée», afin d'empêcher que les glaces de fenêtres s'embuent.

### Interrupteur de climatisation

N00731000377

Appuyez sur l'interrupteur et le compresseur de climatisation se met en marche. Le témoin de climatisation (A) s'allume.

Un son est émis à chaque pression de l'interrupteur.

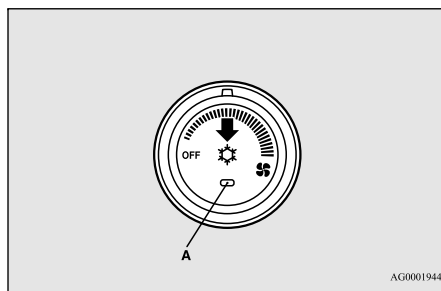

Appuyez à nouveau sur l'interrupteur et le compresseur du climatiseur s'arrêtera, accompagné de l'extinction du témoin (A).

### ATTENTION

- Le fait de mettre en marche la climatisation augmente légèrement le régime de ralenti du moteur. Par conséquent, veillez à appuyer fermement sur la pédale de freinage lorsque vous embayez la boîte-pont en marche avant.

### REMARQUE

- Si une défaillance est décelée dans le compresseur de climatisation, le témoin de climatisation (A) clignote. Appuyez une fois sur l'interrupteur de climatisation pour l'arrêter, puis une autre fois pour la mettre en marche. Si le témoin de la climatisation (A) ne clignote pas, c'est que le système est en ordre. S'il clignote, faites-le vérifier par un concessionnaire agréé Mitsubishi Motors ou l'atelier de réparation de votre choix.
- Parfois, par exemple après avoir utilisé un poste de lavage à haute pression, le condensateur peut être mouillé et le témoin de climatisation (A) clignote temporairement. Attendez un peu, puis appuyez une fois sur l'interrupteur de climatisation pour arrêter le système, puis une nouvelle fois pour le mettre en marche. Une fois l'eau évaporée, le témoin ne clignote plus.

### Fonctionnement du système de climatisation

N00731101287

### Chauffage

Réglez le sélecteur de mode sur la position «» et le sélecteur d'air (A) sur la position d'air extérieur.

Tournez le sélecteur de contrôle de la température dans le sens des aiguilles d'une montre ou dans le sens inverse et réglez sur la température désirée. Sélectionnez la meilleure vitesse selon vos besoins.

7

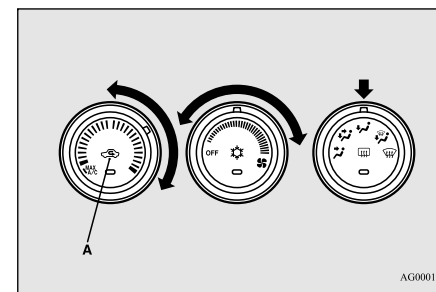

## Climatisation manuelle-Type 1 (le cas échéant)

### REMARQUE

- Pour un chauffage rapide, réglez le sélecteur rotatif de vitesse de soufflerie sur la position indiquée sur l'illustration.

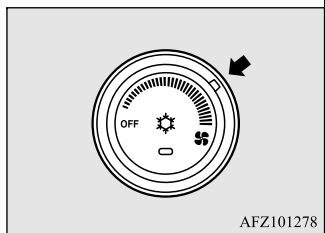

AFZ101278

7

2. Appuyez sur le sélecteur d'air (A) pour le mettre en position «air extérieur».
3. Appuyez sur l'interrupteur de climatisation (B).
4. Modifiez la température en tournant le sélecteur de contrôle de la température dans le sens des aiguilles d'une montre ou dans le sens inverse.
5. Réglez la vitesse de soufflerie désirée.

1. Réglez le sélecteur de mode sur la position «».
2. Réglez le sélecteur de contrôle de la température sur la position «MAX A/C».
3. Réglez la vitesse de soufflerie sur la position la plus haute.

### REMARQUE

- Si l'air extérieur est poussiéreux ou contaminé d'une manière ou d'une autre, appuyez sur le sélecteur d'air (A) pour le mettre en position d'air recyclé. Laissez pénétrer l'air extérieur de temps à autre afin qu'il y ait une bonne ventilation.
- Pour refroidir l'espace des pieds, réglez le sélecteur de mode sur la position «».

### REMARQUE

- Lorsque le sélecteur de contrôle de la température est réglé sur la position «MAX A/C», le compresseur de climatisation se met automatiquement en route et le témoin s'allume. La position d'air recyclé sera sélectionnée automatiquement. Dans ce cas, vous ne pouvez mettre hors fonction la climatisation ou sélectionner la position «air extérieur».
- Lorsque le sélecteur de contrôle de la température est réglé sur une position autre que «MAX A/C», la sélection d'air passe automatiquement au mode «air extérieur». La climatisation retourne à l'état précédent dans lequel la position «MAX A/C» n'était pas sélectionnée.

## Refroidissement

N00731201350

### Pour le refroidissement ordinaire

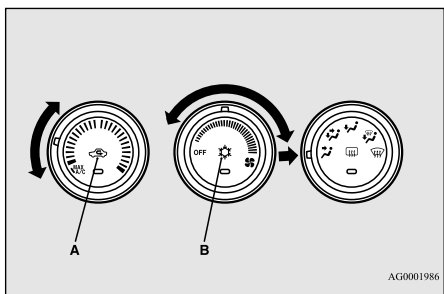

AG0001986

1. Réglez le sélecteur de mode sur la position «».

### Pour le refroidissement rapide

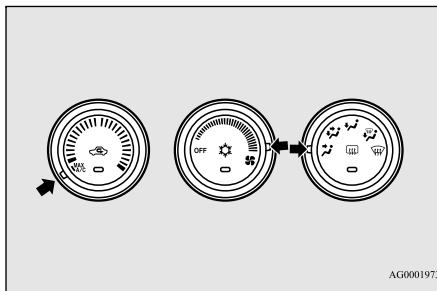

AG0001973

## Combinaison d'air froid et d'air chaud

N00731300253

Réglez le sélecteur de mode sur les positions illustrées et le sélecteur d'air (A) sur la position d'air extérieur.

## Climatisation manuelle-Type 1 (le cas échéant)

L'air se dirigera vers les pieds et vers la partie supérieure de l'habitacle. Réglez la vitesse de soufflerie désirée.

L'air chaud se dirige vers les pieds et l'air froid ou légèrement tiède (selon la position du sélecteur de contrôle de température) vers la partie supérieure de l'habitacle.

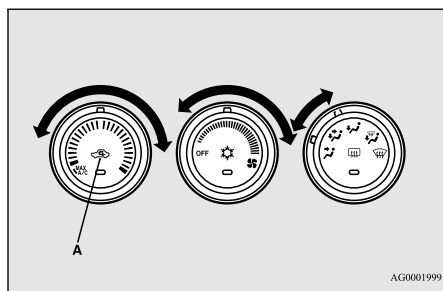



### Dégivrage ou désembuage (pare-brise, glaces de porte)

N00731401570

#### ATTENTION

- Pour des raisons de sécurité, veiller à pouvoir bien voir à travers toutes les glaces.

Réglez le sélecteur de mode (entre «» et «») pour enlever le givre ou la buée du pare-brise et des glaces de porte.

### ■ Dégivrage ordinaire

Utilisez ces réglages pour maintenir dégagés le pare-brise et les glaces de porte, et pour chauffer l'espace des pieds (en cas de conduite par temps de pluie ou de neige).

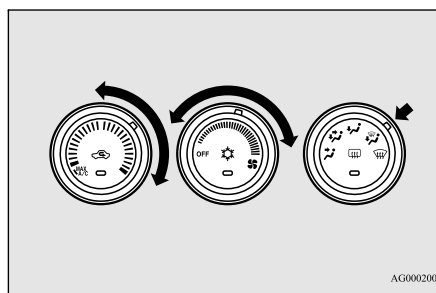

1. Réglez le sélecteur de mode sur la position «».
2. Réglez la vitesse de soufflerie souhaitée en tournant le sélecteur rotatif de vitesse de soufflerie.
3. Réglez la température souhaitée en tournant le sélecteur de contrôle de la température.

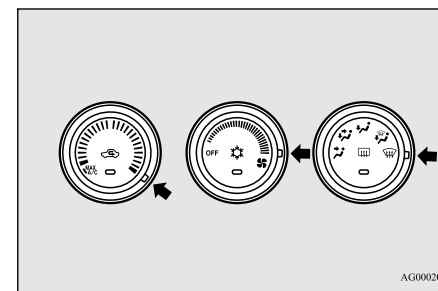

### ■ Dégivrage rapide



7



1. Réglez le sélecteur de mode sur la position «».
2. Réglez votre soufflerie sur la vitesse maximale.
3. Réglez la température sur la position la plus élevée.

#### REMARQUE

- Alors que le sélecteur de mode est réglé entre «» et «», le compresseur de climatiseur se met automatiquement en route. De même, la position «air extérieur» est sélectionnée automatiquement. (Si tel est le cas, le témoin de climatisation reste identique.)

## Climatisation manuelle-Type 2 (le cas échéant)

**REMARQUE**

- Lorsque la position entre «» et «» est sélectionnée, vous ne pouvez ni couper la climatisation, ni utiliser la position d'air recyclé. Ceci empêche la formation de buée sur les glaces.
- Pour désembuer rapidement, dirigez le débit d'air des bouches d'air latérales vers les glaces de porte.
- Lors du dégivrage, ne réglez pas le sélecteur de contrôle de la température sur une position de refroidissement s'approchant de «MAX A/C». De l'air froid serait dirigé sur les glaces et de la buée se formerait.

7

**Climatisation manuelle-  
Type 2 (le cas échéant)**

N00730300298

**Tableau de commande**

N00730500261

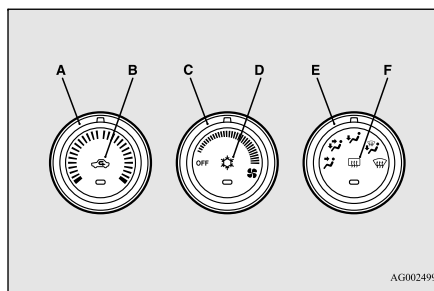

AG0024996

- A- Sélecteur de contrôle de la température
- B- Sélecteur d'air
- C- Sélecteur rotatif de vitesse de soufflerie
- D- Interrupteur de climatisation
- E- Sélecteur de mode
- F- Interrupteur de dégivreur de lunette arrière à commande électrique  
→ p.5-156

**Sélecteur rotatif de vitesse de soufflerie**

N00736500188

Avec le commutateur ou le mode de fonctionnement en position ON (marche), réglez la vitesse de la soufflerie en tournant le sélecteur rotatif de vitesse de soufflerie.

Si vous tournez le sélecteur rotatif dans le sens des aiguilles d'une montre, la vitesse de soufflerie augmente; dans le sens inverse, la vitesse diminue. Lorsque le sélecteur rotatif est réglé sur la position «OFF» (arrêt), tout débit d'air produit par le ventilateur se coupe.

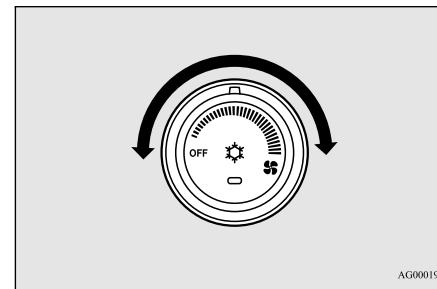

AG0001902

**Sélecteur de contrôle de la température**

N00736600176

Pour réchauffer l'air, tournez le sélecteur de contrôle de la température dans le sens des

## Climatisation manuelle-Type 2 (le cas échéant)

aiguilles d'une montre. Tournez-le dans le sens inverse des aiguilles d'une montre pour refroidir l'air.

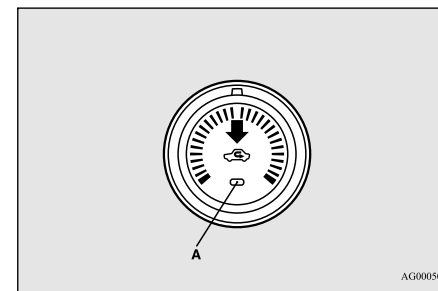
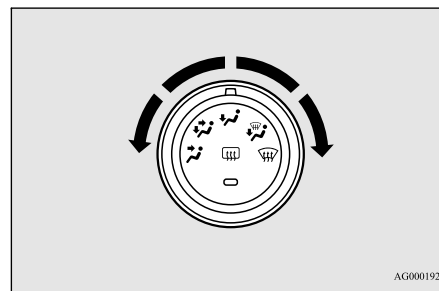
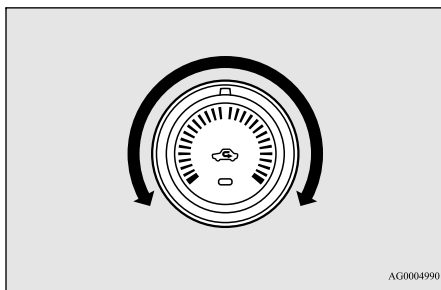

7

### Sélecteur d'air

N00736800396

Utilisez en temps normal la position d'air extérieur pour éviter la formation de buée ou de givre sur le pare-brise et les glaces latérales.

Pour modifier la sélection d'air, appuyez simplement sur le sélecteur d'air. Un son est émis à chaque pression de l'interrupteur.

- Air extérieur (Le témoin (A) est éteint)
- Air recyclé (Le témoin (A) est allumé)

Quand la climatisation est allumée, la sélection de l'air se contrôle automatiquement. Le témoin du sélecteur d'air (A) indique la position sélectionnée.

### REMARQUE

- Quand la climatisation fonctionne avec l'interrupteur du sélecteur d'air en position d'air extérieur, le système détermine automatiquement s'il faut continuer à utiliser de l'air extérieur ou s'il faut utiliser l'air recyclé. Si la température extérieure est élevée, le système sélectionne l'air recyclé afin de permettre un refroidissement rapide et fait s'allumer le témoin du sélecteur d'air de l'interrupteur. Appuyez sur l'interrupteur du sélecteur d'air pour repasser à l'air extérieur.

Si l'air extérieur est vicié par la poussière ou par d'autres polluants, utilisez la position

Commandes de confort 7-11

### REMARQUE

- Tant que la température du liquide de refroidissement est basse, la température de l'air provenant du chauffage sera fraîche/froide jusqu'à ce que le moteur se soit réchauffé, même si vous avez sélectionné l'air chaud au moyen du sélecteur rotatif.

### Sélecteur de mode

N00736700207

Pour modifier la quantité d'air provenant des bouches d'air, tournez le sélecteur de mode. Reportez-vous à la rubrique «Changement du sélecteur de mode» à la page 7-2.

## Climatisation manuelle-Type 2 (le cas échéant)

d'air recyclé. Passez régulièrement à la position d'air extérieur pour éviter que de la buée ne se forme sur les glaces.

### ATTENTION

- Le fait de recycler l'air pendant une période trop longue peut entraîner la formation de buée sur les glaces.

7

### REMARQUE

- Alors que le sélecteur de mode est réglé sur la position «», le compresseur de climatisation se met automatiquement en route. De même, la position «air extérieur» sera automatiquement sélectionnée.

## Personnalisation du sélecteur d'air (modification du réglage de fonction)

N00702100044

Vous pouvez modifier les fonctions suivantes en fonction de vos préférences.

- Activation de la commande automatique de l'air:  
Quand la climatisation fonctionne, l'interrupteur de sélection de l'air se contrôle automatiquement.

### REMARQUE

- Le réglage par défaut est «Commande automatique de l'air activée».
- Quand le sélecteur de mode est réglé à la position «», la sélection de l'air passe automatiquement à la position d'air extérieur, même si le système est réglé sur «Commande automatique de l'air désactivée», afin d'empêcher que les glaces de fenêtres ne s'embuent.

## Interrupteur de climatisation

N00731000364

Appuyez sur l'interrupteur et le compresseur de climatisation se met en marche. Le témoin de climatisation (A) s'allume.

Un son est émis à chaque pression de l'interrupteur.

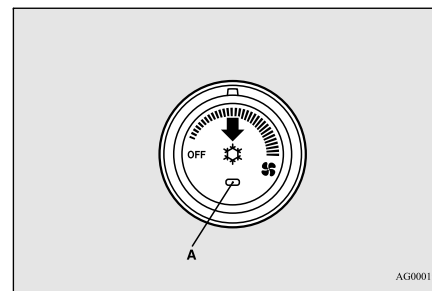

Appuyez à nouveau sur l'interrupteur et le compresseur du climatiseur s'arrêtera, accompagné de l'extinction du témoin (A).

### ATTENTION

- Le fait de mettre en marche la climatisation augmente légèrement le régime de ralenti du moteur. Par conséquent, veillez à appuyer fermement sur la pédale de freinage lorsque vous embayez la boîte-pont en marche avant.



## Climatisation manuelle-Type 2 (le cas échéant)

**REMARQUE**

- Si une défaillance est décelée dans le compresseur de climatisation, le témoin de climatisation (A) clignote. Appuyez une fois sur l'interrupteur de climatisation pour l'arrêter, puis une autre fois pour la mettre en marche. Si le témoin de la climatisation (A) ne clignote pas, c'est que le système est en ordre. S'il clignote, faites-le vérifier par un concessionnaire agréé Mitsubishi Motors ou l'atelier de réparation de votre choix.
- Parfois, par exemple après avoir utilisé un poste de lavage à haute pression, le condensateur peut être mouillé et le témoin de climatisation (A) clignote temporairement. Attendez un peu, puis appuyez une fois sur l'interrupteur de climatisation pour arrêter le système, puis une nouvelle fois pour le mettre en marche. Une fois l'eau évaporée, le témoin ne clignote plus.

**Fonctionnement du système de climatisation**

N00731101274

**Chauffage**

Réglez le sélecteur de mode sur la position «**مهم**» et le sélecteur d'air (A) sur la position d'air extérieur.

Tournez le sélecteur de contrôle de la température dans le sens des aiguilles d'une montre

ou dans le sens inverse et réglez sur la température désirée. Sélectionnez la meilleure vitesse selon vos besoins.

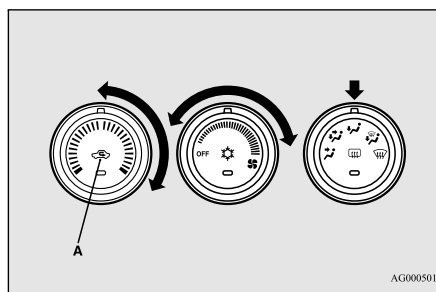
**REMARQUE**

- Pour un chauffage rapide, réglez le sélecteur rotatif de vitesse de soufflerie sur la position indiquée sur l'illustration.

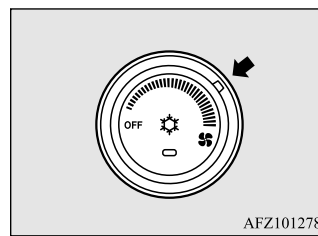
**Refroidissement**

N00731200311

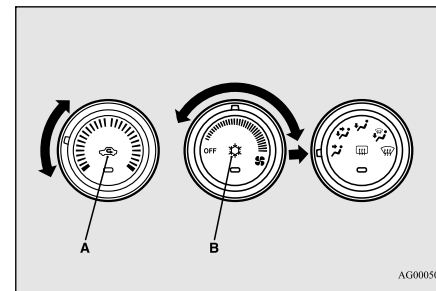
**7**

1. Réglez le sélecteur de mode sur la position «**مهم**».
2. Appuyez sur le sélecteur d'air (A) pour le mettre en position «air extérieur».
3. Appuyez sur l'interrupteur de climatisation (B).
4. Modifiez la température en tournant le sélecteur de contrôle de la température dans le sens des aiguilles d'une montre ou dans le sens inverse.
5. Réglez la vitesse de soufflerie désirée.

## Climatisation manuelle-Type 2 (le cas échéant)

**REMARQUE**

- Si l'air extérieur est poussiéreux ou contaminé d'une manière ou d'une autre, appuyez sur le sélecteur d'air (A) pour le mettre en position d'air recyclé. Laissez pénétrer l'air extérieur de temps à autre afin qu'il y ait une bonne ventilation.
- Pour refroidir l'espace des pieds, réglez le sélecteur de mode sur la position «».

7

**Combinaison d'air froid et d'air chaud**

N00731300266

Réglez le sélecteur de mode sur les positions illustrées et le sélecteur d'air (A) sur la position d'air extérieur.

L'air se dirigera vers les pieds et vers la partie supérieure de l'habitacle. Réglez la vitesse de soufflerie désirée.

L'air chaud se dirige vers les pieds et l'air froid ou légèrement tiède (selon la position du sélecteur de contrôle de température) vers la partie supérieure de l'habitacle.

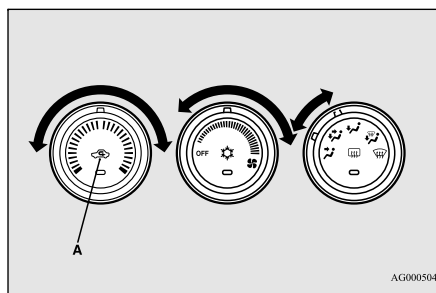



AG0005043

**Dégivrage ou désembuage (pare-brise, glaces de porte)**

N00731401583

**ATTENTION**

- Pour des raisons de sécurité, veiller à pouvoir bien voir à travers toutes les glaces.

Réglez le sélecteur de mode (entre «» et «») pour enlever le givre ou la buée du pare-brise et des glaces de porte.

**■ Dégivrage ordinaire**

Utilisez ces réglages pour maintenir dégagés le pare-brise et les glaces de porte, et pour chauffer l'espace des pieds (en cas de conduite par temps de pluie ou de neige).

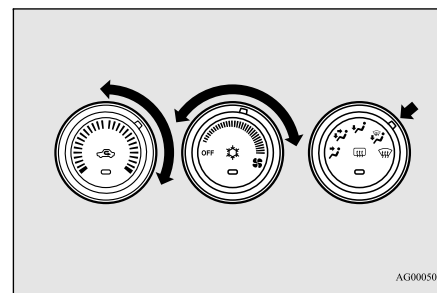



AG0005056

## Climatisation automatique-Type 1 (le cas échéant)

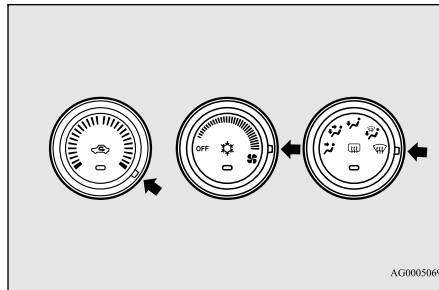

1. Réglez le sélecteur de mode sur la position «».
2. Réglez la vitesse de soufflerie souhaitée en tournant le sélecteur rotatif de vitesse de soufflerie.
3. Réglez la température souhaitée en tournant le sélecteur de contrôle de la température.

### ■ Dégivrage rapide



1. Réglez le sélecteur de mode sur la position «».
2. Réglez votre soufflerie sur la vitesse maximale.
3. Réglez la température sur la position la plus élevée.

### REMARQUE

- Alors que le sélecteur de mode est réglé sur la position «», le compresseur de climatisation se met automatiquement en route. De même, la position «air extérieur» est sélectionnée automatiquement.
- Lorsque la position «» est sélectionnée, vous ne pouvez ni couper la climatisation, ni utiliser la position d'air recyclé. Ceci empêche la formation de buée sur les glaces.
- Pour désembuer rapidement, dirigez le débit d'air des bouches d'air latérales vers les glaces de porte.
- Lors d'un dégivrage, ne réglez pas le sélecteur de contrôle de la température près de la position de refroidissement maximal. De l'air froid serait dirigé sur les glaces et de la buée se formerait.

## Climatisation automatique-Type 1 (le cas échéant)

N00731500268

### Tableau de commande

N00711801608

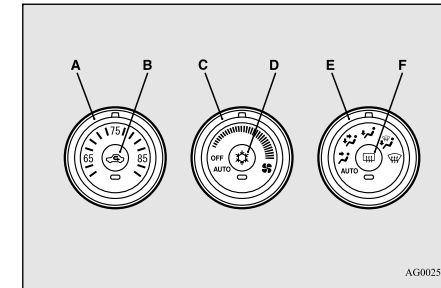

7

- A- Sélecteur de contrôle de la température
- B- Sélecteur d'air
- C- Sélecteur rotatif de vitesse de soufflerie
- D- Interrupteur de climatisation
- E- Sélecteur de mode
- F- Interrupteur de dégivreur de lunette arrière à commande électrique → p.5-156

## Climatisation automatique-Type 1 (le cas échéant)

**REMARQUE**

- Un capteur de température de l'air intérieur (G) se trouve à la position illustrée. Ne placez jamais rien sur ce capteur, car cela l'empêcherait de fonctionner correctement.

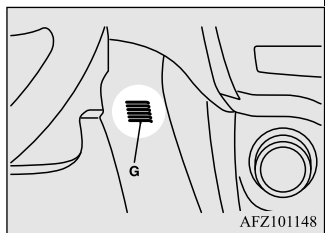

7

**Sélecteur rotatif de vitesse de soufflerie**

N00736900153

Avec le commutateur ou le mode de fonctionnement en position ON (marche), réglez la vitesse de la soufflerie en tournant le sélecteur rotatif de vitesse de soufflerie.

Si vous tournez le sélecteur rotatif dans le sens des aiguilles d'une montre, la vitesse de soufflerie augmente; dans le sens inverse, la vitesse diminue. Lorsque le sélecteur rotatif est réglé sur la position «OFF» (arrêt), tout débit d'air produit par le ventilateur se coupe.

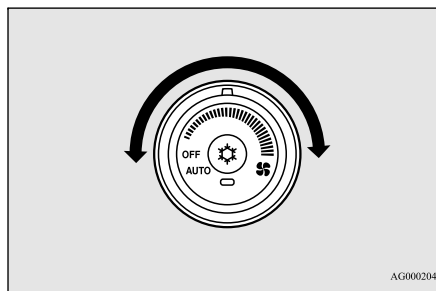
**Sélecteur de contrôle de la température**

N00737001347

Utilisez ce sélecteur pour régler la température de l'habitacle. Pour réchauffer l'air, tournez le sélecteur de contrôle de la température dans le sens des aiguilles d'une montre pour refroidir l'air.

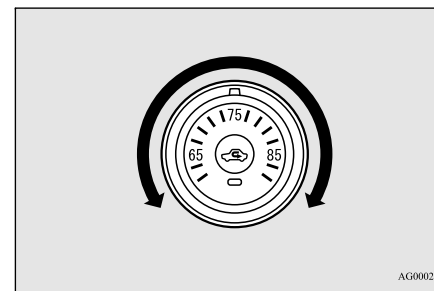
**REMARQUE**

- Tant que la température du liquide de refroidissement est basse, la température de l'air provenant du chauffage sera fraîche/froide jusqu'à ce que le moteur se soit réchauffé, même si vous avez sélectionné l'air chaud au moyen du sélecteur rotatif.
- Lorsque la température est réglée sur la position la plus élevée ou la plus basse en fonctionnement AUTO, la sélection d'air et la climatisation sont automatiquement modifiées de la manière suivante.
  - Chauffage rapide (lorsque la température est réglée sur la position la plus élevée)  
L'air extérieur entre dans l'habitacle et la climatisation s'arrête. Dans ce cas là, l'actionnement manuel est possible.

## Climatisation automatique-Type 1 (le cas échéant)

**REMARQUE**

- Refroidissement rapide (lorsque la température est réglée sur la position la plus basse)  
L'air intérieur est recyclé et la climatisation fonctionne. Dans ce cas, vous ne pouvez pas sélectionner l'air extérieur et éteindre la climatisation.

Les réglages ci-dessus sont les réglages par défaut. Vous pouvez personnaliser le sélecteur d'air et l'interrupteur de climatisation pour les adapter à vos préférences personnelles.

Contactez votre concessionnaire Mitsubishi Motors ou l'atelier de réparation de votre choix pour obtenir de l'aide.

Reportez-vous à la section «Personnalisation de l'interrupteur de climatisation (modification du réglage de fonction)», page 7-19.

Reportez-vous à la section «Personnalisation du sélecteur d'air (modification du réglage de fonction)», page 7-18.

**Sélecteur de mode**

N00737100093

Pour modifier la quantité d'air provenant des bouches d'air, tournez le sélecteur de mode. Reportez-vous à la rubrique «Changement du sélecteur de mode» à la page 7-2.

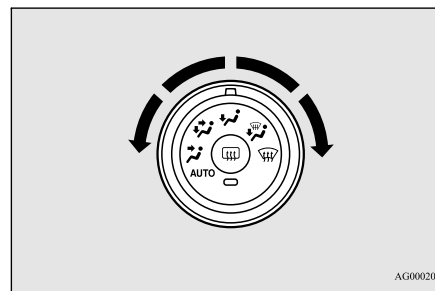

AG0002071

**Sélecteur d'air**

N00737200339

Utilisez en temps normal la position d'air extérieur pour éviter la formation de buée ou de givre sur le pare-brise et les glaces latérales.

Pour modifier la sélection d'air, appuyez simplement sur le sélecteur d'air. Un son est émis à chaque pression de l'interrupteur.

- Air extérieur (Le témoin (A) est éteint)  
De l'air extérieur est introduit dans l'habitacle.
- Air recyclé (Le témoin (A) est allumé)  
L'air est remis en circulation à l'intérieur de l'habitacle.

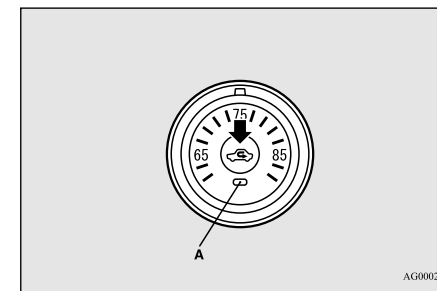

AG0002084

Quand la climatisation est allumée, la sélection de l'air se contrôle automatiquement. Quand la climatisation se coupe, le sélecteur d'air repasse automatiquement à la position d'air extérieur.

Si vous désirez un refroidissement important, ou si l'air extérieur est vicié par la poussière ou par d'autres polluants, sélectionnez la position d'air recyclé. Passez régulièrement à la position d'air extérieur pour éviter que de la buée ne se forme sur les glaces.



**ATTENTION**

- Le fait de recycler l'air pendant une période trop longue peut entraîner la formation de buée sur les glaces.

7

## Climatisation automatique-Type 1 (le cas échéant)

### REMARQUE

- Si le sélecteur de mode est placé entre «» et «», vous ne pouvez ni couper la climatisation, ni utiliser la position d'air recyclé. Ceci empêche la formation de buée sur les glaces.
- Lorsque le sélecteur de mode ou le sélecteur rotatif de vitesse de soufflerie sont remis en position «AUTO» après un fonctionnement manuel, le sélecteur d'air est aussi contrôlé automatiquement.

7

### Personnalisation du sélecteur d'air (modification du réglage de fonction)

N00760001103



Vous pouvez modifier les fonctions suivantes en fonction de vos préférences.

- Activation de la commande automatique de l'air:  
Lorsque le sélecteur de mode ou le sélecteur rotatif de vitesse de soufflerie sont remis en position «AUTO», le sélecteur d'air est aussi contrôlé automatiquement.
- Désactivation de la commande automatique de l'air:

Même lorsque le sélecteur de mode ou le sélecteur rotatif de vitesse de soufflerie sont en position «AUTO», le sélecteur d'air n'est pas contrôlé automatiquement.

- Modification des réglages  
Appuyez sur le sélecteur d'air pendant au moins 10 secondes.  
Une fois le réglage modifié, le système émet un signal sonore et le témoin clignote.
- Quand le réglage est passé d'activé à désactivé, le système émet trois signaux sonores et le témoin clignote trois fois.
- Quand le réglage est passé de désactivé à activé, le système émet deux signaux sonores et le témoin lumineux clignote trois fois.

### REMARQUE

- Le réglage par défaut est «Commande automatique de l'air activée».
- Quand le sélecteur de mode est réglé entre la position «» et «», la sélection de l'air passe automatiquement à la position d'air extérieur, même si le système est réglé sur «Commande automatique de l'air désactivée», afin d'empêcher que les glaces ne s'embuent.

### Interrupteur de climatisation

N00737300200

Appuyez sur l'interrupteur et le compresseur de climatisation se met en marche. Le témoin de climatisation (A) s'allume.

Un son est émis à chaque pression de l'interrupteur.

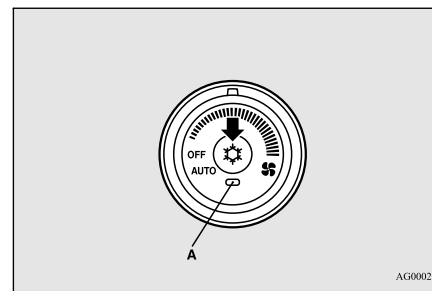

Appuyez à nouveau sur l'interrupteur et le compresseur du climatiseur s'arrêtera, accompagné de l'extinction du témoin (A).

### ATTENTION

- Le fait de mettre en marche la climatisation augmente légèrement le régime de ralenti du moteur. Par conséquent, veillez à appuyer fermement sur la pédale de freinage lorsque vous embrayez la boîte-pont en marche avant.

## Climatisation automatique-Type 1 (le cas échéant)

**REMARQUE**

- Si une défaillance est décelée dans le compresseur de climatisation, le témoin de climatisation (A) clignote. Appuyez une fois sur l'interrupteur de climatisation pour l'arrêter, puis une autre fois pour la mettre en marche. Si le témoin de la climatisation ne clignote pas, c'est qu'il n'y a pas de problème. S'il clignote, faites-le vérifier par un concessionnaire agréé Mitsubishi Motors ou l'atelier de réparation de votre choix.
- Parfois, par exemple après avoir utilisé un poste de lavage à haute pression, le condensateur peut être mouillé et le témoin de climatisation (A) clignote temporairement. Attendez un peu, puis appuyez une fois sur l'interrupteur de climatisation pour arrêter le système, puis une nouvelle fois pour le mettre en marche. Une fois l'eau évaporée, le témoin ne clignote plus.

**Personnalisation de l'interrupteur de climatisation (modification du réglage de fonction)**

N00759800045

Vous pouvez modifier les fonctions suivantes en fonction de vos préférences.

- Activation de la commande de climatisation automatique:



Quand le sélecteur de mode ou le sélecteur rotatif de vitesse de soufflerie ont été réglés en position «AUTO» ou quand le sélecteur de contrôle de la température a été placé sur la température minimum, l'interrupteur de climatisation est commandé automatiquement.

- Désactivation de la commande de climatisation automatique:  
L'interrupteur de climatisation n'est pas commandé automatiquement, sauf si vous utilisez l'interrupteur de climatisation.
- Modification des réglages  
Appuyez sur l'interrupteur de climatisation pendant au moins 10 secondes. Une fois le réglage modifié, le système émet un signal sonore et le témoin clignote.
  - Quand le réglage est passé d'activé à désactivé, le système émet trois signaux sonores et le témoin clignote trois fois.
  - Quand le réglage est passé de désactivé à activé, le système émet deux signaux sonores et le témoin clignote trois fois.

**REMARQUE**

- Le réglage par défaut est «Commande de climatisation automatique activée».

**REMARQUE**

- Quand le sélecteur de mode est réglé entre les positions «» et «» la climatisation fonctionne automatiquement, même si le système est réglé sur «Commande de climatisation désactivée», afin d'empêcher que les glaces de fenêtres s'embuent.

**Fonctionnement du système de climatisation (mode automatique)**

N00731701456

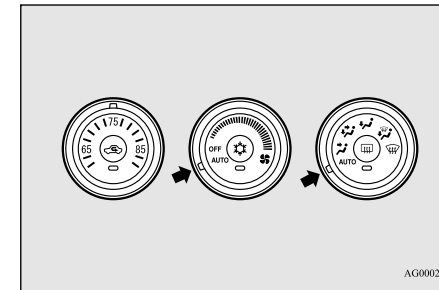

AG0002101

Dans des conditions normales, utilisez le système en mode AUTO et suivez les procédures ci-dessous:

1. Tournez le sélecteur rotatif de vitesse de soufflerie à la position «AUTO».



## Climatisation automatique-Type 1 (le cas échéant)

- Réglez le sélecteur de contrôle de la température sur la température désirée. La température peut être réglée dans une plage d'environ 61 à 89. La température augmente au fur et à mesure que vous tournez le sélecteur rotatif vers la droite.
- Placez le sélecteur de mode en position «AUTO».

Les bouches d'air, l'air de recyclage/extérieur, la vitesse de la soufflerie et la commande marche/arrêt de la climatisation sont contrôlés automatiquement.

**7**

### REMARQUE

- Réglez la température à environ 75 dans des conditions normales.
- Tant que la température du liquide de refroidissement est basse, la température de l'air provenant du chauffage sera fraîche/froide jusqu'à ce que le moteur se soit réchauffé, même si vous avez sélectionné l'air chaud au moyen du sélecteur rotatif. Pour empêcher le pare-brise et les glaces de fenêtre de s'embuer, le mode de ventilation passe à «» ou «» et la vitesse de soufflerie diminue.

## Fonctionnement du système de climatisation (mode manuel)

N00731800072



La vitesse de soufflerie et le mode de ventilation peuvent être contrôlés manuellement en réglant le sélecteur rotatif de vitesse de soufflerie et le sélecteur de mode sur les positions désirées. Pour revenir au fonctionnement automatique, réglez les sélecteurs rotatifs sur la position «AUTO».

## Dégivrage ou désembuage (pare-brise, glaces de porte)

N00732401492

### ATTENTION

- Pour des raisons de sécurité, veiller à pouvoir bien voir à travers toutes les glaces.

Pour enlever la buée ou le givre du pare-brise et des glaces de porte, tournez le sélecteur de mode sur «» ou «».

### ■ Dégivrage ordinaire

Utilisez ces réglages pour maintenir dégagés le pare-brise et les glaces de porte, et pour chauffer l'espace des pieds (en cas de conduite par temps de pluie ou de neige).

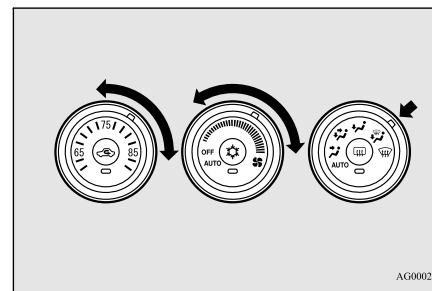

AG0002114

- Réglez le sélecteur de mode sur la position «».
- Réglez la vitesse de soufflerie souhaitée en tournant le sélecteur rotatif de vitesse de soufflerie.
- Réglez la température souhaitée en tournant le sélecteur de contrôle de la température.



## Climatisation automatique-Type 2 (le cas échéant)



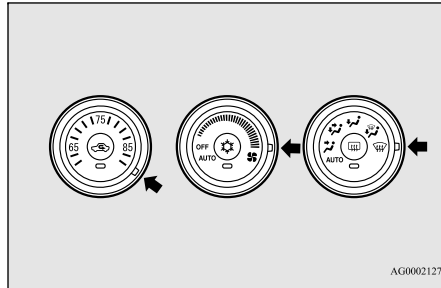

### ■ Dégivrage rapide



AG0002127

1. Réglez le sélecteur de mode sur la position «».
2. Réglez votre soufflerie sur la vitesse maximale.
3. Réglez la température sur la position la plus élevée.

### REMARQUE

- Alors que le sélecteur de mode est réglé entre «» et «», le compresseur de climatisation se met automatiquement en route. De même, la position «air extérieur» sera automatiquement sélectionnée.
- Si le sélecteur de mode est placé entre «» et «», vous ne pouvez ni couper la climatisation, ni utiliser la position d'air recyclé. Ceci empêche la formation de buée sur les glaces.

### REMARQUE

- Pour désembuer rapidement, dirigez le débit d'air des bouches d'air latérales vers les glaces de porte.
- Lors d'un dégivrage, ne réglez pas le sélecteur de contrôle de la température sur la position de refroidissement maximal. Ceci entrerait de l'air froid sur le pare-brise et de la buée se formerait.

## Climatisation automatique-Type 2 (le cas échéant)

N00731500271

### Tableau de commande

N00711801611

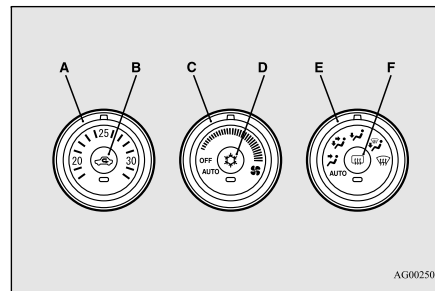

AG0025010

- A- Sélecteur de contrôle de la température
- B- Sélecteur d'air
- C- Sélecteur rotatif de vitesse de soufflerie
- D- Interrupteur de climatisation

- E- Sélecteur de mode
- F- Interrupteur de dégivreur de lunette arrière à commande électrique → p.5-156

### REMARQUE

- Un capteur de température de l'air intérieur (G) se trouve à la position illustrée. Ne placez jamais rien sur ce capteur, car cela l'empêcherait de fonctionner correctement.

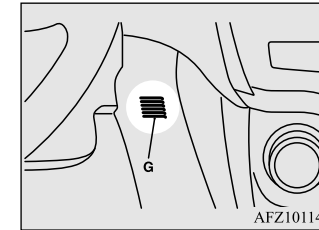

AFZ101148

7

### Sélecteur rotatif de vitesse de soufflerie

N00736900166

Avec le commutateur ou le mode de fonctionnement en position ON (marche), réglez la vitesse de la soufflerie en tournant le sélecteur rotatif de vitesse de soufflerie.

Si vous tournez le sélecteur rotatif dans le sens des aiguilles d'une montre, la vitesse de soufflerie augmente; dans le sens inverse, la vitesse diminue. Lorsque le sélecteur rotatif

## Climatisation automatique-Type 2 (le cas échéant)

est réglé sur la position «OFF» (arrêt), tout débit d'air produit par le ventilateur se coupe.

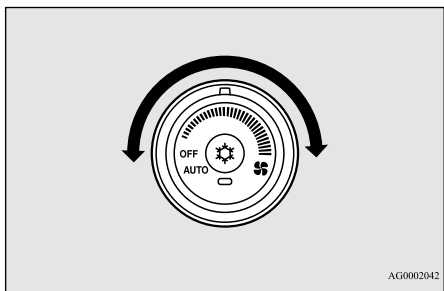

7

## Sélecteur de contrôle de la température

N00737000308

Utilisez ce sélecteur pour régler la température de l'habitacle. Pour réchauffer l'air, tournez le sélecteur de contrôle de la température dans le sens des aiguilles d'une montre. Tournez-le dans le sens inverse des aiguilles d'une montre pour refroidir l'air.



## REMARQUE

- Tant que la température du liquide de refroidissement est basse, la température de l'air provenant du chauffage sera fraîche/froide jusqu'à ce que le moteur se soit réchauffé, même si vous avez sélectionné l'air chaud au moyen du sélecteur rotatif.
- Lorsque la température est réglée sur la position la plus élevée ou la plus basse en fonctionnement AUTO, la sélection d'air et la climatisation sont automatiquement modifiées de la manière suivante. De plus, si la sélection de l'air est effectuée manuellement après un changement automatique, le fonctionnement manuel sera sélectionné.
  - Chauffage rapide (lorsque la température est réglée sur la position la plus élevée)  
L'air extérieur entre dans l'habitacle et la climatisation s'arrête.
  - Refroidissement rapide (lorsque la température est réglée sur la position la plus basse)  
L'air intérieur est recyclé et la climatisation fonctionne.

## REMARQUE

- Refroidissement rapide (lorsque la température est réglée sur la position la plus basse)  
L'air intérieur est recyclé et la climatisation fonctionne.

Les réglages ci-dessus sont les réglages par défaut. Vous pouvez personnaliser le sélecteur d'air et l'interrupteur de climatisation pour les adapter à vos préférences personnelles.

Contactez votre concessionnaire Mitsubishi Motors ou l'atelier de réparation de votre choix pour obtenir de l'aide.

Reportez-vous à la section «Personnalisation de l'interrupteur de climatisation (modification du réglage de fonction)», page 7-24.

Reportez-vous à la section «Personnalisation du sélecteur d'air (modification du réglage de fonction)», page 7-23.

## Climatisation automatique-Type 2 (le cas échéant)

**Sélecteur de mode**

N00737100136

Pour modifier la quantité d'air provenant des bouches d'air, tournez le sélecteur de mode. Reportez-vous à la rubrique «Changement du sélecteur de mode» à la page 7-2.

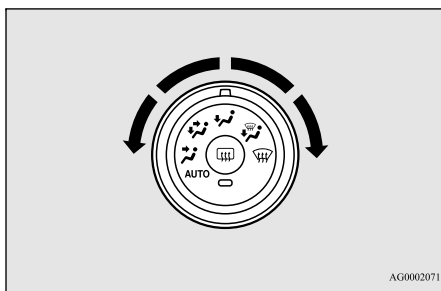

AG0002071

**Sélecteur d'air**

N00737200342

Utilisez en temps normal la position d'air extérieur pour éviter la formation de buée ou de givre sur le pare-brise et les glaces latérales.

Pour modifier la sélection d'air, appuyez simplement sur le sélecteur d'air. Un son est émis à chaque pression de l'interrupteur.

- Air extérieur (Le témoin (A) est éteint)

De l'air extérieur est introduit dans l'habitacle.

- Air recyclé (Le témoin (A) est allumé)  
L'air est remis en circulation à l'intérieur de l'habitacle.

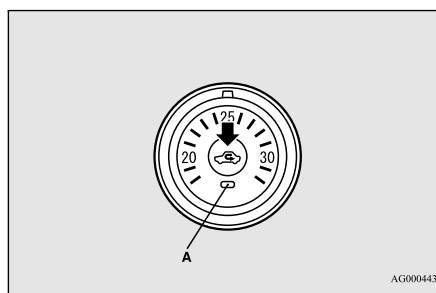

AG0004437

Quand la climatisation est allumée, la sélection de l'air se contrôle automatiquement. Quand la climatisation se coupe, le sélecteur d'air repasse automatiquement à la position d'air extérieur.

Si vous désirez une puissance de refroidissement plus importante, ou si l'air extérieur est vicié par la poussière ou par d'autres polluants, sélectionnez la position d'air recyclé. Passez régulièrement à la position d'air extérieur pour éviter que de la buée ne se forme sur les glaces.

**ATTENTION**

- Le fait de recycler l'air pendant une période trop longue peut entraîner la formation de buée sur les glaces.

**Personnalisation du sélecteur d'air (modification du réglage de fonction)**

N00760000021

Vous pouvez modifier les fonctions suivantes en fonction de vos préférences.

**7**

- Activation de la commande automatique de l'air:  
Lorsque le sélecteur de mode ou le sélecteur rotatif de vitesse de soufflerie sont remis en position «AUTO», le sélecteur d'air est aussi contrôlé automatiquement.
- Désactivation de la commande automatique de l'air:  
Même lorsque le sélecteur de mode ou le sélecteur rotatif de vitesse de soufflerie sont en position «AUTO», le sélecteur d'air n'est pas contrôlé automatiquement.
- Modification des réglages  
Appuyez sur le sélecteur d'air pendant au moins 10 secondes.

## Climatisation automatique-Type 2 (le cas échéant)

Une fois le réglage modifié, le système émet un signal sonore et le témoin clignote.

- Quand le réglage est passé d'activé à désactivé, le système émet trois signaux sonores et le témoin clignote trois fois.
- Quand le réglage est passé de désactivé à activé, le système émet deux signaux sonores et le témoin clignote trois fois.

7

### REMARQUE

- Le réglage par défaut est «Commande automatique de l'air activée».
- Quand le sélecteur de mode est réglé à la position «», la sélection de l'air passe automatiquement à la position d'air extérieur, même si le système est réglé sur «Commande automatique de l'air désactivée», afin d'empêcher que les glaces de fenêtres ne s'embuent.

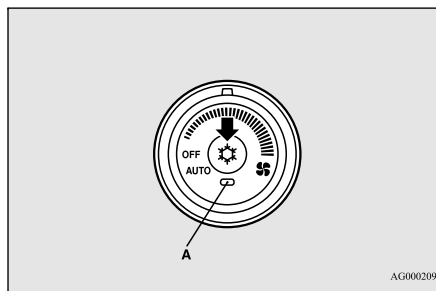

Appuyez à nouveau sur l'interrupteur et le compresseur du climatiseur s'arrêtera, accompagné de l'extinction du témoin (A).

### ATTENTION

- Le fait de mettre en marche la climatisation augmente légèrement le régime de ralenti du moteur. Par conséquent, veillez à appuyer fermement sur la pédale de freinage lorsque vous embayez la boîte-pont en marche avant.

### REMARQUE

- Si une défaillance est décelée dans le compresseur de climatisation, le témoin de climatisation (A) clignote. Appuyez une fois sur l'interrupteur de climatisation pour l'arrêter, puis une autre fois pour la mettre en marche. Si le témoin de la climatisation ne clignote pas, c'est qu'il n'y a pas de problème. S'il clignote, faites-le vérifier par un concessionnaire agréé Mitsubishi Motors ou l'atelier de réparation de votre choix.
- Parfois, par exemple après avoir utilisé un poste de lavage à haute pression, le condensateur peut être mouillé et le témoin de climatisation (A) clignote temporairement. Attendez un peu, puis appuyez une fois sur l'interrupteur de climatisation pour arrêter le système, puis une nouvelle fois pour le mettre en marche. Une fois l'eau évaporée, le témoin ne clignote plus.

## Personnalisation de l'interrupteur de climatisation (modification du réglage de fonction)

N00759800029

Vous pouvez modifier les fonctions suivantes en fonction de vos préférences.

- Activation de la commande de climatisation automatique:

## Interrupteur de climatisation

N00737300239

Appuyez sur l'interrupteur et le compresseur de climatisation se met en marche. Le témoin de climatisation (A) s'allume.

Un son est émis à chaque pression de l'interrupteur.

## Climatisation automatique-Type 2 (le cas échéant)

Quand le sélecteur de mode ou le sélecteur rotatif de vitesse de soufflerie ont été réglés en position «AUTO» ou quand le sélecteur de contrôle de la température a été placé sur la température minimum, l'interrupteur de climatisation est commandé automatiquement.

- Désactivation de la commande de climatisation automatique:  
L'interrupteur de climatisation n'est pas commandé automatiquement, sauf si vous utilisez l'interrupteur de climatisation.

- Modification des réglages  
Appuyez sur l'interrupteur de climatisation pendant au moins 10 secondes. Une fois le réglage modifié, le système émet un signal sonore et le témoin clignote.

- Quand le réglage est passé d'activé à désactivé, le système émet trois signaux sonores et le témoin clignote trois fois.
- Quand le réglage est passé de désactivé à activé, le système émet deux signaux sonores et le témoin clignote trois fois.

**REMARQUE**

- Le réglage par défaut est «Commande de climatisation automatique activée».

**REMARQUE**

- Quand le sélecteur de mode est réglé sur la position «», la climatisation fonctionne automatiquement, même si le système est réglé sur «Commande de climatisation désactivée», afin d'empêcher que les glaces de fenêtres s'embuent.

**Fonctionnement du système de climatisation (mode automatique)**

N00731701469

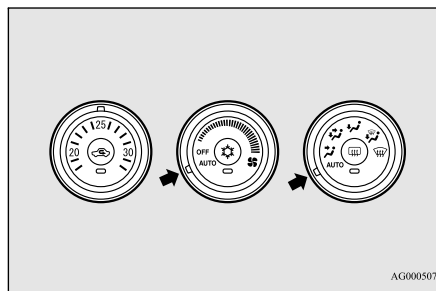

AG0005072



Dans des conditions normales, utilisez le système en mode AUTO et suivez les procédures ci-dessous:

1. Tournez le sélecteur rotatif de vitesse de soufflerie à la position «AUTO».

2. Réglez le sélecteur de contrôle de la température sur la température désirée. La température peut être réglée dans une plage d'environ 18 à 32. La température augmente au fur et à mesure que vous tournez le sélecteur rotatif vers la droite.
3. Placez le sélecteur de mode en position «AUTO».

Les bouches d'air, l'air de recyclage/extérieur, la vitesse de la soufflerie et la commande marche/arrêt de la climatisation sont contrôlés automatiquement.

**7****REMARQUE**

- Réglez la température à environ 25 dans des conditions normales.
- Tant que la température du liquide de refroidissement est basse, la température de l'air provenant du chauffage sera fraîche/froide jusqu'à ce que le moteur se soit réchauffé, même si vous avez sélectionné l'air chaud au moyen du sélecteur rotatif. Pour empêcher le pare-brise et les glaces de fenêtre de s'embuer, le mode de ventilation passe à «» ou «» et la vitesse de soufflerie diminue.

## Climatisation automatique-Type 2 (le cas échéant)

### Fonctionnement du système de climatisation (mode manuel)

N00731800098

La vitesse de soufflerie et le mode de ventilation peuvent être contrôlés manuellement en réglant le sélecteur rotatif de vitesse de soufflerie et le sélecteur de mode sur les positions désirées. Pour revenir au fonctionnement automatique, réglez les sélecteurs rotatifs sur la position «AUTO».



7

### Dégivrage ou désembuage (pare-brise, glaces de porte)

N00732401489

#### ⚠ ATTENTION

- Pour des raisons de sécurité, veiller à pouvoir bien voir à travers toutes les glaces.

Pour enlever la buée ou le givre du pare-brise et des glaces de porte, tournez le sélecteur de mode sur «» ou «».

#### ■ Dégivrage ordinaire

Utilisez ces réglages pour maintenir dégagés le pare-brise et les glaces de porte, et pour chauffer l'espace des pieds (en cas de conduite par temps de pluie ou de neige).

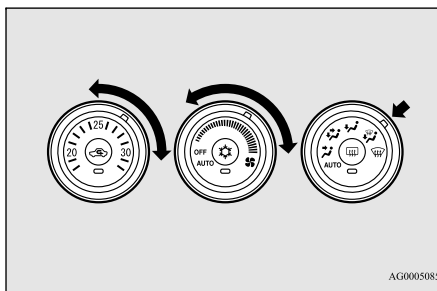

AG0005085

1. Réglez le sélecteur de mode sur la position «».
2. Réglez la vitesse de soufflerie souhaitée en tournant le sélecteur rotatif de vitesse de soufflerie.
3. Réglez la température souhaitée en tournant le sélecteur de contrôle de la température.

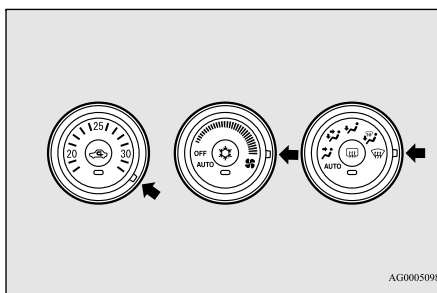

#### ■ Dégivrage rapide



AG0005098

1. Réglez le sélecteur de mode sur la position «».
2. Réglez votre soufflerie sur la vitesse maximale.
3. Réglez la température sur la position la plus élevée.

#### REMARQUE

- Alors que le sélecteur de mode est réglé sur la position «», le compresseur de climatisation se met automatiquement en route. De même, la position «air extérieur» sera automatiquement sélectionnée.
- Lorsque la position «» est sélectionnée, vous ne pouvez ni couper la climatisation, ni utiliser la position d'air recyclé. Ceci empêche la formation de buée sur les glaces.
- Pour désembuer rapidement, dirigez le débit d'air des bouches d'air latérales vers les glaces de porte.
- Lors d'un dégivrage, ne réglez pas le sélecteur de contrôle de la température sur la position de refroidissement maximal. Ceci entrerait de l'air froid sur le pare-brise et de la buée se formerait.

## Conseils importants concernant la climatisation

**Conseils importants concernant la climatisation**

N00733700280

1. Garez, si possible, votre véhicule dans un endroit ombragé. Si vous gardez votre véhicule en plein soleil, la température de l'habitacle sera très élevée. Il faudra donc plus de temps pour refroidir l'intérieur du véhicule. Si vous ne pouvez pas éviter de vous garer en plein soleil, ouvrez les glaces pendant quelques minutes après la mise en marche de la climatisation pour évacuer l'air chaud.
2. Ensuite, fermez les glaces lorsque la climatisation fonctionne. L'entrée d'air extérieur dans l'habitacle par les glaces ouvertes réduit l'efficacité du refroidissement.
3. Lorsque la climatisation fonctionne, veillez à ce que rien n'obstrue la prise d'air extérieure qui se trouve devant le pare-brise (feuilles mortes, etc.). L'accumulation de feuilles mortes dans la chambre de prise d'air nuit à la circulation normale de l'air et bouche les drains d'évacuation d'eau.

**Recommandations sur le réfrigérant et le lubrifiant du système de climatisation**

Si la climatisation semble moins performante que d'habitude, la cause peut être une fuite de réfrigérant.

Faites inspecter le système par un concessionnaire agréé Mitsubishi Motors ou un réparateur de votre choix.

**ATTENTION**

- Le système de climatisation de votre véhicule doit être chargé de réfrigérant HFC-134a et de lubrifiant SUN-PAG56. L'utilisation d'autres réfrigérants ou lubrifiants endommagera gravement l'intégralité du système de la climatisation et nécessitera éventuellement son remplacement. Il est déconseillé de laisser du réfrigérant s'échapper dans l'atmosphère. Le nouveau réfrigérant HFC-134a utilisé dans votre véhicule est conçu pour ne pas attaquer la couche d'ozone. Cependant, il peut contribuer légèrement au réchauffement de la planète. Il est conseillé de récupérer le réfrigérant usagé pour le recycler pour un usage ultérieur.

**Pendant une longue période d'inactivité**

La climatisation doit être mise en marche pendant 5 minutes minimum chaque semaine, même par temps froid. Cela comprend le fonctionnement en mode de dégivrage rapide. La mise en marche hebdomadaire de la climatisation permet la lubrification des pièces internes du compresseur et la maintenir en bon état de fonctionnement.

**7****Purificateur d'air**

N00733800151

Le système de climatisation est équipé d'un filtre à air qui enlève le pollen et la poussière. La capacité de filtrage du pollen et de la poussière du filtre à air se réduit quand celui-ci devient sale, alors remplacez-le régulièrement. Pour plus d'information concernant les intervalles d'entretien, reportez-vous au «MANUEL DE GARANTIE/D'ENTRETIEN».

## Radio AM/FM/lecteur de CD (le cas échéant)

 **REMARQUE**

- L'utilisation dans certaines conditions, comme la conduite sur une route poussiéreuse et l'usage fréquent de la climatisation peut provoquer une réduction de la durée de vie du filtre. Quand vous vous rendez-compte que le débit de l'air est plus faible qu'à l'accoutumée ou quand le pare-brise ou les glaces commencent à s'embuer facilement, remplacez le filtre à air. Contactez votre concessionnaire Mitsubishi Motors ou l'atelier de réparation de votre choix pour obtenir de l'aide.

**7****Radio AM/FM/lecteur de CD (le cas échéant)**

N00734302115

La chaîne hi-fi fonctionne seulement lorsque le commutateur d'allumage ou le mode de fonctionnement est réglé sur ON (marche) ou ACC (accessoire).

 **REMARQUE**

- Pour écouter le système audio avec le moteur coupé, amenez le contacteur d'allumage en position «ACC» ou sélectionnez le mode de fonctionnement ACC. Si le commutateur d'allumage ou le mode de fonctionnement reste en position ACC (accessoire), l'alimentation de l'accessoire se coupe automatiquement après un certain temps et vous ne pourrez plus utiliser la chaîne hi-fi. L'alimentation accessoire se réactive si le contacteur d'allumage ou le contacteur du moteur est actionné à partir de la position «ACC». Reportez-vous à la section «Fonction de désactivation automatique de l'alimentation en position «ACC» (accessoire)», pages 5-21 et 5-53.
- Si vous utilisez un téléphone cellulaire à l'intérieur du véhicule, l'équipement audio risque de produire des parasites. Cela ne signifie pas que votre équipement audio est défectueux. Si cela devait se produire, éloignez-vous le plus possible du matériel audio pour téléphoner.
- Si de l'eau ou des corps étrangers pénètrent dans l'équipement audio, ou si de la fumée ou des odeurs inhabituelles s'en échappent, éteignez immédiatement le système audio, et faites-le vérifier par un concessionnaire agréé Mitsubishi Motors ou par l'atelier de réparation de votre choix. N'essayez jamais de le réparer vous-même. Évitez d'utiliser le système audio tant qu'il n'a pas été vérifié par une personne compétente.

 **REMARQUE**

- Dans l'éventualité d'un dommage occasionné au système audio par un corps étranger, de l'eau ou du feu, faites vérifier le système par un technicien qualifié de Mitsubishi Motors.
- L'amplificateur audio (le cas échéant) est situé sous le siège avant droit. Ne pas soumettre l'amplificateur à un impact important. Ceci pourrait endommager l'amplificateur ou le rendre défectueux.

**Points importants concernant l'utilisation**

N00715000021

**Fonction lecture des iPod/iPhone (le cas échéant)**

- Ce lecteur permet de lire les fichiers audio des appareils iPod/iPhone; cependant, la lecture ne peut être garantie pour l'ensemble des versions.
- Sachez également que son fonctionnement peut varier selon le modèle ou la version de l'iPod/iPhone utilisé.



## Radio AM/FM/lecteur de CD (le cas échéant)

**Conseils de nettoyage**

N00715200023

- Si le lecteur nécessite un nettoyage, utilisez un chiffon doux.
- En cas de nettoyage intensif, utilisez un chiffon doux que vous aurez préalablement immergé dans une solution aqueuse contenant quelques gouttes de détergent neutre et essoré. N'utilisez ni benzène ni dissolvants ou autres produits de nettoyage chimiques. Vous pourriez endommager la surface du lecteur.

**Marques commerciales**

N00715300082

- Les noms de produit et autres noms propres sont des marques commerciales ou des marques déposées de leurs propriétaires respectifs.
- De plus, même en l'absence d'indication spécifique de marques commerciales ou de marques déposées, ces dernières doivent être respectées dans leur intégralité.

Made for  
 iPod  iPhone

«Made for iPod» (conçu pour iPod), «Made for iPhone» (conçu pour iPhone) signifient que les accessoires électroniques ont été conçus spécialement pour le branchement à un iPod ou iPhone respectivement, et que le développeur garantit leur conformité aux normes de performance Apple.

iPhone, iPod, iPod classic, iPod nano et iPod touch sont des marques déposées de Apple Inc. aux États-Unis et dans d'autres pays.

Apple ne peut être tenu pour responsable du fonctionnement de ce lecteur ou de sa conformité aux normes et règles de sécurité.

**REMARQUE**

- L'autorisation d'exploitation des iPod et iTunes accordée aux particuliers leur permet de reproduire et de lire à titre privé des fichiers non soumis au droit d'auteur ou dont la copie et la reproduction sont légales. Toute violation du droit d'auteur est interdite.

**REMARQUE**

- Pour les véhicules équipés d'interface Bluetooth® 2.0, les types d'appareils pouvant être connectés peuvent varier.

[Pour les véhicules vendus aux États-Unis]  
 Pour plus de détails, accédez au site Web de Mitsubishi Motors North America.











[Pour les véhicules vendus au Canada et au Mexique]

Pour plus de détails, accédez au site Web de Mitsubishi Motors. Veuillez lire et accepter les «Avertissements sur les liens vers les sites Web d'autres sociétés». Les sites Web mentionnés ci-dessus peuvent vous connecter à des sites Web autres que le site Web de Mitsubishi Motors.

<http://www.mitsubishi-motors.com/en/products/index.html>

### Radio AM/FM/lecteur de CD (le cas échéant)

7

iPod		iPod classic		
				
<b>iPod</b> 5e génération (vidéo) 60 Gb 80 Gb	<b>iPod</b> 5e génération (vidéo) 30 Gb	<b>iPod classic</b> 160 Gb (2009)	<b>iPod classic</b> 160 Gb (2007)	<b>iPod classic</b> 80 Gb
iPod nano				
				
<b>iPod nano</b> 6e génération 8 Gb 16 Gb	<b>iPod nano</b> 5e génération (caméra vidéo) 8 Gb 16 Gb	<b>iPod nano</b> 4e génération (vidéo) 8 Gb 16 Gb		
				
<b>iPod nano</b> 3e génération (vidéo) 4 Gb 8 Gb	<b>iPod nano</b> 2e génération (aluminium) 2 Gb 4 Gb 8 Gb	<b>iPod nano</b> 1re génération 1 Gb 2 Gb 4 Gb		

AA5013326

Radio AM/FM/lecteur de CD (le cas échéant)

iPod touch

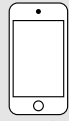

**iPod touch**  
4e génération  
8 Gb 32 Gb 64 Gb

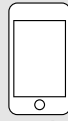

**iPod touch**  
3e génération  
32 Gb 64 Gb



**iPod touch**  
2e génération  
8 Gb 16 Gb 32 Gb



**iPod touch**  
1re génération  
8 Gb 16 Gb 32 Gb

7

iPhone



**iPhone 4S**  
16 Gb 32 Gb 64 Gb

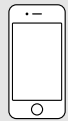

**iPhone 4**  
16 Gb 32 Gb

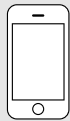

**iPhone 3GS**  
8 Gb 16 Gb 32 Gb



**iPhone 3G**  
8 Gb 16 Gb

AJ5100128

## Manipulation des disques compacts (CD)

### Manipulation des disques compacts (CD)

N00715400025

Vous trouverez ici des conseils relatifs à l'entretien et à la manipulation des CD.

#### Points importants concernant la manipulation

7

- Les traces de doigts ou d'autres marques sur la surface imprimée du CD peuvent en altérer la lecture. Saisissez le CD par les bords extérieurs ou en plaçant un doigt sur le bord extérieur et un autre dans l'orifice central de façon à ne pas toucher la surface imprimée.
- Pour éviter d'endommager le CD, ne collez ni étiquette papier ni autocollant sur la surface imprimée.
- Si un CD se trouve déjà dans le lecteur, ne tentez pas d'en insérer un autre en forçant. Vous pourriez endommager les CD ou provoquer un dysfonctionnement du lecteur.

#### Nettoyage

- Nettoyez régulièrement la surface imprimée du CD en évitant les mouvements circulaires. Essayez doucement le CD en procédant du centre vers le bord extérieur.

7-32 Commandes de confort

- Les nouveaux CD peuvent présenter un sillon sur le bord extérieur ou intérieur. Pensez à le nettoyer également. Si ce sillon contient des débris, ces derniers peuvent altérer le fonctionnement du lecteur; veillez donc à les éliminer.

#### Points importants concernant le rangement

- Lorsque vous n'utilisez plus les CD, veillez à les replacer dans leur boîtiers et rangez-les à l'abri des rayons directs du soleil.
- Si vous ne comptez pas utiliser les CD pendant une période prolongée, retirez-les du lecteur.

#### Environnement de lecture des CD

Par temps froid, en plein hiver par exemple, lorsque la température de l'habitacle est basse, mettre le chauffage et essayer d'utiliser immédiatement le lecteur peut provoquer la formation de condensation (gouttelettes d'eau) sur le CD et les composants optiques internes, et altérer le fonctionnement du lecteur.

Si cela se produit, retirez le CD et patientez quelques instants avant de l'insérer à nouveau.





#### Droit d'auteur

Toute action de type reproduction, diffusion, représentation publique ou location de CD à titre autre que privé n'ayant pas fait l'objet d'une autorisation est interdite par la loi.

#### Types de CD compatibles

N00715500039

Les marques suivantes sont imprimées sur l'étiquette, l'emballage ou la pochette du CD.

Type	Dimensions	Durée maximale de lecture	Commentaires
CD-DA 	12 cm (5 pouces)	74 minutes	—
CD-TEXT 	12 cm (5 pouces)	74 minutes	—
CD-R/RW  	12 cm (5 pouces)	—	•Disque contenant des fichiers MP3

**CD pouvant être incompatibles**

- La lecture de CD autres que ceux mentionnés dans le paragraphe «Types de CD compatibles» ne peut être garantie.
- Les miniCD (8 cm) ne doivent pas être utilisés dans ce lecteur.
- Ne tentez pas d'insérer des CD de forme irrégulière (par exemple en forme de cœur), ils pourraient provoquer un dysfonctionnement. De plus, la lecture de CD dotés de parties transparentes peut être aléatoire.
- La lecture de CD non finalisés est impossible.
- Même si le format, l'environnement de programmation et les paramètres du logiciel d'application du CD gravé sur un appareil d'enregistrement ou un ordinateur sont corrects, des particularités du CD comme la présence de détériorations ou de marques, de saletés ou de condensation sur la lentille interne du lecteur peuvent empêcher sa lecture.
- Selon le type de CD, certaines fonctions ne seront pas disponibles ou la lecture sera impossible.
- N'insérez pas de CD fissurés ou voilés.
- Si le CD porte des autocollants ou présente des restes d'autocollants ou d'étiquettes, n'utilisez pas le disque.

- Les CD dotés d'étiquettes ou d'autocollants décoratifs ne doivent pas être utilisés.

**CD hors normes**

Ce lecteur a été conçu pour lire des CD audio ; cependant, veuillez garder à l'esprit les points suivants concernant les normes applicables aux CD.

- Veuillez à utiliser des CD dont l'étiquette mentionne **disc**.
- La lecture de CD hors normes ne peut être garantie. Même si la lecture du CD est possible, la qualité audio ne peut être garantie.
- Les problèmes suivants peuvent survenir au cours de la lecture de CD hors normes.
  - Des interférences peuvent se produire au cours de la lecture.
  - Des sauts peuvent se produire au cours de la lecture.
  - Le lecteur peut ne pas reconnaître le CD.
  - La première plage peut être ignorée.
  - Le lancement de la lecture des plages peut être plus long que d'habitude.
  - La lecture peut débuter à n'importe quel endroit d'une plage.
  - Certaines parties d'une plage peuvent être ignorées.
  - La lecture des plages peut s'arrêter.

**Fichiers audio (MP3/WMA/AAC)**

- L'affichage des plages peut être erroné.

**Fichiers audio (MP3/WMA/AAC)**

N0071560027

Ce lecteur a été conçu pour lire des fichiers audio au format MP3/WMA/AAC enregistrés sur des CD-ROM, CD-R/RW et périphériques USB.

Il existe des restrictions sur les fichiers et lecteurs pouvant être utilisés; par conséquent, veuillez lire ce qui suit avant d'enregistrer des fichiers audio au format MP3/WMA/AAC sur des CD ou périphériques USB.

De plus, lisez attentivement les manuels d'utilisation de vos lecteur de CD-R/RW et logiciel d'enregistrement, et veuillez à les utiliser correctement.

Si les fichiers audio au format MP3/WMA/AAC contiennent des informations sur le titre ainsi que d'autres données, leur lecture est alors possible.

**ATTENTION**

- Les lecteurs de CD-ROM et de CD-R/RW ne peuvent lire que des fichiers audio au format MP3.

## Fichiers audio (MP3/WMA/AAC)

**ATTENTION**

- Toute action qui consiste à copier des CD ou des fichiers audio pour les offrir à des tiers ou à télécharger des fichiers sur Internet ou tout autre serveur constitue une violation de la loi.
- Réservez les extensions de fichiers «.mp3», «.wma» ou «.m4a» aux fichiers au format MP3/WMA/AAC. La lecture de CD contenant des fichiers ayant une extension incorrecte peut être compromise en raison d'une mauvaise identification des fichiers, et faire l'objet d'interférences pouvant endommager les haut-parleurs ou provoquer un accident.

7

**REMARQUE**

- Selon l'état de l'appareil ou du logiciel d'enregistrement utilisé, une lecture correcte des CD peut être impossible. Dans ce cas, consultez le manuel d'utilisation de votre lecteur ou logiciel.
- Selon les paramètres, le logiciel ou la version du système d'exploitation de votre ordinateur, les fichiers peuvent ne pas avoir d'extension de nom de fichier. Dans ce cas, ajoutez les extensions «.mp3», «.wma» ou «.m4a» lors de la copie des fichiers.
- La lecture des fichiers dont la taille dépasse 2 Gb est impossible.

**Formats de données compatibles**

N00715700031

Les formats de données compatibles ne sont pas les mêmes pour les CD (CD-ROM, CD-R/RW) et les périphériques USB.

Format de données	CD	Périphérique USB
MP3	○	○
WMA	X	○
AAC	X	○

○ =Compatible  
X =Non-compatible

**Structure de dossiers**

N00715800045

Le lecteur reconnaît jusqu'à 8 niveaux de dossiers.

Vous pouvez créer une structure de dossiers de type Genre - Artiste - Album - Plage (fichiers audio au format MP3/WMA/AAC) pour vous aider dans la sélection des plages.

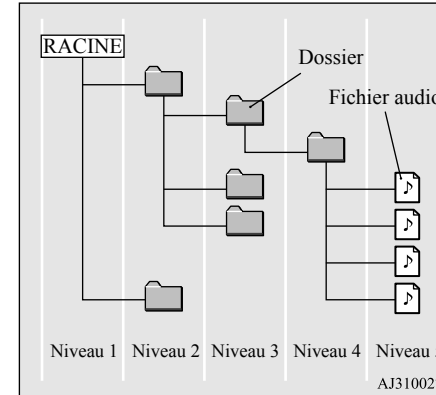

Nom	Spécification	Explication	
Spécifications de format	ISO9660	Niveau 1	Nom de fichier de 8 caractères maximum et extension de nom de fichier de 3 caractères. (données alphanumériques à octet simple - majuscules, chiffres - «_» peuvent être utilisés)
	Extension ISO9660	Joliet	Utilisation possible de noms de fichiers jusqu'à 64 caractères maximum.
Multisession	Pas de prise en charge (seule la première session est prise en charge)		

Nom	Spécification	Explication
Nombre maximum de niveaux	8 niveaux (si la racine correspond au niveau 1)	
Nombre maximum de dossiers	700 dossiers (racine incluse)	
Nombre maximum de fichiers*1	65 535 fichiers (nombre total sur le lecteur. Fichiers autres que MP3, WMA et AAC exclus)	
Restrictions relatives au nom de fichier et de dossier	64 octets maximum (32 caractères pour la norme Unicode), l'affichage et la lecture des fichiers/dossiers comportant des noms de fichiers/dossiers plus longs sont impossibles.	
Formats USB pris en charge	FAT32 est le système de fichiers recommandé. 1 jeu de données uniquement	

## Fichiers audio (MP3/WMA/AAC)

\*1.Exclut les fichiers autres que MP3/WMA/AAC. Cependant, lors de l'enregistrement de nombreuses plages dans le même dossier, celles-ci risquent de ne pas être identifiées même si leur nombre est inférieur au nombre de plages maximum. Dans ce cas, répartissez les plages dans plusieurs dossiers.

### REMARQUE

- L'ordre d'affichage des dossiers et fichiers audio peut ne pas être le même sur le lecteur et sur un ordinateur.

7

### Qu'est-ce que le format MP3 ?

N00715900033

MP3 est l'abréviation de «MPEG-1 Audio Layer 3». MPEG est l'abréviation de «Motion Picture Experts Group» ; il s'agit d'un format de compression d'images animées et de séquences audio utilisé sur les CD vidéo, etc.

MP3 est l'une des méthodes de compression audio contenue dans la norme audio MPEG ; elle permet de réduire la quantité de données sonores imperceptibles à l'oreille humaine et couvertes par des sons plus forts afin de créer des données compressées de haute qualité.

Cette méthode permettant de compresser des CD audio au 1/10e environ de leur taille

## Fichiers audio (MP3/WMA/AAC)

d'origine sans perte de qualité perceptible, il est possible de graver à peu près 10 CD sur un simple CD-R/RW.

### ⚠ ATTENTION

- La lecture de fichiers MP3 ne correspondant pas aux normes indiquées sera aléatoire ou les noms de fichier/dossier ne s'afficheront pas correctement.

## 7 Normes des fichiers MP3 compatibles

Les spécifications des fichiers MP3 compatibles sont indiquées ci-dessous.

Élément	Détails
Spécification	MPEG-1 AUDIO LAYER3
	MPEG-2 AUDIO LAYER3
Fréquence d'échantillonnage [kHz]	MPEG-1: 32/44.1/48
	MPEG-2: 16/22.05/24
Débit binaire [kbps]	MPEG-1: 32 à 320
	MPEG-2: 8 à 160
Débit binaire variable (VBR)	Prise en charge

7-36 Commandes de confort

Élément	Détails
Mode de canal	Stéréo/Stéréo combiné/À deux voies/Mono
Extension de fichier	mp3
Informations sur la prise en charge des balises	ID3 tag Ver. 1.0, Ver. 1.1, Ver. 2.2, Ver. 2.3, Ver. 2.4 (ISO-8859-1, UTF-16 [Unicode]), Titres, Nom de l'artiste, Nom de l'album
Nombre maximum de caractères pouvant être affichés	64 caractères

### Qu'est-ce que le format WMA ?

N00716000031

WMA est l'abréviation de Windows Media Audio ; il s'agit d'un format de compression audio de Microsoft. Ce format dispose d'un taux de compression plus important que le format MP3.

### 📖 REMARQUE

- Microsoft, Windows Media et Windows sont des marques déposées de Microsoft Corporation (États-Unis) et dans les autres pays.

### ⚠ ATTENTION

- Le format WMA prend en charge la gestion des droits numériques (GDN). Ce lecteur n'est pas conçu pour lire les fichiers WMA protégés par ce système.
- La lecture de fichiers WMA ne correspondant pas aux normes indiquées sera aléatoire ou les noms de fichier/dossier ne s'afficheront pas correctement.
- Les formats «Pro», «Lossless» et «Voice» ne sont pas pris en charge.

## Normes des fichiers WMA compatibles

Les spécifications des fichiers WMA compatibles sont indiquées ci-dessous.

Élément	Détails
Spécification	Windows Media Audio Version7.0/8.0/9.0
Fréquence d'échantillonnage [kHz]	32/44.1/48
Débit binaire [kbps]	48 à 320
Débit binaire variable (VBR)	Prise en charge



## Points importants concernant la sécurité du client

Élément	Détails
Mode de canal	Stéréo/Mono
Extension de fichier	wma
Informations sur la prise en charge des balises	Balises WMA Titre, nom de l'artiste, nom de l'album
Nombre maximum de caractères pouvant être affichés	64 caractères

## Qu'est-ce que le format AAC?

N00716100032

AAC est l'abréviation de Advanced Audio Coding (Encodage audio avancé) ; il s'agit d'un format de compression audio utilisé avec les normes «MPEG-2» et «MPEG-4». Il propose un taux de compression 1,4 fois supérieur au format MP3, à qualité audio comparable.

**ATTENTION**

- Le format AAC prend en charge la gestion des droits numériques (GDN). Ce lecteur n'est pas conçu pour lire les fichiers AAC protégés par ce système.

**ATTENTION**

- La lecture de fichiers AAC ne correspondant pas aux normes indiquées sera aléatoire ou les noms de fichier/dossier ne s'afficheront pas correctement.

**Normes des fichiers AAC compatibles**

Les spécifications des fichiers AAC compatibles sont indiquées ci-dessous.

Élément	Détails	
Spécification	Advanced Audio Coding MPEG4/AAC-LC MPEG2/AAC-LC	
Fréquence d'échantillonnage [kHz]	MPEG4	8/11.025/12/16/22.05/24/32/44.1/48
	MPEG2	8/11.025/12/16/22.05/24/32/44.1/48
Débit binaire [kbps]	MPEG4	8 à 320
	MPEG2	8 à 320
Débit binaire variable (VBR)	Prise en charge	

Élément	Détails
Mode de canal	Stéréo/Mono
Extension de fichier	m4a
Informations sur la prise en charge des balises	Balises AAC ou balises ID3 Titre, nom de l'artiste, nom de l'album
Nombre maximum de caractères pouvant être affichés	64 caractères

7

## Points importants concernant la sécurité du client

N00716200020

Un certain nombre d'illustrations et de conseils relatifs à la manipulation du lecteur sont proposés pour vous aider à utiliser ce produit de la meilleure façon possible et en toute sécurité, et éviter ainsi toute blessure corporelle ou détérioration du matériel.

**AVERTISSEMENT**

- Le conducteur ne doit pas faire trop attention à l'affichage en conduisant. Ceci afin de pouvoir se concentrer sur la conduite et d'éviter toute prise de risque pouvant provoquer un accident.

## Touches de fonction

**AVERTISSEMENT**

- Le conducteur ne doit pas effectuer d'opérations compliquées en conduisant. L'exécution d'opérations compliquées en conduisant peut distraire le conducteur et provoquer un accident. Ainsi, il est conseillé de garer le véhicule dans un endroit sûr avant d'exécuter de telles opérations.
- N'utilisez pas un lecteur présentant un dysfonctionnement, en cas d'absence de son par exemple. Vous pourriez provoquer un accident, un incendie ou être victime d'une électrocution.
- Évitez toute infiltration d'eau ou pénétration de corps étrangers dans le lecteur. Cela pourrait provoquer des émanations de fumées, un incendie, une électrocution ou un dysfonctionnement.
- N'insérez aucun corps étranger dans la fente du lecteur. Cela pourrait provoquer un incendie, une électrocution ou un dysfonctionnement.

7

**AVERTISSEMENT**

- En présence de phénomènes anormaux de type émanations de fumées ou odeur étrange suite à une infiltration d'eau ou pénétration d'un corps étranger dans le lecteur, mettez immédiatement le lecteur hors tension et consultez un concessionnaire agréé Mitsubishi Motors ou un atelier de réparation de votre choix. Si vous continuez à utiliser le lecteur, vous pourriez provoquer un accident, un incendie ou être victime d'une électrocution.
- Il ne faut pas démonter ou modifier le lecteur. Vous pourriez provoquer un dysfonctionnement, un incendie ou être victime d'une électrocution.
- Pendant un orage, ne touchez ni l'antenne ni le panneau avant. Vous pourriez être victime d'une électrocution due à la foudre.

**ATTENTION**

- N'obstruez ni les bouches d'aération ni les dissipateurs de chaleur du lecteur. Le fait d'obstruer les bouches d'aération ou les dissipateurs de chaleur peut empêcher l'élimination de la chaleur produite à l'intérieur du lecteur et provoquer un incendie ou un dysfonctionnement.

**ATTENTION**

- Lorsque vous conduisez, réglez le volume sonore de façon à entendre les bruits extérieurs au véhicule. Conduire sans pouvoir entendre les bruits provenant de l'extérieur du véhicule peut être cause d'accidents.
- N'insérez ni la main ni les doigts dans la fente du lecteur. Vous pourriez vous blesser.

## Touches de fonction

N00716300021

**Mettre l'appareil sous/hors tension (ON/OFF)**

N00716400035

1. Appuyez sur le bouton PWR/VOL.

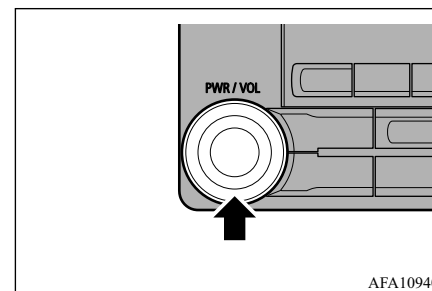

Le lecteur se met sous tension et la lecture reprend conformément aux derniers réglages.

2. Appuyez sur le bouton PWR/VOL.

Le lecteur se met hors tension.

### REMARQUE

- Maintenez la touche MODE du volant enfoncée pour activer/désactiver (ON/OFF) également la fonction audio.

## Régler le volume

N00716500036

1. Tournez le bouton PWR/VOL pour régler le volume.

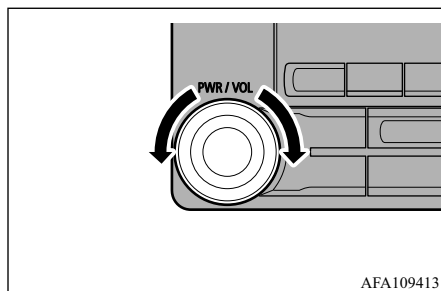

Tournez le bouton PWR/VOL dans le sens des aiguilles d'une montre pour augmenter le volume, et dans le sens inverse pour le diminuer.

### REMARQUE

- La valeur maximale pour le volume est 45, la valeur minimale 0.
- Le réglage initial du volume correspond à la valeur «17».

## Insérer/Éjecter des CD

N00716600024

1. Insérez le CD dans la fente, l'étiquette orientée vers le haut.

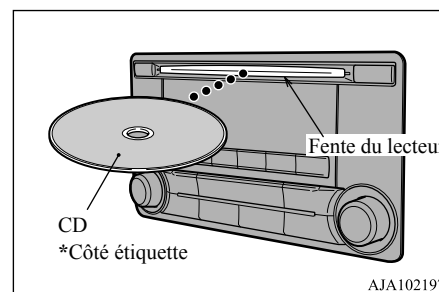

Poussez le CD dans la fente jusqu'à ce que le lecteur le place automatiquement dans son logement ; la lecture commence alors.

2. Appuyez sur la touche ▲.

Le lecteur éjecte le CD pour vous permettre de le retirer.

### ATTENTION

- Avant de changer de CD, veuillez d'abord garer votre véhicule dans un endroit autorisé.
- N'insérez ni la main ni les doigts ou tout autre corps étranger dans la fente du lecteur. Vous pourriez vous blesser ou provoquer des émanations de fumées ou un incendie.
- Les miniCD (8 cm) ne sont pas pris en charge.

## Touches de fonction

### Descriptif des boutons/touches

N00716700100

Vous trouverez ici le nom et la fonction de chaque bouton/touche.

7

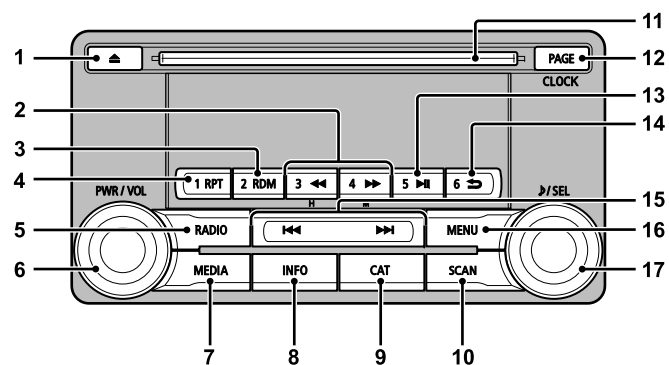

AJ1101387

1- Touche ▲  
Éjection d'un disque.

2- Touche 3 ◀◀/Touche 4 ▶▶  
Pour le lecteur de CD: touches de retour/avance rapide.  
Pour la radio: utiliser comme touches de présélection 3 et 4.

3- Touche 2RDM  
Pour le lecteur de CD: touche de lecture aléatoire d'un CD ; pour la radio: utiliser comme touche de présélection 2.

4- Touche 1RPT  
Pour le lecteur de CD: touche de répétition de la lecture d'un CD ; pour la radio: utiliser comme touche de présélection 1.

5- Touche RADIO  
Touche de sélection de la radio et de la bande.

6- Bouton PWR/VOL  
Bouton de réglage du volume et de mise sous/hors tension (ON/OFF) du lecteur.

7- Touche MEDIA  
Touche de commutation entre les différentes sources audio (CD etc.).  
Maintenez la touche enfoncée pour sélectionner le mode AUX.

8- Touche INFO  
Touche de commutation entre les différents affichages.

## 7-40 Commandes de confort

## Touches de fonction

## 9- Touche CAT

Les recherches et balayages associés à la touche CAT (contenu de catégorie) sont possibles lors des diffusions RBDS.

Recherche de stations de radio par satellite\*1.

## 10- Touche SCAN

Pour le lecteur de CD: touche de lecture par balayage ; pour la radio: touche de balayage des stations.

## 11- Fente du lecteur

## 12- Touche PAGE

Touche d'affichage du témoin de progression de page.

## 13- Touche 5 ►||

Touche Lecture/Pause du Système Audio Bluetooth\*2; pour la radio: utiliser comme touche de présélection 5.

## 14- Touche 6 ◀

Touche de retour en arrière au cours d'une recherche de plage audio, et d'arrêt du Système Audio Bluetooth\*2. Pour la radio: utiliser comme touche de présélection 6.

## 15- Touche ◀◀/Touche ▶▶

Pour le lecteur de CD: touche de sélection de la plage/du fichier audio ; pour la radio: touche de sélection automatique des stations.

Sélection de stations de radio par satellite\*1.

## 16- Touche MENU

Touche de sélection du mode Menu.

## 17- Bouton ▶/SEL

Bouton de réglage de la qualité audio et de sélection des stations.

Pour la radio: bouton de sélection manuelle des stations.

Sélection de stations de radio par satellite\*1.

\*1. Connexion à un syntoniseur satellite nécessaire.

\*2. Un appareil audio compatible avec le système Bluetooth vendu dans le commerce (véhicules équipés d'une interface Bluetooth® 2.0) est nécessaire.

## Interrupteur de la commande à distance audio au volant

N0071680068

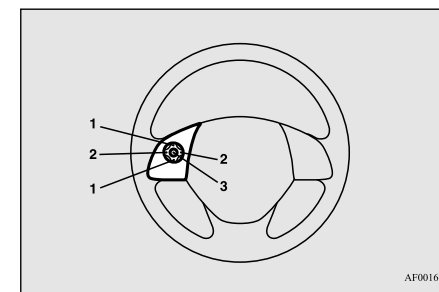

7

1- Touche Vol +, touche -  
Touches de réglage du volume des fonctions audio et du téléphone portable.

2- Touche CH ▼, touche ▲  
Touche de sélection des différentes sources audio (CD, etc.) et des stations de radio.

Maintenez la touche enfoncée pour passer d'une plage à une autre.

Maintenez la touche enfoncée pour passer d'une station de radio à une autre au cours de la réception de la radio par satellite.

## Écouter la radio

### 3- Touche MODE

Maintenez la touche enfoncée pour activer/désactiver (ON/OFF) la fonction audio. De plus, à chaque fois que vous appuyez sur cette touche, vous passez d'une source audio à une autre.

L'ordre de sélection est indiqué ci-dessous.

Si certains appareils ne sont pas connectés, ils seront alors ignorés et la source suivante sera sélectionnée.

7

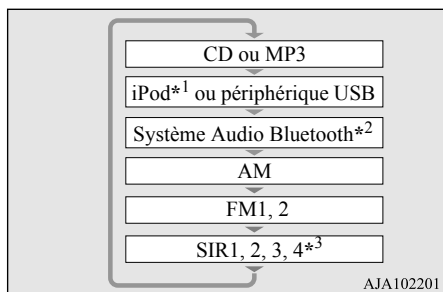

\*1. Un câble iPod (vendu dans le commerce) est nécessaire.

\*2. Acquisition d'un appareil audio compatible avec le système Bluetooth vendu dans le commerce (véhicules équipés d'une interface Bluetooth® 2.0).

\*3. Connexion à un syntoniseur satellite nécessaire.

## Écouter la radio

N00716900098

Vous trouverez ici toutes les explications nécessaires à l'écoute de programmes radio-phoniques AM et FM.

## Écouter la radio

Appuyez sur la touche RADIO pour sélectionner la bande.

Sélectionnez la bande AM ou FM. La bande sélectionnée s'affiche.

### REMARQUE

- Vous pouvez sélectionner les bandes dans l'ordre suivant: AM, FM1, FM2, SIR1\*, SIR2\*, SIR3\* et SIR4\*.
- Si l'appareil ne reçoit aucun signal, les bandes SIR2, SIR3 ou SIR4 ne seront pas sélectionnées.

\*: Lorsqu'un syntoniseur satellite est connecté

## Sélection/recherche manuelle de stations

Tournez le bouton /SEL sur la fréquence souhaitée.

Bouton  /SEL (sens inverse des aiguilles d'une montre)	Permet de sélectionner une fréquence située en amont.
Bouton  /SEL (sens des aiguilles d'une montre)	Permet de sélectionner une fréquence située en aval.
Touche  (maintenue enfoncée)	Relâchez la touche pour lancer la recherche de stations ; lorsque l'appareil capte une station, le balayage s'arrête.
Touche  (maintenue enfoncée)	

## Balayage de stations

Recherche collective de stations pouvant être captées.

Appuyez sur la touche SCAN.

Lorsque l'appareil capte une station, celle-ci émet pendant 5 secondes, puis l'appareil recherche la station suivante.

### REMARQUE

- Appuyez à nouveau sur ce bouton pendant la réception d'une station pour annuler la recherche par balayage.

## Mémoire de présélection

Mémorisez à l'avance une station d'émission pour la sélectionner ultérieurement.

1. Réglez la fréquence à mémoriser.
2. Maintenez enfoncée n'importe quelle touche située entre les touches 1RPT et 6 ➡.

Un «bip» retentit pour indiquer que la touche de présélection est mémorisée.

### REMARQUE

- 6 stations maximum peuvent être mémorisées pour chaque bande dans la mémoire de présélection.
- Si une touche de présélection où une station a déjà été enregistrée est sélectionnée, la nouvelle station est enregistrée.
- Le fait d'appuyer sur la touche de présélection permet de sélectionner la fréquence précédemment mémorisée.

## Recherche CAT

Pendant la réception de programmes RBDS, sélectionnez CAT (contenu de catégorie) pour lancer un balayage automatique des stations.

1. Pendant la réception de programmes FM, appuyez sur la touche CAT. Cela permet d'activer le mode de sélection CAT.
2. Appuyez sur la touche CAT pour sélectionner le mode CAT.
3. Appuyez sur la touche ◀◀ ou ▶▶. Le témoin du mode CAT (contenu de catégorie) se met à clignoter et la sélection des stations débute automatiquement. Lorsque l'appareil capte une station, sa fréquence s'affiche.

### REMARQUE

- La première station captée a la priorité.
- Au bout de 10 secondes de réception, le mode de recherche CAT se désactive.
- Pour capter une autre station, appuyez à nouveau sur la touche ◀◀ ou ▶▶.

## Balayage CAT

Pendant la réception de programmes RBDS, sélectionnez CAT (contenu de catégorie) pour lancer une recherche collective de stations.

1. Pendant la réception de programmes FM, appuyez sur la touche CAT. Cela permet d'activer le mode de sélection CAT.
2. Appuyez sur la touche CAT pour sélectionner le mode CAT.
3. Appuyez sur la touche SCAN. Lorsque l'appareil capte une station d'émission, celle-ci émet pendant 5 secondes, puis l'appareil recherche la station suivante.

### REMARQUE

- Appuyez à nouveau sur la touche SCAN pendant la réception de la station pour annuler la recherche par balayage.

## Écouter la radio par satellite (le cas échéant)

### Écouter la radio par satellite (le cas échéant)

N00717000083

Vous trouverez ici toutes les explications nécessaires à l'écoute de la radio par satellite.

#### REMARQUE

- Vous devez vous abonner pour pouvoir écouter la radio par satellite. Une fois que la période d'essai gratuite a expiré, la radio satellite ne peut être reçue qu'avec une souscription valide.
- Si vous ne vous êtes pas abonné à la fin de la période d'essai, l'affichage indiquera alternativement «CALL» (APPELER) et «888-539-SIRI».

7

### Écouter la radio par satellite

Appuyez sur la touche RADIO pour sélectionner la bande.

Les bandes SIR1, SIR2, SIR3 et SIR4 s'affichent tour à tour.

La bande sélectionnée s'affiche.

#### REMARQUE

- Vous pouvez sélectionner les bandes dans l'ordre suivant: AM, FM1, FM2, SIR1, SIR2\*, SIR3\* et SIR4\*.
- Vous pouvez passer d'une bande radio par satellite à une autre en appuyant sur la touche ▼ ou ▲ du boîtier de commande à distance du volant.

\*:Si l'appareil ne reçoit aucun signal, les bandes ne défileront pas.

### Sélectionner une station

Appuyez sur la touche ◀◀ ou ▶▶ pour sélectionner une station.

Touche ◀◀	Permet de syntoniser le canal de fréquences qui précède immédiatement celui sélectionné.
Touche ▶▶	Permet de syntoniser le canal de fréquences qui suit immédiatement celui sélectionné.

Touche ◀◀  
(maintenue  
enfoncée)

Maintenir cette touche enfoncée permet de faire défiler vers l'arrière les canaux de fréquences accessibles.

Touche ▶▶  
(maintenue  
enfoncée)

Le fait d'appuyer sur cette touche permet de faire défiler vers l'avant les canaux de fréquences accessibles.

#### REMARQUE

- Lorsque les canaux de fréquences défilent vers l'avant/l'arrière, le numéro de canal s'affiche sur la partie supérieure de l'écran.
- Lorsque le numéro de canal sélectionné est «000», le numéro d'identification SIRIUS (à 12 chiffres) s'affiche.

### Balayage de stations

Les canaux de fréquences sont captés dans l'ordre et émettent pendant 10 secondes chacun.

### Balayage de tous les canaux de fréquences

Appuyez sur la touche SCAN.



## Écouter la radio par satellite (le cas échéant)

Tous les canaux de fréquences font l'objet d'un balayage.

**REMARQUE**

- Appuyez à nouveau sur cette touche pendant la réception du canal pour annuler la recherche par balayage.
- La sélection d'un canal annule également la recherche par balayage.

**Balayage des canaux de fréquences par catégorie**

1. Appuyez sur la touche CAT.  
Cette action active le mode de recherche par catégorie et le nom de la catégorie s'affiche.
2. Tournez le bouton **▶**/SEL pour sélectionner la catégorie.
3. Appuyez sur la touche SCAN.  
Les canaux de fréquences appartenant à la catégorie sélectionnée font l'objet d'un balayage.

**REMARQUE**

- Appuyez à nouveau sur la touche SCAN ou CAT pendant la réception du canal de fréquences pour annuler la recherche par balayage.

**REMARQUE**

- Le fait de tourner le bouton **▶**/SET annule également la recherche par balayage.

**Mémoire de présélection**

Mémorisez à l'avance un canal de fréquences pour le sélectionner ultérieurement.

1. Réglez la fréquence du canal à mémoriser.
2. Maintenez enfoncée n'importe quelle touche située entre les touches 1RPT et 6 **↔**.

Un «bip» retentit pour indiquer que la touche de présélection est mémorisée.

**REMARQUE**

- 6 stations maximum peuvent être mémorisées par bande dans la mémoire de présélection.
- Si une touche de présélection où un canal a déjà été enregistré est sélectionnée, le nouveau canal est enregistré.
- Le fait d'appuyer sur la touche de présélection permet de sélectionner le canal de fréquences précédemment mémorisé.  
Les canaux de fréquences présélectionnés s'affichent de la façon suivante: «P1» à «P6».

**Recherche de canaux de fréquences**

Vous pouvez sélectionner d'autres canaux de fréquences lorsque vous écoutez une station donnée.

1. Appuyez sur la touche CAT.  
Cette action active le mode de recherche par catégorie et le nom de la catégorie s'affiche.
2. Tournez le bouton **▶**/SEL pour sélectionner la catégorie.
3. Appuyez sur le bouton **▶**/SEL.  
Cette action permet d'activer le mode de recherche de canal.
4. Tournez le bouton **▶**/SEL pour sélectionner le canal de fréquences.
5. Appuyez sur le bouton **▶**/SEL.  
Un «bip» retentit pour indiquer que le canal de fréquences a été capté. (Mode de réglage préliminaire des canaux de fréquences)  
Le nom du canal de fréquences qui s'affiche clignote.  
Appuyez à nouveau sur le bouton **▶**/SEL pour annuler le mode de recherche et retourner au mode de réception normal.

**7**



## Écouter des CD

6. Pour poursuivre la recherche, tournez le bouton **▶/SEL** pour sélectionner le canal de fréquences.

L'appareil capte le canal de fréquences sélectionné.

7. Appuyez sur le bouton **▶/SEL**.

Cette action permet d'annuler le mode de recherche et de retourner au mode de réception normal.

**7**

### REMARQUE

- Une fois les réglages préliminaires effectués dans le mode de recherche de canaux de fréquences, le canal sélectionné commence à émettre.
- Le numéro de canal de fréquences «000» correspond au numéro d'identification SIRUS ; il ne peut faire l'objet d'une recherche.
- Si vous sélectionnez la catégorie «CAT ALL» (CAT TOUS), tous les canaux peuvent faire l'objet d'une recherche en mode de recherche des canaux de fréquences.
- Sélectionnez le mode de catégorie et appuyez sur la touche CAT pour annuler le mode de recherche.
- Sélectionnez le mode de recherche des canaux de fréquences et appuyez sur la touche **6 ➡** pour retourner au mode de recherche par catégorie.

### REMARQUE

- Sélectionnez le mode de réglage préliminaire des canaux de fréquences et appuyez sur la touche **6 ➡** pour retourner au mode de recherche par catégorie sans repasser par le mode de recherche des canaux de fréquences précédent.
- Si aucune opération n'est effectuée dans les 10 secondes, le mode de recherche se désactive.

### Initialiser le CODE (code d'accès)

Le CODE nécessaire à la modification des réglages de verrouillage «LOCK» des paramètres satellite a été initialisé. (Le code par défaut est «1111».)

Lorsque l'appareil est hors tension, appuyez simultanément sur les boutons PWR/VOL et **▶/SEL**.

→ «Mettre l'appareil sous/hors tension (ON/OFF)» (p7-38)

### Écouter des CD

N00717100039

Vous trouverez ici toutes les explications nécessaires à l'écoute de CD audio (CD-DA/CD-TEXT).

### Lecture de CD

Insérez un CD.

Insérez un CD pour lancer automatiquement la lecture. → «Insérer/Éjecter des CD» (P.7-39)

Si un CD se trouve déjà dans l'appareil, appuyez sur la touche MEDIA pour sélectionner le mode CD.

### Sélectionner la plage

Appuyez sur la touche **◀◀** ou **▶▶** pour sélectionner la plage.

Cette action permet de sélectionner la plage suivante ou précédente.

### Avance ou retour rapide

Maintenez la touche **3 ◀◀** ou **4 ▶▶** enfoncée.

L'avance ou le retour rapides sont alors possibles.

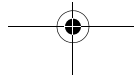

## Mode de sélection du type de lecture

La lecture répétée, la lecture aléatoire et la lecture par balayage sont alors possibles.

### Lecture répétée (RPT)

Appuyez sur la touche 1RPT.

Cette action permet de répéter la lecture de la plage actuellement écoutée.

#### REMARQUE

- Le fait d'appuyer à nouveau sur cette touche annule l'action précédente.
- Le fait de sélectionner une plage, d'éjecter le CD, d'appuyer sur la touche d'avance ou de retour rapide annule l'action précédente.

### Lecture aléatoire (RDM)

Appuyez sur la touche 2RDM.

Cette action permet de lire les plages du CD dans le désordre.

#### REMARQUE

- Le fait d'appuyer à nouveau sur cette touche annule l'action précédente.
- Le fait d'éjecter le CD annule l'action précédente.

### Lecture par balayage (SCAN)

Appuyez sur la touche SCAN.

Cette action permet de lire les 10 premières secondes de chaque plage du CD dans l'ordre.

#### REMARQUE

- Appuyez à nouveau sur cette touche pendant la lecture si vous souhaitez écouter l'intégralité d'une plage.

## Écouter un CD MP3

N00717200030

Vous trouverez ici toutes les explications nécessaires à l'écoute des fichiers audio d'un CD.

#### ATTENTION

- Les lecteurs de CD-ROM et de CD-R/RW ne peuvent lire que des fichiers audio au format MP3.

## Écouter un CD MP3

### Écouter un CD MP3

Insérez un CD.

Insérez un CD pour lancer automatiquement la lecture. → «Insérer/Éjecter des CD» (P.7-39)

Si un CD se trouve déjà dans l'appareil, appuyez sur la touche MEDIA pour sélectionner le mode CD.

#### REMARQUE

- Selon la structure des fichiers, la lecture du contenu du CD peut prendre un certain temps.

7

### Sélectionner la plage (fichier)

Appuyez sur la touche |◀◀ ou ▶▶| pour sélectionner la plage.

Cette action permet de sélectionner la plage suivante ou précédente.

### Avance ou retour rapide

Maintenez la touche 3 ◀◀ ou 4 ▶▶ enfoncée.

L'avance ou le retour rapides sont alors possibles.

Commandes de confort 7-47

## Écouter un CD MP3

### Mode de sélection du type de lecture

La lecture répétée, la lecture aléatoire et la lecture par balayage sont alors possibles.

### Lecture répétée (RPT)

Appuyez sur la touche 1RPT.

**7**

Cette action permet de répéter la lecture de la plage actuellement écoutée.

#### REMARQUE

- Le fait d'appuyer à nouveau sur cette touche annule l'action précédente.
- Le fait de sélectionner un fichier, d'éjecter le CD, d'appuyer sur la touche d'avance ou de retour rapide annule l'action précédente.

### Lecture répétée d'un dossier

Maintenez la touche 1RPT enfoncée.

Cette action permet de répéter la lecture des plages du dossier actuellement écoutées.

#### REMARQUE

- Le fait d'appuyer à nouveau sur cette touche annule l'action précédente.
- Même si le fichier est sélectionné, la lecture répétée d'un dossier ne sera pas annulée.

### Lecture aléatoire (RDM)

Appuyez sur la touche 2RDM.

Cette action permet de lire les plages du dossier dans le désordre.

#### REMARQUE

- Le fait d'appuyer à nouveau sur cette touche annule l'action précédente.

### Lecture aléatoire d'un dossier

Maintenez la touche 2RDM enfoncée.

Cette action permet de lire toutes les plages des dossiers dans le désordre.

#### REMARQUE

- Le fait d'appuyer à nouveau sur cette touche annule l'action précédente.

### Lecture par balayage (SCAN)

Appuyez sur la touche SCAN.

Cette action permet de lire les 10 premières secondes de chaque plage du dossier actuellement écouté dans l'ordre.

#### REMARQUE

- Appuyez à nouveau sur cette touche pendant la lecture si vous souhaitez écouter l'intégralité d'une plage.

### Rechercher des plages

Rechercher des dossiers et fichiers et sélectionner une plage.

1. Tournez le bouton **▶/SEL** pour sélectionner le dossier.
2. Appuyez sur le bouton **▶/SEL**.

Les fichiers contenus dans le dossier sélectionné s'affichent.

3. Tournez le bouton **▶/SEL** pour sélectionner le fichier.
4. Appuyez sur le bouton **▶/SEL**.

Cette action permet de lire le fichier sélectionné (plage).

## Écouter des fichiers audio à partir d'un iPod

**REMARQUE**

- Lorsque vous avez sélectionné le dossier, appuyez sur la touche 6 ➡ pour annuler le mode de recherche de plage.
- Si aucune opération n'est effectuée dans les 10 secondes qui suivent la sélection du dossier, le mode de recherche de plage sera alors désactivé.
- Sélectionnez le dossier et maintenez le bouton ▶/SEL enfoncé pour lancer la lecture à partir de la première plage de ce dossier.
- Lorsque vous avez sélectionné le fichier, appuyez sur la touche 6 ➡ pour retourner à l'opération précédente.
- Lorsque vous avez sélectionné le fichier, maintenez la touche 6 ➡ enfoncée pour annuler le mode de recherche de plage.
- Si aucune opération n'est effectuée dans les cinq secondes qui suivent la sélection du fichier, la lecture de ce dernier débute.
- Toute action relative aux CD, comme la sélection d'une plage par exemple, annule le mode de recherche de plage.

**ATTENTION**

- Ne laissez jamais un iPod/iPhone dans un véhicule sans surveillance.
- Ne manipulez jamais ces appareils en conduisant, votre sécurité en dépend.
- Toute perte de données résultant de la connexion de l'iPod/iPhone au lecteur ne peut donner lieu à un dédommagement quelconque.
- Selon la façon dont vous manipulez ces appareils, la perte ou la détérioration de fichiers sont possibles; nous vous recommandons par conséquent de procéder à une sauvegarde des données.

**REMARQUE**

- Selon la génération, le modèle ou la version du logiciel de l'iPod/iPhone, la lecture des fichiers peut ne pas être possible à partir du lecteur. (→ p.7-29) De plus, la lecture telle qu'elle est décrite dans ce manuel peut ne pas être possible.

**REMARQUE**

- Pour les véhicules équipés d'interface Bluetooth® 2.0, les types d'appareils pouvant être connectés peuvent varier.  
[Pour les véhicules vendus aux États-Unis]  
Pour plus de détails, accédez au site Web de Mitsubishi Motors North America.  
[Pour les véhicules vendus au Canada et au Mexique]  
Pour plus de détails, accédez au site Web de Mitsubishi Motors. Veuillez lire et accepter les «Avertissements sur les liens vers les sites Web d'autres sociétés». Les sites Web mentionnés ci-dessus peuvent vous connecter à des sites Web autres que le site Web de Mitsubishi Motors.  
<http://www.mitsubishi-motors.com/en/products/index.html>
- Pour obtenir des informations sur la façon de connecter un iPod/iPhone, veuillez consulter la section «Connexion d'un iPod», page 5-184.
- Pour raccorder un iPod/iPhone, servez-vous d'un câble de connexion spécial iPod vendu dans le commerce.
- Préparez l'appareil de sorte qu'aucune action susceptible de vous mettre en danger, comme brancher le câble de connexion par exemple, ne soit nécessaire en conduisant.
- Pour des raisons de sécurité, veuillez garer le véhicule avant de connecter ou de déconnecter l'iPod/iPhone.

7

**Écouter des fichiers audio à partir d'un iPod**

N00717300073

Vous pouvez connecter un iPod/iPhone disponible dans le commerce au lecteur pour en lire les fichiers audio.

## Écouter des fichiers audio à partir d'un iPod

7

### REMARQUE

- Selon le paramétrage de l'iPod/iPhone, le lecteur peut prendre quelques instants pour le reconnaître et lancer la lecture.
- Les boutons du lecteur ne fonctionnent pas pendant qu'un iPod/iPhone est connecté.
- Les spécifications et paramètres de l'iPod/iPhone peuvent rendre toute connexion impossible, ou entraîner des différences de fonctionnement ou d'affichage.
- Selon le type de données audio contenues sur l'iPod/iPhone, les informations relatives aux plages peuvent ne pas s'afficher correctement.
- Selon le paramétrage du véhicule et du lecteur, la lecture des données de l'iPod/iPhone peut s'interrompre lorsque le moteur est démarré.
- Il est possible que des données soumises au droit d'auteur ne puissent être lues.
- Nous vous recommandons de paramétrer l'égaliseur de l'iPod/iPhone sur «plat».
- Vous devez utiliser l'iPod/iPhone une fois celui-ci connecté au lecteur.
- Si vous connectez l'iPod/iPhone en tant qu'appareil audio compatible avec le système Bluetooth, ne raccordez pas l'iPod/iPhone à l'aide d'un câble spécial iPod. Une connexion utilisant les deux méthodes causera un dysfonctionnement.
- Si un iPod/iPhone ne fonctionne pas correctement, débranchez l'iPod/iPhone du lecteur, réinitialisez-le puis rebranchez-le.

### Lecture des données audio d'un iPod

Appuyez sur la touche MEDIA pour sélectionner le mode iPod.

La source sélectionnée s'affiche.

### Sélectionner la plage (fichier)

Appuyez sur la touche |◀◀ ou ▶▶| pour sélectionner la plage.

Cette action permet de sélectionner la plage suivante ou précédente.

### Avance ou retour rapide

Maintenez la touche 3 ◀◀ ou 4 ▶▶ enfoncée.

L'avance ou le retour rapides sont alors possibles.

### Mode de sélection du type de lecture

La lecture répétée et la lecture aléatoire sont alors possibles.

### Lecture répétée (RPT)

Appuyez sur la touche 1RPT.

Cette action permet de répéter la lecture de la plage actuellement écoutée.

### REMARQUE

- Le fait d'appuyer à nouveau sur cette touche annule l'action précédente.

### Lecture aléatoire (RDM)

Appuyez sur la touche 2RDM.

Cette action permet de lire les plages de la catégorie actuellement écoutée dans le désordre.

### REMARQUE

- Le fait d'appuyer à nouveau sur cette touche annule l'action précédente.

### Lecture aléatoire des plages d'un album

Maintenez la touche 2RDM enfoncée.

## Écouter des fichiers audio à partir d'un périphérique USB

Cette action permet de lire les plages d'un album dans le désordre.

**REMARQUE**

- Le fait d'appuyer à nouveau sur cette touche annule l'action précédente.

**Rechercher des plages**

Rechercher des catégories ou des noms de fichiers et sélectionner une plage.

1. Tournez le bouton **▶/SEL** pour sélectionner la catégorie.
2. Appuyez sur le bouton **▶/SEL**. Les catégories ou plages contenues dans la catégorie sélectionnée s'affichent.
3. Tournez le bouton **▶/SEL** pour sélectionner la catégorie ou la plage.
4. Appuyez sur le bouton **▶/SEL**. Répétez les étapes 1 à 4 et lancez la recherche de plages. Sélectionnez la plage et appuyez sur le bouton **▶/SEL** pour lancer la lecture.

**REMARQUE**

- Lorsque vous avez sélectionné la catégorie (1er niveau), appuyez sur la touche **6 ↵** pour annuler le mode de recherche de plage.

**REMARQUE**

- Si aucune opération n'est effectuée dans les 10 secondes qui suivent la sélection de la catégorie, le mode de recherche de plage sera alors désactivé.
- Sélectionnez la catégorie et maintenez le bouton **▶/SEL** enfoncé pour lancer la lecture à partir de la première plage de cette catégorie.
- Lorsque vous avez sélectionné la plage, appuyez sur la touche **6 ↵** pour retourner à l'opération précédente.
- Lorsque vous avez sélectionné la plage, maintenez la touche **6 ↵** enfoncée pour annuler le mode de recherche de plage.
- Si aucune opération n'est effectuée dans les cinq secondes qui suivent la sélection de la plage, la lecture de cette plage débute.
- Toute action relative à l'iPod, comme la sélection d'une plage par exemple, annule le mode de recherche de plage.

**Écouter des fichiers audio à partir d'un périphérique USB**

N00717400087

Ce lecteur vous permet de lire les fichiers audio contenus sur un périphérique de stockage amovible de type clé USB disponible dans le commerce.

**ATTENTION**

- Ne laissez jamais un périphérique USB dans un véhicule sans surveillance.
- Ne manipulez jamais ces appareils en conduisant, votre sécurité en dépend.
- N'utilisez ni disque dur ni lecteur de carte ou de carte mémoire; vous pourriez les endommager ou détruire les données qu'ils contiennent. Si vous branchez l'un de ces appareils par erreur, tournez le contacteur d'allumage sur «LOCK» (verrouillage) ou mettez le lecteur hors tension (OFF), puis retirez-le.
- En raison du risque de perte de données, nous vous recommandons de procéder à une sauvegarde des fichiers.
- Les détériorations du périphérique USB ou la perte ou la corruption des données qu'il contient ne peuvent faire l'objet d'aucun dédommagement.
- Selon la façon dont vous manipulez ces appareils, la perte ou la détérioration de fichiers sont possibles; nous vous recommandons par conséquent de procéder à une sauvegarde des données.

**REMARQUE**

- Les baladeurs numériques qui prennent en charge les spécifications des mémoires de grande capacité peuvent être connectés.

## Écouter des fichiers audio à partir d'un périphérique USB

### REMARQUE

- Pour obtenir des informations sur les types de dispositifs USB pouvant être connectés et les types de fichiers pouvant être reproduits dans les véhicules équipés d'une interface Bluetooth® 2.0, veuillez consulter la section «Types d'appareils pouvant être raccordés et caractéristiques des fichiers compatibles», page 5-184.
- Pour obtenir des informations sur la façon de connecter des périphériques USB, veuillez consulter la section «Connexion d'une clé USB», page 5-183.
- Pour raccorder un périphérique USB, utilisez un câble de connexion. Tout raccordement effectué sans câble de connexion peut se traduire par une charge excessive ou la détérioration du connecteur USB.
- Préparez l'appareil de sorte qu'aucune action susceptible de vous mettre en danger, comme brancher le câble de connexion par exemple, ne soit nécessaire en conduisant.
- Pour des raisons de sécurité, veuillez garer le véhicule avant de connecter ou de déconnecter le périphérique USB.
- N'insérez pas de périphériques autres que des périphériques audio dans le port USB. Dans le cas contraire, vous pourriez endommager le périphérique ou le matériel.
- Selon le paramétrage du périphérique USB, l'appareil peut prendre quelques instants pour le reconnaître et lancer la lecture.

### REMARQUE

- Avec certains périphériques USB, il se peut que des touches/boutons de l'appareil ne fonctionnent pas pendant que le périphérique USB est connecté.
- Les spécifications et paramètres du périphérique USB peuvent rendre toute connexion impossible, ou altérer le fonctionnement du lecteur ou de l'affichage.
- Selon le type de données audio contenues sur le périphérique USB, les informations relatives aux plages peuvent ne pas s'afficher correctement.
- Selon le paramétrage du véhicule et du lecteur, la lecture des données de l'iPod/iPhone peut s'interrompre lorsque le moteur est démarré.
- Il est possible que des données soumises au droit d'auteur ne puissent être lues.
- Ce lecteur a été conçu pour lire des fichiers audio au format MP3, WMA et AAC.
- En fonction du type de périphérique USB connecté, il est possible que le lecteur ne fonctionne pas ou que les fonctions disponibles soient limitées.
- FAT32 est le système de fichiers recommandé pour les périphériques de stockage USB.
- La capacité de stockage maximale de la mémoire du périphérique USB est de 32 Gb.
- Utilisez le périphérique USB contenant des fichiers audio enregistrés une fois celui-ci connecté au lecteur.

## Écouter des fichiers audio à partir d'un périphérique USB

Appuyez sur la touche MEDIA pour sélectionner la source USB.

La source sélectionnée s'affiche.

### Sélectionner la plage (fichier)

Appuyez sur la touche ◀◀ ou ▶▶ pour sélectionner la plage.

Cette action permet de sélectionner la plage suivante ou précédente.

### Avance ou retour rapide

Maintenez la touche 3 ◀◀ ou 4 ▶▶ enfoncée.

L'avance ou le retour rapides sont alors possibles.

### Mode de sélection du type de lecture

La lecture répétée, la lecture aléatoire et la lecture par balayage sont alors possibles.



## Écouter des fichiers audio à partir d'un périphérique USB

**Lecture répétée (RPT)**

Appuyez sur la touche 1RPT.

Cette action permet de répéter la lecture de la plage actuellement écoutée.

**REMARQUE**

- Le fait d'appuyer à nouveau sur cette touche annule l'action précédente.
- Le fait de sélectionner un fichier annule l'opération précédente.  
Cependant, l'annulation ne se produira pas sur les véhicules équipés d'une interface Bluetooth® 2.0.

**Lecture répétée d'un dossier**

Maintenez la touche 1RPT enfoncée.

Cette action permet de répéter la lecture des plages du dossier actuellement écoutées.

**REMARQUE**

- Le fait d'appuyer à nouveau sur cette touche annule l'action précédente.
- Le fait de sélectionner un dossier annule l'opération précédente.
- Le fait de faire défiler les fichiers vers le haut/le bas annule l'action précédente.

**REMARQUE**

- Même si le fichier est sélectionné, la lecture répétée d'un dossier ne sera pas annulée.

**Lecture aléatoire des dossiers (RDM)**

Appuyez sur la touche 2RDM.

Cette action permet de lire les plages du dossier actuellement écouté dans le désordre.

**REMARQUE**

- Le fait d'appuyer à nouveau sur cette touche annule l'action précédente.
- Le fait de sélectionner un dossier annule l'opération précédente.
- Le fait de faire défiler les fichiers vers le haut/le bas annule l'action précédente.
- Même si le fichier est sélectionné, la lecture aléatoire du dossier ne sera pas annulée.

**Lecture aléatoire de tous les dossiers**

Maintenez la touche 2RDM enfoncée.

Cette action permet de lire les plages de tous les dossiers dans le désordre.

**REMARQUE**

- Le fait d'appuyer à nouveau sur cette touche annule l'action précédente.
- Le fait de sélectionner un dossier annule l'opération précédente.
- Le fait de faire défiler les fichiers vers le haut/le bas annule l'action précédente.
- Même si le fichier est sélectionné, la lecture aléatoire de tous les dossiers ne sera pas annulée.

**Lecture par balayage (SCAN)**

Appuyez sur la touche SCAN.

Cette action permet de lire les 10 premières secondes de chaque plage du périphérique USB dans l'ordre.

**REMARQUE**

- Appuyez à nouveau sur cette touche pendant la lecture si vous souhaitez écouter l'intégralité d'une plage.

**Lecture par balayage des dossiers**

Maintenez la touche SCAN enfoncée.

## Lecture de plages d'iPod/de clé USB par commande vocale (véhicules disposant de l'interface Bluetooth® 2.0)

Cette action permet de lire les 10 premières secondes de chaque plage de chaque dossier du périphérique USB dans l'ordre.



### REMARQUE

- Appuyez à nouveau sur cette touche pendant la lecture si vous souhaitez écouter l'intégralité d'une plage.



## 7

### Rechercher des plages

Rechercher des dossiers et fichiers et sélectionner une plage.





1. Tournez le bouton  /SEL pour sélectionner le dossier.
2. Appuyez sur le bouton  /SEL.

Les fichiers contenus dans le dossier sélectionné s'affichent.

3. Tournez le bouton  /SEL pour sélectionner le fichier.
4. Appuyez sur le bouton  /SEL.

Cette action permet de lire le fichier sélectionné (plage).

### REMARQUE

- Lorsque vous avez sélectionné le dossier, appuyez sur la touche 6  pour annuler le mode de recherche de plage.
- Si aucune opération n'est effectuée dans les 10 secondes qui suivent la sélection du dossier, le mode de recherche de plage sera alors désactivé.
- Sélectionnez le dossier et maintenez le bouton  /SEL enfoncé pour lancer la lecture à partir de la première plage de ce dossier.
- Lorsque vous avez sélectionné le fichier, appuyez sur la touche 6  pour retourner à l'opération précédente.
- Lorsque vous avez sélectionné le fichier, maintenez la touche 6  enfoncée pour annuler le mode de recherche de plage.
- Si aucune opération n'est effectuée dans les cinq secondes qui suivent la sélection du fichier, la lecture de ce dernier débute.
- Toute action de type sélection d'une plage par exemple annule le mode de recherche de plage.

### Lecture de plages d'iPod/de clé USB par commande vocale (véhicules disposant de l'interface Bluetooth® 2.0)

N00772001067

Lorsque vous êtes connecté au port USB, les pistes souhaitées se trouvant sur l'iPod/la clé USB peuvent être sélectionnées et reproduites par commande vocale.

Pour plus d'informations concernant la fonction de reconnaissance vocale et la fonction d'enregistrement de locuteur, veuillez vous reporter à la section «Interface Bluetooth® 2.0», page 5-157.

Suivez le procédé suivant pour utiliser la fonction de reconnaissance vocale et jouer des plages.

### Préparation à la reconnaissance vocale

N00772101068

Pour utiliser la commande vocale, appuyez d'abord sur le bouton «SPEECH» (parler) (sauf sur les véhicules équipés du système Multi-communication de Mitsubishi) ou sur la touche PICK-UP (décrocher) (sur les véhicules équipés du système Multi-communication de Mitsubishi).

## Lecture de plages d'iPod/de clé USB par commande vocale (véhicules disposant de l'interface Bluetooth® 2.0)

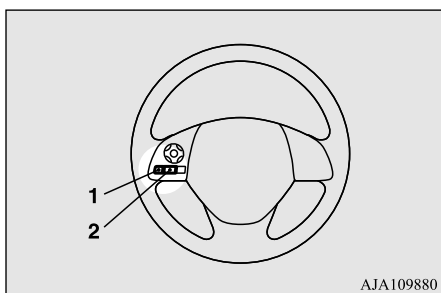

- 1- Touche SPEECH (parler)
- 2- Touche PICK-UP (décrocher)

AJA109880

### Recherche par nom d'artiste

N00772200017

1. Dites «Jouer» dans le menu principal.

#### REMARQUE

- L'interface Bluetooth® 2.0 démarre la reconnaissance de l'appareil connecté. Si l'appareil connecté n'est pas reconnu ou en cas d'erreur de connexion, l'interface Bluetooth® 2.0 démarre le guide vocal approprié. Suivez le guide vocal.

2. Une fois que le guide vocal a dit «Voulez-vous jouer par Artiste, Album, Liste d'écoute ou Genre?», dites «Artiste».

#### REMARQUE

- Si vous dites «Artiste <nom>», vous pouvez sauter l'étape 3.

3. Une fois que le guide vocal a dit «Quel Artiste voulez-vous jouer?», dites le nom de l'artiste.
4. Si une seule entrée correspond, le système passe à l'étape 6.
5. En cas de présence de deux entrées correspondantes ou plus, le guide vocal dit «Plus d'une correspondance a été trouvée, voulez-vous écouter <nom d'artiste>?» Si vous dites «Oui», le système passe à l'étape 6. Si vous dites «Non», le système énonce le nom de l'artiste correspondant suivant.

#### REMARQUE

- Si vous dites «Non» à au moins trois noms d'artiste énumérés par le système, le guide vocal dit «Artiste non trouvé, essayez à nouveau», et le système retourne à l'étape 2.
- Le temps de recherche dépend du nombre de plages contenues dans l'appareil raccordé. Les appareils contenant un grand nombre de plages peuvent nécessiter un temps de recherche plus long.

6. Une fois que le guide vocal a dit «Jouer <nom d'artiste>», le système crée un index de liste d'écoute pour l'artiste.

#### REMARQUE

- Quand la fonction de confirmation est activée, le guide vocal vous demande si le nom de l'artiste est correct. Si le nom de l'artiste est correct, dites «Oui». Si non, dites «Non». Une fois que le guide vocal dit «Artiste non trouvé, essayez à nouveau», le système retourne à l'étape 2.

7

7. Le système quitte le mode de reconnaissance vocale et démarre la lecture.

### Recherche par titre d'album

N00772300018

1. Dites «Jouer» dans le menu principal.

#### REMARQUE

- L'interface Bluetooth® 2.0 démarre la reconnaissance de l'appareil connecté. Si l'appareil connecté n'est pas reconnu ou en cas d'erreur de connexion, l'interface Bluetooth® 2.0 démarre le guide vocal approprié. Suivez le guide vocal.

2. Une fois que le guide vocal a dit «Voulez-vous jouer par Artiste, Album, Liste d'écoute ou Genre?», dites «Album».

## Lecture de plages d'iPod/de clé USB par commande vocale (véhicules disposant de l'interface Bluetooth® 2.0)

 **REMARQUE**

- Si vous dites «Album <titre>», vous pouvez sauter l'étape 3.

3. Une fois que le guide vocal a dit «Quel album voulez-vous jouer?», dites le titre de l'album.

4. Si une seule entrée correspond, le système passe à l'étape 6.

5. En cas de présence de deux entrées correspondantes ou plus, le guide vocal dit «Plus d'une correspondance a été trouvée, voulez-vous écouter <titre d'album>?» Si vous dites «Oui», le système passe à l'étape 6.

Si vous dites «Non», le système énonce le titre de l'album correspondant suivant.

 **REMARQUE**

- Si vous dites «Non» au moins trois titres d'album énumérés par le système, le guide vocal dit «Album non trouvé, essayez à nouveau», et le système retourne à l'étape 2.

6. Une fois que le guide vocal a dit «Jouer <titre d'album>», le système crée un index de liste d'écoute pour le titre de l'album.

 **REMARQUE**

- Quand la fonction de confirmation est activée, le guide vocal vous demande si le titre de l'album est correct. Si le titre de l'album est correct, dites «Oui». Si non, dites «Non». Une fois que le guide vocal dit «Album non trouvé, essayez à nouveau», le système retourne à l'étape 2.

7. Le système quitte le mode de reconnaissance vocale et démarre la lecture.

**Recherche par liste d'écoute**

N00772400019

1. Dites «Jouer» dans le menu principal.

 **REMARQUE**

- L'interface Bluetooth® 2.0 démarre la reconnaissance de l'appareil connecté. Si l'appareil connecté n'est pas reconnu ou en cas d'erreur de connexion, l'interface Bluetooth® 2.0 démarre le guide vocal approprié. Suivez le guide vocal.

2. Une fois que le guide vocal a dit «Voulez-vous jouer par Artiste, Album, Liste d'écoute ou Genre?», dites «Liste d'écoute».

 **REMARQUE**

- Si vous dites «Liste d'écoute <liste d'écoute>», vous pouvez sauter l'étape 3. Si l'appareil ne dispose pas de liste d'écoute, le guide vocal dit «Aucune liste d'écoute présente» et le système retourne à l'étape 2.

3. Une fois que le guide vocal a dit «Quelle liste d'écoute voulez-vous jouer?», dites le nom de la liste d'écoute.

4. Si une seule entrée correspond, le système passe à l'étape 6.

5. En cas de présence de deux entrées correspondantes ou plus, le guide vocal dit «Plus d'une correspondance a été trouvée, voulez-vous écouter <liste d'écoute>?» Si vous dites «Oui», le système passe à l'étape 6.

Si vous dites «Non», le système énonce le nom de la liste d'écoute correspondante suivante.

 **REMARQUE**

- Si vous dites «Non» à au moins trois des listes d'écoute énumérées par le système, le guide vocal dit «Liste d'écoute non trouvée, essayez à nouveau», et le système retourne à l'étape 2.

## Écouter des données contenues sur un dispositif audio Bluetooth (le cas échéant)

- Une fois que le guide vocal a dit «Jouer <liste d'écoute>», le système crée un index pour la liste d'écoute.

### REMARQUE

- Quand la fonction de confirmation est activée, le guide vocal vous demande si la liste d'écoute est correcte. Si la liste d'écoute est correcte, dites «Oui». Si non, dites «Non». Une fois que le guide vocal a dit «Liste d'écoute non trouvée, essayez à nouveau», le système retourne à l'étape 2. Reportez-vous à «Réglage de la fonction de confirmation», page 5-162.

- Le système quitte le mode de reconnaissance vocale et démarre la lecture.

### Recherche par genre

N00772500010

- Dites «Jouer» dans le menu principal.

### REMARQUE

- L'interface Bluetooth® 2.0 démarre la reconnaissance de l'appareil connecté. Si l'appareil connecté n'est pas reconnu ou en cas d'erreur de connexion, l'interface Bluetooth® 2.0 démarre le guide vocal approprié. Suivez le guide vocal.

- Une fois que le guide vocal a dit «Voulez-vous jouer par Artiste, Album, Liste d'écoute ou Genre?», dites «Genre».

### REMARQUE

- Si vous dites «Genre <type>», vous pouvez sauter l'étape 3.

- Une fois que le guide vocal a dit «Quel genre voulez-vous jouer?», dites le type de musique.
- Si une seule entrée correspond, le système passe à l'étape 6.
- En cas de présence de deux entrées correspondantes ou plus, le guide vocal dit «Plus d'une correspondance a été trouvée, voulez-vous écouter <genre>?» Si vous dites «Oui», le système passe à l'étape 6. Si vous dites «Non», le système énonce le genre correspondant suivant.

### REMARQUE

- Si vous répondez «Non» à au moins trois des genres énumérés par le système, le guide vocal dit «Genre non trouvé, essayez à nouveau», et le système retourne à l'étape 2.

- Une fois que le guide vocal a dit «Jouer <genre>», le système crée un index pour le genre.

### REMARQUE

- Quand la fonction de confirmation est activée, le guide vocal vous demande si le genre est correct. Si le genre est correct, dites «Oui». Si non, dites «Non». Une fois que le guide vocal a dit «Genre non trouvé, essayez à nouveau», le système retourne à l'étape 2. Reportez-vous à «Réglage de la fonction de confirmation», page 5-162.

- Le système quitte le mode de reconnaissance vocale et démarre la lecture.

7

## Écouter des données contenues sur un dispositif audio Bluetooth (le cas échéant)

N00717500033

Ce lecteur vous permet de lire les plages contenues sur un dispositif audio Bluetooth disponible dans le commerce.

### ATTENTION

- Ne manipulez jamais ces appareils en conduisant, votre sécurité en dépend.
- Ne laissez jamais un dispositif audio Bluetooth dans un véhicule sans surveillance.

## Écouter des données contenues sur un dispositif audio Bluetooth (le cas échéant)

### ⚠ ATTENTION

- Selon la façon dont vous manipulez ces appareils, la perte ou la détérioration de fichiers sont possibles ; nous vous recommandons par conséquent de procéder à une sauvegarde des données.

### 📖 REMARQUE

- En fonction du type de dispositif audio Bluetooth connecté, il est possible que le lecteur ne fonctionne pas ou que les fonctions disponibles soient limitées.
- Consultez les manuels d'utilisation pour vous assurer que le dispositif audio Bluetooth que vous avez acheté dans le commerce est bien compatible avec l'équipement du véhicule.
- En fonction du type de dispositif audio Bluetooth connecté, le niveau du volume sonore peut varier. Il se peut que le volume soit très élevé ; par conséquent, nous vous recommandons de baisser le volume avant d'utiliser le lecteur.  
→ «Régler le volume» (P.7-39)
- Selon le paramétrage du dispositif audio Bluetooth, le lecteur peut prendre quelques instants pour le reconnaître et lancer la lecture.
- Les spécifications et paramètres du dispositif audio Bluetooth peuvent rendre toute connexion impossible, ou altérer le fonctionnement du lecteur ou de l'affichage.

### 📖 REMARQUE

- Selon le type de données audio contenues sur le dispositif audio Bluetooth, les informations relatives aux plages peuvent ne pas s'afficher correctement.
- Selon le paramétrage du véhicule et du lecteur, la lecture des données de l'iPod/iPhone peut s'interrompre lorsque le moteur est démarré.

## Connecter un dispositif audio Bluetooth

Pour obtenir des informations sur la façon de connecter un dispositif audio Bluetooth, veuillez consulter la section «Connexion de l'interface Bluetooth® 2.0 et de l'appareil Bluetooth», page 5-165.

Les explications de fonctionnement suivantes ne s'appliquent qu'à un dispositif préalablement connecté.

### 📖 REMARQUE

- Si vous connectez l'iPod/iPhone en tant qu'appareil audio compatible avec le système Bluetooth, ne raccordez pas l'iPod/iPhone à l'aide d'un câble spécial iPod. Une connexion utilisant les deux méthodes causera un dysfonctionnement.



## Lecture de données à partir du système audio Bluetooth

1. Appuyez sur la touche MEDIA pour sélectionner la source audio Bluetooth.



La source sélectionnée s'affiche.

2. Appuyez sur la touche 5 . La lecture de données à partir du système audio Bluetooth débute.

### 📖 REMARQUE

- Maintenez la touche 5  enfoncée pour interrompre momentanément la lecture (pause).
- Appuyez sur la touche 6  pour arrêter la lecture (stop).

## Sélectionner la plage (fichier)

Appuyez sur la touche  ou  pour sélectionner la plage.

Cette action permet de sélectionner la plage suivante ou précédente.

## Avance ou retour rapide

Maintenez la touche 3 ◀◀ ou 4 ▶▶ enfoncée.

L'avance ou le retour rapides sont alors possibles.

## Mode de sélection du type de lecture

La lecture répétée, la lecture aléatoire et la lecture par balayage sont alors possibles.

## Lecture répétée (RPT)

Appuyez sur la touche 1RPT.

Cette action permet de répéter la lecture de la plage actuellement écoutée.

### REMARQUE

- À chaque fois que vous appuyez sur la touche 1RPT, vous faites défiler les modes de répétition dans l'ordre suivant: Repeat OFF (annuler répétition), 1 track repeat (répéter 1 plage), All track repeat (répéter toutes les plages) et Repeat OFF (annuler répétition).

## Lecture aléatoire (RDM)

Appuyez sur la touche 2RDM.

Cette action permet de lire les plages du dispositif audio Bluetooth dans le désordre.

## Témoin d'affichage

### REMARQUE

- Le fait d'appuyer à nouveau sur cette touche annule l'action précédente.

## Lecture par balayage (SCAN)

Appuyez sur la touche SCAN.

Cette action permet de lire les 10 premières secondes de chaque plage sur le dispositif audio Bluetooth dans l'ordre.

7

### REMARQUE

- Appuyez à nouveau sur cette touche pendant la lecture si vous souhaitez écouter l'intégralité d'une plage.

## Témoin d'affichage

Vous trouverez ici toutes les informations relatives au témoin d'affichage.

N00717700022

## Témoin d'affichage

7

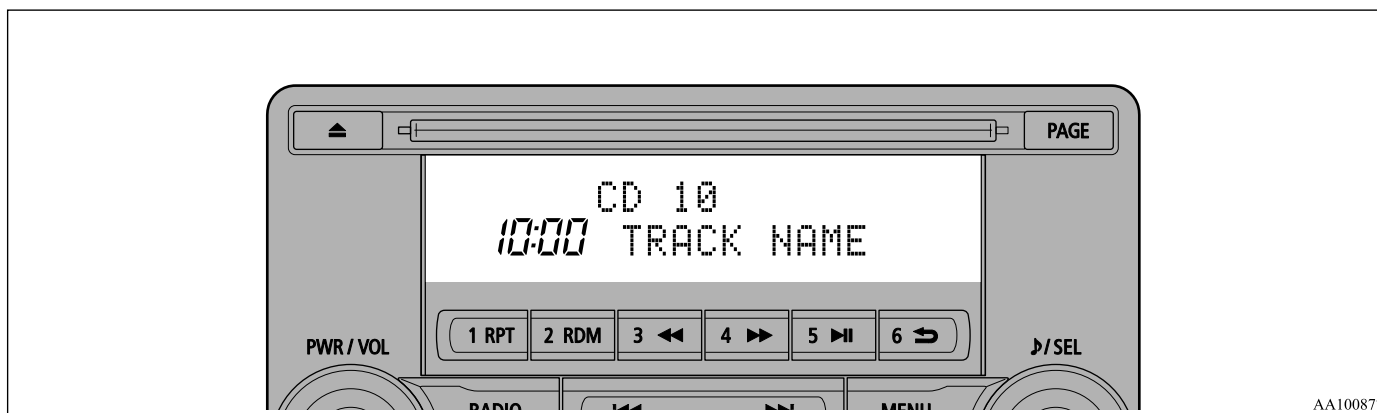

### Modifier le mode d'affichage

N0071780081

Vous pouvez modifier le contenu du témoin d'affichage.

Appuyez sur la touche INFO pour passer d'un affichage à l'autre.

À chaque fois que vous appuyez sur la touche INFO, les éléments affichés sur l'écran changent.

### ATTENTION

- Modifier les éléments affichés sur l'écran pendant la conduite peut être dangereux ; par conséquent, garez d'abord le véhicule dans un endroit sûr.

### REMARQUE

- L'écran peut afficher jusqu'à 11 caractères à la fois. Si vous souhaitez afficher 12 caractères ou plus, appuyez sur la touche PAGE et les caractères suivants s'afficheront.

### Pendant la réception de programmes FM

Les informations relatives à la fréquence «Frequency», au nom de la station «Station name» et aux messages textuels diffusés par la radio «Radio text» défilent tour à tour.

### REMARQUE

- Les messages textuels diffusés par la radio peuvent comporter 64 caractères maximum.
- En l'absence de messages textuels à diffuser, «NO MESSAGE» (aucun message) s'affiche.

### Pendant la réception d'une radio par satellite (le cas échéant)

Les informations relatives au nom du canal de fréquences «Channel name», au nom de la catégorie «Category name», au nom de l'artiste «Artist name», au nom de la page



«Track name» et au nom du compositeur «Composer name» défilent tour à tour.

### REMARQUE

- Le canal de fréquences et la catégorie peuvent comporter 8 caractères maximum. Les autres éléments peuvent comporter 36 caractères maximum.

### Pendant la lecture de CD-DA

Les informations relatives au titre du CD «Disc title», au titre de la plage «Track title» et au statut de fonctionnement «Operating status» défilent tour à tour.

### REMARQUE

- En l'absence de messages textuels à diffuser, «NO TITLE» (aucun titre) s'affiche.

### Pendant la lecture de fichiers MP3/WMA/AAC

Les informations relatives au titre du dossier «Folder title», au titre du fichier «File title» et au statut de fonctionnement «Operating status» défilent tour à tour.

### REMARQUE

- En l'absence de messages textuels à diffuser, «NO TITLE» (aucun titre) s'affiche.

### Affichage de données ID3tag

Maintenez la touche INFO enfoncée.

Cette action permet d'afficher les données ID3tag.

À chaque fois que vous appuyez sur la touche INFO, les informations relatives au nom de l'album «Album name», au nom de la plage «Track name», au nom de l'artiste «Artist name», au nom du genre musical «Genre name»\* et au statut de fonctionnement «Operating status» défilent tour à tour.

\*:S'affiche pendant l'écoute de fichiers audio à partir d'un périphérique USB (véhicules équipés d'une interface Bluetooth® 2.0).

### REMARQUE

- Lorsque des données ID3tag sont affichées, maintenez la touche INFO enfoncée pour afficher le titre du dossier.
- L'affichage du nom du genre musical peut être impossible.

### Pendant la lecture de fichiers à partir d'un iPod

N00718200024

Les informations relatives aux albums «Albums», au nom de la plage «Track name», au nom de l'artiste «Artist name», au nom du genre musical «Genre name» et au statut de fonctionnement «Operating status» défilent tour à tour.

### REMARQUE

- En l'absence de messages textuels à diffuser, «NO TITLE» (aucun titre) s'affiche.
- Affichage du nom du genre musical par type d'équipement (véhicules équipés d'une interface Bluetooth® 2.0).
- L'affichage du nom du genre musical peut être impossible.

7

### Pendant la lecture de fichiers audio via le système Bluetooth® 2.0 (le cas échéant)

N00718300025

Les informations de fonctionnement sont identiques à celles contenues dans le paragraphe «Pendant la lecture de fichiers à partir d'un iPod» (P.7-61).

## Réglage du volume et de la qualité audio

## Réglage du volume et de la qualité audio

N0071840068

Modifier les réglages de qualité audio.

### Régler le volume et la qualité audio

7

1. Appuyez sur le bouton **▶/SEL** pour sélectionner les réglages souhaités.

À chaque fois que vous appuyez sur le bouton **▶/SEL**, les fonctions BASS (graves), TREBLE (aigus), FADER (équilibreur avant/arrière), BALANCE (balance), SCV (compensation du volume en fonction de la vitesse) et Cancel (annuler) défilent tour à tour.

2. Tournez le bouton **▶/SEL** pour régler la fonction souhaitée.

Éléments de réglage	Tourner dans le sens inverse des aiguilles d'une montre	Tourner dans le sens des aiguilles d'une montre
BASS	-6 à 0 (volume faible: filtre passe-bas)	0 à +6 (volume élevé: filtre passe-bas)

7-62 Commandes de confort

Éléments de réglage	Tourner dans le sens inverse des aiguilles d'une montre	Tourner dans le sens des aiguilles d'une montre
TREBLE	-6 à 0 (volume faible: filtre passe-haut)	0 à +6 (volume élevé: filtre passe-haut)
FADER	CENTRE vers l'ARRIÈRE 11 (amplifie l'ARRIÈRE)	AVANT 11 vers le CENTRE (amplifie l'AVANT)
BALANCE	GAUCHE 11 vers le CENTRE (amplifie le côté GAUCHE)	CENTRE vers le côté DROIT 11 (amplifie le côté DROIT)
SCV	OFF (arrêt), LOW (faible) (Faible effet de compensation du volume par rapport à la vitesse du véhicule)	MID (moyen), HIGH (élevé) (Effet de compensation élevé du volume par rapport à la vitesse du véhicule)

## Paramètres du système

N00718500102

Modification des paramètres du système comme l'heure d'affichage du lecteur.

1. Appuyez sur la touche MENU.
2. Appuyez sur le bouton **▶/SEL** pour sélectionner les réglages souhaités.

À chaque fois que vous appuyez sur le bouton **▶/SEL**, les réglages de la radio par satellite\*<sup>1</sup>, de la fonction Gracenote DB\*<sup>2</sup>, du téléphone (PHONE), de l'heure d'affichage ainsi que la fonction d'annulation (Cancel) défilent tour à tour.

3. Tournez le bouton **▶/SEL** pour sélectionner le réglage souhaité.
4. Appuyez sur le bouton **▶/SEL** pour introduire des changements et passer au réglage suivant.

\*1.S'affiche lorsqu'un syntoniseur satellite est connecté.

\*2.S'affiche pendant l'écoute de fichiers audio (véhicules équipés d'une interface Bluetooth® 2.0).

## Paramètres de la radio par satellite (le cas échéant)

Modification des paramètres de chaque radio par satellite.

Nom des réglages	Élément de réglage	Valeur de réglage	Contenu des réglages
ID SIRIUS	—	—	Affiche l'ID SIRIUS.
RÉGLAGE DE SAUT DE STATION	RÉGLAGE DE SAUT DE STATION - SÉLECTION DU CAN* <sup>1</sup>	ON (marche) OFF (désactivé)	LE SAUT DE STATION peut être réglé pour chaque station. Les stations pour lesquelles le SAUT DE STATION a été réglé seront exclues de la recherche, de la sélection et du balayage en amont/aval. Vous pourrez cependant les capter en les sélectionnant à l'aide des touches de présélection ou en lançant une recherche de station.
	RÉGLAGE DE SAUT DE STATION RÉINITIALISER TOUT	—	Lorsque «YES» (oui) est sélectionné, le RÉGLAGE DE SAUT DE STATION est désactivé pour toutes les stations.

## Paramètres du système



Nom des réglages	Élément de réglage	Valeur de réglage	Contenu des réglages
RÉGLAGE DE VERROUILLAGE	RÉGLAGE DE VERROUILLAGE - SÉLECTION DU CAN*2	ON (marche)	Le VERROUILLAGE peut être réglé pour chaque station. Les stations pour lesquelles le VERROUILLAGE a été réglé seront exclues de la recherche, de la sélection et du balayage en amont/aval. Si une station concernée par le VERROUILLAGE est sélectionnée à l'aide d'une touche de présélection ou suite à une recherche de station, «CH LCKED» (canal verr.) s'affiche dans les 2 secondes qui suivent l'affichage du texte de la station. Le son est alors mis en sourdine.
		OFF (désactivé)	
	RÉGLAGE DE VERROUILLAGE - RÉINITIALISER TOUT	—	Lorsque vous sélectionnez «YES» (oui) et saisissez le CODE de réglage, les réglages de VERROUILLAGE sont désactivés pour toutes les stations.
	RÉGLAGE DE VERROUILLAGE - MODIFIER CODE	—	Le CODE nécessaire aux réglages de VERROUILLAGE a été modifié. (Le code par défaut est «1111».) Si le code d'entrée est incorrect, «LOCK SETTING WRG LC» (réglage de verrouillage - code erroné) s'affiche.

7

\*1:À chaque fois que vous appuyez sur le bouton /SET, les réglages de sélection de station, de modification de saut de stations et de validation s'affichent tour à tour.

Pour retourner à «each channel SKIP setting» (réglage de saut de chaque station), appuyez sur la touche 6 .

\*2:Lorsque vous avez saisi le CODE (code d'accès) de votre choix, les réglages de sélection de station, de modification de saut de stations et de validation s'affichent tour à tour à chaque fois que vous appuyez sur le bouton /SET.

Pour retourner à «each channel LOCK setting» (réglage de verrouillage de chaque station), appuyez sur la touche 6 . Saisissez le CODE de la touche 1 RPT à la touche 6 .

## Réglage de l'heure

Régler l'heure manuellement.

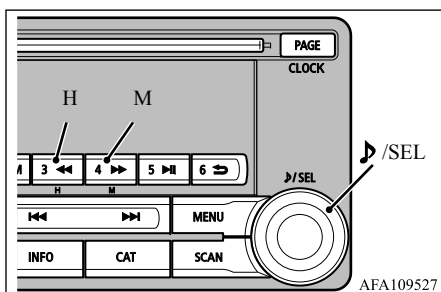

1. Sélectionnez «YES» (oui) sur l'écran «Adjust time» (régler l'heure) et appuyez sur le bouton **D/SEL**.

2. Appuyez sur les différentes touches pour effectuer le réglage.

**H** - Réglage des heures («Hour») Appuyez sur cette touche pour procéder à l'avance rapide des heures.

**M** - Réglage des «Minutes» Appuyez sur cette touche pour procéder à l'avance rapide des minutes.

3. Appuyez sur le bouton **D/SEL**. Cette action permet de valider le réglage.

## REMARQUE

- Pour terminer le réglage de l'heure, maintenez le bouton **D/SEL** enfoncé jusqu'à ce que les secondes indiquent à nouveau «00».
- Vous pouvez également régler l'heure d'une autre façon. Reportez-vous à la section «CLOCK» (horloge), page 7-70.

## Réglages du TÉLÉPHONE

Modifier les réglages de la fonction d'interruption vocale du téléphone portable et la langue de l'interface Bluetooth® 2.0.

Selon le modèle du véhicule, les réglages du TÉLÉPHONE peuvent ne pas être possibles.

## REMARQUE

- Annulez les fonctions de type «dial lock» (verrouillage de numérotation) du téléphone portable et connectez lorsque l'écran de veille est affiché.
- Une fois connecté, le téléphone portable (réception des appels, etc.) peut ne pas fonctionner correctement.
- Selon la distance qui sépare l'équipement du téléphone portable, les conditions à l'intérieur du véhicule et les types d'écran, la connexion peut ne pas être possible. Dans ce cas, placez le téléphone portable le plus près possible de l'équipement.

## Paramètres du système

## REMARQUE

- Même en présence d'un téléphone portable compatible avec le système Bluetooth, les caractéristiques et autres spécifications peuvent provoquer un dysfonctionnement.
- Pour des raisons de sécurité, n'utilisez pas votre téléphone portable en conduisant. Veuillez garer le véhicule dans un endroit sûr avant de vous servir de votre téléphone portable.
- Même si le téléphone portable est compatible avec le système Bluetooth, les caractéristiques et autres spécifications du téléphone peuvent provoquer des différences d'affichage ou empêcher un fonctionnement correct.
- Certains modèles peuvent ne pas générer de confirmation de connexion, ou peuvent être impossibles à connecter.

7

### Profils pris en charge

<b>Mains libres</b>	HFP(v1.5)
<b>Transfert du répertoire</b>	OPP(v1.1), PBAP(v1.0)

### Véhicules sans interface Bluetooth® 2.0

Un kit mains libres (disponible dans le commerce) est nécessaire.

(Les «valeurs définies» en gras indiquent des réglages par défaut.)

## Paramètres du système

7

Valeur de réglage	Contenu des réglages
<b>PHONE OFF</b>	Ne pas utiliser la fonction d'interruption vocale du téléphone portable.
PHONE MUTE	Lorsque la fonction d'interruption vocale du téléphone portable est utilisée, mettre le système audio en sourdine.
PHONE ATT	Lorsque la fonction d'interruption vocale du téléphone portable est utilisée, sélectionner tous les haut-parleurs pour émettre le son.
PHONE IN-L	Lorsque la fonction d'interruption vocale du téléphone portable est utilisée, sélectionner le haut-parleur avant gauche pour émettre le son.
PHONE IN-R	Lorsque la fonction d'interruption vocale du téléphone portable est utilisée, sélectionner le haut-parleur avant droit pour émettre le son.
PHONE IN-LR	Lorsque la fonction d'interruption vocale du téléphone portable est utilisée, sélectionner les haut-parleurs avant gauche et droit pour émettre le son.

## Véhicules équipés d'une interface Bluetooth® 2.0

(Les «valeurs définies» en gras indiquent des réglages par défaut.)

Nom des réglages	Valeur de réglage	Contenu des réglages
<b>Réglages de langue orale du module mains libres</b>	<b>ANGLAIS</b>	Modifier la langue orale du module mains libres.
	FRANÇAIS	
	ESPAGNOL	
	JAPONAIS	

## Fonction Gracenote DB (véhicules équipés d'une interface Bluetooth® 2.0)

Le numéro de version peut être confirmé.

1. Sélectionnez «Gracenote DB» et appuyez sur le bouton **▶/SEL**.
2. Tournez le bouton **▶/SEL** et sélectionnez «Version DB».
3. Appuyez sur le bouton **▶/SEL**.  
La version DB s'affiche.

## Dépannage

N00718600057

Veuillez consulter ce qui suit si un message apparaît sur l'écran ou si vous pensez que quelque chose ne fonctionne pas correctement.

### Si ce message apparaît...

Un message s'affiche sur le lecteur selon la situation rencontrée.

Mode	Message	Cause	Action
CD	CHECK DISC	Le CD est inséré à l'envers.	Insérez le CD étiquette vers le haut.
		Le CD présente des traces de condensation.	Patiencez quelques instants avant de réinsérer le CD.
	DISC ERROR	Le CD est endommagé.	Nettoyez la surface imprimée du CD.
		Le CD est sale.	
	INTERNAL E	Pour une raison inconnue, le lecteur n'a pas fonctionné correctement.	Assurez-vous que le CD est en bon état et insérez-le à nouveau. Si le problème persiste, consultez un concessionnaire agréé Mitsubishi Motors ou un atelier de réparation de votre choix.
HEAT ERROR	La température à l'intérieur de l'appareil est élevée.	Retirez le CD et patientez le temps que la température intérieure soit à nouveau normale.	

7

## Dépannage

Mode	Message	Cause	Action
USB	FILE ERROR	Vous avez sélectionné des fichiers que l'appareil ne peut pas lire.	Sélectionnez des fichiers que l'appareil peut lire. → «Fichiers audio (MP3/WMA/AAC)» (P.7-33)
	USB BUS PWR	Le courant ou la tension électriques sont faibles ou élevés.	Mettez l'appareil hors tension et patientez quelques instants. Si le problème persiste, consultez un concessionnaire agréé Mitsubishi Motors ou un atelier de réparation de votre choix.
	LSI ERROR	Pour une raison inconnue, il existe un dysfonctionnement interne.	
	UNSUPPORTED FORMAT	Vous avez tenté de lire des fichiers audio incompatibles.	Confirmez les fichiers audio que l'appareil peut lire. → «Fichiers audio (MP3/WMA/AAC)» (P.7-33)
	UNSUPPORTED DEVICE	Vous avez connecté un périphérique USB incompatible.	Veuillez connecter un dispositif de stockage USB.
iPod	NO SONG	Vous avez connecté un iPod/iPhone ne contenant aucune plage.	Connectez un iPod/iPhone contenant des plages.
	VER ERROR	La version logicielle de cet iPod/iPhone est incompatible.	Veuillez vous procurer une version logicielle compatible.
Autre	ERROR DC	Une tension directe anormale a été envoyée vers les haut-parleurs.	Mettez l'appareil hors tension et patientez quelques instants. Si le problème persiste, consultez un concessionnaire agréé Mitsubishi Motors ou un atelier de réparation de votre choix.

**Si vous pensez que quelque chose ne fonctionne pas correctement...**

Voici une liste de symptômes, causes et actions si vous pensez que quelque chose ne fonctionne pas correctement.



## Antenne

Symptômes	Cause	Action
En l'absence de son ou en présence d'un son faible.	Le volume est réglé au minimum.	Réglez le volume. → «Régler le volume» (P.7-39)
	La balance ou l'équilibreur avant/arrière sont réglés d'un seul côté.	Réglez la balance ou l'équilibreur avant/arrière. → «Régler le volume et la qualité audio» (P.7-62)
Il est impossible d'insérer le CD.	Un CD se trouve déjà dans le lecteur.	Éjectez le CD. → «Insérer/Éjecter des CD» (P.7-39)
	Il n'y a pas de CD dans le lecteur mais ce dernier indique le contraire.	Appuyez une fois sur la touche d'éjection. → «Insérer/Éjecter des CD» (P.7-39)
Il est impossible de lire le CD.	Le CD est inséré à l'envers.	Insérez le CD étiquette vers le haut.
	Le CD présente des traces de condensation.	Patiencez quelques instants avant d'insérer le CD.
	Le CD est sale.	Nettoyez la surface imprimée du CD.
Le son saute toujours au même endroit.	Le CD est endommagé ou sale.	Vérifiez le CD.
Aucun son n'est émis bien que le CD soit inséré.	Les détériorations ou saletés présentes sur le CD empêchent la lecture des données.	Vérifiez le CD. De plus, si vous utilisez des CD-R/RW, leurs caractéristiques peuvent rendre la lecture impossible.

7

## Antenne

N00734200439

## Pour retirer

Faites tourner l'antenne (A) dans le sens inverse des aiguilles d'une montre.

## Installation

Vissez l'antenne (A) dans le sens des aiguilles d'une montre dans la base (B) jusqu'à ce qu'elle soit bien retenue.

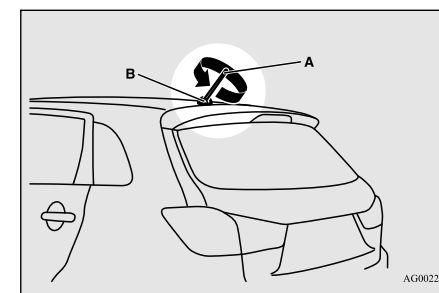

## Horloge (le cas échéant)

**REMARQUE**

- Assurez vous de déposer l'antenne de toit dans les cas suivants:
  - Quand vous utilisez une station de lavage automatique.
  - Quand vous recouvrez votre véhicule d'une bâche pour voitures
  - Quand vous roulez dans un bâtiment dont le plafond est bas.

7

**Horloge (le cas échéant)**

N00755001192

L'heure s'affiche lorsque le commutateur d'allumage ou le mode de fonctionnement est en position ON (marche) ou ACC (accès-voiture).

**REMARQUE**

- Réglez l'heure à nouveau si vous avez déconnecté et reconnecté les bornes de la batterie.

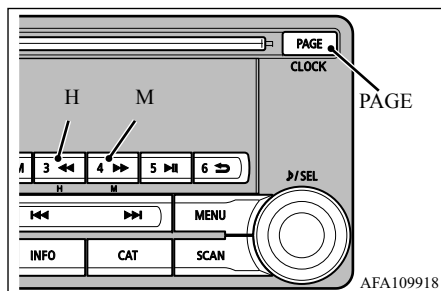
**Réglage de l'heure**

1. Appuyez sur la touche PAGE et maintenez-la enfoncée jusqu'à ce que l'écran de l'horloge clignote.
2. Appuyez sur les différentes touches pour effectuer le réglage.

- H - Réglage des heures («Hour») Appuyez sur cette touche pour procéder à l'avance rapide des heures.
- M - Réglage des «Minutes» Appuyez sur cette touche pour procéder à l'avance rapide des minutes.

3. Appuyez sur la touche PAGE pour valider le réglage de l'heure. Une fois le réglage terminé, l'affichage de l'horloge cesse de clignoter.

**REMARQUE**

- Si vous appuyez quelques instants sur la touche PAGE une fois l'heure réglée, les secondes se remettent à «00».
- Vous pouvez également régler l'heure d'une autre façon. Reportez-vous à la section «System Settings» (Réglages du système), page 7-62.

**Renseignements généraux concernant la radio**

N00733901511

La radio de votre véhicule capte les fréquences AM et FM.

La distance, les obstacles et les interférences de signaux nuisent à la qualité de la réception.

Cette radio est conforme à la section 15 des normes établies par la Commission fédérale des communications (FCC) (pour les véhicules vendus aux États-Unis). Son fonctionnement est soumis aux conditions suivantes:

- Ce dispositif ne peut causer d'interférences nuisibles.
- Ce dispositif doit accepter toute interférence reçue, y compris les interférences pouvant provoquer un fonctionnement indésirable.

## Renseignements généraux concernant la radio

**ATTENTION**

- Tout changement ou toute modification effectués par l'utilisateur, et dont la conformité n'est pas expressément approuvée par la partie décrite ci-dessus, peut entraîner l'annulation du droit de cet utilisateur de se servir de l'équipement.

**Émission des signaux**

Les signaux FM ne suivent pas la surface terrestre, et ils ne sont pas non plus réfléchis par la haute atmosphère. Pour cette raison, les bandes d'émissions FM ne peuvent pas être captées sur de longues distances. Les signaux AM suivent la surface terrestre et sont réfléchis par la haute atmosphère. Pour cette raison, les bandes d'émissions AM peuvent être captées sur de longues distances.

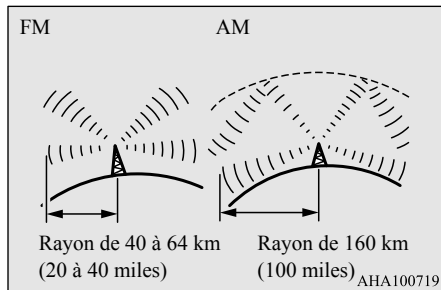
**Réception faible (évanouissement)**

En raison d'une gamme restreinte de signaux FM et de la façon dont les ondes FM se transmettent, vous constaterez probablement une faible réception FM ou un évanouissement. La réception peut être mauvaise lorsque la diffusion est bloquée par des montagnes ou de semblables obstructions.

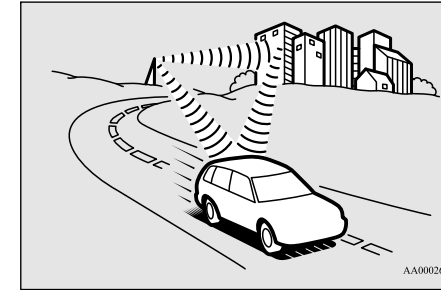
**Réflexion**

La raison pour laquelle vous pouvez écouter les fréquences FM, et non pas les fréquences AM, dans les garages souterrains, sous les ponts, etc., c'est que les signaux FM, contrairement aux signaux AM, sont réfléchis par des objets solides, tels que des édifices, etc. Les signaux FM, réfléchis facilement par les édifices, peuvent aussi provoquer des bruits parasites.

Le signal direct provenant de la station d'émission atteint l'antenne un peu avant le signal réfléchi. Cet écart peut provoquer des bruits parasites ou du scintillement.

Cette anomalie se produit principalement dans les zones urbaines.

**Transmodulation**

Si vous écoutez une station de faible puissance et que vous êtes à proximité d'une station de haute puissance, les deux stations peuvent être captées en même temps.

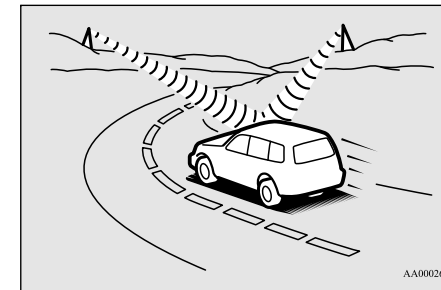

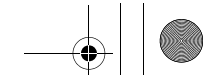

## Renseignements généraux concernant la radio

### Réception stéréophonique FM

La réception stéréophonique requiert un signal de diffusion de haute qualité. Cela signifie que les types de perturbations énumérés précédemment deviennent plus évidents et que la portée de réception est réduite quelque peu durant une réception stéréophonique.

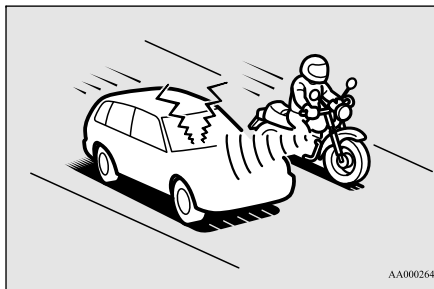

## 7

### Causes des perturbations

Les systèmes électriques des véhicules à proximité nuisent à la réception FM, tout particulièrement ceux exempts de dispositif électronique de suppression des parasites. La perturbation est encore plus prononcée si la station est de faible puissance ou mal syntonisée.

La réception FM n'est pas aussi sensible aux perturbations électriques que la réception AM. La réception AM est sensible aux perturbations électriques, telles que les lignes d'énergie électrique et les autres types similaires de phénomène électrique.

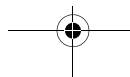

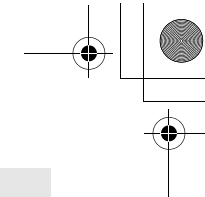
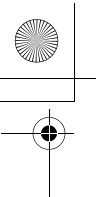

## Mesures d'urgence

En cas de panne du véhicule .....	8-2
Démarrage par câbles volants .....	8-2
Surchauffe du moteur .....	8-4
Cric et outils .....	8-5
Comment changer un pneu .....	8-6
Remorquage .....	8-13
Conduite dans des conditions difficiles .....	8-14
Système de coupure de la pompe à carburant .....	8-16

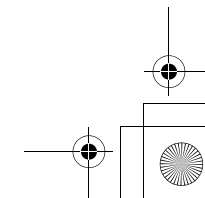
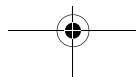
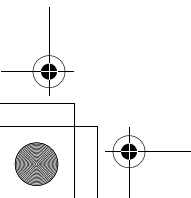
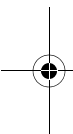



## En cas de panne du véhicule

### En cas de panne du véhicule

N00836300187

Si votre véhicule tombe en panne sur la route, poussez-le sur le bas-côté et allumez les feux de détresse. S'il n'y a pas de bas-côté, ou si celui-ci n'est pas sécuritaire, conduisez lentement sur la voie de droite, avec les feux de détresse allumés, jusqu'à ce que vous puissiez arrêter dans un endroit sécuritaire. Laissez les feux de détresse en marche.

8

### En cas d'arrêt/de défaillance du moteur

Si le moteur s'arrête, le volant de direction et les freins ne seront pas assistés, rendant leur utilisation difficile.

- Le servofrein ne fonctionnera pas, les freins n'auront donc pas une bonne adhérence. Il sera plus difficile d'appuyer sur la pédale de frein que d'habitude.
- Puisqu'il n'y a pas de direction assistée, le volant de direction sera difficile à tourner.



## 8-2 Mesures d'urgence



### Si le moteur s'arrête au milieu d'un carrefour

Faites-vous aider par les passagers de votre véhicule, ceux qui seraient à proximité, etc., pour pousser le véhicule dans un endroit sûr.

### Démarrage par câbles volants

N00836401824

Si le moteur ne peut pas démarrer parce que la batterie est faible ou ne fonctionne plus, vous pouvez le faire démarrer avec la batterie d'un autre véhicule, en utilisant des câbles volants.

#### ⚠ AVERTISSEMENT

- Lorsque vous utilisez des câbles volants pour faire démarrer le véhicule, suivez les procédures à la lettre et soyez prudent.

#### ⚠ ATTENTION

- N'essayez pas de démarrer le moteur en poussant ou en remorquant le véhicule. Les véhicules équipés d'une boîte-pont automatique ne peuvent pas être démarrés de la sorte. De plus, les risques d'accidents sont plus élevés lorsqu'un véhicule est poussé ou remorqué.

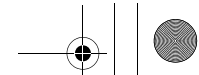
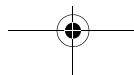

1. Enlevez tout bijou métallique, comme une montre ou un bracelet, qui pourrait causer un contact électrique accidentel.
2. Les véhicules doivent être suffisamment proches l'un de l'autre pour que les câbles puissent relier les deux batteries, mais ils ne doivent pas se toucher.

#### ⚠ ATTENTION

- Vérifiez l'autre véhicule. Il doit être équipé d'une batterie de 12 volts. Si la batterie n'a pas 12 volts, les deux systèmes peuvent être endommagés.

3. Vous pourriez être blessé si les véhicules se mettaient en mouvement. Serrez donc à fond le frein de stationnement de chaque véhicule. Placez la boîte-pont automatique ou CVT en position «P» (stationnement) ou la boîte-pont manuelle en position «N» (point mort).
4. Tournez le commutateur d'allumage en position «OFF» (arrêt) ou réglez le mode de fonctionnement sur «OFF» (arrêt).

#### ⚠ AVERTISSEMENT

- Effectuez l'étape 4 sur chaque véhicule au préalable. Assurez-vous que les câbles ou vos vêtements ne peuvent pas être coincés par le ventilateur ou la courroie de transmission. Cela risquerait de vous blesser.

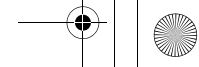

## Démarrage par câbles volants

### REMARQUE

- Éteignez les phares, le chauffage et autres charges électriques. Vous éviterez ainsi la production d'étincelles et préserverez les deux batteries.

5. Assurez-vous que le niveau de l'électrolyte de votre batterie est correct. (Reportez-vous à la section «Batterie», page 9-12.)

### AVERTISSEMENT

- Si le liquide électrolyte n'est pas visible ou semble gelé, **NE TENTEZ PAS DE DÉMARRAGE PAR CÂBLES VOLANTS!** La batterie risque de se fissurer ou d'exploser si la température est inférieure au seuil de gel ou si le niveau de l'électrolyte est insuffisant.

6. Connectez l'une des pinces du premier câble volant de démarrage à la borne positive (+) de la batterie déchargée (A), et la pince de l'autre extrémité de ce même câble à la borne positive (+) de la batterie chargée (B).

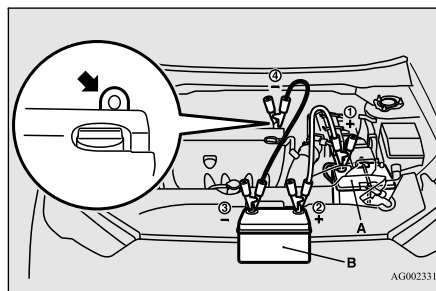

### REMARQUE

- Ouvrez le couvercle de la borne avant de connecter le câble volant à la borne positive de la batterie. (Reportez-vous à la section «Batterie», page 9-12.)
- Utilisez des câbles adaptés à la puissance de la batterie. Sinon, les câbles risquent d'être endommagés par la chaleur.
- Avant de les utiliser, vérifiez que les câbles volants sont exempts de toute dégradation et corrosion.

7. Connectez l'une des pinces du second câble volant à la borne négative (-) de la batterie chargée (B), et l'autre pince de ce même câble au bloc moteur du véhicule en panne (A), au point le plus éloigné possible de la batterie.

### AVERTISSEMENT

- Assurez-vous de suivre l'ordre approprié en raccordant les batteries comme suit:  
①→②→③→④
- Assurez-vous que la connexion ④ est faite correctement au moteur. En raison de la production de gaz inflammables par la batterie, la connexion de cette pince à la borne négative de la batterie déchargée pourrait produire des étincelles et provoquer l'explosion de la batterie ainsi que des blessures.
- Lors de la connexion des câbles volants, ne branchez pas le câble positif (+) à la borne négative (-). Sinon des étincelles peuvent provoquer l'explosion de la batterie.

### ATTENTION

- Veillez à ce que le câble ne se prenne pas dans le ventilateur de refroidissement ou dans une autre pièce en mouvement du compartiment moteur.

8. Faites démarrer le moteur dans le véhicule qui fournit la tension. Laissez le moteur tourner au ralenti quelques minutes, puis démarrez le moteur du véhicule ayant la batterie faible.

9. Une fois que le moteur est lancé, déconnectez les câbles dans l'ordre inverse.

## Surchauffe du moteur

### ⚠ AVERTISSEMENT

- Le chargement d'une batterie installée dans un véhicule risque de provoquer l'incendie et l'explosion de la batterie. Si vous devez la charger alors qu'elle est dans le véhicule, débranchez la borne négative (-).
- Évitez toute étincelle à proximité de la batterie, et éloignez toute cigarette ou flamme nue, car la batterie pourrait exploser.
- Assurez-vous que votre aire de travail est bien aérée lors du chargement ou de l'utilisation de la batterie dans un endroit fermé.
- Enlevez tous les capuchons avant de recharger la batterie.
- L'électrolyte de la batterie (acide de batterie) est composé d'acide sulfurique dilué et corrosif. Si de l'électrolyte entre en contact avec vos mains, vos yeux, vos vêtements ou les parties peintes du véhicule, rincez-les abondamment à l'eau. Si vos yeux sont touchés par l'électrolyte, rincez-les immédiatement à l'eau et consultez rapidement un médecin.
- Portez systématiquement des vêtements et des lunettes de protection lorsque vous travaillez à proximité de la batterie.
- Gardez la batterie hors de portée des enfants.

8

### ⚠ AVERTISSEMENT

## Votre véhicule étant équipé d'un système de freinage anti-blocage

Si la batterie de votre véhicule est faible après avoir démarré le moteur à l'aide de câbles, le moteur peut avoir des ratés. Cela peut faire clignoter le témoin du système de freinage antiblocage. Cela n'est dû qu'à la faiblesse de la batterie. Il ne s'agit pas d'une anomalie du système de freinage. Si cela se produit, chargez complètement la batterie, et assurez-vous que le système de charge fonctionne correctement.

## Surchauffe du moteur

N00836500352

Quand le moteur surchauffe, l'écran d'information de l'affichage multi-information s'interrompt et l'affichage d'avertissement de la température du liquide de refroidissement du moteur apparaît.  clignote également. Si cela se produit:

1. Arrêtez le véhicule dans un endroit sûr. Allumez les feux de détresse.
2. Alors que le moteur tourne toujours, soulevez avec soin le capot pour aérer le compartiment moteur.

3. Assurez-vous que le ventilateur fonctionne. S'il ne tourne pas, coupez immédiatement le moteur et demandez l'assistance d'un concessionnaire agréé Mitsubishi Motors ou de l'atelier de réparation de votre choix.

### ⚠ AVERTISSEMENT

- Afin d'éviter toute blessure, éloignez vos mains, cheveux, bijoux et vêtements du ventilateur de refroidissement. Le ventilateur peut se mettre en marche à tout moment.

4. Si vous voyez de la vapeur ou un jet provenir de sous le capot, coupez le moteur.
5. Si vous ne voyez ni vapeur ni jet sortir du dessous du capot, laissez le moteur tourner jusqu'à ce que le graphique à barres du témoin d'avertissement de température du liquide de refroidissement du moteur, figurant à l'affichage multi-information, descende. Lorsqu'il est au milieu de la zone normale, vous pouvez recommencer à conduire. Si le graphique à barres reste dans la zone rouge, coupez le moteur.



**⚠️ AVERTISSEMENT**

- Avant de soulever le capot, vérifiez si de la vapeur ou un jet s'échappe du capot. La vapeur ou le jet provenant d'un moteur qui surchauffe peut vous brûler sérieusement. N'ouvrez le capot que lorsque la vapeur ou le jet se sont dissipés.

6. Lorsque vous ne voyez plus de vapeur ou de jet, ouvrez le capot. Vérifiez s'il y a des fuites évidentes, comme sur une durite de radiateur fendue. Faites attention car les composants seront chauds. Toute fuite doit être réparée.

7. S'il n'y a pas de fuite apparente, vérifiez le niveau du liquide de refroidissement dans le réservoir. S'il n'y en a pas ou si le niveau est trop bas, ajoutez lentement du liquide de refroidissement.

8. Si le réservoir de liquide de refroidissement a besoin de liquide de refroidissement, vous devrez probablement aussi rajouter du liquide de refroidissement dans le radiateur. Ne desserrez pas ou n'enlevez pas le bouchon du radiateur avant que le moteur se soit refroidi.

**⚠️ AVERTISSEMENT**

- Vous pourriez être brûlé en enlevant le bouchon du radiateur s'il s'échappe de l'eau chaude ou de la vapeur. Lors de la vérification du niveau du radiateur, couvrez le bouchon avec un chiffon avant de l'enlever. Tournez-le dans le sens contraire des aiguilles d'une montre sans le pousser jusqu'à la première encoche. La pression dans le système sera ensuite éliminée. Lorsque la pression s'est **ENTIÈREMENT ÉCHAPPÉE**, appuyez sur le bouchon et tournez-le dans le sens inverse des aiguilles d'une montre jusqu'à ce qu'il s'enlève.

9. Démarrez le moteur et ajoutez lentement du liquide de refroidissement jusqu'au bas du goulot. Utilisez de l'eau s'il le faut (et remplacez-la par un liquide de refroidissement approprié le plus rapidement possible).

10. Remplacez le bouchon du radiateur et serrez-le entièrement. Vérifiez l'affichage de température du liquide de refroidissement du moteur à l'affichage multi-information. Vous pouvez reprendre la conduite quand le graphique à barres de l'affichage de température du liquide de refroidissement du moteur retourne dans la zone normale.

**Cric et outils**

11. Faites inspecter le système par un concessionnaire agréé Mitsubishi Motors ou un réparateur de votre choix.

**Cric et outils**

N00836600337

**Rangement**

Les outils et le cric sont rangés dans le compartiment à bagages.

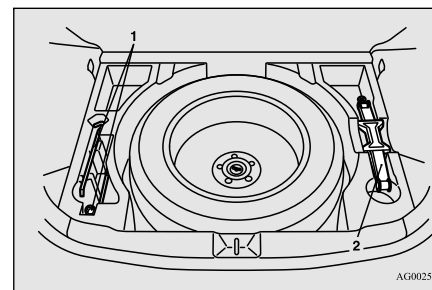

- 1- Outils  
2- Cric

**8**

## Comment changer un pneu

### Outils

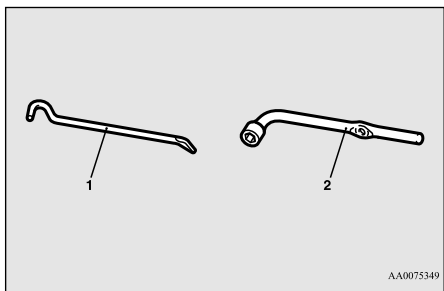

AA0075349

8

- 1- Barre
- 2- Clé pour écrous de roue

### Cric

Avant de retirer le cric, soulevez le plancher du compartiment de chargement.

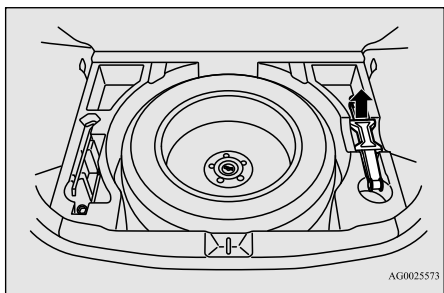

AG0025573

## 8-6 Mesures d'urgence

## Comment changer un pneu

N00836901832

### ⚠ AVERTISSEMENT

- Le cric ne devrait jamais être utilisé pour autre chose que le changement d'un pneu.
- Ne vous glissez jamais sous le véhicule ou ne mettez jamais aucune partie du corps sous le véhicule lorsque ce dernier est soulevé par un cric.

Avant de changer un pneu, arrêtez d'abord votre véhicule dans un endroit sécurisé et sur une surface plane.

1. Garez le véhicule sur une surface plane et stable.
2. Serrez fermement le frein de stationnement.
3. Pour les véhicules équipés d'une boîte-pont manuelle, coupez le moteur et déplacez le levier de changement de vitesses sur la position «R» (marche arrière). Pour les véhicules à transmission à variation continue (CVT), déplacez le levier sélecteur à la position «P» (stationnement), puis coupez le moteur.
4. Actionnez les feux de détresse et mettez en place le triangle de présignalisation, etc., à une distance appropriée du véhicule, et demandez à tous les passagers de quitter le véhicule.

5. Pour empêcher le véhicule de rouler lorsqu'il est soulevé à l'aide d'un cric, placez des cales ou des blocs (A) devant et derrière le pneu qui est diagonalement opposé au pneu (B) que vous changez.

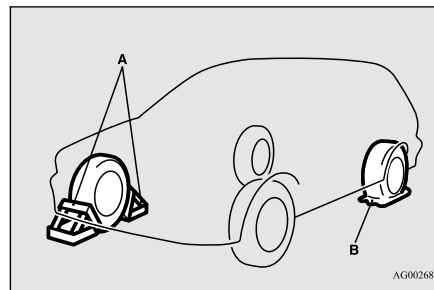

AG0026802

### ⚠ AVERTISSEMENT

- Veillez à placer des cales ou des blocs sous le pneu correct lorsque vous soulevez le véhicule à l'aide d'un cric. Si le véhicule bouge lorsqu'il est soulevé par le cric, celui-ci risque de glisser, ce qui peut provoquer un accident.

### 📖 REMARQUE

- Les cales illustrées ne sont pas fournies avec le véhicule. Nous vous recommandons de vous procurer des cales ou des blocs et de les garder dans le véhicule en cas de besoin.

## Comment changer un pneu

**REMARQUE**

- Si vous ne disposez pas de cales ni de blocs, utilisez des pierres ou autres objets assez gros pour maintenir la roue en place.

6. Préparez le cric, la barre et la clé pour écrous de roue.  
(Reportez-vous à la rubrique «Cric et outils» à la page 8-5.)

**Informations sur le pneu de secours**

N00849600331

**Pneu de secours compact**

Le pneu de secours compact se range en dessous du plancher du compartiment de chargement. Il a été conçu pour économiser l'espace dans le compartiment à bagages. Sa légèreté le rend plus facile à utiliser si une crevaillon se produit.

**AVERTISSEMENT**

- Les pneus, y compris le pneu de secours, se dégradent avec le temps et l'âge, même quand ils ne sont pas utilisés. Il est recommandé de remplacer tout pneu de plus de 6 ans généralement, même si aucun dommage n'est apparent.

**ATTENTION**

- Lorsque le pneu de secours compact est rangé, vérifiez la pression de gonflement au moins une fois par mois afin de vérifier qu'elle correspond à la pression de gonflement recommandée. Reportez-vous à la plaque d'information sur les pneus et la capacité de charge fixée sur le seuil de la portière du conducteur. Reportez-vous à la rubrique «Plaque d'information sur les pneus et la capacité de charge» page 11-3.
- Conduire avec un pneu mal gonflé peut entraîner un accident. Si vous devez conduire avec un pneu sous-gonflé, ralentissez et évitez, dans la mesure du possible, les freinages et les braquages brusques. Gonflez le pneu à la pression correcte le plus tôt possible. Reportez-vous à la rubrique «Pressions de gonflage des pneus» à la page 9-19.
- Le pneu de secours compact ne doit être utilisé que provisoirement. Quand le pneu de secours compact est utilisé, le système de surveillance de la pression de gonflage des pneus ne fonctionne plus. Faites remplacer ou réparer le pneu dès que possible par un concessionnaire agréé Mitsubishi Motors ou l'atelier de réparation de votre choix.
- Ne dépassez pas 80 km/h (50 mi/h) lorsque vous conduisez avec le pneu de secours compact.
- Évitez les démarrages et les freinages brusques lorsque vous conduisez avec le pneu de secours compact.

**ATTENTION**

- Ne conduisez pas dans un poste de lavage automatique et ne passez pas sur des obstacles qui pourraient endommager la partie inférieure de votre véhicule. Étant donné que le pneu de secours compact est plus petit que celui d'origine, il y a moins d'espace entre le sol et votre véhicule.
- Le pneu de secours compact a été conçu pour être utilisé uniquement sur votre véhicule; ne l'utilisez pas sur un autre véhicule.
- Ne mettez pas le pneu de secours compact sur une roue différente, et ne posez pas de pneus standard, de pneus à neige, d'enjoliveur ou de garnitures sur la roue de secours compact. Sans quoi, vous risquez d'endommager ces pièces ou d'autres pièces de votre véhicule.
- Ne posez pas de chaînes antidérapantes sur le pneu de secours compact. L'utilisation d'une chaîne peut causer des dommages à votre véhicule et la perte des chaînes.

8

**Pour retirer le pneu de secours**

N00849701355

1. Soulevez le plancher du compartiment de chargement.
2. Pour enlever le pneu de secours, enlevez la bride de fixation (A) en la faisant tourner dans le sens inverse des aiguilles d'une montre.

## Comment changer un pneu

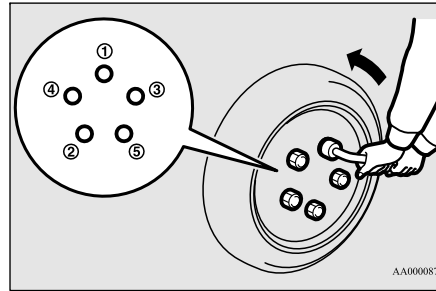
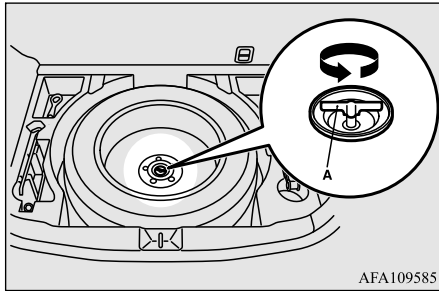

8

### REMARQUE

- La bride ne peut pas être utilisée avec un pneu de taille normale. Rangez un pneu de taille normale en dessous du plancher du compartiment de chargement.

### Remplacement d'un pneu

N00849801503

1. Sur les véhicules dotés d'enjoliveurs, déposez d'abord les enjoliveurs (reportez-vous à la section «Enjoliveurs», page 8-12). Ensuite, desserrez les écrous de roue avec la clé pour écrous de roue. N'ôtez pas encore les écrous de roue.

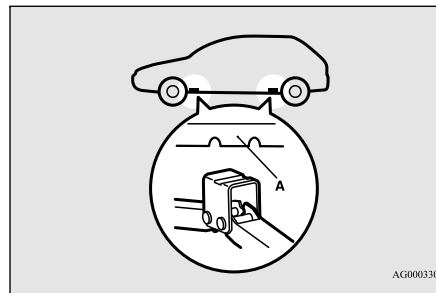

### AVERTISSEMENT

- Ne placez le cric qu'aux endroits montrés ici. Si le cric est installé à un endroit différent, vous risquez d'endommager la carrosserie du véhicule ou d'être blessé par l'affaissement de la voiture si d'aventure le cric dérapait.
- N'utilisez pas le cric sur une surface penchée ou molle. Sinon, le cric pourrait glisser et causer des blessures. Veillez à toujours utiliser le cric sur une surface plane et stable. Avant d'installer le cric, assurez-vous qu'il n'y a pas de sable ou de galets sous la base du cric.

### REMARQUE

- Placez la roue de secours sous la carrosserie du véhicule, près du cric. Cela rend le véhicule plus sûr si le cric glisse.

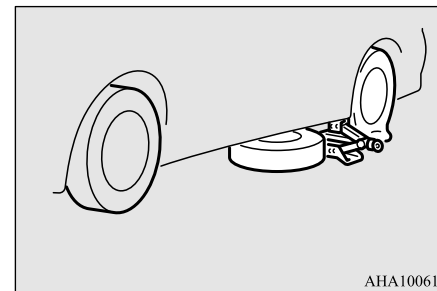

3. Tournez le cric à la main jusqu'à ce que le rebord (B) s'engage dans la rainure (C) située sur le dessus du cric.

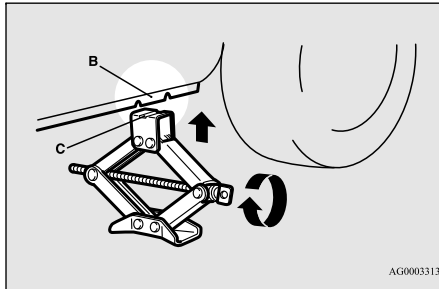

4. Veillez à ce que le rebord situé au niveau du point de levage s'engage dans la rainure supérieure du cric. Introduire la barre (D) dans la clé pour écrous de roue (E). Accrochez ensuite l'autre extrémité de la barre dans l'œillet de l'axe du cric, comme indiqué sur le schéma. Tournez ensuite lentement la clé pour écrous de roue jusqu'à ce que le pneu soit quelque peu soulevé au-dessus du sol.

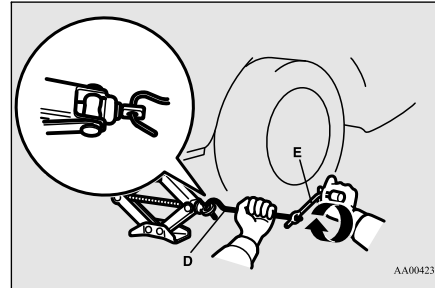

### AVERTISSEMENT

- Cessez de soulever le véhicule au cric dès que le pneu ne touche plus le sol. Il est dangereux de le soulever davantage.
- Ne vous glissez jamais sous le véhicule lorsque vous utilisez le cric.
- Évitez de secouer le véhicule soulevé au cric ou de le laisser sur le cric pendant une période prolongée. Les deux situations sont très dangereuses.
- N'utilisez que le cric fourni avec le véhicule.
- Le cric ne devrait jamais être utilisé pour autre chose que le changement d'un pneu.
- Personne ne devrait être dans le véhicule lorsque vous utilisez le cric.
- Ne faites pas démarrer le moteur et ne le laissez pas tourner tant que le véhicule est sur le cric.
- Ne tournez pas la roue soulevée. Les pneus qui sont toujours au sol peuvent tourner et faire basculer le véhicule du cric.

## Comment changer un pneu

5. Enlevez les écrous à l'aide de la clé pour écrous de roue, puis ôtez la roue.

### ATTENTION

- Manipulez la roue avec soin en changeant le pneu, afin d'éviter de griffer la surface de la roue.

6. Éliminez toute trace de boue, etc., sur la surface du moyeu (F), les boulons de moyeu (G), ou au niveau des orifices de fixation (H) de la roue, puis placez la roue de secours.

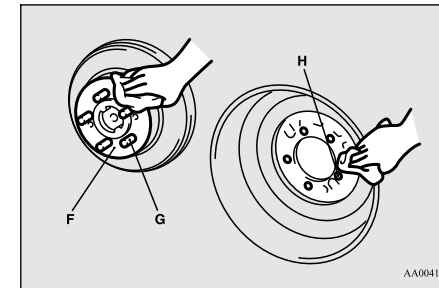

## Comment changer un pneu

### ⚠ AVERTISSEMENT

- Montez la roue de secours en orientant la tige de valve (I) vers l'extérieur. Si vous ne voyez pas la tige de valve (I), vous avez installé la roue à l'envers. L'utilisation du véhicule lorsque la roue de secours est installée à l'envers peut endommager le véhicule et provoquer un accident.

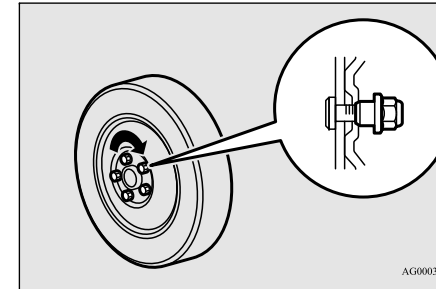
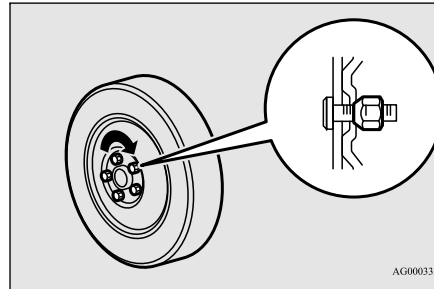

8

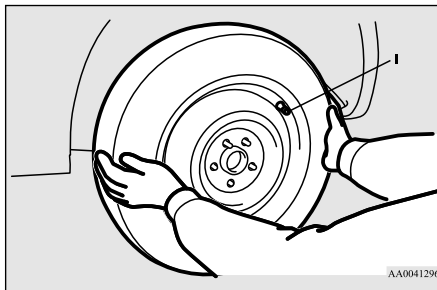

### 7. [Véhicule muni d'écrous coniques]

Reposez les écrous de la roue avec leur extrémité conique vers l'intérieur, puis serrez-les manuellement jusqu'à ce que la roue ne soit plus lâche.

[Véhicule muni d'écrous à embase]

### • Jante en aluminium

Serrez provisoirement les écrous de roue jusqu'à ce que leur collerette touche la roue et qu'elle ne soit plus lâche.

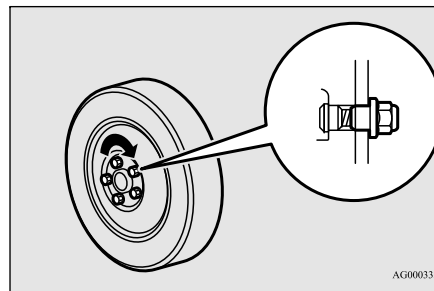

### • Jante en acier

Reposez les écrous de la roue avec leur extrémité conique vers l'intérieur, puis serrez-les manuellement jusqu'à ce que la roue ne soit plus lâche.

### ⚠ ATTENTION

- N'appliquez jamais d'huile sur les boulons de roue ou les écrous sans quoi ils peuvent se serrer trop.

### 📖 REMARQUE

- Les écrous à embase peuvent être utilisés provisoirement sur la roue de secours compacte ou la roue en acier mais doivent être remplacés aussitôt que possible sur la roue et le pneu d'origine.
- Si les 4 roues sont remplacées par des roues en acier, utilisez des écrous coniques.

8. Abaissez lentement le véhicule en tournant la clé pour écrous de roue dans le sens inverse des aiguilles d'une montre jusqu'à ce que le pneu touche le sol.

## Comment changer un pneu

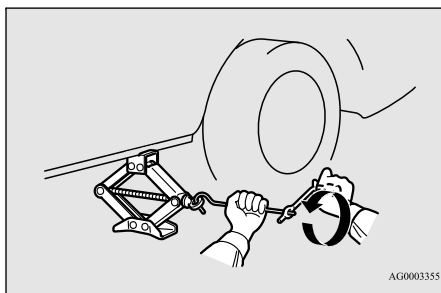

AG0003355

9. Serrez les écrous comme dans l'illustration jusqu'à ce que chacun d'entre eux soit serré au couple désigné ici.  
**88 à 108 N•m (65 à 80 ft-lb)**

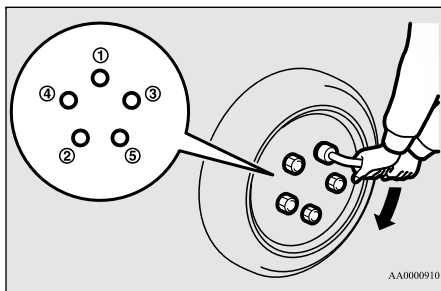

AA0000910

### ⚠ ATTENTION

- N'utilisez jamais votre pied ou un embout d'extension pour appliquer une force supplémentaire à la clé pour écrous de roue. Car, dans ce cas, vous pourriez serrer excessivement les écrous de roues et endommager la roue, les écrous de roue et les boulons de moyeu.

10. Abaissez complètement le cric et retirez-le.

11. Vérifiez la pression de gonflage. La pression de pneu recommandée pour votre véhicule est indiquée sur la plaque d'information sur les pneus et la capacité de charge, fixée au seuil de la porte du conducteur comme dans l'illustration. Reportez-vous à la section «Pressions de gonflage des pneus», page 9-19.

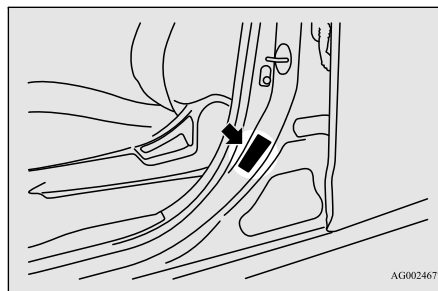

AG00024677

### ⚠ ATTENTION

- Conduire avec un pneu mal gonflé peut entraîner un accident. Si vous devez conduire avec un pneu sous-gonflé, ralentissez et évitez, dans la mesure du possible, les freinages et les braquages brusques. Gonflez le pneu à la pression correcte le plus tôt possible. Reportez-vous à la section «Pressions de gonflage des pneus», page 9-19.
- Lorsque vous avez changé un pneu, resserrez les écrous après environ 1 000 km (620 mi) afin de bien les bloquer.
- Si le volant de direction vibre après un changement de pneu, faites vérifier l'équilibrage des pneus chez un concessionnaire agréé Mitsubishi Motors le plus proche ou l'atelier de réparation de votre choix.
- Ne mélangez pas un type de pneu avec un autre ou n'utilisez pas une dimension différente de celle qui est recommandée. Cela pourrait causer une usure prématurée et un problème de manipulation.

8

### Rangement du pneu crevé ou du pneu de secours, du cric, de la barre et de la clé pour écrous de roue

N00850000162

Inversez la procédure de dépose pour ranger le pneu crevé ou le pneu de secours, le cric, la barre et la clé pour écrous de roue.

## Comment changer un pneu

Reportez-vous à la rubrique «Pour retirer le pneu de secours», page 8-7 et à la rubrique «Cric et outils», page 8-5.

### Enjoliveur (le cas échéant)

N00849400195

#### Pour retirer

Enroulez l'extrémité de la barre dans un chiffon, insérez-la profondément dans l'encoche de l'enjoliveur prévue à cet effet, et faites levier pour détacher l'enjoliveur de la roue.

8

Suivez la même procédure pour les autres encoches de l'enjoliveur, et détachez l'enjoliveur de la roue afin de l'enlever complètement.

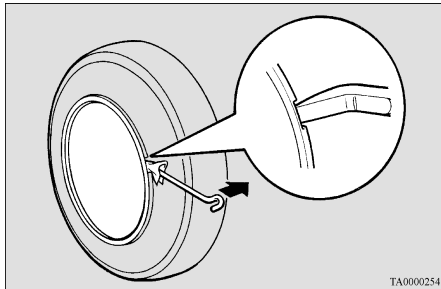

#### REMARQUE

- L'enjoliveur est en plastique. Attention en l'enlevant.

#### ATTENTION

- Ne pas essayer d'enlever l'enjoliveur à mains nues; vous pourriez vous blesser gravement aux doigts.

#### Installation

#### ATTENTION

- Avant d'installer l'enjoliveur sur la roue, assurez-vous que les languettes (A) à l'arrière de l'enjoliveur s'engagent correctement dans l'anneau (B) pour empêcher l'enjoliveur de tomber. Ne pas installer d'enjoliveur dont les languettes sont cassées.

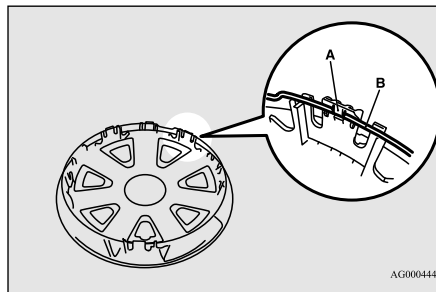

1. Alignez la valves de gonflage du pneu (C) et l'encoche de l'enjoliveur (D).

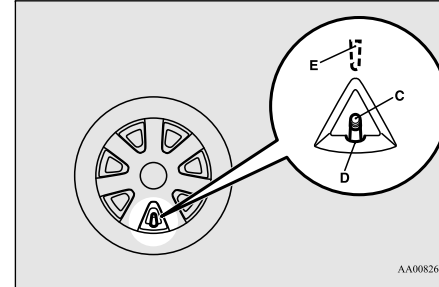

#### REMARQUE

- Les enjoliveurs complets portent un symbole (E) à l'intérieur pour indiquer la position de la valve de gonflage. Avant d'installer l'enjoliveur sur la roue, assurez-vous que l'ouverture portant le symbole est correctement alignée avec la valve de gonflage.

2. Enfoncez la partie inférieure (F) de l'enjoliveur dans la roue.
3. Enfoncez doucement les deux côtés (G) de l'enjoliveur et maintenez-les en place avec vos deux genoux.
4. Tapotez doucement sur la circonférence de l'enjoliveur sur sa partie supérieure (H), puis enfoncez l'enjoliveur pour le mettre en place.



## Remorquage

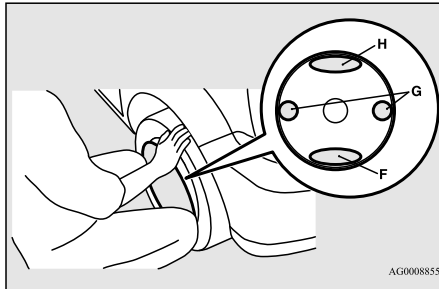

AG0008855

### Remorquage

N00837001928

#### Si votre véhicule doit être remorqué

Si votre véhicule doit être remorqué, nous vous recommandons de faire appel à un service de dépannage.

Si un remorquage s'avère nécessaire, faites transporter le véhicule au moyen d'une dépanneuse.

Un équipement de remorquage incorrect pourrait endommager votre véhicule.



#### ATTENTION

- Ne vous faites surtout pas remorquer par un autre véhicule à l'aide d'une corde.

#### REMARQUE

- Ne pas se servir des crochets d'arrimage pour le remorquage. Ces crochets sont prévus uniquement pour le transport du véhicule même.
- Votre véhicule ne peut pas remorquer d'autre véhicule.

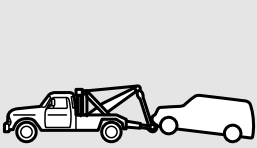
Il se peut qu'il existe des règlements locaux concernant le remorquage. Respectez les réglementations en vigueur dans votre région lorsque vous conduisez votre véhicule.

**A**  

**B** Ne remorquez pas les véhicules à traction intégrale ou à transmission à variation continue (CVT) de cette façon.



**C** Ne remorquez pas les véhicules à traction intégrale de cette façon.



**D** 

**E** 

AFG100089

8



## Conduite dans des conditions difficiles

### Remorquage par dépanneuse

#### ⚠ ATTENTION

- Ce véhicule ne peut pas être remorqué par une dépanneuse utilisant un système de suspension à élingue (type A), comme illustré. L'usage d'une élingue endommagera le pare-chocs et la partie avant du véhicule.
- Ne remorquez pas les véhicules à traction intégrale en laissant les roues avant ou arrière au sol (type B ou type C) comme sur l'illustration. Ceci pourrait endommager le système de transmission ou le véhicule pourrait sauter.  
Si vous remorquez un véhicule à traction intégrale, utilisez uniquement l'équipement de type D ou E.  
Les véhicules à traction intégrale ne peuvent pas être remorqués avec seulement les pneus avant ou arrière au sol, même en mode de conduite «2WD» (2 roues motrices).
- Ne remorquez pas les véhicules avec transmission à variation continue (CVT) avec les roues au sol (type B) comme illustré. Si le véhicule est remorqué ainsi, il se peut que l'huile de la transmission à variation continue (CVT) n'atteigne pas toutes les parties de la boîte de vitesses et contribue par conséquent à l'endommager.  
Si vous remorquez un véhicule à CVT, utilisez l'équipement de type C, D ou E.

8

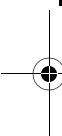

## 8-14 Mesures d'urgence



#### ⚠ ATTENTION

- Un véhicule dont la boîte-pont manuelle fonctionne mal ou est endommagée doit être transporté avec les roues motrices sur le chariot (type C, D ou E), comme illustré.
- [Pour les véhicules à traction avant équipés du système de contrôle de stabilité actif (ASC)]  
Si le véhicule est remorqué alors que le commutateur d'allumage est en position «ON» (marche) ou que le mode de fonctionnement est sur MARCHÉ, et que seules les roues avant ou les roues arrière sont soulevées (type B ou C), le système ASC pourrait se mettre en marche et provoquer un accident.  
Lorsque vous remorquez le véhicule avec les roues arrière soulevées, tournez le commutateur d'allumage en position «OFF» (arrêt) ou «ACC» (accessoire) ou mettez le mode de fonctionnement sur «OFF» (arrêt) ou «ACC» (accessoire). Lorsque vous remorquez le véhicule avec les roues avant soulevées, laissez le commutateur d'allumage ou le mode de fonctionnement comme suit.  
[Sauf pour les véhicules équipés de la clé F.A.S.T.]  
Le commutateur d'allumage est en position «OFF» (arrêt) ou «ACC» (accessoire).  
[Véhicules équipés de la clé F.A.S.T.]  
Le mode de fonctionnement est sur ARRÊT ou ACCESSOIRE.

### Remorquage avec roues arrière soulevées (Type B)

Placez le levier de changement de vitesses en position «N» (point mort).  
Fixez le volant en position tout droit à l'aide d'une corde ou d'une sangle d'arrimage.

### Remorquage d'un véhicule à traction avant avec roues avant soulevées (Type C)

Desserrez le frein de stationnement.  
Mettez le levier de changement de vitesses (boîte-pont manuelle) à la position «N» (point mort) ou le levier sélecteur (CVT) à la position «N» (point mort).

## Conduite dans des conditions difficiles

N00837200675

### Si votre véhicule est enlisé dans du sable, de la boue ou de la neige

Si le véhicule est enlisé dans la neige, du sable ou de la boue, il peut le plus souvent être déplacé grâce à un mouvement de bascu-

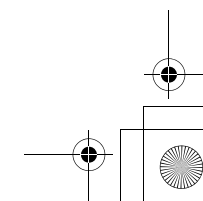
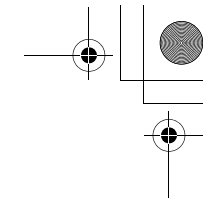
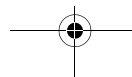

lement. Faites basculer votre véhicule d'avant en arrière pour le libérer.

N'emballez pas le moteur et ne faites pas non plus patiner les roues. Des efforts trop prononcés pour libérer le véhicule bloqué peuvent causer une surchauffe et une défaillance de la boîte-pont. Laissez le moteur tourner au ralenti quelques minutes pour refroidir la boîte-pont avant d'essayer de nouveau.

Si votre véhicule est toujours enlisé après plusieurs tentatives de mouvement de basculement, appelez de l'aide.

### **⚠️ AVERTISSEMENT**

- Lorsque vous tentez de déplacer le véhicule avec un mouvement de basculement, assurez-vous que personne n'est à proximité. Le mouvement de basculement peut causer un mouvement brusque du véhicule vers l'avant ou l'arrière, et blesser ceux qui seraient à proximité.

### **Sur chaussées mouillées**

#### **⚠️ ATTENTION**

- Évitez les routes inondées. L'eau est souvent plus profonde qu'elle n'en a l'air; vous pourriez être sérieusement blessé en conduisant dans une eau en crue.

#### **⚠️ ATTENTION**

- Lorsque vous conduisez sous la pluie, sur des routes couvertes d'eau ou dans un poste de lavage, il est possible que de l'eau s'infilte dans les disques de frein, ce qui peut les empêcher temporairement de fonctionner. Dans ce cas, appuyez légèrement sur la pédale de freinage afin de voir si les freins fonctionnent correctement. Si ce n'est pas le cas, donnez plusieurs petits coups de frein tout en roulant de façon à faire sécher les plaquettes de frein ou garnitures, puis vérifiez-les de nouveau.
- Lorsque vous conduisez sous la pluie, il est possible qu'une couche d'eau se forme entre les pneus et la surface de la route (aquaplanage). Cela diminue l'adhérence des pneus sur la route, rendant difficile le contrôle du véhicule ou un freinage adéquat. Lorsque vous conduisez sur chaussée mouillée:
  - Conduisez votre véhicule à une vitesse sécuritaire.
  - Ne conduisez pas avec des pneus usés.
  - Gardez toujours les pneus à des pressions de gonflage appropriées.

### **Conduite dans des conditions difficiles**

#### **Sur chaussées enneigées ou verglacées**

- Lorsque vous conduisez sur une route couverte de neige ou de glace, utilisez des pneus d'hiver. Vous ne pouvez pas utiliser de chaînes antidérapantes sur votre véhicule. Il peut y avoir certains règlements nationaux ou locaux concernant l'utilisation de pneus à neige. Vérifiez toujours les règlements en vigueur dans votre région avant de les utiliser. Reportez-vous aux rubriques intitulées «Pneus à neige» à la page 9-23 et «Chaînes antidérapantes», à la page 9-23.
- Conduisez lentement. Ne démarrez pas ou ne vous arrêtez pas de façon brusque, ne faites pas de virages brusques ou de freinages brusques.
- Laissez une distance plus grande entre votre véhicule et celui qui le précède, et évitez de freiner brutalement.
- Si vous glissez pendant une accélération, retirez votre pied de l'accélérateur. Tournez doucement le volant en direction du dérapage.
- Votre véhicule est équipé d'un système de freinage antiblocage (ABS). Maintenez la pédale de freinage fermement enfoncée; ne la relâchez pas. Ne pompez pas sur la pédale de freinage, car cela pourrait réduire les performances de freinage.



## Système de coupure de la pompe à carburant

- Si vous stationnez sur des routes enneigées ou gelées, il peut être difficile de déplacer de nouveau le véhicule car le frein risque d'être gelé. Appuyez progressivement sur la pédale d'accélérateur pour déplacer le véhicule, une fois la sécurité générale contrôlée.

### ATTENTION

- N'appuyez pas rapidement sur la pédale d'accélérateur. Le véhicule pourrait se déplacer au moment du dégel, et provoquer un accident.

8

## Sur une route cabossée ou à ornières

- Allez aussi lentement que possible quand vous conduisez sur des routes cabossées, à ornières ou sur des nids de poule.

### ATTENTION

- La conduite sur des routes cabossées, à ornières ou sur des nids de poule peut endommager les pneus et les roues. Les roues munies de pneus taille mi-basse ou sous-gonflés sont particulièrement vulnérables.



## 8-16 Mesures d'urgence



## Système de coupure de la pompe à carburant

N00860600028

### AVERTISSEMENT

- Avant de tenter de redémarrer le moteur après une collision, inspectez toujours le sol en dessous du véhicule pour voir si du carburant fuit.  
Si vous trouvez une fuite de carburant ou sentez une odeur de carburant, ne redémarrez pas le moteur.
- Mitsubishi Motors vous recommande de faire inspecter votre véhicule par un concessionnaire agréé Mitsubishi Motors après toute collision.

En cas de collision ayant provoqué le déploiement du coussin de sécurité gonflable avant, le système de coupure de la pompe à carburant s'active pour arrêter l'alimentation en carburant du moteur.

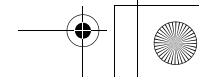
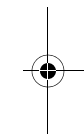
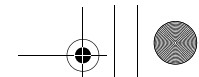
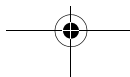

## *Entretien et soins apportés au véhicule*

Précautions concernant l'entretien .....	9-2	Nettoyage de l'extérieur du véhicule .....	9-45
Pot catalytique .....	9-2		
Capot .....	9-3		
Vue du compartiment moteur .....	9-5		
Huile moteur et filtre à huile .....	9-6		
Liquide de refroidissement du moteur .....	9-8		
Filtre à air .....	9-9		
Huile pour boîte-pont manuelle (le cas échéant) .....	9-10		
Liquide de transmission à variation continue (CVT) (le cas échéant).....	9-10		
Huile de boîte de transfert (Modèles à traction intégrale) .....	9-11		
Huile d'essieu arrière (Modèles à traction intégrale) .....	9-11		
Liquide de lave-glaces .....	9-11		
Liquide pour frein/pour embrayage (le cas échéant) .....	9-11		
Batterie .....	9-12		
Pneu .....	9-15		
Garde de la pédale d'embrayage (le cas échéant).....	9-23		
Garde de la pédale à frein .....	9-23		
Frein de stationnement .....	9-24		
Balais d'essuie-glace .....	9-24		
Entretien du système antipollution .....	9-24		
Entretien général .....	9-26		
Pour climats froids et temps de neige .....	9-27		
Lames fusibles .....	9-28		
Fusibles .....	9-28		
Remplacement des ampoules .....	9-33		
Précautions concernant les soins à apporter au véhicule .....	9-43		
Nettoyage de l'intérieur de votre véhicule .....	9-44		

## Précautions concernant l'entretien

### Précautions concernant l'entretien

N00937301427

Un entretien régulier de votre véhicule en préservera sa valeur et son apparence aussi longtemps que possible.

Vous pouvez faire certains travaux d'entretien vous-même, en confiant cependant les tâches plus spécialisées uniquement à un concessionnaire agréé Mitsubishi Motors ou à l'atelier de réparation de votre choix.

Si vous détectez une défaillance ou toute autre anomalie, faites vérifier et réparer votre véhicule auprès d'un concessionnaire agréé Mitsubishi Motors ou de l'atelier de réparation de votre choix.

Cette rubrique décrit les vérifications d'entretien que vous pouvez faire vous-même, si tel est votre désir. Suivez les instructions et observez les mesures de sécurité pour chaque procédure.

#### AVERTISSEMENT

- Lors d'une vérification ou d'un entretien à l'intérieur du compartiment moteur, veillez à ce que le moteur soit arrêté et qu'il ait eu le temps de refroidir.

#### AVERTISSEMENT

- S'il est nécessaire d'effectuer un travail à l'intérieur du compartiment moteur pendant que le moteur tourne, veillez tout spécialement à ce que vos vêtements, vos cheveux, etc., ne puissent se prendre dans le ventilateur, les courroies d'entraînement ou d'autres pièces mobiles.
- Après les travaux d'entretien, veillez à retirer tous les outils ou chiffons derrière le compartiment moteur.  
Dans le cas contraire, vous pourriez provoquer un incendie ou endommager le véhicule.
- Le ventilateur peut démarrer automatiquement même si le moteur est arrêté. Tournez le commutateur d'allumage en position «OFF» (arrêt) ou réglez le mode de fonctionnement dur «OFF» (arrêt) comme mesure de sécurité lorsque vous travaillez dans le compartiment moteur.
- Ne fumez pas à proximité de la batterie ou du carburant et éloignez toute flamme nue. Les émanations qui s'en échappent sont inflammables.
- Redoublez de prudence lorsque vous travaillez à proximité de la batterie. Elle contient de l'acide sulfurique toxique et corrosif.
- N'allez pas sous votre véhicule lorsqu'il est soulevé par un cric.  
Utilisez toujours des chandelles appropriées et homologuées pour la charge de votre véhicule.

#### AVERTISSEMENT

- Une mauvaise manipulation des pièces et composants de votre véhicule pourrait vous occasionner des blessures. Adressez-vous à un concessionnaire agréé Mitsubishi Motors ou à l'atelier de réparation de votre choix si vous avez des questions.



DIAMOND CARE  
PROTECTION PLAN

Avez-vous souscrit au plan de protection Diamond Care de Mitsubishi Motors? Ce plan supplémente les garanties de vos véhicules neufs. Pour les détails, contactez un concessionnaire agréé Mitsubishi Motors.

### Pot catalytique

N00937400447

Le pot catalytique nécessite l'utilisation d'essence sans plomb uniquement. L'essence au plomb aura pour effet de ruiner l'efficacité de contrôle des émissions du pot catalytique.

Normalement, le pot catalytique ne nécessite pas d'entretien. Cependant, il est important que le moteur soit toujours au point pour que le pot catalytique puisse continuer à bien fonctionner.

### ⚠ ATTENTION

- Si votre véhicule n'est pas en bon état, le pot catalytique risque de subir des dommages. Si le moteur produit des ratés ou d'autres symptômes de défaillance, ou si votre véhicule semble donner un moins bon rendement, faites-le vérifier dans les plus brefs délais. La conduite de votre véhicule lorsqu'il surchauffe peut avoir pour effet d'endommager le pot catalytique ainsi que le véhicule.

### ⚠ AVERTISSEMENT

- **Ne circulez pas et ne stationnez pas votre véhicule dans des endroits où des matériaux inflammables, tels que de l'herbe ou des feuilles sèches, sont susceptibles d'entrer en contact avec l'échappement brûlant et éventuellement de s'enflammer.**
- **N'appliquez pas de couche d'apprêt sur le pot catalytique.**

Pour réduire les risques de dommages au pot catalytique:

- Utilisez de l'ESSENCE SANS PLOMB UNIQUEMENT, du type recommandé dans «Choix du carburant».
- Ne roulez pas lorsque votre niveau de carburant est extrêmement bas. Le fait de rouler lorsqu'il y a pratiquement panne sèche peut endommager le pot catalytique.
- N'essayez pas de faire démarrer le moteur en poussant ou remorquant le véhicule. Si la batterie est trop faible ou déchargée, utilisez des câbles volants pour faire démarrer le moteur convenablement.
- Évitez de faire tourner le moteur au ralenti si un ou plusieurs fils de bougie sont débranchés ou manquants, comme c'est le cas lors d'essais de diagnostic.
- Ne laissez pas le moteur tourner au ralenti pendant une longue période, si le ralenti est irrégulier ou s'il y a évidence de défaillance quelconque.
- Pour éviter que le pot catalytique ne soit endommagé par des gaz non brûlés, n'emballez pas le moteur au moment de couper le contact.

## Capot

- Cessez de conduire le véhicule si vous estimez que les performances sont inférieures à la normale ou si le moteur présente une anomalie, comme par exemple avec l'allumage, etc. S'il vous est impossible d'arrêter le véhicule dans l'immédiat, ralentissez et réduisez votre trajet de conduite. Faites vérifier le véhicule par un concessionnaire agréé Mitsubishi Motors ou l'atelier de réparation de votre choix dès que possible.
- Dans une situation inhabituelle en présence de défaillances majeures du moteur, une odeur de brûlé peut indiquer une surchauffe anormale et grave du pot catalytique. Si cela se produit, arrêtez-vous dans un endroit sûr, coupez le moteur et laissez refroidir le véhicule. Une fois le moteur refroidi, passez immédiatement chez un concessionnaire ou l'atelier de réparation de votre choix qui verra à effectuer les réparations qui s'imposent.

## Capot

N00937501618

## Pour ouvrir

Utilisez la manette d'ouverture du capot (située sous le tableau de bord près de la porte du conducteur) pour déverrouiller le capot.

## Capot

Tirez la manette d'ouverture vers vous pour dégager le loquet de verrouillage du capot.

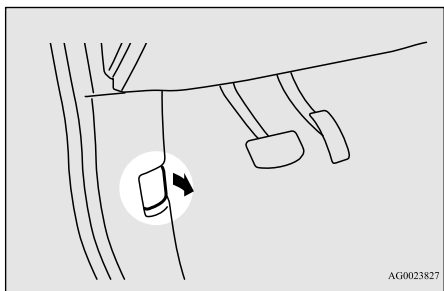

Dégagez le levier et soulevez le capot.

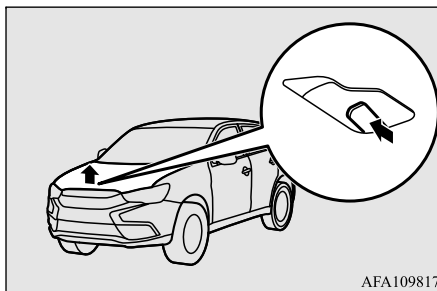

### REMARQUE

- Pour éviter d'endommager le capot et les essuie-glaces, veillez à ce que les essuie-glaces soient dans la position arrêt avant d'ouvrir le capot.

Maintenez le capot en position d'ouverture à l'aide de la béquille de capot. Insérez bien la béquille de capot dans l'ouverture identifiée par une flèche sous le capot.

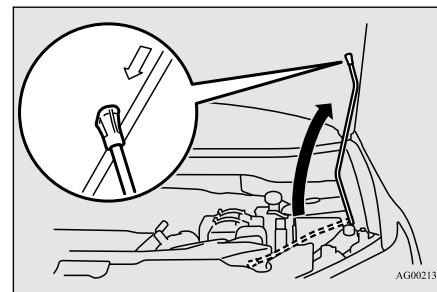

### ATTENTION

- Insérez toujours la béquille de soutien dans le trou spécialement prévu à cette fin. Si vous appuyez la béquille à tout autre endroit, elle pourrait glisser et provoquer des blessures.
- La béquille de capot peut tomber si le capot se soulève sous l'effet d'un vent fort.

9

### AVERTISSEMENT

- N'utilisez jamais la manette d'ouverture pour déverrouiller le capot alors que le véhicule est en mouvement.
- Ne conduisez pas le véhicule si le capot est déverrouillé.



## Pour fermer

Pour fermer le capot, dégagez la béquille du capot et remettez-la en place dans son système de retenue.

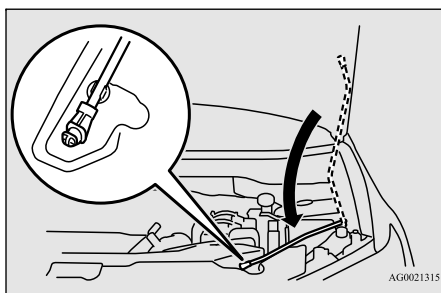

Abaissez lentement le capot d'environ 20 cm (8 pouces), puis lâchez-le pour qu'il se referme de son propre poids.

## ATTENTION

- Faites attention à ne pas vous coincer les mains ou les doigts en fermant le capot.
  - Assurez-vous que le capot est bien refermé avant de conduire.
- Si vous prenez la route alors que le capot n'est pas complètement refermé, celui-ci pourrait s'ouvrir pendant la conduite.

## REMARQUE

- Si le capot ne se referme pas correctement, laissez-le retomber d'un peu plus haut.
- Ne poussez pas trop fortement sur le capot. Suivant la force employée et l'endroit où vous poussez, vous risquez d'endommager la carrosserie du véhicule.
- Si vous conduisez alors que le capot est resté ouvert, l'affichage d'avertissement apparaît à l'écran d'information de l'affichage multi-information.

Type 1



Type 2



## Vue du compartiment moteur

## Vue du compartiment moteur

N00937600625

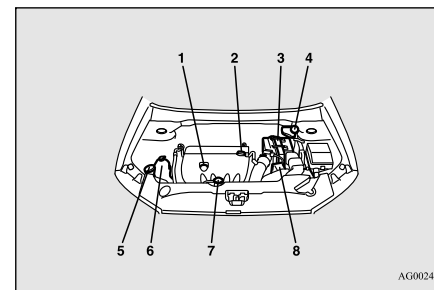

- 1- Jauge d'huile moteur
- 2- Bouchon de remplissage d'huile moteur
- 3- Filtre à air
- 4- Réservoir de liquide de frein/de liquide pour embrayage (si équipé)
- 5- Réservoir de liquide pour lave-glaces de pare-brise et de lunette arrière
- 6- Réservoir de liquide de refroidissement du moteur
- 7- Bouchon de radiateur
- 8- Batterie

9

## Huile moteur et filtre à huile

**Huile moteur et filtre à huile**

N00937702053

**Pour vérifier et ajouter de l'huile moteur**

Il est normal pour un moteur de consommer de l'huile. Il se peut que vous ayez à ajouter de l'huile entre les intervalles de vidange d'huile recommandés. Avant de faire démarrer le moteur, vérifiez le niveau de l'huile moteur. Rajoutez de l'huile si nécessaire.

**9**

Pour vérifier le niveau d'huile, retirez la jauge, essuyez-la, et insérez-la doucement jusqu'au fond. Retirez lentement la jauge à la verticale et vérifiez le niveau de l'huile en regardant la surface supérieure de la jauge. Le niveau d'huile ne doit pas dépasser la ligne sur la jauge d'huile.

**REMARQUE**

- S'il est difficile de vérifier le niveau de l'huile, essayez la jauge et réintroduisez-la. Attendez un instant, puis revérifiez le niveau de l'huile en regardant la surface supérieure de la jauge.

Si le niveau n'atteint pas la ligne indiquant la quantité minimale d'huile requise, enlevez le bouchon de remplissage d'huile sur le cache-

9-6 Entretien et soins apportés au véhicule

soupapes du moteur et remplissez jusqu'au «bon» niveau.

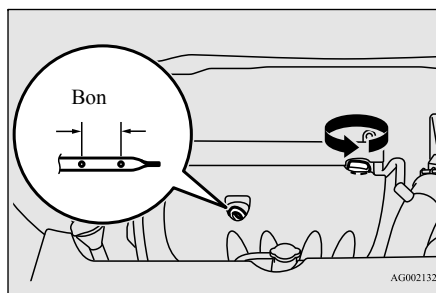
**ATTENTION**

- Le sur-remplissage provoque l'aération de l'huile et une perte de pression d'huile, ce qui peut endommager le moteur.

**AVERTISSEMENT**

- L'huile moteur usagée est toxique et peut irriter l'épiderme. Un contact prolongé et répété peut provoquer de graves problèmes de peau, y compris une dermatite et un cancer. Attention de ne pas laisser l'huile usagée entrer en contact avec votre peau et nettoyez avec soin après l'avoir manipulée.
- Gardez l'huile usée hors de portée des enfants.

**REMARQUE**

- La consommation d'huile moteur est fortement influencée par la charge utile, le régime du moteur, etc.
- L'huile moteur se détériorera rapidement si le véhicule est soumis à des conditions rudes (par exemple, trajets répétés sur mauvaises routes, dans des régions montagneuses, sur des routes à nombreuses montées et descentes ou sur de courtes distances). Par conséquent, il sera nécessaire de changer l'huile avant l'échéance figurant dans le calendrier d'entretien du «MANUEL DE GARANTIE/D'ENTRETIEN».

**Marquage d'identification de l'huile moteur**

Mitsubishi Motors recommande d'utiliser seulement des huiles moteur portant le symbole d'homologation ILSAC à l'avant du contenant.

Symbole d'homologation ILSAC



AHA100692

Si vous ne trouvez pas d'huiles dotées du symbole de certification ILSAC, utilisez une huile API SN ou supérieure comportant le label suivant.

Cette marque apparaît sur le sommet du contenant d'huile et donne deux informations importantes concernant l'huile.

Symbole de norme API

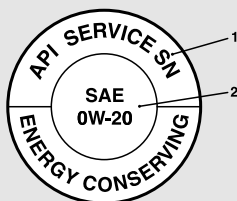

AH0000849

1- La partie supérieure indique la qualité de l'huile.

2- La partie centrale indique l'indice (grade) SAE de viscosité de l'huile.

### Viscosité recommandée de l'huile moteur

Utilisez de l'huile moteur dont la densité est appropriée pour les températures extérieures où vous conduisez.

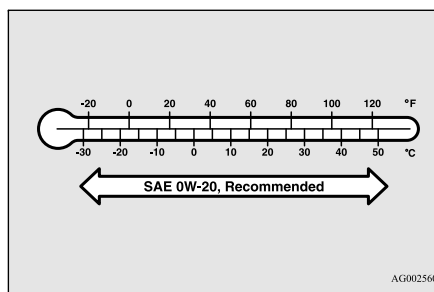

AG0025603

L'huile moteur synthétique 0W-20 d'origine Mitsubishi Motors est recommandée pour une économie optimale de carburant et pour le démarrage par temps froid.

Si l'huile moteur synthétique 0W-20 d'origine Mitsubishi Motors n'est pas disponible, des huiles de grade 5W-20 possédant la certification ILSAC peuvent être utilisées. Cependant, l'huile moteur synthétique 0W-20 d'origine Mitsubishi Motors doit être utilisée

### Huile moteur et filtre à huile

lors du prochain changement d'huile afin de préserver une économie optimale de carburant et faciliter le démarrage par temps froid.

### Pour remplacer le filtre à huile

Le filtre à huile doit être remplacé selon la période ou les distances indiquées dans le «MANUEL DE GARANTIE/D'ENTRETIEN».

Utilisez seulement des filtres de rechange de haute qualité sur ce véhicule. Les spécifications du constructeur pour les filtres à huile d'origine Mitsubishi nécessitent que le filtre puisse résister à une pression de 1,8 MPa (256 psi). Les meilleurs filtres de rechange sont les filtres à huile d'origine Mitsubishi. Suivez les instructions d'installation imprimées sur le filtre.

9

## Liquide de refroidissement du moteur

### Liquide de refroidissement du moteur

N00937800584

### Pour vérifier le niveau du liquide de refroidissement

Le réservoir de liquide de refroidissement (A) vous permet de voir rapidement quand vous devez ajouter du liquide de refroidissement. Lorsque le moteur est froid, le niveau du liquide de refroidissement dans le réservoir de réserve doit se situer entre les repères «FULL» (plein) et «LOW» (bas). Le radiateur reste habituellement plein; il n'est donc pas nécessaire d'enlever le bouchon de radiateur (B) à moins que vous ne vouliez vérifier le point de congélation du liquide de refroidissement ou remplacer le liquide de refroidissement antigel.

9

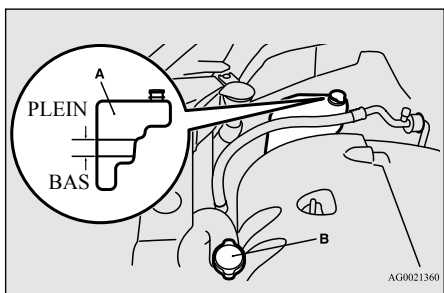

### Pour ajouter du liquide de refroidissement

Utilisez du «Super Long Life Coolant Premium d'origine Mitsubishi Motors» ou un liquide équivalent\*.

\*: liquide de refroidissement de haute qualité similaire à base d'éthylène glycol, sans silicate, sans amine, sans nitrate et sans borate, bénéficiant de la technologie acide organique hybride de longue durée

Le liquide de refroidissement d'origine Mitsubishi Motors protège efficacement tous les métaux, y compris l'aluminium, contre la corrosion et la rouille et il empêche la formation de bouchons dans certains organes du moteur.

Si vous devez ajouter souvent du liquide de refroidissement, ou si le niveau dans le réservoir de réserve ne baisse pas lorsque le moteur se refroidit, le système de refroidissement devrait être vérifié sous pression pour déterminer s'il y a des fuites. Faites vérifier votre véhicule par un concessionnaire agréé Mitsubishi Motors ou l'atelier de réparation de votre choix.

### ATTENTION

- N'utilisez pas d'antigel à base d'alcool ou de méthanol ni des liquides de refroidissement qui en contiennent. L'emploi du mauvais antigel peut corroder les pièces en aluminium.
- La concentration d'antigel nécessaire dépend de la température ambiante prévue.  
Plus de -35 °C (-31 °F): Concentration de 50 % d'antigel  
Moins de -35 °C (-31 °F): Concentration de 60 % d'antigel  
Vous pouvez vérifier le niveau de concentration avec une jauge que vous trouverez dans un magasin de pièces et d'accessoires d'automobile, sinon votre concessionnaire agréé Mitsubishi Motors ou un préposé d'une station-service peut le vérifier pour vous.
- Ne modifiez pas la concentration de liquide de refroidissement en ajoutant de l'eau.
- Ne complétez jamais le réservoir avec de l'eau seule. L'eau seule va bouillir à une température plus basse et elle n'empêche pas la rouille ou le gel. Si l'eau gèle, le système de refroidissement sera endommagé. N'utilisez pas l'eau du robinet. Elle peut causer de la corrosion et de la rouille.

## Bouchon de radiateur

Le bouchon du radiateur doit être fermé de façon étanche pour empêcher toute perte du liquide de refroidissement, car cela pourrait endommager le moteur. N'utilisez qu'un bouchon de radiateur d'origine Mitsubishi Motors ou un équivalent approuvé.

### ⚠ AVERTISSEMENT

- Attendez que le moteur ait refroidi avant d'ouvrir le bouchon du radiateur. Sans quoi une vapeur chaude ou du liquide de refroidissement bouillant peut s'échapper du radiateur et vous brûler.

## Se souvenir des points suivants

- Ne remplissez pas trop le réservoir de liquide de refroidissement.
- Le bouchon du radiateur de votre véhicule est spécial, car il reste étanche et permet au liquide de refroidissement de couler du réservoir au radiateur lorsque le moteur se refroidit. Si vous devez changer le bouchon, utilisez exactement le même type.

- Vérifiez le point de congélation du liquide de refroidissement dans le radiateur au moyen de l'instrument approprié et en veillant à respecter les consignes de sécurité. Si vous devez ajouter de l'antigel, gardez à l'esprit que le contenu du réservoir doit être protégé contre le gel.
- Gardez propre l'avant du radiateur et du condensateur.
- Si la température du liquide de refroidissement ne monte pas après le réchauffement du moteur, passez chez un concessionnaire agréé Mitsubishi Motors ou l'atelier de réparation de votre choix avec votre véhicule pour que le thermostat soit vérifié, et remplacé au besoin.

## Filtre à air

N00937901537

Le filtre à air s'encrasse de saleté et de poussière avec le temps et ne filtre plus correctement. Remplacez-le par un filtre neuf en vous référant à la rubrique entretien sous «MANUEL DE GARANTIE/D'ENTRETIEN».

1. Retirez le couvercle supérieur et la conduite d'air. Pour plus de détails, veuillez vous reporter à la section «Dépose et repose du couvercle supérieur et de la conduite d'air», page 9-13.

## Filtre à air

2. Tout en maintenant la languette enfoncée (A), sortez le connecteur (B) en tirant dessus.

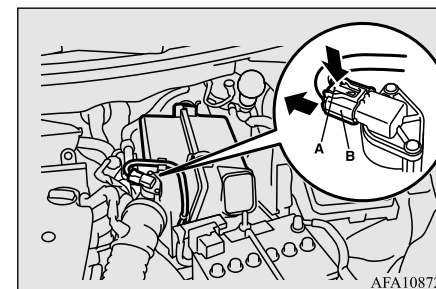

AFA108722

3. Défaites les attaches du couvercle. Ouvrez la partie supérieure du couvercle et sortez le filtre à air.

9

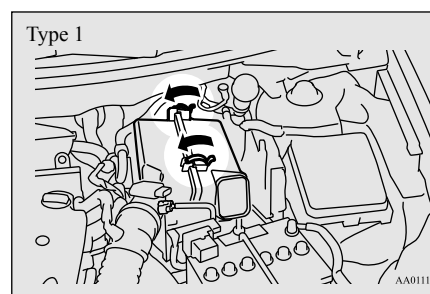

Type 1

AA011953

## Huile pour boîte-pont manuelle (le cas échéant)

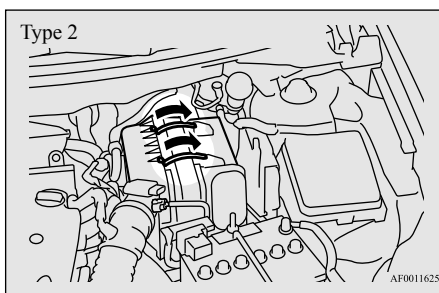

4. Remplacez le filtre à air et remettez le couvercle à sa position d'origine.

9

### REMARQUE

- Si vous devez remplacer le filtre à air, nous vous recommandons d'utiliser un filtre d'origine Mitsubishi Motors.
- Vérifiez que le connecteur est correctement branché.
- Après avoir remplacé le filtre à air, assurez-vous que les charnières inférieures du couvercle sont fermement installées.

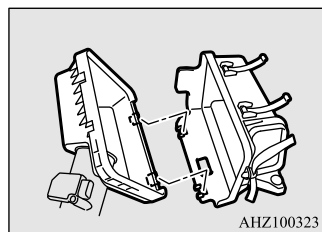

### ATTENTION

- Prenez soin de ne pas égratigner le débitmètre d'air massique lors de la dépose du couvercle de filtre à air.

5. Remplacez le conduit d'air et le couvercle supérieur à leur place. Pour plus de détails, veuillez vous reporter à la section «Dépose et repose du couvercle supérieur et de la conduite d'air», page 9-13.

### Huile pour boîte-pont manuelle (le cas échéant)

N00938200178

Chaque fois que vous vérifiez le niveau d'huile de la boîte-pont manuelle, ajoutez de l'huile pour maintenir au besoin le niveau approprié. Remplissez ou changez l'huile selon le tableau.

### Type d'huile

Lubrifiant	NEW MULTI GEAR OIL d'origine Mitsubishi Motors API de classification GL-3
Gamme de viscosités	SAE 75W-80

### Liquide de transmission à variation continue (CVT) (le cas échéant)

N00938101099

La transmission à variation continue (CVT) doit être entretenue et réparée par un concessionnaire agréé Mitsubishi Motors ou l'atelier de réparation de votre choix pour en assurer le rendement optimal ainsi que la plus longue durée de vie possible. Il est important que le niveau d'huile de la boîte de vitesses soit toujours approprié.

### Type de liquide

Utilisez exclusivement l'huile de boîte de vitesses «CVTF-J4 d'origine Mitsubishi Motors» pour assurer une performance optimale de la boîte de vitesses.

### ATTENTION

- L'utilisation d'un liquide de transmission inadéquat peut endommager la boîte-pont.

### Additifs spéciaux

Ne pas utiliser d'additifs dans le liquide de transmission.

## Huile de boîte de transfert (Modèles à traction intégrale)

N00938400271

Chaque fois que vous vérifiez le niveau de l'huile de boîte de transfert, ajoutez de l'huile pour maintenir au besoin le niveau approprié. Remplissez ou changez l'huile selon le tableau.

### Type de liquide

Lubrifiant	Super Hypoid Gear Oil d'origine Mitsubishi Motors de classification API GL-5
Gamme de viscosités	SAE 80

## Huile d'essieu arrière (Modèles à traction intégrale)

N00915200269

Chaque fois que vous vérifiez le niveau d'huile, ajoutez de l'huile pour maintenir au besoin le niveau approprié. Remplissez ou changez l'huile selon le tableau.

### Type de liquide

Lubrifiant	Super Hypoid Gear Oil d'origine Mitsubishi Motors de classification API GL-5
Gamme de viscosités	SAE 80

### Liquide de lave-glaces

N00938601355

Le réservoir des lave-glaces de pare-brise et de lunette arrière se trouve dans le compartiment moteur.

Vérifiez le niveau du réservoir des lave-glaces à intervalles réguliers et ajoutez du liquide au besoin.

Ouvrez le bouchon du réservoir et vérifiez le niveau de liquide à l'aide de la jauge.

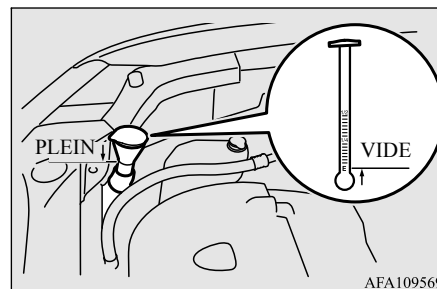

## Huile de boîte de transfert (Modèles à traction intégrale)

Si du gel est annoncé, vidangez toute l'eau du réservoir en faisant fonctionner la pompe. Remplissez le réservoir d'antigel pour lave-glace (et non d'antigel pour radiateur) et faites fonctionner le système pendant quelques secondes pour vidanger le reste d'eau.

## Liquide pour frein/pour embrayage (le cas échéant)

N00938700245

Le liquide pour frein et le liquide pour embrayage partagent le réservoir.

## Pour vérifier le niveau de liquide

Le niveau du liquide doit se situer entre les repères «MAX» et «MIN» qui se trouvent sur le réservoir.

9

## Batterie

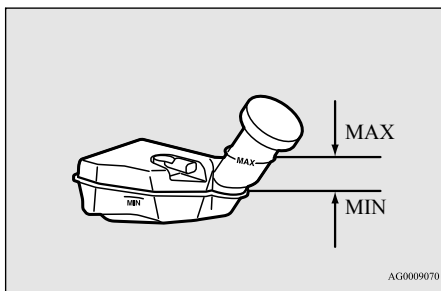

Le niveau du liquide baisse légèrement avec l'usure des plaquettes de frein mais cela n'est pas signe d'anomalie.

**9**

Le liquide dans le maître-cylindre doit être contrôlé lorsqu'un autre travail est effectué sous le capot. Dans le même temps, il faut aussi contrôler s'il y a des fuites dans le système de freinage.

Si le niveau du liquide baisse considérablement sur une brève période, cela indique qu'il y a des fuites dans le système de freinage.

Si cela se produit, faites inspecter le véhicule par un concessionnaire agréé Mitsubishi Motors ou l'atelier de réparation de votre choix.

### Type de liquide

Utilisez un liquide de frein conforme aux normes DOT 3 ou DOT 4. Le capuchon du

9-12 Entretien et soins apportés au véhicule

réservoir doit être fermement resserré afin d'éviter que la saleté et l'eau ne pénètrent à l'intérieur.

### ⚠ ATTENTION

- Évitez que les liquides à base de pétrole n'entrent en contact, ne se mélangent ou ne pénètrent dans le système de liquide de frein. Cela pourrait avoir pour effet d'endommager les joints d'étanchéité.
- Faites preuve de prudence lors de la manipulation du liquide de frein. Le liquide peut endommager les surfaces peintes.
- Utilisez uniquement le liquide de frein recommandé. Les différentes marques de liquide de frein comprennent des additifs différents qui peuvent entraîner une réaction chimique. Ne mélangez pas les marques de liquide de frein.
- Maintenez toujours fermé le bouchon du réservoir de liquide de frein afin d'éviter son évaporation.

## Batterie

N00939101966

L'état de la batterie est très important pour permettre un démarrage rapide et pour garder le système électrique du véhicule en bon état de marche. Vérifiez régulièrement la batterie.

En cas de doute au sujet du bon fonctionnement de la batterie, faites vérifier la batterie et le circuit de charge par un concessionnaire agréé Mitsubishi Motors ou un atelier de réparation de votre choix.

### 📖 REMARQUE

- Après avoir remplacé la batterie, les données du système de commande électronique relatives à la boîte-pont automatique etc. seront effacées. Par conséquent, il se peut que le changement de vitesse soit rude. Le passage de vitesse deviendra plus fluide après plusieurs changements de vitesse.

## Vérification du niveau d'électrolyte de la batterie

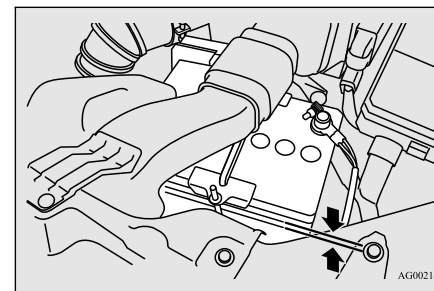

AG0021429



Le niveau d'électrolyte doit se trouver entre les limites indiquées à l'extérieur de la batterie. Remplissez-la avec de l'eau distillée selon le besoin. La partie intérieure de la batterie est divisée en plusieurs compartiments. Enlevez le bouchon de chaque compartiment et remplissez jusqu'au repère. Ne remplissez pas au-delà de la ligne supérieure car cela pourrait provoquer des dommages en cas de fuite pendant la conduite.

### Dépose et repose du couvercle supérieur et de la conduite d'air

N00901301064

Il convient de déposer le couvercle supérieur et la conduite d'air pour pouvoir faire l'appoint d'eau distillée.

#### **AVERTISSEMENT**

- Tournez le commutateur d'allumage en position «LOCK» (verrouillage) ou réglez le mode de fonctionnement sur ARRÊT. Assurez-vous que vos vêtements ne puissent se faire happer par le ventilateur ou la courroie de transmission. Cela risquerait de vous blesser.

### Pour retirer

1. Retirez les attaches (A), puis enlevez le couvercle supérieur (B).

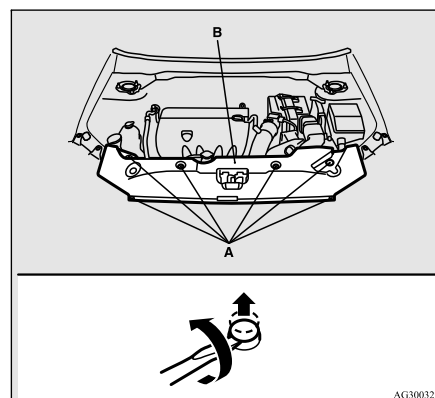

AG3003297

2. Enlevez les attaches (C), puis enlevez le conduit d'air (D).

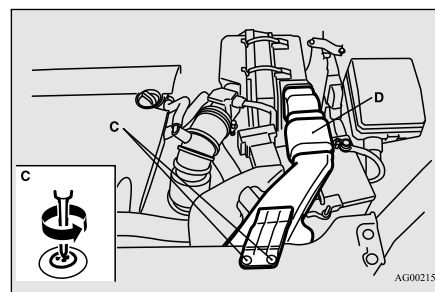

AG0021591

### Installation

1. Remettez le conduit d'air (A) en place, puis serrez les attaches (B).

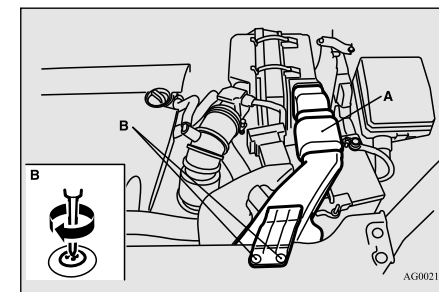

AG0021878

2. Retournez le couvercle supérieur. Pincer la tête de l'attache (C) de moulure au moyen d'une pince, puis retirer la moulure.

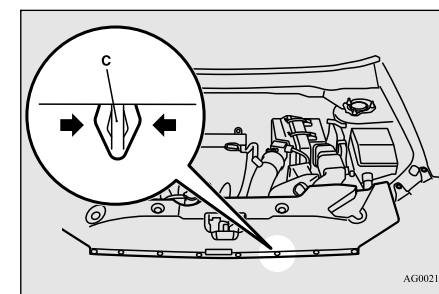

AG0021458

3. Remettez le couvercle supérieur en place, puis fixez la moulure (D).

## Batterie

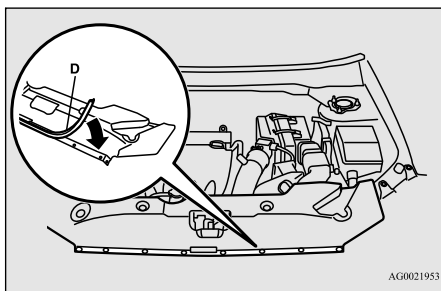

### REMARQUE

- Fixez la moulure en dirigeant sa partie plus large vers l'avant du véhicule.

9

4. Monter les attaches (E).

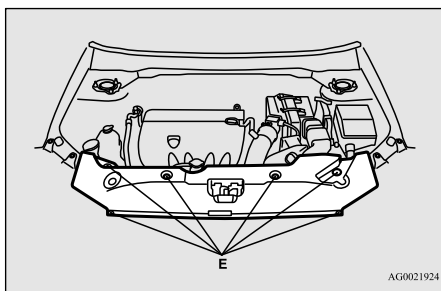

### Par temps froid

N00901600031

La batterie est plus faible par temps froid. Cela est dû à ses propriétés chimiques et physiques et c'est la raison pour laquelle une batterie très froide, d'autant plus si sa charge est faible, aura de la difficulté à faire démarrer votre véhicule.

Il est recommandé de faire vérifier votre batterie et le système de charge par un concessionnaire agréé Mitsubishi Motors ou un réparateur de votre choix avant le début de la saison froide. S'il le faut, faites-la charger. Cette mesure garantira un démarrage plus fiable et une plus longue durée de vie de la batterie.

### Branchement et débranchement

N00901701156

Pour débrancher le câble de la batterie, coupez le moteur. Débranchez d'abord la borne négative (-), puis la borne positive (+). Pour rebrancher la batterie, connectez d'abord la borne positive (+), puis la borne négative (-), avant de mettre le véhicule en marche.

### REMARQUE

- Ouvrez le couvercle de la borne (A) avant de brancher ou de débrancher la borne positive (+) de la batterie.
- Desserrez l'écrou (B), puis débranchez le câble de batterie de sa borne positive (+).

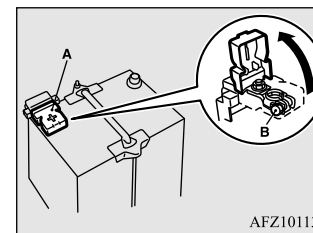

### AVERTISSEMENT

- Ne débranchez jamais la batterie pendant que le moteur tourne sans quoi vous risquez d'endommager les pièces électriques du véhicule.
- Ne court-circuitez jamais la batterie. Elle pourrait surchauffer et s'endommager.
- Évitez toute étincelle à proximité de la batterie, et éloignez toute cigarette ou flamme nue, car la batterie pourrait exploser.

**⚠️ AVERTISSEMENT**

- L'électrolyte de la batterie (acide de batterie) est composé d'acide sulfurique dilué et corrosif. S'il se répand sur les pièces voisines, il pourrait les fendre, les tacher ou les décolorer. S'il se répand sur votre peau ou dans vos yeux, il peut vous brûler ou provoquer la cécité. Veuillez observer les instructions de manipulation suivantes:
- Si de l'électrolyte se répand sur les parties en plastiques ou autres pièces voisines, nettoyez-le avec un chiffon doux ou une peau de chamois imbibée d'une solution d'eau et de détergent neutre, puis rincez immédiatement les pièces affectées avec beaucoup d'eau.
- Si l'électrolyte se répand sur vos mains ou vêtements, rincez avec de l'eau. Si vos yeux sont touchés par l'électrolyte, rincez-les immédiatement à l'eau et consultez immédiatement un médecin.
- Ouvrez les portes et les fenêtres si vous chargez la batterie ou si vous avez à la manipuler dans un espace clos.
- Portez toujours des vêtements et des lunettes de protection lorsque vous travaillez avec la batterie, ou demandez à un mécanicien qualifié de le faire.
- Si vous effectuez une charge rapide de votre batterie, débranchez d'abord les câbles de la batterie.

**⚠️ AVERTISSEMENT**

- Pour éviter tout court-circuit, veillez à toujours débrancher la borne négative (-) en premier, et à la rebrancher en dernier.
- Si le niveau d'électrolyte est très bas, faites vérifier la batterie par un concessionnaire agréé Mitsubishi Motors ou l'atelier de réparation de votre choix.
- Les cosses de la batterie, ses bornes et les accessoires connexes contiennent du plomb et des composés de plomb. Lavez vos mains après toute manipulation.

**📖 REMARQUE**

- Vérifiez chaque borne de batterie pour déceler s'il y a corrosion. Vous pouvez éviter une plus grande corrosion en utilisant une solution de bicarbonate de sodium et d'eau. Graissez les bornes et les attaches après qu'elles aient été nettoyées ou serrées.
- Assurez-vous que la batterie est correctement fixée et qu'elle ne risque pas de bouger. Vérifiez également que chaque borne est bien serrée.
- Lorsque vous n'utilisez pas votre véhicule pendant une période prolongée, enlevez la batterie et rangez-la dans un endroit où le liquide qu'elle contient ne risque pas de geler. Lorsque vous rangez la batterie, elle doit être chargée au maximum.
- Avant de nettoyer la batterie, serrez tous les bouchons des orifices de remplissage pour empêcher la saleté et l'humidité de pénétrer.

**Pneu**

N00939201592

**⚠️ AVERTISSEMENT**

- Il est dangereux de conduire avec des pneus usés, endommagés ou mal gonflés. Ces types de conditions nuisent à la performance de votre véhicule. Ces types de conditions des pneus peuvent aussi provoquer la séparation de la bande de roulement ou une explosion du pneu, ce qui peut provoquer un accident et des blessures graves, voire mortelles.
- Les pneus, y compris le pneu de secours, se dégradent avec le temps et l'âge, même quand ils ne sont pas utilisés. Il est recommandé de remplacer tout pneu de plus de 6 ans généralement, même si aucun dommage n'est apparent.

**9**

Il est important de connaître la signification des termes suivants:

- Pression de gonflage des pneus à froid:
  - La pression mesurée après que le véhicule a été garé pendant au moins trois heures,
  - ou
  - La pression mesurée après que le véhicule a roulé pendant moins de 1,6 km (1 mi) et qu'il a été garé pendant trois heures.

## Pneu

- Pression maximale: la pression de gonflage à froid maximale autorisée pour ce pneu.
- Pression de gonflage des pneus recommandée: la pression de gonflage requise pour une performance optimale des pneus.
- Flanc extérieur recherché:
  - Un pneu à flanc blanc peut comporter une inscription blanche, le nom du fabricant, de la marque et/ou le nom du modèle sous la forme d'une inscription embossée plus élevée et plus profonde que la même inscription sur l'autre flanc du pneu, ou
  - Le flanc qui fait face à l'extérieur d'un pneu asymétrique et qui possède un côté particulier devant toujours pointer vers l'extérieur une fois monté sur le véhicule.
- Pneu tourisme: pneu destiné aux véhicules de tourisme, aux véhicules particuliers à usages multiples et aux camions dont le poids nominal brut (PNBV) est inférieur ou égal à 10 000 livres.
- Pneu pour véhicule utilitaire léger (VUL): pneu conçu par son fabricant comme étant principalement destiné aux véhicules utilitaires légers ou aux véhicules particuliers à usages multiples.
- Bande de roulement: partie du pneu qui entre en contact avec la route.
- Nervure de bande de roulement: section de la bande de roulement qui s'étend sur toute la circonférence d'un pneu.
- Séparation de la bande de roulement: séparation de la bande de roulement de la carcasse du pneu.
- Carcasse: structure du pneu, à l'exception de la bande de roulement et du caoutchouc du flanc du pneu qui, quand elle est gonflée, supporte la charge.
- Flanc du pneu: partie du pneu située entre la bande de roulement et le talon.
- Largeur du boudin: distance linéaire entre les deux extrémités extérieures des flancs d'un pneu gonflé, à l'exception des élévations dues à l'apposition de labels, de décorations ou de bandes protectrices.
- Talon: partie d'un pneu qui est faite de fils en acier, enroulés ou renforcés sous forme de plis et dont la forme s'adapte à la jante.
- Pli: couche de fils câblés parallèles revêtus de caoutchouc.
- Fil câblé: fils qui forment les plis dans le pneu.
- Jante: support métallique pour un pneu ou un ensemble de pneu et de chambre à air sur lequel reposent les talons du pneu.
- Diamètre de jante: diamètre nominal du siège du talon.
- Rainure: espace entre deux talons adjacents de la bande de roulement.

## Marques des pneus

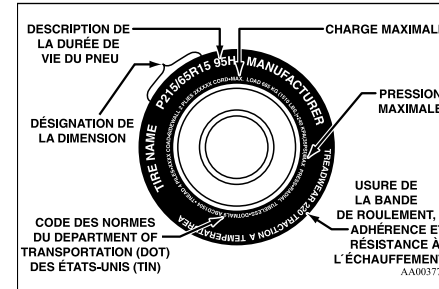

## Désignation de la dimension

### EXEMPLE: P215/65R15

P	Dimension des pneus de véhicules de tourisme en fonction des normes de fabrication aux États-Unis
215	Largeur de section en millimètres (mm)
65	Rapport de format en pourcentage (%) Rapport de la hauteur de section et de la largeur de section du pneu.

R	Code de fabrication • «R» indique une fabrication radiale. • «D» indique une fabrication diagonale.
15	Diamètre de la jante en pouces (po)

### REMARQUE

- Le dimensionnement métrique des pneus européens/japonais s'inspire des normes de fabrication européennes/japonaises. Les pneus conçus en fonction de ces normes ont la dimension du pneu moulée sur le flanc, débutant par la largeur de section. La lettre «P» est absente de la désignation de dimension de ce pneu. Exemple: 215/65R15 96H.

### REMARQUE

- Le dimensionnement métrique des pneus LT (véhicules utilitaires légers) s'inspire des normes de fabrication des États-Unis. La désignation de dimension métrique des pneus LT est la même que celle des pneus P, à l'exception des lettres «LT» qui sont moulées sur le flanc, précédant la désignation de dimension. Exemple: LT235/85R16.
- Les pneus de secours provisoires sont des pneus de secours compacts à haute pression conçus exclusivement pour être utilisés provisoirement en cas d'urgence. Les pneus fabriqués selon cette norme portent la lettre «T» moulée sur le flanc, précédant la désignation de dimension. Exemple: T145/80D18 103M.

### Description de la durée de vie du pneu

#### EXEMPLE: 95H

95	Indice de charge Un code numérique associé à la charge maximale que peut soutenir un pneu.
H	Symbole de vitesse Un tel symbole indique la gamme de vitesses à laquelle un pneu peut porter une charge en lien avec son indice de charge, dans certaines conditions de conduite. La vitesse maximale qui correspond au symbole de vitesse ne devrait être utilisée que si les conditions de conduite précisées sont présentes. (c'est-à-dire: pression de gonflage des pneus, charge du véhicule, conditions routières et limites de vitesses affichées)

## Pneu

**Charge maximale**

La charge maximale indique la charge maximale pouvant être portée par ce pneu.

**⚠ AVERTISSEMENT**

- **Il est dangereux de surcharger les pneus. Une surcharge peut occasionner une défaillance du pneu, nuire à la tenue de route du véhicule et augmenter la distance de freinage. Utilisez des pneus de la capacité de charge recommandée pour votre véhicule. Ils ne doivent jamais être surchargés.**

9

**Pression maximale**

La pression maximale indique la pression de gonflage à froid maximale autorisée pour ce pneu.

**Numéro d'identification du pneu (TIN)**

Le TIN peut se trouver sur l'un des flancs du pneu ou sur les deux. Le code de date peut seulement apparaître sur l'un des flancs du pneu. Recherchez le TIN sur la partie extérieure des pneus montés sur le véhicule. Si le TIN n'apparaît pas sur le flanc extérieur, vous le trouverez sur le flanc intérieur du pneu.

**EXEMPLE: DOT MA L9 ABCD 1504**

DOT	Department of Transportation Ce symbole certifie que ce pneu répond aux normes de sécurité du «Department of Transportation» des États-Unis et est approuvé pour une utilisation sur autoroute.
MA	Code représentant le lieu de fabrication du pneu. (2 chiffres)

L9 ABC D	Code représentant la dimension du pneu. (2 chiffres) Code utilisé par le fabricant de pneu. (1 à 4 chiffres)
15	Nombre représentant la semaine au cours de laquelle le pneu a été fabriqué. (2 chiffres)
04	Nombre représentant l'année au cours de laquelle le pneu a été fabriqué. (2 chiffres)

**Usure de la bande de roulement, adhérence et cotes de température****Usure de la bande de roulement**

La cote d'usure de la bande de roulement est une valeur comparative qui se base sur le taux d'usure du pneu obtenu dans le cadre d'essais effectués dans des conditions contrôlées sur une piste d'essai gouvernementale. Par exemple, un pneu de 150 s'use une fois et demie (1<sup>1</sup>/<sub>2</sub>) moins vite sur une piste d'essai gouverne-

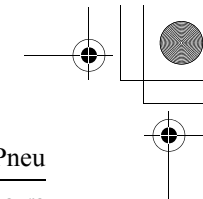
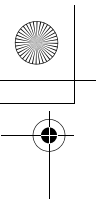

mentale qu'un pneu de 100. La performance relative des pneus varie toutefois en fonction des conditions d'usage réelles, et peut varier de façon significative de la norme en fonction des habitudes de conduite, des entretiens effectués, de l'état des routes et du climat.

### Adhérence

Les cotes d'adhérence sont les suivantes: AA, A, B et C (AA étant la meilleure cote). Ces cotes indiquent la capacité de freinage du pneu sur chaussée mouillée. Ces cotes ont été obtenues dans des conditions contrôlées sur des pistes d'essai gouvernementales recouvertes d'asphalte et de béton. Un pneu de cote d'adhérence C pourrait ne pas offrir une adhérence suffisante.

### Cotes de température

Les cotes de température varient de A à C, A étant la plus élevée. Elles indiquent la résistance du pneu à

l'échauffement et sa capacité à dissiper la chaleur, telles que mesurées dans le cadre d'essais effectués dans un environnement contrôlé, sur une roue d'essai en laboratoire intérieur. Des températures élevées soutenues peuvent provoquer la dégradation des matériaux constitutifs du pneu, réduisant ainsi sa durée de vie et des températures excessives peuvent en outre causer sa défaillance soudaine. La norme 109 de la sécurité des véhicules automobiles au Canada (NSVAC) (CMVSS) exige que tous les pneus de véhicules particuliers soient conformes aux exigences minimales, soit à la cote C. Les cotes B et A indiquent des niveaux de performance obtenus sur une roue d'essai de laboratoire, supérieurs à l'exigence minimale requise par la loi.

### Pressions de gonflage des pneus

N00939301955

Une pression de gonflage des pneus appropriée est essentielle pour assurer une sécurité et un fonctionnement du véhicule satisfai-

## Pneu

sants. Une mauvaise pression des pneus aura des répercussions négatives sur les aspects suivants:

- Sécurité  
Une trop faible pression augmente la flexion du pneu et peut causer sa défaillance. Une trop grande pression entraîne une perte de la capacité d'amortissement du pneu. Des objets se trouvant sur la route et des nids de poule peuvent alors provoquer des dommages aux pneus, ce qui peut entraîner une défaillance du pneu.
- Économie  
Une mauvaise pression de pneu peut créer des zones d'usure inégales sur la bande de roulement du pneu. Ces usures anormales réduisent la durée de vie de la bande de roulement, et le pneu devra être remplacé de façon précoce.  
Un manque de pression rend également plus difficile le roulement du pneu, ce qui entraîne une plus grande consommation de carburant.
- Confort de conduite et stabilité du véhicule

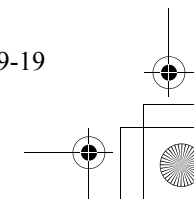
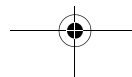
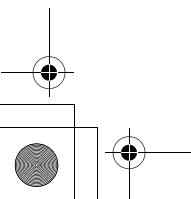
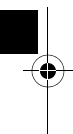
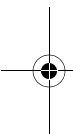

## Pneu

La qualité de conduite supérieure de votre véhicule est en partie due à la bonne pression des pneus. Si la pression est trop élevée, la conduite sera inconfortable et marquée par des secousses. Si la pression est trop faible, le véhicule donnera l'impression d'être plus lent à réagir. Si la pression des pneus est inégale, la conduite du véhicule est difficilement contrôlable et imprévisible.

La pression de gonflage des pneus du véhicule conduit dans des conditions normales est donnée sur la plaque d'information apposée sur le seuil de la porte du conducteur.

(Reportez-vous à la section «Plaque d'information sur les pneus et la capacité de charge» page 11-3.)

Les pressions de gonflage recommandées dans des conditions de conduite normales doivent être utilisées pour les pneus décrits ci-dessous.

Élément	Dimensions du pneu	Avant	Arrière
Normal pneu	P215/70R16	240 kPa, 35 psi	240 kPa, 35 psi
	P225/55R18	230 kPa, 33 psi	230 kPa, 33 psi

Élément	Dimensions du pneu	Avant	Arrière
Roue de secours compacte	T155/90D16	420 kPa, 60 psi	

La pression de gonflage des pneus doit être vérifiée (et réglée le cas échéant) au moins une fois par mois.

La pression des pneus devrait être vérifiée plus souvent lorsque les températures changent de façon drastique, car elle varie selon la température extérieure. Les valeurs indiquées sont toujours des valeurs de «pression de gonflage à froid».

La pression de gonflage à froid est mesurée après que le véhicule a été arrêté pendant au moins trois heures, ou qu'il a été conduit sur moins de 1,6 km (1 mi) après un arrêt de trois heures.

La pression de gonflage à froid ne doit pas être supérieure aux valeurs maximales indiquées sur le flanc du pneu. Après avoir conduit sur plusieurs kilomètres, la pression de gonflage de votre pneu peut augmenter de 14 à 41 kPa (2 à 6 psi) par rapport à la pression de gonflage à froid. Ne laissez pas s'échapper d'air des pneus pour revenir à la valeur de pression de gonflage à froid spécifiée, sinon la pression sera trop faible.

Vérifiez vos pneus chaque fois que vous faites le plein. Si un pneu semble plus à plat que les autres, vérifiez la pression de tous les pneus.

Vous devriez également prendre les précautions de sécurité suivantes:

- Gardez vos pneus gonflés selon la pression recommandée. (Reportez-vous à la plaque d'information sur les pneus et la capacité de charge fixée sur le seuil de porte du conducteur.)
- Restez dans les limites de charge recommandées.
- Assurez-vous que le poids des charges dans votre véhicule est distribué de façon égale.
- Conduisez à une vitesse sécuritaire.
- Après avoir gonflé vos pneus à la pression appropriée, vérifiez s'ils sont endommagés ou s'il y a présence de fuites d'air. Attention de bien remettre les capuchons sur les tiges de valve.



## Remplacement des pneus et des roues

N00939600241

### ⚠ ATTENTION

- Évitez d'utiliser des pneus de tailles différentes de celles décrites dans la liste ou de combiner différents types de pneus, car cela pourrait affecter votre sécurité de conduite. Consultez la rubrique «Pneus et roues», à la page 11-5.
- Sur les véhicules à traction intégrale, utilisez toujours des pneus de la même taille, du même type et de la même marque n'ayant aucune différence d'usure. L'usage de pneus dont la taille, le type, la marque et le degré d'usure sont différents augmente la température de l'huile du différentiel, ce qui peut endommager le système de transmission. De plus, cela soumet la transmission à une charge excessive, pouvant mener à des fuites d'huile, au grippage des pièces ou à d'autres problèmes graves.
- Seules les roues autorisées par Mitsubishi Motors doivent être utilisées, car votre véhicule est équipé du circuit de contrôle de la pression de gonflage des pneus. L'usage d'un autre type de roue risque de provoquer des fuites d'air et d'endommager le capteur de pression de pneu, car celui-ci ne pourra pas être installé correctement.

## Entretien des pneus

N00939700141

Les procédures d'entretien recommandées sont les suivantes:

- Vérifiez régulièrement la pression de gonflage des pneus.
- Procédez régulièrement à l'équilibrage des roues et à l'alignement des suspensions avant et arrière.
- Effectuez régulièrement la permutation des pneus conformément aux instructions données à la rubrique «Permutation des pneus», à la page 9-21.

## Témoin d'usure de la bande de roulement

N00939800184

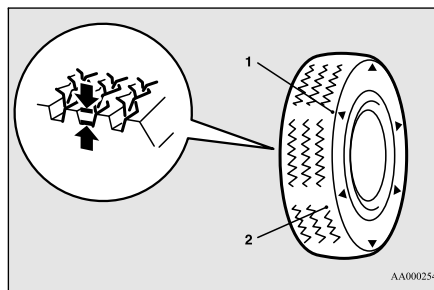

1- Emplacement du témoin d'usure de la bande de roulement

## 2- Témoin d'usure de la bande de roulement

Les témoins d'usure de la bande de roulement sont intégrés aux pneus d'équipement d'origine de votre véhicule pour vous permettre de savoir à quel moment vos pneus doivent être remplacés. Plusieurs états ont des lois qui requièrent le remplacement de vos pneus à ce moment-ci.

Ces témoins sont moulés dans la partie inférieure des rainures de la bande de roulement et apparaissent lorsque la bande de roulement du pneu est usée à 1,6 mm (1/16 po).

Lorsque les bandes apparaissent l'une près de l'autre sur deux endroits ou plus, remplacez vos pneus.

9

## REMARQUE

- Les témoins d'usure des pneus peuvent comporter différentes marques ou emplacements selon le fabricant de pneus.

## Permutation des pneus

N00939901531

Afin d'homogénéiser l'usure de vos pneus et pour les faire durer plus longtemps, Mitsubishi Motors Corporation vous recommande de permuter vos pneus après avoir effectué la distance décrite dans le «MANUEL DE GARANTIE/D'ENTRETIEN».

## Pneu

Toutefois, le moment exact de la permutation des pneus peut varier selon l'état de votre véhicule, l'état des routes et vos habitudes de conduites personnelles. Dès que vous remarquez une usure anormale, permutez vos pneus dès que possible.

Pendant la permutation, vérifiez en cas d'usure inégale, de dommages ainsi que la géométrie. Une usure anormale est d'habitude causée par une mauvaise pression de gonflage du pneu, des roues dont la géométrie n'est pas correcte, des roues mal équilibrées ou des freinages brusques.

9

Consultez un concessionnaire agréé Mitsubishi Motors ou l'atelier de réparation de votre choix pour déterminer quelle pourrait être la cause de l'usure irrégulière de la bande de roulement.

La première permutation des pneus est la plus importante. Elle favorisera une usure régulière pour tous vos pneus.

Pneus qui ne disposent pas de flèches indiquant la direction de rotation

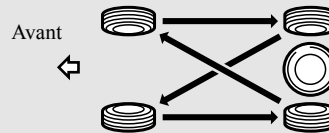

Pneus qui disposent de flèches indiquant la direction de rotation

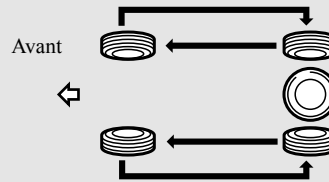

AF4100187

### ⚠ ATTENTION

- Il est possible de monter temporairement un pneu de secours compact à la place d'un pneu qui a été enlevé au cours de la permutation. Cependant, cette roue ne doit pas être incluse dans la séquence de permutation normale.

### ⚠ ATTENTION

- Si les pneus portent des flèches (A) indiquant le sens de rotation approprié, permutez séparément les pneus avant et arrière du côté gauche du véhicule et les pneus avant et arrière du côté droit du véhicule. Laissez chaque pneu du côté où il se trouvait à l'origine. Lors de l'installation des pneus, veillez à ce que les flèches pointent dans le sens de rotation des roues lorsque le véhicule se déplace vers l'avant. Un pneu monté avec la flèche orientée dans le mauvais sens sera moins performant.

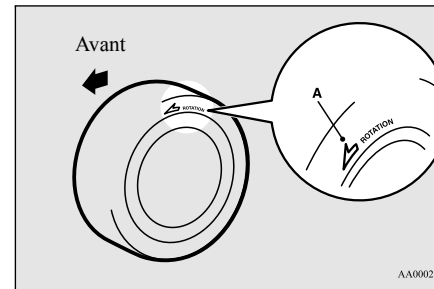

AA0002552

### ⚠ ATTENTION

- Évitez l'utilisation combinée de différents types de pneus. L'utilisation de différents types de pneus peut affecter la performance et la sécurité du véhicule.

## Pneus à neige

N0094000320

Dans certaines régions du pays, les pneus à neige sont requis pour conduire en hiver. Si vous demeurez dans l'une de ces régions, vous devez choisir la même dimension et le même type de pneus à neige que ceux posés d'origine sur votre véhicule. Les pneus à neige doivent être installés sur les quatre roues. Sinon, votre sécurité est compromise et la maniabilité de votre véhicule peut être réduite.

Même dans les régions où la loi le permet, les pneus à neige ne devraient pas être utilisés à des vitesses de croisière supérieures à 120 km/h (75 mi/h).

### ⚠ ATTENTION

- Seules les roues autorisées par Mitsubishi Motors doivent être utilisées, car votre véhicule est équipé du circuit de contrôle de la pression de gonflage des pneus. L'usage d'un autre type de roue risque de provoquer des fuites d'air et d'endommager le capteur de pression de pneu, car celui-ci ne pourra pas être installé correctement.

## Chaînes antidérapantes

N0094010016

### ⚠ ATTENTION

- Vous ne pouvez pas utiliser de chaînes antidérapantes sur votre véhicule. Le jeu entre les chaînes et la carrosserie n'est pas suffisant, ce qui pourrait avoir pour effet d'endommager la carrosserie.

## Garde de la pédale d'embrayage (le cas échéant)

N00940201101

Pour vérifier la garde de la pédale d'embrayage (A), coupez le moteur et appuyez sur la pédale jusqu'à ce que vous sentiez une résistance.

Garde de la pédale d'embrayage:  
**4 à 9 mm (0,2 à 0,4 pouce)**

## Garde de la pédale d'embrayage (le cas échéant)

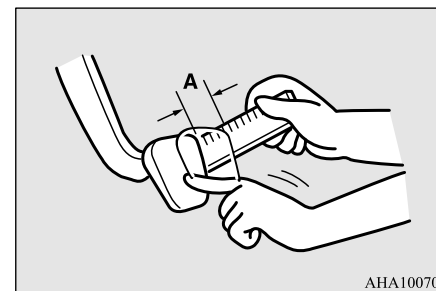

AHA100706

## Garde de la pédale à frein

N00940301346

Pour vérifier la garde de la pédale de frein (A), arrêtez le moteur et appuyez, avec votre pied, sur la pédale de frein à plusieurs reprises. Ensuite appuyez, avec vos doigts, sur la pédale jusqu'à ce qu'une résistance se fasse sentir.

Garde de la pédale de frein:  
**3 à 8 mm (0,1 à 0,3 pouce)**

9

## Frein de stationnement

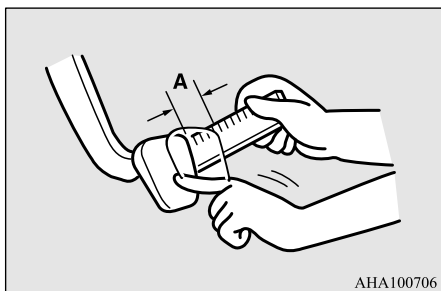

Si la garde ne correspond pas à ces limites, amenez votre véhicule chez un concessionnaire agréé Mitsubishi Motors ou l'atelier de réparation de votre choix pour un réglage.

**9**

## Frein de stationnement

N00940400249

### Course du levier de frein de stationnement

Vérifiez à l'occasion la course du levier du frein de stationnement. Pour ce faire, tirez lentement sur le levier et comptez le nombre de déclics. Vous devriez sentir que le frein de stationnement s'enclenche dans 6 à 7 encoches (déclics).

Vérifiez aussi si le levier demeure encliqueté une fois que vous l'avez tiré.

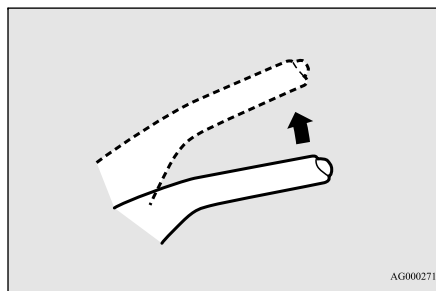

### **⚠ AVERTISSEMENT**

- Une utilisation prolongée du véhicule avec le frein de stationnement déréglé peut entraîner le mouvement du véhicule pendant votre absence.

### Balais d'essuie-glace

N00940700138

Vérifiez occasionnellement les balais d'essuie-glace. Nettoyez-les régulièrement afin d'éliminer toute trace de sel et autres saletés provenant de la route. À l'aide d'une éponge ou d'un chiffon imbibé de détergent doux ou de produit de nettoyage non abrasif, nettoyez les essuie-glaces et les glaces. Remplacez les essuie-glaces s'ils continuent de strier ou de barioler.

### **REMARQUE**

- Évitez de faire fonctionner les essuie-glaces pendant une trop longue période sur des glaces sèches. Cela risque d'user le caoutchouc des balais et peut rayer la vitre.

### Par temps froid

Si les balais d'essuie-glace du pare-brise ou de la lunette arrière sont gelés, ne les faites pas fonctionner avant que la glace ait fondu et qu'ils puissent bouger, car le moteur d'essuie-glace pourrait être endommagé.

### Entretien du système anti-pollution

N00940800328

Votre véhicule est équipé d'un système anti-pollution répondant aux normes de l'Agence de protection de l'environnement des États-Unis et de Environnement Canada. Le système antipollution est constitué des éléments suivants:

- un dispositif de recyclage des gaz de carter;
- un système de recyclage des vapeurs de carburant;
- un système de contrôle d'émission des gaz d'échappement.

Pour vous assurer que le système antipollution fonctionne correctement, faites vérifier et entretenir votre véhicule auprès d'un concessionnaire agréé Mitsubishi Motors ou l'atelier de réparation de votre choix. Ceci doit se faire après la période ou la distance indiquée dans le «MANUEL DE GARANTIE/D'ENTRETIEN».

Ces points d'entretien, de même que tous les autres points d'entretien «généraux» énumérés dans ce manuel, doivent être respectés pour assurer la fiabilité de votre véhicule et faire en sorte qu'il puisse continuer de bien fonctionner.

Vous devriez également faire effectuer une inspection et un entretien de votre véhicule chaque fois que vous soupçonnez un mauvais fonctionnement.

## REMARQUE

- Pour satisfaire à la réglementation gouvernementale et favoriser un meilleur environnement pour ce qui est de la qualité de l'air, votre véhicule est équipé d'un système de diagnostic embarqué (OBD). Le module de commande électronique du moteur qui commande les fonctions du diagnostic embarqué enregistre divers types de données (particulièrement en ce qui concerne les émissions de l'échappement). Ces données seront effacées si le câble de batterie est débranché, ce qui pourrait rendre difficile un diagnostic rapide. Ne débranchez pas le câble de batterie lorsque le témoin d'anomalie moteur («SERVICE ENGINE SOON» ou «entretien moteur nécessaire») est allumé.

## Bougies

N00940900228

Les bougies doivent produire une étincelle adéquate pour assurer un bon rendement du moteur et du système de contrôle des émissions.

Ne les nettoyez pas et ne réglez pas leur écartement dans le but de les réutiliser. Faites-les changer selon le kilométrage recommandé dans le «MANUEL DE GARANTIE/D'ENTRETIEN».

## Entretien du système antipollution

## REMARQUE

- Utilisez les bougies recommandées à la rubrique «Caractéristiques du moteur», à la page 11-4, ou des bougies identiques. D'autres types de bougies peuvent causer des dommages au moteur, des défaillances de rendement ou des parasites dans l'autoradio.

## Flexibles de carburant

N0094100040

Vérifiez les surfaces des flexibles afin de déceler une surchauffe, un dommage mécanique, du caoutchouc dur et friable, des fissures, des coupures et de l'abrasion. Portez une attention particulière aux flexibles qui sont près des sources de chaleur comme le collecteur d'échappement. Vérifiez tous les raccords de flexibles comme les brides de fixation et les raccords pour s'assurer qu'ils sont fixés solidement et qu'il n'y a aucune fuite. Si vous détectez une usure ou un dommage, remplacez immédiatement les flexibles.

## Jeu de soupape d'admission

N00950100050

Faites vérifier le jeu de soupape par un concessionnaire agréé Mitsubishi Motors après avoir effectué les distances indiquées



## Entretien général

dans le «MANUEL DE GARANTIE/D'ENTRETIEN».

Si le moteur semble anormalement bruyant, faites-le régler par un concessionnaire agréé Mitsubishi Motors.

## Système d'alimentation en carburant (réservoir, canalisation et connexion, et bouchon du goulot de remplissage du réservoir de carburant)

N00941300173

9

Vérifiez-les régulièrement afin de déceler un dommage ou des fuites des conduites de carburant et des connexions. Vérifiez le bouchon du goulot de remplissage du réservoir de carburant afin de déceler s'il est endommagé ou desserré. Portez une attention particulière aux conduites de carburant qui se trouvent près des sources de chaleur comme le collecteur d'échappement.

### ⚠ AVERTISSEMENT

- Si vous détectez une fuite ou une odeur de carburant, ne mettez pas le moteur en marche. Une étincelle (y compris de l'allumage), une flamme ou un objet incandescent peut provoquer une explosion ou un feu. Appelez un concessionnaire agréé Mitsubishi Motors ou l'atelier de réparation de votre choix pour obtenir de l'aide.

9-26 Entretien et soins apportés au véhicule



## Système de recyclage des vapeurs de carburant (à l'exception de l'absorbeur de vapeurs de carburant)

N00941400187

Si la conduite de mise à l'air libre des vapeurs de carburant est bouchée ou endommagée, le mélange de vapeurs de carburant s'échappe et pollue l'atmosphère.

Faites vérifier le système par un concessionnaire agréé Mitsubishi Motors aux distances indiquées dans le «MANUEL DE GARANTIE/D'ENTRETIEN».

## Entretien général

N00941500247

Les prochaines pages énumèrent le service d'entretien recommandé par Mitsubishi Motors Corporation. Hormis l'entretien général qui doit être effectué aux moments recommandés, d'autres pièces ne nécessitent cependant pas un entretien régulier.

Par contre, si l'une de ces pièces cesse de fonctionner correctement, le rendement de votre véhicule pourrait en souffrir. Faites vérifier ces points si vous décelez une quelconque anomalie avec ces pièces.

Voyez votre concessionnaire agréé Mitsubishi Motors, si vous avez des questions.

## Plaquettes de frein à disque

N00941600059

Il est essentiel de disposer de bons freins pour une conduite sécuritaire. Vérifiez l'usure des plaquettes de frein. Pour un bon rendement du freinage, remplacez les plaquettes par des plaquettes du même type que celles d'origine.

## Flexibles de frein

N00941700076

Les flexibles et les conduites de frein doivent être vérifiés afin d'y déceler:

- D'importantes fissures à la surface, des traces de frottement ou des points d'usure. Si l'enveloppe de tissu du flexible est apparente à travers les fissures ou les traces d'usure sur le recouvrement de caoutchouc, le flexible doit être remplacé. Les freins peuvent faire défaut si l'usure des flexibles résulte en une perforation.
- Une installation inadéquate peut entraîner une torsion des flexibles ou créer une entrave par rapport à la roue, le pneu ou le châssis.

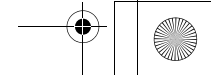
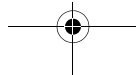
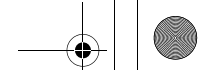

## Joint à rotule, joint de la timonerie de direction et protecteur de l'arbre de transmission

N0094180077

Vérifiez les pièces suivantes pour vous assurer qu'elles ne sont pas endommagées ou qu'elles ne fuient pas:

- Joints à rotule de la suspension avant et de la timonerie de direction
- Soufflets aux deux extrémités de l'arbre de transmission

## Système d'échappement

N00942200094

### **⚠ AVERTISSEMENT**

- **Le monoxyde de carbone provenant du système d'échappement de votre véhicule est toxique. Le fait de respirer ces émanations peut vous faire perdre connaissance ou entraîner la mort.**

La meilleure façon de ne pas avoir de monoxyde de carbone qui pénètre à l'intérieur de votre véhicule est de faire réparer correctement le système d'échappement du moteur.

Faites vérifier, par un mécanicien qualifié, le système d'échappement et les surfaces de carrosserie avoisinantes afin de déterminer s'il y

a des pièces manquantes, endommagées, détériorées ou mal positionnées si vous détectez la présence de ce qui suit:

- Le système d'échappement ne fait plus le même bruit
- L'odeur de fumées d'échappement à l'intérieur du véhicule
- Le véhicule est endommagé dans sa partie inférieure ou arrière

Vérifiez aussi le système d'échappement chaque fois que le véhicule est soulevé, pour une lubrification, une vidange d'huile ou des services d'entretien. Tout raccord ouvert ou connexion lâche peut provoquer la fuite de gaz d'échappement dangereux dans le compartiment à bagages et dans l'habitacle.

## Vérifiez la présence de l'une des anomalies suivantes:

- Vérifiez la présence de trous ou de fuites de gaz d'échappement provoqués par la corrosion ou un dommage.
- Vérifiez les joints et les raccords et déterminez s'ils sont desserrés ou s'il y a des fuites de gaz d'échappement.
- Vérifiez les brides de fixation en caoutchouc et les supports afin de détecter un dommage.

Pour climats froids et temps de neige

## Mécanisme de commande d'ouverture de capot et crochet de sécurité

N00942500101

Le mécanisme de commande d'ouverture de capot et le crochet de sécurité du capot doivent être vérifiés, nettoyés et huilés lorsque nécessaire afin d'en faciliter le mouvement et de prévenir la rouille et l'usure. Appliquer modérément de la graisse à usage multiple NLGI de grade 2 sur toutes les pièces coulissantes du crochet de capot et du levier d'ouverture. Appliquez la graisse dans le mécanisme de commande d'ouverture de capot jusqu'à ce que les surfaces mobiles soient toute recouvertes.

Également, appliquer une mince couche de la même graisse sur le crochet de sécurité à l'endroit où les pièces mobiles entrent en contact.

## Pour climats froids et temps de neige

N00942600102

## Bouches d'aération

Les fentes d'aération qui se trouvent devant le pare-brise doivent être dégagées en cas de fortes chutes de neige, afin de ne pas entraver

Entretien et soins apportés au véhicule 9-27

## Lames fusibles

le bon fonctionnement du système de chauffage et de ventilation.

## Joint d'étanchéité

Pour les protéger contre le gel, traitez les bandes de caoutchouc des portières, du capot, etc. avec de la graisse au silicone.

## Équipement supplémentaire (pour les régions avec chutes de neige)

9

Il est recommandé de transporter une pelle ou une bêche à court manche dans le véhicule durant l'hiver afin de pouvoir dégager la neige si vous vous retrouvez pris dans celle-ci. Pensez également à emporter une petite brosse et un racloir en plastique qui permettront d'enlever la neige du pare-brise, des glaces et de la lunette arrière.

## Lames fusibles

N00942700305

Les lames fusibles vont fondre afin d'empêcher tout incendie si une tension élevée tente de circuler dans certains systèmes électriques. Si la lame fusible est fondue, consultez votre concessionnaire agréé Mitsubishi Motors ou

l'atelier de réparation de votre choix afin de la faire vérifier ou remplacer.

Pour les lames fusibles, veuillez vous reporter à la section «Capacité des fusibles», page 9-29.

### ⚠ AVERTISSEMENT

- Les lames fusibles ne doivent être remplacées par aucun autre système. Si une lame fusible incorrecte est installée, cela pourrait provoquer un incendie du véhicule, la destruction de biens ou des blessures graves à tout moment.

## Fusibles

N00942800856

## Emplacement des boîtes à fusibles

Chaque circuit est équipé d'un fusible afin d'éviter tout dégât au système électrique, en cas de court-circuit ou de surcharge. Les boîtes à fusibles sont situées dans l'habitacle et dans le compartiment moteur.

## Habitacle

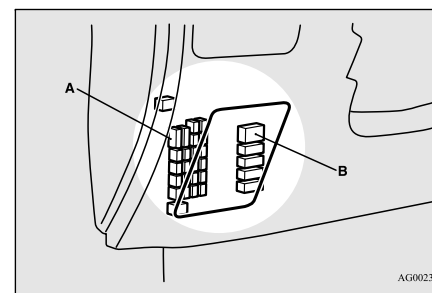

- A- Boîte à fusibles principale
- B- Boîte à fusibles secondaire

Les boîtes à fusibles de l'habitacle sont situées derrière le couvercle de fusible.

### Boîte à fusibles principale

1. Insérez un tournevis dans l'encoche du couvercle de fusible et faites doucement levier pour l'enlever.



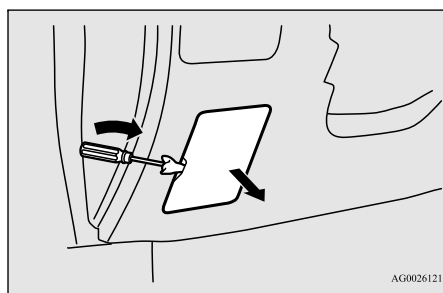

AG0026121

2. Pour remettre le couvercle de fusible en place, alignez le crochet du couvercle (A) sur la bride (B) du tableau de bord et enfoncez le couvercle.

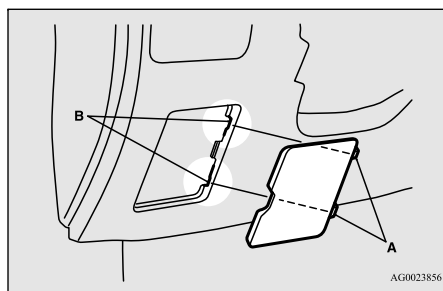

AG0023856

### Compartment moteur

La boîte à fusibles du compartiment moteur se trouve à l'endroit indiqué sur l'illustration.

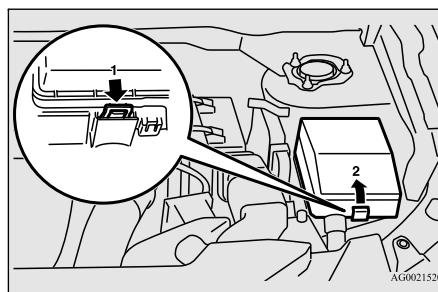

AG0021520

- 1- Appuyez sur le levier de verrouillage.
- 2- Retirez le couvercle de la boîte à fusibles.

### Capacité des fusibles

N00954801384

Cette liste de fusibles indique les noms des systèmes électriques et la capacité du fusible qui les protègent.

Il y a des fusibles de rechange dans le couvercle de la boîte à fusibles du compartiment moteur. Remplacez toujours un fusible grillé par un fusible de même capacité que celui d'origine.

### Tableau d'emplacement des fusibles dans l'habitacle

Emplacement des fusibles dans l'habitacle

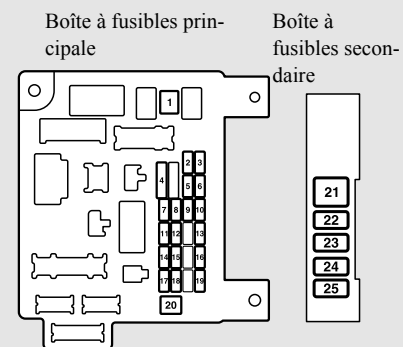

AG4000150

N°	Symbole	Système électrique	Capacité
1	⏏	Chauffage	30 A*
2	STOP	Feux de freinage (Feux de stop)	15 A
3	☞	Phare antibrouillard arrière	10 A

## Fusibles

N°	Symbole	Système électrique	Capacité
4		Essuie-glace de pare-brise	30 A
5		Optionnel	10 A
6		Verrous de porte	20 A
7		Radio	15 A
8		Relais de l'unité de commande	7,5 A
9		Éclairage intérieur (Plafonniers)	15 A
10		Feux de détresse	15 A
11		Essuie-glace de lunette arrière	15 A
12		Jauges	7,5 A
13		Allume-cigare /Prise d'accessoire	15 A
14		Commutateur d'allumage	10 A
15		Toit ouvrant	20 A
16		Rétroviseurs extérieurs	10 A
17		Système à traction intégrale	10 A
18		Feux de recul	7,5 A

9

N°	Symbole	Système électrique	Capacité
19		Prise d'accessoire	15 A
20		Commande de vitre électrique	30 A*
21		Dégivreur	30 A*
22		Chauffage de rétroviseur	7,5 A
23		Siège à commande électrique du passager	25 (20) A
24		Siège à commande électrique du conducteur	25 (20) A
25		Sièges chauffants	30 A

\*: Lame fusible

- Il se peut que certains fusibles ne soient pas présents dans votre véhicule, selon le modèle et ses caractéristiques propres.
- Le tableau ci-dessus présente les principaux accessoires affectés à chaque fusible.

## Tableau d'emplacement des fusibles dans le compartiment moteur

Emplacement des fusibles dans le compartiment moteur

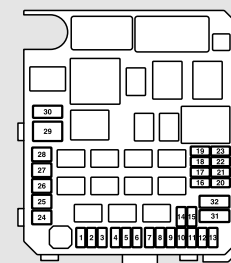

Derrière le couvercle de la boîte à fusibles

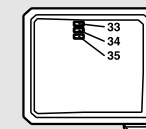

AF4100190

N°	Symbole	Système électrique	Capacité
1		Phares antibrouillard avant	15 A
2		Moteur	7,5 A

## Fusibles

N°	Symbole	Système électrique	Capacité
3		Boîte-pont automatique	20 A
4		Avertisseur sonore	10 A
5		Alternateur	7,5 A
6		Lave-phare	20 A
7		Climatisation	10 A
8		ETV/ventilateur du radiateur d'huile (Transmission SST à double embrayage)	15 A
9		Avertisseur sonore de sécurité	20 A
10		Dégivreur d'essuie-glace	15 A
11	—	—	—
12		Hayon électrique	30 A
13		Feux de circulation de jour	10 A
14		Phare (Feu de route) (gauche)	10 A
15		Phare (Feu de route) (droite)	10 A

N°	Symbole	Système électrique	Capacité
16		Phare (Feu de croisement) (gauche)	Décharge 20 A
17		Phare (Feu de croisement) (droite)	Décharge 20 A
18		Phare (Feu de croisement) (gauche)	Halogène 10 A
19		Phare (Feu de croisement) (droite)	Halogène 10 A
20		ALIMENTATION MOTEUR	10 A
21		Bobine d'allumage	10 A
22		ALIMENTATION MOTEUR	20 A
		Réchauffeur de canalisation de carburant	25 A

N°	Symbole	Système électrique	Capacité
23		Pompe à carburant	15 A
24		Démarrreur	30 A*
25	—	—	—
26		Système de freinage antiblocage	40 A*
27		Système de freinage antiblocage	30 A*
28		Moteur du ventilateur du condensateur de climatisation	30 A*
29		Ventilateur du radiateur	40 A*
30	IOD	IOD	30 A
31		Amplificateur audio	30 A
32		Diesel	30 A
33	—	Fusible de rechange	10 A
34	—	Fusible de rechange	15 A
35	—	Fusible de rechange	20 A

\*: Lame fusible

- Il se peut que certains fusibles ne soient pas présents dans votre véhicule, selon le modèle et ses caractéristiques propres.

## Fusibles

- Le tableau ci-dessus présente les principaux accessoires affectés à chaque fusible.

Il n'existe aucun fusible de rechange de 7,5 A, 25 A ou 30 A. Si un des fusibles de cette capacité grille, remplacez-le provisoirement en empruntant un des fusibles indiqué ci-dessous.

**7,5 A: fusible de rechange de 10 A**

**25 A: fusible de rechange de 20 A**

**30 A: fusible d'amplificateur audio de 30 A**

Remplacez le fusible provisoire par un fusible de capacité adéquate dès que possible.

## 9

### Identification du fusible

Capacité	Couleur
7,5 A	Brun
10 A	Rouge
15 A	Bleu
20 A	Jaune
25 A	Naturel (blanc)
30 A	Vert (de type fusible)/Rose (de type liaison fusible)
40 A	Vert (type lame fusible)

## Remplacement des fusibles

N00954900128

1. Avant de remplacer un fusible, éteignez toujours le composant électrique protégé par le fusible et tournez le commutateur d'allumage en position «OFF» (arrêt) et sélectionnez le mode de fonctionnement ARRÊT.
2. Vous trouverez un extracteur de fusibles (A) dans la boîte de fusibles du compartiment moteur.

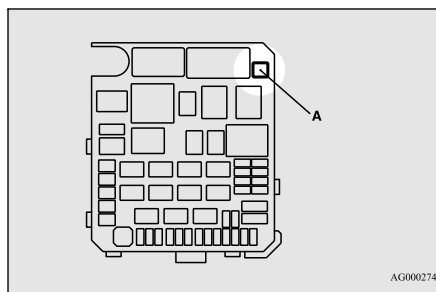

AG0002749

3. Serrez-le sur le fusible que vous voulez enlever et tirez le fusible hors de la boîte à fusibles.

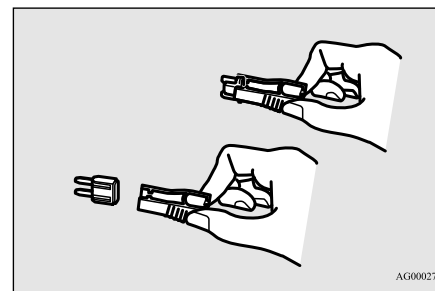

AG0002752

4. Utilisez les schémas d'emplacement de fusibles et les tableaux correspondants pour vérifier le fusible associé à la défaillance. Si le fusible n'est pas grillé, c'est probablement autre chose qui est à l'origine de la défaillance. Faites inspecter le système par un concessionnaire agréé Mitsubishi Motors ou un réparateur de votre choix.

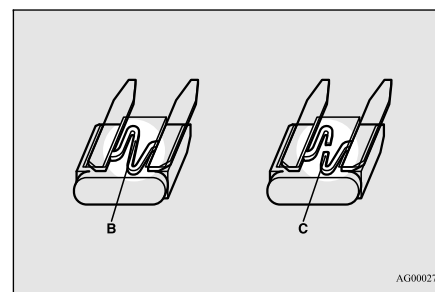

AG0002765

B- Le fusible est en bon état

C- Le fusible est grillé

5. Insérez fermement un nouveau fusible de même capacité dans la fente appropriée.

### ⚠ ATTENTION

- Ne remplacez jamais un fusible par un autre d'une capacité supérieure à celle qui est recommandée ou par un substitut tel qu'un fil, une feuille métallique, etc. La surchauffe du câblage électrique qui en résulterait pourrait provoquer un incendie.
- Si le fusible que vous venez de remplacer grille également après un court laps de temps, faites vérifier et réparer le système électrique chez un concessionnaire agréé Mitsubishi Motors ou l'atelier de réparation de votre choix.

## Remplacement des ampoules

N00942900310

Avant de remplacer l'ampoule, assurez-vous que l'éclairage est éteint. Ne touchez pas la partie en verre de la nouvelle ampoule avec vos doigts car la graisse de votre peau reste sur le verre et peut atténuer l'éclairage ou détruire l'ampoule lorsqu'elle est chaude.

### ⚠ ATTENTION

- Les ampoules sont extrêmement chaudes après avoir été éteintes. Quand vous remplacez l'ampoule, attendez qu'elle ait suffisamment refroidi avant de la toucher. Sinon, vous pourriez vous brûler.

### 📖 REMARQUE

- Si vous n'êtes pas sûr de faire l'intervention dans les règles, il est recommandé que ces procédures soient menées à bien par votre concessionnaire Mitsubishi Motors ou l'atelier de réparation de votre choix.
- Veillez à ne pas érafler la carrosserie du véhicule lorsque vous déposez un phare et une lentille.
- Lorsqu'il pleut ou que le véhicule vient d'être lavé, l'intérieur de la lentille de phare est parfois temporairement embué. Il s'agit du même phénomène que lorsque les glaces s'embuent par temps humide et cela n'indique pas un problème de fonctionnement. Lorsque les phares sont allumés, la chaleur produite fait disparaître la buée. Cependant, si de l'eau s'infiltré dans le phare, faites-le vérifier par un concessionnaire agréé Mitsubishi Motors ou un réparateur de votre choix.

## Remplacement des ampoules

### Puissance des ampoules

N00943000132

Remplacez toujours une ampoule grillée par une ampoule de même puissance et de même type. Le type et la puissance sont inscrits sur la base de l'ampoule.

### Extérieur

N00950302014

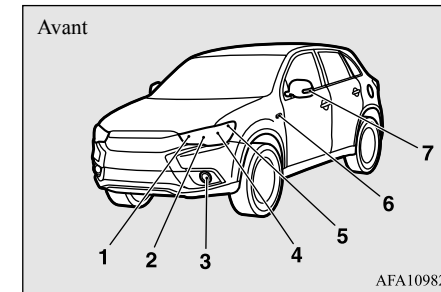

9

	Description	Puissance	No. ANSI ou type d'ampoule
1	Clignotant avant	21 W	WY21W
2	Phare, feu de route	60 W	HB3

## Remplacement des ampoules

Description	Puissance	No. ANSI ou type d'ampoule
3 Feu de circulation de jour/Phare antibrouillard avant (Type 1)*	Phare antibrouillard avant	35 W H8
	Feu de circulation de jour	13 W P13W
	Phare antibrouillard avant (Type 2)*	19 W H16
4 Phare, feu de croisement (ampoule halogène)	Phare, feu de croisement (ampoule à décharge)	55 W H11
	Phare, feu de croisement (ampoule à décharge)	35 W —
5 Feu de gabarit avant et feu de stationnement	5 W	WY5W
6 Rappel de clignotant (intégré à l'aile)*	5 W	—
7 Rappel de clignotant (intégré au rétroviseur extérieur)*	—	—

\*: Le cas échéant

**AVERTISSEMENT**

- Contactez un concessionnaire agréé Mitsubishi Motors ou l'atelier de réparation de votre choix si le phare à décharge à haute intensité a besoin d'être réparé ou pour remplacer l'ampoule. Le circuit électrique, l'ampoule et les électrodes génèrent des tensions importantes qui peuvent provoquer une décharge électrique grave.

**REMARQUE**

- La réparation ou le remplacement de l'ampoule du rappel de clignotant seule est impossible. Contactez un concessionnaire agréé Mitsubishi Motors ou l'atelier de réparation de votre choix si la lampe a besoin d'être réparée ou remplacée.
- Les rappels de clignotants, intégrés aux rétroviseurs extérieurs, sont équipés d'une diode électroluminescente (DEL) et non d'une ampoule. Contactez un concessionnaire agréé Mitsubishi Motors ou l'atelier de réparation de votre choix si une des lampes a besoin d'être réparée ou remplacée.

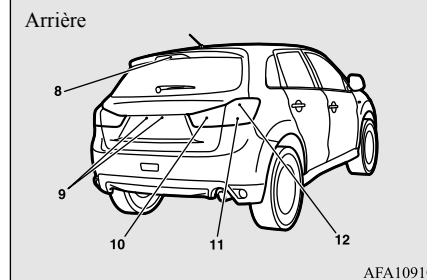

Élément	Puissance	No. ANSI ou type d'ampoule
8 Feu de freinage surélevé	—	—
9 Éclairage de plaque d'immatriculation	5 W	W5W
10 Feu de recul	16 W	W16W
11 Clignotant arrière	21 W	W21W
12 Feux de gabarit arrière et feu arrière et de freinage	—	—

## Remplacement des ampoules

**REMARQUE**

- Le feu de gabarit arrière, le feu arrière et de freinage et le feu de freinage surélevé utilisent une diode électroluminescente (DEL) au lieu d'une ampoule. Contactez un concessionnaire agréé Mitsubishi Motors ou l'atelier de réparation de votre choix si une des lampes a besoin d'être réparée ou remplacée.

**Habitacle**

N00950401672

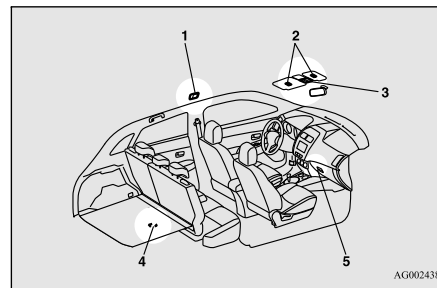

AG0024387

	Élément	Puissance
1	Plafonnier (arrière)*	8 W
2	Éclairage de miroir de courtoisie*	3 W
3	Plafonnier (avant)/lampe de lecture	8 W
4	Éclairage de l'espace de chargement	5 W
5	Éclairage de la boîte à gants	1,4 W

\*: Le cas échéant

**Phares (feux de croisement, sauf pour les véhicules équipés de phares à décharge à haute intensité)**

N00901801144

1. Tournez le capuchon (A) dans le sens inverse des aiguilles d'une montre pour l'enlever.

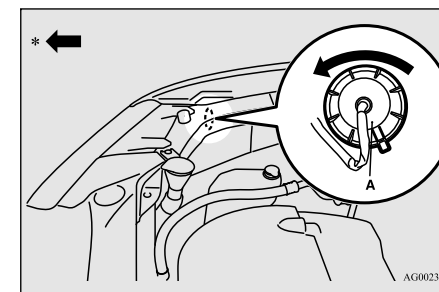

AG0023898

\*- Avant du véhicule

2. Tournez l'ampoule (B) dans le sens inverse des aiguilles d'une montre pour l'enlever.

## Remplacement des ampoules

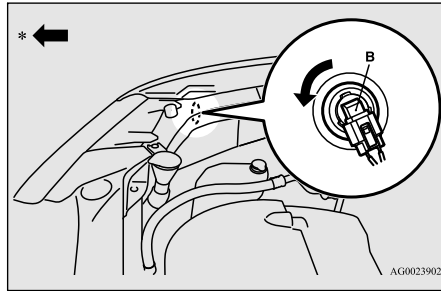

\*- Avant du véhicule

3. Tout en maintenant la languette enfoncée (C), sortez la douille en tirant dessus (D).

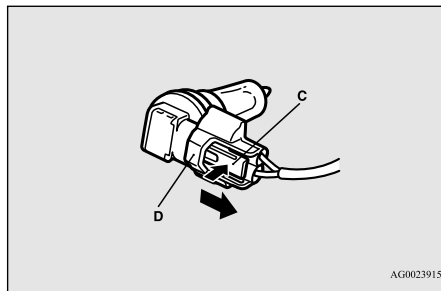

4. Pour installer l'ampoule, suivez les étapes de dépose dans le sens inverse.

### ⚠ ATTENTION

- Manipulez les ampoules halogènes avec soin. Le gaz à l'intérieur des ampoules halogènes est sous haute pression. Si l'ampoule tombe, est heurtée ou se fissure, elle peut se briser.
- Ne jamais tenir l'ampoule halogène à mains nues, avec des gants sales, etc. La graisse se trouvant sur vos mains pourrait provoquer la cassure de l'ampoule dès que vous réutiliserez les phares. Si la surface de l'ampoule est encrassée, nettoyez la surface à l'aide d'alcool et laissez sécher complètement avant d'installer l'ampoule.

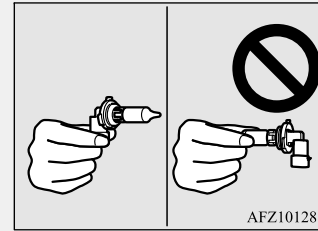

### Phares (feu de route)

N00901901103

1. Tournez le capuchon (A) dans le sens inverse des aiguilles d'une montre pour l'enlever.

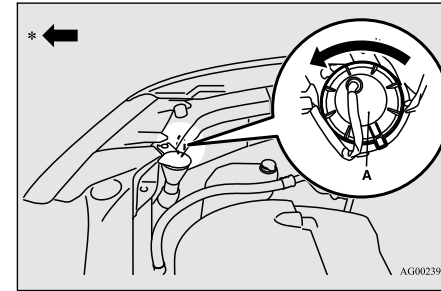

\*- Avant du véhicule

2. Tournez l'ampoule (B) dans le sens inverse des aiguilles d'une montre pour l'enlever.

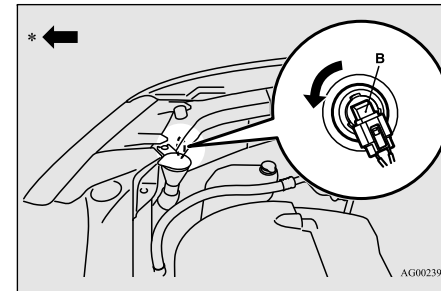

\*- Avant du véhicule

3. Tout en maintenant la languette enfoncée (C), sortez la douille en tirant dessus (D).



## Remplacement des ampoules

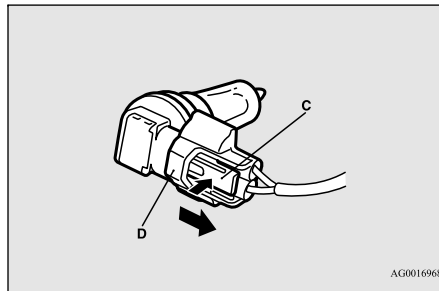

4. Pour installer l'ampoule, suivez les étapes de dépose dans le sens inverse.

### ⚠ ATTENTION

- Manipulez les ampoules halogènes avec soin. Le gaz à l'intérieur des ampoules halogènes est sous haute pression. Si l'ampoule tombe, est heurtée ou se fissure, elle peut donc se briser.

### ⚠ ATTENTION

- Ne jamais tenir l'ampoule halogène à mains nues, avec des gants sales, etc. La graisse se trouvant sur vos mains pourrait provoquer la cassure de l'ampoule dès que vous réutiliserez les phares. Si la surface de l'ampoule est encrassée, nettoyez la surface à l'aide d'alcool et laissez sécher complètement avant d'installer l'ampoule.

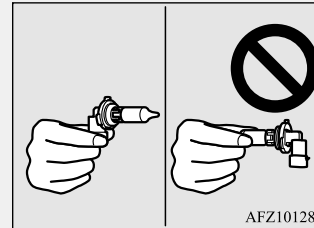

## Phares (feux de croisement, pour les véhicules équipés de phares à décharge à haute intensité)

N00900300099

Ne tentez pas de démonter ou de réparer les phares, ni de remplacer leurs ampoules.

### ⚠ AVERTISSEMENT

- Une tension élevée circule dans le circuit d'alimentation électrique ainsi que dans les ampoules et dans les bornes d'ampoule. Pour éviter tout risque de décharge électrique, veuillez contacter un concessionnaire agréé Mitsubishi chaque fois qu'une réparation ou qu'un remplacement est nécessaire.

## Réglage des phares

N00943200121

L'alignement des phares devrait être vérifié par un concessionnaire agréé Mitsubishi Motors ou l'atelier de réparation de votre choix.

9

## Feux de gabarit avant et feux de stationnement

N00917301652

1. Tournez la douille (A) dans le sens inverse des aiguilles d'une montre pour l'enlever.

## Remplacement des ampoules

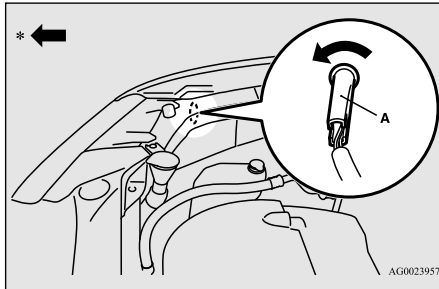

\*- Avant du véhicule

2. Sortez l'ampoule en la tirant de la douille.

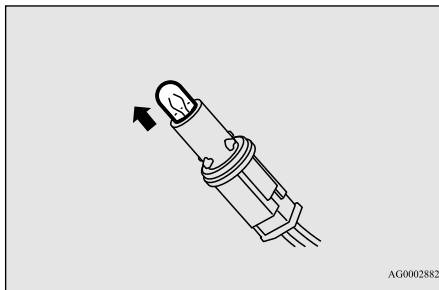
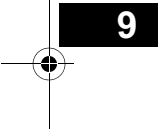

3. Pour installer l'ampoule, suivez les étapes de dépose dans le sens inverse.

## Clignotants avant

N00943401452

### Pour retirer

1. Retirez le couvercle supérieur.  
Pour des informations sur la manière de déposer le couvercle supérieur, reportez-vous à la section «Dépose et repose du couvercle supérieur et de la conduite d'air», page 9-13.
2. Tournez la douille (A) dans le sens inverse des aiguilles d'une montre pour l'enlever.

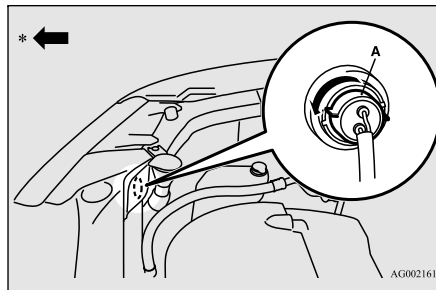

\*- Avant du véhicule

3. Sortez l'ampoule en la tirant de la douille.

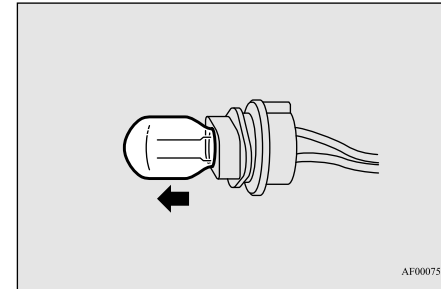

### Installation

1. Pour installer l'ampoule, suivez les étapes de dépose dans le sens inverse.
2. Remettez le couvercle supérieur en place.  
Pour des informations sur la manière de poser le couvercle supérieur, reportez-vous à la section «Dépose et repose du couvercle supérieur et de la conduite d'air», page 9-13.

### Rappels de clignotants (intégrés à l'aile) (le cas échéant)

N00943501150

#### REMARQUE

- La réparation ou le remplacement de l'ampoule du rappel de clignotant seule est impossible. Contactez un concessionnaire agréé Mitsubishi Motors ou l'atelier de réparation de votre choix si la lampe a besoin d'être réparée ou remplacée.

### Rappels de clignotants (intégrés aux rétroviseurs extérieurs) (le cas échéant)

N00943501163

#### REMARQUE

- Les rappels de clignotants, intégrés aux rétroviseurs extérieurs, sont équipés d'une diode électroluminescente (DEL) et non d'une ampoule. Contactez un concessionnaire agréé Mitsubishi Motors ou l'atelier de réparation de votre choix si la lampe a besoin d'être réparée ou remplacée.

### Phares antibrouillard avant (le cas échéant)

N00943601874

1. Enlevez la vis (A).

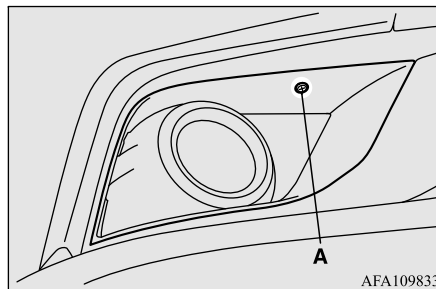

2. Insérez un tournevis à tête plate, la pointe recouverte d'un chiffon, dans le couvercle du feu (B) et faites tout doucement levier pour l'enlever.

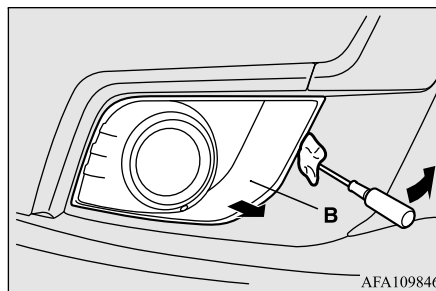

### Remplacement des ampoules

3. Déposez les vis (C) et déposez l'unité d'éclairage.

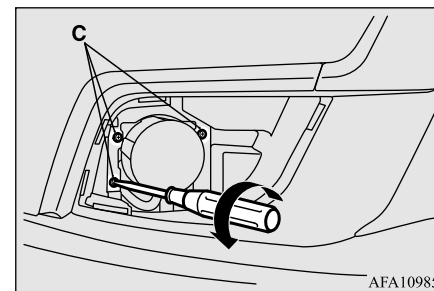

#### REMARQUE

- Sauf pour les véhicules équipés de feux de circulation de jour, quand vous desserrez les vis, veillez à ne pas desserrer la vis de réglage de l'angle de projection (D).

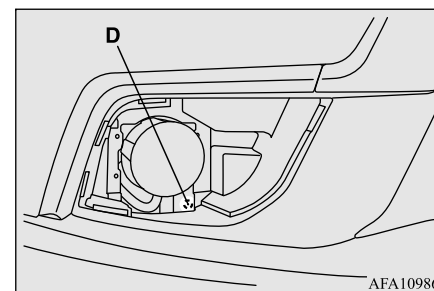

9

## Remplacement des ampoules

4. Tout en maintenant la languette enfoncée (E), sortez la douille en tirant dessus (F).

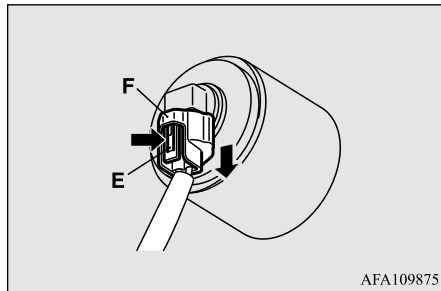

**9**

5. Tournez l'ampoule (G) dans le sens inverse des aiguilles d'une montre pour l'enlever.

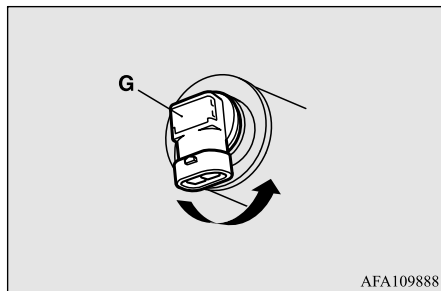

6. Pour installer l'ampoule, suivez les étapes de dépose dans le sens inverse.

### ⚠ ATTENTION

- Manipulez les ampoules halogènes avec soin. Le gaz à l'intérieur des ampoules halogènes est sous haute pression. Si l'ampoule tombe, est heurtée ou se fissure, elle peut donc se briser.
- Ne jamais tenir l'ampoule d'une lampe halogène à mains nues, avec des gants sales, etc. La graisse présente sur vos mains pourrait faire éclater l'ampoule la prochaine fois que vous allumerez les phares antibrouillard. Si la surface de l'ampoule est encrassée, nettoyez la surface à l'aide d'alcool et laissez sécher complètement avant d'installer l'ampoule.

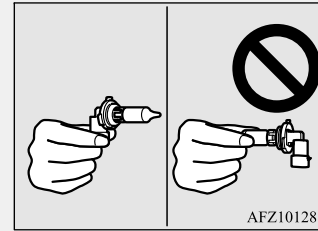

### Feux de circulation de jour (le cas échéant)

N00900301155

1. Enlevez la vis (A).

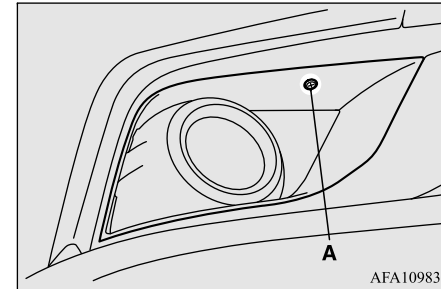

2. Insérez un tournevis à tête plate, la pointe recouverte d'un chiffon, dans le couvercle du feu (B) et faites tout doucement lever pour l'enlever.

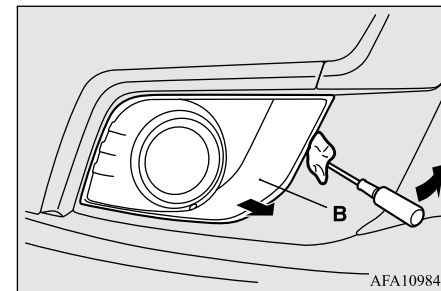

3. Déposez les vis (C) et déposez l'unité d'éclairage.

## Remplacement des ampoules

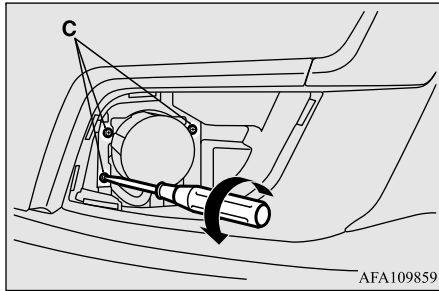

4. Tournez l'ampoule (D) dans le sens inverse des aiguilles d'une montre pour l'enlever.

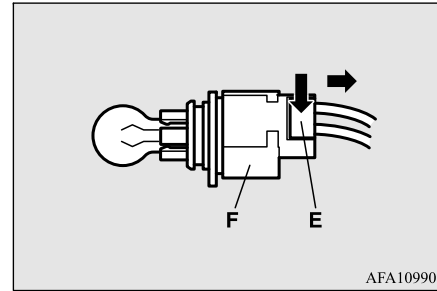

6. Pour installer l'ampoule, suivez les étapes de dépose dans le sens inverse.

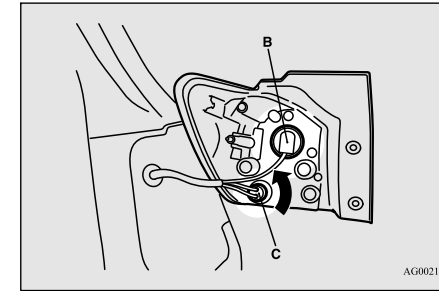

B- Feu de gabarit arrière et feu arrière et de freinage (DEL)  
- non remplaçable(s)  
C- Clignotant arrière

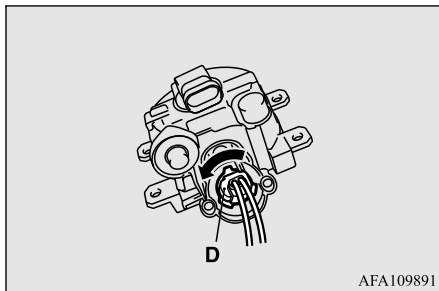

5. Tout en maintenant la languette enfoncée (E), sortez la douille en tirant dessus (F).

## Feux combinés arrière

N00943701530

1. Déposez les vis (A) qui retiennent l'unité des feux et déposez-la.

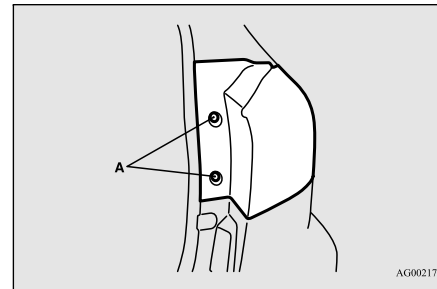

2. Tournez l'ensemble de la douille et de l'ampoule dans le sens inverse des aiguilles d'une montre pour l'enlever.

## REMARQUE

- Le feu de gabarit arrière et le feu arrière et de freinage utilisent une diode électroluminescente (DEL) au lieu d'une ampoule. Contactez un concessionnaire agréé Mitsubishi Motors ou l'atelier de réparation de votre choix si la lampe a besoin d'être réparée ou remplacée.

3. Sortez l'ampoule en la tirant de la douille.

9

## Remplacement des ampoules

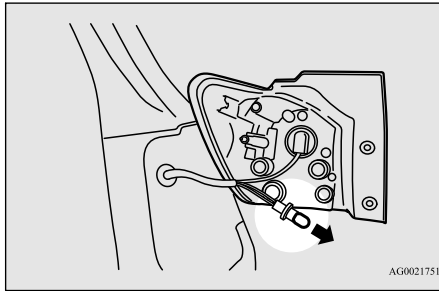

4. Pour installer l'ampoule, suivez les étapes de dépose dans le sens inverse.

2. Insérez un tournevis dans l'encoche du couvercle et faites tout doucement levier pour enlever le couvercle.

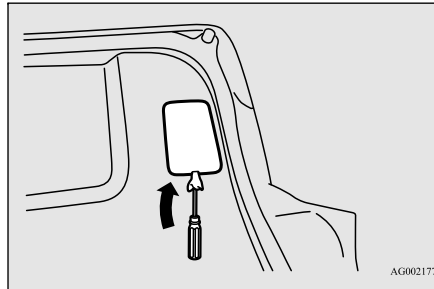

4. Sortez l'ampoule en la tirant de la douille.

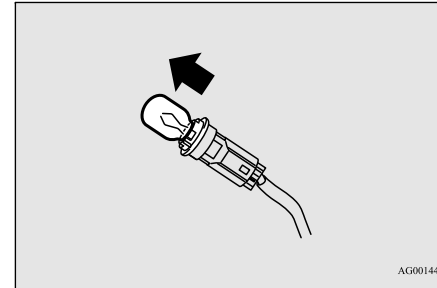

5. Pour installer l'ampoule, suivez les étapes de dépose dans le sens inverse.

9

### REMARQUE

- Pour remonter le bloc d'éclairage, alignez la gorge (D) du bloc et l'attache de la carrosserie, et la goupille (E) du bloc et l'orifice de la carrosserie.

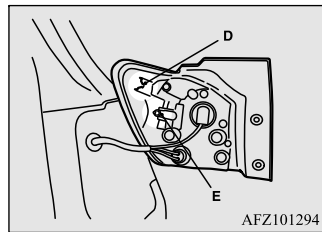

### REMARQUE

- Enveloppez la pointe du tournevis d'une pièce de tissu pour ne pas égratigner le couvercle.

3. Tournez la douille dans le sens inverse des aiguilles d'une montre pour l'enlever.

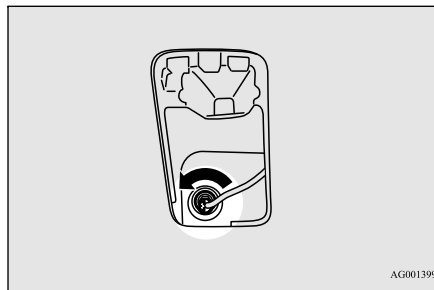

### REMARQUE

- Lors de la repose du couvercle, alignez la languette sur le trou du côté du véhicule.

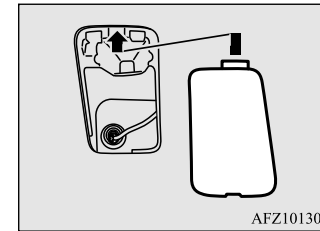

## Feux de recul

N00929101077

1. Ouvrez le hayon.

9-42 Entretien et soins apportés au véhicule

Précautions concernant les soins à apporter au véhicule

### Éclairage de plaque d'immatriculation

N0094400386

1. Quand vous déposez l'unité d'éclairage (A), poussez-la vers le côté gauche de la carrosserie du véhicule.

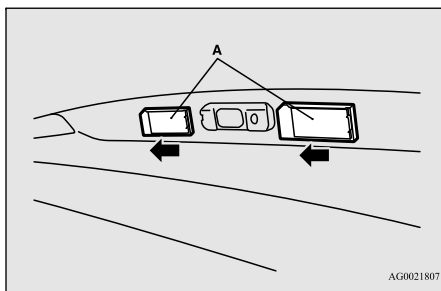

2. Retirez l'ensemble douille (B) et ampoule en le tournant dans le sens inverse des aiguilles d'une montre.

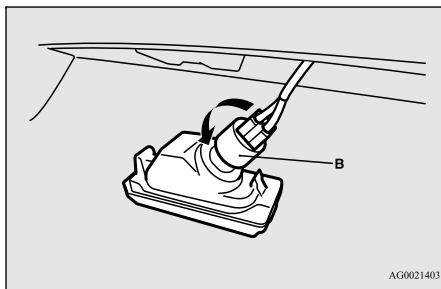

3. Sortez l'ampoule en la tirant de la douille.

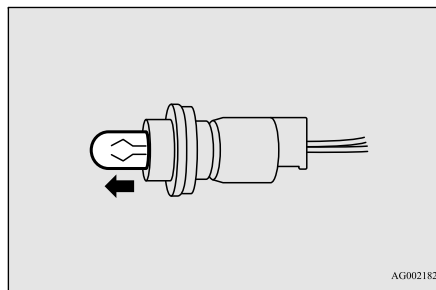

4. Pour installer l'ampoule, suivez les étapes de dépose dans le sens inverse.

#### REMARQUE

- Pour la repose de l'unité d'éclairage, insérez d'abord la languette (C), puis alignez la languette (D) sur son orifice.

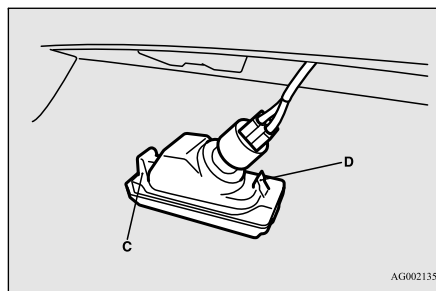

### Feu de freinage surélevé

N00943900102

#### REMARQUE

- Le feu de freinage surélevé utilise une diode électroluminescente (DEL) au lieu d'une ampoule. Contactez un concessionnaire agréé Mitsubishi Motors ou l'atelier de réparation de votre choix si la lampe a besoin d'être réparée ou remplacée.

### Précautions concernant les soins à apporter au véhicule

N00945100166

9

Afin que votre véhicule conserve sa valeur, effectuez régulièrement son entretien au moyen des produits et procédés adéquats. Veillez à recourir exclusivement à des produits et des méthodes de travail respectant les règlements locaux en matière de protection de l'environnement. Sélectionnez avec soin les produits utilisés afin de vous assurer qu'ils ne contiennent aucune substance corrosive. Veuillez consulter votre concessionnaire agréé Mitsubishi Motors en cas de doute quant au choix des produits à utiliser.

## Nettoyage de l'intérieur de votre véhicule

### **ATTENTION**

• Les agents de nettoyage peuvent être dangereux. Certains sont toxiques et d'autres sont hautement inflammables. Certains produits sont dangereux dans les endroits clos en raison des risques d'inhalation de leurs émanations. Veillez toujours à suivre les instructions du fabricant figurant sur le contenant de tout produit utilisé. Ouvrez toujours les portes ou les glaces du véhicule lors du nettoyage de l'habitacle. Ne nettoyez jamais votre véhicule à l'aide de :

- Essence
- Tétrachlorure de carbone
- Benzine
- Kérosène
- Naphte
- Acétone
- Térébenthine
- Diluant pour peinture
- Diluant à laque
- Dissolvant pour vernis à ongle

Tous ces produits sont dangereux et sont susceptibles d'endommager votre véhicule.

### Nettoyage de l'intérieur de votre véhicule

N00945200095

Après avoir nettoyé l'habitacle de votre véhicule avec un produit de nettoyage, essuyez-le dans un endroit ombragé et bien aéré.

### **ATTENTION**

- N'utilisez pas de substances organiques (solvants, benzine, kérosène, alcool, essence, etc.) ni de solutions alcalines ou acides. Ces produits chimiques peuvent décolorer, tacher ou fissurer la surface. Si vous utilisez des produits de nettoyage ou des agents de polissage, assurez-vous qu'ils ne sont pas composés des substances susmentionnées.

### **REMARQUE**

- Lisez toujours les instructions sur l'étiquette du produit de nettoyage.

### Pièces floquées, en plastique, en cuir vinylique et en tissu

N00945300142

1. Essuyez doucement ces surfaces à l'aide d'un chiffon doux trempé dans une solution à 3% de savon doux et d'eau.

2. Pour rincer, trempez le chiffon dans de l'eau propre, essorez-le bien, et essuyez soigneusement tout le savon.

### **REMARQUE**

- N'utilisez pas de produits de nettoyage, de conditionnement et de protection à la silicone ou à la cire. Si ce genre de produit est enduit sur les instruments ou d'autres pièces, il pourrait provoquer des réflexions sur le pare-brise, ce qui réduirait la visibilité. De plus, si les commandes d'accessoires électriques étaient enduites de ces produits, cela pourrait provoquer une défaillance.

### Garnissage

N00945500128

1. Entretenez le garnissage avec soin et gardez l'habitacle propre pour préserver la valeur de votre véhicule. Utilisez un aspirateur et une brosse pour nettoyer les sièges. Si ceux-ci sont tachés, nettoyez-les à l'aide d'un produit adéquat pour revêtement vinyle et cuir synthétique. Les revêtements en tissu peuvent être nettoyés à l'aide d'un produit de nettoyage pour garnissage ou d'une eau tiède additionnée de 3% de détergent doux.



2. Nettoyez les tapis de sol à l'aspirateur et faites disparaître les taches éventuelles au moyen d'un shampooining pour moquette. Éliminez les taches d'huile et de graisse en les tamponnant avec un chiffon blanc, propre, imbibé de détachant.

### REMARQUE

- S'il est difficile de faire disparaître le peluchage du garnissage de siège, utilisez une brosse adéquate que l'on passe dans un sens sur la surface.

### Cuir véritable (le cas échéant)

N00945600187

1. Pour nettoyer, essuyez légèrement le cuir à l'aide d'un chiffon doux imbibé d'eau additionnée d'une solution de détergent doux à 5%.
2. Pour rincer, trempez le chiffon dans de l'eau propre, essorez-le bien, et essuyez soigneusement tout le savon.
3. Pour préserver et protéger, appliquez un produit d'entretien et de protection des cuirs sur les cuirs véritables.

### REMARQUE

- Si les cuirs véritables sont mouillés, les essuyez-les à l'aide d'un chiffon sec et doux. S'ils restent mouillés, de la moisissure pourrait se former.
- Les cuirs véritables peuvent être endommagés s'ils sont brossés avec une brosse à poils en nylon ou autres fibres synthétiques.
- Les solvants organiques tels que le benzène, le kérosène, l'alcool, l'essence, ou encore les solvants acides ou alcalins peuvent décolorer les cuirs véritables et ne doivent pas être utilisés.
- Le cuir véritable peut moisir s'il n'est pas maintenu en état de propreté. Nettoyez immédiatement toute tache d'huile ou de gras.
- L'exposition prolongé au soleil durcit et ride les cuirs naturels. Dans la mesure du possible, garer le véhicule sous abri ou à l'ombre.
- En été, lorsque la température à l'intérieur du véhicule augmente, il est possible que les produits en vinyle laissés sur un siège en cuir véritable se ramollissent et se collent au siège.

### Nettoyage de l'extérieur du véhicule

N00945700058

Pour protéger la finition du véhicule, lavez-le à fond et fréquemment. Si vous le souhaitez,

### Nettoyage de l'extérieur du véhicule

vous pouvez lustrer votre véhicule à l'aide d'une cire non abrasive pour véhicule.

### Corps étranger

N00945800033

La pollution industrielle, les taches de goudron, les fientes d'oiseaux, la sève d'arbre, les insectes écrasés, l'eau de mer et autres corps étrangers peuvent endommager la finition de votre véhicule.

En général, plus longtemps un corps étranger demeure sur la finition, plus lourd est le dommage. Lavez votre véhicule dès que la finition est souillée.

### Lavage

N00945900597

Les substances chimiques présentes dans la boue et la poussière qui se trouvent dans l'air, la pluie, la neige ou sur la surface de la chaussée peuvent endommager la peinture et la carrosserie si elles demeurent sur le véhicule pendant une période prolongée.

Le lavage et le lustrage fréquents constituent le meilleur moyen de protéger votre véhicule contre ces risques.

Ne lavez pas votre véhicule en plein soleil. Garez-le dans un endroit ombragé et aspergez-le d'eau pour évacuer toute la poussière dont il est couvert. Ensuite, lavez-le à grande

## Nettoyage de l'extérieur du véhicule

eau à l'aide d'une mitaine de lavage ou d'une éponge, depuis le haut vers le bas.

Le cas échéant, utilisez un détergent doux spécial pour voiture. Rincez abondamment et essuyez le véhicule à l'aide d'une peau de chamois ou d'un chiffon doux. Après le lavage, nettoyez soigneusement les joints et les rebords des portes, du capot, etc., où la saleté risque de s'être accumulée.

### ATTENTION

- Lorsque vous nettoyez le dessous du véhicule ou les roues, portez des gants pour protéger vos mains.
- Si votre véhicule est équipé d'essuie-glaces avec capteur de pluie, placez le levier d'interrupteur d'essuie-glace en position «OFF» (arrêt) pour désactiver le capteur de pluie avant de laver le véhicule. Sinon, les essuie-glaces pourraient se mettre en marche en détectant la présence d'eau sur le pare-brise et pourraient s'en trouver endommagés.
- Ne dirigez jamais de jet d'eau sur les composants électriques dans le compartiment moteur. Cela pourrait les endommager. Faites aussi attention à ce que l'eau ne pénètre pas dans le compartiment moteur quand vous lavez en-dessous du véhicule.
- Évitez les postes de lavage automatique utilisant des brosses rotatives. Ces brosses peuvent égratigner la surface de la peinture et lui faire perdre son lustre. Les égratignures sont plus perceptibles sur les véhicules de couleur foncée.

## 9-46 Entretien et soins apportés au véhicule

### ATTENTION

- Certains types d'équipements de lavage à l'eau chaude fonctionnent sous haute pression et à température élevée. L'eau chaude peut endommager les pièces en plastique et pénétrer à l'intérieur de votre véhicule, alors faites attention de bien suivre les procédures suivantes lorsque vous utilisez ce type d'équipement:
  - Maintenez la buse de lavage à une distance d'au moins 70 cm (28 po) de la carrosserie du véhicule.
  - Lorsque vous lavez autour des glaces de porte, maintenez la buse à une distance de plus de 70 cm (28 po) de la glace, à angle droit par rapport à sa surface.
- Veillez à respecter les points suivants lorsque vous utilisez une aire de lavage automatique, en vous référant au présent manuel ou au préposé de l'aire de lavage, pour éviter d'endommager votre véhicule:
  - Repliez les rétroviseurs extérieurs.
  - Déposez l'antenne.
  - Fixez l'ensemble bras de l'essuie-glace avec du ruban adhésif.
  - Si votre véhicule est équipé d'un becquet arrière ou de galeries, informez-vous auprès du préposé de lavage avant d'utiliser le poste de lavage.
- Si votre véhicule est équipé d'essuie-glaces avec capteur de pluie, placez le levier d'essuie-glace en position «OFF» (arrêt) pour désactiver le capteur de pluie.

### Par temps froid

Le sel et les autres produits chimiques déversés en hiver sur les routes de certaines régions peuvent avoir un effet adverse sur le dessous de votre véhicule. Nous vous conseillons de rincer le dessous du véhicule avec un jet à haute pression chaque fois que vous lavez l'extérieur de votre véhicule.

Portez une attention particulière pour enlever toute boue ou autres débris pouvant emprisonner le sel et l'humidité.

Après avoir lavé votre véhicule par temps froid, veillez à éliminer toute trace d'eau sur les joints en caoutchouc des portes pour éviter qu'elles ne gèlent.

### REMARQUE

- Lorsqu'une porte est gelée, le fait de l'ouvrir par la force peut déchirer ou fissurer le joint de caoutchouc monté autour de la porte. Utilisez de l'eau tiède pour fondre la glace. Veillez à essuyer l'eau complètement une fois la porte ouverte. Pour éviter que les caoutchoucs d'étanchéité des portes, du capot, etc. ne gèlent, traitez-les avec un lubrifiant au silicone.

## Lustrage

N00946000234

Lustrez votre véhicule une ou deux fois par an, ou lorsque l'eau ne forme pas des perles sur la peinture.

À l'aide d'un chiffon doux, appliquez une petite quantité de cire sur les surfaces peintes. Une fois que la cire a séché, polissez à l'aide d'un chiffon doux et sec.

N'appliquez pas la cire en plein soleil.

Vous devez appliquer la cire lorsque les surfaces peintes sont refroidies.

### ! ATTENTION

- N'utilisez pas de cires contenant des substances hautement abrasives. Ces cires sont effectivement très efficaces pour faire disparaître la rouille et les taches, mais elles endommagent la surface de la peinture, parce qu'elles font également disparaître l'enduit lustré de la peinture. Elles endommagent également les autres surfaces brillantes telles que la calandre, les garnitures, les moulures, etc.
- Ne pas utiliser d'essence, de benzine, de kérosène ni de dissolvants pour peinture pour enlever le goudron ou toute autre saleté de la surface du véhicule.

### ! ATTENTION

- N'appliquez pas de cire sur les zones recouvertes d'un revêtement noir mat, car elle risque de les décolorer par endroits ou de les tacher. Si vous appliquez de la cire par mégarde sur ces composants, essuyez-la immédiatement à l'aide d'un chiffon doux et de l'eau chaude.

## Polissage

N00946100046

Si les surfaces peintes ont été très endommagées et si elles ont perdu leur lustre et leur couleur d'origine, polissez légèrement la surface à l'aide d'une fine pâte à polir. Essayez de limiter le polissage à la surface endommagée uniquement; polissez une surface plus étendue en déplaçant le chiffon de polissage dans une seule direction. Une fois le polissage terminé, rincez la pâte à polir de la surface et appliquez une couche de cire pour lui redonner un beau lustre.

## Peinture endommagée

N00946200047

Si la peinture de votre véhicule présente de fines craquelures ou des éraflures, retouchez-la au plus vite avec de la peinture de retouche pour éviter la corrosion.

Examinez soigneusement les zones de la carrosserie face à la route ainsi que les passages

## Nettoyage de l'extérieur du véhicule

de roues, et vérifiez que la peinture n'a pas été endommagée par la projection de gravillons, etc. Le numéro de code de la peinture de votre véhicule figure sur la plaque d'identification qui se trouve dans le compartiment moteur.

## Nettoyage des pièces en plastique

N00946300194

Utilisez une éponge ou une peau de chamois pour nettoyer ces pièces.

La cire laisse une trace blanchâtre lorsqu'elle a été appliquée sur la surface rugueuse de couleur noire ou grise du pare-chocs, des moulures ou des feux. Si vous constatez la présence de cire sur ces pièces, essuyez-les à l'aide d'un chiffon doux ou d'une peau de chamois et d'eau tiède.

9

### ! ATTENTION

- L'usage de la brosse à récurer ou de tout autre instrument dur est à proscrire, car ils peuvent endommager la surface plastique des pièces.
- N'utilisez pas de cire contenant des substances (poudre à polir, par exemple) susceptibles d'endommager la surface plastique des pièces.

## Nettoyage de l'extérieur du véhicule

### ⚠ ATTENTION

● Ne laissez pas les pièces en plastique s'encrasser de carburant, d'huile, de liquides à freins, d'huile moteur, de graisse, de diluant pour peinture et d'acide sulfurique (électrolyte de la batterie), car ces substances provoquent des taches, des fissures ou des décolorations.

Si l'une de ces substances entre en contact avec une pièce en plastique, essuyez-les à l'aide d'un chiffon doux ou d'un chamois et d'un mélange d'eau et de savon. Puis rincez-les immédiatement à l'eau claire.

2. Utilisez un détergent doux sur la saleté qui ne s'enlève pas facilement avec de l'eau.

Rincez le détergent après avoir lavé la roue.

3. Essuyez soigneusement la roue à l'aide d'une peau de chamois ou d'un chiffon doux.

### ⚠ ATTENTION

● N'utilisez ni brosse, ni autre objet dur sur les roues.

● N'utilisez pas de produit nettoyant acide, alcalin ou qui contient une substance abrasive. Vous risqueriez de décolorer ou de tacher le revêtement des roues, ou encore de le faire peler.

● N'appliquez pas directement d'eau très chaude à l'aide d'un nettoyeur à vapeur ou autre moyen.

● Le contact avec l'eau de mer ou le sel d'épandage peut provoquer la corrosion. Rincez ces substances dès que possible.

## Glaces

Pour nettoyer les glaces, une simple éponge imbibée d'eau suffit généralement. Utilisez un produit de nettoyage pour glaces pour éliminer les traces de graisse, d'huile, d'insectes, etc. Après avoir nettoyé les glaces,

essuyez-les à l'aide d'un chiffon propre, sec et doux.

## Balais d'essuie-glace

N00946700068

Utilisez un chiffon doux et un produit de nettoyage pour vitres pour éliminer les traces de graisse, d'insectes morts, etc., qui se trouvent sur les balais d'essuie-glace.

Remplacez les balais d'essuie-glace lorsqu'ils ne nettoient plus le pare-brise et la lunette arrière correctement.

## Compartiment moteur

N00947000071

Ne dirigez jamais de jet d'eau sur les accessoires électriques dans le compartiment moteur. Le non-respect de cette recommandation risquerait d'endommager le moteur.

Ne pas mettre les pièces voisines, les pièces en plastique, etc., en contact avec l'acide sulfurique (électrolyte de la batterie), qui provoquerait fissures, taches et décolorations.

En cas de contact, essuyez avec un chiffon doux, une peau de chamois ou un équivalent et une solution aqueuse d'un détergent neutre, avant de rincer immédiatement et abondamment les pièces touchées avec de l'eau.

## 9 Pièces chromées

N00946400052

Pour éviter que les pièces chromées ne soient piquées ou rouillées, nettoyez-les à l'eau, séchez-les bien et appliquez une cire automobile non-abrasive. Si les pièces chromées sont très piquées ou endommagées, utilisez une pâte à polir le chrome disponible sur le marché.

## Roues en aluminium (le cas échéant)

N00946500183

1. Éliminez la saleté avec une éponge humide.

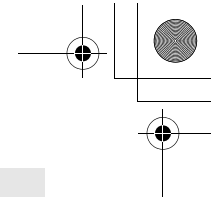
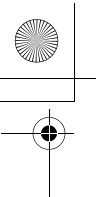

## *Service clientèle/Signalement des défauts mettant en cause la sécurité*

Informations aux consommateurs (pour les véhicules vendus aux États-Unis) .....	10-2
Avis des défauts mettant en cause la sécurité .....	10-3
Recommandations importantes en cas d'accident .....	10-4

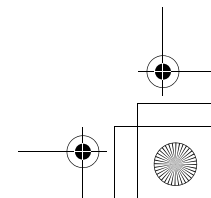
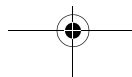
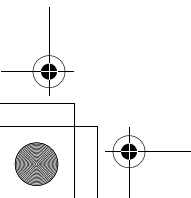
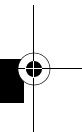
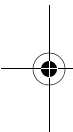



## Informations aux consommateurs (pour les véhicules vendus aux États-Unis)

### Informations aux consommateurs (pour les véhicules vendus aux États-Unis)

N01047100171

Ces informations sont publiées conformément aux exigences de l'Administration de la sécurité de circulation sur Autoroute Nationale (NHTSA), Département de transport. Elles donnent aux acheteurs et/ou aux acheteurs futurs des renseignements sur les avis de défauts mettant en cause la sécurité.



10

### Classement conforme de qualité des pneus

Cotes de qualité DOT (Department of Transportation) - tous les pneus des véhicules de tourisme doivent être conformes à ces normes, ainsi qu'aux règles fédérales de la sécurité. Le niveau de classement précis pour chaque catégorie de cote est moulé sur les flancs des pneus de votre véhicule.

### Usure de la bande de roulement

La cote d'usure de la bande de roulement est une valeur comparative qui se base sur le taux d'usure du pneu obtenu dans le cadre d'essais effectués dans des conditions contrôlées sur



10-2 Service clientèle/Signalement des défauts mettant en cause la sécurité



une piste d'essai gouvernementale. Par exemple, un pneu de 150 s'use une fois et demie ( $1\frac{1}{2}$ ) moins vite sur une piste d'essai gouvernementale qu'un pneu de 100. La performance relative des pneus varie toutefois en fonction des conditions d'usage réelles, et peut varier de façon significative de la norme en fonction des habitudes de conduite, des entretiens effectués, de l'état des routes et du climat.

### Adhérence AA, A, B, C

Les cotes d'adhérence sont les suivantes: AA, A, B et C (AA étant la meilleure cote). Ces cotes indiquent la capacité de freinage du pneu sur chaussée mouillée. Ces cotes ont été obtenues dans des conditions contrôlées sur des pistes d'essai gouvernementales recouvertes d'asphalte et de béton. Un pneu de cote d'adhérence C pourrait ne pas offrir une adhérence suffisante.

#### ⚠ AVERTISSEMENT

- La cote d'adhérence de ce pneu est attribuée en fonction de tests de freinage obtenus en simple ligne droite, et non pas en accélération, en virage, en aquaplanage ou en adhérence de pointe.

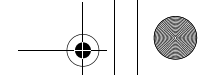
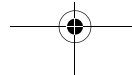

### Cotes de température A, B, C

Les cotes de température varient de A à C, A étant la plus élevée. Elles indiquent la résistance du pneu à l'échauffement et sa capacité à dissiper la chaleur, telles que mesurées dans le cadre d'essais effectués dans un environnement contrôlé, sur une roue d'essai en laboratoire. Des températures élevées soutenues peuvent provoquer la dégradation des matériaux constitutifs du pneu, réduisant ainsi sa durée de vie et des températures excessives peuvent en outre causer sa défaillance soudaine. La norme 109 de la sécurité des véhicules automobiles au Canada (NSVAC) (CMVSS) exige que tous les pneus de véhicules particuliers soient conformes aux exigences minimales, soit à la cote C. Les cotes B et A indiquent des niveaux de performance obtenus sur une roue d'essai de laboratoire, supérieurs à l'exigence minimale requise par la loi.

#### ⚠ AVERTISSEMENT

- La cote de température est établie pour un pneu gonflé correctement et non surchargé. Une vitesse excessive, avec des pneus sous-gonflés ou sur-gonflés, ou une combinaison des deux, peut entraîner une accumulation de chaleur et provoquer leur défaillance.

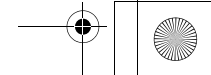

## Avis des défauts mettant en cause la sécurité

N01047201531

Si vous croyez que votre véhicule comporte un défaut pouvant entraîner une collision ou provoquer des blessures graves ou mortelles, vous devriez en aviser immédiatement l'Administration de la sécurité de circulation sur Autoroute Nationale (NHTSA), ainsi que Mitsubishi Motors Corporation.

Si la NHTSA reçoit des plaintes similaires, elle peut ouvrir une enquête. De plus, si elle se trouve en présence d'un défaut compromettant la sécurité d'un groupe de véhicules, elle peut rappeler ces véhicules défectueux et entreprendre une campagne corrective. Toutefois, si un problème individuel survient, la NHTSA ne peut intervenir entre vous, votre concessionnaire ou Mitsubishi Motors Corporation.

Pour contacter la NHTSA, vous pouvez appeler gratuitement la ligne d'assistance téléphonique de sécurité des véhicules au 1-888-327-4236 (TTY: 1-800-424-9153); rendez-vous sur le site <http://www.safercar.gov>; ou écrivez à:

**NHTSA Headquarters  
1200 New Jersey Avenue, SE  
West Building  
Washington, DC 20590**

Vous pouvez aussi obtenir d'autres informations sur la sécurité des véhicules à moteur en vous rendant sur le site <http://www.safercar.gov>.

### Pour les véhicules vendus aux États-Unis

Pour contacter Mitsubishi Motors North America, Inc., appelez le 1-888-648-7820 ou écrivez à:

### Avis des défauts mettant en cause la sécurité

**Mitsubishi Motors North America, Inc.  
Service des relations avec la clientèle  
P.O. Box 6400  
Cypress, CA 90630-0064**

### Pour les véhicules vendus au Canada

Si vous vivez au Canada, et si vous estimez que votre véhicule présente un défaut compromettant la sécurité, vous devez immédiatement communiquer avec Transports Canada ainsi qu'avec les Ventes de véhicules Mitsubishi du Canada, Inc. Vous pouvez écrire à:

**Transport Canada  
330, rue Sparks  
Tour C  
Ottawa, Ontario K1A 0N5**

10

### Recommandations importantes en cas d'accident

Pour contacter Ventes de Véhicules Mitsubishi du Canada, Inc., appelez le 1-888-576-4878 ou écrivez à:

**Ventes de véhicules Mitsubishi du Canada, Inc.**  
**Service des relations avec la clientèle**  
**P.O. Box 41009**  
**4141 Dixie Road**  
**Mississauga, ON L4W 5C9**

### Pour les véhicules vendus à Guam

Pour contacter Triple J Enterprises Inc. appelez le (671) 649-3673 ou écrivez à:

**Triple J Enterprises, Inc.**  
**P.O. Box 6066**  
**TAMUNING**  
**GUAM 96931**

### Pour les véhicules vendus en Samoa américaine

Pour contacter Pacific Marketing Inc. appelez le 684 (699) 9140 ou écrivez à:

**Pacific Marketing, Inc.**  
**P.O. Box 698**  
**PAGO PAGO,**  
**SAMOA AMÉRICAINNE AS,**  
**96799**

10

### Pour les véhicules vendus à Porto Rico

Pour contacter les Ventes de véhicules Mitsubishi aux Caraïbes, Inc. appelez le 1-787-251-8715 ou écrivez à:

**Mitsubishi Motor Sales of Caribbean, Inc.**  
**Customer Service Department**  
**P.O. Box 192216**  
**SAN JUAN PR 00919-2216**

### Pour les véhicules vendus à Saipan

Pour contacter Triple J Motors appelez le (670) 234-7133 ou écrivez à:

**Triple J Motors**  
**P.O. Box 500487**  
**SAIPAN, MP96950-0487**

### Recommandations importantes en cas d'accident

N01047300098

Nous espérons sincèrement que vous n'aurez jamais d'accident, mais malgré tout ce danger est toujours latent. Veuillez dès lors à vous attacher et à conduire prudemment.

### En cas d'accident

- Restez calme.
- Vérifiez si vous êtes indemne. Signalez toute blessures à la police et, au besoin, réclamez une ambulance.



## Recommandations importantes en cas d'accident

- Rapportez tous les détails de l'accident. Ces détails précis relatifs à l'accident vous seront d'une aide précieuse lors des entretiens avec votre compagnie d'assurance et d'autres personnes qui devraient vous représenter.

### Informations-clés pour traiter avec votre compagnie d'assurance

- Essayez de comprendre votre devis de réparation avant d'approuver les réparations.
- C'est à vous que revient le choix de l'atelier de réparation et des marques de pièces qui serviront à réparer votre véhicule.
- Exigez la pose de pièces d'origine Mitsubishi Motors. Afin de faire des économies, votre compagnie d'assurance vous recommandera souvent des pièces d'imitation, mais celles-ci ne répondront pas aux exigences et caractéristiques de réglage, de finition, de résistance à la corrosion ou de la qualité d'exécution du travail.

### Protection intégrée Mitsubishi Motors

La résistance et l'intégrité dont bénéficie votre véhicule Mitsubishi résultent d'une conception précise appelée «Gestion de l'énergie». Les pièces de carrosserie individuelles sont conçues pour interagir comme un ensemble en cas d'accident. Les ondes de choc sont atténuées par les panneaux de protection ou dirigées autour de l'habitacle. Cette caractéristique importante est rendue possible grâce à l'acier à haute résistance utilisé dans les panneaux et les pièces structurales Mitsubishi, et ce n'est pas nécessairement le cas pour les pièces d'imitation. En cas d'accident, tous les panneaux de carrosserie et supports d'origine Mitsubishi sont conçus et construits comme des éléments essentiels de protection. En remplaçant les pièces de carrosserie par des pièces d'imitation, votre véhicule risque de ne plus répondre aux spécifications d'équipement d'origine.

### Droits du consommateur (pour les véhicules vendus aux États-Unis)

Le consommateur demandeur d'une réparation de son véhicule possède des droits. Des Commissionnaire d'Assurance d'État ont commencé à considérer l'établissement de règlements concernant la mise en place de pièces d'équipement d'origine. Cela signifie que les ateliers de réparation devront aviser le consommateur lorsqu'ils auront l'intention d'utiliser des pièces de rechange non d'origine. Puisque les règlements ne sont pas cohérents sur ce point, c'est à vous que revient la décision. Par conséquent, si vous désirez des pièces d'origine Mitsubishi Motors, vous allez devoir les demander expressément. Veillez à ce que votre compagnie d'assurance comprenne que des pièces d'imitation ne doivent pas être utilisées pour réparer votre véhicule. Vous méritez ce qu'il y a de mieux, c'est-à-dire des pièces d'origine Mitsubishi Motors.

10

### Pièces d'origine Mitsubishi Motors

Les pièces d'origine Mitsubishi Motors sont conçues selon des normes de qualité et de

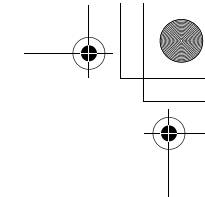
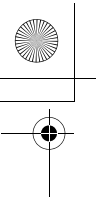

## Recommandations importantes en cas d'accident

---

durabilité supérieures répondant à vos exigences. Les pièces de remplacement d'origine Mitsubishi Motors garantissent que votre véhicule comporte tous les avantages technologiques et conserve le style et la protection d'un véhicule Mitsubishi Motors flambant neuf. N'oubliez pas d'exiger la mise en place de pièces d'origine Mitsubishi Motors.

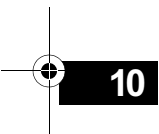

10

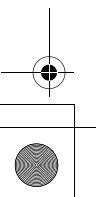
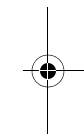

### 10-6 Service clientèle/Signalement des défauts mettant en cause la sécurité

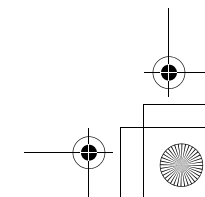
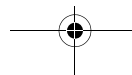

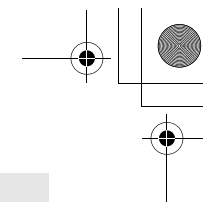
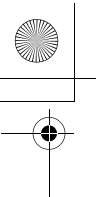

## *Caractéristiques techniques*

Étiquetage du véhicule .....	11-2
Dimensions du véhicule .....	11-3
Poids du véhicule .....	11-3
Caractéristiques du moteur .....	11-4
Batterie .....	11-5
Pneus et roues .....	11-5
Capacité .....	11-6

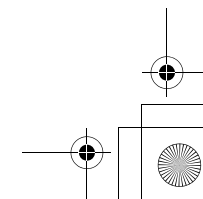
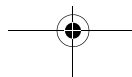
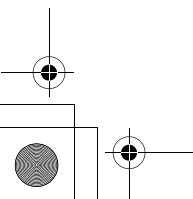
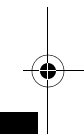
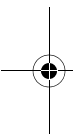

## Étiquetage du véhicule

### Étiquetage du véhicule

N01147401811

Gardez un enregistrement du numéro de châssis et du numéro d'identification du véhicule. Cette information permettra de faciliter le travail de la police si votre véhicule a été volé.

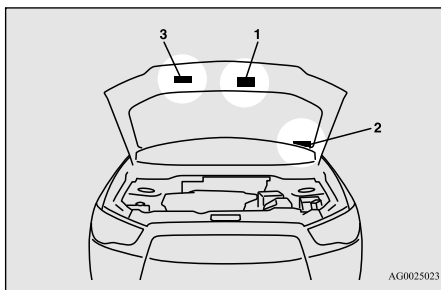

AG0025023

11

### 1- Étiquette du système antipollution du véhicule

L'étiquette du système antipollution du véhicule est apposée en dessous du capot.

### 2- Plaque d'identification du véhicule

Le numéro d'identification du véhicule est gravé sur la plaque rivetée au coin avant gauche de la carrosserie. Elle est visible de l'extérieur du véhicule à travers le pare-brise.

### 3- Étiquette de climatisation

L'étiquette de climatisation est apposée sur le panneau intérieur du capot.

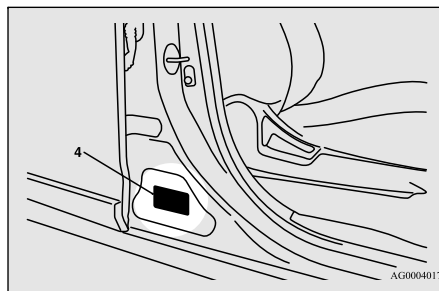

AG0004017

### 4- Plaque d'identification de code du véhicule

La plaque d'identification de code du véhicule est située sur le seuil de porte du passager avant.

### Numéro de série du moteur

Le numéro de série du moteur est estampillé sur le bloc-cylindres du moteur, comme le montre l'illustration.

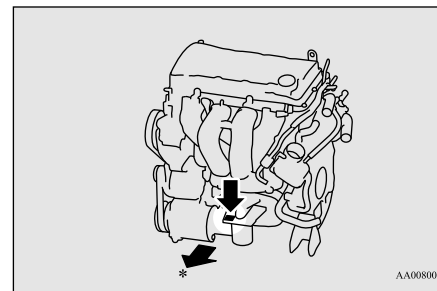

AA0080099

\*- Avant du véhicule

## Plaque d'information sur les pneus et la capacité de charge

N01148100603

La plaque d'information sur les pneus et la capacité de charge figure sur le seuil de porte du conducteur.

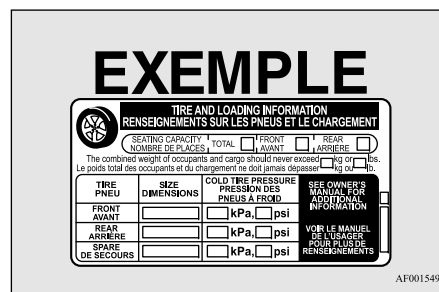
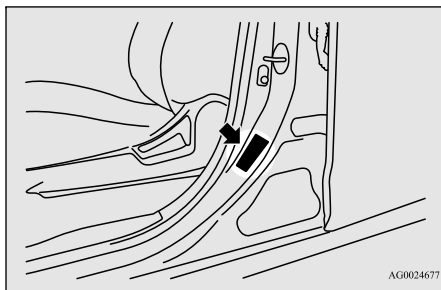

## Étiquette de certification

N01148200167

L'étiquette de certification est située sur le seuil de porte côté conducteur.

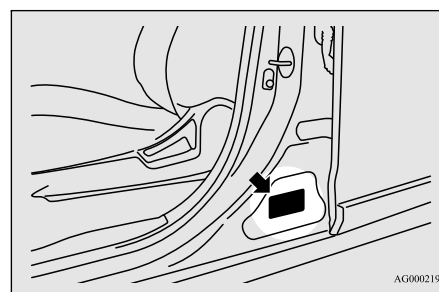

## Dimensions du véhicule

### Dimensions du véhicule

N01147501623

Longueur hors tout	4 355 mm (171,5 in)	
Largeur hors tout	1 810 mm (71,3 in)	
Hauteur hors tout	Sans galeries sur le toit	1 630 mm (64,2 in)
	Avec galeries sur le toit	1 640 mm (64,6 in)
Empattement	2 670 mm (105,1 in)	

## Poids du véhicule

N01147600858

Poids nominal brut du véhicule

1 970 kg (4 343 lb)

### Caractéristiques du moteur

Poids nominal brut sur l'essieu	Avant	1 030 kg (2 271 lb)
	Arrière	1 000 kg (2 205 lb)
Capacités de chargement		375 kg (827 lb)
Charge maximale sur le toit		80 kg (176 lb)
Nombre de sièges		5 personnes

### REMARQUE

- La charge sur le toit est importante car elle affecte la capacité de chargement du véhicule. Reportez-vous à la rubrique «Chargement du toit» à la page 6-11.

Poids nominal brut du véhicule (PNBV): limite de poids (charge) total maximale spécifiée pour le véhicule

Poids nominal brut sur l'essieu (PNBE): limite de poids maximal (charge) spécifiée pour l'essieu avant ou arrière

Nombre de sièges: le nombre maximum d'occupants

### Caractéristiques du moteur

N01147701537

11

Élément	Modèles de 2,0 litres	Modèles de 2,4 litres
Type de moteur	4B11	4B12
Cylindrée du moteur	1 998 cm <sup>3</sup> (121,9 pouces cubes)	2 360 cm <sup>3</sup> (144,0 pouces cubes)
Nombre et disposition des cylindres	4 en ligne	
Alésage	86,0 mm (3,39 in)	88,0 mm (3,46 in)
Course	86,0 mm (3,39 in)	97,0 mm (3,82 in)
Taux de compression	10,0	10,5
Température d'ouverture de la soupape de thermostat	87 °C (189 °F)	
Bougies	NGK DIFR6C11	DIFR5C11

#### 11-4 Caractéristiques techniques

Batterie

Élément	Modèles de 2,0 litres	Modèles de 2,4 litres
Écartement des électrodes de bougie d'allumage	Entre 1,0 et 1,1 mm (0,040 et 0,043 po)	
Ordre d'allumage	1-3-4-2	

**Batterie**

N01147801336

**75D23L**

La batterie a une tension de 12 volts.

**Pneus et roues**

N01147901816

Pneu		P215/70R16 99H	P225/55R18 97H
Jante	Dimensions	16 x 6 1/2J	18 x 7J
	PCD	114,3 mm (4,5 in)	
	Déport	46 mm (1,81 po)	38 mm (1,50 po)

PCD: Diamètre de perçage (orifices de fixation)

**REMARQUE**

- Communiquez avec un concessionnaire agréé Mitsubishi Motors pour plus de détails concernant la combinaison de pneus de votre véhicule.
- Ces pneus sont conformes aux conditions de charge du véhicule, telles que décrites dans le présent manuel du propriétaire.

## Capacité

## Capacité

N01148002202

Élément		Capacité	Lubrifiants	
Économie (approximative)	Véhicules à traction avant	63 l (16,6 gal)	Reportez-vous à la section «Choix du carburant» à la page 3-2.	
	Véhicules à traction intégrale	60 l (15,8 gal)		
Huile moteur	Véhicules avec boîte-pont manuelle	Carter d'huile	Les huiles moteur portant le symbole de certification ILSAC (symbole «étoilé») sur le contenant. Si ces huiles ne sont pas disponibles, une huile API de classification SN ou plus élevée peut être utilisée.	
		Filtre à huile		0,3 l (0,32 qt)
	Véhicules avec transmission à variation continue (CVT)	Carter d'huile		4,3 l (4,5 qt)
		Filtre à huile		0,3 l (0,32 qt)
Boîte-pont manuelle		2,5 l (2,6 qt)	NEW MULTI GEAR OIL d'origine Mitsubishi Motors de classification API GL-3 SAE 75W-80	
Transmission à variation continue (CVT)	Modèles de 2,0 litres	6,9 l (7,3 qt)	Reportez-vous à la section «Huile de transmission à variation continue (CVT)», page 9-10.	
	Modèles de 2,4 litres	7,1 l (7,5 qt)		
Huile de boîte de transfert		0,5 l (0,53 qt)	Super Hypoid Gear Oil d'origine Mitsubishi Motors de classification API GL-5 SAE 80	
Différentiel	Essieu arrière	0,4 l (0,42 qt)	Super Hypoid Gear Oil d'origine Mitsubishi Motors de classification API GL-5 SAE 80	
Frein/embrayage (le cas échéant)		Selon besoin	Conforme au liquide à freins DOT3 ou DOT4	
Mécanisme de commande d'ouverture de capot et crochet de sécurité		Selon besoin	Graisse de type multi usages NLGI Grade 2	
Liquide de refroidissement du moteur [Y compris 0,65 l (0,69 pte) dans le réservoir de réserve]		7,5 l (7,9 qt)	Super Long Life Coolant Premium d'origine Mitsubishi Motors ou équivalent*	

11

## 11-6 Caractéristiques techniques



Capacité

Élément	Capacité	Lubrifiants
Lave-glaces	4,5 l (4,8 qt)	—
Réfrigérant (climatisation)	Reportez-vous à la section «Étiquette de climatisation», page 11-2.	HFC-134a

\* : liquide de refroidissement de haute qualité similaire à base d'éthylène glycol, sans silicate, sans amine, sans nitrate et sans borate, bénéficiant de la technologie acide organique hybride de longue durée

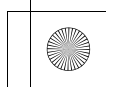
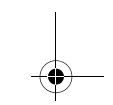
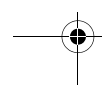
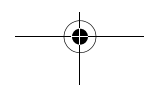
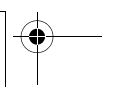
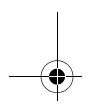
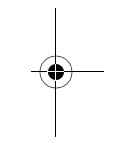
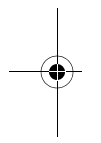
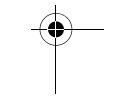
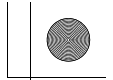
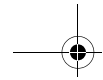
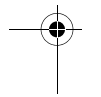
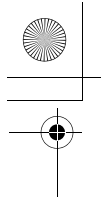

Horizontal dashed lines for text entry, consisting of 10 parallel lines across the width of the page.

## Index alphabétique

**A**

Accessoire (Installation) .....	3-7
Accoudoir .....	4-7
Affichage de l'écran d'information .....	5-95
Affichage multi-information .....	5-95
Aide au démarrage en côte .....	5-74
Ampoules .....	9-33
Antenne	
Antenne de toit .....	7-69
Appui-têtes .....	4-7
Assistance de freinage .....	5-76
Attelage d'une remorque .....	6-13
Audio	
Dépannage .....	7-67
lecteur de CD .....	7-28
radio AM/FM .....	7-28
Avis des défauts mettant en cause la sécurité 10-3	

**B**

Batterie .....	9-12
Branchement et débranchement .....	9-14
Caractéristiques .....	11-5
Par temps froid .....	9-14
Témoin du système de charge .....	5-139
Boîte à gants .....	5-199
Boîte-pont automatique	

Liquide .....	11-6
Boîte-pont manuelle .....	5-56
Huile .....	9-10
Points de changement de vitesse (vitesse recommandée) .....	5-57
Bouches d'air .....	7-2
Bougies .....	9-25

**C**

Caméra de recul .....	5-93
Capacité du réservoir .....	11-6
Capacités .....	11-6
Capacités de liquides et de lubrifiants .....	11-6
Capot .....	9-3
Caractéristiques générales .....	11-3
Carburant	
Capacité du réservoir .....	11-6
Choix du carburant .....	3-2
Économie de carburant .....	6-2
Flexibles de carburant .....	9-25
Plein de carburant .....	3-3
Ceinture de sécurité .....	4-12
Entretien et vérification .....	4-28
Limiteur de force de ceinture de sécurité .. 4-20	
Point d'ancrage réglable pour ceintures épaulières .....	4-18
Rallonge de ceinture de sécurité .....	4-18
Utilisation de la ceinture de sécurité en cas	

de grossesse .....	4-18
Ceintures de sécurité	
Prétendeurs de ceinture de sécurité ...	4-19
Systèmes de retenue pour enfant .....	4-20
Témoin de ceinture de sécurité du passager avant non bouclée .....	4-17
Chargements .....	6-11
Clé F.A.S.T. (Free-hand Advanced Security Transmitter) .....	5-13
Clés .....	5-3
Clignotant	
Lever .....	5-149
Clignotant arrière	
Capacité de l'ampoule .....	9-33
Clignotant avant	
Capacité de l'ampoule .....	9-33
Remplacement .....	9-38
Clignotant latéral	
Capacité de l'ampoule .....	9-33
Clignotants	
Témoins .....	5-137
Clignotants arrière	
Remplacement .....	9-41
Climatisation	
Climatisation automatique .....	7-15, 7-21
Climatisation manuelle .....	7-4, 7-10
Conseils importants concernant la climati- sation .....	7-27
Climatisation automatique .....	7-15, 7-21

## Index alphabétique

Climatisation manuelle..... 7-4, 7-10  
 Commutateur d'allumage ..... 5-52  
 Compartiment de console du plancher 5-200  
 Conduite à 4 roues motrices..... 5-69  
 Conduite dans des conditions difficiles . 8-14  
 Conduite par temps froid ..... 6-5  
 Conduite, alcool et drogues..... 6-2  
 Contrôle de stabilité actif (ASC) ..... 5-80  
 Coussin de sécurité gonflable..... 4-28  
 Couverture du compartiment de chargement...  
 5-202  
 Crevaison (changement de pneu)..... 8-6  
 Cric  
 Rangement..... 8-5  
 Crochets d'arrimage..... 5-204

**12****D**

Dégivrage ou désembuage (pare-brise, glaces  
 de porte) ..... 7-9, 7-14, 7-20, 7-26  
 Dégivreur (lunette arrière) ..... 5-156  
 Démarrage du moteur..... 5-54  
 Démarrage par câbles volants..... 8-2  
 Dimensions ..... 11-3  
 Dimensions du véhicule ..... 11-3  
 Direction  
 Liquide de direction assistée ..... 11-6  
 Réglage de hauteur et portée du volant de

12-2

direction ..... 5-47  
 Direction assistée  
 Liquide ..... 11-6

**E**

Éclairage de l'espace de chargement  
 Capacité de l'ampoule ..... 9-35  
 Éclairage de miroir de courtoisie  
 Capacité de l'ampoule ..... 9-35  
 Éclairage de plaque d'immatriculation  
 Capacité de l'ampoule ..... 9-33  
 Remplacement ..... 9-43  
 Éclairage intérieur ..... 5-194  
 Embayage  
 Garde de la pédale..... 9-23  
 En cas de panne du véhicule ..... 8-2  
 Affichage de température du liquide de  
 refroidissement du moteur..... 5-106  
 Entretien du système antipollution ..... 9-24  
 Entretien général  
 Entretien ..... 9-26  
 Espace de rangement ..... 5-198  
 Essuie-glace  
 Balais d'essuie-glace ..... 9-24  
 Essuie-glace de lunette arrière ..... 5-154  
 Interrupteur ..... 5-150  
 Étiquetage ..... 11-2  
 Étiquetage du véhicule..... 11-2

Étiquette de certification..... 11-3

**F**

Feu de freinage surélevé  
 Capacité de l'ampoule..... 9-33  
 Feu de recul  
 Capacité de l'ampoule..... 9-33  
 Feux arrière  
 Capacité de l'ampoule..... 9-33  
 Remplacement..... 9-41  
 Feux combinés arrière  
 Capacité de l'ampoule..... 9-33  
 Remplacement..... 9-41  
 Feux de circulation de jour  
 Capacité de l'ampoule..... 9-33  
 Remplacement..... 9-40  
 Feux de détresse ..... 5-137  
 Feux de freinage  
 Capacité de l'ampoule..... 9-33  
 Remplacement..... 9-41  
 Feux de gabarit arrière  
 Capacité de l'ampoule..... 9-33  
 Remplacement..... 9-41  
 Feux de gabarit avant  
 Capacité de l'ampoule..... 9-33  
 Remplacement..... 9-37  
 Feux de recul  
 Remplacement..... 9-42  
 Feux de stationnement (type 1)

Index alphabétique

Capacité de l'ampoule .....	9-33
Feux de stationnement (type 2)	
Capacité de l'ampoule .....	9-33
Filtre à air .....	9-9
Frein	
Frein de stationnement .....	5-46
Liquide .....	11-6
Frein de service .....	5-73
Frein de stationnement .....	5-46
Freinage .....	6-6
Avertisseur d'usure des plaquettes .....	5-74
Flexible .....	9-26
Frein de service .....	5-73
Freins assistés .....	5-74
Garde de la pédale .....	9-23
Pédale .....	5-73
Système de freinage antiblocage .....	5-77
Témoins d'avertissement .....	5-138
Freins assistés .....	5-74
Fusibles .....	9-28
<b>G</b>	
Groupe d'instruments .....	5-97
<b>H</b>	
Hayon .....	5-37
Mécanisme d'ouverture intérieur du hayon	5-38

Huile	
Huile d'essieu arrière .....	9-11, 11-6
Huile de boîte de transfert .....	9-11, 11-6
Huile de transmission à variation continue (CVT) .....	9-10
Huile moteur .....	9-6, 11-6
Huile pour boîte-pont manuelle .....	9-10
Huile d'essieu arrière .....	9-11, 11-6
Huile de boîte de transfert .....	9-11, 11-6

**I**

Indice d'octane .....	3-2
Informations aux consommateurs .....	10-2
Inspection et entretien après une utilisation sur route difficile .....	5-72
Interface Bluetooth 2.0 .....	5-157
Interrupteur d'avertisseur sonore .....	5-157
Interrupteur de dégivreur de lunette arrière à commande électrique .....	5-156
Interrupteur de mise à niveau des phares .....	5-148
Interrupteur des feux de détresse .....	5-149
Interrupteur du moteur .....	5-19
Inverseur (changement feux de route/feux de croisement) .....	5-146

**J**

Joint à rotule, joint de la timonerie de direction et protecteur de l'arbre de transmission .....	9-27
---------------------------------------------------------------------------------------------------	------

**L**

Lames fusibles .....	9-28
Lampes de lecture	
Capacité de l'ampoule .....	9-35
Lavage .....	9-45
Lave-glace	
Interrupteur .....	5-154
Lave-glace de lunette arrière .....	5-154
Liquide .....	11-6
Lave-glaces	
Liquide .....	9-11
lecteur de CD .....	7-28
Liquide	
Liquide de boîte-pont automatique ...	11-6
Liquide de direction assistée .....	11-6
Liquide de frein .....	11-6
Liquide de lave-glace .....	11-6
Liquide de lave-glaces .....	9-11
Liquide de refroidissement du moteur	9-8, 11-6
Liquide de transmission à variation continue (CVT) .....	11-6

## Index alphabétique

Liquide de refroidissement (moteur)..... 9-8, 11-6  
 Lubrifiants ..... 11-6  
 Lustrage..... 9-47

### M

Mécanisme de commande d'ouverture de capot et crochet de sécurité ..... 9-27  
 Miroir de courtoisie ..... 5-186  
 Mode de fonctionnement ..... 5-20  
 Modification du véhicule ..... 3-5  
 Moteur  
   Capot ..... 9-3  
   Caractéristiques ..... 11-4  
   Compartiment ..... 9-5  
   Huile et filtre à huile ..... 9-6, 11-6  
   Liquide de refroidissement ..... 9-8, 11-6  
   Numéro de série ..... 11-2  
   Surchauffe ..... 8-4

### N

Nettoyage  
   Extérieur du véhicule ..... 9-45  
   Intérieur du véhicule ..... 9-44

### O

Outils ..... 8-6  
 Rangement..... 8-5

12-4

### P

Pare-soleil ..... 5-44, 5-186  
 Patère..... 5-203  
 Phare antibrouillard avant  
   Témoins ..... 5-137  
 Phares  
   Appel de phares ..... 5-146  
   Capacité de l'ampoule ..... 9-33  
   Inverseur ..... 5-146  
   Lever ..... 5-141  
   Remplacement ..... 9-35, 9-36  
 Phares antibrouillard avant  
   Capacité de l'ampoule ..... 9-33  
   Interrupteur ..... 5-150  
   Remplacement ..... 9-39  
 Pièces d'origine ..... 3-7  
 Plafonnier  
   Capacité de l'ampoule ..... 9-35  
 Plaquettes de frein à disque ..... 9-26  
 Pneu  
   Comment changer un pneu..... 8-6  
   Cotes de qualité ..... 10-2  
   Entretien ..... 9-21  
   Permutation ..... 9-21  
   Pneus à neige ..... 9-23  
   Pression de gonflage..... 9-19  
   Remplacement des pneus et des roues ..... 9-21  
   Taille (pneu et roue) ..... 11-5

Témoin d'usure de la bande de roulement . 9-21

Pneus..... 9-15  
   Chaînes antidérapantes ..... 9-23  
   Plaque d'information sur les pneus et la capacité de charge..... 11-3  
 Pneus à neige ..... 9-23  
 Poids ..... 11-3  
 Poids du véhicule..... 11-3  
 Poignées de maintien ..... 5-203  
 Polissage..... 9-47  
 Port USB ..... 5-183  
 Porte-bouteilles ..... 5-202  
 Porte-carte ..... 5-187  
 Porte-gobelets ..... 5-201  
 Portes  
   Serrure..... 5-33  
   Verrouillage électrique de portes ..... 5-35  
 Pot catalytique..... 9-2  
 Précautions à prendre pour la manipulation de véhicules à traction intégrale..... 5-72  
 Précautions concernant l'entretien ..... 9-2  
 Précautions concernant les soins à apporter au véhicule ..... 9-43  
 Précautions en conduisant..... 6-2  
 Préparation du véhicule avant la conduite 6-4  
 Prise d'alimentation ..... 5-187

Purificateur d'air ..... 7-27

## R

### Radio

Renseignements généraux concernant la radio ..... 7-70

radio AM/FM ..... 7-28

### Rappel de clignotant

Remplacement ..... 9-39

### Recommandations importantes en cas

d'accident ..... 10-4

Recommandations pour le rodage ..... 5-3

Réglage des sièges avant ..... 4-3

Réglementations californiennes concernant le perchlorate ..... 3-7

Régulateur de vitesse ..... 5-83

Remorquage ..... 8-13

Remplacement des ampoules ..... 9-33

Remplacement des pneus et des roues ... 9-21

Renseignements relatifs à la charge du véhicule ..... 6-7

### Rétroviseur

Rétroviseur intérieur ..... 5-47

Rétroviseurs extérieurs ..... 5-49

Rétroviseur intérieur ..... 5-47

Rétroviseurs extérieurs ..... 5-49

### Roue

Caractéristiques ..... 11-5

Enjoliveurs ..... 8-12

Roues en aluminium ..... 9-48

## S

Serrures de portes arrière avec «protection enfant» ..... 5-36

Sièges ..... 4-2

Accoudoir ..... 4-7

Appuie-têtes ..... 4-7

Siège chauffant ..... 4-6

Sièges avant ..... 4-3

Sièges et systèmes de retenue ..... 4-2

Stationnement ..... 6-6

Course du levier de frein de stationnement  
9-24

Rodage du frein de stationnement .... 9-24

Surchauffe ..... 8-4

Système 4 roues motrices contrôlé  
électroniquement ..... 5-66

Système anti-démarrage électronique  
(système antivol) ..... 5-4, 5-27

Système d'alarme antivol ..... 5-39

Système d'échappement ..... 9-27

Système de commande sans fil HomeLink® .  
5-188

Système de freinage antiblocage ..... 5-77

Système de liaison ..... 5-157

## Index alphabétique

Système de retenue supplémentaire ..... 4-28

Entretien de maintenance ..... 4-46

Fonctionnement du système de retenue  
supplémentaire ..... 4-32

Système de surveillance de la pression de  
gonflage des pneus ..... 5-88

Système de télé déverrouillage ..... 5-7, 5-29

Systèmes de retenue pour enfant ..... 4-20

## T

Tapis de sol ..... 6-3

Techniques de conduite en sécurité ..... 6-5

Témoin d'anomalie ..... 5-138

Témoin de feux de route ..... 5-137

Témoin du système de charge ..... 5-139

Témoins ..... 5-137

Témoins d'avertissement ..... 5-138

Transmission à variation continue (CVT) .....  
5-58

Fonctionnement du levier sélecteur... 5-58

Huile ..... 9-10

Liquide ..... 11-6

Mode de conduite sportive ..... 5-63

Positions du levier sélecteur ..... 5-62

Trou de serrure ..... 5-26

## U

USB, port

12-5

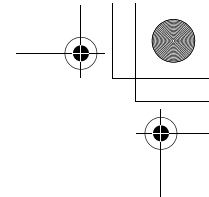
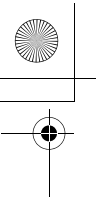

### Index alphabétique

---

Connexion d'un iPod .....	5-184
Connexion d'une clé USB .....	5-183

---

### V

---

Vitres électriques .....	5-42
--------------------------	------

---

