

Introduction

N09200102420

Nous tenons à vous remercier d'avoir fait l'achat d'une OUTLANDER SPORT/RVR de MITSUBISHI.

Nous sommes sûrs que vous apprécierez ce véhicule. Il a été conçu pour offrir un maximum de performances, de durabilité et de confort. En lisant attentivement ce Manuel du conducteur, vous comprendrez mieux les nombreuses fonctions offertes par l'OUTLANDER SPORT/RVR. Le manuel du propriétaire contient des descriptions et des illustrations qui vous aideront à utiliser et à entretenir votre véhicule.

Votre concessionnaire agréé Mitsubishi Motors se fera un plaisir de vous aider si vous avez des questions au sujet du fonctionnement de votre véhicule.

Veuillez prendre note que ce manuel s'applique à tous les modèles OUTLANDER SPORT/RVR et qu'il explique tous les éléments, y compris l'équipement en option. Il est possible que certaines fonctions expliquées dans ce manuel ne soient pas installées sur votre véhicule.

Veuillez laisser ce manuel du propriétaire dans le véhicule au moment de la revente. L'acheteur en aura besoin et pourra à son tour tirer profit de tous les renseignements utiles qu'il contient.

Ce manuel comprend les instructions pour l'équipement standard et facultatif disponible au moment de l'impression. Mitsubishi Motors Corporation se réserve le droit d'apporter des modifications dans la conception ou les caractéristiques et d'apporter des ajouts ou des améliorations à ce produit sans aucune obligation de les installer sur les produits fabriqués antérieurement.



Tout au long de ce manuel, les mots **AVERTISSEMENT** et **ATTENTION** apparaissent. Ces titres sont des rappels à la prudence. Le non-respect des instructions peut entraîner des blessures corporelles ou des dommages au véhicule.

AVERTISSEMENT

Le non-respect de ces instructions fait courir un risque de blessures très graves ou de décès.

ATTENTION

Il attire l'attention sur des risques ou des imprudences susceptibles d'entraîner des blessures corporelles légères ou des dégâts matériels à votre véhicule.

Vous trouverez un autre symbole important:

REMARQUE

Attire l'attention sur des renseignements particulièrement utiles.

Comme pour tout autre véhicule de ce type, son utilisation incorrecte peut entraîner une perte de contrôle ou un accident. Lisez bien les directives de conduite sur «route goudronnée» et sur «route sans revêtement» dans les sections «Sécurité de conduite» et «Fonctions et commandes».

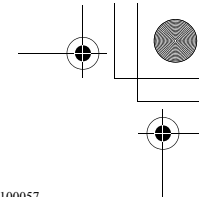

Avertissement Proposition 65 de la Californie

AVERTISSEMENT

- **L'utilisation, l'entretien et la maintenance d'un véhicule de tourisme ou d'un véhicule tout terrain peut vous exposer à des produits chimiques dont notamment les gaz d'échappement du moteur, le monoxyde de carbone, les phtalates et le plomb, qui sont connus dans l'état de Californie comme provoquant le cancer et des anomalies congénitales ou autres dommages liés à la reproduction. Afin de minimiser toute exposition, évitez de respirer les gaz d'échappement, ne laissez pas tourner le moteur au ralenti sauf en cas de besoin, réalisez l'entretien de votre véhicule dans un endroit bien ventilé et portez des gants ou lavez-vous les mains fréquemment quand vous entretenez votre véhicule.**

Pour de plus amples informations, consultez le site www.P65Warnings.ca.gov/passenger-vehicle.

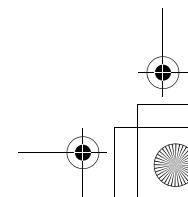
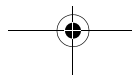
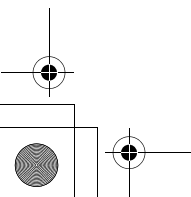
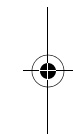
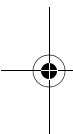

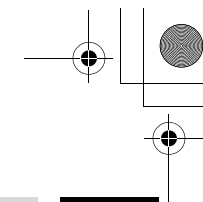
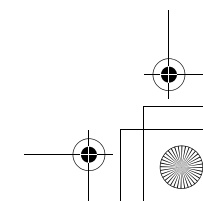
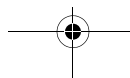
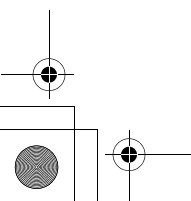
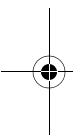

Table des matières

Aperçu	1
Index rapide	2
Renseignements généraux	3
Siège et systèmes de retenue	4
Fonctions et commandes	5
Sécurité de conduite	6
Commandes de confort	7
Mesures d'urgence	8
Entretien et soins apportés au véhicule	9
Service clientèle/Signalement des défauts mettant en cause la sécurité	10
Caractéristiques techniques	11
Index alphabétique	12



Instruments et commandes

1

Instruments et commandes

N00100202922

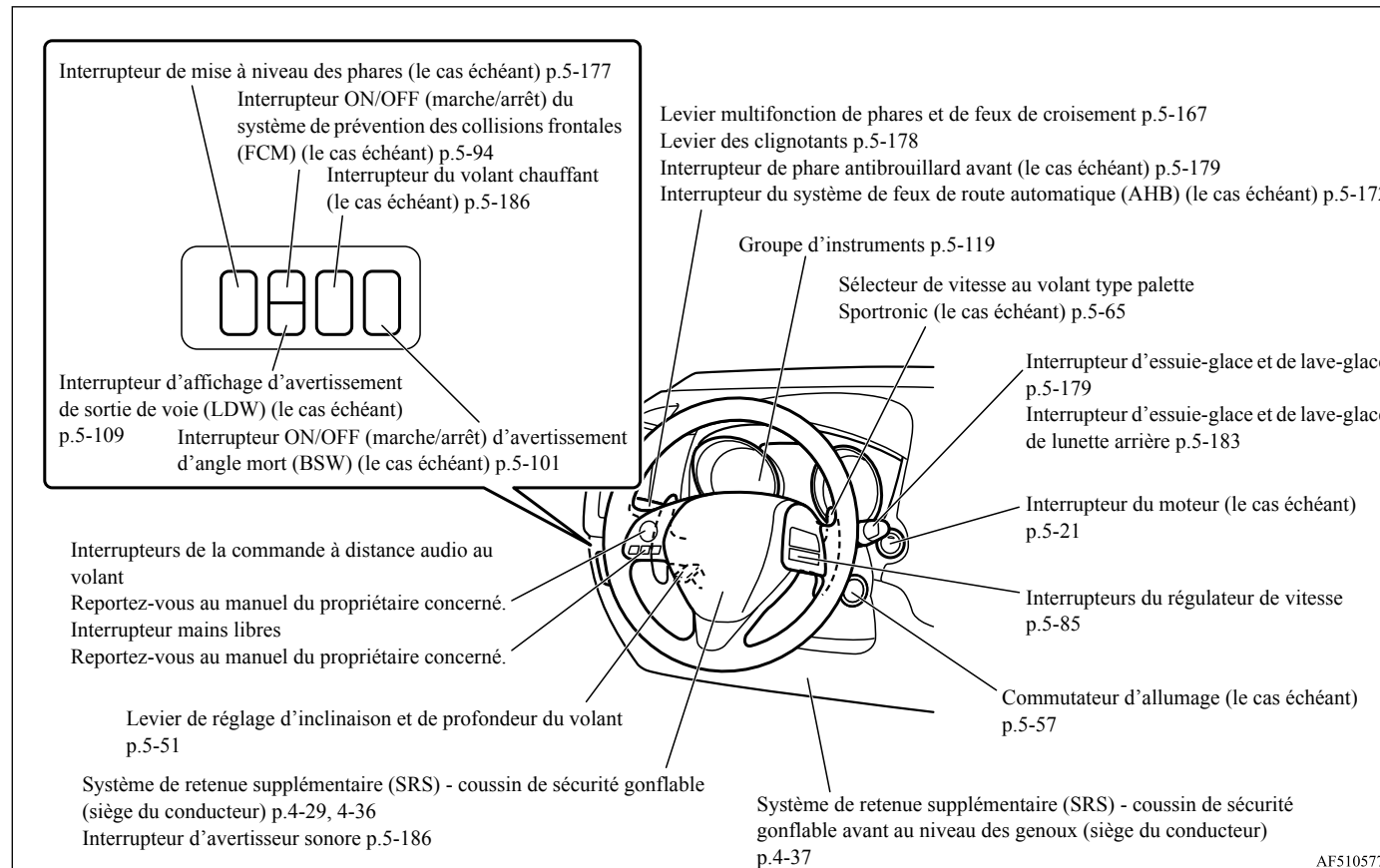

1-1 Aperçu

Instruments et commandes

1

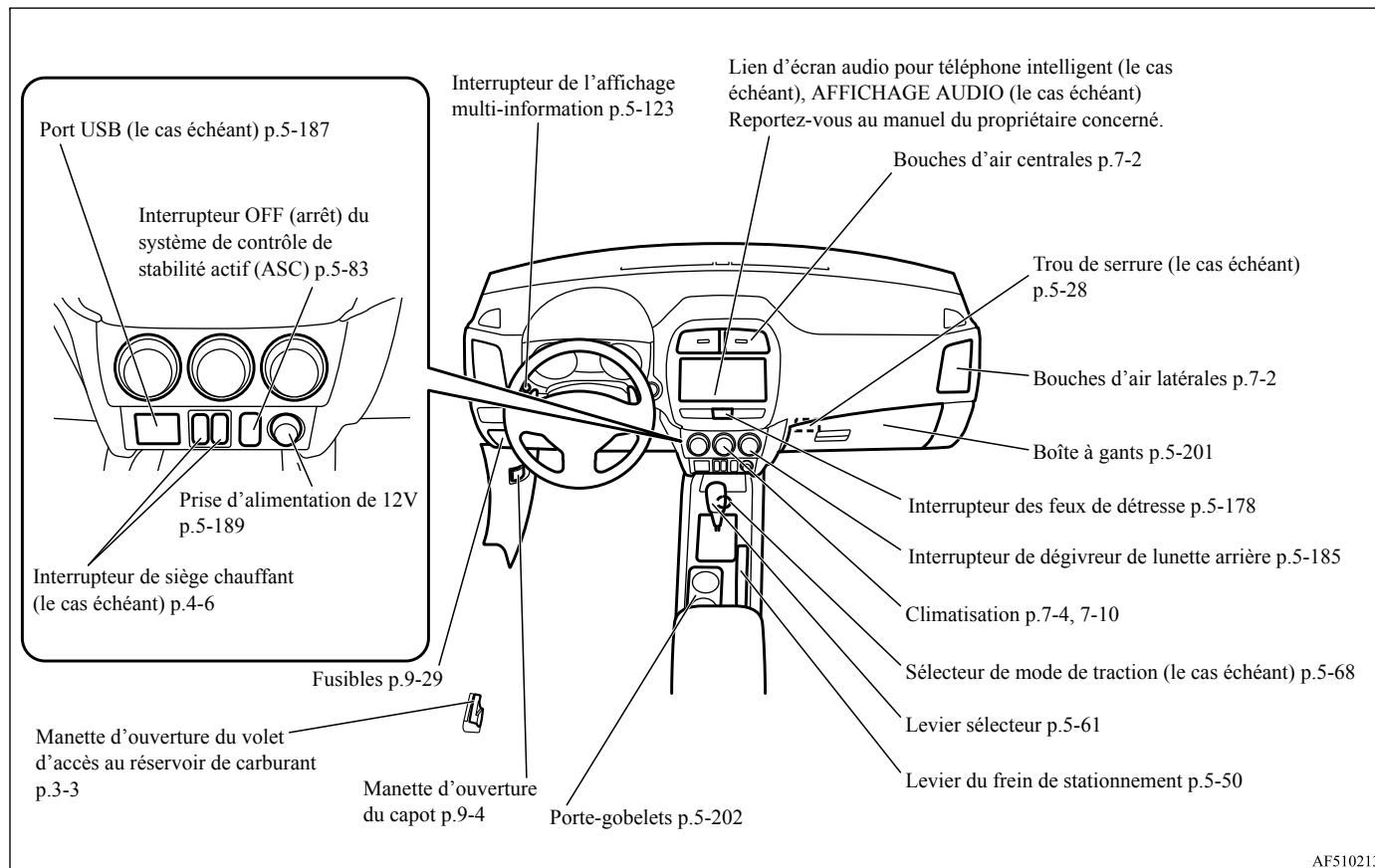

Intérieur

1 Intérieur

N00100302617

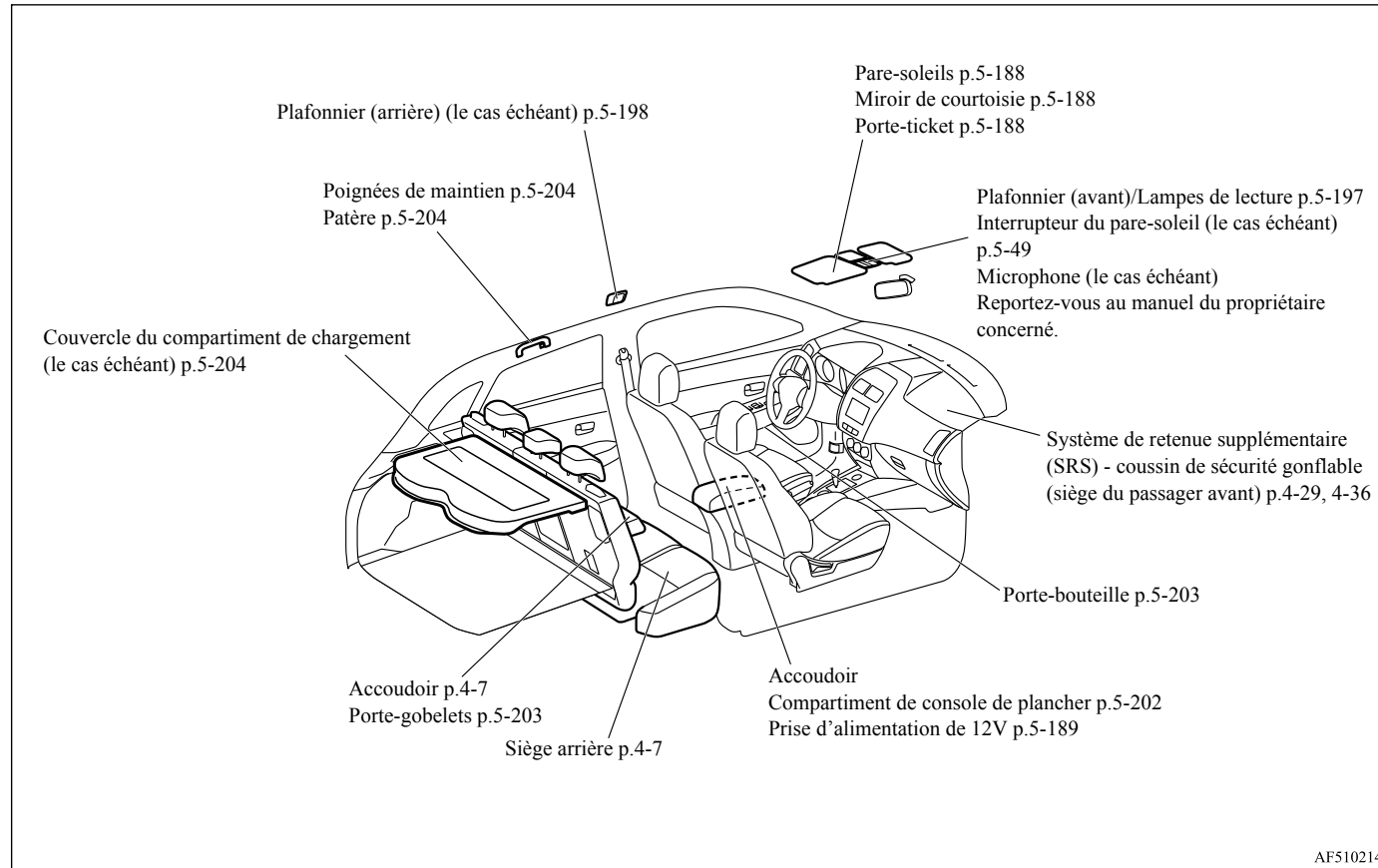

AF5102146

1-3 Aperçu

Intérieur

1

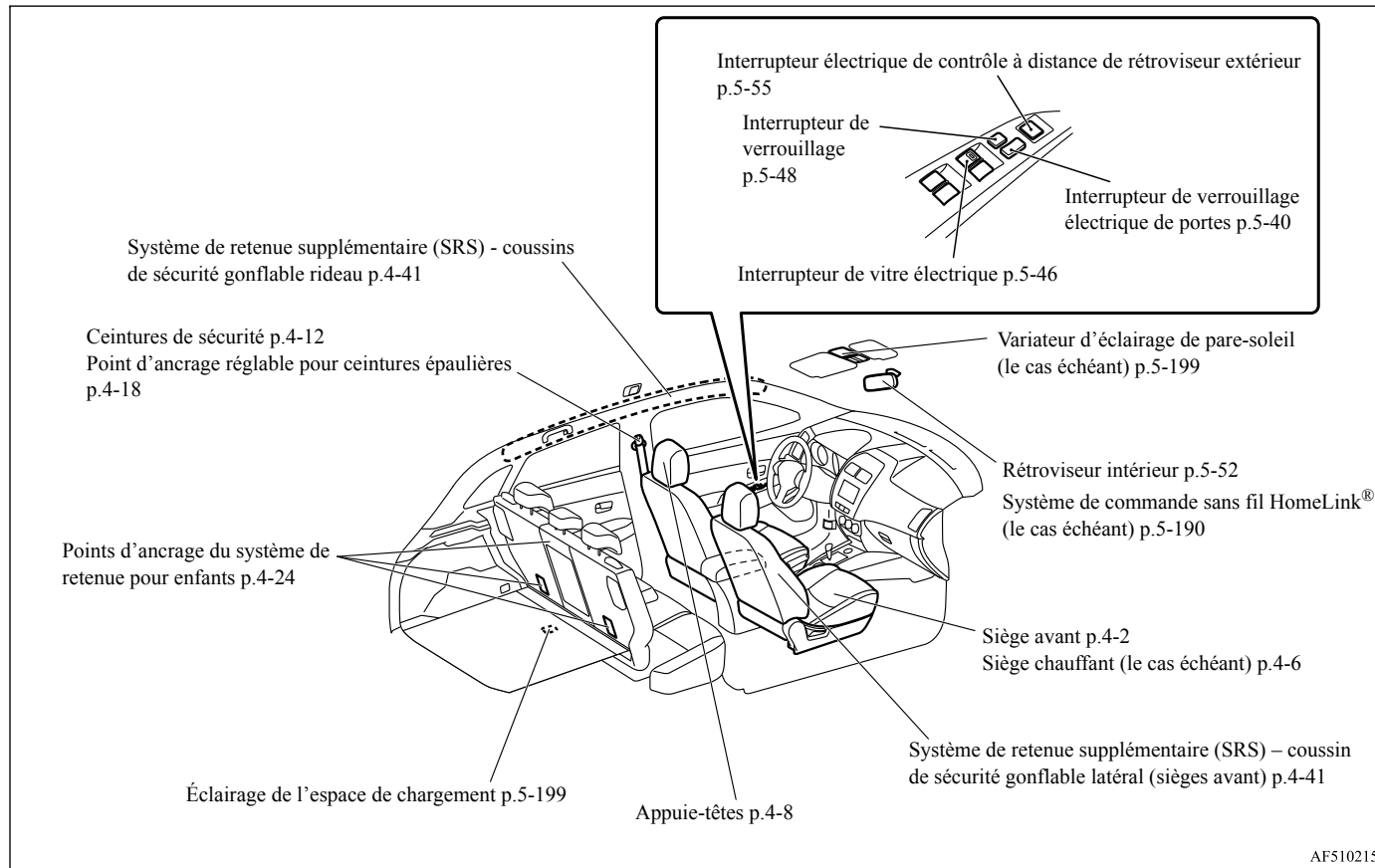

Aperçu 1-4

Compartiment à bagages

1

Compartiment à bagages

N00100501595

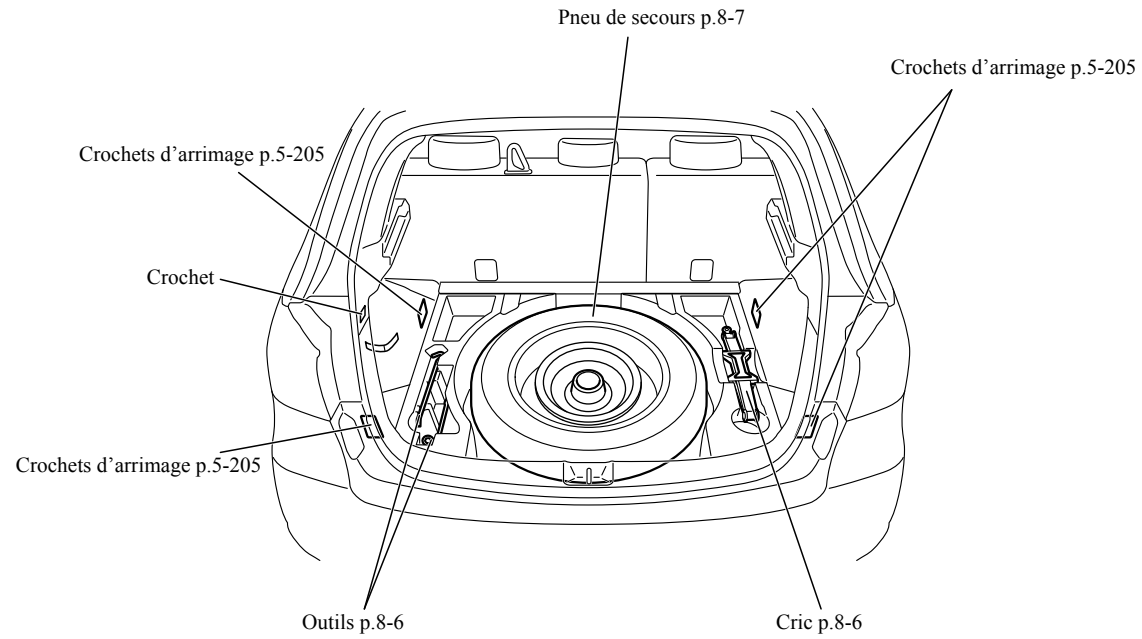

AF5102162

1-5 Aperçu

Extérieur

1

N00100602926

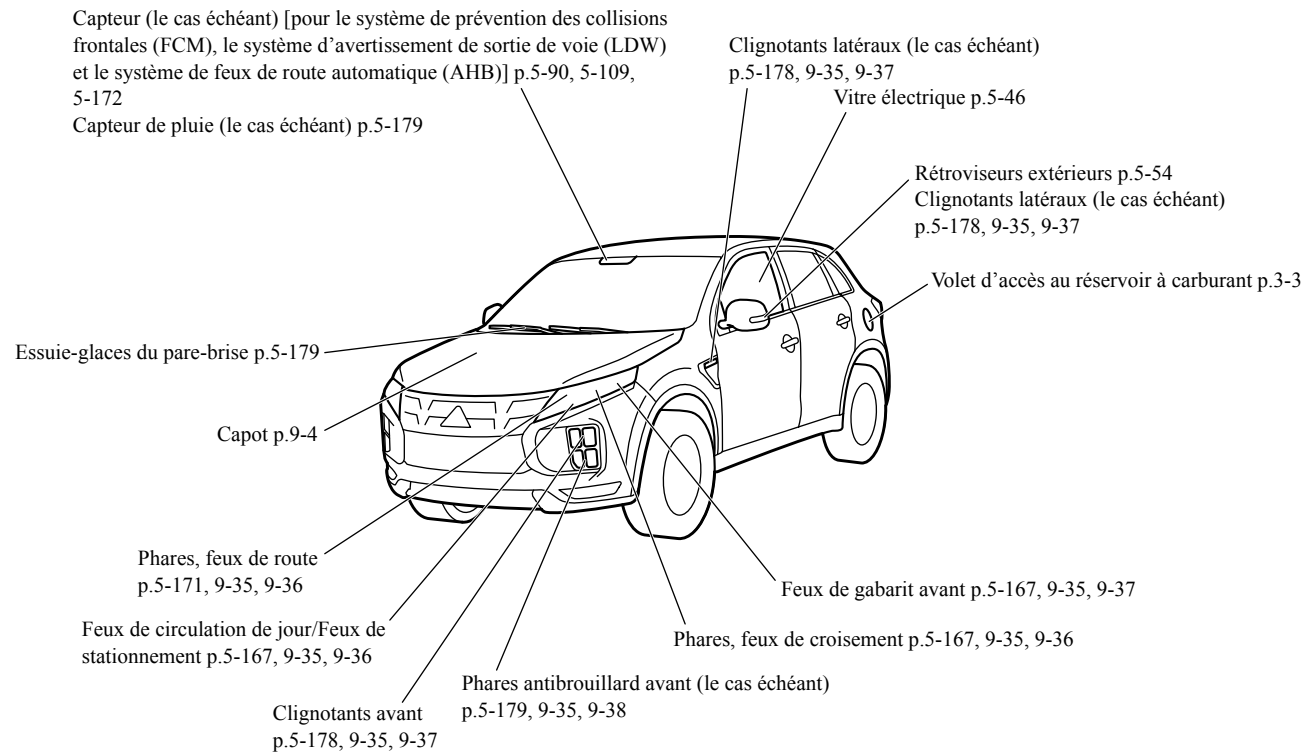

AF5105785

Extérieur

1

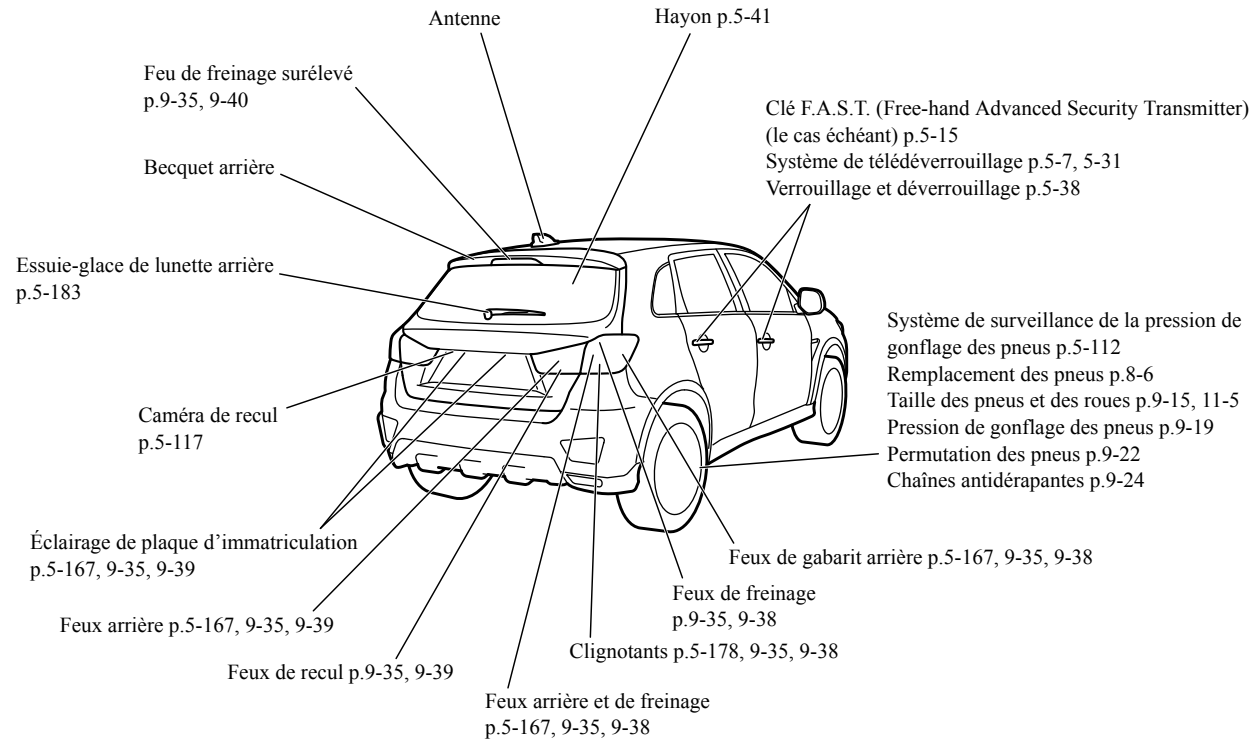

AF5105798

1-7 Aperçu



Si ce témoin d'avertissement s'allume ou clignote pendant que vous conduisez...

Si ce témoin d'avertissement s'allume ou clignote pendant que vous conduisez...

N00200702175



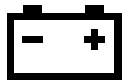

2**REMARQUE**

- Pour plus d'informations concernant les avertissements qui s'affichent à l'écran multi-information, veuillez vous reporter à la section «Écran multi-information», page 5-121.
- Ces témoins d'avertissement s'allument pendant quelques secondes pour une vérification des ampoules lorsque le commutateur d'allumage est tourné à la position «ON» (marche) ou que le mode de fonctionnement est réglé sur MARCHE.

Témoins d'avertissement	Procédez comme suit	Référence à la page
 Témoin du système de charge	<ul style="list-style-type: none"> ● Il convient de garer votre véhicule dans un endroit sûr et d'arrêter le moteur. Contactez votre concessionnaire Mitsubishi Motors ou l'atelier de réparation de votre choix pour obtenir de l'aide. 	p.5-165
BRAKE ou  Témoin des freins	<ul style="list-style-type: none"> ● Si ce témoin s'allume pendant que vous conduisez, vérifiez si le frein de stationnement est complètement relâché. ● Si ce témoin demeure allumé après avoir relâché le frein de stationnement, arrêtez-vous immédiatement et vérifiez le niveau de liquide de freins. ● Si le niveau de liquide de freins est correct, il se peut qu'il y ait une anomalie du système. Évitez les freinages brusques et la conduite à grande vitesse et contactez un concessionnaire agréé Mitsubishi Motors ou l'atelier de réparation de votre choix pour obtenir de l'aide. 	p.5-164

Si ce témoin d'avertissement s'allume ou clignote pendant que vous conduisez...

2

Témoins d'avertissement	Procédez comme suit	Référence à la page
 ou  Témoin d'anomalie du moteur («SERVICE ENGINE SOON» ou «entretien moteur nécessaire»)	<ul style="list-style-type: none"> ● Bien que votre véhicule devrait encore pouvoir être conduit et ne doit pas être remorqué, le système du moteur doit être contrôlé dès que possible par un concessionnaire agréé Mitsubishi Motors ou l'atelier de réparation de votre choix. Si le véhicule n'est pas utilisable, veuillez contacter le service de dépannage routier au 1-888-648-7820 (pour les véhicules vendus aux États-Unis) ou au 1-888-576-4878 (pour les véhicules vendus au Canada), un concessionnaire agréé Mitsubishi Motors, ou une entreprise de remorquage locale pour obtenir de l'aide. 	p.5-164
 Témoin du système de freinage anti-blocage	<ul style="list-style-type: none"> ● Lorsque ce témoin s'allume, cela signifie que le système de freinage antiblocage ne fonctionne pas et que seul le système de freinage ordinaire fonctionne. ● Il convient de garer votre véhicule dans un endroit sûr et d'arrêter le moteur. Vérifiez le système selon la description présentée à la page 5-79. ● Si le témoin ne s'éteint pas après la vérification ou s'il s'allume à nouveau, nous vous recommandons de faire vérifier le système dès que possible par un concessionnaire agréé Mitsubishi Motors ou l'atelier de réparation de votre choix. 	p.5-79
 Témoin SRS	<ul style="list-style-type: none"> ● Faites immédiatement inspecter les systèmes de prétension des ceintures de sécurité et de coussins de sécurité gonflables par un concessionnaire agréé Mitsubishi Motors. 	p.4-36

Si ce problème survient...

Témoins d'avertissement	Procédez comme suit	Référence à la page
 <p>Témoin du système de surveillance de la pression de gonflage des pneus</p>	<ul style="list-style-type: none"> ● Si le témoin d'avertissement s'allume, arrêtez le véhicule et réglez la pression de gonflage des pneus à leur valeur correcte dès que possible. (Reportez-vous à la section «Pressions de gonflage des pneus», page 9-19.) Une fois les ajustements faits, le témoin s'éteindra après quelques minutes de conduite. ● Si le témoin d'avertissement clignote pendant environ 1 minute, puis reste allumé, le système ne fonctionne pas correctement. Si le système revient à la normale, le témoin s'éteindra. Si le témoin d'avertissement ne s'éteint pas, faites inspecter le véhicule chez un concessionnaire agréé Mitsubishi Motors. 	<p>p.5-112</p>

2

Si ce problème survient...

N00200902151

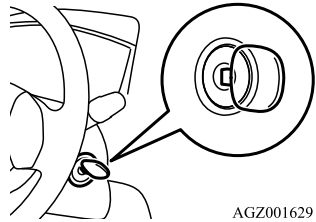
Problème	Procédez comme suit	Référence à la page
<p>Impossible de tourner la clé. (excepté pour les véhicules équipés de la clé F.A.S.T.)</p>  <p>AGZ001629</p>	<p>Impossible de passer de la position «ACC» (accessoire) à la position «OFF» (arrêt). Vérifiez la position du levier sélecteur. Il est impossible de retirer la clé à moins que le levier sélecteur ne soit en position «P» (stationnement).</p>	<p>p.5-58</p>



Index rapide 2-3

Si ce problème survient...

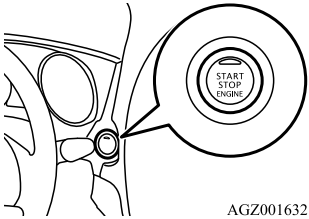
2

Problème	Procédez comme suit	Référence à la page
<p>Le moteur ne se met pas en marche quand vous appuyez sur l'interrupteur du moteur. (pour les véhicules équipés de la clé F.A.S.T.)</p>  <p>AGZ001632</p>	<p>Assurez-vous que la clé F.A.S.T. est dans le véhicule. Veillez à ce que le levier sélecteur soit en position «P» (stationnement), puis appuyez sur l'interrupteur du moteur tout en enfonçant la pédale de freinage.</p>	p.5-25
<p>Le moteur ne démarre pas et le mode de fonctionnement ne peut pas être réglé sur OFF (arrêt). (pour les véhicules équipés de la clé F.A.S.T.)</p>	<ol style="list-style-type: none"> Placez le levier sélecteur en position «P» (stationnement), puis réglez le mode de fonctionnement sur OFF (arrêt). L'une des autres causes pourrait être une faible tension de batterie. Dans ce cas, le système de télédéverrouillage et la clé F.A.S.T. ne fonctionneront pas non plus. Contactez un concessionnaire agréé Mitsubishi Motors. 	p.5-22
<p>La clé F.A.S.T. ne fonctionne pas. (pour les véhicules équipés de la clé F.A.S.T.)</p>	<p>Servez-vous de la clé d'urgence pour verrouiller ou déverrouiller les portes. Insérez la clé F.A.S.T. dans la serrure à l'intérieur de la boîte à gants, puis mettez le moteur en marche ou changez le mode de fonctionnement.</p>	p.5-28
<p>Impossible de faire passer le levier sélecteur à une position autre que «P» (stationnement).</p>	<p>Embrayez le levier sélecteur tout en enfonçant la pédale de freinage. Assurez-vous que le commutateur d'allumage ou que le mode de fonctionnement est en position ON (marche).</p>	p.5-60

Si ce problème survient...



Problème	Procédez comme suit	Référence à la page
<p>Les vitres sont embuées.</p> 	<ol style="list-style-type: none"> 1. Mettez le sélecteur de mode sur la position «» ou «». 2. Mettre la soufflerie en marche. 	<p>p.7-9, 7-15</p>
<p>Le moteur ne démarre pas. Les feux ne s'allument pas. Les feux éclairent faiblement. L'avertisseur sonore ne se fait pas entendre. Le son émis par l'avertisseur sonore est faible.</p>	<p>Faites vérifier la batterie. Rechargez-la ou remplacez-la au besoin.</p>	<p>p.8-2, 9-12</p>

2

Index rapide 2-5

Si ce problème survient...



2

Problème	Procédez comme suit	Référence à la page
<p>Le témoin de température du liquide de refroidissement du moteur  clignote sur l'écran multi-information. De la vapeur sort du compartiment moteur.</p> 	<p>Le moteur a surchauffé. Arrêtez le véhicule dans un endroit sûr.</p>	p.8-4
<p>Si votre véhicule est enlisé dans du sable, de la boue ou de la neige</p>	<ol style="list-style-type: none"> Appuyez lentement sur la pédale d'accélérateur pour faire avancer votre véhicule à nouveau. Pour un véhicule à traction intégrale, placez le sélecteur de mode de traction en position «4WD AUTO» (4 roues motrices automatiques) ou «4WD LOCK» (verrouillage 4 roues motrices), puis appuyez lentement sur la pédale d'accélérateur pour faire avancer votre véhicule. Si rien n'empêche vos pneus de patiner, faites basculer votre véhicule d'avant en arrière pour le dégager. 	p.8-15

⚠ AVERTISSEMENT

- Lorsque vous tentez de basculer le véhicule, assurez-vous que personne n'est à proximité. Le mouvement de balancement peut projeter soudainement le véhicule vers l'avant ou vers l'arrière et blesser ceux qui seraient à proximité.
 - Évitez de faire monter le moteur en régime ou de faire patiner les roues. Des efforts prolongés pour libérer un véhicule enlisé risquent d'entraîner une surchauffe et une panne de la boîte-pont.
- Si votre véhicule est toujours enlisé après plusieurs tentatives de mouvement de basculement, appelez de l'aide.

Si ce problème survient...

Problème	Procédez comme suit	Référence à la page
<p>Les freins ne fonctionnent pas correctement après avoir roulé dans une flaque ou dans un ruisseau.</p>	<p>Asséchez les freins en conduisant lentement tout en enfonçant légèrement la pédale de frein.</p>	<p>p.5-73, 6-6</p>
<p>La transmission à variation continue (CVT) n'effectue aucun changement de rapport lorsque vous accélérez. Le mouvement initial de votre véhicule est lent quand celui-ci commence à bouger.</p>	<p>Il est possible qu'il y ait un problème dans la transmission à variation continue. Si l'affichage d'avertissement  ou  sur l'affichage multi-information ne s'éteint pas, ou s'il apparaît fréquemment, faites immédiatement vérifier votre véhicule auprès du concessionnaire Mitsubishi Motors le plus proche.</p>	<p>p.5-63</p>
<p>Un pneu est crevé.</p> 	<ol style="list-style-type: none"> 1. Stationnez le véhicule dans un endroit sûr, où la surface est plane et de niveau. 2. Remplacez le pneu crevé par le pneu de secours. 	<p>p.8-6</p>

2

Index rapide 2-7

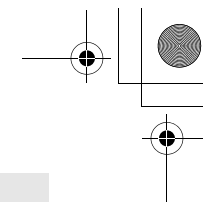

Renseignements généraux

Choix du carburant	3-2
Plein de carburant	3-3
Modifications du véhicule et courses automobiles	3-5
Pièces d'origine Mitsubishi Motors	3-7
Réglementations californiennes concernant le perchlorate	3-7
Enregistrement des données d'événements	3-7

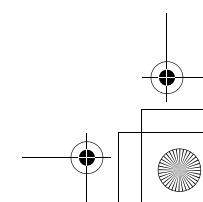
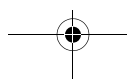
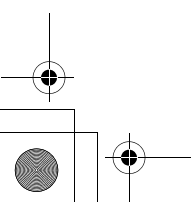
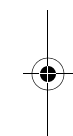
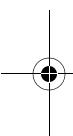

Choix du carburant

Choix du carburant

N00301001919

3

Votre véhicule a été conçu pour utiliser uniquement de l'essence sans plomb. Il est équipé d'un tube de remplissage du réservoir conçu spécialement pour n'accepter qu'un pistolet de distribution d'essence sans plomb de petit diamètre.

AVERTISSEMENT

- **L'essence est hautement inflammable et explosive. Vous risquez de vous brûler ou d'être gravement, voire mortellement blessé en la manipulant. Lorsque vous faites le plein, arrêtez le moteur et éloignez toute flamme, étincelle ou substance fumigène du véhicule. Manipulez toujours le carburant à l'extérieur, dans un endroit bien aéré.**

ATTENTION

- L'utilisation d'essence au plomb dans votre véhicule endommagera le moteur, le convertisseur catalytique et les capteurs d'oxygène. De plus, l'emploi d'essence au plomb est illégal et annulera votre garantie couvrant le moteur, le convertisseur catalytique et les capteurs d'oxygène.

Additifs d'essence composés de détergent

Aux États-Unis, la loi exige que les distributeurs de carburant ajoutent à l'essence des détergents pour minimiser l'encrassement des injecteurs ainsi que les dépôts dans les soupapes d'admission. Ces essences contenant du détergent permettent de garder le moteur au point et de faire fonctionner correctement votre système antipollution.

Indice d'octane requis

Votre véhicule a été conçu pour fonctionner avec du carburant sans plomb ayant un indice d'octane minimum de 87 [(MON+RON)/2] ou de 91 RON.

Essence oxygénée

L'essence vendue dans certaines stations service peut contenir des produits oxygénés comme l'éthanol, même s'ils peuvent ne pas être identifiés par ces noms. Des produits oxygénés sont requis dans certaines régions du pays. Ces carburants peuvent être utilisés dans votre véhicule.

Éthanol (essence-alcool)

Un mélange de 10 % d'éthanol (alcool de grain) maximum et de 90 % d'essence sans plomb peut être utilisé, si l'indice d'octane est au moins aussi élevé que celui recommandé pour l'essence sans plomb.

Méthanol

Ne faites pas fonctionner le véhicule avec de l'essence contenant du méthanol (alcool de bois). L'utilisation de ce type d'alcool peut nuire à la performance du véhicule et endommager les pièces importantes du circuit d'alimentation en carburant.

Essence recomposée

Beaucoup de régions du pays exigent l'utilisation de carburant à nettoyant appelé «Essence recomposée».

L'essence recomposée contient des produits oxygénés et a été spécialement mélangée pour réduire les émissions du véhicule et améliorer la qualité de l'air.

Mitsubishi Motors Corporation recommande fortement l'utilisation d'essence recomposée. L'essence recomposée qui est bien mélangée n'a aucun effet négatif sur le rende-

3-2 Renseignements généraux

ment du véhicule ou sur la durabilité du moteur et des composants du système de carburant.

MMT (méthylcyclopentadiényle manganèse tricarbonyle)

Le méthylcyclopentadiényle manganèse tricarbonyle (MMT) est un additif permettant d'augmenter l'indice d'octane de l'essence. Mitsubishi Motors Corporation recommande l'utilisation d'essences sans MMT.

L'usage d'essence mélangée à du MMT peut nuire à la performance et peut déclencher le témoin d'anomalie de votre tableau de bord. Si cela se produisait, veuillez contacter un concessionnaire agréé Mitsubishi Motors ou l'atelier de réparation de votre choix pour obtenir de l'aide.

Soufre dans l'essence

Votre véhicule peut avoir été conçu pour respecter les normes de faibles émissions de Californie et ce, en fonction d'une essence avec soufre propre. L'essence vendue dans les régions du pays autres que la Californie peut contenir une teneur supérieure en soufre. L'utilisation de ce type d'essence peut nuire au pot catalytique du véhicule et provoquer l'activation du témoin d'anomalie du moteur

(«SERVICE ENGINE SOON» ou «entretien moteur nécessaire»). Le déclenchement de ce témoin tandis que vous utilisez de l'essence à forte teneur en soufre ne signifie pas nécessairement que le système antipollution du véhicule est défaillant. Votre concessionnaire agréé Mitsubishi Motors peut vous recommander d'essayer une marque différente d'essence sans plomb dont la teneur en soufre est inférieure pour déterminer si le problème est lié au carburant.

REMARQUE

- Une essence de mauvaise qualité peut causer des problèmes de démarrage, de calage au ralenti, de bruits anormaux du moteur et d'accélération. Si votre véhicule présente n'importe lequel de ces problèmes, essayez d'utiliser une marque d'essence différente. Si le témoin d'anomalie du moteur («SERVICE ENGINE SOON» ou «entretien moteur nécessaire») clignote, faites contrôler le véhicule le plus tôt possible chez le concessionnaire agréé Mitsubishi Motors le plus proche ou un atelier de réparation de votre choix.

Plein de carburant

REMARQUE

- La conduite répétée de distances courtes à basse vitesse peut entraîner la formation de dépôts dans le circuit d'alimentation en carburant et dans le moteur et provoquer des problèmes de démarrage et d'accélération. Si ces problèmes se produisent, nous vous recommandons d'ajouter un additif détergent dans l'essence lorsque vous refaites le plein. L'additif permet d'enlever les dépôts formés et ainsi de recouvrer la condition normale du moteur. Veillez à utiliser un additif de nettoyage d'origine Mitsubishi Motors. L'utilisation d'un additif incorrect peut provoquer le dysfonctionnement du moteur. Pour plus de détails, veuillez prendre contact avec votre concessionnaire agréé Mitsubishi Motors le plus proche.

3

Plein de carburant

N00301101978

AVERTISSEMENT

- **L'essence est hautement inflammable et explosive. Vous risquez de vous brûler ou d'être gravement, voire mortellement blessé en la manipulant. Lorsque vous faites le plein, arrêtez toujours le moteur et maintenez-vous éloigné des flammes, des étincelles et des substances fumigènes. Manipulez toujours le carburant à l'extérieur, dans un endroit bien aéré.**

Plein de carburant

3

⚠ AVERTISSEMENT

- Avant de retirer le bouchon du réservoir de carburant, assurez-vous d'éliminer l'électricité statique de votre corps en touchant une pièce métallique du véhicule ou de la pompe à carburant. L'électricité statique accumulée par votre corps risque de provoquer une étincelle qui enflammerait les vapeurs de carburant.
- Procédez seul au remplissage du réservoir (ouverture du volet d'accès au réservoir de carburant, retrait du bouchon du réservoir de carburant, etc.); ne permettez à personne de s'approcher du goulot de remplissage du réservoir. Si vous laissez quelqu'un vous aider et que cette personne est porteuse d'électricité statique, les vapeurs de carburant risquent de s'enflammer.
- Ne vous éloignez pas du col de remplissage du réservoir de carburant avant d'avoir fini de remplir le réservoir. Si vous vous éloignez pour faire autre chose (par exemple, vous asseoir) au cours du remplissage, vous risquez d'accumuler à nouveau de l'électricité statique.
- Attention de ne pas inhaler de vapeurs de carburant. Le carburant contient des substances toxiques.
- Maintenez les portes et les glaces fermes pendant le remplissage du réservoir de carburant. Sinon, des vapeurs de carburant risquent d'entrer dans l'habitacle.

Capacité du réservoir de carburant

Véhicules à traction intégrale: 60 l (15,8 gal)
Véhicules à traction avant: 63 l (16,6 gal)

Plein de carburant

1. Avant de faire le plein de carburant, coupez le moteur.
2. Le col de remplissage du réservoir de carburant se trouve à l'arrière de votre véhicule, du côté conducteur.

Le volet d'accès au réservoir peut s'ouvrir de l'intérieur du véhicule à l'aide du levier d'ouverture du volet d'accès au réservoir situé à gauche du siège du conducteur.

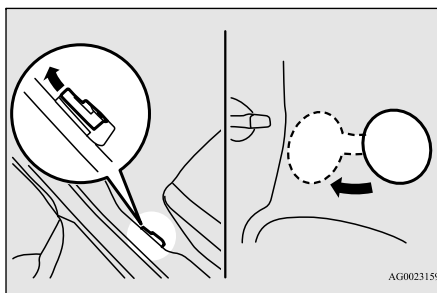

3. Ouvrez le bouchon du col de remplissage du réservoir de carburant en le tournant doucement dans le sens inverse des aiguilles d'une montre.

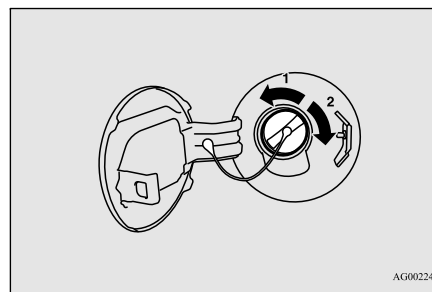

- 1- Retrait
- 2- Fermeture

4. Pendez le cordon du bouchon du réservoir au crochet situé à l'intérieur du volet d'accès au réservoir au moment de faire le plein.

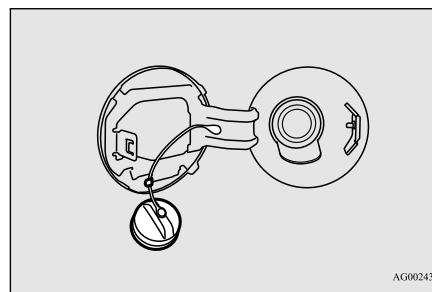

Modifications du véhicule et courses automobiles

⚠ AVERTISSEMENT

● Comme le circuit d'alimentation peut être sous pression, retirez lentement le bouchon de col de remplissage du réservoir de carburant. On élimine ainsi toute pression ou tout vide qui aurait pu se créer dans le réservoir de carburant. Si le bouchon laisse passer de la vapeur de carburant ou si vous entendez un sifflement, attendez que ce sifflement s'arrête avant de retirer le bouchon. Autrement, le carburant pourrait gicler et vous blesser, ainsi que d'autres personnes.

5. Pour remplir le réservoir de carburant correctement, veillez à manipuler de manière appropriée le pistolet d'accès au réservoir. Ne faites pas basculer le pistolet. Introduisez le pistolet aussi loin que possible dans l'orifice de remplissage du réservoir.

⚠ ATTENTION

● Votre véhicule ne fonctionne qu'avec de l'essence sans plomb. Le moteur et le pot catalytique peuvent être gravement endommagés si vous remplissez ces véhicules d'essence contenant du plomb, et il ne faut donc jamais le faire.

6. Quand le pistolet de la pompe s'arrête automatiquement, n'essayez plus d'ajouter du carburant.

⚠ ATTENTION

● Afin d'éviter tout débordement et gaspillage de carburant, ne remplissez pas le réservoir «à ras bord». Le carburant renversé risque de décolorer, de tacher ou de fendiller la peinture du véhicule. Si du carburant se renverse sur la peinture, essuyez-le avec un chiffon doux.

7. Pour fermer le bouchon du tube de remplissage du réservoir de carburant, tournez-le doucement dans le sens des aiguilles d'une montre jusqu'à ce qu'un déclic se produise, puis fermez délicatement le volet d'accès au réservoir en poussant dessus.

⚠ AVERTISSEMENT

● Assurez-vous que le bouchon du réservoir de carburant est refermé correctement. Si le bouchon du réservoir de carburant n'était pas bien refermé, du carburant pourrait s'échapper, ce qui pourrait provoquer un incendie.

⚠ ATTENTION

● Si vous devez remplacer le bouchon du col de remplissage du réservoir de carburant, utilisez uniquement le bouchon spécifié pour le modèle de votre véhicule.

📖 REMARQUE

● Si le bouchon du col de remplissage du réservoir de carburant n'est pas hermétiquement fermé lorsque vous conduisez, le témoin d'anomalie du moteur («SERVICE ENGINE SOON» ou «entretien moteur nécessaire») peut s'allumer lorsque le système de diagnostic embarqué (OBD) effectue une auto-vérification.

Serrez toujours le bouchon du col de remplissage du réservoir de carburant jusqu'à ce que vous entendiez au moins 3 déclics.

Le témoin s'éteint après que le véhicule a été conduit plusieurs fois. Si le témoin ne s'éteint pas, prenez contact avec votre concessionnaire agréé Mitsubishi Motors ou avec l'atelier de réparation de votre choix le plus vite possible.

3**Modifications du véhicule et courses automobiles**

N00301600149

Ce véhicule ne doit pas être modifié en utilisant des pièces autres que les pièces d'origine Mitsubishi Motors. Mitsubishi Motors conçoit et fabrique des véhicules de haute qualité en privilégiant la sécurité et la durabilité. Toute modification apportée à l'aide de pièces d'une autre marque que Mitsubishi Motors peut nuire à la performance, à la sécu-

Modifications du véhicule et courses automobiles

rité et à la durabilité, et peut même violer certaines lois et réglementations.

3

TOUT ENDOMMAGEMENT OU PROBLÈME DE RENDEMENT RÉSULTANT DE MODIFICATIONS OU DE COURSES AUTOMOBILES NE SONT PAS COUVERTS PAR LA GARANTIE.

Exemples de modifications de votre véhicule pouvant l'endommager et provoquer des problèmes de rendement:

- Montage de pièces autres que celles de Mitsubishi Motors
- Recours à du carburant ou des huiles et liquides non conformes
- Montage de pneus et de roues de taille incorrecte
- Modification apportée à l'alimentation, l'admission, l'échappement, aux émissions, à la suspension, au moteur, à la transmission ou à l'installation électrique et au câblage
- Modification de tout calculateur ou module de contrôle embarqué, y compris la reprogrammation et le remplacement ou l'ajout de puces

Veuillez vous référer au manuel de garantie/d'entretien pour plus de détails au sujet de la couverture de la garantie.

Installation des accessoires

N00301701307

⚠ ATTENTION

- Avant d'installer un accessoire électrique ou électronique, informez-vous auprès de votre concessionnaire agréé Mitsubishi Motors.
- Votre véhicule est équipé d'un connecteur de diagnostic (connecteur de liaison de données) pour la vérification et l'entretien du système de commande électronique. Mitsubishi Motors ne recommande pas de raccorder un appareil autre que le Scan Tool à ce connecteur pour la réalisation des inspections et de l'entretien, car cela risquerait d'être à l'origine d'un problème inattendu. En outre, les dysfonctionnements provoqués par le raccordement d'un appareil autre que le Scan Tool risquent de ne pas être couverts par la garantie.
- L'installation d'accessoires, d'options, etc. ne doit pas transgresser les lois en vigueur et doit suivre les directives et les mises en garde qui figurent dans la documentation accompagnant ce véhicule. Seuls les accessoires agréés Mitsubishi Motors sont adaptés à votre véhicule.

- Une mauvaise installation de pièces électriques risque de provoquer un incendie. Veuillez vous reporter à la rubrique «Modifications apportées au système électrique ou de carburant» du présent manuel.
- L'utilisation d'un téléphone cellulaire ou d'un poste de radio à l'intérieur du véhicule sans une antenne externe peut causer une interférence du système électrique, ce qui pourrait nuire au bon fonctionnement de votre véhicule.
- N'utilisez pas de pneus et de roues qui ne répondent pas aux caractéristiques techniques. Reportez-vous à «Caractéristiques techniques» pour des informations concernant les dimensions des pneus et des jantes.

⚠ AVERTISSEMENT

- **En conduisant, n'utilisez pas de téléphone cellulaire d'une façon qui pourrait entraver votre sécurité. Tout ce qui est susceptible de vous distraire, y compris l'utilisation d'un téléphone cellulaire, augmente les risques d'accidents. Consultez et respectez les lois relatives à l'utilisation des téléphones cellulaires en voiture en vigueur dans votre région.**

3-6 Renseignements généraux



Point important!

Compte tenu du nombre important de pièces de rechange et d'accessoires proposés sur le marché par différents fabricants, il n'est pas toujours possible pour un concessionnaire agréé Mitsubishi Motors de vérifier si l'installation ou le montage de pièces ou accessoires autres que ceux de marque Mitsubishi Motors est susceptible d'altérer la sécurité de conduite de votre véhicule.

Modifications apportées au système électrique ou de carburant

N00301800138

Mitsubishi Motors fabrique des véhicules de haute qualité qui privilégient la sécurité. Il est important de consulter un concessionnaire agréé Mitsubishi Motors avant de procéder au montage de tout accessoire risquant de modifier le système électrique ou le circuit d'alimentation.

ATTENTION

- Veuillez consulter un concessionnaire agréé Mitsubishi Motors pour toute configuration ou modification d'accessoires.

Si le câblage est modifié de sorte à être pincé dans la carrosserie ou si la méthode de montage est inadéquate (sans ajout de fusibles de protection, etc.), le bon fonctionnement des dispositifs électroniques pourrait être compromis, et cela pourrait provoquer un incendie, l'endommagement du véhicule ou un accident.

Pièces d'origine Mitsubishi Motors

N00301400219

Les pièces d'origine Mitsubishi Motors sont conçues et fabriquées pour répondre à des critères de performance supérieurs et sont recommandées pour tous vos besoins d'entretien. Une panoplie d'accessoires est également offerte par votre concessionnaire agréé Mitsubishi Motors afin que vous puissiez personnaliser votre nouveau véhicule. Chaque véhicule Mitsubishi Motors comporte un choix d'accessoires autorisé Mitsubishi Motors parmi lesquels choisir afin de personnaliser votre nouveau véhicule selon vos préférences. Le chef du service des pièces et accessoires de votre concessionnaire agréé Mitsubishi Motors peut vous renseigner sur

Pièces d'origine Mitsubishi Motors

les divers systèmes audio, les systèmes de protection, ainsi que sur les accessoires pour l'intérieur et l'extérieur offerts pour votre modèle spécifique.

3

Réglementations californiennes concernant le perchlorate

N00300100017

Certains composants de ce véhicule, tels que les modules de coussins gonflables, les dispositifs de prétension de ceintures de sécurité ou les piles boutons peuvent contenir du perchlorate.

Des précautions spéciales peuvent être nécessaires.

Pour plus de renseignements, veuillez consulter www.dtsc.ca.gov/hazardouswaste/perchlorate.

Enregistrement des données d'événements

N00302700046

Ce véhicule est équipé d'un enregistreur de données d'événements (EDR).

L'objectif principal de l'EDR est d'enregistrer des données dans certaines situations de collision ou similaires à une collision, comme un déploiement de coussin de sécurité gonflable ou le heurt d'un obstacle sur la route.

Renseignements généraux 3-7



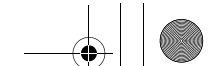

Enregistrement des données d'événements

Ces données peuvent aider à comprendre les performances des différents systèmes du véhicule.

3

L'EDR a été conçu pour enregistrer des données liées à la dynamique du véhicule et aux systèmes de sécurité pendant une courte période, habituellement 30 secondes ou moins.

L'EDR de ce véhicule a été conçu pour enregistrer les données suivantes:

- La façon dont divers systèmes de votre véhicule fonctionnaient;
- Si la ceinture de sécurité du conducteur et des passagers était bouclée/attachée;
- La distance (le cas échéant) d'enfoncement de la pédale d'accélérateur et/ou de la pédale de freinage; et,
- La vitesse à laquelle le véhicule avançait.

Ces données peuvent aider à mieux comprendre les circonstances des collisions et des blessures provoquées.



REMARQUE

- Les données de l'EDR sont enregistrées par votre véhicule uniquement si une situation de collision sérieuse se produit. Aucune donnée n'est enregistrée par l'EDR dans des conditions de conduite normales et aucune donnée personnelle n'est enregistrée (ex. le nom, le sexe, l'âge et l'endroit de la collision). Toutefois, d'autres personnes, comme la police, peuvent combiner les données de l'EDR avec le type de données d'identification personnelles habituellement recueillies pendant une enquête sur une collision.

Pour consulter les données relevées par un EDR, un équipement spécial est nécessaire et il faut pouvoir accéder au véhicule ou à l'EDR. En plus du fabricant du véhicule, d'autres personnes, comme la police, qui possèdent l'équipement spécial peuvent consulter les informations si elles ont accès au véhicule ou à l'EDR.



3-8 Renseignements généraux



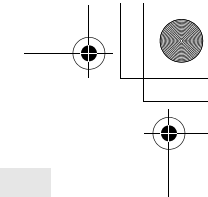

Siège et systèmes de retenue

Sièges	4-2
Sièges et systèmes de retenue	4-2
Sièges avant	4-3
Sièges arrière	4-7
Appuie-têtes	4-8
Extension d'un compartiment à bagages	4-9
Ceintures de sécurité	4-12
Utilisation de la ceinture de sécurité en cas de grossesse	4-19
Système prétendeur de ceinture de sécurité et limiteur de force ...	4-19
Systèmes de retenue pour enfants	4-21
Entretien et vérification des ceintures de sécurité	4-29
Système de retenue supplémentaire (SRS) - coussin de sécurité gonflable	4-29

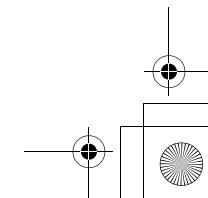
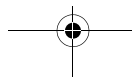
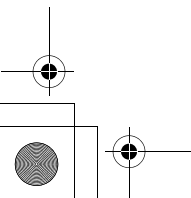
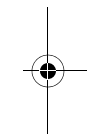
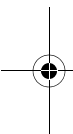

Sièges

Sièges

N00408401649

4

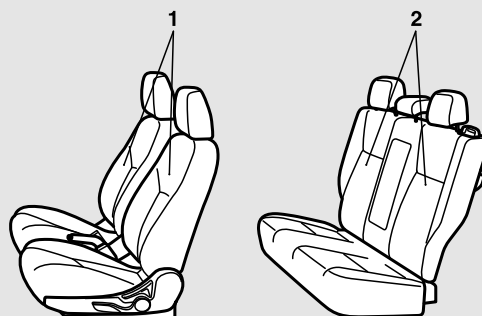

AG1002472

1 - Siège avant

- Réglage du siège vers l'avant ou l'arrière → Page 4-4
- Pour régler les dossiers → Page 4-4
- Réglage de la hauteur du siège (siège du conducteur uniquement) → Page 4-5
- Siège chauffant (le cas échéant) → Page 4-6

2 - Sièges arrière

- Accoudoir → Page 4-7

Sièges et systèmes de retenue

N00401601264

Votre véhicule est muni de ceintures de sécurité et d'autres éléments pour vous protéger et protéger vos passagers en cas d'accident.

Les ceintures de sécurité constituent l'équipement de sécurité le plus important. Lorsqu'elles sont portées de manière appropriée, les ceintures de sécurité peuvent réduire considérablement les risques de blessures graves ou mortelles dans divers types de collisions. Pour plus de protection en cas

de collision frontale grave, votre véhicule est muni d'un système de retenue supplémentaire (SRS) avec coussins de sécurité gonflables pour les sièges du conducteur et des passagers. Les sièges, les appuie-têtes et les serrures de porte font également partie de l'équipement de sécurité qui doit être utilisé de manière appropriée.

Vérifiez toujours ce qui suit avant de prendre la route:

- Chaque occupant du véhicule porte sa ceinture de sécurité.

Sièges avant

- Les bébés et les petits enfants sont bien attachés dans des systèmes de retenue pour enfants adaptés à leur taille et installés sur le siège arrière.
- Toutes les portes sont bien fermées et verrouillées.
- Les dossiers de siège sont à la position verticale et les appuie-têtes sont bien réglés.

L'équipement de sécurité n'empêche pas les blessures ni la mort en cas d'accident de véhicules motorisés. Cependant, vous pouvez contribuer à réduire les risques de blessure ou de mort en suivant les consignes de ce manuel.

⚠ AVERTISSEMENT

- **Ne placez pas d'objets sous les sièges. Ceci pourrait empêcher le siège de se verrouiller correctement et pourrait provoquer un accident.**
Le siège ou d'autres pièces pourraient également être endommagés.

Sièges avant

N00401801468

Assurez-vous de reculer le siège du conducteur le plus loin possible, en veillant à toujours pouvoir enfoncer complètement les

pédales, contrôler facilement le volant et conduire le véhicule en toute sécurité.

Réglage du siège à commande manuelle



Réglage du siège à commande électrique



AFA110497

⚠ AVERTISSEMENT

- **N'essayez pas de régler la position du siège pendant que vous conduisez. Cela peut entraîner la perte de contrôle du véhicule et entraîner un accident.**
- **Après avoir réglé le siège, assurez-vous qu'il soit bien verrouillé en place.**
- **Afin de réduire le risque de blessures graves, voire mortelles, occasionnées au conducteur par le déploiement du coussin de sécurité gonflable, portez toujours la ceinture de sécurité et réglez le siège du conducteur le plus loin possible vers l'arrière, tout en veillant à toujours pouvoir enfoncer complètement les pédales, contrôler facilement le volant et conduire le véhicule en toute sécurité.**

⚠ AVERTISSEMENT

- **Pour réduire les risques de blessures graves ou mortelles, occasionnés au passager avant par le déploiement du coussin de sécurité gonflable du passager, veillez à ce qu'il porte toujours la ceinture de sécurité et à ce qu'il règle le siège du passager le plus en arrière possible.**
- **Les enfants de moins de 12 ans doivent toujours être assis à l'arrière et utiliser les systèmes de retenue pour enfants appropriés.**

4

⚠ ATTENTION

- Les réglages du siège doivent être effectués par un adulte. Un accident inattendu pourrait se produire si un enfant règle lui-même les sièges.
- Ne placez ni coussin, ni objet similaire entre votre dos et le dossier de votre siège pendant la conduite. Cela réduirait l'efficacité de l'appuie-tête en cas d'accident.
- Faites attention à ne pas vous coincer la main ou la jambe lorsque vous faites glisser les sièges.
- Prenez garde aux passagers à l'arrière lorsque vous inclinez ou faites glisser les sièges vers l'arrière.

Sièges avant

Réglage du siège vers l'avant ou l'arrière

N00401901371

4 Réglage du siège à commande manuelle

Tirez sur la manette de réglage et faites glisser le siège vers l'avant ou vers l'arrière jusqu'à la position souhaitée. Relâchez la manette de façon à ce que le siège se verrouille en position.

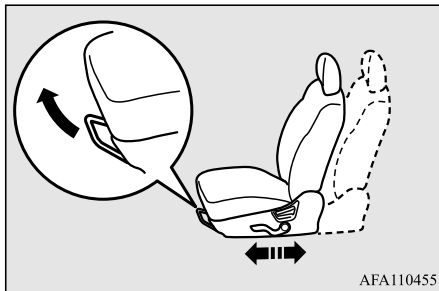

⚠ AVERTISSEMENT

- Pour vous assurer que le siège est correctement verrouillé, essayez de le faire avancer ou reculer sans utiliser la manette de réglage.

Réglage du siège à commande électrique

Appuyez sur le bouton vers l'avant ou vers l'arrière pour déplacer le siège à la position souhaitée. Relâchez le bouton de façon à ce que le siège se verrouille en position.

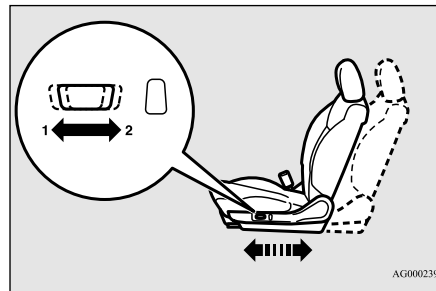

- 1- En avant (vers l'avant du véhicule)
- 2- En arrière (vers l'arrière du véhicule)

📖 REMARQUE

- Pour éviter de décharger la batterie, actionnez le siège électrique lorsque le moteur tourne.

Réglage des dossiers

N00402001425

Réglage du siège à commande manuelle

Pour régler l'angle du dossier, inclinez-vous légèrement vers l'avant, tirez doucement sur le levier de verrouillage du dossier, puis inclinez-vous vers l'arrière dans la position souhaitée et relâchez le levier. Le dossier doit se verrouiller en position.

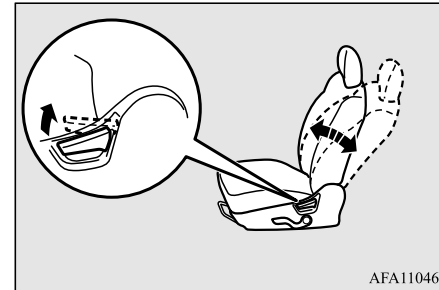

⚠ ATTENTION

- Le mécanisme d'inclinaison utilisé dans le dossier de siège fonctionne à l'aide d'un ressort, qui ramène rapidement le dossier de siège à la position verticale lorsque le levier de verrouillage est actionné. Lorsque vous tirez sur ce levier, asseyez-vous le plus près possible du dossier ou retenez le dossier de siège avec la main pour en contrôler le mouvement de retour.

Réglage du siège à commande électrique

Actionnez le bouton dans le sens des flèches pour régler le dossier.

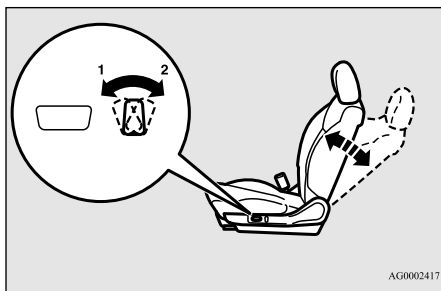

- 1- Vers l'avant
- 2- Vers l'arrière

📖 REMARQUE

- Pour éviter de décharger la batterie, actionnez le siège électrique lorsque le moteur tourne.

⚠ AVERTISSEMENT

- Pour réduire les risques de blessures graves ou mortelles en cas d'accident ou d'arrêt soudain, tous les dossiers de siège doivent être en position verticale lorsque le véhicule est en mouvement. Les dossiers de siège inclinés peuvent nuire au rendement de la ceinture de sécurité en cas d'accident. Plus le siège est incliné, plus le rendement de la ceinture de sécurité sera défavorablement affecté. Si, en cas d'accident, la ceinture de sécurité n'est pas correctement serrée contre votre corps, vous pourriez glisser sous la ceinture et souffrir des blessures graves ou mortelles.

Réglage de la hauteur du siège (siège du conducteur uniquement)

N00402101282

4

Réglage du siège à commande manuelle

Actionnez la manette à plusieurs reprises pour relever ou abaisser le siège.

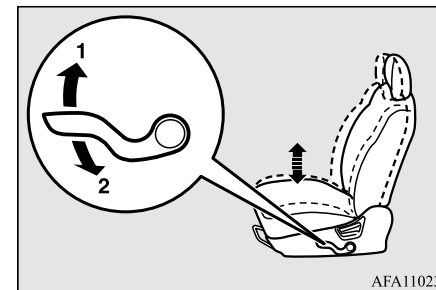

AFA110237

- 1- Relevez
- 2- Abaissez

Réglage du siège à commande électrique

Actionnez le bouton dans le sens des flèches pour relever ou abaisser le siège.

Sièges avant

REMARQUE

- Pour éviter de décharger la batterie, actionnez le siège électrique lorsque le moteur tourne.

4

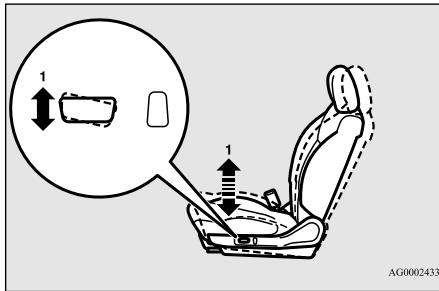

1- Soulevez ou abaissez l'extrémité avant du siège

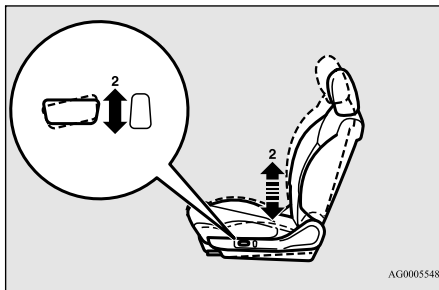

2- Soulevez ou abaissez l'extrémité arrière du siège

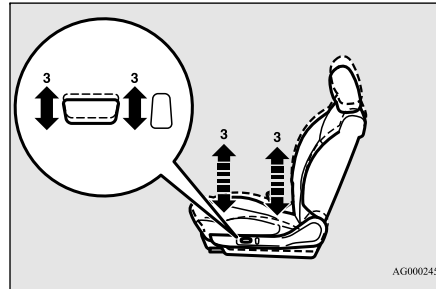

3- Soulevez ou abaissez le siège dans son entier

Siège chauffant (le cas échéant)

N00435601489

Vous pouvez faire fonctionner les sièges chauffants en appuyant sur l'interrupteur lorsque le commutateur d'allumage ou le mode de fonctionnement est sur ON (marche). Le témoin (A) s'allume lorsque le chauffage est en marche.

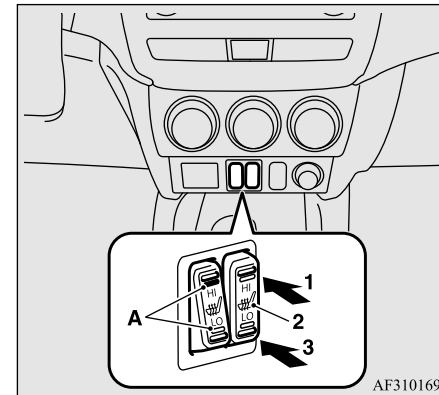

- 1 (HI)- Chauffage à température élevée (pour chauffage rapide)
- 2- Chauffage éteint
- 3 (LO)- Chauffage à basse température (pour garder le siège chaud)

⚠ AVERTISSEMENT

● Les personnes incapables de ressentir les changements de température ou la douleur au niveau de la peau en raison de l'âge, d'une maladie, d'une blessure, de médicaments, de la consommation d'alcool, de la fatigue ou autre condition physique ou si elles ont une peau sensible peuvent souffrir de brûlures quand elles utilisent le siège chauffant, même à basse température. Pour réduire le risque de brûlure, les personnes atteintes de telles conditions doivent faire attention lors de l'utilisation du siège chauffant.

⚠ ATTENTION

- Éteignez les sièges chauffants quand vous ne les utilisez pas. Sélectionnez la position «HI» (élevée) pour un chauffage rapide. Une fois le siège réchauffé, sélectionnez la position «LOW» (basse) pour le maintenir à la bonne température. La température d'un siège chauffant peut varier légèrement en cours d'utilisation. Ces variations sont causées par le thermostat interne du siège chauffant et n'indiquent en aucun cas que vos sièges chauffants sont défectueux.
- Ne placez jamais d'objets lourds ou pointus (épingles de cravate, aiguilles, etc.) sur le siège.

⚠ ATTENTION

- Ne couvrez pas le siège d'une couverture, d'un coussin ou d'autres matières isolantes en utilisant l'élément chauffant ; ceci pourrait provoquer la surchauffe de l'élément chauffant.
- Lorsque vous nettoyez le siège, n'utilisez pas de benzine, de kérosène, d'essence, d'alcool ni aucun autre solvant organique ; vous risquez d'endommager non seulement la surface du siège, mais également l'élément chauffant.
- Si de l'eau ou tout autre liquide est renversé sur le siège, laissez-le sécher complètement avant de faire fonctionner l'élément chauffant. Si vous remarquez une anomalie dans le fonctionnement du siège chauffant, coupez immédiatement le chauffage.

Sièges arrière

N00402500191

Accoudoir

N00403001363

4

Inclinez l'accoudoir vers le bas pour l'utiliser comme sur l'illustration.

L'accoudoir comporte un porte-gobelet. (Reportez-vous à la section «Porte-gobelets: Pour le siège arrière», page 5-203.)

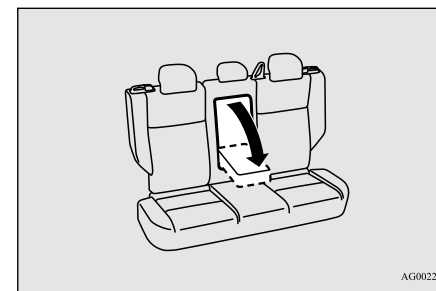
**REMARQUE**

- Ne vous asseyez jamais sur l'accoudoir. Vous pourriez endommager l'accoudoir.

Appuie-têtes

Appuie-têtes

N00404300542

Des appuie-têtes rembourrés pour les sièges peuvent réduire le risque de coup de fouet cervical en cas de collision arrière.

4

Les appuie-têtes livrés avec votre véhicule sont illustrés ci-après.

Pour assurer un maximum de sécurité, redressez le dossier des sièges avant à la verticale, ajustez le dossier des sièges arrière à la position normale, et ajustez les appuie-têtes à la position correcte. Gardez le dos contre le dossier et la tête contre l'appuie-tête.

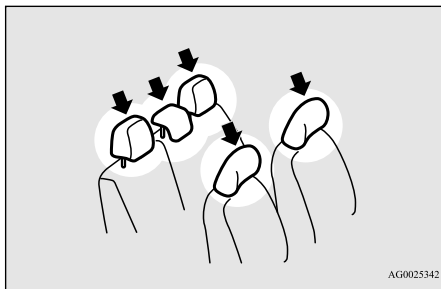

AG0025342

⚠ AVERTISSEMENT

- **Conduire sans appuie-tête risque de vous soumettre, vous et vos passagers, à des blessures graves, voire mortelles en cas d'accident. Pour réduire le risque de blessures en cas d'accident, assurez-vous que les appuie-têtes soient toujours installés et positionnés correctement quand le siège est occupé.**
- **Afin de limiter les risques de blessures à la nuque lors d'une collision arrière, réglez le dossier de siège avant à la verticale, le dossier de siège arrière à la position normale, et l'appuie-tête à la position adéquate avant de prendre la route. Le conducteur ne doit jamais régler son siège pendant la conduite.**
- **Ne placez jamais de coussin ou d'objet similaire contre le dossier. Ceci pourrait réduire l'efficacité de l'appuie-tête en augmentant la distance entre la tête et l'appuie-tête.**

Réglage de la hauteur de l'appuie-tête

Pour réduire le risque de blessures en cas d'accident, réglez la hauteur de l'appuie-tête de sorte que le centre de l'appuie-tête parvienne jusqu'au niveau de vos yeux lorsque vous êtes assis. Toute personne trop grande pour que l'appuie-tête puisse atteindre le

niveau de ses yeux en position assise doit remonter l'appuie-tête à sa position la plus élevée.

- Pour remonter l'appuie-tête, tirez-le vers le haut.
- Pour abaisser l'appuie-tête, appuyez dessus tout en appuyant sur le bouton de verrouillage (A) dans le sens indiqué par la flèche.
- Après avoir réglé la hauteur, appuyez sur l'appuie-tête pour vous assurer qu'il soit bien verrouillé en position.

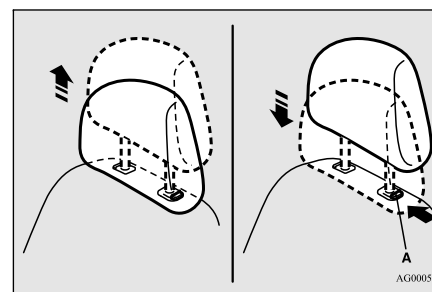

AG0005535

Pour retirer

Appuyez sur le bouton de verrouillage (A) dans le sens indiqué par les flèches. Tirez ensuite l'appuie-tête vers le haut et sortez-le du dossier.

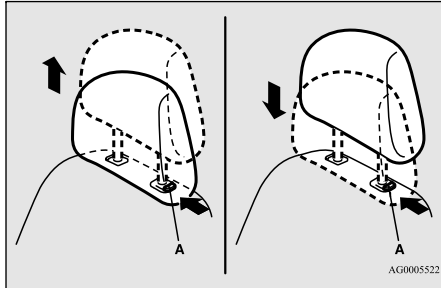

⚠ AVERTISSEMENT

- Afin de réduire les risques de blessures à la nuque lors d'un accident, il faut toujours veiller à ce que les appuie-têtes soient montés correctement et réglés à la position idéale avant de prendre la route.

Installation

Vérifiez d'abord que l'appuie-tête soit orienté dans le bon sens comme indiqué sur l'illustration précédente, puis insérez-le dans le dos-

sier. Enfoncez l'appuie-tête tout en appuyant sur le bouton de verrouillage (A) jusqu'à ce que l'appuie-tête se verrouille en position.

⚠ ATTENTION

- Vérifiez que le bouton de verrouillage (A) ressorte bien comme sur l'illustration. Tirez ensuite l'appuie-tête vers le haut pour vous assurer qu'il soit bien verrouillé en position et qu'il ne ressortira pas du dossier.

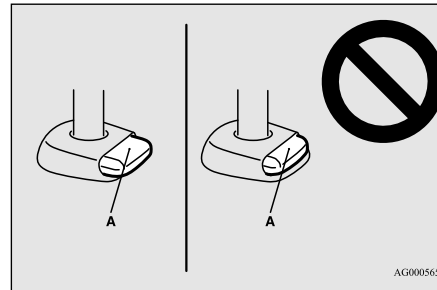

⚠ ATTENTION

- La forme et la taille des appuie-têtes varient selon le siège. Utilisez toujours l'appuie-tête correct fourni pour ce siège particulier et n'installez pas l'appuie-tête dans la mauvaise direction.

Extension d'un compartiment à bagages

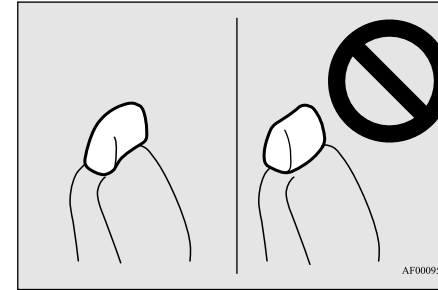

4

Extension d'un compartiment à bagages

N00405500105

⚠ AVERTISSEMENT

- Ne réglez jamais les sièges pour agrandir un compartiment à bagages alors que le véhicule est en mouvement ou en pente. Les sièges pourraient bouger soudainement et occasionner une blessure ou un accident grave.
- Après avoir remis un dossier dans sa position normale, assurez-vous que celui-ci est fermement fixé. Si ce n'est pas le cas, il pourrait bouger et provoquer un accident grave.

Extension d'un compartiment à bagages

4

AVERTISSEMENT

- Ne laissez personne s'asseoir dans le compartiment à bagages lorsque le véhicule se déplace. Des passagers qui ne sont pas correctement assis ou retenus peuvent subir des blessures graves, voire mortelles, lors d'un accident.
- Le compartiment à bagages à l'arrière du véhicule ne doit jamais servir d'aire de jeux pour les enfants. Tous les enfants doivent être retenus correctement par un système assurant une protection maximale selon leur taille et leur âge. Se reporter à la rubrique «Systèmes de retenue pour enfants», à la page 4-21.
- Le siège du passager avant est équipé de capteurs de poids. Selon le poids détecté, le coussin de sécurité gonflable du passager avant s'active ou se désactive. Lorsque vous repliez les sièges arrière pour augmenter la capacité de chargement, vous devez régler le siège du passager avant et son dossier pour vous assurer que ceux-ci ne touchent pas le siège arrière. Si le siège avant ou le dossier touche le siège arrière replié, le fonctionnement correct du système de coussin de sécurité gonflable du passager avant peut être affecté.

ATTENTION

- Dans le compartiment à bagages, ne chargez pas de bagages à un niveau plus élevé que la partie supérieure des sièges et assurez-vous qu'ils sont fermement attachés. Une vision arrière restreinte ou la projection dans l'habitacle, lors d'un freinage brusque, d'objets mal fixés dans le compartiment à bagages peuvent occasionner une blessure ou un accident grave.
- Les dossiers doivent toujours être repliés et remis en position normale par un adulte. Le réglage des sièges par un enfant pourrait provoquer un accident inattendu.
- Faites attention à ne pas vous coincer la main ou la jambe lorsque vous réglez les sièges. Cela risquerait de vous blesser.

REMARQUE

- Quand le dossier d'un siège avant est incliné, remettez-le en position droite avant de vous mettre en route.

Rabattement des dossiers arrière vers l'avant

N00417801069

L'habitacle et le compartiment à bagages peuvent être combinés en rabattant les dossiers vers l'avant. Cela est utile pour le transport d'objets longs.

Les dossiers peuvent se rabattre à l'aide du bouton de déverrouillage du siège arrière.

REMARQUE

- Vous pouvez rabattre séparément le côté droit et le côté gauche du dossier.

Rabattement des dossiers**ATTENTION**

- Avant de rabattre le dossier du siège arrière côté conducteur, il convient de détacher la ceinture de sécurité du siège central de son ancrage amovible et de rétracter au maximum cette ceinture afin d'éviter son endommagement par un objet qui se trouverait dans le compartiment à bagages. Pour plus de détails, reportez-vous à la page 4-15.

Appuyez sur le bouton de déverrouillage du siège arrière (A) pour rabattre le dossier vers l'avant.

La ceinture de sécurité du siège arrière extérieur peut être retirée du guide (B) en vue de prévenir l'endommagement de la ceinture en cas de rabattement du dossier du siège.

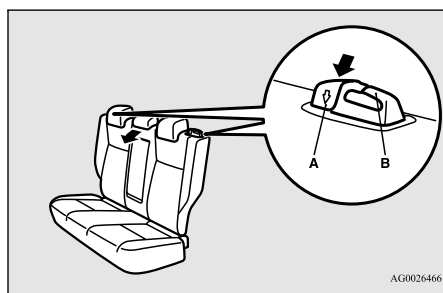

Redressement des dossiers

1. Si la ceinture de sécurité du siège côté extérieur a été retirée du guide (B), la faire glisser par le guide.
2. Redresser le dossier de siège jusqu'à ce qu'il soit correctement verrouillé.

⚠ AVERTISSEMENT

- Une fois que vous avez redressé les dossiers, assurez-vous que les ceintures de sécurité arrière ne sont pas coincées derrière et replacez-les sur la partie avant des dossiers.

📖 REMARQUE

- Si la ceinture de sécurité se bloque dans l'enrouleur et qu'il est impossible de la dérouler, tirez une fois et avec force sur celle-ci, puis laissez-la se rétracter complètement. Tirez ensuite à nouveau sur la ceinture, mais cette fois en douceur.

3. Assurez-vous que le dossier est sécurisé et que la ceinture de sécurité est passée par le guide (B).

⚠ AVERTISSEMENT

- Si du rouge (C) est visible à l'arrière du bouton de déverrouillage du siège arrière, le dossier n'est pas verrouillé correctement. Poussez et tirez quelque peu sur le dossier pour le verrouiller correctement.

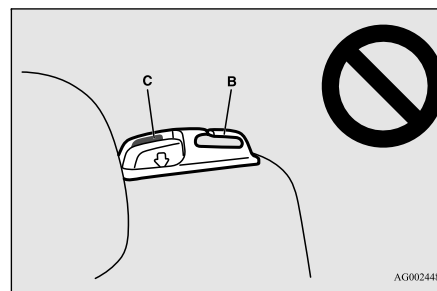

Extension d'un compartiment à bagages

4. Si la ceinture de sécurité centrale est complètement rétractée dans la garniture arrière, tirez-la et passez-la par le guide (D) vers le milieu des dossiers de siège arrière.

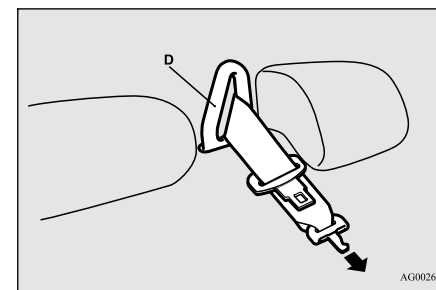

4

5. Après vous être assuré que la ceinture n'est pas tordue, insérez la petite languette (E) dans l'ancrage amovible (F) en alignant les repères (G) de la languette et de la boucle jusqu'à ce qu'un déclic se produise. Assurez-vous que l'ancrage amovible est correctement attaché et que la ceinture de sécurité n'est pas tordue. Pour plus de détails, reportez-vous à la page 4-15.

Ceintures de sécurité

4

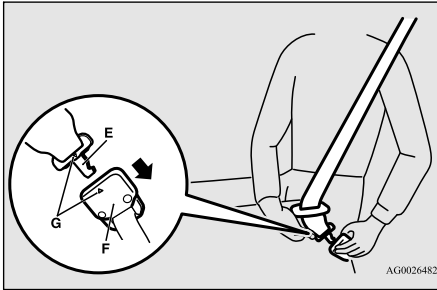

⚠ AVERTISSEMENT

- L'utilisation de la ceinture de sécurité du siège arrière central alors que l'ancrage amovible n'est pas sécurisé pose un risque accru de blessures graves, voire de mort en cas d'accident. Assurez-vous bien que l'ancrage amovible est correctement sécurisé.

Ceintures de sécurité

N00406001537

Les ceintures de sécurité sont installées dans votre véhicule afin d'aider à réduire le risque de blessure du conducteur et du passager en cas d'accident. Toujours porter les ceintures de sécurité fournies.

Veuillez parcourir l'information suivante avec soin pour l'usage adéquat de la ceinture de sécurité.

⚠ AVERTISSEMENT

- Afin d'aider à réduire le risque de blessure ou de mort en cas d'accident, les ceintures de sécurité et les systèmes de retenue pour enfants doivent toujours être utilisés. Se reporter à la rubrique «Systèmes de retenue pour enfants» à la page 4-21 pour toute information supplémentaire.
- N'utilisez jamais une ceinture de sécurité pour attacher plus d'une personne.
- Ne transportez jamais un nombre de personnes supérieur au nombre de ceintures de sécurité dont le véhicule est équipé.
- Réglez toujours la ceinture de sécurité à la taille de la personne qui la porte.
- Placez toujours la ceinture épaulière par-dessus l'épaule et en travers de la poitrine. Ne la placez jamais derrière vous ou sous votre bras.
- Portez toujours la ceinture sous-abdominale le plus bas possible au niveau du bassin, et non de la taille.

⚠ AVERTISSEMENT

- N'insérez jamais d'objet, comme un morceau de plastique, un trombone, un bouton ou une pièce de monnaie dans la boucle de la ceinture de sécurité.

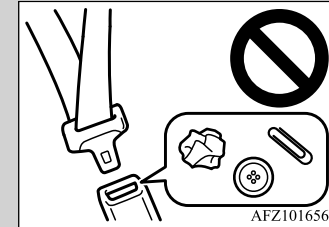

- Ne jamais modifier ou changer les ceintures de sécurité dans votre véhicule.
- Afin de réduire le risque de blessures graves, voire mortelles, occasionnées au conducteur par le déploiement du coussin de sécurité gonflable, portez toujours la ceinture de sécurité et réglez le siège du conducteur le plus loin possible vers l'arrière, tout en veillant à toujours pouvoir enfoncer complètement les pédales, contrôler facilement le volant et conduire le véhicule en toute sécurité.

Ceintures de sécurité

4

⚠ AVERTISSEMENT

- Afin de réduire le risque de blessures graves, voire mortelles du passager du siège avant lors du déploiement du coussin de sécurité gonflable, assurez-vous que le passager porte correctement sa ceinture de sécurité, qu'il demeure assis dans le siège en position verticale avec le dos bien appuyé contre le dossier et qu'il recule son siège le plus loin possible vers l'arrière. Reportez-vous à la section «Système de retenue supplémentaire (SRS) - coussins de sécurité gonflables», page 4-29 pour toute information supplémentaire.
- Ne tenez jamais un bébé ou un enfant dans vos bras ou sur vos genoux pendant que le véhicule roule, même lorsque vous portez la ceinture de sécurité. Ne placez jamais la ceinture de sécurité que vous portez, ou toute partie de cette dernière, autour du bébé ou de l'enfant. Le non-respect de ces instructions simples pourrait entraîner un risque de blessures graves ou mortelles pour votre enfant en cas d'accident ou de freinage brusque.

⚠ AVERTISSEMENT

- Les enfants âgés de moins de 12 ans doivent toujours être assis à l'arrière et être attachés de façon appropriée. Cela a pour effet de réduire le risque de blessures graves ou de mort en cas d'accident, plus particulièrement à la suite du déploiement du coussin de sécurité gonflable du côté du passager avant. Se reporter à la rubrique «Systèmes de retenue pour enfants» à la page 4-21 pour toute information supplémentaire.
- Tout enfant dont la taille n'est pas appropriée pour porter une ceinture de sécurité doit être installé dans un système de retenue pour enfants approprié.
- Les bébés DOIVENT être installés dans un siège de sécurité pour enfants orienté vers l'arrière et placé sur le siège arrière.
- En cas d'accident, tous les ensembles de ceintures de sécurité, y compris les rétracteurs et les ferrures, doivent être examinés par un concessionnaire agréé Mitsubishi Motors afin de déterminer s'il est nécessaire de les remplacer.

Ce système est conçu pour offrir le maximum de confort et de sécurité aux occupants. Le dispositif permet une pleine extension et une rétraction automatique des ceintures lors du fonctionnement normal du véhicule. Le capteur contenu dans l'enrouleur de ceinture de sécurité est conçu pour verrouiller l'enrouleur en cas de changement brusque dans le mouvement du véhicule.

📖 REMARQUE

- Pour les instructions d'installation du système de retenue pour enfants, utilisé avec une ceinture de sécurité, reportez-vous à la section «Installation d'un système de retenue pour enfants avec ceinture de sécurité», page 4-26.

1. Les occupants doivent être bien calés au fond de leur siège et assis en position verticale. Afin de réduire le risque de blessures graves ou mortelles occasionnées par le déploiement du coussin de sécurité gonflable, reculez le siège du conducteur le plus loin possible, sur une position qui vous permet toujours d'enfoncer complètement les pédales, de contrôler facilement le volant et de conduire le véhicule en toute sécurité. Le siège du passager avant doit aussi être reculé le plus loin

Instructions concernant la ceinture de sécurité

N00406201500

Tous les sièges sont équipés d'une ceinture de sécurité comprenant un ensemble ceinture épaulière et ceinture sous-abdominale avec rétracteur à verrouillage d'urgence.

Ceintures de sécurité

possible. Reportez-vous à la section «Système de retenue supplémentaire (SRS) - coussin de sécurité gonflable», page 4-29. Reportez-vous également à la section «Réglage du siège vers l'avant ou l'arrière», page 4-4.

4

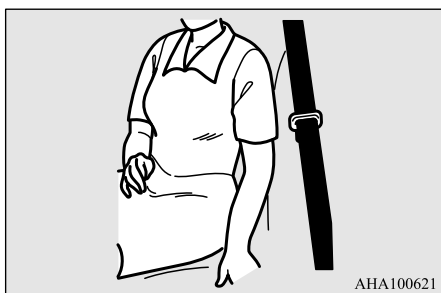

⚠️ AVERTISSEMENT

● Pour réduire les risques de blessures graves ou mortelles en cas d'accident ou d'arrêt soudain, tous les dossiers de siège doivent être en position verticale lorsque le véhicule est en mouvement. Les dossiers de siège inclinés peuvent nuire au rendement de la ceinture de sécurité en cas d'accident. Plus le siège est incliné, plus le rendement de la ceinture de sécurité sera défavorablement affecté. Si, en cas d'accident, la ceinture de sécurité n'est pas correctement serrée contre votre corps, vous pourriez glisser sous la ceinture et souffrir des blessures graves ou mortelles.

2. Avant d'utiliser la ceinture de sécurité du siège arrière central, assurez-vous que l'ancrage amovible est correctement attaché et que la ceinture de sécurité n'est pas tordue. Pour plus de détails, reportez-vous à la page 4-15.
3. Saisissez la languette et glissez-la le long de la sangle de façon à pouvoir l'ajuster facilement contre votre corps.

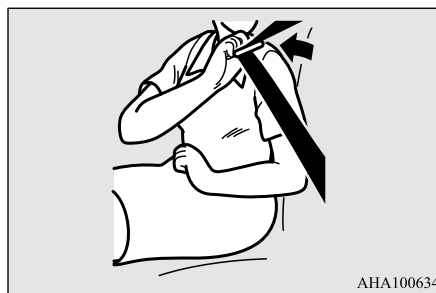

4. Tirez lentement sur la ceinture de sécurité afin de la dérouler tout en maintenant la languette. Enfoncez la languette de métal dans la boucle jusqu'à ce qu'un «déclic» se produise. Tirez sur la ceinture pour vous assurer que la languette est bloquée correctement dans la boucle.



📖 REMARQUE

- Si la ceinture de sécurité se bloque dans l'enrouleur et qu'il est impossible de la dérouler, tirez une fois et avec force sur celle-ci, puis laissez-la se rétracter complètement. Tirez ensuite à nouveau sur la ceinture, mais cette fois en douceur.

5. Placez toujours la sangle abdominale de la ceinture le plus bas possible et ajustez-la au niveau des hanches. Tirez sur la partie épaulière de la ceinture pour éviter qu'elle ne soit trop lâche dans la portion sous-abdominale.

Ceintures de sécurité



REMARQUE

- À l'exception de la ceinture de sécurité du conducteur, les ceintures de sécurité de tous les autres sièges sont équipées d'une fonction de rétracteur à verrouillage automatique (RVA). Si vous déroulez complètement la ceinture de sécurité de l'enrouleur, l'enrouleur passe en mode de mise en place de siège d'enfant avec rétracteur à verrouillage automatique (RVA) (reportez-vous à la page 4-26).

Lorsque la fonction de rétracteur à verrouillage automatique (RVA) a été activée, la ceinture de sécurité pourra seulement se rétracter. Dans ce cas, laissez la ceinture s'enrouler complètement, puis tirez à nouveau sur la ceinture et répétez les étapes 1 à 5.

AVERTISSEMENT

- Assurez-vous que la portion de la ceinture sous-abdominale est bien ajustée et qu'elle se trouve le plus bas possible au niveau des hanches et non de la taille. Le non-respect de ces instructions peut, en cas d'accident, entraîner des blessures graves ou mortelles.
- Assurez-vous que la sangle de la ceinture de sécurité n'est pas tordue lorsque vous la portez. Assurez-vous que la sangle de la ceinture de sécurité n'est pas tordue car ça pourrait nuire à son bon rendement.

6. Pour relâcher la ceinture, appuyez sur le bouton de la boucle et laissez la ceinture s'enrouler.

Si la ceinture ne s'enroule pas normalement, tirez-la et vérifiez que la sangle ne présente pas de faux-plis et qu'elle n'est pas tordue. Vérifiez qu'elle ne se tord pas lorsqu'elle s'enroule.

REMARQUE

- En cas d'encrassement de la ceinture de sécurité (A) ou de l'anneau (B), la ceinture risque de ne pas s'enrouler normalement. Si la ceinture de sécurité et l'anneau sont sales, nettoyez-les à l'aide d'une solution composée de savon doux ou de détergent.

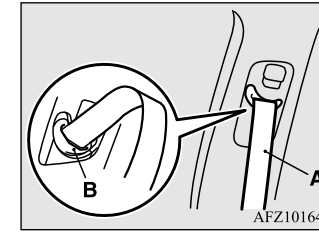

Ceinture de sécurité amovible du siège arrière central

N00409700017

La ceinture de sécurité du siège arrière central peut être retirée afin d'éviter son endommagement par un objet dans le compartiment à bagages en cas de rabattement du dossier du siège arrière côté conducteur.

Ceintures de sécurité

4

⚠ AVERTISSEMENT

● Détachez la ceinture de sécurité du siège arrière central exclusivement lors du rabattement du siège arrière côté conducteur. L'utilisation de la ceinture de sécurité du siège arrière central alors que l'ancrage amovible n'est pas sécurisé pose un risque accru de blessures graves, voire de mort en cas d'accident. Assurez-vous bien que l'ancrage amovible est correctement sécurisé avant l'utilisation de la ceinture de sécurité centrale.

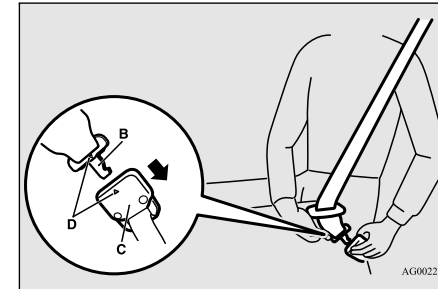
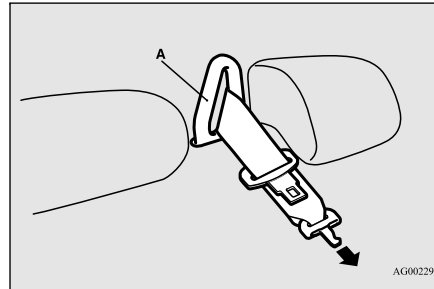

📖 REMARQUE

● Si la ceinture de sécurité se bloque dans l'enrouleur et qu'il est impossible de la dérouler, tirez une fois et avec force sur celle-ci, puis laissez-la se rétracter complètement. Tirez ensuite à nouveau sur la ceinture, mais cette fois en douceur.

2. Assurez-vous que la ceinture n'est pas tordue, puis insérez la petite languette (B) dans l'ancrage amovible (C) en alignant les repères (D) de la languette et de l'ancrage jusqu'à ce qu'un déclic se produise.

Pour détacher

1. Insérez la languette (E) de la ceinture de sécurité centrale dans la fente (G) de l'ancrage amovible (C), puis relâchez la ceinture de sécurité centrale de l'ancrage amovible.

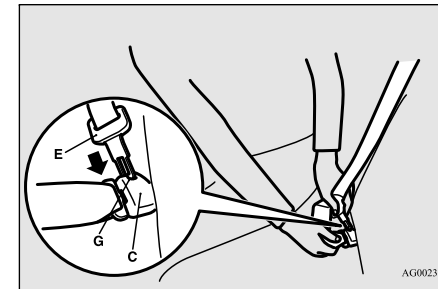

2. Faites passer la ceinture de sécurité par le guide (A), puis rétractez-la complètement vers la garniture arrière.

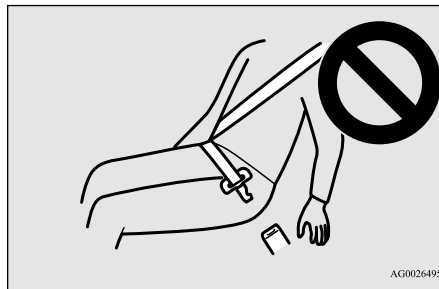

Pour attacher

1. Tirez lentement sur la ceinture de sécurité et la faire glisser par le guide (A).

Ceintures de sécurité

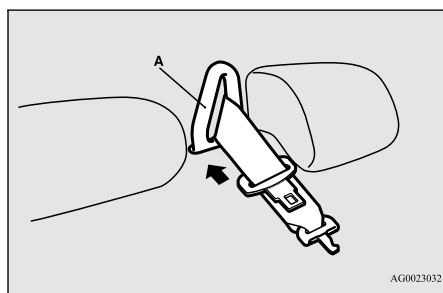

AG0023032

3. Une fois la ceinture de sécurité complètement rétractée, insérez la languette (E) dans la fente supérieure (H) et la petite languette (B) dans la fente inférieure (I).

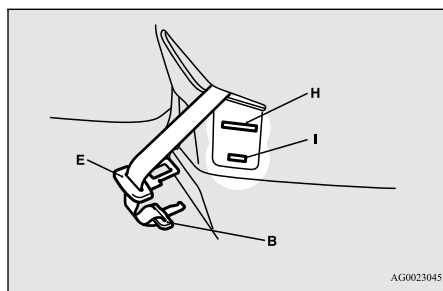

AG0023045

Témoin/rappel de ceinture de sécurité non bouclée du conducteur

N00418401437

Témoin



Affichage d'avertissement



Un signal sonore et un témoin d'avertissement sont utilisés pour rappeler au conducteur de boucler sa ceinture.

Si le commutateur d'allumage est tourné en position «ON» (marche) ou le mode de fonctionnement est réglé sur ON (marche) sans que la ceinture de sécurité du conducteur n'ait été bouclée, un témoin d'avertissement s'allume et un avertisseur retentit pendant environ 6 secondes pour vous rappeler d'attacher votre ceinture de sécurité.

Si vous conduisez ensuite avec votre ceinture de sécurité détachée pendant plus d'une minute à partir du moment où le commutateur d'allumage ou le mode de fonctionnement a été actionné, le témoin d'avertissement

s'allume et clignote sans arrêt et l'avertisseur sonore retentit de façon intermittente.

Le témoin d'avertissement et l'avertisseur sonore s'arrêtent après environ 90 secondes.

Si vous vous arrêtez et redémarrez de façon répétée avec la ceinture débouclée, le témoin/l'écran d'avertissement et l'avertisseur sonore vous rappellent d'attacher votre ceinture de sécurité à chaque fois que le véhicule commence à avancer. Ce même système vous rappellera aussi d'attacher votre ceinture de sécurité quand vous enlevez votre ceinture de sécurité pendant la conduite. Le témoin d'avertissement s'éteint et l'avertisseur arrête de sonner dès que la ceinture de sécurité est bouclée.

4

⚠ AVERTISSEMENT

- Afin de réduire les risques de blessure grave ou mortelle en cas d'accident, attachez toujours votre ceinture de sécurité. N'autorisez personne à voyager dans votre véhicule s'il ou elle n'est pas assis et ne porte pas sa ceinture de sécurité. Les enfants doivent de plus être retenus au moyen d'un système de retenue pour enfants adéquat.

Ceintures de sécurité

REMARQUE

- En même temps, la mention «FASTEN SEAT BELT» (Attachez votre ceinture) s'affiche sur l'écran d'information de l'affichage multi-information.

4

Témoin de ceinture de sécurité du passager avant non bouclée

N00418301289

Le témoin de ceinture de sécurité du passager avant non bouclée est situé sur le tableau de bord.

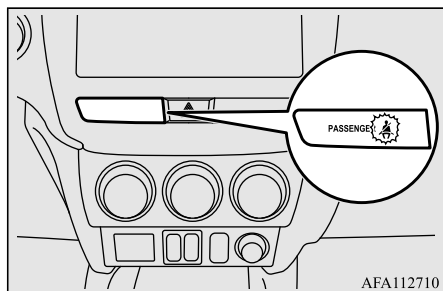

AFA112710

Le témoin s'allume en principe, puis s'éteint quelques secondes plus tard, quand le commutateur d'allumage est tourné à la position «ON» (marche) ou que le mode de fonctionnement est réglé sur MARCHE.

Le témoin s'allume lorsqu'un passager est assis sur le siège avant et que sa ceinture de sécurité n'est pas bouclée. Il s'éteint dès que sa ceinture de sécurité est bouclée.

AVERTISSEMENT

- Ne pas installer d'accessoire ou d'étiquette qui rendrait le témoin difficile à voir.

Point d'ancrage réglable pour ceintures épaulières (sièges avant)

N00406300344

Pour modifier la position du point d'ancrage (A), appuyez sur le bouton de verrouillage (B) et faites glisser le point d'ancrage à la position souhaitée.

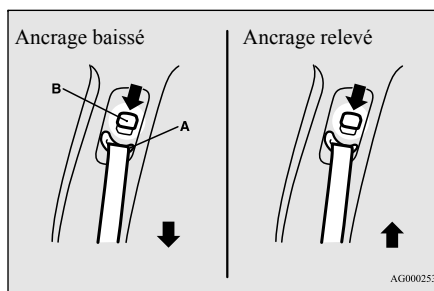

AG0002534

AVERTISSEMENT

- Réglez toujours le point d'ancrage de la ceinture épaulière de sorte que cette dernière soit placée au centre de votre épaule sans toucher votre cou. La ceinture épaulière ne doit pas glisser de votre épaule. Respectez ces instructions sous peine de nuire au bon rendement de la ceinture de sécurité et d'accroître les risques de blessures graves ou mortelles en cas d'accident.
- N'ajustez le point d'ancrage pour ceinture épaulière que lorsque le véhicule est à l'arrêt.
- Assurez-vous que le point d'ancrage est bien verrouillé après l'avoir ajusté.

Utilisation de la ceinture de sécurité en cas de grossesse

Rallonge de ceinture de sécurité

N00406701228

Si votre ceinture, y compris complètement déroulée, n'est pas suffisamment longue, veuillez vous procurer une rallonge de ceinture de sécurité. La rallonge peut être utilisée pour l'un ou l'autre des sièges avant.

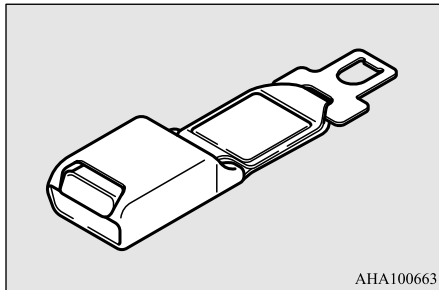

AHA100663

AVERTISSEMENT

- La rallonge ne doit être utilisée que si la ceinture actuelle n'est pas suffisamment longue. Quiconque peut utiliser normalement la ceinture de sécurité ne doit pas avoir recours à une rallonge. L'utilisation non nécessaire de la rallonge peut entraîner de graves blessures en cas d'accident.
- Lorsque la rallonge n'est pas nécessaire, il convient de la retirer et de la ranger.

Utilisation de la ceinture de sécurité en cas de grossesse

N00406800134

Les ceintures de sécurité sont efficaces pour tout le monde, y compris les femmes enceintes. Comme tous les occupants, les femmes risquent d'être gravement blessées ou d'être tuées dans un accident si elles ne portent pas de ceinture de sécurité.

AVERTISSEMENT

- Afin de réduire les risques de blessures graves, voire mortelles, pour les femmes enceintes et les bébés qu'elles portent, les femmes enceintes doivent toujours porter la ceinture de sécurité. La partie sous-abdominale de la ceinture de sécurité doit être bien ajustée et placée bas sur la hanche et sous l'arrondi du ventre. Consultez votre médecin si vous avez d'autres questions ou préoccupations.

Système prétendeur de ceinture de sécurité et limiteur de force

N00417700641

Le siège du conducteur et celui du passager avant sont tous deux équipés d'une ceinture de sécurité munie d'un prétendeur.

Prétendeur de ceinture de sécurité

Le siège du conducteur et celui du passager avant sont tous deux équipés d'une ceinture de sécurité munie d'un prétendeur de ceinture de sécurité. En cas de collision frontale ou latérale modérée à grave ou lorsqu'un capotage ou un retournement du véhicule est détecté, le système prétendeur s'enclenche en même temps que le déploiement des coussins de sécurité gonflables avant et latéraux ou des coussins de sécurité gonflables rideaux.

Les prétendeurs de ceinture de sécurité sont situés dans les enrouleurs de ceinture de sécurité (A). Une fois activés, les prétendeurs enroulent rapidement les sangles des ceintures de sécurité et augmentent la performance des ceintures de sécurité.

4

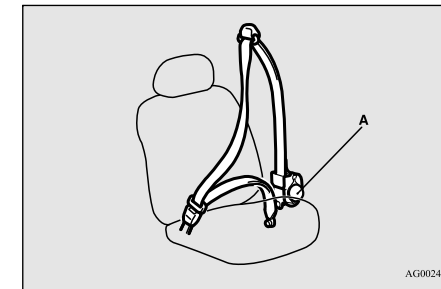

AG0024837

Système prétendeur de ceinture de sécurité et limiteur de force

Le système du prétendeur de ceinture de sécurité comprend les éléments suivants:

4

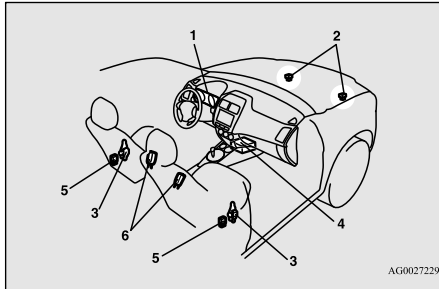

- 1- Témoin SRS
- 2- Capteurs de choc frontal
- 3- Prétendeur de ceinture de sécurité
- 4- Unité de commande des coussins de sécurité gonflables
- 5- Capteurs de chocs latéraux
- 6- Commutateurs de boucle de ceinture de sécurité

L'unité de commande des coussins de sécurité gonflables surveille l'état des composants électroniques du système chaque fois que le commutateur d'allumage ou le mode de fonctionnement est dans les positions suivantes. Cela comprend tous les éléments repris dans la liste ci-dessus et les câbles connexes. [Sauf pour les véhicules équipés de la clé F.A.S.T.]

Le commutateur d'allumage est en position «ON» (marche) ou «START» (démarrage). [Véhicules équipés de la clé F.A.S.T.] Le mode de fonctionnement est réglé sur MARCHE.

Les prétendeurs de ceinture de sécurité fonctionnent dans les mêmes conditions que l'unité de commande des coussins de sécurité gonflables.

Lorsque le prétendeur de ceinture de sécurité se déclenche, de la fumée apparaît et un bruit fort se fait entendre. La fumée n'est pas nocive; faites cependant attention à ne pas l'inhaler intentionnellement compte tenu qu'elle peut entraîner une irritation temporaire chez les personnes souffrant de problèmes respiratoires.

Même en cas de choc violent, les prétendeurs ne se déclencheront pas si les ceintures de sécurité ne sont pas bouclées. Il se peut que les prétendeurs de ceinture ne s'activent pas dans le cas de certaines collisions, même si le véhicule semble avoir subi de gros dégâts. Un prétendeur de ceinture de sécurité qui ne se déclenche pas ne signifie pas que le système est défectueux mais plutôt que les forces d'impact n'étaient pas assez fortes pour l'activer.

AVERTISSEMENT

- Le système de prétendeur de ceinture de sécurité est conçu pour une utilisation unique. Une fois que les prétendeurs ont été activés, ils ne sont plus opérationnels. Ils doivent être remplacés dès que possible, et l'ensemble du système prétendeur de ceinture de sécurité doit être vérifié par un concessionnaire agréé Mitsubishi Motors.

Témoin d'avertissement SRS

N00408700081

Ce témoin d'avertissement permet de détecter s'il y a un problème avec le système de coussins de sécurité gonflables du système de retenue supplémentaire (SRS) et avec le système de prétendeur de ceinture de sécurité. Reportez-vous à la rubrique «Témoin/affichage d'avertissement du SRS» à la page 4-36.

Limiteur de force

N00408901149

En cas d'accident, le limiteur de force de la ceinture de sécurité permet de réduire la force appliquée au conducteur et au passager avant.

Systèmes de retenue pour enfants

N00407101854

Les enfants en bas âge et les jeunes enfants doivent toujours prendre place dans un système de retenue pour enfants qui leur soit adapté. La loi exige l'utilisation d'un système de retenue pour enfants aux États-Unis et au Canada.

Plusieurs fabricants proposent des systèmes de retenue pour enfants conçus spécialement pour les bébés et les enfants en bas âge. Choisissez seulement un système de retenue pour enfants portant une étiquette attestant de sa conformité à la norme 213 du Federal Motor Vehicle Safety Standard (FMVSS 213) ou au Règlement sur la sécurité des ensembles de retenue et des sièges d'appoint pour véhicules automobiles (RSER). Cherchez la déclaration de conformité du fabricant sur la boîte et le système de retenue pour enfants lui-même.

Le système de retenue pour enfants doit toujours être approprié au poids et à la taille de l'enfant et s'adapter parfaitement au siège du véhicule.

Pour de plus amples informations, reportez-vous au manuel d'instructions du système de retenue pour enfants.

Recommandations pour choisir le système de retenue pour enfants

Tous les enfants doivent être retenus correctement par un système assurant une protection maximale selon leur taille et leur âge, tel qu'indiqué par les réglementations locales, provinciales ou nationales.

Informez-vous des exigences de votre municipalité, de votre État ou votre province en matière d'âge et de taille des enfants, car elles peuvent différer des recommandations figurant ci-dessous.

- Les enfants de moins de 2 ans et ceux dont le poids est inférieur ou égal à 10 kg (22 lb) DOIVENT être placés dans un siège pour enfants dos à la route fixé sur la banquette arrière EXCLUSIVEMENT.
- Les enfants de plus de 2 ans dont le poids est inférieur à 18 kg (40 lb) ou dont la taille est inférieure à 100 cm (40 po) DOIVENT être placés sur un siège pour enfant «face à la route» qui DOIT UNIQUEMENT être utilisé sur le siège arrière.

Systèmes de retenue pour enfants

- Les enfants de plus de 18 kg (40 lb) ou dont la taille est supérieure à 100 cm (40 po), quel que soit leur âge, doivent être assis sur un siège pour enfants adéquat ou un coussin rehausseur placé sur la banquette arrière, et ce jusqu'à ce que la ceinture épaulière et sous-abdominale puisse être ajustée correctement à leur taille.

4

⚠ AVERTISSEMENT

- **Tous les enfants doivent être assis sur le siège arrière et retenus de façon appropriée.**
Les statistiques sur les accidents indiquent que les enfants, peu importe l'âge ou la taille, sont mieux protégés s'ils sont convenablement attachés sur le siège arrière plutôt que sur le siège avant.

Systèmes de retenue pour enfants

4

⚠ AVERTISSEMENT

● Tout enfant trop grand pour utiliser un système de retenue pour enfant doit être assis à l'arrière et porter correctement la ceinture épaulière et abdominale. La ceinture épaulière doit être placée sur l'épaule et croiser la poitrine, et non pas le cou; la ceinture sous-abdominale doit être placée bas sur les hanches de l'enfant, et non sur l'estomac. Si nécessaire, recourir à un coussin rehausseur afin d'assurer le port correct de la ceinture de sécurité. Respectez les consignes du fabricant de votre coussin rehausseur. Utilisez seulement un coussin rehausseur certifié conforme aux normes de sécurité du Federal Motor Vehicle Safety Standard ou au Règlement sur la sécurité des ensembles de retenue et des sièges d'appoint pour véhicules automobiles.

⚠ AVERTISSEMENT

● Ne tenez jamais un bébé ou un enfant dans vos bras ou sur vos genoux pendant que le véhicule roule, même lorsque vous portez la ceinture de sécurité. Ne placez jamais la ceinture de sécurité que vous portez, ou toute partie de cette dernière, autour du bébé ou de l'enfant. Le non-respect de ces instructions simples pourrait entraîner un risque de blessures graves ou mortelles pour votre enfant en cas d'accident ou de freinage brusque.



⚠ AVERTISSEMENT

● Votre véhicule est aussi équipé d'un coussin de sécurité gonflable pour le siège du passager avant. N'installez jamais de SYSTÈMES DE RETENUE POUR ENFANTS ou POUR BÉBÉS ORIENTÉS VERS L'ARRIÈRE sur le siège du passager avant. L'enfant est alors trop proche du coussin de sécurité gonflable du passager. Lors du déploiement de ce coussin de sécurité gonflable, l'enfant pourrait être gravement blessé ou tué. Les systèmes de retenue pour enfants ou pour bébés orientés vers l'arrière doivent uniquement être utilisés sur le siège arrière.

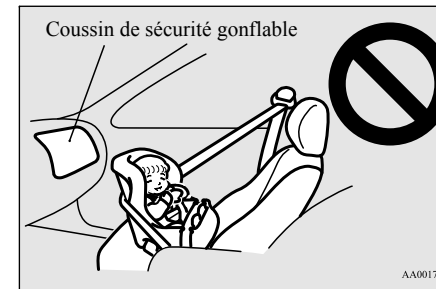

Systèmes de retenue pour enfants

⚠ AVERTISSEMENT

● **LES SYSTÈMES DE RETENUE POUR ENFANTS ORIENTÉS VERS L'AVANT** doivent être utilisés sur le siège arrière autant que possible. S'il est nécessaire d'installer le système de retenue sur le siège du passager avant, reculez le siège le plus possible et assurez-vous que l'enfant reste bien attaché dans le système de retenue pour enfants. Le non-respect de ces instructions peut entraîner des blessures graves ou mortelles à l'enfant.

**⚠ AVERTISSEMENT**

- Il est important d'utiliser un système de retenue pour enfants faisant face à l'arrière approuvé jusqu'à ce que l'enfant ait atteint un an (à moins qu'il ne grandisse plus rapidement et que son siège ne soit plus adapté). Cela permet au cou et au dos de l'enfant de se développer suffisamment pour supporter le poids de sa tête en cas d'accident.
- Lors de la mise en place d'un système de retenue pour enfants, respectez les consignes du fabricant du système de retenue ainsi que celles contenues dans le présent manuel. Si vous ne respectez pas cette règle, vous risquez de causer des blessures graves ou mortelles à l'enfant en cas d'accident ou d'arrêt brusque.
- Une fois l'installation effectuée, vérifiez que le système de retenue pour enfants est solidement arrimé en tentant de le déplacer d'avant et d'arrière puis d'un côté à l'autre. Si le système de retenue pour enfants n'est pas installé correctement, cela risque d'occasionner des blessures à l'enfant ou à un autre occupant du véhicule en cas d'accident ou d'arrêt brusque.
- Lorsque vous n'utilisez pas le système de retenue pour enfants, attachez-le solidement avec les ceintures de sécurité, ou retirez-le du véhicule afin d'éviter qu'il ne soit projeté à l'intérieur du véhicule en cas de collision.

📖 REMARQUE

- Avant de faire l'acquisition d'un système de retenue pour enfants, essayez de l'installer dans le véhicule afin de vous assurer qu'il est bien adapté au siège arrière. En effet, l'emplacement des boucles de ceinture et la forme du coussin de siège empêchent parfois la bonne mise en place de certains systèmes de retenue pour enfants. Si le système de retenue pour enfants se déplace facilement vers l'avant ou d'un côté ou de l'autre sur le coussin de siège alors que la ceinture est bouclée et tendue, il convient de choisir un autre modèle de système de retenue pour enfants. Compte tenu de la position des sièges dans le véhicule et du système de retenue pour enfants que vous possédez, celui-ci peut être fixé de l'une des 2 méthodes suivantes:
 - Attachez-le au point d'ancrage inférieur du siège arrière **UNIQUEMENT** si le système de retenue pour enfants est compatible avec le système LATCH (points d'ancrage inférieurs et sangles de retenue pour enfants) (voir page 4-24).
 - Attachez-le à la ceinture de sécurité (voir page 4-26).

Systèmes de retenue pour enfants

Installation d'un système de retenue pour enfants à l'aide du système LATCH (points d'ancrage inférieurs et sangles de retenue pour enfants)

4

N00418800128

Positions des points d'ancrage inférieurs

Les sièges arrière extérieurs de votre véhicule sont équipés de points d'ancrage inférieurs pour fixer des systèmes de retenue pour enfants compatibles avec le système LATCH (points d'ancrage inférieurs et sangles de retenue pour enfants).

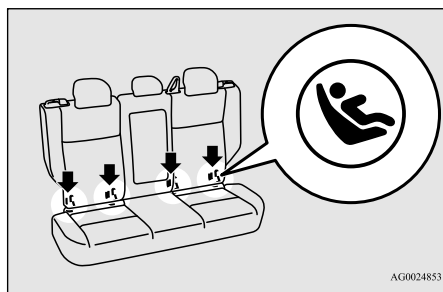

AG0024853

REMARQUE

- Les symboles sur le dossier du siège indiquent l'emplacement des points d'ancrage inférieurs.

Positions des points d'ancrage

N00418901214

Votre véhicule possède 3 points d'ancrage au dos des sièges arrière. Ces points d'ancrage permettent de fixer la sangle de retenue d'un système de retenue pour enfants à chacune des 3 places assises à l'arrière de votre véhicule.

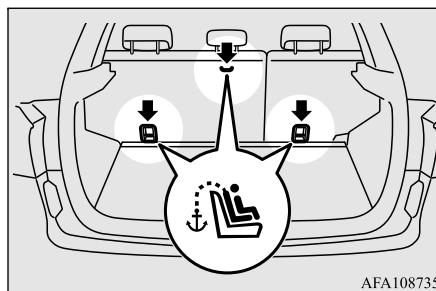

AFA108735

Exemples de systèmes de retenue pour enfants compatibles avec le système LATCH (points d'ancrage inférieurs et sangles de retenue pour enfants)

N00419001209

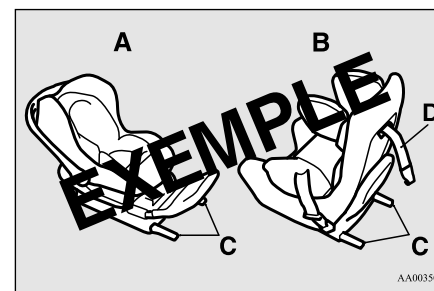

AA0035057

- A- Système de retenue pour enfants orienté vers l'arrière
- B- Système de retenue pour enfants orienté vers l'avant
- C- Attaches d'ancrage inférieures pour système de retenue pour enfants
- D- Sangle de retenue
(Il ne s'agit que d'exemples.)

Utilisation du système LATCH (points d'ancrage inférieurs et sangles de retenue pour enfants)

N00419101327

1. Afin de pouvoir bien attacher la sangle de retenue, enlevez l'appuie-tête de l'endroit où vous souhaitez installer le système de retenue pour enfants.
2. Ouvrez un petit interstice entre le coussin (A) et le dossier (B) avec votre main pour trouver les points d'ancrage inférieurs (C).

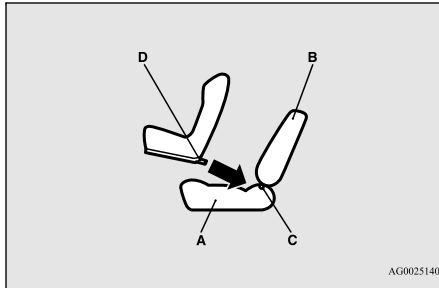

AG0025140

- A- Coussin de siège du véhicule
B- Dossier du véhicule
C- Attache inférieure
D- Attache

3. Enfoncez les attaches (D) du système de retenue pour enfants dans les points d'ancrage inférieurs (C) conformément aux instructions du fabricant du système de retenue pour enfants.

Gardez à l'esprit que les points d'ancrage inférieurs de votre véhicule sont conçus pour fixer un système de retenue pour enfants compatible avec le système LATCH uniquement sur les sièges arrière extérieurs. Les attaches n'ont PAS été conçues pour attacher un système de retenue pour enfants adéquat sur le siège arrière central.

REMARQUE

- Pour fixer un système de retenue pour enfants compatible avec le système LATCH (points d'ancrage inférieurs et sangles de retenue pour enfants), utilisez les points d'ancrage inférieurs situés sur les côtés externes des sièges arrière. Il n'est pas nécessaire d'utiliser la ceinture de sécurité du véhicule. Toutefois, la ceinture de sécurité du véhicule DOIT être utilisée pour attacher un système de retenue pour enfants sur le siège central de la rangée arrière.

Systèmes de retenue pour enfants

AVERTISSEMENT

- Si des corps étrangers se trouvent sur les points d'ancrage inférieurs ou autour de ces derniers, retirez-les avant d'installer le système de retenue pour enfants. Assurez-vous de plus que la ceinture de sécurité est éloignée du système de retenue pour enfants; elle ne doit pas être insérée dans le système ni entraver ce dernier. Si les corps étrangers ne sont pas retirés et/ou si la ceinture de sécurité entrave le système de retenue pour enfants, ce dernier peut ne pas être fixé solidement et risque de se déplacer vers l'avant en cas de freinage brusque ou d'accident; il peut en résulter des blessures graves pour l'enfant ou d'autres occupants du véhicule.
- Ne réglez pas la position du siège sur lequel est installé le système de retenue pour enfants alors que le véhicule roule.

4

4. Retirez le couvercle du compartiment de chargement du véhicule. (Reportez-vous à la section «Couvercle du compartiment de chargement», page 5-204.)
5. Accrochez le crochet de la sangle de retenue (E) du système de retenue pour enfants sur la barre de point d'ancrage (F), puis serrez la sangle de retenue afin que celle-ci soit bien attachée.

Systèmes de retenue pour enfants

4

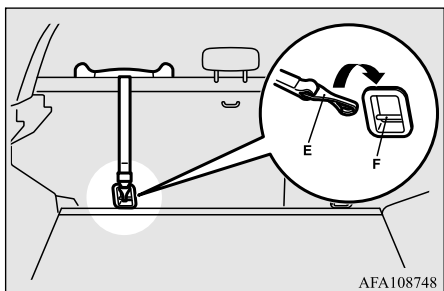

AFA108748

6. Poussez et tirez le système de retenue pour enfants dans toutes les directions afin de vous assurer qu'il est bien fixé.

AVERTISSEMENT

- Les points d'ancrage pour système de retenue pour enfants sont conçus pour résister uniquement aux contraintes imposées par ces systèmes lorsque ceux-ci sont installés de manière appropriée. Ils ne doivent en aucune circonstance être utilisés pour les ceintures de sécurité pour adultes, comme harnais ou pour fixer au véhicule d'autres articles ou pièces d'équipement.

Installation d'un système de retenue pour enfants avec ceinture de sécurité (avec mécanisme de verrouillage d'urgence automatique)

N00407301579

À l'exception du siège du conducteur, toutes les autres ceintures de sécurité peuvent être converties du mode normal de rétracteur à verrouillage d'urgence (RVU) au mode de rétracteur à verrouillage automatique (RVA). Ceci signifie que si vous déroulez complètement la ceinture de sécurité de l'enrouleur, l'enrouleur passe en mode de mise en place de siège d'enfant avec rétracteur à verrouillage automatique (RVA). Utilisez toujours le mode de mise en place de siège d'enfant avec rétracteur à verrouillage automatique (RVA) lorsque vous installez un système de retenue pour enfants avec la ceinture de sécurité.

Les enfants de 12 ans et moins doivent toujours être attachés sur le siège arrière tant que possible, bien que la ceinture de sécurité du siège du passager avant puisse aussi être réglée au mode de rétracteur à verrouillage automatique (RVA).

AVERTISSEMENT

- Avant d'installer un système de retenue pour enfants avec la ceinture de sécurité, vérifiez toujours que l'enrouleur est passé en mode de mise en place de siège d'enfant avec rétracteur à verrouillage automatique (RVA). Le mode de rétracteur à verrouillage automatique (RVA) retiendra le système de retenue pour enfants solidement fixé au siège.

Si le mode de rétracteur à verrouillage automatique (RVA) n'est pas sélectionné, le système de retenue pour enfants pourrait se déplacer vers l'avant en cas de freinage brusque ou d'accident, et ainsi entraîner des blessures graves ou mortelles pour l'enfant ou les autres occupants du véhicule.

- En cas de mise en place d'un siège pour enfants sur le siège arrière central à l'aide de la ceinture de sécurité de type à 3 points et 2 boucles, assurez-vous toujours d'avoir bien attaché les deux languettes. Ne vous contentez jamais de n'attacher qu'une des languettes. Il y a risques de blessures graves ou mortelles en cas d'accident ou d'arrêt soudain.

Installation

1. Placez le système de retenue pour enfants sur le siège où vous souhaitez l'installer.

Pour aider à garantir l'installation adéquate du système de retenue pour enfants, enlevez toujours l'appuie-tête.

2. Acheminez la ceinture de sécurité dans le système de retenue pour enfants conformément aux instructions fournies par le fabricant du système de retenue pour enfants. Insérez ensuite la languette de verrouillage de la ceinture de sécurité dans la boucle. Assurez-vous de bien entendre un déclic quand vous insérez la languette dans la boucle.

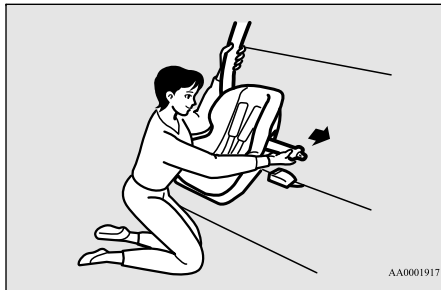

AA0001917

3. Pour activer la fonction d'installation du système de retenue pour enfants en mode rétracteur à verrouillage automatique (RVA), tirez lentement la ceinture épaulière de l'enrouleur jusqu'à l'arrêt. Laissez ensuite la ceinture s'enrouler dans l'enrouleur.

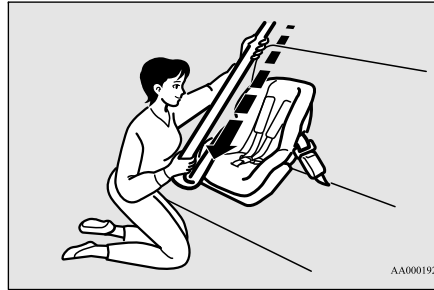

AA0001920

4. Une fois que la ceinture s'est enroulée, tirez-la par saccades.

Si la ceinture est en mode de rétracteur à verrouillage automatique (RVA), vous ne pourrez pas la sortir. Si vous pouvez dérouler la sangle de l'enrouleur, la fonction de rétracteur à verrouillage automatique (RVA) n'a pas été activée. Répétez, dans ce cas, les étapes 3 et 4.

Systèmes de retenue pour enfants

5. Après vous être assuré que la ceinture est bloquée, saisissez la ceinture épaulière près de la boucle et tirez-la vers le haut afin d'éliminer le mou de la sangle abdominale et de laisser s'enrouler l'excès de sangle. Si la sangle sous-abdominale de la ceinture n'est pas serrée, le système de retenue pour enfants n'est pas bien fixé. Peut-être serait-il utile de placer votre poids sur le système de retenue pour enfants et/ou de pousser sur son dossier tout en tirant sur la ceinture (voir l'illustration).

4

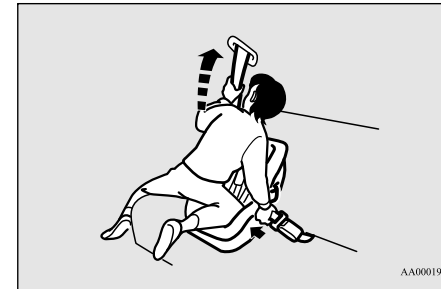

AA0001933

Si votre système de retenue pour enfants nécessite l'usage d'une sangle de retenue, attachez la sangle de retenue en suivant les procédures suivantes.

Systèmes de retenue pour enfants

4

6. Retirez le couvercle du compartiment de chargement du véhicule. (Reportez-vous à la section «Couvercle du compartiment de chargement», page 5-204.)
7. Enclenchez le crochet de la sangle de retenue (A) du système de retenue pour enfants sur la barre de point d'ancrage (B), puis serrez la sangle de retenue afin que celle-ci soit bien attachée.

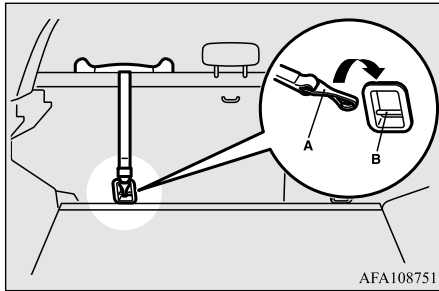

⚠ AVERTISSEMENT

- Les points d'ancrage pour système de retenue pour enfants sont conçus pour résister uniquement aux contraintes imposées par ces systèmes lorsque ceux-ci sont installés de manière appropriée. Ils ne doivent en aucune circonstance être utilisés pour les ceintures de sécurité pour adultes, comme harnais ou pour fixer au véhicule d'autres articles ou pièces d'équipement.

8. Avant de placer votre enfant dans le système de retenue, poussez et tirez sur le système de retenue pour enfants dans tous les sens afin de vous assurer qu'il soit bien fixé. Procédez comme suit avant chaque usage. Si le système de retenue pour enfants n'est pas solidement fixé, reprenez les étapes de 1 à 7.
9. Pour retirer le système de retenue pour enfants du véhicule et désactiver le mode de rétracteur à verrouillage automatique (RVA), sortez tout d'abord l'enfant de son siège. Détachez la boucle. Retirez ensuite la ceinture du système de retenue et laissez-la s'enrouler complètement.
10. Réinstallez l'appuie-tête.

Reportez-vous à la section «Appuie-têtes», page 4-8.

Enfants dont la taille ne convient plus aux systèmes de retenue pour enfants

N00407601673

Les enfants ne pouvant plus utiliser un système de retenue pour enfants en raison de leur taille doivent être assis sur la banquette arrière et porter la ceinture de sécurité. Si la ceinture épaulière passe au niveau du visage ou du cou et/ou si la ceinture sous-abdominale se trouve au niveau de l'estomac, il est nécessaire de se procurer un coussin rehaus-

seur (disponible dans le commerce), de façon à ce que la ceinture épaulière soit bien appuyée sur l'épaule et que la ceinture sous-abdominale soit positionnée au niveau des hanches. Le coussin rehausseur doit convenir au siège du véhicule et porter une étiquette attestant de sa conformité aux normes de sécurité du Federal Motor Vehicle Safety Standard ou au Règlement sur la sécurité des ensembles de retenue et des sièges d'appoint pour véhicules automobiles.

⚠ AVERTISSEMENT

- Tout enfant dont la taille n'est pas appropriée pour porter une ceinture de sécurité doit être installé dans un système de retenue pour enfants adapté pour réduire le risque de blessures graves ou mortelles lors d'un accident.
- Ne jamais laisser un enfant seul ou sans surveillance dans et autour de votre véhicule. Quand vous quittez le véhicule, emmenez toujours l'enfant avec vous.
- Les enfants peuvent mourir d'un coup de chaleur s'ils sont laissés ou emprisonnés dans le véhicule, plus particulièrement par temps chaud.
- Verrouillez votre véhicule quand vous ne vous en servez pas. Gardez les clés du véhicule hors de portée des enfants.

Entretien et vérification des ceintures de sécurité

N00407001374

Vérifiez régulièrement les boucles des ceintures et le mécanisme de déclenchement pour vous assurer d'un enclenchement et d'un déclenchement positif de la languette. Vérifiez les enrouleurs afin de vous assurer qu'ils se bloquent automatiquement en mode rétracteur à verrouillage automatique (RVA).

Tout l'ensemble de ceinture de sécurité doit être remplacé si les sangles présentent des coupures, des déchirures, un accroissement de l'épaisseur de la sangle occasionné par des fibres cassées ou une décoloration importante causée par les rayons du soleil. Toutes ces conditions indiquent un affaiblissement de la ceinture, qui peut nuire au rendement de la ceinture de sécurité en cas d'accident.

⚠ AVERTISSEMENT

- **N'essayez pas de réparer ou de remplacer une partie quelconque des ceintures de sécurité. Ce travail doit être réalisé par un concessionnaire agréé Mitsubishi Motors. Si vous ne faites pas effectuer le travail par un concessionnaire agréé Mitsubishi Motors, l'efficacité des ceintures pourrait être réduite, ce qui risquerait d'entraîner des blessures graves ou mortelles en cas d'accident.**

⚠ AVERTISSEMENT

- **N'utilisez jamais de solvant organique pour nettoyer la sangle de la ceinture de sécurité. N'utilisez jamais d'eau de javel sur la sangle de ceinture de sécurité et n'essayez pas de la teindre à nouveau. Ceci pourrait affaiblir la sangle de ceinture de sécurité et augmenter le risque de blessure ou de mort en cas d'accident. Utilisez uniquement un savon doux ou une solution détergente douce pour nettoyer la sangle de ceinture de sécurité et rincez à l'eau tiède, puis séchez la sangle de ceinture de sécurité complètement avant de la rétracter.**

Système de retenue supplémentaire (SRS) - coussin de sécurité gonflable

N00407701762

Ce véhicule est équipé d'un système de retenue supplémentaire (SRS) comprenant des coussins de sécurité gonflables pour le conducteur et les passagers.

Les coussins de sécurité gonflables avant du SRS sont conçus pour compléter la protection primaire fournie par la ceinture de sécurité et protéger le conducteur et le passager avant contre les blessures au thorax et à la tête dans certains cas de collisions frontales modérées à fortes. Les coussins de sécurité gonflables

Entretien et vérification des ceintures de sécurité

avant du SRS, avec les capteurs à l'avant du véhicule et les capteurs fixés aux sièges avant, constituent un système de coussin de sécurité gonflable intelligent.

Le coussin de sécurité gonflable pour genoux côté conducteur du SRS est conçu pour compléter la protection fournie par la ceinture de sécurité du conducteur. Il peut réduire le mouvement vers l'avant des jambes du conducteur et fournir une protection renforcée de l'ensemble du corps dans le cas de certaines collisions frontales de force modérée à grave.

4

Les coussins de sécurité gonflable latéraux et rideau du SRS ont aussi été conçus pour compléter l'action des ceintures de sécurité. Les coussins de sécurité gonflables latéraux du système SRS protègent le conducteur et le passager avant contre les blessures au thorax en déployant le coussin du côté où a lieu l'impact dans des conditions de collision latérale modérée à grave. Les coussins de sécurité gonflables rideau du système SRS protègent le conducteur et les passagers du siège avant et des sièges extérieurs arrière contre les blessures à la tête; le coussin de sécurité gonflable rideau se déploie du côté de l'impact dans les cas de collisions modérées à graves, et les deux coussins de sécurité gonflables rideaux se déploient lorsque le système détecte un capotage du véhicule. Les

Système de retenue supplémentaire (SRS) - coussin de sécurité gonflable

coussins de sécurité gonflables rideaux sont également conçus pour aider à réduire le risque d'éjection complète et partielle du véhicule par les fenêtres latérales en cas d'accident avec impact latéral ou avec capotage.

4

Les coussins de sécurité gonflables du SRS ne sont PAS destinés à remplacer l'utilisation des ceintures de sécurité. Pour une protection maximale dans tous les types d'accidents, tous les occupants du véhicule, y compris le conducteur, doivent TOUJOURS porter leur ceinture de sécurité (cela comprend aussi les bébés et les jeunes enfants installés dans un système approprié de retenue pour enfants sur le siège arrière, ainsi que tous les enfants plus âgés attachés sur le siège arrière). Reportez-vous à la section «Systèmes de retenue pour enfants», page 4-21.

⚠ AVERTISSEMENT

- **IL EST TRÈS IMPORTANT DE TOUJOURS PORTER CORRECTEMENT VOTRE CEINTURE DE SÉCURITÉ MÊME SI VOTRE VÉHICULE EST ÉQUIPÉ DE COUSSINS DE SÉCURITÉ GONFLABLES.**

⚠ AVERTISSEMENT

- Les ceintures de sécurité aident à garder le conducteur et les passagers dans une position correcte. Cela permet de réduire les risques de blessures dans toutes sortes de collisions, et de réduire les risques de blessures graves ou mortelles lorsque les coussins de sécurité gonflables se déploient.

Lors d'un freinage brusque juste avant une collision, un conducteur ou un passager, dont la ceinture n'est pas portée ou est portée de manière incorrecte, risque de se déplacer vers l'avant et d'entrer en contact direct ou de se trouver très près du coussin de sécurité gonflable lorsqu'il commence à se déployer.

La première étape du déploiement du coussin de sécurité gonflable est la plus violente et peut entraîner des blessures graves ou mortelles à l'occupant du siège si ce dernier entre en contact avec le coussin de sécurité gonflable à ce moment-là.

- Les ceintures de sécurité réduisent les risques de blessures dans les cas de collisions avec impact arrière et aussi dans les cas de collisions frontales à faible vitesse, parce que les coussins de sécurité gonflables ne sont pas conçus pour se déployer dans ces situations.

⚠ AVERTISSEMENT

- Les ceintures de sécurité réduisent le risque d'éjection hors du véhicule en cas de collision ou de retournement du véhicule.

● IL EST TRÈS IMPORTANT D'ÊTRE CORRECTEMENT ASSIS.

- Un conducteur ou un passager avant trop proche du volant ou du tableau de bord peut être tué ou grièvement blessé lors du déploiement du coussin de sécurité gonflable.
- Le déploiement des coussins de sécurité gonflables se fait très rapidement et avec beaucoup de force. Si le conducteur et le passager avant ne sont pas correctement assis et maintenus par la ceinture, il se peut que le coussin de sécurité gonflable n'assure pas une protection adéquate et provoque des blessures graves ou mortelles lorsqu'il se déploie.
- Afin de réduire le risque de blessures graves ou mortelles occasionnées au conducteur par le déploiement des coussins de sécurité gonflables, portez toujours votre ceinture de sécurité et réglez le siège du conducteur le plus loin possible vers l'arrière, tout en veillant à garder un bon contrôle du volant de direction, des freins, de l'accélérateur et des autres commandes du véhicule.

Système de retenue supplémentaire (SRS) - coussin de sécurité gonflable

⚠ AVERTISSEMENT

- Afin de réduire le risque de blessures graves ou mortelles du passager du siège avant lors du déploiement du coussin de sécurité gonflable, assurez-vous que le passager porte correctement sa ceinture de sécurité, qu'il demeure assis dans le siège en position verticale avec le dos bien appuyé contre le dossier et que son siège est reculé le plus loin possible vers l'arrière.
- Les bébés et les enfants doivent être assis correctement sur le siège arrière, dans un système approprié de retenue pour enfants.
- Le déploiement des coussins de sécurité gonflables se fait très rapidement et avec beaucoup de force. Ne vous asseyez pas au bord de votre siège ou avec les jambes trop près du tableau de bord, et ne penchez pas la tête ou la poitrine vers le volant ou le tableau de bord.
- Ne placez pas vos pieds ou vos jambes sur ou contre le tableau de bord.

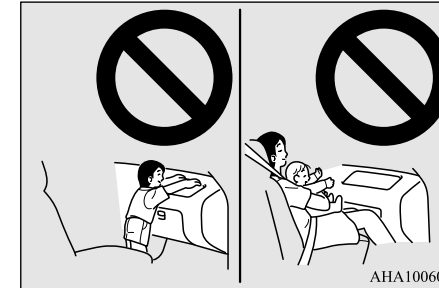
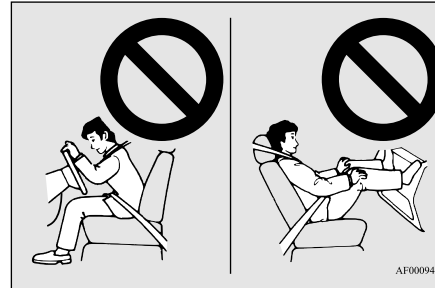

4

⚠ AVERTISSEMENT

- Les bébés et les petits enfants ne devraient jamais être détachés ou s'appuyer contre le tableau de bord. Ils ne doivent pas non plus voyager dans vos bras ou sur vos genoux. Ils risqueraient d'être grièvement blessés ou tués en cas d'accident, plus particulièrement lorsque le coussin de sécurité gonflable se déploie. Les bébés et les enfants doivent être assis correctement sur le siège arrière, dans un système approprié de retenue pour enfants. Reportez-vous à la section «Systèmes de retenue pour enfants», page 4-21.

⚠ AVERTISSEMENT

- N'installez JAMAIS de SYSTÈMES DE RETENUE POUR ENFANTS ou POUR BÉBÉS ORIENTÉS VERS L'ARRIÈRE sur le siège du passager avant. L'enfant est alors trop proche du coussin de sécurité gonflable du passager. Lors du déploiement de ce coussin de sécurité gonflable, l'enfant pourrait être gravement blessé ou tué. Les systèmes de retenue pour enfants ou pour bébés orientés vers l'arrière doivent uniquement être utilisés sur le siège arrière.

Système de retenue supplémentaire (SRS) - coussin de sécurité gonflable

4



⚠️ AVERTISSEMENT

● **LES SYSTÈMES DE RETENUE POUR ENFANTS ORIENTÉS VERS L'AVANT doivent être utilisés sur le siège arrière autant que possible. S'il est nécessaire d'installer le système de retenue sur le siège du passager avant, reculez le siège le plus possible et assurez-vous que l'enfant reste bien attaché dans son système de retenue pour enfants. Le non-respect de ces instructions peut entraîner des blessures graves ou mortelles à l'enfant.**



⚠️ AVERTISSEMENT

● **Les enfants plus âgés doivent être assis sur la banquette arrière et porter la ceinture de sécurité de façon appropriée et si nécessaire, un coussin rehausseur approprié. Se reporter à «Enfants dont la taille ne convient plus aux systèmes de retenue pour enfants», page 4-28.**

Comment fonctionne le système de retenue supplémentaire

N00407801662

Le système de retenue supplémentaire (SRS) comprend les éléments suivants:

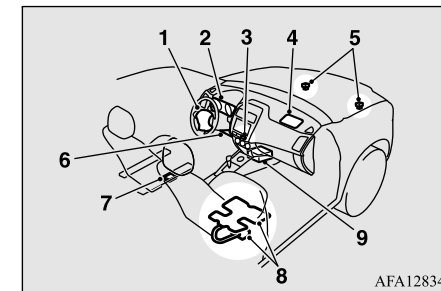

- 1- Module de coussin de sécurité gonflable (conducteur)
- 2- Témoin SRS
- 3- Indicateur de coussin de sécurité gonflable du passager désactivé
- 4- Module de coussin de sécurité gonflable (passager)
- 5- Capteurs de choc frontal
- 6- Module de coussin de sécurité gonflable (genoux du conducteur)
- 7- Capteur de position du siège du conducteur
- 8- Système de capteur de classification des occupants du siège passager

Système de retenue supplémentaire (SRS) - coussin de sécurité gonflable

9- Unité de commande des coussins de sécurité gonflables

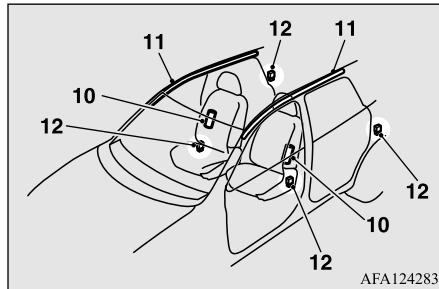

10- Modules de coussins de sécurité gonflables latéraux

11- Modules de coussin de sécurité gonflable rideau

12- Capteurs de chocs latéraux

L'unité de commande des coussins de sécurité gonflables surveille l'état des composants électroniques du système chaque fois que le commutateur d'allumage ou le mode de fonctionnement est dans les positions suivantes. Cela comprend tous les éléments repris dans la liste ci-dessus et les câbles connexes.

[Sauf pour les véhicules équipés de la clé F.A.S.T.]

Le commutateur d'allumage est en position «ON» (marche) ou «START» (démarrage).

[Véhicules équipés de la clé F.A.S.T.]

Le mode de fonctionnement est réglé sur ON (marche).

Les coussins de sécurité gonflables fonctionnent dans les mêmes conditions que l'unité de commande des coussins de sécurité gonflables.

Quand les capteurs de choc détectent un choc frontal ou latéral suffisant pour déployer le(s) coussin(s) de sécurité gonflable(s), le ou les coussins de sécurité gonflables adéquats se déploient.

Quand l'unité de commande des coussins de sécurité gonflables détecte un capotage du véhicule, les coussins de sécurité gonflables rideau se déploient.

Quand les coussins de sécurité gonflables se déploient, de la fumée s'échappe, accompagnée d'un bruit fort. La fumée n'est pas nocive mais ne l'inhalez pas intentionnellement, car elle peut entraîner une irritation temporaire chez les personnes souffrant de problèmes respiratoires.

Un coussin de sécurité gonflable déployé se dégonfle rapidement, et il est donc possible que vous ne remarquiez même pas qu'il ait été gonflé.

Le déploiement du coussin de sécurité gonflable n'empêche pas le conducteur de voir ni

de diriger son véhicule, et n'empêche pas non plus les passagers de sortir du véhicule.

⚠ ATTENTION

- Le déploiement des coussins de sécurité gonflables se fait très rapidement et avec beaucoup de force. Dans certaines situations, le contact avec un coussin de sécurité gonflable en train de se gonfler peut provoquer des petites coupures, des égratignures et des hématomes.

4

Capteur de position du siège du conducteur

N00417900177

Le capteur de position du siège du conducteur est fixé à la glissière du siège et signale la position longitudinale du siège à l'unité de commande de coussin de sécurité gonflable. L'unité de commande du coussin de sécurité gonflable détermine le déploiement du coussin de sécurité gonflable avant du conducteur d'après les signaux envoyés par le capteur.

En cas de problème impliquant le capteur de position du siège du conducteur, le témoin SRS s'allume sur le tableau de bord. Reportez-vous à la rubrique «Témoin lumineux/affichage d'avertissement du SRS» à la page 4-36.

Système de retenue supplémentaire (SRS) - coussin de sécurité gonflable

4

AVERTISSEMENT

- Si le témoin SRS s'allume ou l'écran d'avertissement apparaît, faites vérifier le véhicule le plus rapidement possible par un concessionnaire agréé Mitsubishi Motors.
- Veuillez respecter les consignes suivantes afin de vous assurer que le capteur de position du siège du conducteur fonctionne correctement.
 - Réglez le siège à la position correcte, puis asseyez-vous, le dos contre le dossier du siège. Consultez la rubrique «Sièges avant», page 4-3.
 - N'inclinez pas plus que nécessaire le dossier du siège lors de la conduite.
 - Ne placez pas d'objets métalliques ou de bagages sous le siège avant.
- Si le véhicule reçoit un choc de force importante, faites vérifier les capteurs SRS par un concessionnaire agréé Mitsubishi Motors dans les plus brefs délais.

Système de capteur de classification des occupants du siège passager

N00418001417

Le système de capteur de classification des occupants du siège passager est fixé au cou-

4-34 Siège et systèmes de retenue

sin de siège du passager avant et fournit à l'unité de commande des coussins de sécurité gonflables les informations concernant l'occupant qui se trouve dans le siège passager avant. L'unité de commande des coussins de sécurité gonflables contrôle le déploiement du coussin de sécurité gonflable avant du passager conformément aux signaux envoyés par ce système.

Le coussin de sécurité gonflable avant du passager ne se déploie pas lors d'une collision si le système détecte que le siège du passager avant n'est pas occupé ou qu'un enfant y est placé dans un système de retenue pour enfants. Dans ce cas, le témoin de coussin de sécurité gonflable du passager désactivé s'allumera.

Reportez-vous à la section «Indicateur de coussin de sécurité gonflable du passager désactivé», page 4-35.

En cas de problème impliquant le système de capteur de classification des occupants du siège du passager, le témoin SRS s'allume sur le tableau de bord. Reportez-vous à la section «Témoin/affichage d'avertissement du SRS», page 4-36.

AVERTISSEMENT

- Si l'une des conditions suivantes se présente, prenez contact avec votre concessionnaire agréé Mitsubishi Motors le plus vite possible:

AVERTISSEMENT

- Le témoin SRS ne s'allume pas initialement quand le commutateur d'allumage ou le mode de fonctionnement est dans les conditions suivantes.

[Sauf pour les véhicules équipés de la clé F.A.S.T.]

Le commutateur d'allumage est en position «ON» (marche) ou «START» (démarrage).

[Véhicules équipés de la clé F.A.S.T.]

Le mode de fonctionnement est réglé sur ON (marche).

- Le témoin SRS ne s'éteint pas après plusieurs secondes.
- Le témoin SRS s'allume pendant la conduite.
- Pour être sûr que le système de capteur de classification des occupants du siège passager puisse détecter correctement, suivez les instructions suivantes. Le non-respect de ces instructions pourrait nuire au bon fonctionnement du système de coussin de sécurité gonflable du passager.

- Réglez le siège à la position correcte, puis asseyez-vous, le dos contre le dossier du siège.

Reportez-vous à la section «Sièges avant», page 4-3.

- N'inclinez pas le dossier du siège plus que nécessaire.
- Ne laissez jamais s'asseoir plus d'une personne (adulte ou enfant) à la fois sur le siège.

Système de retenue supplémentaire (SRS) - coussin de sécurité gonflable

⚠ AVERTISSEMENT

- Ne déposez aucun objet entre le siège et la console du plancher.
- Attachez solidement tout système de retenue pour enfants.
- Ne déposez pas de bagages ou d'autres objets sur le siège.
- N'utilisez pas de housse de siège ni de coussin.
- Ne modifiez ni ne remplacez le siège ou la ceinture de sécurité.
- Ne déposez pas de bagages ou d'autres objets sous le siège.
- Ne placez pas et n'utilisez pas de dispositif électronique tel qu'un ordinateur sur le siège.
- Ne placez jamais d'objets lourds sur le siège et n'enfoncez jamais d'objets pointus comme des épingles, des aiguilles, etc dans le siège.
- N'enlevez pas la housse du coussin de siège.
- Si du liquide est renversé sur le siège, essuyez-le et séchez le siège immédiatement.
- Si le véhicule reçoit un choc de force importante, faites vérifier les capteurs SRS par un concessionnaire agréé Mitsubishi Motors dans les plus brefs délais.

Indicateur de coussin de sécurité gonflable du passager désactivé

N00418101388

L'indicateur de coussin de sécurité gonflable du passager désactivé se situe sur le tableau de bord.

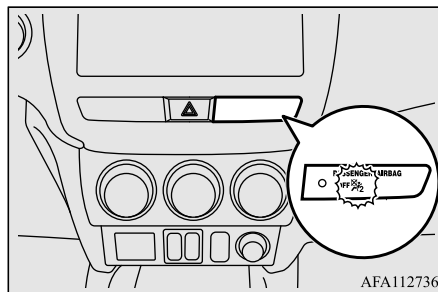

Le témoin s'allume en principe lorsque le commutateur d'allumage est tourné à la position «ON» (marche) ou que le mode de fonctionnement est réglé sur MARCHE, puis il s'éteint quelques secondes plus tard. L'indicateur reste toutefois allumé dans les cas suivants, afin de signaler que le coussin de sécurité gonflable du passager avant n'est pas opérationnel.

- Les capteurs de poids du siège du passager détectent un poids inférieur à environ 30 kg (66 lb) sur le siège du passager avant.
- Le siège du passager avant est inoccupé.

Si le poids détecté sur le siège du passager avant est égal ou supérieur à environ 30 kg (66 lb), l'indicateur s'éteint afin de signaler que le coussin de sécurité gonflable du passager avant est opérationnel.

4**⚠ AVERTISSEMENT**

- Si l'une des conditions suivantes se présente, prenez contact avec votre concessionnaire agréé Mitsubishi Motors le plus vite possible pour qu'il examine le système de coussin de sécurité gonflable:
 - L'indicateur de coussin de sécurité gonflable du passager désactivé s'allume lorsqu'un adulte est assis sur le siège du passager avant.
 - L'indicateur de coussin de sécurité gonflable du passager désactivé ne s'allume pas lorsque le siège du passager avant n'est pas occupé.
 - L'indicateur de coussin de sécurité gonflable du passager désactivé ne s'allume pas quand la clé de contact est tournée à la position «ON» (marche) ou que le mode de fonctionnement est réglé sur MARCHE.

Système de retenue supplémentaire (SRS) - coussin de sécurité gonflable

4

⚠ AVERTISSEMENT

- L'indicateur de coussin de sécurité gonflable du passager désactivé s'allume et s'éteint de façon répétée.
- Ne fixez aucun accessoire à votre véhicule pouvant vous empêcher de bien voir l'indicateur de coussin de sécurité gonflable du passager désactivé. Vous devez pouvoir voir l'indicateur de coussin de sécurité gonflable du passager désactivé et vérifier le statut du système de coussin de sécurité gonflable du passager.

Témoin/affichage d'avertissement du SRS

N00408301677

Témoin



Affichage d'avertissement



Le système procède à un auto-contrôle lorsque vous tournez le commutateur d'allumage sur «ON» (marche) ou que vous réglez le mode de fonctionnement sur ON (marche). Le témoin SRS s'allume pendant quelques secondes puis s'éteint. Ceci est tout à fait normal et signifie que le système fonctionne correctement.

En cas de problème avec un ou plusieurs composants du système de retenue supplémentaire, le témoin s'allume et reste allumé. Au même moment, l'affichage d'avertissement apparaît sur l'écran d'information de l'écran multi-information.

Le témoin/l'affichage SRS est partagé par le coussin gonflable du système SRS et le système de prétendeur de ceinture de sécurité.

⚠ AVERTISSEMENT

- Si vous êtes confronté à l'une des situations suivantes, cela signifie que les coussins gonflables du système SRS et/ou les prétendeurs de ceinture de sécurité présentent un dysfonctionnement et qu'ils risquent de ne pas fonctionner normalement en cas de collision ou de se déclencher en l'absence de collision:
- Même lorsque le commutateur d'allumage ou le mode de fonctionnement sont sur «ON» (marche), le témoin d'avertissement SRS ne s'allume pas ou au contraire reste allumé.

⚠ AVERTISSEMENT

- Le témoin SRS et/ou l'affichage d'avertissement s'allument en cours de route. Les coussins gonflables du système SRS et/ou les prétendeurs de ceinture de sécurité ont été conçus pour limiter les risques de blessure grave ou mortelle dans certains types de collision. Si vous êtes confronté à l'une des situations indiquées ci-dessus, faites vérifier votre véhicule dès que possible par un concessionnaire agréé Mitsubishi Motors.

Système de coussins de sécurité gonflables avant du conducteur et du passager

N00407900291

Le coussin de sécurité gonflable côté conducteur est logé sous le rembourrage au centre du volant. Le coussin de sécurité gonflable côté passager avant se trouve dans le tableau de bord, au-dessus de la boîte à gants. Les coussins de sécurité gonflables côté conducteur et côté passager sont conçus pour se déployer en même temps. Le coussin de sécurité gonflable côté passager avant ne se déploie toutefois pas lorsque le siège est inoccupé et lorsque le capteur de poids du siège du passager détecte un poids sur le siège inférieur à environ 30 kg (66 lb).

Système de retenue supplémentaire (SRS) - coussin de sécurité gonflable

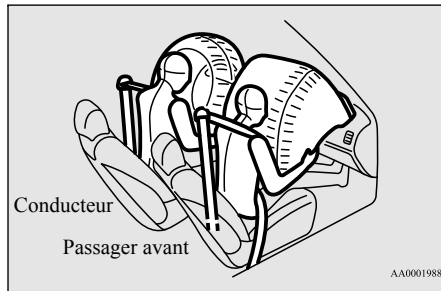

Coussin de sécurité gonflable pour genoux côté conducteur

N00404500010

Le coussin de sécurité gonflable pour genoux côté conducteur se trouve sous le volant de direction. Il a été conçu pour se déployer en même temps que le coussin de sécurité gonflable avant côté conducteur.



4

Déploiement des coussins de sécurité gonflables avant

N00408001674

Les coussins de sécurité gonflables avant et celui pour genoux côté conducteur SONT CONÇUS POUR SE DÉPLOYER dans les cas suivants...

Collision frontale contre un mur plein à une vitesse supérieure ou égale à environ 25 km/h (15 mi/h)

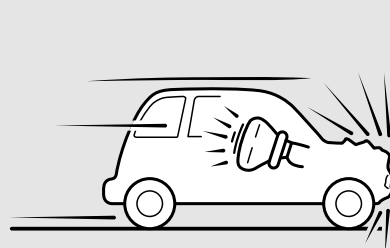

Collision frontale modérée à forte dans la zone ombragée entre les flèches

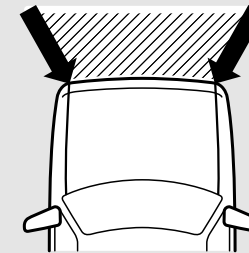

AA1000050

Système de retenue supplémentaire (SRS) - coussin de sécurité gonflable

Les coussins de sécurité gonflables et celui pour genoux côté conducteur sont conçus pour se déployer lorsque le véhicule est soumis à un choc frontal modéré à grave. Certaines situations types sont présentées dans l'illustration ci-dessus.

4

Les coussins de sécurité gonflables avant et celui pour genoux côté conducteur sont conçus pour se déployer uniquement lors de certaines collisions frontales modérées à graves à l'intérieur de la zone hachurée entre les flèches de l'illustration de droite.

Les coussins de sécurité gonflables avant et celui pour genoux côté conducteur se déploient si le choc reçu par la structure principale du véhicule dépasse un certain niveau spécifique. Le seuil minimal est d'environ 25 km/h (15 mi/h) dans le cas d'une collision frontale contre un mur solide et plat qui ne fléchit pas et ne se déforme pas. Si le choc subi par le véhicule est inférieur à ce niveau, les coussins de sécurité gonflables avant et celui pour genoux côté conducteur peuvent ne pas se déployer. La vitesse placée comme seuil minimal pour le déploiement des coussins peut aussi être plus élevée si le véhicule heurte un objet qui absorbe l'impact soit en fléchissant, soit en bougeant (par exemple, un autre véhicule à l'arrêt, un poteau ou un rail de sécurité).

La première étape du déploiement du coussin de sécurité gonflable est la plus violente et

4-38 Siège et systèmes de retenue

peut entraîner des blessures graves ou mortelles si vous vous trouvez près du coussin de sécurité gonflable à ce moment-là. En conséquence, il est important que vous portiez toujours la ceinture de sécurité.

IL SE PEUT que les coussins de sécurité gonflables avant et celui pour genoux côté conducteur NE SE DÉPLOIENT PAS dans les cas suivants...

Dans certains types de collisions frontales, les coussins de sécurité gonflables avant et celui pour genoux côté conducteur pourraient ne pas se déployer même si la déformation de la carrosserie semble importante car la structure de la carrosserie du véhicule est conçue pour absorber le choc et se déformer afin de protéger les occupants. Les illustrations suivantes montrent quelques situations typiques dans lesquelles les coussins de sécurité avant et celui pour genoux côté conducteur pourraient ne pas se déployer.

Étant donné que les coussins de sécurité gonflables avant et celui pour genoux côté conducteur ne protègent pas les occupants dans tous les cas de collision frontale, veuillez à toujours porter correctement votre ceinture de sécurité.

Collision avec un poteau des services publics, un arbre ou tout autre objet étroit

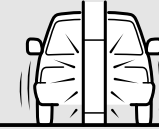

Collision où le véhicule glisse en dessous de la carrosserie arrière d'un camion

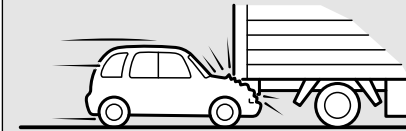

Choc frontal oblique

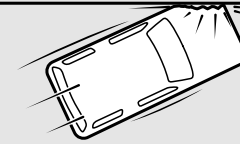

AA2000233

Les coussins de sécurité gonflables avant et celui pour genoux côté conducteur NE SONT PAS CONÇUS POUR SE DÉPLOYER dans les cas suivants...

Les coussins de sécurité gonflables avant et celui pour genoux côté conducteur ne sont

Système de retenue supplémentaire (SRS) - coussin de sécurité gonflable

pas conçus pour se déployer dans les situations où ils ne peuvent pas protéger les occupants.

Certaines situations types sont présentées dans l'illustration.

Étant donné que les coussins de sécurité gonflables avant et celui pour genoux côté conducteur ne protègent pas les occupants dans tous types de collisions, veuillez à toujours porter correctement votre ceinture de sécurité.

Collision arrière à votre véhicule



Collision latérale à votre véhicule

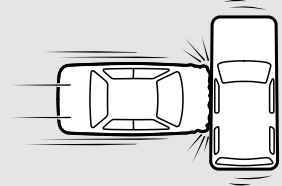

Capotage sur le côté ou sur le toit

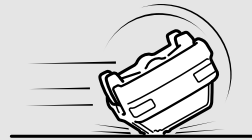

AA2000220

déployer si le dessous du véhicule est soumis à un choc modéré à grave (choc au train de roulement). Certaines situations types sont présentées dans l'illustration.

Les coussins de sécurité gonflables avant et celui pour genoux côté conducteur peuvent se déployer en cas de certains types de chocs inattendus, comme indiqué sur l'illustration, et ces chocs inattendus peuvent vous déplacer de votre position: il est donc important de toujours porter correctement sa ceinture de sécurité. Lorsqu'elles sont portées correctement, les ceintures de sécurité peuvent aider à vous maintenir à distance des coussins de sécurité gonflables quand ceux-ci commencent à se déployer. La première étape du déploiement du coussin de sécurité gonflable est la plus violente et peut entraîner des blessures graves ou mortelles si vous vous trouvez près du coussin de sécurité gonflable à ce moment-là.

4

IL SE PEUT que les coussins de sécurité gonflables avant et celui pour genoux côté conducteur SE DÉPLOIENT dans les cas suivants...

Les coussins de sécurité gonflables avant et celui pour genoux côté conducteur peuvent se

Système de retenue supplémentaire (SRS) - coussin de sécurité gonflable

4

Collision avec un terre-plein central/filot surélevé ou une bordure



Le véhicule roule au-dessus d'un trou profond/nid de poule

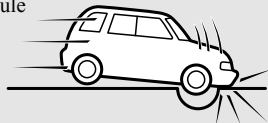

Le véhicule dévale une pente raide et touche violemment le sol

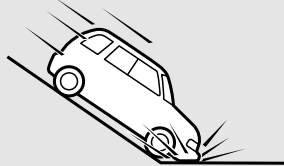

AA2000073

⚠ AVERTISSEMENT

- N'attachez rien sur le couvercle rembourré du volant, comme des garnitures, des badges etc. Ces éléments pourraient heurter et blesser un occupant si le coussin de sécurité gonflable se déployait.

⚠ AVERTISSEMENT

- Veillez à ne placer ni attacher aucun objet sur le tableau de bord au-dessus de la boîte à gants. Ces éléments pourraient heurter et blesser un occupant si le coussin de sécurité gonflable se déployait.

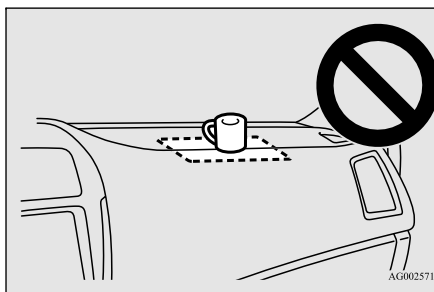

AG0025717

⚠ AVERTISSEMENT

- Ne fixez pas ou ne placez pas d'accessoires sur, ou devant, le pare-brise. Ceux-ci pourraient faire obstruction au déploiement du coussin de sécurité gonflable ou heurter et blesser un occupant si le coussin de sécurité gonflable se déployait.

⚠ AVERTISSEMENT

- N'attachez pas de clés supplémentaires ni d'accessoires (objets lourds, durs ou pointus) sur la clé de contact. De tels objets risqueraient d'empêcher le déploiement correct du coussin de sécurité gonflable pour genoux côté conducteur ou d'être propulsés et de provoquer de graves blessures lors du gonflage du coussin de sécurité.
- N'attachez pas d'accessoires sur la partie inférieure du tableau de bord latéral côté conducteur. De tels objets risqueraient d'empêcher le déploiement correct du coussin de sécurité gonflable pour genoux côté conducteur ou d'être propulsés et de provoquer de graves blessures lors du gonflage du coussin de sécurité.

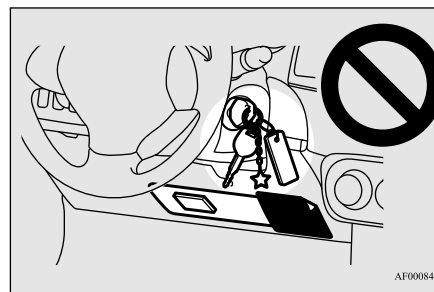

AF0008445

Système de retenue supplémentaire (SRS) - coussin de sécurité gonflable

⚠ AVERTISSEMENT

- N'essayez pas de retirer, d'installer, de désassembler ni de réparer les coussins de sécurité gonflables du SRS.
- Ne placez pas d'objets, tels que des paquets ou des animaux domestiques entre les coussins de sécurité gonflables et le conducteur ou le passager avant. De tels objets peuvent nuire à la performance du coussin de sécurité gonflable ou provoquer des blessures graves ou mortelles lors du déploiement du coussin de sécurité gonflable.
- Immédiatement après le déploiement du coussin de sécurité gonflable, certaines parties du système de coussin de sécurité gonflable sont chaudes. Ne les touchez pas. Sinon, vous pourriez vous brûler.
- Le système de coussin de sécurité gonflable est conçu pour ne fonctionner qu'une seule fois. Une fois les coussins de sécurité gonflables déployés, ils ne fonctionneront plus. Ils doivent être remplacés dès que possible, et l'ensemble du système de coussin de sécurité gonflable doit être vérifié par un concessionnaire agréé Mitsubishi Motors.

Système de coussin de sécurité gonflable latéral

N00408100391

Les coussins de sécurité gonflables latéraux (A) se trouvent dans les dossiers du conducteur et du passager avant.

Le coussin de sécurité gonflable latéral est conçu pour se déployer uniquement du côté du véhicule qui a subi un impact, et cela même lors de l'absence de passager avant.

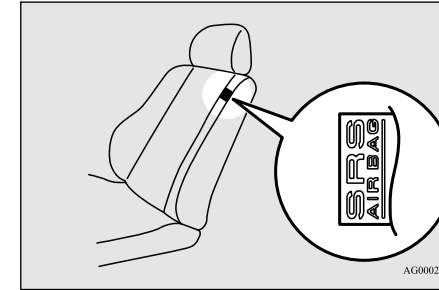

AG0002677

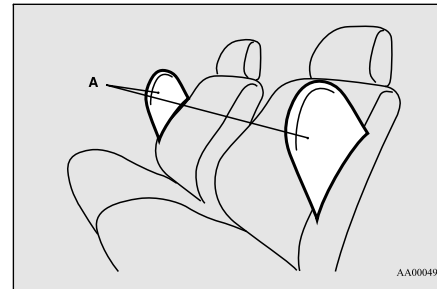

AA0004921

Une étiquette est apposée sur les dossiers dans les véhicules équipés de coussins de sécurité gonflables latéraux.

Système de coussin de sécurité gonflable rideau

N00419201328

Votre véhicule est équipé d'un coussin de sécurité gonflable rideau dans le montant avant, le montant arrière et les parties latérales du toit.

Le coussin de sécurité gonflable rideau est conçu pour se déployer uniquement du côté du véhicule qui a subi un impact, et cela même lors de l'absence de passager.

De même, quand l'unité de commande des coussins de sécurité gonflables détecte un capotage du véhicule, les coussins de sécurité gonflables rideau se déploient.

Système de retenue supplémentaire (SRS) - coussin de sécurité gonflable

4

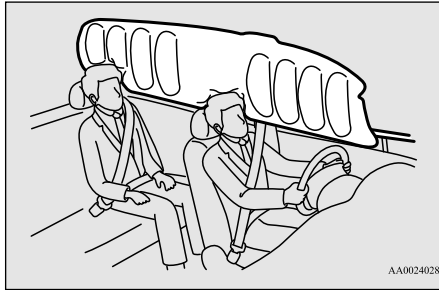

⚠ AVERTISSEMENT

- Les coussins de sécurité gonflables latéraux et rideau peuvent causer des blessures graves ou mortelles aux occupants situés trop près du coussin lors de son déploiement. Pour réduire les risques de blessure en cas de déploiement d'un coussin de sécurité latéral ou rideau, le conducteur et le passager avant doivent être correctement attachés et calés au fond et au centre de leur siège, en position verticale. Ne vous appuyez pas sur la porte.

⚠ AVERTISSEMENT

- De manière à réduire les risques de blessures lors du déploiement des coussins de sécurité gonflables latéraux, ne permettez pas aux passagers du siège arrière de se tenir aux dossiers des sièges avant. Une attention toute particulière doit être portée dans le cas des enfants.
- Ne placez pas d'objets autour de la zone où les coussins de sécurité gonflables se déploient. Ces objets peuvent gêner le déploiement du coussin de sécurité gonflable latéral et entraîner des blessures durant son déploiement.
- Ne placez pas d'autocollants, d'étiquettes ni d'ornements sur le dossier des sièges avant. Ils pourraient gêner le déploiement correct du coussin de sécurité gonflable latéral.

⚠ AVERTISSEMENT

- Ne fixez pas de microphone (A) ou d'autre objet autour de la zone de déploiement du coussin de sécurité gonflable rideau (B) comme le pare-brise, la fenêtre de porte, les montants avant et arrière et le rail latéral du toit. Lors du gonflage du coussin de sécurité rideau, le microphone ou tout autre objet peut être projeté violemment ou le coussin de sécurité gonflable rideau pourrait ne pas se déployer correctement, ce qui pourrait entraîner des blessures graves ou mortelles.

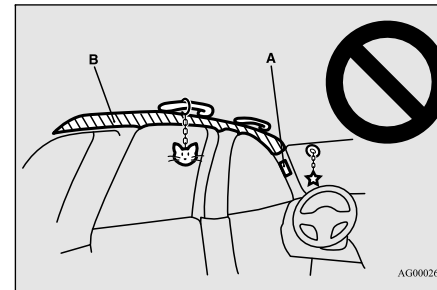

Système de retenue supplémentaire (SRS) - coussin de sécurité gonflable

⚠ AVERTISSEMENT

- N'accrochez pas de cintre ni d'objet lourd ou pointu à la patère. Si le coussin de sécurité gonflable rideau se déploie, cet objet pourrait être projeté violemment et pourrait empêcher le bon déploiement du coussin de sécurité gonflable. Accrochez les vêtements directement à la patère (sans cintre). Assurez-vous que les poches des vêtements que vous suspendez ne contiennent pas d'objets lourds ou pointus.
- N'installez pas de housses de sièges et ne recouvrez pas les sièges équipés de coussins de sécurité gonflables latéraux. Les housses peuvent gêner le déploiement du coussin de sécurité gonflable latéral et nuire au bon fonctionnement du coussin de sécurité gonflable.
- Ne placez jamais un système de retenue pour enfants orienté vers l'arrière sur le siège du passager avant. Les systèmes de retenue pour enfants orientés vers l'arrière **DOIVENT UNIQUEMENT** être utilisés sur le siège arrière.

⚠ AVERTISSEMENT

- De même, les systèmes de retenue pour enfants orientés vers l'avant doivent **UNIQUEMENT** être utilisés sur le siège arrière. Si un système de retenue pour enfants orienté vers l'avant doit absolument être utilisé sur le siège du passager avant, reculez le siège le plus loin possible et assurez-vous que l'enfant reste dans le système de retenue, correctement attaché et éloigné de la porte.
- Ne laissez pas un enfant s'appuyer contre ou près de la porte avant, même s'il est assis dans un système de retenue pour enfants. La tête de l'enfant ne doit pas non plus reposer sur la partie du dossier contenant le coussin de sécurité gonflable latéral et rideau ou se trouver près de cette dernière. Cela présente un danger si les coussins de sécurité gonflables latéral ou rideau se déploient. Le non-respect de toutes ces instructions pourrait entraîner, sur l'enfant, des blessures graves, voire mortelles.

⚠ AVERTISSEMENT

- Toute réparation effectuée sur ou à proximité des composants du système de coussins de sécurité gonflables latéral ou rideau doit être réalisée uniquement par un concessionnaire agréé Mitsubishi Motors. Il existe un risque de blessures graves ou de mort. Toute méthode de travail inappropriée peut entraîner le déploiement accidentel du coussin de sécurité gonflable latéral ou rideau ou les rendre inopérants. L'une ou l'autre de ces situations peut entraîner des blessures graves ou mortelles.

4**Déploiement du coussin de sécurité gonflable latéral et du coussin de sécurité gonflable rideau**

N00408201621

Les coussins de sécurité gonflables latéraux et rideau SONT CONÇUS POUR SE DÉPLOYER en cas de...

Les coussins de sécurité gonflables latéraux et rideau sont conçus pour se déployer en cas d'impacts latéraux de force modérée à grave au niveau du milieu de l'habitacle.

Système de retenue supplémentaire (SRS) - coussin de sécurité gonflable

La situation typique est montrée sur l'illustration.

4

Impact de force modérée à importante autour de la partie médiane du côté de la carrosserie

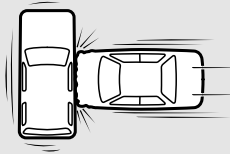

Quand le véhicule détecte un capotage (coussin de sécurité gonflable rideau uniquement)

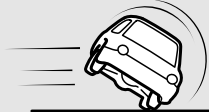

AG3000892

Les ceintures de sécurité de votre véhicule sont les moyens de protection principaux en cas d'accident. Les coussins de sécurité gonflables latéraux et rideaux du système de retenue supplémentaire (SRS) sont conçus pour fournir une protection supplémentaire. Par conséquent, pour votre sécurité et celle de tous les occupants, veuillez à toujours porter correctement vos ceintures de sécurité.

Les coussins de sécurité gonflables latéraux et rideau PEUVENT NE PAS SE DÉPLOYER en cas de...

Dans certains types de chocs latéraux, les coussins de sécurité gonflables latéraux et rideau pourraient ne pas se déployer même si la déformation de la carrosserie semble importante car la structure de la carrosserie du véhicule est conçue pour absorber le choc et se déformer afin de protéger les occupants. Il existe aussi des cas où le coussin de sécurité gonflable latéral et le coussin de sécurité gonflable rideau ne se déploient pas en même temps, selon l'emplacement de l'impact. Les illustrations suivantes montrent quelques situations typiques dans lesquelles les coussins de sécurité latéraux et rideau pourraient ne pas se déployer.

Étant donné que les coussins de sécurité gonflables latéraux et rideau ne protègent pas les occupants dans tous les cas de collisions latérales, veuillez à toujours porter correctement la ceinture de sécurité.

Choc latéral dans une zone éloignée de l'habitacle

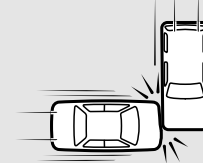

Collision latérale avec une motocyclette ou autre petit véhicule similaire



Collision avec un poteau des services publics, un arbre ou tout autre objet étroit

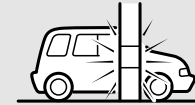

AA2000246

Systeme de retenue supplémentaire (SRS) - coussin de sécurité gonflable

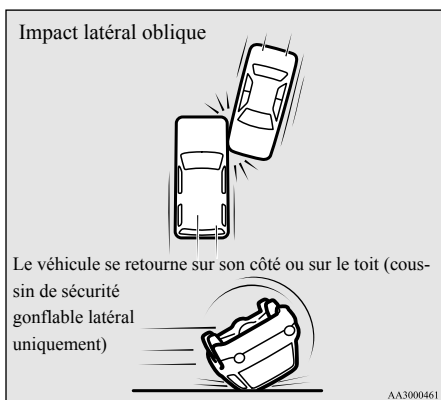

Les coussins de sécurité gonflables latéraux et rideau NE SONT PAS CONÇUS POUR SE DÉPLOYER en cas de...

Les coussins de sécurité gonflables latéraux et rideau ne sont pas conçus pour se déployer dans les situations où ils ne peuvent pas protéger les occupants. Certaines situations types sont présentées dans l'illustration.

Étant donné que les coussins de sécurité gonflables latéraux et rideau ne protègent pas les occupants dans tous les cas de collisions, veuillez à toujours porter correctement la ceinture de sécurité.

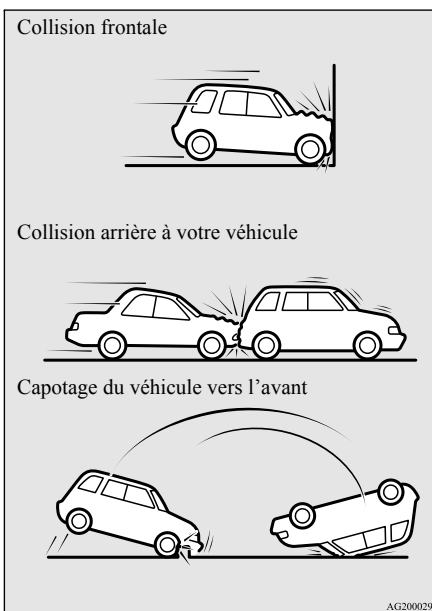

Entretien du système SRS

N00408500698

⚠ AVERTISSEMENT

- Toute intervention réalisée sur les éléments constitutifs du système de retenue supplémentaire ou à proximité de ceux-ci doit être effectuée exclusivement par un concessionnaire agréé Mitsubishi Motors. Ne confiez jamais l'entretien, la vérification, la maintenance ou la réparation de tout composant ou câblage du système de retenue supplémentaire à n'importe qui. De même, aucun élément du système de retenue supplémentaire ne doit être manipulé, retiré ou mis au rebut par toute personne autre qu'un concessionnaire agréé Mitsubishi Motors. Des méthodes de travail incorrectes sur les composants ou le câblage du système SRS peuvent provoquer un déploiement accidentel du coussin de sécurité gonflable ou peuvent rendre le système SRS inopérant. L'une ou l'autre de ces situations peut entraîner des blessures graves ou mortelles.

4

Système de retenue supplémentaire (SRS) - coussin de sécurité gonflable

4

AVERTISSEMENT

- **Ne modifiez pas le volant ou tout autre composant du système de retenue supplémentaire ou pièce connexe. Par exemple, le remplacement du volant de direction ou la modification du pare-chocs avant ou de certains éléments de carrosserie peut nuire au bon fonctionnement du système de retenue supplémentaire et être à l'origine d'éventuelles blessures.**
- **Si le véhicule a été endommagé de quelque façon que ce soit, faites vérifier le système de retenue supplémentaire par un concessionnaire agréé Mitsubishi Motors qui s'assurera de son bon état de marche.**
- **Ne modifiez pas vos sièges avant, le pied du milieu ou la console centrale. De telles modifications peuvent nuire au fonctionnement du système de retenue supplémentaire et entraîner des blessures. De plus, si vous découvrez une déchirure ou une couture décousue sur la tapisserie de siège près du coussin de sécurité gonflable latéral, faites inspecter le siège par un concessionnaire agréé Mitsubishi Motors.**
- **Si vous avez trouvé des égratignures, craquelures ou dommages sur la partie des montants avant et arrière et du rail latéral du toit, faites inspecter le système SRS par un concessionnaire agréé Mitsubishi Motors.**

REMARQUE

- En cas de revente du véhicule, nous vous prions instamment d'attirer l'attention de l'acheteur sur le fait que ce véhicule est équipé d'un système de retenue supplémentaire et de l'inviter à consulter les rubriques applicables du présent manuel du conducteur.
- Avant de mettre un véhicule à la ferraille, nous vous prions instamment de consulter un concessionnaire agréé Mitsubishi Motors de façon à ce que le système de retenue supplémentaire soit éliminé de tout danger avant sa mise au rebut.
- Si une des pièces suivantes doit être modifiée pour pouvoir être utilisée par une personne handicapée, le système de coussin de sécurité gonflable intelligent sera fortement affecté. Veuillez consulter un concessionnaire agréé Mitsubishi Motors.
 - Siège du conducteur
 - Siège du passager avant
 - Ceinture de sécurité avant
 - Volant
 - Tableau de bord

[Pour les véhicules vendus aux États-Unis]

Pour contacter Mitsubishi Motors North America, Inc.
appelez le 1-888-648-7820 ou écrivez à:
Mitsubishi Motors North America, Inc.
Service des relations avec la clientèle
P.O. Box 6400
Cypress, CA 90630-0064

[Pour les véhicules vendus au Canada]

Pour contacter les Ventes de véhicules Mitsubishi du Canada, Inc.
appelez le 1-888-576-4878 ou écrivez à:
Ventes de véhicules Mitsubishi du Canada, Inc.
Service des relations avec la clientèle
P.O. Box 41009
4141 Dixie Road
Mississauga, ON L4W 5C9

[Pour les véhicules vendus à Porto Rico]

Pour contacter les Ventes de véhicules Mitsubishi aux Caraïbes, Inc.
appelez le 1-787-251-8715 ou écrivez à:
Mitsubishi Motor Sales of Caribbean, Inc.
Customer Service Department
P.O. Box 192216
SAN JUAN PR 00919-2216

Systeme de retenue supplémentaire (SRS) - coussin de sécurité gonflable

[Pour les véhicules vendus à Guam]
Pour contacter Triple J Enterprises Inc.
appelez le (671) 649-3673 ou écrivez à:
Triple J Enterprises, Inc.
P.O. Box 6066
TAMUNING
GUAM 96931

[Pour les véhicules vendus à Saipan]
Pour contacter Triple J Motors
appelez le (670) 234-7133 ou écrivez à:
Triple J Motors
P.O. Box 500487
SAIPAN, MP96950-0487

**[Pour les véhicules vendus en Samoa
américaine]**
Pour contacter Pacific Marketing Inc.
appelez le 684 (699) 9140 ou écrivez à:
Pacific Marketing, Inc.
P.O. Box 698
PAGO PAGO,
SAMOA AMÉRICAINNE AS, 96799

Étiquette d'avertissement

N00408601410

Les étiquettes d'avertissement du système de retenue supplémentaire (SRS) sont apposées aux endroits indiqués sur l'illustration.

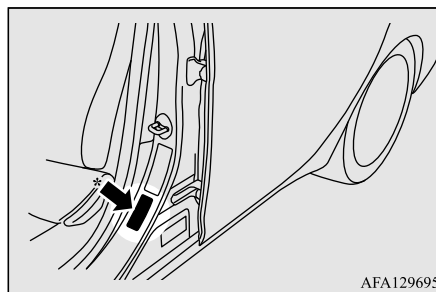
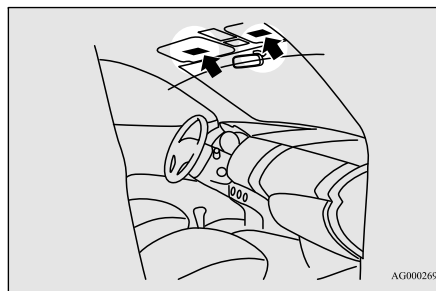

* - Apposées aussi du côté passager.

Fonctions et commandes

Recommandations pour le rodage	5-3	Aide au démarrage en côte	5-76
Clés	5-3	Système d'assistance de freinage	5-78
Système anti-démarrage électronique (système antivol)	5-4	Système de freinage antiblocage	5-78
Système de télédéverrouillage (le cas échéant)	5-7	Système de direction assistée à commande électrique (EPS)	5-81
Clé F.A.S.T. (Free-hand Advanced Security Transmitter) (le cas échéant).....	5-15	Contrôle de stabilité actif (ASC)	5-82
Serrures de portes	5-38	Régulateur de vitesse	5-85
Verrouillage électrique de portes	5-40	Système de prévention des collisions frontales (FCM) (le cas échéant)	5-90
Serrures de portes arrière avec «protection enfant»	5-41	Système d'avertissement d'angle mort (BSW) (avec assistance de changement de voie) (le cas échéant).....	5-99
Hayon	5-41	Système d'alerte de trafic croisé arrière (RCTA) (le cas échéant)	5-105
Mécanisme d'ouverture intérieur du hayon	5-43	Avertissement de sortie de voie (LDW) (le cas échéant)	5-109
Système d'alarme antivol	5-44	Système de surveillance de la pression de gonflage des pneus ...	5-112
Commande des vitres électriques	5-46	Caméra de recul	5-117
Pare-soleil (le cas échéant)	5-49	Groupe d'instruments	5-119
Frein de stationnement	5-50	Affichage multi-information	5-121
Réglage de hauteur et portée du volant de direction	5-51	Liste d'affichage de l'écran des témoins lumineux, de l'écran des témoins d'avertissement et de l'écran d'information	5-144
Rétroviseur intérieur	5-52	Témoins	5-163
Rétroviseurs extérieurs	5-54	Témoins d'avertissement	5-164
Commutateur d'allumage	5-57	Affichage de l'écran d'information	5-165
Démarrage du moteur	5-59	Levier multifonction de phares et de feux de croisement	5-167
Transmission à variation continue (CVT)	5-60	Interrupteur de mise à niveau des phares (le cas échéant).....	5-177
Système 4 roues motrices contrôlé électroniquement (le cas échéant).....	5-68	Levier des clignotants	5-178
Conduite à 4 roues motrices	5-71	Interrupteur des feux de détresse	5-178
Inspection et entretien après une utilisation sur route difficile	5-74	Interrupteur de phare antibrouillard avant (le cas échéant).....	5-179
Précautions à prendre pour la manipulation de véhicules à 4 roues motrices	5-74		
Frein de service	5-75		

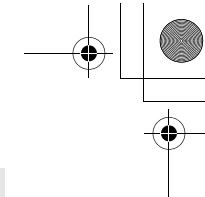
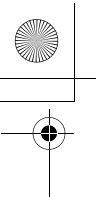

Fonctions et commandes

5

Interrupteur d'essuie-glace et de lave-glace	5-179
Interrupteur de dégivreur de lunette arrière à commande électrique	5-185
Interrupteur du volant chauffant (le cas échéant)	5-186
Interrupteur d'avertisseur sonore	5-186
Système de liaison	5-186
Port USB	5-187
Pare-soleils	5-188
Prises d'alimentation de 12 V	5-189
Système de commande sans fil HomeLink® (le cas échéant)	5-190
Éclairage intérieur	5-196
Espace de rangement	5-201
Porte-gobelets	5-202
Porte-bouteille	5-203
Couvercle du compartiment de chargement (le cas échéant)	5-204
Poignées de maintien	5-204
Patère	5-204
Crochets d'arrimage	5-205

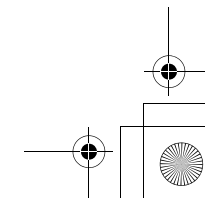
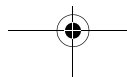
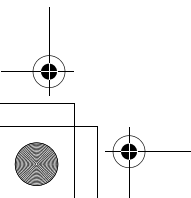
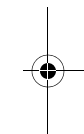
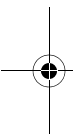

Recommandations pour le rodage

N00508700330

Grâce aux techniques évoluées utilisées dans la fabrication de votre voiture, vous pouvez utiliser votre véhicule neuf sans devoir passer par une longue période de rodage à faible vitesse.

Vous pourrez cependant retirer davantage de votre véhicule, sur les performances et la consommation, en prenant les précautions suivantes pendant les 500 premiers kilomètres (300 mi).

Conduisez votre véhicule à vitesse modérée durant la période de rodage.

- Évitez d'emballer le moteur.
- Évitez la conduite agressive, avec démarrages rapides, accélérations soudaines, parcours prolongés à haute vitesse et freinages brusques. Une telle conduite aurait des effets préjudiciables sur le moteur et augmenterait aussi la consommation de carburant et d'huile, d'où un mauvais fonctionnement possible des composants du moteur. Faites particulièrement attention de ne pas accélérer à fond en gamme basse (petites vitesses).

- Ne surchargez pas le véhicule. Respectez le nombre maximum de passagers spécifié. (Reportez-vous à la section «Précautions pour le chargement de l'espace utilitaire», page 6-12.)
- Ne pas se servir de ce véhicule pour l'attelage d'une remorque.

Clés

N00508801761

Type 1

Deux clés sont fournies. Les clés s'utilisent sur toutes les serrures. Conservez-en une en lieu sûr comme clé de rechange.

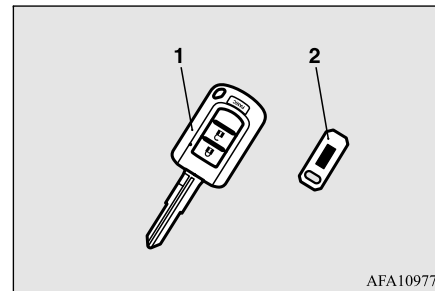

AFA109774

1- Clé pour le système anti-démarrage électronique et le système de télé-déverrouillage

Recommandations pour le rodage

2- Plaquette portant le numéro de la clé

Type 2

Deux clés F.A.S.T. et deux clés d'urgence sont fournies.

Gardez une clé F.A.S.T. et une clé d'urgence dans un endroit sûr ensemble comme jeu de clé de rechange.

5

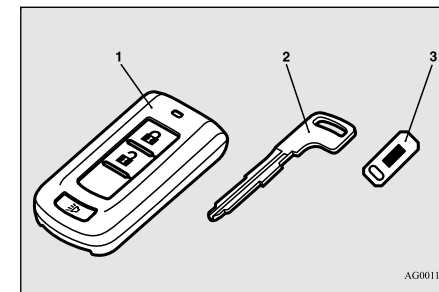

AG0011471

- 1- Clé F.A.S.T.
(avec fonction anti-démarrage électronique et système de télé-déverrouillage)
- 2- Clé d'urgence
- 3- Plaquette portant le numéro de la clé

Système anti-démarrage électronique (système antivol)

 **REMARQUE**

- La clé (sauf la clé d'urgence) est un dispositif électronique de précision avec émetteur de signal intégré. Veuillez observer les directives suivantes afin d'éviter de l'endommager.
- Ne laissez pas la clé dans un endroit où elle pourrait être exposée à la chaleur des rayons directs du soleil, comme par exemple au-dessus du tableau de bord.
- Ne démontez pas l'émetteur de la commande à distance.
- Ne pliez pas excessivement la clé et ne la soumettez pas à de forts impacts.
- Maintenez l'émetteur de commande à distance au sec.
- Éloignez-la d'objets magnétiques tels que des porte-clés.
- Éloignez-la de tout dispositif produisant des ondes magnétiques, comme un système audio, un ordinateur ou un téléviseur.
- Éloignez-la d'appareils émettant de fortes ondes électromagnétiques, tels les téléphones cellulaires, les appareils nomades ou les appareils à haute fréquence (y compris les appareils médicaux).
- Ne la nettoyez pas avec un nettoyeur à ultrasons.
- Ne laissez pas la clé dans un endroit où elle serait exposée à une température ou à un taux d'humidité trop élevés.

5 **REMARQUE**

- Si vous perdez votre clé, afin d'éviter le vol de votre véhicule, veuillez contacter immédiatement un concessionnaire agréé Mitsubishi Motors.
Si vous donnez le numéro de votre clé à un concessionnaire agréé Mitsubishi Motors, celui-ci pourra produire une nouvelle clé. Le numéro de la clé est estampillé sur la plaque d'identification de la clé. Rangez la plaque d'identification de la clé dans un endroit sûr et autre que celui où vous rangez la clé.
- Aucune clé autre que celles ayant été pré-enregistrées d'avance ne peut être utilisée pour démarrer le moteur.
Reportez-vous à la section «Système anti-démarrage électronique (système antivol)», page 5-4
Reportez-vous à «Clé F.A.S.T. (Free-hand Advanced Security Transmitter): Système anti-démarrage électronique (système antivol)», page 5-29.
- Quand l'alarme antivol est opérationnelle, elle se met en marche si une porte ou le hayon est ouvert(e) après que les portes et le hayon ont été déverrouillés à l'aide de la clé, du bouton de verrouillage de porte ou de l'interrupteur de verrouillage électrique de portes.
- Le système ne se met pas en état de préparation si le verrouillage du véhicule n'a pas été effectué avec le système de télé déverrouillage ou la clé F.A.S.T.

Système anti-démarrage électronique (système antivol)

N00509101918

 **ATTENTION**

- N'effectuez aucune modification sur le système anti-démarrage et n'y ajoutez rien. En modifiant ce système vous pourriez en effet le mettre hors service.

[Pour les véhicules équipés de la clé F.A.S.T. (Free-hand Advanced Security Transmitter)]
Pour l'information d'utilisation pour les véhicules équipés de la clé F.A.S.T. (Free-hand Advanced Security Transmitter), reportez-vous à la section «Clé F.A.S.T. (Free-hand Advanced Security Transmitter): Système anti-démarrage électronique (système antivol)», page 5-29.

[Sauf véhicules équipés de la clé F.A.S.T. (Free-hand Advanced Security Transmitter)]
Le système anti-démarrage électronique est conçu pour réduire considérablement le risque de vol du véhicule. Le but du système est d'immobiliser le véhicule en cas de tentative de démarrage incorrecte. Un démarrage correct ne pourra être effectué (sous certaines conditions) qu'au moyen d'une clé «enregistrée» par le système anti-démarrage.

Systeme anti-démarrage électronique (systeme antivol)

Toutes les clés fournies avec votre véhicule neuf ont été programmées en fonction des circuits électroniques de ce véhicule.

REMARQUE

- Dans les cas ci-dessous, il se peut que le véhicule ne soit pas en mesure de reconnaître le code d'identification (ID) enregistré de la clé. Cela signifie que le moteur ne démarrera pas même si la clé est tournée en position «START» (démarrage).
- La clé touche un objet métallique ou magnétique



- Anneau de la clé en contact avec la partie métallique d'une autre clé



REMARQUE

- La clé touche ou se situe à proximité d'autres clés de système anti-démarrage (y compris les clés d'autres véhicules)

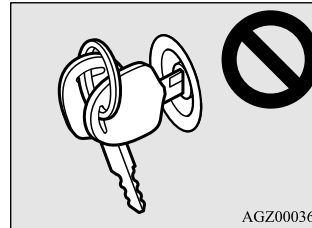

Dans un de ces cas, éloignez le ou les objet(s) indésirable(s) de la clé et ramenez celle-ci en position «ACC» (accessoire) ou «OFF» (arrêt). Essayez ensuite de faire redémarrer le moteur. Si le moteur ne démarre pas, contactez un concessionnaire agréé Mitsubishi Motors.

- Il se peut que la clé ne fonctionne pas correctement si celle-ci se trouve à proximité d'un objet ou d'un endroit émettant de fortes ondes électromagnétiques.
- Le système anti-démarrage électronique n'est pas compatible avec les systèmes de démarrage à distance disponibles dans le commerce. L'usage de systèmes de démarrage à distance disponibles dans le commerce peut entraîner des problèmes de démarrage du véhicule et vous faire perdre la protection de sécurité.

REMARQUE

- Vous pouvez soupçonner une panne du système si le moteur ne démarre pas quand le commutateur d'allumage est tourné en position «START» (démarrage). Si tel est le cas, contactez un concessionnaire agréé Mitsubishi Motors.

5

Clés de rechange

Seules les clés programmées en fonction du système électronique du véhicule peuvent être utilisées pour faire démarrer ce véhicule.

Si vous perdez la clé, commandez-en une auprès de votre concessionnaire agréé Mitsubishi Motors, en indiquant le numéro de clé.

Pour éviter tout vol du véhicule, le code d'identification des clés du véhicule doit être changé.

Amenez votre véhicule et l'ensemble des clés restantes chez votre concessionnaire agréé Mitsubishi Motors pour qu'il modifie votre code d'identification.

Clés supplémentaires

Pour ajouter une clé, vous devez déjà avoir 2 clés enregistrées. Vous devez enregistrer le code d'identification (ID) sur le véhicule.

Système anti-démarrage électronique (système antivol)

L'enregistrement du code d'identification peut être fait par vous-même (sauf pour les véhicules vendus au Canada), ou par votre concessionnaire agréé Mitsubishi Motors.

Pour enregistrer vous-même le code, suivez la procédure de «Programmation de clé par le client» ci-dessous.

5

Lorsque vous faites enregistrer le code d'identification par votre concessionnaire, emmenez votre véhicule et toutes les clés restantes chez votre concessionnaire agréé Mitsubishi Motors.

REMARQUE

- 2 clés vous sont remises mais vous pouvez enregistrer jusqu'à 8 clés.

Programmation de clé par le client (sauf pour les véhicules vendus au Canada)

N00562201181

Vous pouvez programmer des clés neuves dans votre système lorsque vous possédez déjà deux clés valides (déjà enregistrées) et une clé de système anti-démarrage vierge (conçue spécialement pour votre véhicule par votre concessionnaire agréé Mitsubishi Motors) en procédant comme suit:

1. Introduisez la première clé valide dans le commutateur d'allumage et maintenez-la en position «ON» (marche) pendant 5 secondes.
2. Tournez la clé en position «OFF» (arrêt) et enlevez la première clé.
3. Introduisez la deuxième clé valide dans le contacteur dans les 30 secondes qui suivent le retrait de la première clé, puis tournez-la en position «ON» (marche). L'affichage du système anti-démarrage se met à clignoter environ 10 secondes plus tard.
4. Lorsque l'affichage du système anti-démarrage se met à clignoter, tournez la deuxième clé valide en position «OFF» (arrêt), puis retirez-la. Introduisez une clé du système anti-démarrage vierge dans le commutateur d'allumage dans les 30 secondes qui suivent, puis tournez-la en position «ON» (marche). Effectuez cette opération dans les 30 secondes qui suivent le début du clignotement de l'affichage du système anti-démarrage. Une fois l'enregistrement du code d'identification terminé, le témoin du système anti-démarrage s'allume pendant 30 secondes, puis s'éteint. L'affichage du système anti-démarrage clignotant s'éteint en cas d'erreur pendant la procédure.



5. Si vous désirez enregistrer une autre clé, reprenez la procédure à partir de l'étape 1.

REMARQUE

- Effectuez cette opération lorsque l'écran d'affichage d'interruption n'est pas présent. L'écran d'affichage d'interruption peut vous empêcher de voir l'affichage du système anti-démarrage.
- Il est impossible d'enregistrer une clé lorsque:
 - l'affichage du système anti-démarrage s'est éteint pendant la procédure
 - l'affichage du système anti-démarrage ne s'allume pas dans les 30 secondes après l'étape 4.
- Le procédé s'interrompt automatiquement lorsque:
 - un intervalle de 30 secondes ou plus s'écoule entre le moment où la première clé a été placée en position «OFF» (arrêt) et le moment où la seconde clé a été placée en position «ON» (marche)
 - un intervalle de 30 secondes ou plus s'écoule entre le moment où la deuxième clé a été placée en position «OFF» (arrêt) et le moment où la clé du système anti-démarrage vierge a été placée en position «ON» (marche)

REMARQUE

- Pour utiliser les nouveaux émetteurs de commande à distance, il faut enregistrer la clé à la fois sur le système anti-démarrage électronique et sur le système de télé déverrouillage.

Reportez-vous aussi à la section «Système de télé déverrouillage: Programmation de l'émetteur de commande à distance par le client», page 5-10.

Informations générales

N00562301124

Votre système anti-démarrage électronique fonctionne sur une fréquence radio relevant de la réglementation établie par la Commission fédérale des communications (FCC) (pour les véhicules vendus aux États-Unis) et de la réglementation établie par Industrie Canada (pour les véhicules vendus au Canada). Cet appareil est conforme à la section 15 du Règlement de la FCC et du CNR d'Industrie Canada applicable aux appareils radio exempts de licence.

Son fonctionnement est soumis aux deux conditions suivantes.

- Ce dispositif ne peut causer d'interférences nuisibles.

- Ce dispositif doit accepter toute interférence reçue, y compris les interférences pouvant provoquer un fonctionnement non souhaité.

ATTENTION

- Tout changement ou toute modification effectués par l'utilisateur, et dont la conformité n'est pas expressément approuvée par le fabricant, peut entraîner l'annulation du droit de cet utilisateur de se servir de l'équipement.

Système de télédéverrouillage (le cas échéant)

N00509002158

Appuyez sur les boutons de l'émetteur de commande à distance pour verrouiller ou déverrouiller les portes et le hayon.

Vous pouvez également vous en servir pour attirer l'attention en activant l'alarme.

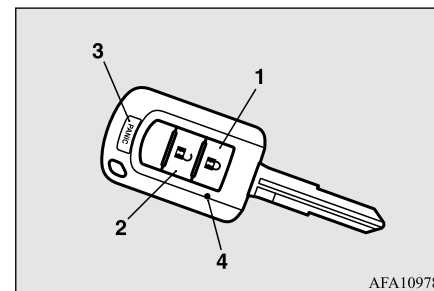
Système de télédéverrouillage (le cas échéant)**5**

- 1- Bouton LOCK (🔒) (verrouillage)
- 2- Bouton UNLOCK (🔓) (déverrouillage)
- 3- Bouton PANIC (alarme)
- 4- Témoin

Pour verrouiller

Appuyez sur le bouton LOCK (verrouillage) (1) pour verrouiller toutes les portes et le hayon.

Les clignotants clignoteront également une fois.

REMARQUE

- Si vous appuyez deux fois sur le bouton LOCK (verrouillage) (1), l'avertisseur sonore retentit une fois.

Système de télédéverrouillage (le cas échéant)

Pour déverrouiller

Appuyez sur le bouton UNLOCK (déverrouillage) (2) pour déverrouiller uniquement la porte du conducteur.

Dans les 2 secondes environ, appuyez une fois de plus sur le bouton UNLOCK (déverrouillage) pour déverrouiller toutes les portes et le hayon.

Le plafonnier s'allume alors pendant 30 secondes. Les clignotants clignotent également deux fois.

Les feux de gabarit avant et les feux de stationnement s'allument également pendant environ 30 secondes. Reportez-vous à la section «Éclairage d'accueil», page 5-176.

REMARQUE

- La fonction de déverrouillage de porte et de hayon peut être réglée de sorte que toutes les portes et le hayon se déverrouillent quand vous appuyez une fois sur le bouton UNLOCK (déverrouillage) (2). Reportez-vous à la section «Réglage de la fonction de déverrouillage des portes et du hayon», page 5-9.

Fonction de confirmation

N00543501114

L'avertisseur sonore et les clignotants de la fonction de confirmation du système de télédéverrouillage peuvent être modifiés selon vos préférences. Cette opération s'effectue lorsque la clé est retirée du commutateur d'allumage.

REMARQUE

- La fonction de confirmation ne fonctionne pas si une des portes est ouverte.

Désactivation/réactivation de l'avertisseur sonore

N00597000027

La fonction de confirmation peut être réglée des trois façons suivantes.

Un carillon signale et identifie l'état de la fonction de confirmation après chaque réglage de cette fonction.

Nombre de carillons	État
Un seul carillon	L'avertisseur sonore ne retentit pas.
Deux carillons	L'avertisseur sonore retentit.

Nombre de carillons	État
Quatre carillons	L'avertisseur sonore retentit si vous appuyez sur le bouton LOCK (verrouillage) (1) deux fois en l'intervalle d'1 seconde.

Pour modifier le réglage, reportez-vous à la section «Personnalisation du système de télédéverrouillage», page 5-12.

Désactivation/réactivation des clignotants

N00597100028

La fonction de confirmation peut être activée ou désactivée séparément.

Pour modifier le réglage, reportez-vous à la section «Personnalisation du système de télédéverrouillage», page 5-12.

Nombre de carillons	Pour verrouiller	Pour déverrouiller
Un seul carillon	Un clignotement	Deux clignotements
Deux carillons	Un clignotement	Aucun clignotement
Trois carillons	Aucun clignotement	Deux clignotements

Système de télédéverrouillage (le cas échéant)

Nombre de carillons	Pour verrouiller	Pour déverrouiller
Quatre carillons	Deux clignotements	Un clignotement
Cinq carillons	Aucun clignotement	Un clignotement
Six carillons	Deux clignotements	Aucun clignotement
Sept carillons	Aucun clignotement	Aucun clignotement

Réglage de la fonction de déverrouillage des portes et du hayon

N00543601245

La fonction de déverrouillage des portes et du hayon peut être réglée des deux façons suivantes.

À chaque fois que la fonction de déverrouillage des portes et du hayon est réglée, un carillon retentit pour vous signaler l'état de cette fonction.

Nombre de carillons	État
Un seul carillon	Lorsque vous appuyez une fois sur le bouton UNLOCK (déverrouillage) (2), toutes les portes et le hayon se déverrouillent.

Nombre de carillons	État
Deux carillons	Lorsque vous appuyez une fois sur le bouton UNLOCK (déverrouillage) (2), seule la porte du conducteur se déverrouille. Dans les 2 secondes environ, appuyez une fois de plus sur le bouton UNLOCK (déverrouillage) pour déverrouiller toutes les portes et le hayon. [Réglage par défaut]

Pour modifier le réglage, reportez-vous à la section «Personnalisation du système de télédéverrouillage», page 5-12.

Utilisation de l'alarme

N00543701073

Si vous vous trouvez près de votre véhicule et que vous vous sentez menacé, vous pouvez attirer l'attention en vous servant de votre interrupteur d'alarme comme suit:

1. Appuyez sur le bouton (3) «PANIC» (alarme) pendant plus d'1 seconde.
2. Les phares s'allument et s'éteignent alternativement et l'avertisseur sonore retentit de façon intermittente durant 3 minutes environ.

3. Pour neutraliser l'alarme, appuyez sur n'importe quel bouton de l'émetteur de commande à distance.

Remplacement des émetteurs de commande à distance

N00543800051

5

Seuls les émetteurs de commande à distance programmés sur le système électronique du véhicule peuvent verrouiller ou déverrouiller toutes les portes et le hayon.

Si vous perdez l'émetteur de commande à distance, vous pouvez en commander un auprès de votre concessionnaire agréé Mitsubishi Motors, en indiquant le numéro de clé.

Pour éviter le vol du véhicule, le code d'identification de l'émetteur de commande à distance doit être changé.

Amenez votre véhicule et l'ensemble des émetteurs de commande à distance chez votre concessionnaire agréé Mitsubishi Motors pour qu'il modifie votre code d'identification.

Système de télédéverrouillage (le cas échéant)

Émetteurs de commande à distance supplémentaires

N00543900049

Pour ajouter un émetteur de commande à distance, il vous faut déjà posséder 1 émetteur de commande à distance enregistré.

5

L'enregistrement du code d'identification peut être fait par vous-même ou par votre concessionnaire agréé Mitsubishi Motors. Pour enregistrer vous-même le code d'identification, suivez la procédure de «Programmation de l'émetteur de commande à distance par le client» ci-dessous.

Lorsque vous faites enregistrer le code d'identification par votre concessionnaire, emmenez votre véhicule et toutes les clés restantes chez votre concessionnaire agréé Mitsubishi Motors.

REMARQUE

- Nous vous fournissons 2 émetteurs de commande à distance, mais vous pouvez enregistrer jusqu'à un maximum de 8 émetteurs.

Programmation de l'émetteur de commande à distance par le client (sauf pour les véhicules vendus au Canada)

N00544001262

Vous pouvez programmer de nouveaux émetteurs de commande à distance dans votre système si vous possédez déjà un émetteur de commande à distance valide (déjà enregistré) en procédant comme suit:

1. Préparez tous les émetteurs de commande à distance (existants et nouveaux) que vous souhaitez enregistrer.
2. Avec un émetteur de commande à distance valide (déjà enregistré), activez le mode d'enregistrement en procédant comme suit. Les étapes ii à iv doivent être réalisées dans un délai de 8 secondes.

- i) Appuyez sur le bouton UNLOCK (déverrouillage) (2) et maintenez-le enfoncé pendant 4 à 8 secondes.

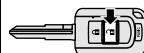

- ii) Tout en maintenant le bouton UNLOCK (déverrouillage) (2) enfoncé, appuyez sur le bouton LOCK (verrouillage) (1).

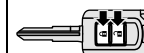

- iii) Tout en maintenant le bouton UNLOCK (déverrouillage) (2) enfoncé, relâchez le bouton LOCK (verrouillage) (1).

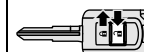

- iv) Relâchez le bouton UNLOCK (déverrouillage) (2).

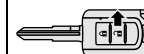
**REMARQUE**

- Les codes d'identification de tous les émetteurs de commande à distance, sauf celui utilisé à l'étape 2, sont effacés et la fonction de confirmation (verrouillage et déverrouillage de la porte) vous informe que le mode d'enregistrement a été activé.

3. Dans les 60 secondes qui suivent l'étape 2, effectuez l'opération d'enregistrement du code d'identification suivant à l'aide du prochain émetteur de commande à distance que vous souhaitez enregistrer dans les 4 secondes.

Système de télédéverrouillage (le cas échéant)

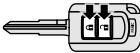
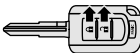
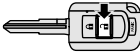
i) Appuyez en même temps sur les boutons LOCK (verrouillage) et UNLOCK (déverrouillage) pendant 2 secondes.	
ii) Relâchez les deux boutons LOCK (verrouillage) et UNLOCK (déverrouillage) pendant 1 seconde.	
iii) Appuyez sur le bouton UNLOCK (déverrouillage). La fonction de confirmation vous informe que l'enregistrement du code d'identification est terminé.	

4. Pour enregistrer les codes d'identification d'autres émetteurs de commande à distance, répétez l'étape 3 dans les 60 secondes après avoir effectué cette étape 3.
5. Si aucun code d'identification d'un émetteur de commande à distance n'est enregistré dans les 60 secondes suivant l'étape 3, le mode d'enregistrement est annulé et le mode normal est réutilisé.

REMARQUE

- Veuillez à appuyer correctement sur les boutons pendant la réalisation des procédures. Si vous réalisez les procédures de façon incorrecte, une suppression des informations relatives aux codes d'identification enregistrés ou une modification accidentelle des réglages risque de se produire. Si les informations relatives aux codes d'identification enregistrés sont supprimées, enregistrez à nouveau les émetteurs de commande à distance.
- Pour vérifier le fonctionnement, essayez de verrouiller et de déverrouiller les portes avec les émetteurs de commande à distance réencodés une fois l'enregistrement terminé.
- Le témoin (4) s'allume à chaque fois qu'un bouton est actionné.
- Le système de télédéverrouillage ne fonctionne pas lorsque la clé est dans le commutateur d'allumage.
- L'émetteur de commande à distance est opérationnel jusqu'à environ 12 m (40 pi) du véhicule. Cependant, cette distance peut varier si votre véhicule se trouve près d'une tour de transmission d'émissions de TV, d'une centrale électrique ou d'une station de radio.
- Si vous appuyez sur le bouton UNLOCK (déverrouillage) (2) et que ni les portes, ni le hayon ne sont ouverts dans les 30 secondes suivantes environ, les portes et le hayon se reverrouillent automatiquement.

REMARQUE

- Si vous notez les anomalies suivantes après avoir appuyé sur le bouton LOCK (verrouillage) (1) ou UNLOCK (déverrouillage) (2) de l'émetteur de commande à distance, il est possible que la pile de l'émetteur de commande à distance ait besoin d'être changée.
 - Impossible de verrouiller ou de déverrouiller les portes et le hayon.
 - L'interrupteur d'alarme est inopérant.
 - Le témoin (4) est faible ou ne s'allume pas.
- Si vous perdez votre émetteur de commande à distance, veuillez contacter votre concessionnaire agréé Mitsubishi Motors pour un remplacement.
- Si vous souhaitez obtenir un émetteur de commande à distance supplémentaire, adressez-vous à un concessionnaire agréé Mitsubishi Motors. Jusqu'à 8 émetteurs de commande à distance peuvent être programmés pour votre véhicule.
- Pour utiliser les nouveaux émetteurs de commande à distance, il faut enregistrer la clé à la fois sur le système anti-démarrage électronique et sur le système de télédéverrouillage. Reportez-vous à la section «Système anti-démarrage électronique (système antivol): Programmation de clé par le client», page 5-6.

Système de télédéverrouillage (le cas échéant)

Personnalisation du système de télédéverrouillage

N00596500038

Vous pouvez modifier les réglages des fonctions suivantes suivant vos préférences. Lors de la modification d'un réglage, réalisez la procédure suivante.

1. Retirez la clé du contact.
2. Ouvrez la porte du conducteur et tournez le levier multifonction de phares et de feux de croisement à la position «OFF» (arrêt).
3. Effectuez les étapes i à iv de la procédure. Les étapes ii à iv doivent être réalisées dans un délai de 8 secondes.

5

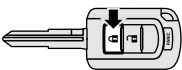
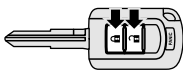
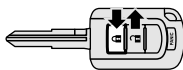
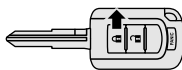
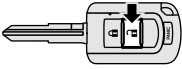
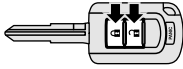
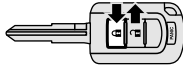
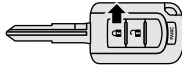
Élément	Étape i	Étape ii	Étape iii	Étape iv	Notification
Désactivation/réactivation de l'avertisseur sonore	Appuyez sur le bouton LOCK (verrouillage) (1) et maintenez-le enfoncé pendant 4 à 8 secondes. 	Tout en maintenant le bouton LOCK (verrouillage) (1) enfoncé, appuyez sur le bouton UNLOCK (déverrouillage) (2). 	Tout en maintenant le bouton LOCK (verrouillage) (1) enfoncé, relâchez le bouton UNLOCK (déverrouillage) (2). 	Relâchez le bouton LOCK (verrouillage) (1). 	Carillons → Page 5-8
Désactivation/réactivation des clignotants	Appuyez sur le bouton UNLOCK (déverrouillage) (2) et maintenez-le enfoncé pendant 4 à 8 secondes. 	Tout en maintenant le bouton UNLOCK (déverrouillage) (2) enfoncé, appuyez sur le bouton LOCK (verrouillage) (1). 	Tout en maintenant le bouton LOCK (verrouillage) (1) enfoncé, relâchez le bouton UNLOCK (déverrouillage) (2). 	Relâchez le bouton LOCK (verrouillage) (1). 	Carillons → Page 5-8

Système de télédéverrouillage (le cas échéant)

Élément	Étape i	Étape ii	Étape iii	Étape iv	Notification
Réglage de la fonction de déverrouillage des portes et du hayon	Appuyez sur le bouton LOCK (verrouillage) (1) et maintenez-le enfoncé pendant 4 à 8 secondes.	Tout en maintenant le bouton LOCK (verrouillage) (1) enfoncé, appuyez sur le bouton UNLOCK (déverrouillage) (2).	Tout en maintenant le bouton UNLOCK (déverrouillage) (2) enfoncé, relâchez le bouton LOCK (verrouillage) (1).	Relâchez le bouton UNLOCK (déverrouillage) (2).	Carillons → Page 5-9

5

 **REMARQUE**

- Veillez à appuyer correctement sur les boutons pendant la réalisation des procédures. Si vous réalisez les procédures de façon incorrecte, une suppression des informations relatives aux codes d'identification enregistrés ou une modification accidentelle des réglages risque de se produire. Si les informations relatives aux codes d'identification enregistrés sont supprimées, enregistrez à nouveau les émetteurs de commande à distance. Reportez-vous à la section «Programmation de l'émetteur de commande à distance par le client (sauf pour les véhicules vendus au Canada)», page 5-10.

Informations générales

N0054610140

Votre système de télé déverrouillage fonctionne sur une fréquence radio relevant de la réglementation établie par la Commission fédérale des communications (FCC) (pour les véhicules vendus aux États-Unis) et de la réglementation établie par Industrie Canada (pour les véhicules vendus au Canada). Cet appareil est conforme à la section 15 du Règlement de la FCC et du CNR d'Industrie Canada applicable aux appareils radio exempts de licence.

Son fonctionnement est soumis aux deux conditions suivantes.

- Ce dispositif ne peut causer d'interférences nuisibles.
- Ce dispositif doit accepter toute interférence reçue, y compris les interférences pouvant provoquer un fonctionnement non souhaité.

 **ATTENTION**

- Tout changement ou toute modification effectués par l'utilisateur, et dont la conformité n'est pas expressément approuvée par le fabricant, peut entraîner l'annulation du droit de cet utilisateur de se servir de l'équipement.

Système de télédéverrouillage (le cas échéant)

Procédure de remplacement de la pile de l'émetteur de commande à distance

N00544101289

5

⚠ AVERTISSEMENT

- Attention à ne pas avaler de piles de type bouton.
- Ce produit contient une pile de type bouton. Si vous avalez une pile de type bouton, celle-ci risque de provoquer de graves brûlures internes et provoquer la mort. Des cas ont été rapportés de graves brûlures internes produites 2 heures seulement après avoir avalé une pile.
- Éloignez les piles neuves et usagées de la portée des enfants.
- Si le boîtier de l'émetteur de commande à distance ne se ferme pas correctement, arrêtez d'utiliser ce produit et conservez-le hors de portée des enfants.
- Si vous pensez qu'il est possible que des piles aient été avalées ou placées à l'intérieur d'une partie du corps d'une personne, consultez immédiatement un médecin.
- Évitez tout risque d'explosion ou de fuite gaz ou de liquide inflammable.
- Ne remplacez pas la pile par une pile incorrecte. Remplacez-la par une autre du même type ou équivalent.

⚠ AVERTISSEMENT

- Ne jetez pas de piles au feu ou dans un incinérateur, n'écrasez pas mécaniquement les piles ou ne les coupez pas.
- N'utilisez pas, ne rangez pas ou n'apportez pas de pile dans un endroit où elle pourrait être exposée à des températures extrêmement élevées ou à des pressions d'air extrêmement basses.

⚠ ATTENTION

- Lorsque le boîtier de l'émetteur de commande à distance est ouvert, veillez à bien empêcher l'eau, la poussière, etc. d'entrer. Ne touchez pas non plus les composants internes.
- Jetez les piles usagées conformément aux réglementations relatives à la mise au rebut des piles.

1. Avant de remplacer la pile, éliminez l'électricité statique de votre corps en touchant un objet métallique relié à la terre.
2. Retirez la vis (A) de l'émetteur de commande à distance.

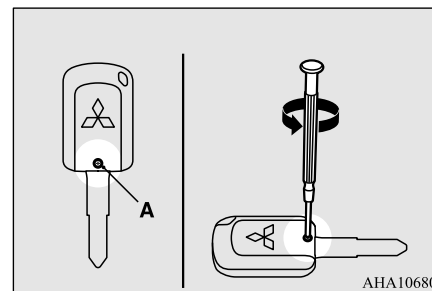

3. Orientez le logo Mitsubishi vers vous et insérez la pointe d'un tournevis plat couverte d'un chiffon dans l'encoche du cache de l'émetteur de commande à distance et utilisez-la pour ouvrir le cache.

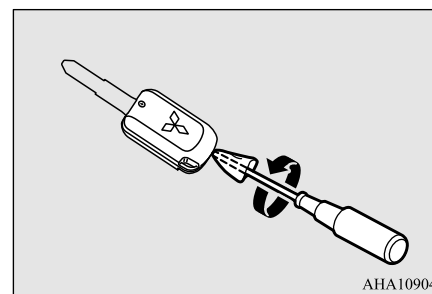

Clé F.A.S.T. (Free-hand Advanced Security Transmitter) (le cas échéant)

REMARQUE

- Assurez-vous d'exécuter cette procédure avec le logo Mitsubishi vers vous. Si le logo Mitsubishi n'est pas orienté vers vous lorsque vous ouvrez le cache de l'émetteur de commande à distance, les boutons risquent de tomber.
- Le numéro d'identification délivré par la Commission fédérale des communications (FCC), le numéro d'Industrie Canada (IC) ainsi que le numéro de modèle (homologation de la radio) apparaissent à l'endroit indiqué sur l'illustration.

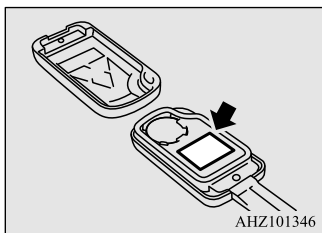

4. Retirez la pile usagée.
5. Insérez une pile neuve en orientant le côté + (B) vers le haut.

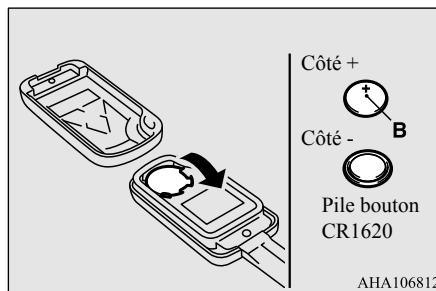

6. Fermez le cache de l'émetteur de commande à distance fermement.
7. Replacez et serrez la vis (A) retirée à l'étape 2.
8. Vérifiez le bon fonctionnement du système de télédéverrouillage.

REMARQUE

- Vous pouvez acheter une pile de remplacement dans un magasin d'appareils électriques.
- Si vous le désirez, confiez le remplacement de la pile à un concessionnaire agréé Mitsubishi Motors.

Clé F.A.S.T. (Free-hand Advanced Security Transmitter) (le cas échéant)

N00503101235

La clé F.A.S.T. (Free-hand Advanced Security Transmitter) vous permet de verrouiller et déverrouiller les portes et le hayon ainsi que de démarrer le moteur et modifier le mode de fonctionnement par le simple fait de la porter sur vous.

La clé F.A.S.T. peut aussi être utilisée comme émetteur de commande à distance du système de télédéverrouillage.

Reportez-vous à la section «Clé F.A.S.T. (Free-hand Advanced Security Transmitter): Système de télédéverrouillage», page 5-31.

5

La clé F.A.S.T. doit être portée par le conducteur. Vous aurez besoin de la clé F.A.S.T. pour certaines opérations de votre véhicule, telles que le verrouillage et le déverrouillage des portes et du hayon ou le démarrage du moteur et la modification du mode de fonctionnement. Quand vous quittez le véhicule, vérifiez que vous portez bien la clé F.A.S.T. avec vous, puis verrouillez le véhicule.

Clé F.A.S.T. (Free-hand Advanced Security Transmitter) (le cas échéant)

5

⚠ AVERTISSEMENT

● Toute personne portant un stimulateur cardiaque implanté ou un défibrillateur cardiaque implanté doit se maintenir à l'écart des émetteurs externe et interne. Les ondes électromagnétiques utilisées par la clé F.A.S.T. peuvent affecter le fonctionnement des stimulateurs cardiaques implantés et des défibrillateurs cardiaques implantés.

⚠ AVERTISSEMENT

● Toute personne portant un appareil médical électrique autre qu'un stimulateur ou un défibrillateur cardiaque implanté doit consulter le fabricant de l'appareil pour vérifier l'effet des ondes électromagnétiques utilisées par la clé F.A.S.T. Les ondes électromagnétiques peuvent nuire au fonctionnement des appareils électriques médicaux.

📖 REMARQUE

- Le véhicule se trouve à proximité d'une station émettant de fortes ondes électromagnétiques, comme une tour d'émission télévisuelle, une centrale électrique, une station radio ou un aéroport
- La clé est transportée avec d'autres dispositifs de communication tels qu'un téléphone cellulaire ou une radio, ou un appareil électrique comme un ordinateur
- La clé F.A.S.T. touche ou est couverte d'un objet en métal
- Un système de télédéverrouillage est en cours d'utilisation dans les environs proches
- La pile de la clé F.A.S.T. est usée
- Le véhicule se trouve dans un endroit soumis à de fortes ondes ou bruits électromagnétiques

Si tel est le cas, utilisez la clé d'urgence.

Reportez-vous à la section «Fonctionnement sans la clé F.A.S.T.», page 5-28.

- La clé F.A.S.T. est en état constant de réception lorsqu'elle communique avec le véhicule. Ceci signifie que la pile est toujours sollicitée, quel que soit le nombre de fois que vous utilisez la clé F.A.S.T. La durée de vie de la pile varie entre 1 et 3 ans, selon les conditions d'utilisation.

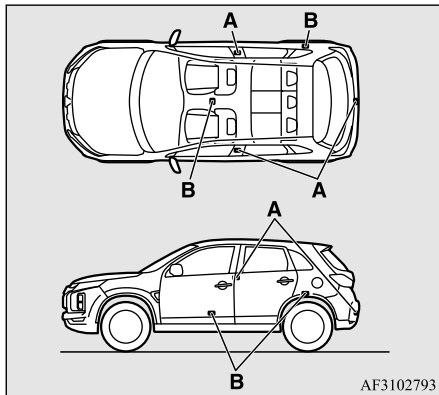

A- Émetteur externe
B- Émetteur interne

AF3102793

Les opérations possibles grâce à la clé F.A.S.T. peuvent être modifiées comme décrit ci-dessous. (Les opérations de télédéverrouillage sont possibles.) Pour plus de détails, veuillez prendre contact avec un concessionnaire agréé Mitsubishi Motors.

- Activation du verrouillage et du déverrouillage des portes et du hayon uniquement
- Activation du démarrage du moteur uniquement
- Désactivation de la clé F.A.S.T.

📖 REMARQUE

- La clé F.A.S.T. utilise des ondes électromagnétiques faibles. Dans les cas tels que ceux décrits ci-dessous, il se peut que son fonctionnement soit incorrect ou instable.

Clé F.A.S.T. (Free-hand Advanced Security Transmitter) (le cas échéant)

REMARQUE

- Comme la clé F.A.S.T. est constamment en train de recevoir des informations, la réception de fortes ondes électromagnétiques peut accélérer l'épuisement de la pile. Ne la placez pas près d'appareils électriques tels qu'un téléviseur ou un ordinateur.

Portée de fonctionnement de la clé F.A.S.T.

N00503201281

Lorsque quelqu'un muni de la clé F.A.S.T. entre dans le rayon d'action de la clé F.A.S.T. et actionne l'interrupteur de verrouillage/déverrouillage de la porte du conducteur ou du passager avant, l'interrupteur LOCK (verrouillage) du hayon ou l'interrupteur OPEN (ouverture) du hayon, une vérification du code d'identification s'effectue.

Les portes et le hayon ne peuvent être verrouillés et déverrouillés, le moteur ne peut être démarré et le mode de fonctionnement modifié que lorsque les codes d'identification du véhicule et de la clé F.A.S.T. coïncident.

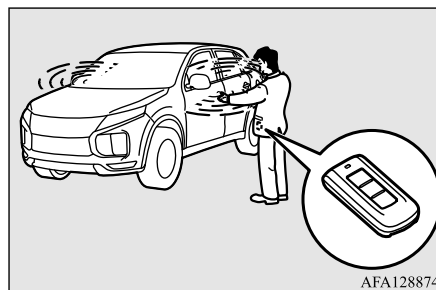
**REMARQUE**

- Lorsque la pile de la clé F.A.S.T. est épuisée ou lorsque de fortes ondes ou bruits électromagnétiques se trouvent aux alentours, la portée de la clé peut diminuer ou le fonctionnement peut devenir instable.

Portée de fonctionnement pour le verrouillage et le déverrouillage des portes et du hayon

La portée est d'environ 70 cm (2,3 pieds) depuis les interrupteurs de verrouillage/déverrouillage de la porte du conducteur et de la porte du passager avant, de l'interrupteur LOCK (verrouillage) du hayon et de l'interrupteur OPEN (ouverture) du hayon.

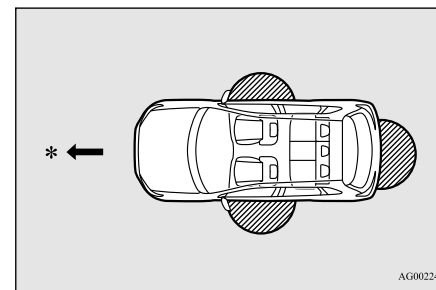

*: Avant du véhicule

: Portée de fonctionnement

REMARQUE

- Seules les portes et le hayon qui détectent la présence de la clé F.A.S.T. peuvent être verrouillés et déverrouillés.
- Le système peut ne pas fonctionner si la clé F.A.S.T. est trop près du pare-brise, des vitres de porte ou du hayon.
- Il est possible que le système ne fonctionne pas si la clé est près du sol ou en position surélevée, même si la clé F.A.S.T. se trouve dans les 70 cm (2,3 pieds) de l'interrupteur de verrouillage/déverrouillage de la porte du conducteur ou du passager avant, de l'interrupteur LOCK (verrouillage) du hayon ou de l'interrupteur OPEN (ouverture) du hayon.

5

Clé F.A.S.T. (Free-hand Advanced Security Transmitter) (le cas échéant)

5

REMARQUE

- Si la clé F.A.S.T. se trouve à portée de fonctionnement, n'importe qui, même une personne autre que celle qui détient la clé F.A.S.T., peut verrouiller et déverrouiller les portes ou le hayon simplement en actionnant l'interrupteur de verrouillage/déverrouillage de la porte du conducteur ou du passager avant, l'interrupteur LOCK (verrouillage) du hayon, ou l'interrupteur OPEN (ouverture) du hayon.

Portée de fonctionnement pour démarrer le moteur et modifier le mode de fonctionnement

N00503300067

La portée de fonctionnement est l'intérieur du véhicule.

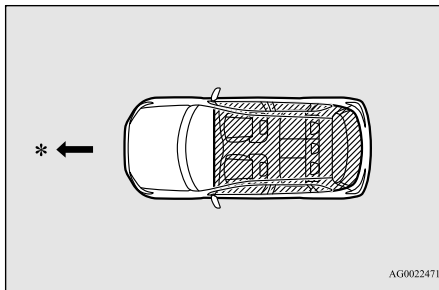

AG0022471

*: Avant du véhicule

▨: Portée de fonctionnement

5-18 Fonctions et commandes

REMARQUE

- Même si la clé F.A.S.T. se trouve à portée de fonctionnement, il se peut qu'il soit impossible de démarrer le moteur ou de modifier le mode de fonctionnement si la clé se trouve dans un espace de rangement tel que la boîte à gants, sur le dessus du tableau de bord, dans la poche de porte ou dans le compartiment à bagages.
- Même si la clé F.A.S.T. se trouve à l'intérieur du véhicule, il se peut qu'il soit impossible de mettre le moteur en marche ou de modifier le mode de fonctionnement si la clé se trouve trop près d'une porte ou de la glace d'une porte.

Fonctionnement avec la clé F.A.S.T.

N00503401498

Pour verrouiller

Tout en portant sur vous la clé F.A.S.T., appuyez sur l'interrupteur (A) de verrouillage/déverrouillage de la porte du conducteur ou du passager avant, ou sur l'interrupteur LOCK (verrouillage) du hayon (B), en restant dans le rayon de portée de la clé pour verrouiller toutes les portes et le hayon.

Les clignotants clignotent une fois et la sonnerie retentit une fois.

Reportez-vous aussi aux sections «Serrures de portes», «Verrouillage électrique de portes» et «Hayon», pages 5-38, 5-40 et 5-41 respectivement.

Interrupteurs de verrouillage/déverrouillage de porte du conducteur et de la porte du passager avant



AFA109051

Interrupteurs du hayon

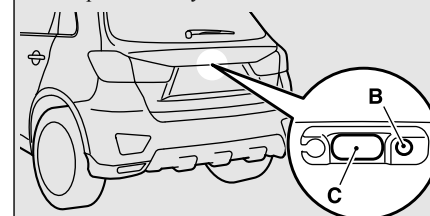

AFA128904

Clé F.A.S.T. (Free-hand Advanced Security Transmitter) (le cas échéant)

REMARQUE

- Sur les véhicules équipés de l'interrupteur de rétraction des rétroviseurs, les rétroviseurs extérieurs se rétractent automatiquement lorsque toutes les portes et le hayon sont verrouillés à l'aide de l'interrupteur de verrouillage/déverrouillage de la porte du conducteur ou du passager avant (A) ou de l'interrupteur LOCK (verrouillage) du hayon (B).
- Dans les cas tels que ceux décrits ci-dessous, la clé F.A.S.T. ne fonctionne pas.
 - Il y a une clé F.A.S.T. dans l'habitacle
 - Une porte (ou le hayon) est ouverte ou entre-ouverte
 - Le mode de fonctionnement n'est pas sur OFF (arrêt).
- L'interrupteur OPEN (ouverture) du hayon (C) peut être utilisé pour vérifier que le véhicule est verrouillé correctement. Appuyez sur l'interrupteur OPEN (ouverture) du hayon dans les 3 secondes environ après le verrouillage.
- Si vous appuyez sur l'interrupteur OPEN (ouverture) du hayon 3 secondes ou plus après le verrouillage du véhicule, les portes et le hayon se déverrouillent.
- L'intervalle de temps pendant lequel la confirmation de verrouillage est possible peut être réglé. Pour plus de détails, contactez un concessionnaire agréé Mitsubishi Motors.

Pour déverrouiller

Si la clé F.A.S.T. se trouve à portée, celle-ci permet le déverrouillage des portes et du hayon.

Le plafonnier s'allume alors pendant 30 secondes. Les clignotants clignotent deux fois et la sonnerie retentit à deux reprises.

Reportez-vous aussi aux sections «Serrures de portes», «Verrouillage électrique de portes» et «Hayon», pages 5-38, 5-40 et 5-41 respectivement.

Appuyez sur l'interrupteur (A) de verrouillage/déverrouillage de la porte du conducteur pour ne déverrouiller que la porte du conducteur.

Dans les 2 secondes environ, appuyez une fois de plus sur l'interrupteur de verrouillage/déverrouillage de la porte du conducteur pour déverrouiller toutes les portes et le hayon.

Interrupteur de verrouillage/déverrouillage de porte du conducteur

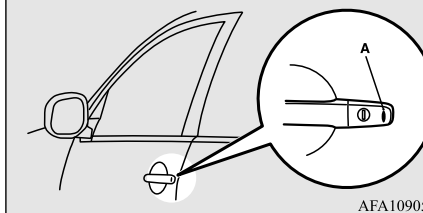
**5****REMARQUE**

- Sur les véhicules équipés de l'interrupteur de rétraction des rétroviseurs, les rétroviseurs extérieurs s'étendent automatiquement lorsque la porte du conducteur est déverrouillée à l'aide de l'interrupteur de verrouillage/déverrouillage de la porte du conducteur (A), de l'interrupteur de verrouillage/déverrouillage de la porte du passager avant (B) ou de l'interrupteur OPEN (ouverture) du hayon (C).
- Les réglages peuvent être modifiés de sorte que toutes les portes et le hayon se déverrouillent automatiquement d'une simple pression sur l'interrupteur de verrouillage/déverrouillage de la porte du conducteur. Reportez-vous à la section «Réglage de la fonction de déverrouillage des portes et du hayon», page 5-33.

Clé F.A.S.T. (Free-hand Advanced Security Transmitter) (le cas échéant)

Appuyez sur l'interrupteur (B) de verrouillage/déverrouillage de la porte du passager avant ou sur l'interrupteur (C) OPEN (ouverture) du hayon pour déverrouiller toutes les portes et le hayon.

5

Interrupteur de verrouillage/déverrouillage de porte du passager avant

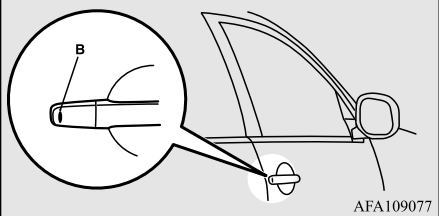

Interrupteur OPEN (ouverture) du hayon

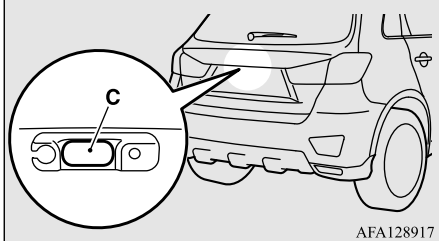
**REMARQUE**

- Si les portes et le hayon sont déverrouillés à l'aide de l'interrupteur de verrouillage/déverrouillage de la porte du conducteur ou de la porte du passager avant et qu'aucune porte ni le hayon ne sont ouverts dans les 30 secondes environ, les portes et le hayon se verrouillent automatiquement.
- L'intervalle de temps entre le moment où le déverrouillage s'effectue et le moment où le véhicule se reverrouille automatiquement peut être réglé. Pour plus de détails, contactez un concessionnaire agréé Mitsubishi Motors.
- Les portes et le hayon ne peuvent pas être déverrouillés en appuyant sur l'interrupteur OPEN (ouverture) du hayon pendant 3 secondes environ suivant leur verrouillage.
- L'intervalle de temps pendant lequel la confirmation de verrouillage est possible peut être réglé. Pour plus de détails, contactez un concessionnaire agréé Mitsubishi Motors.
- La clé F.A.S.T. ne fonctionne pas lorsque le mode de fonctionnement du véhicule n'est pas sur OFF (arrêt).
- Les réglages de fonctions peuvent être modifiés comme décrit ci-dessous.
Pour plus de détails, contactez un concessionnaire agréé Mitsubishi Motors.

REMARQUE

- Activation de la fonction de confirmation de fonctionnement (clignotement des clignotants) uniquement pendant le verrouillage ou uniquement pendant le déverrouillage.
- Désactivation de la fonction de confirmation de fonctionnement (clignotement des clignotants) et de l'avertisseur sonore.
- Modification du nombre de clignotements de la fonction de confirmation de fonctionnement (clignotement des clignotants).
- Retentissement de l'avertisseur sonore quand la clé F.A.S.T. est enlevée de l'habitacle alors que toutes les portes et le hayon sont fermés.

Actionnement des rétroviseurs extérieurs (véhicules équipés de l'interrupteur de rétraction des rétroviseurs)

N00585700128

Pour rétracter

Si vous verrouillez les portes et le hayon à l'aide de l'interrupteur LOCK (verrouillage), les rétroviseurs extérieurs se rétractent automatiquement.

Clé F.A.S.T. (Free-hand Advanced Security Transmitter) (le cas échéant)

Pour déployer

Si vous déverrouillez les portes et le hayon à l'aide de l'interrupteur UNLOCK (déverrouillage), les rétroviseurs extérieurs se déploient automatiquement.

REMARQUE

- Les fonctions peuvent être modifiées comme décrit ci-dessous. Veuillez consulter un concessionnaire agréé Mitsubishi Motors.

- Les rétroviseurs se déploient automatiquement lorsque vous fermez la porte du conducteur et sélectionnez le mode de fonctionnement ON (marche).

En outre, les rétroviseurs se rétractent automatiquement lorsque le mode de fonctionnement OFF (arrêt) ou ACC (accessoire) est sélectionné, et que la porte du conducteur est alors ouverte.

- Extension automatique quand la vitesse du véhicule atteint environ 30 km/h (19 mi/h).
- Désactivez la fonction d'extension automatique.

Les rétroviseurs extérieurs peuvent être rétractés ou étendus en suivant les opérations suivantes, même si vous avez sélectionné n'importe laquelle des conditions ci-dessus.

REMARQUE

Après avoir appuyé sur le bouton LOCK (verrouillage) pour verrouiller les portes et le hayon, si vous appuyez encore deux fois de suite sur le bouton LOCK (verrouillage) dans les 30 secondes environ, les rétroviseurs extérieurs se rétractent.

Après avoir appuyé sur le bouton UNLOCK (déverrouillage) pour déverrouiller les portes et le hayon, si vous appuyez encore deux fois de suite sur le bouton UNLOCK (déverrouillage) dans les 30 secondes environ, les rétroviseurs extérieurs s'étendent de nouveau.

Interrupteur du moteur

N00513501160

Pour éviter le vol du véhicule, aucune clé F.A.S.T. ne peut être utilisée pour démarrer le moteur, à l'exception de celles enregistrées d'avance. (Fonction anti-démarrage électronique)

Quand vous êtes en possession de la clé F.A.S.T., l'interrupteur du moteur peut être utilisé pour démarrer le moteur.

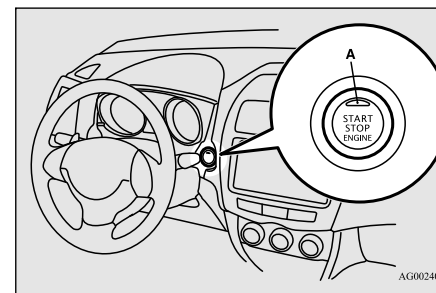
**5****ATTENTION**

- Le témoin (A) clignote en orange en cas de problème ou de défaillance dans le système F.A.S.T. (Free-hand Advanced Security Transmitter). Ne roulez jamais quand le témoin de l'interrupteur du moteur clignote en orange. Mettez-vous immédiatement en rapport avec un concessionnaire agréé Mitsubishi Motors.
- Si le fonctionnement de l'interrupteur du moteur ne semble pas correct et que ce dernier semble se coincer, ne l'utilisez pas. Mettez-vous immédiatement en rapport avec un concessionnaire agréé Mitsubishi Motors.

5

Clé F.A.S.T. (Free-hand Advanced Security Transmitter) (le cas échéant)

REMARQUE

- Lorsque vous actionnez l'interrupteur du moteur, veillez à l'enfoncer complètement. Si vous ne l'enfoncez pas complètement, vous risquez de ne pas pouvoir démarrer le moteur ou encore de ne pas pouvoir modifier le mode de fonctionnement. Si vous appuyez correctement sur l'interrupteur du moteur, il n'est pas nécessaire de le maintenir enfoncé.
- Lorsque la pile de la clé F.A.S.T. est déchargée ou la clé F.A.S.T. est retirée du véhicule, un message d'avertissement s'affiche.

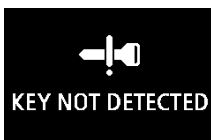

Mode de fonctionnement de l'interrupteur du moteur et ses fonctions

OFF (arrêt)

Le témoin sur l'interrupteur du moteur s'éteint.

Vous ne pouvez pas régler le mode de fonctionnement sur OFF (arrêt) lorsque le levier sélecteur se trouve sur une position autre que «P» (stationnement).

ACC (accessoire)

Permet le fonctionnement des accessoires électriques.

Le témoin de l'interrupteur du moteur s'allume en orange.

ON (marche)

Tous les accessoires électriques peuvent être utilisés.

Le témoin de l'interrupteur du moteur s'allume en vert.

Le témoin s'éteint quand le moteur tourne.

REMARQUE

- Votre véhicule est équipé d'un système anti-démarrage électronique. Pour pouvoir démarrer, le code d'identification qu'envoie la clé F.A.S.T. doit correspondre à celui qui est enregistré dans l'ordinateur du système anti-démarrage. (Reportez-vous à la section «Système anti-démarrage électronique (système antivol)», page 5-29)

Modification du mode de fonctionnement

N00568001165

Si vous appuyez sur l'interrupteur du moteur alors que vous n'avez pas enfoncé la pédale de freinage et que le véhicule est à l'arrêt,

vous pouvez changer le mode de fonctionnement dans l'ordre OFF (arrêt), ACC (accessoire), ON (marche), OFF (arrêt).

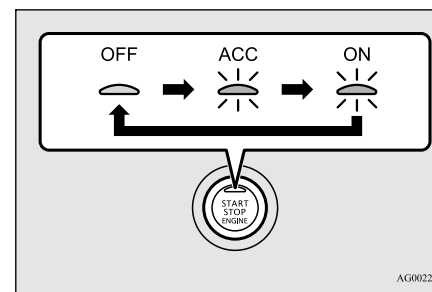

AG0022644

ATTENTION

- Quand le moteur ne tourne pas, réglez le mode de fonctionnement sur OFF (arrêt). Si le mode de fonctionnement reste en position ON (marche) ou ACC (accessoire) pendant un laps de temps prolongé alors que le moteur est coupé, la batterie risque de se décharger, ce qui pourrait empêcher la mise en marche du moteur.

Clé F.A.S.T. (Free-hand Advanced Security Transmitter) (le cas échéant)

ATTENTION

- En cas de débranchement de la batterie, le mode de fonctionnement actuel est mémorisé. Une fois la batterie rebranchée, le mode mémorisé est sélectionné automatiquement. Avant de débrancher la batterie pour une réparation ou un remplacement, veuillez à sélectionner le mode de fonctionnement OFF (arrêt).
Soyez prudent si vous n'êtes pas certain quel mode de fonctionnement était sélectionné au moment de la coupure d'alimentation de la batterie.
- Le mode de fonctionnement ne peut pas être changé de OFF (arrêt) à ACC (accessoire) ou ON (marche) si la clé F.A.S.T. n'est pas détectée à l'intérieur du véhicule. Reportez-vous à la section «Portée de fonctionnement pour démarrer le moteur et modifier le mode de fonctionnement», page 5-18.
- Lorsque la clé F.A.S.T. est dans le véhicule et que le mode de fonctionnement ne change pas de OFF (arrêt) à ACC (accessoire) ou ON (marche), il est possible que la pile de la clé F.A.S.T. doive être remplacée.
Reportez-vous à la section «Activation des avertissements», page 5-23.

REMARQUE

- S'il n'est pas possible de sélectionner le mode de fonctionnement OFF (arrêt), effectuez la procédure suivante.

REMARQUE

1. Placez le levier sélecteur en position «P» (stationnement), puis réglez le mode de fonctionnement sur OFF (arrêt).
2. L'une des autres causes pourrait être une faible tension de batterie. Dans ce cas, le système de télédéverrouillage et la clé F.A.S.T. ne fonctionneront pas non plus. Contactez un concessionnaire agréé Mitsubishi Motors.

Fonction de désactivation automatique de l'alimentation en position ACC (accessoire)

N00568101111

Lorsque environ 30 minutes se sont écoulées le mode de fonctionnement étant réglé sur ACC (accessoire), cette fonction permet de couper automatiquement l'alimentation électrique de la chaîne hi-fi et d'autres appareils électriques pouvant être utilisés dans ce mode.

Quand l'interrupteur du moteur est actionné alors que le mode de fonctionnement est sur ACC (accessoire), ces appareils sont à nouveau alimentés en électricité.

REMARQUE

- Vous pouvez modifier les fonctions comme suit:

REMARQUE

- Le délai d'extinction de l'alimentation peut être changé à 60 minutes environ.
 - La fonction de désactivation automatique de la position ACC (accessoire) peut être désactivée.
- Pour plus de détails, veuillez communiquer avec un concessionnaire agréé Mitsubishi Motors.
- Lorsque l'alimentation de la position ACC (accessoire) est automatiquement coupée, vous ne pouvez pas verrouiller ou déverrouiller les portes à l'aide du système de télé-déverrouillage ou de la clé F.A.S.T.

5**Activation des avertissements**



N00503500173

Avec la clé F.A.S.T., des avertissements sont pourvus par le biais de sonneries et d'affichages sur l'écran d'information de l'affichage multi-information afin d'empêcher toute opération erronée ou le vol du véhicule. Quand un avertissement s'active, veuillez à vérifier le véhicule et la clé F.A.S.T. Un avertissement s'affiche aussi s'il existe un problème avec la clé F.A.S.T.

Si les avertissements suivants s'affichent, contactez un concessionnaire agréé Mitsubishi Motors.

Clé F.A.S.T. (Free-hand Advanced Security Transmitter) (le cas échéant)

5

	Il y a un problème avec la clé F.A.S.T.
	Réglez le mode de fonctionnement sur ARRÊT, puis remettez le moteur en marche. Si l'avertissement ne s'intrompt pas, le système anti-démarrage électronique (système antivol) est défaillant. Veuillez communiquer avec un concessionnaire agréé Mitsubishi Motors.

Si les avertissement suivants s'affichent, l'affichage s'éteint si l'action correcte a été entreprise.

- Les codes d'identification de la clé F.A.S.T. et du véhicule ne peuvent pas être vérifiés

	Quelqu'un porte une clé F.A.S.T. avec un code d'identification différent ou la clé F.A.S.T. ne se trouve peut-être pas à portée du véhicule
	Reportez-vous à la section «Système de surveillance de clé F.A.S.T. dérobée», page 5-24.

	La pile de la clé F.A.S.T. est usée
---	-------------------------------------

- Une porte ou le hayon ne peuvent être verrouillés, même lorsque l'interrupteur de verrouillage/déverrouillage de la porte du conducteur ou du passager avant ou l'interrupteur de VERROUILLAGE du hayon est enfoncé.

	Reportez-vous à la section «Système de prévention d'oubli de clé à l'intérieur» à la page 5-25.
---	---

	Reportez-vous à la section «Système de prévention de porte entrouverte» à la page 5-25.
---	---

	Reportez-vous à la section «Système de rappel de mode de fonctionnement sur OFF (arrêt)», à la page 5-25.
---	---

Système de surveillance de clé F.A.S.T. dérobée

N00559801183

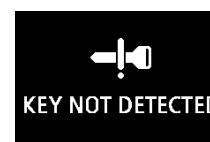

Lorsque le mode de fonctionnement se trouve dans une position autre que «OFF» (arrêt), si l'une des portes est ouverte et la clé F.A.S.T. retirée de l'habitacle, puis la porte refermée, l'affichage d'avertissement apparaît et l'avertisseur sonore retentit 4 fois en guise d'avertissement car il est alors impossible de vérifier les codes d'identification de la clé F.A.S.T. et du véhicule.

REMARQUE

- Le système de surveillance de clé F.A.S.T. dérobée ne fonctionne pas si la clé F.A.S.T. est enlevée par une glace ouverte sans ouvrir de porte. Cette configuration peut être modifiée. Pour les détails, contactez un concessionnaire agréé Mitsubishi Motors.

Clé F.A.S.T. (Free-hand Advanced Security Transmitter) (le cas échéant)

REMARQUE

- L'avertissement peut s'afficher même si la clé F.A.S.T. se trouve à portée de fonctionnement pour démarrer le moteur ou modifier le mode de fonctionnement. L'environnement aux alentours ou des ondes électromagnétiques peuvent rendre impossible la vérification des codes d'identification de la clé F.A.S.T. et du véhicule.

Système de prévention d'oubli de clé à l'intérieur

N00559900116



Quand le mode de fonctionnement sélectionné est autre que ARRÊT, que la clé F.A.S.T. est restée dans l'habitacle, que toutes les portes et le hayon sont fermés et que quelqu'un tente de verrouiller le véhicule en appuyant sur l'interrupteur de verrouillage/déverrouillage de la porte du conducteur ou du passager avant, ou sur l'interrupteur de VERROUILLAGE du hayon, l'affichage d'avertissement apparaît alors et la sonnerie retentit pendant environ 3 secondes comme avertissement, et les portes et le hayon ne peuvent pas être verrouillés.

Système de prévention de porte entrouverte

N00560000117



Quand le mode de fonctionnement est le mode ARRÊT, qu'une des portes ou le hayon ne sont pas refermés correctement et que quelqu'un tente de verrouiller le véhicule en appuyant sur l'interrupteur de verrouillage/déverrouillage de la porte du conducteur ou du passager avant ou sur l'interrupteur de VERROUILLAGE du hayon, l'affichage d'avertissement apparaît alors et la sonnerie retentit pendant environ 3 secondes comme avertissement, et les portes et le hayon ne peuvent pas être verrouillés.

Système de rappel de mode de fonctionnement sur OFF (arrêt)

N00560101173



Quand le mode de fonctionnement est réglé sur un autre mode que OFF (arrêt) et que quelqu'un tente de verrouiller le véhicule en appuyant sur l'interrupteur de verrouillage/déverrouillage de la porte du conducteur ou du passager avant, ou sur l'interrupteur de VERROUILLAGE du hayon, l'affichage d'avertissement apparaît alors et la sonnerie retentit pendant environ 3 secondes comme avertissement, et les portes et le hayon ne peuvent pas être verrouillés.

5**Démarrage et arrêt du moteur**

N00514601429

Conseils de démarrage

- Le moteur peut se mettre en marche quel que soit le réglage du mode de fonctionnement.
- Le démarreur tourne jusqu'à un maximum d'environ 15 secondes si l'interrupteur du moteur est relâché immédiatement. Si vous appuyez une nouvelle fois sur l'interrupteur du moteur alors que le démarreur tourne toujours, le démarreur s'arrête. Le démarreur tourne pendant un maximum d'environ 30 secondes quand l'interrupteur du moteur est enfoncé.

Clé F.A.S.T. (Free-hand Advanced Security Transmitter) (le cas échéant)

5

Si le moteur ne se met pas en marche, attendez quelques instants, puis retentez une mise en marche. Des tentatives répétées alors que le démarreur tourne endommageront le mécanisme du démarreur.

- Si le moteur ne démarre pas car la batterie est faible ou déchargée, reportez-vous aux instructions de la section «Démarrage du moteur par câbles volants», page 8-2.
- En prolongeant la période de réchauffage, vous ne faites que consommer du carburant inutilement.

Le moteur est suffisamment chaud dès que le graphique à barres de l'indicateur de température du liquide de refroidissement commence à bouger. Reportez-vous à la section «Écran d'interruption d'affichage [avec le commutateur d'allumage ou le mode de fonctionnement sur ON (marche)]», page 5-132.

⚠ AVERTISSEMENT

- Si vous devez sortir votre véhicule d'un endroit clos ou mal ventilé, ne faites jamais tourner le moteur plus de temps qu'il n'est nécessaire dans cet endroit. Du monoxyde de carbone, gaz inodore et extrêmement toxique et dangereux, pourrait en effet s'accumuler et entraîner de graves blessures ou la mort.

⚠ ATTENTION

- Ne poussez pas le véhicule pour le faire démarrer.
- Ne faites pas tourner le moteur à haut régime et ne roulez pas à grande vitesse avant que le moteur n'ait eu le temps de se réchauffer.

Démarrage du moteur

Votre véhicule est équipé d'un système d'injection de carburant électronique. Il s'agit d'un système qui contrôle l'injection de carburant automatiquement. Il n'est habituellement pas nécessaire d'appuyer sur la pédale d'accélérateur lorsque vous faites démarrer le moteur.

Pour éviter de décharger la batterie, attendez quelques secondes entre deux essais de démarrage du moteur.

1. Assurez-vous que tous les passagers sont bien assis et que leur ceinture de sécurité est bouclée.
2. Veillez à ce que le frein de stationnement soit appliqué.
3. Avec votre pied droit, appuyez fermement sur la pédale de freinage et maintenez-la enfoncée.

📖 REMARQUE

- Lorsque le moteur n'a pas été démarré depuis longtemps, il est possible que l'effort nécessaire sur la pédale de freinage pour démarrer le moteur soit plus important. Si tel est le cas, appuyez plus fermement que d'habitude sur la pédale de freinage.

4. Veillez à ce que le levier sélecteur soit en position «P» (stationnement).

📖 REMARQUE

- Le moteur ne peut se mettre en marche que quand le levier sélecteur est en position «P» (stationnement) ou «N» (point mort). Pour des raisons de sécurité, démarrez le moteur avec le levier sélecteur en position «P» (stationnement) pour que les roues soient bloquées.

5. Appuyez sur l'interrupteur du moteur.
6. Vérifiez que tous les témoins d'avertissement et les affichages d'avertissement fonctionnent correctement.

📖 REMARQUE

- On peut entendre de petits bruits lorsque le moteur démarre. Ils disparaissent au fur et à mesure que le moteur chauffe.

Clé F.A.S.T. (Free-hand Advanced Security Transmitter) (le cas échéant)

En cas de démarrage difficile

Le moteur peut refuser de démarrer après plusieurs tentatives infructueuses.

1. Veillez à ce que tous les dispositifs électriques de type éclairage, soufflerie de climatisation et système de désembuage de lunette arrière soient éteints.
2. Appuyez sur la pédale de freinage, enfoncez la pédale d'accélérateur à mi-course et maintenez-la dans cette position, puis démarrez le moteur. Relâchez la pédale d'accélérateur dès que le moteur a démarré.
3. Si le moteur refuse toujours de démarrer, il est possible qu'il soit noyé par un excès d'essence. Appuyez sur la pédale de freinage, enfoncez la pédale d'accélérateur à fond et maintenez-la dans cette position, puis appuyez sur l'interrupteur du moteur pour démarrer. Si le moteur ne démarre pas au bout de 5 à 6 secondes, appuyez sur l'interrupteur du moteur pour arrêter de démarrer le moteur et relâchez la pédale d'accélérateur. Sélectionnez le mode de fonctionnement OFF (arrêt).

Patiencez quelques secondes, puis appuyez sur l'interrupteur du moteur pour démarrer à nouveau le moteur tout en appuyant sur la pédale de freinage, mais n'appuyez pas sur la pédale d'accélérateur. Si le moteur ne démarre pas, répétez ces procédures. Si le moteur ne démarre toujours pas, contactez votre concessionnaire local agréé Mitsubishi Motors ou un atelier de réparation de votre choix.

Capacité de démarrage du moteur à température ambiante inférieure ou égale à -30 °C (-22 °F)

Lorsque la température ambiante est inférieure ou égale à -30 °C (-22 °F), il risque d'être impossible de faire avancer le véhicule depuis l'arrêt complet, même avec le levier sélecteur en position «D» (conduite) ou «R» (marche arrière).

Ce phénomène se produit car la boîte-pont ne s'est pas suffisamment réchauffée; ce n'est pas un signe de problème. Dans ce cas, mettez le levier sélecteur en position «P» (stationnement) et faites tourner le moteur au ralenti pendant au moins 10 minutes.

La boîte-pont se réchauffera, et vous pourrez commencer à rouler normalement.

Ne quittez pas le véhicule pendant le réchauffement.

Pour arrêter le moteur

N00568201066

AVERTISSEMENT

- N'appuyez pas sur l'interrupteur du moteur pendant la conduite, sauf en cas d'urgence. Si le moteur était arrêté pendant la conduite, le servofrein se désactiverait, ce qui compromettrait les performances de freinage. De même, le système de direction assistée ne serait plus opérationnel et l'effort manuel à fournir pour tourner le volant serait donc supérieur. Cela pourrait provoquer un accident grave.

5**REMARQUE**

- S'il est urgent de couper le moteur pendant la conduite, appuyez sur l'interrupteur du moteur en le maintenant enfoncé pendant au moins 3 secondes, ou appuyez dessus rapidement au moins 3 fois de suite. Le moteur se coupe alors et le mode de fonctionnement se règle sur ACC (accessoire).

Clé F.A.S.T. (Free-hand Advanced Security Transmitter) (le cas échéant)

REMARQUE

- Ne coupez pas le moteur quand le levier sélecteur est sur une position autre que «P» (stationnement). Si le moteur est coupé alors que le levier sélecteur se trouve à une autre position que «P» (stationnement), le mode de fonctionnement se règle automatiquement sur ACC (accessoire) plutôt que sur OFF (arrêt). Réglez le mode de fonctionnement sur OFF (arrêt) après avoir placé le levier sélecteur sur «P» (stationnement).

5

1. Arrêtez le véhicule.
2. Enclenchez complètement le frein de stationnement tout en appuyant sur la pédale de freinage.
3. Placez le levier sélecteur sur la position «P» (stationnement), puis appuyez sur l'interrupteur du moteur pour couper le moteur.

Si la clé F.A.S.T. ne fonctionne pas correctement

N00568301155

Insérez la clé F.A.S.T. dans la serrure à l'intérieur de la boîte à gants. La mise en marche du moteur et la modification du mode de fonctionnement devraient être possibles.

Retirez la clé F.A.S.T. de la serrure après la mise en marche du moteur ou la modification du mode de fonctionnement.

5-28 Fonctions et commandes

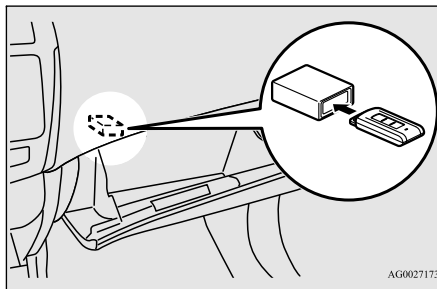

AG0027173

REMARQUE

- N'insérez jamais une autre clé ou tout autre objet dans le trou de serrure de la clé F.A.S.T. Cela pourrait l'endommager ou provoquer un mauvais fonctionnement.
- Retirer tout objet ou toute clé attachés à la clé F.A.S.T. avant d'insérer cette dernière dans le trou de serrure. Le véhicule pourrait ne pas recevoir le code d'identification de la clé enregistrée. Par conséquent, le moteur pourrait ne pas se mettre en marche et le mode de fonctionnement pourrait ne pas se modifier.
- La clé F.A.S.T. est maintenue dans la serrure lorsque vous l'insérez conformément à l'illustration. Tirez simplement sur la clé pour la retirer de la serrure.

Rappel de clé F.A.S.T. oubliée

Quand le mode de fonctionnement est sur OFF (arrêt) et que la porte du conducteur est ouverte alors que la clé F.A.S.T. se trouve dans la serrure, l'avertissement sonore extérieur retentit pendant environ 3 secondes et l'avertissement sonore intérieur retentit pendant environ 1 minute. Un message d'avertissement apparaît également pendant environ 1 minute pour vous rappeler de retirer la clé.

Fonctionnement sans la clé F.A.S.T.

N00514800017

Clé d'urgence

N00515200106

La clé d'urgence est incorporée à la clé F.A.S.T.

Quand il est impossible d'utiliser la clé F.A.S.T., par exemple si la pile de la clé F.A.S.T. ou la batterie du véhicule est épuisée, la clé d'urgence peut être utilisée pour

Clé F.A.S.T. (Free-hand Advanced Security Transmitter) (le cas échéant)

verrouiller ou déverrouiller la porte du conducteur.

Pour utiliser la clé d'urgence (A), déverrouillez le bouton de verrouillage (B) puis retirez-le de la clé F.A.S.T. (C).

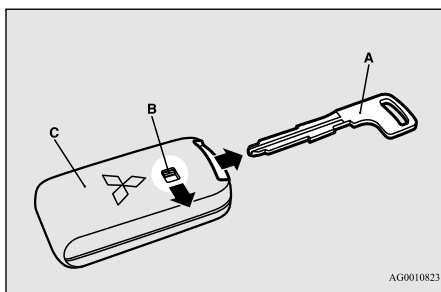
**REMARQUE**

- Utilisez la clé d'urgence uniquement en cas d'urgence. Quand la pile de la clé F.A.S.T. est épuisée, remplacez-la dès que possible et réutilisez la clé F.A.S.T. à nouveau.
- Après avoir utilisé la clé d'urgence, veillez à bien la réinsérer dans la clé F.A.S.T.

Verrouillage et déverrouillage de la porte du conducteur

Tournez la clé d'urgence vers l'avant du véhicule pour verrouiller la porte. Après avoir vérifié que la porte est verrouillée, ramenez la clé d'urgence au centre et retirez-la.

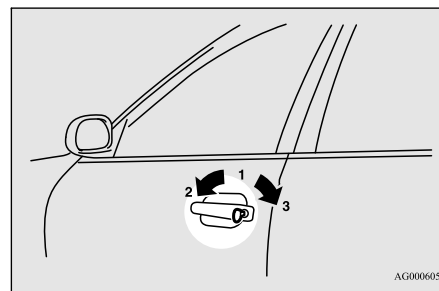

- 1- Introduction ou retrait de la clé d'urgence
- 2- Verrouillage
- 3- Déverrouillage

Système anti-démarrage électronique (système antivol)

N00529601153

Le système anti-démarrage électronique est conçu pour réduire considérablement le risque de vol du véhicule. Le but du système est d'immobiliser le véhicule en cas de tentative de démarrage incorrecte. Un démarrage correct ne pourra être effectué (sous certaines conditions) qu'au moyen d'une clé F.A.S.T. «enregistrée» par le système anti-démarrage. Toutes les clés fournies avec votre véhicule neuf ont été programmées en fonction des circuits électroniques de ce véhicule.

REMARQUE

- Si le moteur ne démarre pas, contactez un concessionnaire agréé Mitsubishi Motors.

Clés F.A.S.T. de rechange

N0056100042

5

Seules les clés F.A.S.T. programmées dans le système électronique du véhicule peuvent être utilisées pour faire démarrer ce véhicule.

Si vous perdez la clé F.A.S.T., commandez-en une auprès de votre concessionnaire agréé Mitsubishi Motors, en indiquant le numéro de clé.

Pour éviter le vol de votre véhicule, emmenez-le ainsi que les clés F.A.S.T. restantes chez un concessionnaire agréé Mitsubishi Motors pour faire reprogrammer les codes d'identification.

Clés F.A.S.T. supplémentaires

N0056100014

Pour ajouter une clé F.A.S.T., vous devez déjà avoir 2 clés F.A.S.T. enregistrées. Vous devez enregistrer le code d'identification (ID) sur le véhicule.

L'enregistrement du code d'identification peut être fait par votre concessionnaire agréé Mitsubishi Motors. Il peut aussi être fait par

Clé F.A.S.T. (Free-hand Advanced Security Transmitter) (le cas échéant)

vous-même (sauf pour les véhicules vendus au Canada).

Pour enregistrer vous-même le code d'identification, suivez la procédure de «Programmation de clé F.A.S.T. par le client» ci-dessous. Lorsque vous faites enregistrer le code d'identification par votre concessionnaire, emmenez votre véhicule et toutes les clés F.A.S.T. restantes chez votre concessionnaire agréé Mitsubishi Motors.

5

REMARQUE

- 2 clés F.A.S.T. vous sont remises mais vous pouvez enregistrer jusqu'à 4 clés F.A.S.T. Vous pouvez vous procurer des clés F.A.S.T. vierges conçues spécialement pour votre véhicule chez votre concessionnaire Mitsubishi Motors.

Programmation de clé F.A.S.T. par le client (sauf pour les véhicules vendus au Canada)

N00561201328

Vous pouvez programmer une nouvelle clé F.A.S.T. sur le système lorsque vous possédez deux clés F.A.S.T. valides (déjà enregistrées) et une clé F.A.S.T. vierge.

Pour la programmation de la clé F.A.S.T., veuillez suivre les procédures ci-dessous.

1. Ouvrez la porte du conducteur.

REMARQUE

- Gardez la porte du conducteur ouverte jusqu'à ce que la programmation de la clé F.A.S.T. soit terminée. N'ouvrez et ne fermez aucune autre porte.

2. En portant la première clé F.A.S.T. valide, réglez le mode de fonctionnement sur ON (marche). (Effectuez la procédure qui suit dans les 30 secondes.)

3. Insérez la nouvelle clé F.A.S.T. dans la serrure.

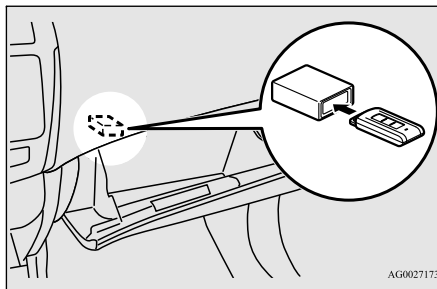

4. Avec la première clé F.A.S.T. valide, appuyez sur le bouton UNLOCK (déverrouillage) et maintenez-le enfoncé pendant 4 à 8 secondes, puis appuyez sur le bouton LOCK (verrouillage) et maintenez-le enfoncé pendant ce temps.

5. 8 secondes après avoir appuyé sur le bouton LOCK (verrouillage) dans l'étape 4, relâchez d'abord le bouton LOCK (verrouillage), puis relâchez le bouton UNLOCK (déverrouillage). (Effectuez la procédure qui suit dans les 30 secondes.)

6. Avec la seconde clé F.A.S.T. valide, appuyez sur le bouton UNLOCK (déverrouillage) et maintenez-le enfoncé pendant 4 à 8 secondes, puis appuyez sur le bouton LOCK (verrouillage) et maintenez-le enfoncé pendant ce temps.

7. 8 secondes après avoir appuyé sur le bouton LOCK (verrouillage) dans l'étape 6, relâchez d'abord le bouton LOCK (verrouillage), puis relâchez le bouton UNLOCK (déverrouillage). L'affichage du système anti-démarrage apparaît et clignote à l'écran d'information de l'affichage multi-information. (Effectuez la procédure qui suit dans les 20 secondes.)



Une fois l'enregistrement du code d'identification terminé, l'avertisseur sonore retentit 3 fois et l'affichage du système anti-démarrage s'allume pendant 30 secondes.

Clé F.A.S.T. (Free-hand Advanced Security Transmitter) (le cas échéant)

Si une erreur se produit, la programmation de la clé F.A.S.T. est annulée et l'avertisseur sonore pendant 3 secondes.

REMARQUE

- La programmation de la clé F.A.S.T. est annulée si vous sélectionnez le mode de fonctionnement OFF (arrêt) avant que l'affichage du système anti-démarrage ne se mette à clignoter.

8. Si vous désirez enregistrer une autre clé F.A.S.T., répétez la procédure à partir de l'étape 1 après avoir sélectionné le mode de fonctionnement OFF (arrêt).

REMARQUE

- L'affichage du système anti-démarrage s'éteint immédiatement quand le mode de fonctionnement est réglé sur OFF (arrêt).
- Effectuez cette opération lorsque l'écran d'affichage d'interruption n'est pas présent. L'écran d'affichage d'interruption peut vous empêcher de voir l'affichage du système anti-démarrage.
- Il est impossible d'enregistrer une clé F.A.S.T. si l'affichage du système anti-démarrage s'éteint pendant la procédure.

9. Une fois que toutes les clés F.A.S.T. sont enregistrées, enlevez la clé F.A.S.T. de la serrure.

Système de télédéverrouillage

N00515501395

Appuyez sur les boutons de l'émetteur de commande à distance pour verrouiller ou déverrouiller les portes et le hayon.

Vous pouvez également vous en servir pour attirer l'attention en activant l'alarme.

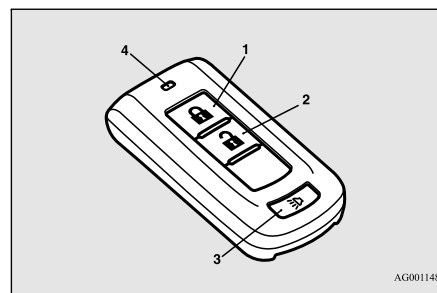

- 1- Bouton LOCK (🔒) (verrouillage)
- 2- Bouton UNLOCK (🔓) (déverrouillage)
- 3- Bouton PANIC (alarme)
- 4- Témoin de fonctionnement

REMARQUE

- Sur les véhicules équipés de l'interrupteur de rétraction des rétroviseurs, les rétroviseurs extérieurs se rétractent ou s'étendent automatiquement lorsque les portes et le hayon sont verrouillés ou déverrouillés à l'aide des boutons de l'émetteur de commande à distance. Reportez-vous à la section «Fonctions et commandes: Rétroviseurs extérieurs», page 5-54.

5**Pour verrouiller**

Appuyez sur le bouton LOCK (verrouillage) (1) pour verrouiller toutes les portes et le hayon.

Les clignotants clignoteront également une fois.

REMARQUE

- Sur les véhicules équipés de l'interrupteur de rétraction des rétroviseurs, les rétroviseurs extérieurs se rétractent automatiquement quand vous appuyez sur le bouton LOCK (verrouillage) (1).
- Si vous appuyez deux fois sur le bouton LOCK (verrouillage) (1), l'avertisseur sonore retentit une fois.

Clé F.A.S.T. (Free-hand Advanced Security Transmitter) (le cas échéant)

Pour déverrouiller

Appuyez sur le bouton UNLOCK (déverrouillage) (2) pour déverrouiller uniquement la porte du conducteur.

Pour déverrouiller toutes les portes et le hayon, appuyez sur le bouton UNLOCK (déverrouillage) deux fois dans l'intervalle de 2 secondes.

Le plafonnier s'allume alors pendant 30 secondes. Les clignotants clignotent également deux fois.

Les feux de gabarit avant et les feux de stationnement s'allument également pendant environ 30 secondes. Reportez-vous à la section «Éclairage d'accueil», page 5-176.

5**REMARQUE**

- Sur les véhicules équipés de l'interrupteur de rétraction des rétroviseurs, les rétroviseurs extérieurs s'étendent automatiquement quand vous appuyez sur le bouton UNLOCK (déverrouillage) (2).
- La fonction de déverrouillage de porte et de hayon peut être réglée de sorte que toutes les portes et le hayon se déverrouillent quand vous appuyez une fois sur le bouton UNLOCK (déverrouillage) (2).
Reportez-vous à la section «Réglage de la fonction de déverrouillage des portes et du hayon», page 5-33.

REMARQUE

- Si vous appuyez sur le bouton UNLOCK (déverrouillage) (2) et que ni les portes, ni le hayon ne sont ouverts dans les 30 secondes suivantes environ, les portes et le hayon se verrouillent automatiquement.

Fonction de confirmation

N0054450111

L'avertisseur sonore et les clignotants de la fonction de confirmation du système de télé-déverrouillage peuvent être modifiés selon vos préférences. Ceci s'effectue avec le mode de fonctionnement sur OFF (arrêt).

■ Désactivation/réactivation de l'avertisseur sonore

N00597200029

La fonction de confirmation peut être réglée des trois façons suivantes.
Un carillon signale et identifie l'état de la fonction de confirmation après chaque réglage de cette fonction.

Nombre de carillons	État
Un seul carillon	L'avertisseur sonore ne retentit pas.

Nombre de carillons	État
Deux carillons	L'avertisseur sonore retentit.
Quatre carillons	L'avertisseur sonore retentit si vous appuyez sur le bouton LOCK (verrouillage) (1) deux fois en l'intervalle d'1 seconde.

Pour modifier le réglage, reportez-vous à la section «Personnalisation de la clé F.A.S.T. (Free-hand Advanced Security Transmitter)», page 5-35.

■ Désactivation/réactivation des clignotants

N00597300020

La fonction de confirmation des clignotants peut être activée ou désactivée séparément.
Pour modifier le réglage, reportez-vous à la section «Personnalisation de la clé F.A.S.T. (Free-hand Advanced Security Transmitter)», page 5-35.

Nombre de carillons	Pour verrouiller	Pour déverrouiller
Un seul carillon	Un clignotement	Deux clignotements

Clé F.A.S.T. (Free-hand Advanced Security Transmitter) (le cas échéant)

Nombre de carillons	Pour verrouiller	Pour déverrouiller
Deux carillons	Un clignotement	Aucun clignotement
Trois carillons	Aucun clignotement	Deux clignotements
Quatre carillons	Deux clignotements	Un clignotement
Cinq carillons	Aucun clignotement	Un clignotement
Six carillons	Deux clignotements	Aucun clignotement
Sept carillons	Aucun clignotement	Aucun clignotement

■ Désactivation/réactivation de la sonnerie

N00597400021

La fonction de confirmation de la sonnerie peut être activée ou désactivée selon les besoins.

Réglage de la fonction de déverrouillage des portes et du hayon

N00544601255

La fonction de déverrouillage des portes et du hayon peut être réglée des deux façons suivantes.

À chaque fois que la fonction de déverrouillage des portes et du hayon est réglée, un carillon retentit pour vous signaler l'état de cette fonction.

Nombre de carillons	État
Un seul carillon	Lorsque vous appuyez une fois sur le bouton UNLOCK (déverrouillage) (2), sur l'interrupteur de verrouillage/déverrouillage de la porte du conducteur ou du passager avant ou sur l'interrupteur d'ouverture du hayon, toutes les portes et le hayon se déverrouillent.

Nombre de carillons	État
Deux carillons	Lorsque vous appuyez une fois sur le bouton UNLOCK (déverrouillage) (2) ou sur l'interrupteur de verrouillage/déverrouillage de la porte du conducteur, seule la porte du conducteur est déverrouillée. Dans les 2 secondes environ, appuyez une fois de plus sur le bouton UNLOCK (déverrouillage) ou l'interrupteur de verrouillage/déverrouillage de la porte du conducteur pour déverrouiller toutes les portes et le hayon. [Réglage par défaut]

5

Pour modifier le réglage, reportez-vous à la section «Personnalisation de la clé F.A.S.T. (Free-hand Advanced Security Transmitter)», page 5-35.

Utilisation de l'alarme

N00544701184

Si vous vous trouvez près de votre véhicule et que vous vous sentez menacé, vous pouvez attirer l'attention en vous servant de l'alarme comme suit:

Clé F.A.S.T. (Free-hand Advanced Security Transmitter) (le cas échéant)

5

1. Appuyez sur le bouton PANIC (alarme) (3) pendant plus d'1 seconde.
2. Les phares s'allument et s'éteignent alternativement et l'avertisseur sonore retentit de façon intermittente durant 3 minutes environ.
3. Pour éteindre l'alarme, appuyez sur n'importe quel bouton de l'émetteur de commande à distance.

REMARQUE

- Le témoin (4) s'allume à chaque fois qu'un bouton est actionné.
- La clé F.A.S.T. peut être utilisée à partir d'une distance d'environ 12 m (40 pi) du véhicule. Cependant, cette distance peut varier si votre véhicule se trouve près d'une tour de transmission d'émissions de TV, d'une centrale électrique ou d'une station de radio.
- Si vous notez les anomalies suivantes après avoir appuyé sur le bouton LOCK (verrouillage) (1) ou UNLOCK (déverrouillage) (2) de l'émetteur de commande à distance, il est possible que la pile de la clé F.A.S.T. ait besoin d'être remplacée.
 - Impossible de verrouiller ou de déverrouiller les portes et le hayon.
 - L'interrupteur d'alarme est inopérant.
 - Le témoin (4) est faible ou ne s'allume pas.
- Si vous perdez votre clé F.A.S.T., veuillez contacter votre concessionnaire agréé Mitsubishi Motors pour un remplacement.

REMARQUE

- Si vous souhaitez obtenir une clé F.A.S.T. supplémentaire, adressez-vous à un concessionnaire agréé Mitsubishi Motors. Jusqu'à quatre clés F.A.S.T. peuvent être programmées pour votre véhicule.
- Pour utiliser les nouveaux émetteurs de commande à distance, il faut enregistrer la clé sur le système anti-démarrage électronique et sur le système de télédéverrouillage. Reportez-vous à la section «Système anti-démarrage électronique (système antivol): Programmation de la clé F.A.S.T. par le client», page 5-30.

Clé F.A.S.T. (Free-hand Advanced Security Transmitter) (le cas échéant)





Personnalisation de la clé F.A.S.T. (Free-hand Advanced Security Transmitter)

N00596600039

Vous pouvez modifier les réglages des fonctions suivantes suivant vos préférences. Lors de la modification d'un réglage, réalisez la procédure suivante.

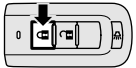
1. Réglez le mode de fonctionnement sur OFF (arrêt).
2. Ouvrez la porte du conducteur et tournez le levier multifonction de phares et de feux de croisement à la position «OFF» (arrêt).
3. Effectuez les étapes i à iv de la procédure. Les étapes ii à iv doivent être réalisées dans un délai de 8 secondes.

5

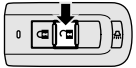
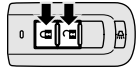
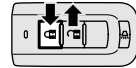
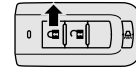
Élément	Étape i	Étape ii	Étape iii	Étape iv	Notification
Désactivation/réactivation de l'avertisseur sonore	Appuyez sur le bouton LOCK (verrouillage) (1) et maintenez-le enfoncé pendant 4 à 8 secondes. 	Tout en maintenant le bouton LOCK (verrouillage) (1) enfoncé, appuyez sur le bouton UNLOCK (déverrouillage) (2). 	Tout en maintenant le bouton LOCK (verrouillage) (1) enfoncé, relâchez le bouton UNLOCK (déverrouillage) (2). 	Relâchez le bouton LOCK (verrouillage) (1). 	Carillons → Page 5-8
Désactivation/réactivation des clignotants	Appuyez sur le bouton UNLOCK (déverrouillage) (2) et maintenez-le enfoncé pendant 4 à 8 secondes. 	Tout en maintenant le bouton UNLOCK (déverrouillage) (2) enfoncé, appuyez sur le bouton LOCK (verrouillage) (1). 	Tout en maintenant le bouton LOCK (verrouillage) (1) enfoncé, relâchez le bouton UNLOCK (déverrouillage) (2). 	Relâchez le bouton LOCK (verrouillage) (1). 	Carillons → Page 5-8

Clé F.A.S.T. (Free-hand Advanced Security Transmitter) (le cas échéant)

Élément	Étape i	Étape ii	Étape iii	Étape iv	Notification
Réglage de la fonction de déverrouillage des portes et du hayon	Appuyez sur le bouton LOCK (verrouillage) (1) et maintenez-le enfoncé pendant 4 à 8 secondes.	Tout en maintenant le bouton LOCK (verrouillage) (1) enfoncé, appuyez sur le bouton UNLOCK (déverrouillage) (2).	Tout en maintenant le bouton UNLOCK (déverrouillage) (2) enfoncé, relâchez le bouton LOCK (verrouillage) (1).	Relâchez le bouton UNLOCK (déverrouillage) (2).	Carillons → Page 5-33

5

 REMARQUE

- Veuillez à appuyer correctement sur les boutons pendant la réalisation des procédures. Si vous réalisez les procédures de façon incorrecte, une modification accidentelle des réglages risque de se produire.

Informations générales

N00562001105

Votre clé F.A.S.T. fonctionne sur une fréquence radio relevant de la réglementation établie par la Commission fédérale des communications (FCC) (pour les véhicules vendus aux États-Unis) et de la réglementation établie par Industrie Canada (pour les véhicules vendus au Canada). Cet appareil est conforme à la section 15 du Règlement de la FCC et du CNR d'Industrie Canada applicable aux appareils radio exempts de licence. Son fonctionnement est soumis aux deux conditions suivantes.

- Ce dispositif ne peut causer d'interférences nuisibles.
- Ce dispositif doit accepter toute interférence reçue, y compris les interférences pouvant provoquer un fonctionnement non souhaité.

 **ATTENTION**

- Tout changement ou toute modification effectués par l'utilisateur, et dont la conformité n'est pas expressément approuvée par le fabricant, peut entraîner l'annulation du droit de cet utilisateur de se servir de l'équipement.

Procédure de remplacement de la pile de l'émetteur de commande à distance

N00562101193

 **AVERTISSEMENT**

- Attention à ne pas avaler de piles de type bouton.
- Ce produit contient une pile de type bouton. Si vous avalez une pile de type bouton, celle-ci risque de provoquer de graves brûlures internes et provoquer la mort.
Des cas ont été rapportés de graves brûlures internes produites 2 heures seulement après avoir avalé une pile.

Clé F.A.S.T. (Free-hand Advanced Security Transmitter) (le cas échéant)

⚠ AVERTISSEMENT

- Éloignez les piles neuves et usagées de la portée des enfants.
- Si le boîtier de l'émetteur de commande à distance ne se ferme pas correctement, arrêtez d'utiliser ce produit et conservez-le hors de portée des enfants.
- Si vous pensez qu'il est possible que des piles aient été avalées ou placées à l'intérieur d'une partie du corps d'une personne, consultez immédiatement un médecin.
- Évitez tout risque d'explosion ou de fuite gaz ou de liquide inflammable.
- Ne remplacez pas la pile par une pile incorrecte. Remplacez-la par une autre du même type ou équivalent.
- Ne jetez pas de piles au feu ou dans un incinérateur, n'écrasez pas mécaniquement les piles ou ne les coupez pas.
- N'utilisez pas, ne rangez pas ou n'apportez pas de pile dans un endroit où elle pourrait être exposée à des températures extrêmement élevées ou à des pressions d'air extrêmement basses.

⚠ ATTENTION

- Lorsque le boîtier de l'émetteur de commande à distance est ouvert, veillez à bien empêcher l'eau, la poussière, etc. d'entrer. Ne touchez pas non plus les composants internes.

⚠ ATTENTION

- Jetez les piles usagées conformément aux réglementations relatives à la mise au rebut des piles.

1. Avant de remplacer la pile, éliminez l'électricité statique de votre corps en touchant un objet métallique relié à la terre.
2. Enlevez la clé d'urgence de la clé. Reportez-vous à la section «Clé d'urgence», page 5-28.
3. Orientez le logo Mitsubishi vers vous et insérez la pointe d'un tournevis plat couverte d'un chiffon dans l'encoche du cache et utilisez-la pour ouvrir le cache.

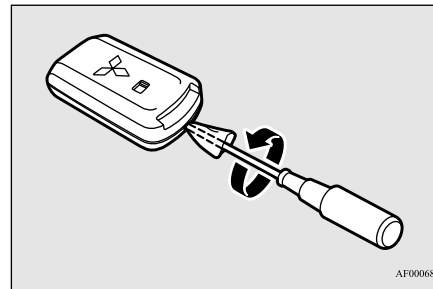

AF0006861

📖 REMARQUE

- Assurez-vous d'exécuter cette procédure avec le logo Mitsubishi vers vous. Si le logo Mitsubishi n'est pas orienté vers vous lorsque vous ouvrez le cache, l'émetteur risque de tomber.

4. Retirez la pile usagée.
5. Mettez une pile neuve en place en dirigeant le côté + (A) vers le haut.

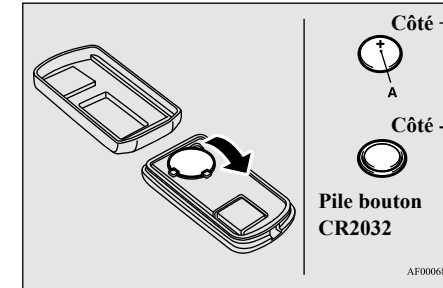

AF0006858

5

6. Fermez le cache fermement.
7. Installez la clé d'urgence retirée à l'étape 2.
8. Vérifiez le bon fonctionnement du système de télédéverrouillage.

📖 REMARQUE

- Vous pouvez acheter une pile de remplacement dans un magasin d'appareils électriques.
- Si vous le désirez, confiez le remplacement de la pile à un concessionnaire agréé Mitsubishi Motors.

Serrures de portes

Serrures de portes

N00509200488

⚠ AVERTISSEMENT

- Vérifiez que toutes les portes sont bien fermées et verrouillées lorsque vous conduisez.
- Le verrouillage des portes, combiné à l'utilisation de ceintures de sécurité, permet de réduire le risque d'éjection en cas d'accident.
- Le verrouillage des portes permet d'éviter que les passagers, et en particulier les petits enfants, ne puissent ouvrir les portes et chuter hors du véhicule.
- Les portes verrouillées évitent qu'une tierce personne puisse entrer dans votre véhicule lorsque vous ralentissez ou que vous arrêtez le véhicule.
- Verrouillez votre véhicule dès que vous le quittez. Les enfants qui entrent dans un véhicule non verrouillé risquent de ne pas pouvoir en sortir. Les enfants emprisonnés dans un véhicule peuvent facilement souffrir des effets de la chaleur, qui peut provoquer des blessures graves, voire mortelles.
- Ne laissez jamais un enfant seul dans votre véhicule. Outre le risque de coup de chaleur, les enfants pourraient activer les boutons et les commandes et provoquer un accident grave, voire mortel.

5

⚠ AVERTISSEMENT

- Quand vous refermez une porte, veillez à ce que la porte soit bien fermée et que l'affichage d'avertissement de porte ouverte s'éteigne sur l'écran d'information de l'affichage multi-information. Si la porte est entrouverte, elle pourrait s'ouvrir pendant la conduite et provoquer un accident.

Verrouillage et déverrouillage avec la clé (porte du conducteur)

Tournez la clé vers l'avant du véhicule pour verrouiller la porte. Après avoir vérifié que la porte est verrouillée, ramenez la clé au centre et retirez-la.

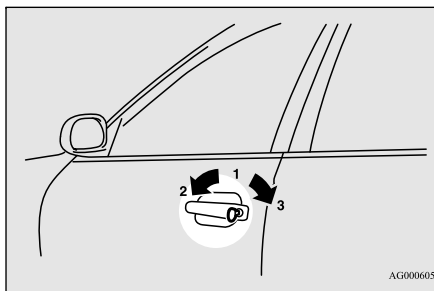

- 1- Introduction ou retrait de la clé
- 2- Verrouillage

3- Déverrouillage

REMARQUE

- Lors du verrouillage ou déverrouillage à l'aide de la clé, seule la porte du conducteur se verrouille ou se déverrouille. Pour verrouiller ou déverrouiller toutes les portes et le hayon, utilisez les interrupteurs de verrouillage électrique de portes, le système de télé déverrouillage ou la clé F.A.S.T. Reportez-vous à la section «Verrouillage électrique de portes», à la page 5-40, à «Système de télé déverrouillage» aux pages 5-7 et 5-31, et à «Fonctionnement avec la clé F.A.S.T.», page 5-18.
- Pour les véhicules équipés de la clé F.A.S.T., la porte du conducteur peut être verrouillée et déverrouillée à l'aide de la clé d'urgence. Reportez-vous à la section «Clé d'urgence», page 5-28.

Verrouillage ou déverrouillage de la porte depuis l'intérieur

Placez le bouton de verrouillage en position de verrouillage pour verrouiller la porte. Toutes les portes doivent être verrouillées lorsque vous conduisez.

Serrures de portes

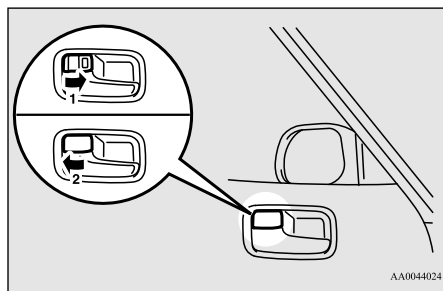

- 1- Verrouillage
- 2- Déverrouillage

Vous pouvez déverrouiller la porte du conducteur, sans vous servir du bouton de fermeture: il vous suffit de tirer sur la poignée intérieure.

Verrouillage sans clé de porte

1. Déplacez le bouton de verrouillage intérieur en position de verrouillage.
2. Assurez-vous que les clés ne se trouvent pas dans le véhicule. Fermez la porte.

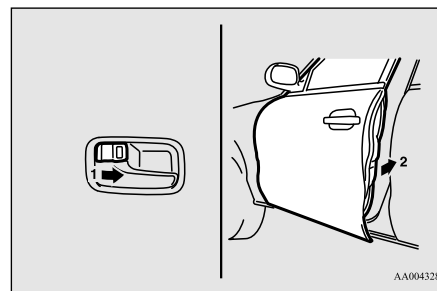

Système de rappel de clé oubliée (excepté pour les véhicules équipés de la clé F.A.S.T.)

N00549601276

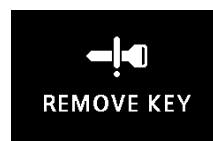

Si le commutateur d'allumage est tourné sur «OFF» (arrêt) et la porte du conducteur est ouverte avec la clé dans le commutateur d'allumage, l'avertisseur de clé de contact oubliée retentit de façon intermittente pour vous rappeler d'enlever la clé. L'affichage d'avertissement apparaît à l'écran d'information de l'affichage multi-information.

Protection contre le verrouillage

N00517300042

Si la clé est dans le commutateur d'allumage ou que le mode de fonctionnement est dans un mode autre que OFF (arrêt) quand vous basculez le bouton de verrouillage vers l'avant alors que la porte du conducteur ou d'un passager est ouverte, le bouton de verrouillage revient automatiquement en position déverrouillée.

5

Système de rappel de mode de fonctionnement sur MARCHE (véhicules équipés de la clé F.A.S.T.)

N00503800105



Si la porte du conducteur est ouverte alors que le moteur est coupé et que le mode de fonctionnement n'est pas en mode d'ARRÊT, la sonnerie de rappel retentit de façon intermittente pour vous rappeler de sélectionner le mode ARRÊT.

Verrouillage électrique de portes

L'affichage d'avertissement apparaît à l'écran d'information de l'affichage multi-information.

Verrouillage électrique de portes

N00509300551

5

REMARQUE

- Lorsque vous verrouillez ou déverrouillez la porte du conducteur à l'aide de la clé, seule cette porte se verrouille ou se déverrouille.
- Le fait de verrouiller et de déverrouiller la porte plusieurs fois de suite pourrait déclencher le circuit de protection intégré du système de verrouillage électrique de portes, et empêcher le fonctionnement du système. Si cela se produit, attendez environ 1 minute avant d'utiliser l'interrupteur de verrouillage électrique de portes.

Verrouillage et déverrouillage des portes et du hayon

Utilisation de l'interrupteur de verrouillage électrique de portes

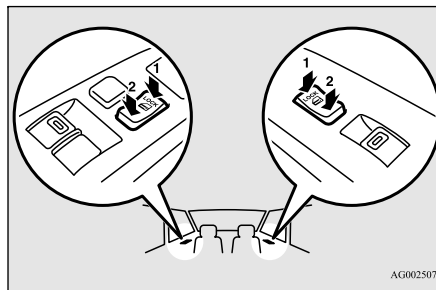

- 1- Verrouillage
- 2- Déverrouillage

Vous pouvez verrouiller et déverrouiller les portes et le hayon en appuyant sur l'interrupteur de verrouillage électrique situé sur la porte du conducteur ou du passager avant.

Déverrouillage des portes et du hayon

N00563401249

Vous pouvez attribuer la fonction de déverrouillage automatique des portes et du hayon au commutateur d'allumage, à l'interrupteur du moteur ou au levier sélecteur.

Ces fonctions ne sont pas activées au départ de l'usine. Pour activer ou désactiver ces fonctions, veuillez contacter votre concessionnaire agréé Mitsubishi Motors.

Utilisation du commutateur d'allumage ou de l'interrupteur du moteur

Toutes les portes et le hayon se déverrouillent quand le commutateur d'allumage est tourné sur «OFF» (arrêt) ou quand le mode de fonctionnement est réglé sur OFF (arrêt).

Attribution à la position de levier sélecteur

Toutes les portes et le hayon se déverrouillent quand le levier sélecteur est déplacé à la position «P» (stationnement) et que le commutateur d'allumage ou que le mode de

Serrures de portes arrière avec «protection enfant»

fonctionnement est à la position ON (marche).

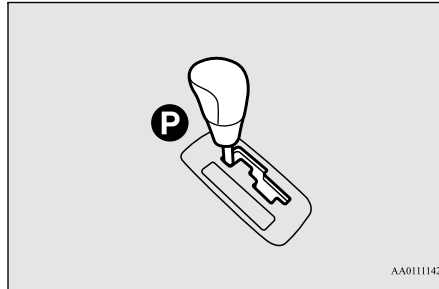

AA0111142

Serrures de portes arrière avec «protection enfant»

N00509400262

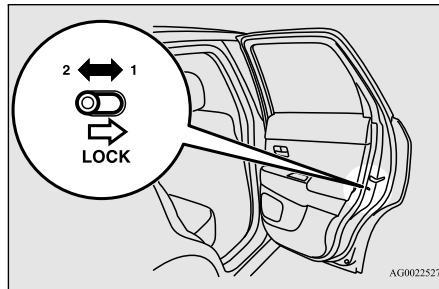

AG0022527

- 1- Pour verrouiller
- 2- Desserrage

Les serrures de porte avec protection pour enfants empêchent les passagers arrière, et particulièrement les enfants, d'ouvrir la porte arrière à l'aide de la poignée de porte intérieure.

Chaque porte arrière est pourvue d'un levier de verrouillage pour le système de serrure de «protection enfant».

Quand le levier est en position de verrouillage (1), la porte arrière ne peut pas s'ouvrir avec la poignée de porte intérieure.

Pour ouvrir la porte arrière quand le levier de verrouillage du système de serrure de «protection enfant» est enclenché, tirez sur la poignée de porte extérieure.

Quand le levier est en position d'ouverture (2), la serrure de «protection enfant» est désactivée et la porte arrière peut s'ouvrir avec la poignée de porte intérieure.

⚠ AVERTISSEMENT

- Veuillez toujours à ce que les portes soient bien fermées et verrouillées lorsque vous conduisez. Une porte déverrouillée pourrait être ouverte accidentellement par un passager, particulièrement par un enfant qui pourrait tomber. De même, si les portes ne sont pas verrouillées, il existe un plus grand risque d'éjection du véhicule en cas d'accident.

Hayon

N00510101370

⚠ AVERTISSEMENT

- Le compartiment à bagages n'a pas été conçu pour le transport de personnes. Ne laissez pas de passagers s'installer ou d'enfants jouer dans le compartiment à bagages. Se faire transporter ou jouer dans le compartiment à bagages peut entraîner un accident et/ou des blessures graves.
- Avant de prendre la route, assurez-vous que le hayon est bien fermé. Il est dangereux de conduire avec le hayon ouvert car le monoxyde de carbone (CO) contenu dans les gaz d'échappement du moteur pourrait pénétrer dans l'habitacle. Le CO est un gaz invisible et inodore, qui peut vous faire perdre connaissance ou même entraîner la mort. De plus, si le hayon s'ouvre pendant la conduite, des bagages pourraient tomber sur la route et provoquer un accident.
- Lorsque vous ouvrez et fermez le hayon, vérifiez que personne ne se trouve à proximité et qu'il y a suffisamment d'espace derrière et au-dessus du véhicule. De plus, faites attention à ne pas vous cogner la tête ou vous pincer les doigts, le cou, etc.

5

Hayon

5

⚠ AVERTISSEMENT

- Si de la neige ou de la glace s'est accumulée sur le hayon, enlevez-la avant d'ouvrir le hayon. Sinon, le hayon pourrait se fermer brusquement en raison du poids de la neige ou de la glace.
- Ouvrez toujours le hayon complètement. Un hayon partiellement ouvert peut se refermer soudainement en raison de son propre poids.
- Lorsque le véhicule est garé en côte, l'effort nécessaire pour ouvrir ou fermer le hayon peut être plus ou moins important. Le hayon peut également s'ouvrir ou se refermer plus rapidement.

⚠ ATTENTION

- Ne vous placez pas derrière le pot d'échappement lorsque vous chargez ou déchargez des bagages. La chaleur dégagée par le pot d'échappement peut occasionner des brûlures.
- Pour éviter d'endommager le hayon, veillez à ce que l'espace situé au-dessus et derrière le hayon soit dégagé avant de l'ouvrir.

📖 REMARQUE

- Le verrouillage et le déverrouillage des portes à l'aide du système de verrouillage électrique de portes (côtés conducteur et passager avant), du système de télédéverrouillage ou de la clé F.A.S.T. (véhicules disposant d'une clé F.A.S.T.), verrouille et déverrouille aussi le hayon.

Pour ouvrir

Après avoir déverrouillé le hayon, appuyez sur l'interrupteur OPEN (ouverture) du hayon (A) et soulevez le hayon.

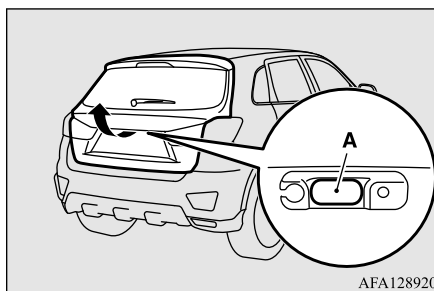
**📖 REMARQUE**

- Vous ne pourrez pas ouvrir le hayon si vous ne le soulevez pas immédiatement après avoir appuyé sur l'interrupteur OPEN (ouverture) du hayon. Si cela vous arrive, appuyez à nouveau sur l'interrupteur OPEN (ouverture) du hayon et soulevez le hayon.
- Il est impossible d'ouvrir le hayon si la batterie est déchargée ou déconnectée. Le hayon doit alors être ouvert à l'aide du mécanisme d'ouverture du hayon intérieur.
- Lorsque la batterie est rebranchée, toutes les portes et le hayon sont verrouillés. Déverrouillez-les avant de tenter d'ouvrir le hayon.
- Sur les véhicules équipés de l'interrupteur de rétraction des rétroviseurs, les rétroviseurs extérieurs s'étendent automatiquement quand vous déverrouillez le hayon et toutes les portes à l'aide de l'interrupteur OPEN (ouverture) du hayon (A).

Pour fermer

Tirez sur la poignée du hayon (A) vers le bas comme illustré et lâchez-la avant que le hayon ne se referme complètement. Faites claquer doucement le hayon depuis l'extérieur afin de le refermer complètement.

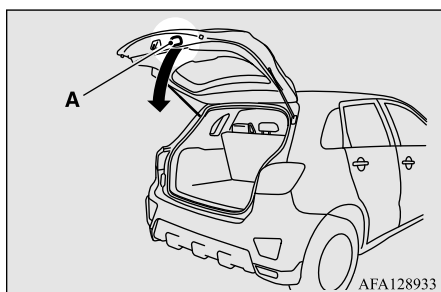

ATTENTION

- Pour éviter de vous blesser la main ou le bras, n'essayez pas de fermer le hayon sans relâcher la poignée (A).

REMARQUE

- Des barres de support pneumatiques (B) sont installées aux endroits indiqués afin de supporter le hayon.

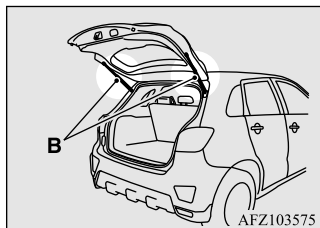

Veuillez observer les directives suivantes afin d'éviter tout endommagement ou mauvais fonctionnement:

REMARQUE

- Ne touchez pas, ne poussez pas et ne tirez pas sur les barres de support pneumatiques lorsque vous refermez le hayon.
- Ne placez aucun matériau plastique, ruban adhésif, etc. sur les barres de support pneumatiques.
- N'attachez pas de ficelle, etc. autour des barres de support pneumatiques.
- N'accrochez aucun objet sur les barres de support pneumatiques.

Mécanisme d'ouverture intérieur du hayon

N00523101097

Le mécanisme d'ouverture intérieur du hayon est conçu pour permettre d'ouvrir le hayon au cas où la batterie serait à plat ou débranchée. Le levier d'ouverture du hayon (reportez-vous à l'illustration) est monté sur le hayon.

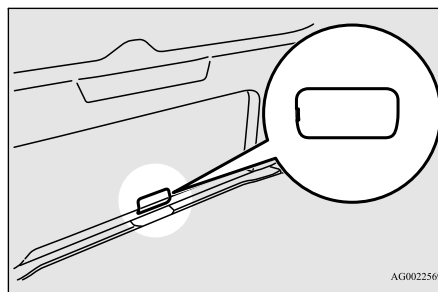

Mécanisme d'ouverture intérieur du hayon

Vous et votre famille devez vous familiariser avec l'emplacement et le fonctionnement du levier d'ouverture du hayon.

Pour ouvrir

1. Ouvrez le cache (A), à l'intérieur du hayon.

5

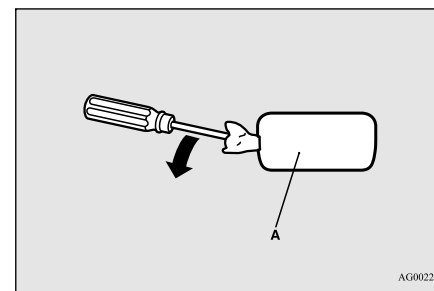

2. Déplacez le levier (B) pour ouvrir le hayon.

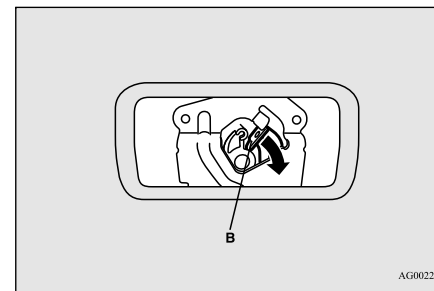

Système d'alarme antivol

3. Repoussez le hayon pour l'ouvrir.

⚠ AVERTISSEMENT

- Le cache du levier d'ouverture du hayon doit toujours rester fermé pendant la conduite, de sorte que des objets ne puissent venir heurter le levier et causer l'ouverture accidentelle du hayon.

5

Système d'alarme antivol

N00510201326

Le système d'alarme antivol a été conçu pour fournir une protection contre les intrusions dans le véhicule. Ce système fonctionne en trois étapes: la première ou étape de l'«armement», la seconde celle de l'«alarme» à proprement parler, la troisième celle du «désarmement». S'il est déclenché, le système produit des signaux d'avertissement auditifs et visuels.

⚠ ATTENTION

- Ne modifiez en aucun cas le système d'alarme antivol et n'y ajoutez aucune pièce. Cela risquerait de provoquer un mauvais fonctionnement.

Étape de l'armement

Garez le véhicule et arrêtez le moteur. Armez le système de la manière décrite ci-dessous.

1. Sauf pour les véhicules équipés de la clé F.A.S.T., retirez la clé de contact du commutateur d'allumage.
Pour les véhicules équipés de la clé F.A.S.T., réglez le mode de fonctionnement sur OFF (arrêt).
2. Assurez-vous que le capot moteur est refermé correctement.
3. Verrouillez toutes les portes et le hayon à l'aide du système de télé déverrouillage ou de la clé F.A.S.T.

Armez le système et partez

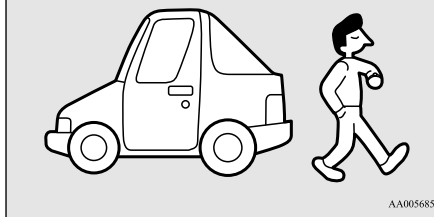

AA0056858

À ce stade, le témoin avertisseur d'antivol (A) du panneau audio clignote pour confirmer.

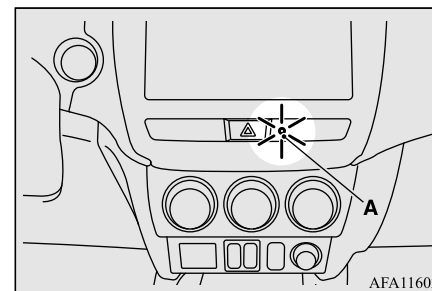

AFA116024

4. Le système s'arme après environ 20 secondes, quand le clignotement du témoin avertisseur d'antivol (A) ralentit. Le témoin avertisseur d'antivol (A) continue à clignoter quand le système est au stade armé.

REMARQUE

- Si vous ouvrez le capot, le témoin avertisseur d'antivol (A) s'allume et le système ne peut pas s'armer.
Le système s'arme environ 20 secondes après avoir refermé le capot.
- Le système est désarmé si, alors que le témoin avertisseur d'antivol (A) est allumé, toutes les portes et le hayon sont déverrouillés avec le système de télé déverrouillage ou la clé F.A.S.T.
- Le système se désarme si vous effectuez ce qui suit alors que le témoin avertisseur d'antivol est allumé.

Système d'alarme antivol

REMARQUE

- Sauf pour les véhicules équipés de la clé F.A.S.T.: si le commutateur d'allumage est tourné à la position «ON» (marche).
- Pour les véhicules équipés de la clé F.A.S.T.: si le mode de fonctionnement est réglé sur MARCHÉ.
- Le système ne s'arme pas si une porte, le capot ou le hayon ne sont pas complètement fermés. Le cas échéant, réarmez le système comme décrit précédemment.
- L'alarme antivol peut s'activer lors de la conduite avec passagers ou lorsque des fenêtres sont ouvertes. Afin d'empêcher le déclenchement accidentel de l'alarme, il convient de ne pas armer le système lors de la conduite avec passagers.

Étape de l'alarme

L'alarme est déclenchée si l'une des circonstances suivantes survient alors que le véhicule est garé et le système armé.

- Une des portes ou le hayon sont ouverts sans l'aide du système de télé-déverrouillage ou de la clé F.A.S.T.
- Vous ouvrez le capot.

Type d'alarme

Lorsque l'alarme est déclenchée:

1. Les phares clignotent pendant 3 minutes. Après 3 minutes, les phares s'éteignent automatiquement.
2. L'avertisseur sonore retentit par intermittence pendant 3 minutes.

L'avertisseur sonore retentit !
Les phares clignotent !

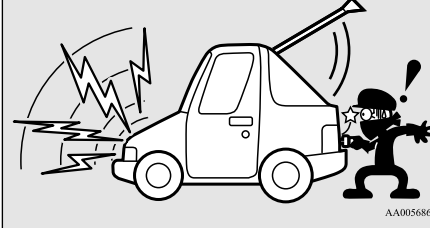
**REMARQUE**

- L'alarme continue à retentir pendant 3 minutes. À la fin de cette période, l'alarme se coupe automatiquement pour économiser la batterie. Le système est alors réarmé jusqu'à la prochaine étape de désarmement en bonne et due forme.
- L'alarme retentit à nouveau en cas d'autres actions non autorisées, bien qu'elle se soit coupée.

REMARQUE

- Pendant le fonctionnement de l'alarme, un avertissement s'affiche à l'écran d'information de l'affichage multi-information.



5

Désactivation de l'alarme

L'alarme peut être désactivée des manières suivantes.

- Verrouillage ou déverrouillage des portes et du hayon à l'aide du système de télé-déverrouillage ou de la clé F.A.S.T.
- Sauf pour les véhicules équipés de la clé F.A.S.T.: en tournant le commutateur d'allumage à la position «ON» (marche).
- Pour les véhicules équipés de la clé F.A.S.T.: en réglant le mode de fonctionnement sur MARCHÉ.

Étape de désarmement

Le système se désarme quand les actions suivantes sont effectuées.

Commande des vitres électriques

5

- Sauf pour les véhicules équipés de la clé F.A.S.T.: si le commutateur d'allumage est tourné à la position «ON» (marche).
- Pour les véhicules équipés de la clé F.A.S.T.: si le mode de fonctionnement est réglé sur MARCHE.
- Toutes les portes et le hayon sont déverrouillés à l'aide du système de télé déverrouillage ou de la clé F.A.S.T.

Désarmez... avec le système de télé déverrouillage ou la clé F.A.S.T.

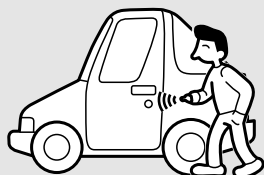

AA0070940

REMARQUE

- Le système se réarme automatiquement si vous appuyez sur le bouton UNLOCK (déverrouillage) de l'émetteur de commande à distance ou sur l'interrupteur de verrouillage/déverrouillage de la porte du conducteur ou de la porte du passager avant alors que toutes les portes et le hayon sont fermés et qu'aucune porte ni le hayon ne sont ouverts dans les 30 secondes environ.

REMARQUE

- L'intervalle de temps entre le moment où le déverrouillage s'effectue et le moment où le véhicule se verrouille automatiquement peut être réglé. Pour les détails, contactez un concessionnaire agréé Mitsubishi Motors.
- Une fois que le système a été désarmé, il ne peut être réarmé qu'en répétant la même procédure.

Tester le système d'alarme anti-vol

Suivez la procédure suivante pour tester le système:

1. Baissez la vitre du conducteur.
2. Armez le système comme expliqué à «Étape de l'armement».
3. Vérifiez que le témoin avertisseur d'anti-vol s'allume et clignote pendant environ 20 secondes.
4. Patientez quelques secondes avant de déverrouiller la porte côté conducteur en utilisant le bouton intérieur de fermeture de portière, puis ouvrez la porte.
5. Vérifiez que l'avertisseur sonore retentit bien de façon intermittente et que les phares clignotent quand une porte est ouverte.

6. Désarmez le système en déverrouillant toutes les portes et le hayon à l'aide du système de télé déverrouillage ou de la clé F.A.S.T.

Commande des vitres électriques

N00510800370

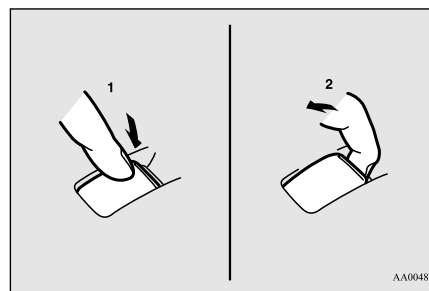

- 1- Ouverture (bas)
- 2- Fermeture (haut)

REMARQUE

- N'essayez jamais d'actionner l'interrupteur principal et un interrupteur secondaire dans des sens différents en même temps. Cette manœuvre aura pour effet de bloquer la glace.

REMARQUE

- L'actionnement répété des vitres électriques lorsque le moteur est coupé décharge la batterie. Actionnez donc uniquement les interrupteurs de vitres électriques lorsque le moteur tourne.

AVERTISSEMENT

- Avant d'actionner les vitres électriques, assurez-vous que rien ne risque de rester coincé dans l'ouverture de la glace (tête, mains, doigts, etc.).
- Ne sortez jamais du véhicule sans emporter la clé.
- Ne laissez jamais des enfants ou des adultes irresponsables sans surveillance dans un véhicule.

Interrupteur principal

N00548700097

L'interrupteur principal, situé sur la porte du conducteur, vous permet d'actionner toutes les glaces de porte.

Vous pouvez ouvrir ou fermer une glace en actionnant l'interrupteur correspondant.

Appuyez sur l'interrupteur vers le bas pour ouvrir la glace, et tirez sur l'interrupteur pour la refermer.

Si vous appuyez/tirez complètement sur l'interrupteur de la glace de porte du conduc-

teur, la glace de porte du conducteur s'ouvre/se ferme complètement automatiquement.

Si vous voulez arrêter le mouvement de la glace, actionnez l'interrupteur légèrement sans le sens inverse.

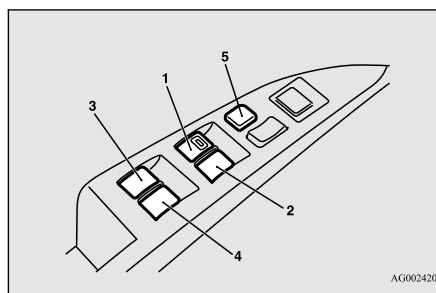

- 1- Interrupteur de la glace de porte du conducteur
- 2- Interrupteur de la glace de porte du passager avant
- 3- Interrupteur de la glace de porte arrière gauche
- 4- Interrupteur de la glace de porte arrière droite
- 5- Interrupteur de verrouillage

Commande des vitres électriques**Interrupteur secondaire**

N00548800098

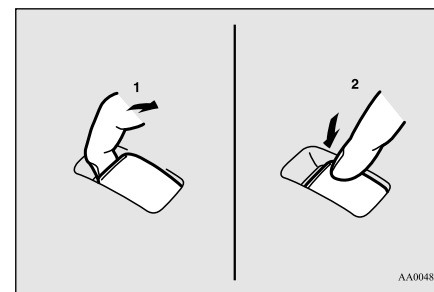

- 1- Fermeture
- 2- Ouverture

Chaque interrupteur secondaire sert à commander la glace du passager correspondante, à moins que l'interrupteur de verrouillage de glace du conducteur n'ait été activé.

REMARQUE

- Les glaces de porte arrière ne s'ouvrent qu'à moitié.

Temporisation des vitres électriques

N00548900132

Vous pouvez ouvrir ou fermer les vitres électriques lorsque le commutateur d'allumage ou

Commande des vitres électriques

le mode de fonctionnement est sur ON (marche).

Les glaces de porte peuvent encore être ouvertes ou fermées dans les 30 secondes après l'arrêt du moteur. Cependant, une fois que la porte du conducteur ou du passager avant a été ouverte, vous ne pouvez plus activer les vitres électriques.

5

Interrupteur de verrouillage

N00549000130

Lorsque cet interrupteur est en position verrouillée, les interrupteurs de porte des passagers ne peuvent pas être utilisés pour ouvrir ou fermer les glaces de porte et l'interrupteur principal ouvre ou ferme uniquement la glace du conducteur. Pour annuler le mode de verrouillage, appuyez à nouveau sur l'interrupteur.

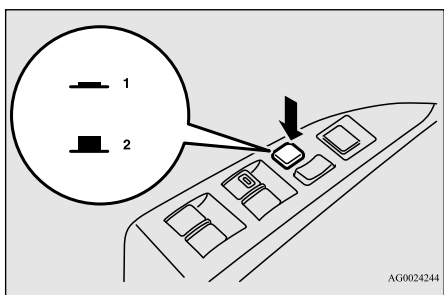

AG0024244

1- Verrouillage

2- Déverrouillage

⚠ AVERTISSEMENT

- **Quand il y a un enfant dans votre voiture, veuillez mettre l'interrupteur en mode de verrouillage pour désactiver les lève-glaces. En jouant avec l'interrupteur du lève-glaces, un enfant risque de se coincer les mains ou la tête dans l'ouverture d'une glace.**

Mécanisme de sécurité (Glace de porte du conducteur uniquement)

N00528801132

Pour des motifs de sécurité, la glace de porte s'abaisse légèrement de façon automatique si vous y coincez une main ou la tête.

Après qu'elle se soit abaissée, soulevez l'interrupteur à nouveau pour fermer la glace de porte.

⚠ AVERTISSEMENT

- **Si vous débranchez les bornes de la batterie ou remplacez le fusible de votre électrique, le mécanisme de sécurité se désactive. Si une main ou une tête sont restées coincées, ceci peut entraîner de graves blessures.**

⚠ ATTENTION

- Le mécanisme de sécurité se désactive juste avant la fermeture de la glace de porte. Ceci permet à la glace de se refermer complètement. Faites donc particulièrement attention à ne pas coincer vos doigts dans l'ouverture de la glace de porte.
- Le mécanisme de sécurité se désactive lorsque l'interrupteur est tiré vers le haut. Faites donc particulièrement attention à ne pas coincer vos doigts dans l'ouverture de la glace de porte.
- Ne placez pas vos main ou votre tête dans l'ouverture délibérément dans le but d'activer le mécanisme de sécurité. Vous pourriez vous coincer la main ou la tête et pourriez vous blesser.

📖 REMARQUE

- Le mécanisme de sécurité peut s'activer si les conditions de conduite ou d'autres circonstances provoquent un choc physique à la glace de porte similaire à celui pouvant être provoqué si une main ou une tête restent coincées.

Pare-soleil (le cas échéant)

 **REMARQUE**

- Si vous débranchez les bornes de la batterie ou remplacez le fusible de vitre électrique, le mécanisme de sécurité se désactive et la glace de porte ne s'ouvre/ne se ferme plus complètement de façon automatique. Si la glace est ouverte, soulevez plusieurs fois de suite l'interrupteur de glace de porte du conducteur jusqu'à ce que la glace se ferme complètement. Ensuite, relâchez l'interrupteur et soulevez-le à nouveau une fois en le maintenant dans cette position pendant 1 seconde, puis relâchez-le. Vous devez alors pouvoir ouvrir et fermer normalement la glace de porte du conducteur.

Que faire si vous entendez des coups de vent pendant la conduite

N00551400043

On peut décrire les coups de vent comme la perception d'une pression dans les oreilles ou d'un bruit de mugissement ou de grondement. Votre véhicule peut être soumis à des coups de vent pendant la conduite si une ou les deux glaces de porte arrière sont abaissées ou partiellement ouvertes. Il s'agit d'un phénomène normal qui peut être minimisé. Si les coups de vent se produisent quand les glaces de porte arrière sont ouvertes, ouvrez les glaces

de porte avant en plus des glaces arrière pour minimiser le bruit.

Pare-soleil (le cas échéant)

N00511001712

 **AVERTISSEMENT**

- Avant de modifier la position du pare-soleil, veillez à ce que rien ne puisse être coincé (tête, mains, doigts, etc.).
- Ne sortez jamais du véhicule sans emporter la clé.
- Ne laissez jamais un enfant (ou toute autre personne incapable d'actionner l'interrupteur du pare-soleil en toute sécurité) seul à bord du véhicule.
- Ne pas approcher la tête, la main, un doigt, etc. du bord du réceptacle du pare-soleil tant que le véhicule est en mouvement. Il y a un risque de blessures en cas de freinage soudain.

 **ATTENTION**

- Ne placez pas de bagages lourds sur le toit panoramique en verre. Vous pourriez endommager le toit en verre.

 **ATTENTION**

- N'accrochez pas de bagages lourds, ne permettez à personne de s'accrocher ou d'appliquer une grande force sur l'ouverture du réceptacle de pare-soleil ou sur les parties du pare-soleil. Vous pourriez endommager le pare-soleil.

5 **REMARQUE**

- Relâchez l'interrupteur dès que le pare-soleil est entièrement ouvert ou fermé.
- Si le pare-soleil ne fonctionne pas lorsque vous appuyez sur l'interrupteur, relâchez celui-ci et vérifiez si quelque chose est resté coincé dans l'ouverture du pare-soleil. Si ce n'est pas le cas, faites vérifier le pare-soleil par un concessionnaire agréé Mitsubishi Motors.
- L'actionnement répété du pare-soleil alors que le moteur est coupé décharge la batterie. Actionnez donc uniquement le pare-soleil lorsque le moteur tourne.
- Refermez le pare-soleil quand vous garez le véhicule pour une longue durée. Si vous garez votre véhicule en plein soleil avec le pare-soleil ouvert, la température de l'habitacle deviendra très élevée.

Vous pouvez ouvrir ou fermer le pare-soleil lorsque le commutateur d'allumage ou le

Frein de stationnement

mode de fonctionnement est en position ON (marche).

5

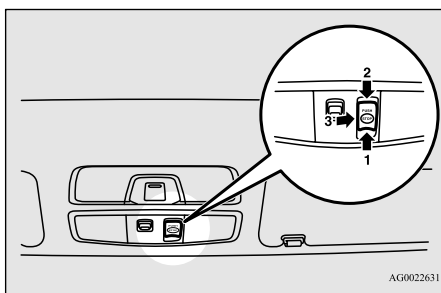

Pour ouvrir

Appuyez sur l'interrupteur (1), le pare-soleil s'ouvre.

Appuyez sur l'interrupteur (1) et maintenez-le enfoncé, le pare-soleil s'ouvre automatiquement. Relâchez l'interrupteur dès que le pare-soleil se met en mouvement automatiquement.

Appuyez sur l'interrupteur (1), (2) ou (3) pour interrompre le mouvement du pare-soleil.

Pour fermer

Appuyez sur l'interrupteur (2), le pare-soleil se referme.

Appuyez sur l'interrupteur (2) et maintenez-le enfoncé, le pare-soleil se referme automatiquement. Relâchez l'interrupteur dès que le pare-soleil se met en mouvement automatiquement.

Appuyez sur l'interrupteur (1), (2) ou (3) pour interrompre le mouvement du pare-soleil.

Mécanisme de sécurité

Si vous vous coincez la main ou la tête dans l'ouverture du pare-soleil en phase de fermeture, le mécanisme de sécurité enclenche sa réouverture automatique. Le pare-soleil ouvert redevient opérationnel quelques secondes plus tard.

REMARQUE

- Le mécanisme de sécurité peut s'activer si les conditions de conduite ou autres circonstances soumettent le pare-soleil à un choc physique similaire à celui provoqué par une main ou une tête coincée.

ATTENTION

- Ne placez pas vos main ou votre tête dans l'ouverture délibérément dans le but d'activer le mécanisme de sécurité. Vous pourriez vous blesser ou provoquer la défaillance du pare-soleil.

Frein de stationnement

N00511401530

Pour stationner le véhicule, arrêtez-le d'abord complètement, serrez à fond le frein de stationnement, puis mettez le levier sélecteur en position «P» (stationnement).

Réglage de hauteur et portée du volant de direction

Actionnement

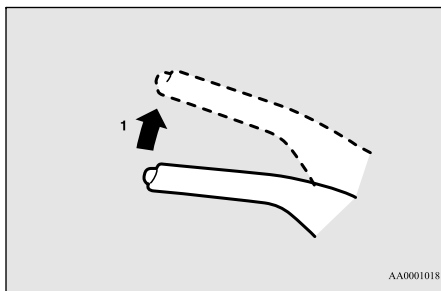

1- Tirez sur le levier sans appuyer sur le bouton qui se trouve à l'extrémité de la poignée.

Lorsque le frein de stationnement est serré, et le commutateur d'allumage est en position «ON» (marche) ou le mode de fonctionnement ON (marche) est sélectionné, le témoin des freins dans le groupe d'instruments s'allume.

Assurez-vous de desserrer le frein de stationnement avant de conduire.

Pour désactiver

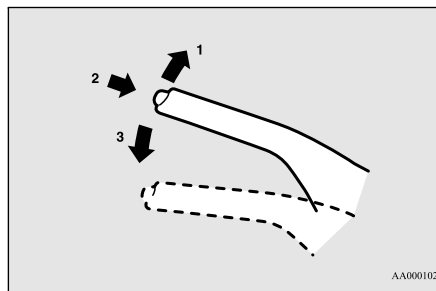

- 1- Tirez légèrement sur le levier.
- 2- Appuyez sur le bouton qui se trouve à l'extrémité de la poignée et maintenez-le enfoncé.
- 3- Abaissez le levier.

Lorsque vous gardez votre véhicule dans une pente, serrez le frein de stationnement, braquez les roues avant vers la bordure si vous êtes dans une descente et dans l'autre sens si vous êtes dans une côte.

⚠ ATTENTION

- Avant de prendre la route, assurez-vous que le frein de stationnement est desserré tout à fait et que le témoin des freins est éteint.

Si vous conduisez sans avoir desserré complètement le frein de stationnement, l'affichage d'avertissement apparaît à l'écran d'information de l'affichage multi-information.

Si vous conduisez votre véhicule sans avoir d'abord desserré le frein de stationnement, le frein va surchauffer, ce qui réduit les performances du frein et risque de provoquer sa défaillance.

Témoin



Affichage d'avertissement



5

Réglage de hauteur et portée du volant de direction

N0051150028

Pour régler le volant de direction à la position voulue, relevez ou abaissez le levier tout en

Rétroviseur intérieur

déplaçant le volant à la position de votre choix.

5

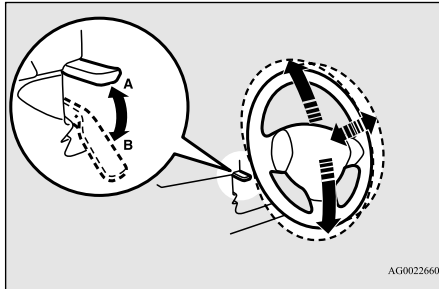

A- Verrouillage du volant
B- Relâcher

⚠ AVERTISSEMENT

- Après le réglage, assurez-vous que le levier est bien à la position de verrouillage (A).
- N'essayez pas de régler la position du volant de direction tout en conduisant. Cette manœuvre peut être dangereuse.
- Assurez-vous de tenir fermement le volant de direction au moment de relâcher le levier [en l'amenant en position (B)]. Sinon, le volant de direction pourrait descendre trop brutalement.

Rétroviseur intérieur

N00511601369

Ne réglez le rétroviseur intérieur qu'après avoir réglé votre siège, afin d'être certain de pouvoir bien voir à l'arrière du véhicule.

⚠ AVERTISSEMENT

- N'essayez pas de régler la position du rétroviseur intérieur pendant que vous conduisez. Cette manœuvre peut être dangereuse. Assurez-vous de régler la position du rétroviseur avant de démarrer.

Type 1

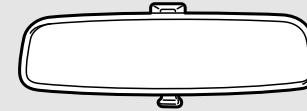

Type 2

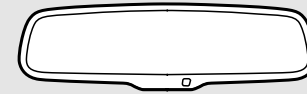

Type 3

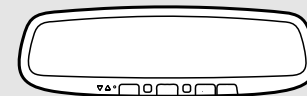

AJ4100525

Réglez le rétroviseur intérieur de manière à maximiser votre champ de vision par la lunette arrière.

Réglage de la position verticale des rétroviseurs

Il est possible de déplacer le miroir vers le haut et vers le bas pour régler sa position.

Rétroviseur intérieur

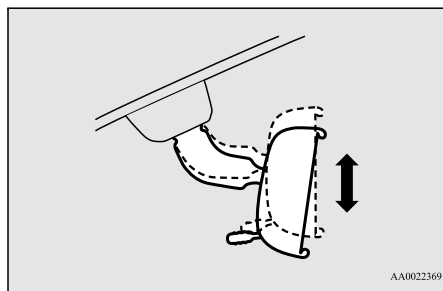

Pour ne pas être ébloui

Type 1

Le bouton jour/nuit (A) en bas du rétroviseur peut être utilisé pour régler le rétroviseur afin d'être moins ébloui par les phares des véhicules qui se trouvent derrière vous en situation de conduite de nuit.

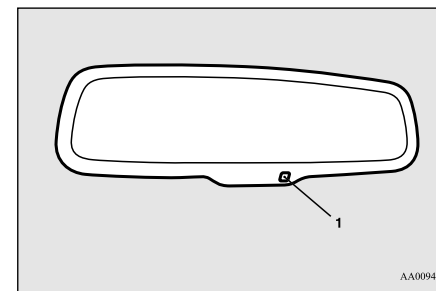

5

Réglage de la position des rétroviseurs

Il est possible de déplacer le rétroviseur de haut en bas et de gauche à droite pour régler sa position.

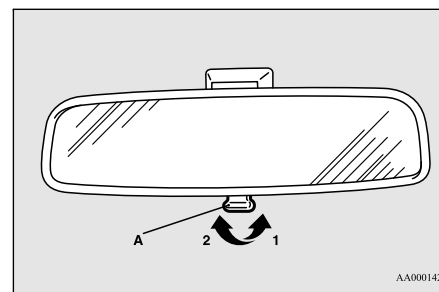
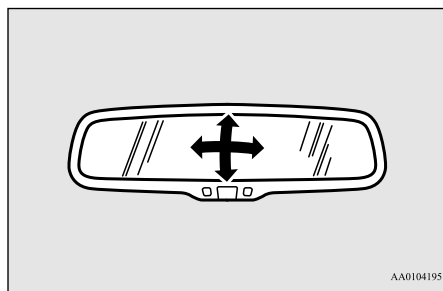

- 1- Position de jour
- 2- Position de nuit

Type 2

Lorsque les phares des véhicules se trouvant derrière vous sont très lumineux, le facteur de réflexion du rétroviseur est automatiquement modifié afin de réduire l'éblouissement.

D'une manière générale, utilisez le mode automatique. Quand le commutateur d'allumage est tourné en position «ON» (marche) ou le mode de fonctionnement est placé sur ON (marche), le facteur de réflexion du rétroviseur se modifie automatiquement.

REMARQUE

- Ne suspendez aucun objet ou ne pulvérisez aucun produit de nettoyage pour vitres sur le capteur (1), sa sensibilité pourrait être réduite.

Rétroviseurs extérieurs

Type 3

Lorsque les phares des véhicules se trouvant derrière vous sont très lumineux, le facteur de réflexion du rétroviseur est automatiquement modifié afin de réduire l'éblouissement.

5

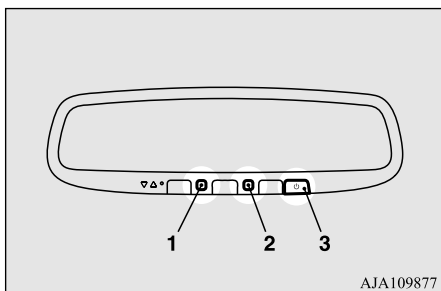

D'une manière générale, utilisez le mode automatique. Quand le commutateur d'allumage est tourné en position «ON» (marche) ou le mode de fonctionnement est placé sur ON (marche), le témoin vert (1) s'allume et le facteur de réflexion du rétroviseur se modifie automatiquement.

REMARQUE

- Ne suspendez aucun objet ni ne pulvérisez aucun produit de nettoyage pour vitres sur les capteurs (2), leur sensibilité pourrait être réduite.

REMARQUE

- Si vous voulez arrêter le mode automatique, appuyez sur l'interrupteur (3) et le témoin s'éteint.

Pour revenir en mode automatique, appuyez de nouveau sur l'interrupteur ou suivez la procédure suivante.

[Sauf véhicules équipés de la clé F.A.S.T. (Free-hand Advanced Security Transmitter)] Tournez le commutateur d'allumage à la position «ON» (marche) après l'avoir tourné sur «OFF» (arrêt) ou «ACC» (accessoire).

[Pour les véhicules équipés de la clé F.A.S.T. (Free-hand Advanced Security Transmitter)] Placez le mode de fonctionnement sur ON (marche) après avoir mis le mode de fonctionnement sur OFF (arrêt).

Rétroviseurs extérieurs

N00512200206

Ne réglez les rétroviseurs extérieurs qu'après avoir réglé votre siège, afin d'être certain de pouvoir bien voir à l'arrière du véhicule.

AVERTISSEMENT

- N'essayez pas de régler la position des rétroviseurs extérieurs pendant que vous conduisez. Cette manœuvre peut être dangereuse. Assurez-vous de régler la position des rétroviseurs avant de démarrer.

Rétroviseurs extérieurs

Réglage de la position des rétroviseurs

N00549101170

Les rétroviseurs extérieurs peuvent être réglés lorsque le commutateur d'allumage ou le mode de fonctionnement est sur ON (marche) ou ACC (accessoire).

Ajustez le levier (A) du côté du rétroviseur à régler.

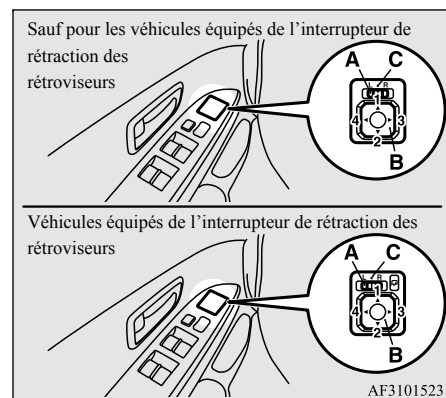

L- Réglage du rétroviseur extérieur gauche
R- Réglage du rétroviseur extérieur droit

Appuyez sur l'interrupteur (B) pour régler la position du rétroviseur.

1-Vers le haut

- 2-Vers le bas
- 3-Vers la droite
- 4-Vers la gauche

REMARQUE

- Après avoir procédé aux réglages, ramenez le levier à la position «» (arrêt) (C).

Rétraction et extension des rétroviseurs

N00549201272

Vous pouvez rétracter le rétroviseur extérieur contre la vitre latérale afin d'éviter tout dégât lorsque vous vous garez dans des endroits exigus.

Sauf pour les véhicules équipés de l'interrupteur de rétraction des rétroviseurs

Poussez le rétroviseur vers l'arrière du véhicule avec votre main pour le rétracter. Pour étendre le rétroviseur, tirez-le vers l'avant du véhicule jusqu'à ce qu'il s'enclenche en position en émettant un déclic.

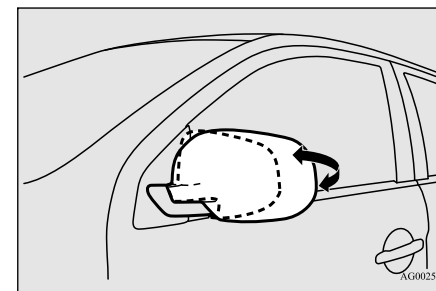

5

Rétroviseurs extérieurs

Pour les véhicules équipés de l'interrupteur de rétraction des rétroviseurs

Rétraction et extension des rétroviseurs à l'aide de l'interrupteur de rétraction des rétroviseurs

5

Avec le mode de fonctionnement sur ON (marche) ou ACC (accessoire), poussez l'interrupteur de rétraction du rétroviseur pour rétracter les rétroviseurs. Poussez-le de nouveau pour étendre les rétroviseurs et les remettre à leur position d'origine.

Après avoir placé le mode de fonctionnement sur OFF (arrêt), il est possible de rétracter et d'étendre les rétroviseurs à l'aide de l'interrupteur de rétraction du rétroviseur pendant environ 30 secondes.

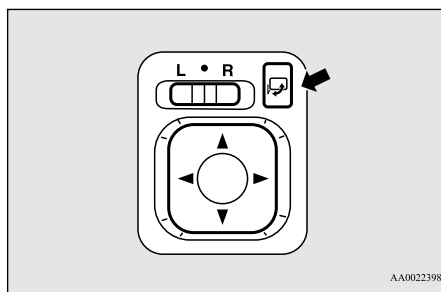

5-56 Fonctions et commandes

ATTENTION

- Vous pouvez rétracter et étendre les rétroviseurs à la main. Toutefois, après avoir rétracté un rétroviseur à l'aide de l'interrupteur de rétraction des rétroviseurs, vous devez l'étendre en utilisant de nouveau l'interrupteur, et non pas à la main. Si vous avez étendu le rétroviseur à la main après l'avoir rétracté à l'aide de l'interrupteur, il ne s'enclenchera pas correctement en position. Il pourrait donc bouger à cause du vent ou des vibrations pendant la conduite et nuire à votre vision vers l'arrière.

REMARQUE

- Attention de ne pas vous faire piéger les mains pendant le mouvement du rétroviseur.
- Si vous changez la position d'un rétroviseur à la main ou s'il bouge après avoir heurté une personne ou un objet, il est possible que vous ne puissiez pas lui faire reprendre sa position d'origine à l'aide de l'interrupteur de rétraction des rétroviseurs. Si ceci se produit, appuyez sur l'interrupteur de rétraction des rétroviseurs pour placer le rétroviseur en position rétractée, puis appuyez de nouveau sur l'interrupteur pour le faire revenir à sa position d'origine.
- S'il a gelé et les rétroviseurs ne fonctionnent pas comme prévu, n'actionnez pas l'interrupteur de rétraction de manière répétée, car ceci pourrait faire griller les circuits du moteur des rétroviseurs.

Rétraction et extension des rétroviseurs sans l'aide de l'interrupteur de rétraction des rétroviseurs (fonction d'extension automatique)

Sur les véhicules équipés de la clé F.A.S.T., les rétroviseurs se rétractent ou s'étendent automatiquement quand vous verrouillez ou déverrouillez les portes à l'aide des boutons de l'émetteur de commande à distance ou de la clé F.A.S.T.

Reportez-vous à la section «Système de télé-déverrouillage», page 5-31 ou à la section «Fonctionnement avec la clé F.A.S.T.», page 5-18.

REMARQUE

- Les fonctions peuvent être modifiées comme décrit ci-dessous. Veuillez consulter un concessionnaire agréé Mitsubishi Motors.
- S'étendent automatiquement quand le mode de fonctionnement est placé sur ON (marche) avec la porte du conducteur fermée, et se rétractent automatiquement quand le mode de fonctionnement est placé sur OFF (arrêt) ou ACC (accessoire) avec la porte du conducteur ouverte.
- Extension automatique quand la vitesse du véhicule atteint environ 30 km/h (19 mi/h).

REMARQUE

- Désactivez la fonction d'extension automatique.

Les rétroviseurs extérieurs peuvent être rétractés ou étendus en suivant les opérations suivantes, même si vous avez sélectionné n'importe laquelle des conditions ci-dessus.

Après avoir appuyé sur le bouton LOCK (verrouillage) sur la clé pour verrouiller les portes et le hayon, si vous appuyez encore deux fois de suite sur le bouton LOCK (verrouillage) dans les 30 secondes environ, les rétroviseurs extérieurs se rétractent.

Après avoir appuyé sur le bouton UNLOCK (déverrouillage) sur la clé pour déverrouiller les portes et le hayon, si vous appuyez encore deux fois de suite sur le bouton UNLOCK (déverrouillage) dans les 30 secondes environ, les rétroviseurs extérieurs s'étendent de nouveau.

Élément chauffant de rétroviseur extérieur

N00549301345

Quand l'interrupteur du dégivreur de lunette arrière est activé quand le moteur est en marche, les rétroviseurs extérieurs sont désembués ou dégivrés. Un courant circule dans l'élément chauffant intégré aux rétroviseurs, faisant disparaître le givre ou la condensation.

Le témoin (A) s'allume quand le dégivreur est en marche.

Le chauffage se coupe automatiquement au bout d'environ 20 minutes.

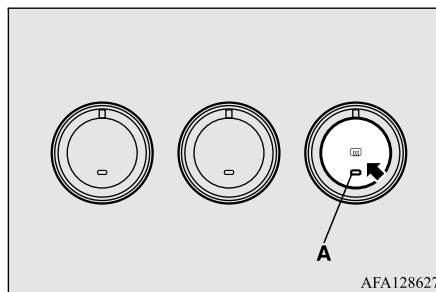

Commutateur d'allumage

N00512401771

[Pour les véhicules équipés de la clé F.A.S.T. (Free-hand Advanced Security Transmitter)]

Pour plus d'information sur l'utilisation pour les véhicules équipés de la clé F.A.S.T. (Free-hand Advanced Security Transmitter), reportez-vous à la section «Clé F.A.S.T. (Free-hand Advanced Security Transmitter): Interrupteur du moteur», page 5-21.

Commutateur d'allumage

[Sauf véhicules équipés de la clé F.A.S.T. (Free-hand Advanced Security Transmitter)]

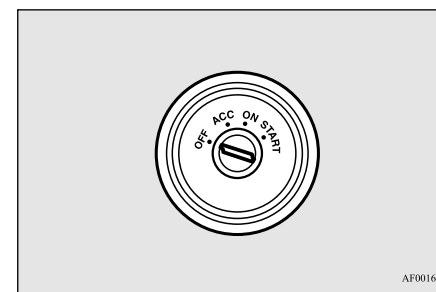

OFF (arrêt)

Le moteur est coupé. Il n'est possible d'introduire et de retirer la clé que lorsque le commutateur d'allumage est dans cette position.

ACC (accessoire)

Permet le fonctionnement des accessoires électriques lorsque le moteur est arrêté.

ON (marche)

Le moteur tourne et tous les accessoires peuvent être utilisés.

Commutateur d'allumage

START (démarrage)

Enclenche le démarreur. Relâchez la clé lorsque le moteur démarre. Elle retourne automatiquement en position «ON» (marche).

5

REMARQUE

- Votre véhicule est équipé d'un système anti-démarrage électronique. Pour pouvoir démarrer le moteur, le code d'identification qu'envoie le transpondeur situé à l'intérieur de la clé doit correspondre à celui qui est enregistré dans l'ordinateur du système anti-démarrage. (Reportez-vous à la section «Système anti-démarrage électronique», page 5-4.)

Fonction de désactivation automatique de l'alimentation en position «ACC» (accessoire)

N00539601114

Lorsque environ 30 minutes se sont écoulées avec le commutateur d'allumage en position «ACC» (accessoire), cette fonction permet de couper automatiquement l'alimentation électrique du système audio et autres appareils électriques pouvant être utilisés sur cette position.

Quand vous sortez le commutateur d'allumage de la position «ACC» (accessoire), l'électricité est à nouveau fournie à ces appareils.

REMARQUE

- Vous pouvez modifier les fonctions comme suit:
 - Le délai d'extinction de l'alimentation peut être changé sur environ 60 minutes.
 - La fonction de désactivation automatique des accessoires peut être désactivée.

Pour plus de détails, veuillez communiquer avec un concessionnaire agréé Mitsubishi Motors.

Retrait de la clé

N00550901266

1. Placez le levier sélecteur en position «P» (stationnement).
2. Tournez la clé en position «OFF» (arrêt) et enlevez-la.

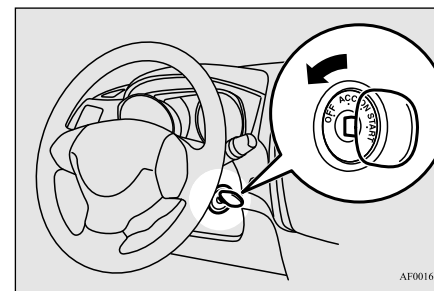

AF0016082

ATTENTION

- Si le moteur était arrêté pendant la conduite, le servofrein se désactiverait, ce qui compromettrait les performances de freinage. De même, le système de direction assistée ne serait plus opérationnel et l'effort manuel à fournir pour tourner le volant serait donc supérieur.
- Ne laissez pas la clé en position «ON» (marche) pendant une période prolongée lorsque le moteur ne tourne pas, sous peine de décharger la batterie.
- Ne tournez pas la clé en position «START» (démarrage) lorsque le moteur tourne déjà, sous peine de risquer d'endommager le démarreur.

Démarrage du moteur

N00512601904

[Pour les véhicules équipés de la clé F.A.S.T. (Free-hand Advanced Security Transmitter)]

Pour obtenir des informations sur les véhicules équipés de la clé F.A.S.T. (Free-hand Advanced Security Transmitter), reportez-vous à la section «Clé F.A.S.T. (Free-hand Advanced Security Transmitter): Démarrage et arrêt du moteur», page 5-25.

[Sauf véhicules équipés de la clé F.A.S.T. (Free-hand Advanced Security Transmitter)]

Conseils de démarrage

- Ne faites pas fonctionner le démarreur pendant plus de 15 secondes d'affilée car la batterie pourrait se décharger ou le démarreur s'endommager. Si le moteur ne démarre pas, ramenez le commutateur d'allumage en position «OFF» (arrêt), attendez quelques secondes, puis essayez de nouveau. Des tentatives répétées alors que le moteur ou le démarreur tourne encore endommageront le mécanisme du démarreur.

- Si le moteur ne démarre pas car la batterie est faible ou déchargée, reportez-vous aux instructions de la section «Démarrage du moteur par câbles volants» (page 8-2).
- En prolongeant la période de réchauffage, vous ne faites que consommer du carburant inutilement. Le moteur est suffisamment chaud dès que le graphique à barres de l'indicateur de température du liquide de refroidissement du moteur commence à bouger. Reportez-vous à la section «Écran d'interruption d'affichage [avec le commutateur d'allumage ou le mode de fonctionnement sur ON (marche)]», page 5-132.

AVERTISSEMENT

- Si vous devez sortir votre véhicule d'un endroit clos ou mal ventilé, ne faites jamais tourner le moteur plus de temps qu'il n'est nécessaire dans cet endroit. Du monoxyde de carbone, gaz inodore et extrêmement toxique, pourrait en effet s'accumuler et entraîner des blessures graves ou mortelles.

ATTENTION

- Ne poussez pas le véhicule pour le faire démarrer.
- Ne faites pas tourner le moteur à haut régime et ne roulez pas à grande vitesse avant que le moteur n'ait eu le temps de se réchauffer.

Démarrage du moteur

ATTENTION

- Relâchez le commutateur d'allumage dès que le moteur démarre. Sinon, cela endommagera le moteur du démarreur.

Démarrage du moteur

5

Ce modèle est équipé d'un système d'injection de carburant électronique. Il s'agit d'un système qui contrôle l'injection de carburant automatiquement. Il n'est habituellement pas nécessaire d'appuyer sur la pédale d'accélérateur lorsque vous faites démarrer le moteur.

Ne faites pas fonctionner le démarreur pendant plus de 15 secondes d'affilée.

Pour éviter de décharger la batterie, attendez quelques secondes entre deux essais de démarrage du moteur.

1. Assurez-vous que tous les passagers sont bien assis et que leur ceinture de sécurité est bouclée.
2. Insérez la clé de contact.
3. Veillez à ce que le frein de stationnement soit appliqué.
4. Avec votre pied droit, appuyez fermement sur la pédale de freinage et maintenez-la enfoncée.
5. Veillez à ce que le levier sélecteur soit en position «P» (stationnement).

Transmission à variation continue (CVT)

REMARQUE

- Le démarreur ne fonctionnera pas tant que le levier sélecteur n'est pas en position «P» (stationnement) ou «N» (point mort). Pour des raisons de sécurité, démarrez le moteur en position «P» (stationnement) pour que les roues soient bloquées.

5

6. Tournez le commutateur d'allumage en position «ON» (marche) et vérifiez que tous les témoins d'avertissement fonctionnent correctement avant de faire démarrer le moteur.
7. Tournez le commutateur d'allumage en position «START» (démarrage) sans appuyer sur la pédale d'accélérateur. Relâchez la clé lorsque le moteur démarre.

REMARQUE

- On peut entendre de petits bruits lorsque le moteur démarre. Ils disparaissent au fur et à mesure que le moteur chauffe.

En cas de démarrage difficile

Il est possible que le moteur ne démarre toujours pas, même après plusieurs tentatives.

1. Veillez à ce que tous les dispositifs électriques de type éclairage, soufflerie de climatisation et système de désembuage de lunette arrière soient éteints.
2. Appuyez sur la pédale de freinage, enfoncez la pédale d'accélérateur à mi-course et maintenez-la dans cette position, puis démarrez le moteur. Relâchez la pédale d'accélérateur dès que le moteur a démarré.
3. Si le moteur ne démarre toujours pas, il est possible qu'il soit noyé par un excès d'essence. Tout en appuyant sur la pédale de freinage, enfoncez la pédale d'accélérateur à fond et maintenez-la dans cette position, puis essayez de démarrer le moteur pendant 5 à 6 secondes. Ramenez le commutateur d'allumage en position «OFF» (arrêt) et relâchez la pédale d'accélérateur. Patientez quelques secondes et essayez à nouveau de démarrer le moteur pendant 5 à 6 secondes en appuyant sur la pédale de freinage, sans toutefois appuyer sur la pédale d'accélérateur. Relâchez le commutateur d'allumage si le moteur démarre. Si le moteur ne démarre pas, répétez ces procédures. Si le moteur ne démarre toujours pas, contactez votre concessionnaire local agréé Mitsubishi Motors ou un atelier de réparation de votre choix.

Faculté de démarrage d'un véhicule avec transmission à variation continue à température ambiante de -30 °C (-22 °F) ou inférieure

Lorsque la température ambiante est de -30 °C (-22 °F) ou inférieure, il risque d'être impossible de faire avancer le véhicule, même avec le levier sélecteur en position «D» (conduite) ou «R» (marche arrière).

Ceci se produit car la boîte-pont ne s'est pas suffisamment réchauffée; ce n'est pas un signe de problème. Dans ce cas, mettez le levier sélecteur en position «P» (stationnement) et faites tourner le moteur au ralenti pendant au moins 10 minutes.

La boîte-pont se réchauffera, et vous pourrez commencer à rouler normalement.

Ne quittez pas le véhicule pendant le réchauffement.

Transmission à variation continue (CVT)

N00560201116

La transmission à variation continue (CVT) change automatiquement et continuellement son rapport de transmission en fonction de la route et des conditions de conduite. Ceci aide à obtenir une conduite régulière et un excel-

lent rendement de la consommation en carburant.

Si votre véhicule est équipé du sélecteur de vitesse au volant type palette Sportronic, vous pouvez passer à la vitesse supérieure ou inférieure manuellement.

Reportez-vous à la section «Mode de conduite sportive», page 5-65.

CONDUITE EN CÔTE

La transmission empêche les passages en vitesse supérieure inutiles même quand la pédale d'accélérateur est relâchée et permet une conduite régulière.

CONDUITE EN DESCENTE

En fonction des conditions, la transmission rétrograde automatiquement pour obtenir un frein moteur plus puissant. Ceci peut réduire le besoin d'utiliser le frein de service.

Fonctionnement du levier sélecteur

N00560301117

Comme mesure de précaution supplémentaire, les modèles avec transmission à variation continue sont munis d'un dispositif de verrouillage qui maintient le levier sélecteur

en position «P» (stationnement). Pour engager une autre position que la position «P» (stationnement), suivez les étapes décrites ci-dessous.

1. Appuyez sur la pédale de freinage et maintenez-la enfoncée.
2. Déplacez le levier sélecteur jusqu'à la position souhaitée.

REMARQUE

- Le levier sélecteur reste bloqué sur «P» (stationnement) si le commutateur d'allumage est en position «OFF» (arrêt) ou «ACC» (accessoire), si vous avez retiré la clé, si vous changez le mode de fonctionnement à OFF (arrêt) ou ACC (accessoire) ou si vous ne maintenez pas la pédale de freinage enfoncée.

Le CVT sélectionne automatiquement un rapport optimal lorsque le levier sélecteur est en position «D» (conduite) en fonction de la vitesse du véhicule et de la position de la pédale d'accélérateur.

Transmission à variation continue (CVT)

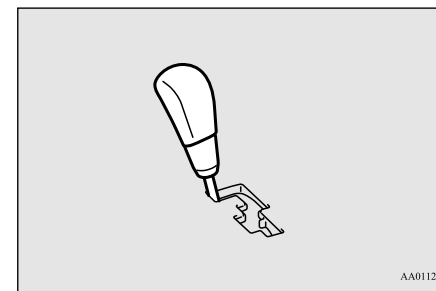

5

Sauf pour les véhicules équipés du sélecteur de vitesse au volant type palette Sportronic

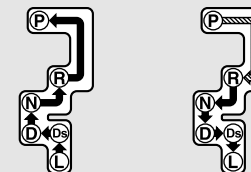

Pour les véhicules équipés du sélecteur de vitesse au volant type palette Sportronic

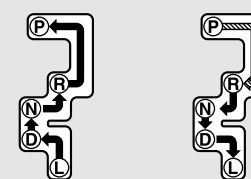

Placez le levier sélecteur dans la grille pour l'utiliser lorsque la pédale de freinage est enfoncée.

Transmission à variation continue (CVT)



Placez le levier sélecteur dans la grille pour l'utiliser.

AVERTISSEMENT

- Appuyez toujours sur la pédale de freinage lorsque vous quittez la position «N» (point mort) pour passer à une autre position du levier sélecteur.

Lorsque vous commencez à rouler, ne quittez pas la position «N» (point mort) si vous appuyez sur la pédale d'accélérateur. Votre véhicule «bondira» vers l'avant ou l'arrière.

5**REMARQUE**

- Afin d'éviter toute erreur d'opération du levier, veillez à vous arrêter brièvement sur chaque position. Après l'avoir utilisé, vérifiez la position sur l'affichage multi-information.
- Si vous ne maintenez pas la pédale de freinage enfoncée, le dispositif de verrouillage de changement de vitesse s'active pour interdire le passage du levier sélecteur de la position «P» (stationnement) à une autre position.

REMARQUE

- Pour un changement de vitesse indiqué par  sur l'illustration, appuyez sur la pédale de freinage avant de déplacer le levier sélecteur. Si vous tentez de déplacer le levier sélecteur avant d'appuyer sur la pédale de freinage, le levier sélecteur peut s'immobiliser complètement.

Quand le levier sélecteur reste bloqué à la position «P» (stationnement)

N00563301091

Quand le levier sélecteur reste bloqué à la position «P» (stationnement) alors que la pédale de freinage est enfoncée et que le commutateur d'allumage ou le mode de fonctionnement se trouve sur ON (marche), il se peut que la batterie soit déchargée ou que le dispositif de verrouillage de changement de vitesse soit défaillant.

Faites immédiatement vérifier le véhicule par un concessionnaire agréé Mitsubishi Motors ou par un atelier de réparation de votre choix. Si vous devez déplacer le véhicule, forcez le levier sélecteur comme suit.

1. Veillez à serrer à fond le frein de stationnement.
2. Coupez le moteur s'il tourne.

3. Insérez la pointe d'un tournevis, recouverte d'un chiffon, dans l'encoche (A) du cache. Faites doucement levier comme illustré pour retirer le cache.

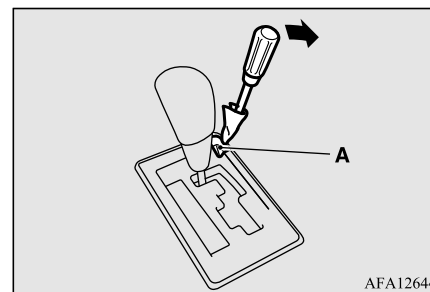

4. Enfonchez la pédale de freinage à l'aide du pied droit.
5. Insérez un tournevis dans l'orifice de relâchement (B) du dispositif de verrouillage de changement de vitesse. Passer le levier sélecteur à la position «N» (point mort) tout en enfonçant le tournevis.

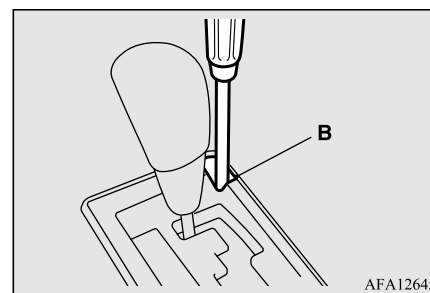

Affichage de position du levier sélecteur

N00560401118

Quand le commutateur d'allumage est en position «ON» (marche) ou que vous sélectionnez le mode de fonctionnement ON (marche), la position du levier sélecteur s'affiche sur l'écran multi-information.

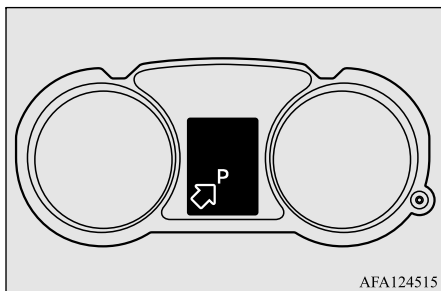

AFA124515

Quand l'affichage de position du levier sélecteur clignote

N00582900057

⚠ AVERTISSEMENT

- Pour éviter tout mouvement non souhaité du véhicule, maintenez la pédale de freinage enfoncée à l'aide de votre pied droit et n'appuyez pas sur la pédale d'accélérateur pendant que l'affichage de position du levier sélecteur clignote.

Si la température ambiante est basse, l'affichage de position du levier sélecteur sur l'affichage multi-information peut clignoter si le levier sélecteur est placé en position «D» (conduite), «Ds» (rétrogradation et conduite sportive), «L» (bas) ou «R» (marche arrière) immédiatement après le démarrage du moteur. Ceci indique que la transmission a besoin de se réchauffer. Pendant que l'affichage clignote, le véhicule ne bouge pas car la transmission se désengage tant que le réchauffage n'est pas terminé, même si le levier sélecteur est placé en position «D» (conduite), «Ds» (rétrogradation et conduite sportive), «L» (bas) ou «R» (marche arrière).

Quand l'affichage de position du levier sélecteur clignote, suivez la procédure suivante:

Transmission à variation continue (CVT)

1. Appuyez sur la pédale de freinage avec votre pied droit et placez le levier sélecteur en position «N» (point mort) pendant plusieurs secondes.
2. Laissez la pédale enfoncée puis placez le levier sélecteur en position «D» (conduite), «Ds» (rétrogradation et conduite sportive), «L» (bas) ou «R» (marche arrière). Si l'affichage de position du levier sélecteur s'arrête de clignoter, le réchauffement est terminé et la transmission fonctionne normalement.
3. Si l'affichage clignote toujours, répétez les étapes 1 et 2 ci-dessus.

5

📖 REMARQUE



- Pendant que l'affichage de position du levier sélecteur clignote, un avertisseur sonore retentit de manière intermittente.

Affichage d'avertissement

N00560501177





Transmission à variation continue (CVT)

Quand l'affichage d'avertissement  ou  apparaît à l'écran d'information de l'affichage multi-information pendant la conduite, il se peut qu'il y ait une défaillance au niveau de la transmission à variation continue (CVT).

5

ATTENTION

- Si une défaillance se produit au niveau de la transmission à variation continue pendant la conduite, l'affichage d'avertissement  ou  apparaît à l'écran d'information de l'affichage multi-information.

Si cela se produit, veuillez suivre les procédures suivantes:

[Quand l'affichage d'avertissement  apparaît]

Il y a surchauffe du liquide de CVT. Le contrôle du moteur peut s'activer pour diminuer la température du liquide de la transmission à variation continue, entraînant la baisse du régime du moteur et de la vitesse du véhicule. Dans ce cas, adoptez l'une des mesures suivantes.

- Ralentissez le véhicule.
- Arrêtez votre véhicule à un endroit sûr, déplacez le levier sélecteur en position «P» (stationnement) et ouvrez le capot en laissant le moteur tourner pour permettre au moteur de refroidir.

ATTENTION

Après un certain temps, vérifiez que l'affichage d'avertissement  a disparu. Vous pouvez recommencer à conduire en toute sécurité si l'affichage a disparu. Si l'affichage d'avertissement reste présent ou clignote fréquemment, faites contrôler immédiatement votre véhicule par un concessionnaire agréé Mitsubishi Motors ou l'atelier de réparation de votre choix.

[Quand l'affichage d'avertissement  apparaît]

Il est possible que quelque chose d'inhabituel soit en train de se produire au niveau de la transmission à variation continue, ce qui provoque l'activation d'un dispositif de sécurité. Faites immédiatement inspecter le véhicule par un concessionnaire agréé Mitsubishi Motors ou par un atelier de réparation de votre choix.

Positions du levier sélecteur

N00560601136

«P» (stationnement)

Dans cette position, la boîte de vitesses est bloquée pour empêcher le véhicule de bouger. Le moteur peut être mis en marche à partir de la position «P» (stationnement).

«R» (marche arrière)

Ne placez le levier à cette position qu'une fois le véhicule à l'arrêt complet.

ATTENTION

- Ne mettez jamais le levier sélecteur en position «P» (stationnement) ou «R» (marche arrière) lorsque le véhicule est en mouvement. Si le levier est passé en position «P» (stationnement) ou «R» (marche arrière) alors que le véhicule est en mouvement, la boîte de vitesses risque d'être endommagée.

«N» (point mort)

Dans cette position, les engrenages de la boîte de vitesses ne sont pas engagés. Cette position a le même effet que le point mort sur une boîte-pont manuelle. Utilisez-la lorsque le véhicule est arrêté pendant un assez long moment en cours de trajet, dans un embouteillage par exemple.

Transmission à variation continue (CVT)

⚠ AVERTISSEMENT

- Ne placez jamais le levier sélecteur en position «N» (point mort) pendant la conduite, car il pourrait glisser involontairement en position «P» (stationnement) ou «R» (marche arrière) et endommager la boîte de vitesses.
- Lorsque vous êtes garé dans une pente, sélectionnez la position «P» (stationnement) plutôt que la position «N» (point mort) avant de démarrer le moteur afin d'éviter que le véhicule ne se mette en mouvement.
- Pour empêcher le véhicule de se mettre en mouvement, maintenez toujours votre pied sur la pédale de freinage lorsque le levier sélecteur est en position «N» (point mort), ou lorsque vous sélectionnez ou quittez la position «N» (point mort).

«D» (conduite)

Choisissez cette position lorsque vous conduisez en ville et sur autoroute. La boîte de vitesses change automatiquement et continuellement le rapport de transmission selon la route et les conditions de conduite.

⚠ ATTENTION

- Pour éviter d'endommager la boîte de vitesses, ne placez jamais le levier sélecteur en position «D» (conduite) à partir de la position «R» (marche arrière) lorsque le véhicule roule.

«Ds» RÉTROGRADATION ET CONDUITE SPORTIVE (sauf pour les véhicules équipés du sélecteur de vitesse au volant type palette Sportronic)

Utilisez ce rapport lorsque le frein moteur est nécessaire, ou pour obtenir une conduite sportive puissante.

«L» BAS

Cette position doit être utilisée lorsque vous grimpez des côtes extrêmement raides et lorsque vous appliquez le frein moteur à des vitesses réduites lors de la descente de pentes très abruptes.

⚠ AVERTISSEMENT

- Cette position peut être utilisée en cas d'utilisation du frein moteur maximale. Veillez à ne pas changer de vitesses soudainement en position «L» (bas). L'application soudaine du frein moteur risque de faire patiner les pneus. Sélectionnez cette position en tenant compte de l'état de la route et de la vitesse du véhicule.

Mode de conduite sportive (pour les véhicules équipés du sélecteur de vitesse au volant type palette Sportronic)

N0056070111

Que le véhicule soit à l'arrêt ou qu'il roule avec le levier sélecteur en position «D» (conduite), vous pouvez sélectionner le mode de conduite sportive en tirant un des sélecteurs de vitesse au volant type palette Sportronic vers vous.

En mode de conduite sportive, il est possible d'effectuer des changements de vitesse rapides simplement en utilisant le sélecteur de vitesse au volant type palette Sportronic.

Contrairement à la boîte-pont manuelle, le mode de conduite sportive permet les changements de vitesse avec la pédale d'accélérateur enfoncée.

Transmission à variation continue (CVT)

5

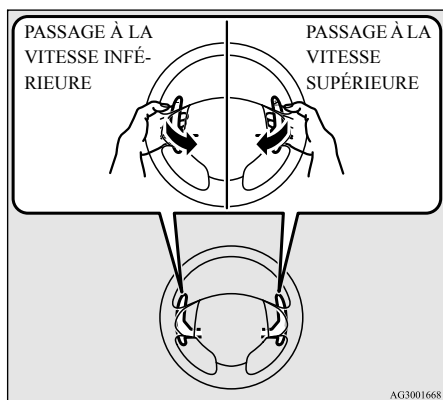

+ (PASSAGE À LA VITESSE SUPÉRIEURE)

La boîte de vitesses passe la vitesse supérieure d'une vitesse à la fois à chaque opération.

- (PASSAGE À LA VITESSE INFÉRIEURE)

La boîte de vitesses passe la vitesse inférieure d'une vitesse à la fois à chaque opération.

Pour revenir en mode «D» (conduite), tirez le sélecteur de vitesse au volant type palette Sportronic du côté + (passage à la vitesse supérieure) pendant plus de 2 secondes.

Quand vous revenez en position de fonctionnement «D» (conduite), l'affichage de posi-

tion du levier sélecteur passe à la position «D» (conduite).

ATTENTION

- En mode de conduite sportive, le conducteur doit effectuer les passages aux vitesses supérieures en fonction des conditions de route, en veillant à maintenir le régime du moteur au-dessous de la zone rouge.
- L'actionnement répété et continu du sélecteur de vitesse au volant type palette Sportronic change continuellement la position de la vitesse.
- Les vitesses peuvent ne pas être changées quand les sélecteurs type palette latéraux sont actionnés en même temps.

REMARQUE

- Le passage à une vitesse supérieure peut s'effectuer automatiquement en mode de conduite sportive quand le régime moteur augmente et s'approche de la zone rouge du compte-tours (la partie rouge du cadran du compte-tours).
- Les vitesses peuvent seulement être sélectionnées vers l'avant de la 1re à la 6e. Pour passer en marche arrière ou garer le véhicule, mettez le levier sélecteur en position «R» (marche arrière) ou «P» (stationnement).

REMARQUE

- Pour garder une bonne performance, la transmission peut refuser d'effectuer un passage à la vitesse supérieure quand vous tirez sur le sélecteur de vitesse au volant type palette Sportronic du côté «+ (PASSAGE À LA VITESSE SUPÉRIEURE)» à certaines vitesses du véhicule. De même, pour éviter de sur-emballer le moteur, la transmission peut refuser d'effectuer une rétrogradation quand vous tirez le sélecteur de vitesse au volant type palette Sportronic du côté «- (PASSAGE À LA VITESSE INFÉRIEURE)» à certaines vitesses du véhicule. Quand ceci se produit, une sonnerie retentit pour indiquer que la rétrogradation ne va pas se produire.
- En mode de conduite sportive, le véhicule rétrograde automatiquement lorsqu'il ralentit. Lorsque le véhicule s'arrête, la 1ère position est automatiquement sélectionnée. De plus, le véhicule retourne automatiquement en mode de fonctionnement «D» (conduite) si vous arrêtez le véhicule.
- Quand le sélecteur est en position «L» (bas), le mode de conduite sportive n'est pas sélectionné, même si vous actionnez le sélecteur de vitesse au volant type palette Sportronic.

Affichage du mode de conduite sportive

N00560901126

En mode de conduite sportive, la vitesse sélectionnée s'affiche sur l'écran d'information de l'affichage multi-information.

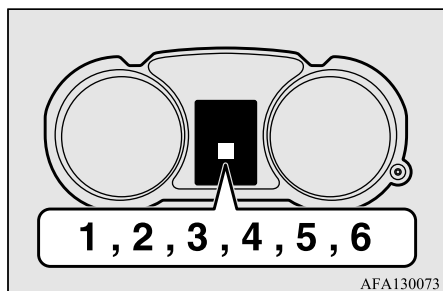

AFA130073

Fonctionnement de la transmission à variation continue (CVT)

N00560801112

! ATTENTION

- Avant de sélectionner une position lorsque le moteur tourne et le véhicule est à l'arrêt, appuyez fermement sur la pédale de freinage pour éviter que le véhicule n'avance de lui-même.
Le véhicule commence à avancer dès que la transmission à variation continue est enclenchée, en particulier lorsque le régime du moteur ou la vitesse du ralenti sont élevés, ou lorsque la climatisation est en marche.
Les freins doivent être relâchés uniquement lorsque vous êtes prêt à partir.
- Maintenez toujours la pédale de freinage enfoncée avec le pied droit.
Si vous utilisez le pied gauche, vous risquez d'appuyer moins rapidement sur la pédale en cas d'urgence.
- Afin d'empêcher une accélération brutale, n'emballez jamais le moteur lorsque vous changez de vitesse à partir de la position «P» (stationnement) ou «N» (point mort).
- Si vous appuyez sur la pédale d'accélérateur lorsque l'autre pied est posé sur la pédale de freinage, vous risquez de nuire à l'efficacité du freinage et d'user prématurément les plaquettes de frein.

Transmission à variation continue (CVT)

! ATTENTION

- Recourez toujours à la position de levier sélecteur correspondant le mieux aux conditions de conduite actuelle.
Ne reculez jamais en roue libre dans une descente alors que le levier est en position [«D» (Conduite), «Ds» (Rétrogradation et conduite sportive), «L» (Bas) ou en mode de conduite sportive] et n'avancez jamais en roue libre dans une descente alors que le levier est en position «R» (Marche arrière).
Une coupure du moteur réclamerait un effort accru sur la pédale de freinage et sur le volant de direction, et pourrait être la cause d'un accident.
- Ne faites pas monter le moteur en régime tout en appuyant sur la pédale de freinage quand le véhicule est à l'arrêt.
Ceci peut endommager la transmission à variation continue.
De plus, quand vous appuyez sur la pédale d'accélérateur tout en appuyant sur la pédale de freinage avec le levier sélecteur en position «D» (conduite), le régime du moteur peut ne pas monter aussi haut que lorsqu'on effectue la même opération avec le levier sélecteur en position «N» (point mort).

5

Accélération en dépassement

Pour un supplément d'accélération en position «D» (conduite) (lors du dépassement d'un autre véhicule), appuyez sur la pédale

Système 4 roues motrices contrôlé électroniquement (le cas échéant)

d'accélérateur au plancher. La transmission à variation continue rétrograde alors automatiquement.

REMARQUE

- En mode de conduite sportive, le véhicule ne rétrograde pas lorsque vous appuyez à fond sur l'accélérateur.

5

Attente

Pendant les brèves périodes d'attente, par exemple à un feu, vous pouvez laisser une position du levier sélecteur enclenchée et maintenir le véhicule à l'arrêt avec le frein de service.

Pour les périodes d'attente plus prolongées lorsque le moteur tourne, placez le levier sélecteur en position «N» (point mort) et appliquez le frein de stationnement, tout en maintenant le véhicule immobile à l'aide du frein de service.

Avant de repartir après avoir arrêté le véhicule, vérifiez que le levier sélecteur est en position «D» (conduite) ou en mode de conduite sportive.

ATTENTION

- Pour éviter toute surchauffe de votre boîte de vitesses, ne tentez jamais d'immobiliser votre véhicule sur une pente en actionnant l'accélérateur. Serrez toujours le frein de stationnement et/ou le frein de service.
- N'emballez pas le moteur sans raisons quand le véhicule est à l'arrêt. Une accélération inattendue peut se produire si le levier sélecteur est dans une position autre que «P» (stationnement) ou «N» (point mort).

Stationnement



Pour stationner le véhicule, arrêtez-le d'abord complètement, serrez à fond le frein de stationnement, puis mettez le levier sélecteur en position «P» (stationnement).

Lorsque la transmission à variation continue n'effectue aucun changement de rapport

Si la transmission à variation continue n'effectue aucun changement de rapport lorsque vous conduisez ou si votre véhicule ne prend pas assez de vitesse au démarrage dans une côte, il se peut qu'il y ait une anomalie dans la transmission, ce qui active un dispositif de sécurité. Faites immédiatement

vérifier le véhicule par un concessionnaire agréé Mitsubishi Motors ou par l'atelier de réparation de votre choix.

REMARQUE

- Quand l'affichage d'avertissement  et la mention «SLOW DOWN» (ralentir) ou encore l'affichage d'avertissement  et la mention «SERVICE REQUIRED» (entretien nécessaire) apparaissent sur l'écran d'information de l'affichage multi-information, la transmission à variation continue pourrait présenter un dysfonctionnement. Reportez-vous à la section «Transmission à variation continue (CVT): Affichage d'avertissement», page 5-63.

Système 4 roues motrices contrôlé électroniquement (le cas échéant)

N00517201208

Le système 4 roues motrices contrôlé électroniquement est un système de traction intégrale qui permet de sélectionner un des trois modes de conduite avec un interrupteur, suivant les conditions de conduite.

Les modes de conduite suivants sont disponibles.

Système 4 roues motrices contrôlé électroniquement (le cas échéant)

Mode de traction	Fonction
2WD (2 roues motrices)	Ce mode est destiné à une conduite économique sur route sèche normale et sur autoroute. Conduite en traction avant.
4WD AUTO (4 roues motrices automatiques)	Il s'agit du mode de traction par défaut. Ce mode permet de contrôler automatiquement la distribution du couple moteur sur les quatre roues suivant les conditions de conduite.

Mode de traction	Fonction
4WD LOCK (verrouillage 4 roues motrices)	Ce mode est destiné à la conduite sur route glissante, comme par exemple sur des routes couvertes de neige ou dans du sable. La grande quantité de couple moteur appliquée aux pneus arrière permet de sortir de zones glissantes et de bénéficier de toute la puissance du moteur quel que soit le rapport.

La conduite à 4 roues motrices requiert la maîtrise d'une technique de conduite particulière.

Veillez lire attentivement la section «Conduite à 4 roues motrices», page 5-71 et conduisez prudemment.

Sélecteur de mode de traction

Vous pouvez changer le mode de traction en appuyant sur le sélecteur de mode de traction lorsque le commutateur d'allumage ou le

mode de fonctionnement se trouve sur ON (marche).

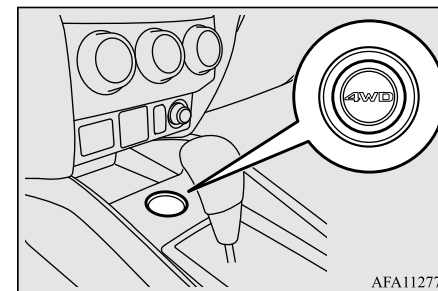



En appuyant sur le sélecteur de mode de traction, le mode de traction peut changer dans l'ordre suivant: «2WD» (2 roues motrices), «4WD AUTO» (4 roues motrices automatiques) et «4WD LOCK» (verrouillage 4 roues motrices).

Le mode de traction clignote sur l'écran d'affichage d'interruption de l'écran d'information de l'affichage multi-information lorsque vous changez de mode de traction.

Après quelques secondes, l'écran d'information revient à ce qu'il affichait précédemment.

Systeme 4 roues motrices contrôlé électroniquement (le cas échéant)

5

Mode de traction	Affichage
2WD (2 roues motrices)	
4WD AUTO (4 roues motrices automatiques)	
4WD LOCK (verrouillage 4 roues motrices)	

ATTENTION

- N'utilisez pas le sélecteur de mode de traction lorsque les roues avant patinent, sur une route enneigée ou dans des conditions similaires. Le véhicule pourrait démarrer soudainement dans une direction inattendue.
- La conduite sur route goudronnée sèche en mode «4WD LOCK» (verrouillage 4 roues motrices) augmente la consommation de carburant, le niveau sonore et l'usure prématurée des pneus.
- Ne conduisez pas avec les pneus qui patinent en mode «2WD» (2 roues motrices). Cela pourrait générer une surchauffe des composants de la transmission.

REMARQUE

- Vous pouvez changer le mode de traction en conduisant ou à l'arrêt.

Témoin de mode de traction



En principe, ce témoin s'allume quand vous placez le commutateur d'allumage sur «ON» (marche) ou sélectionnez le mode de fonctionnement ON (marche), et ensuite, le mode de traction s'affiche pendant quelques secondes après la mise en marche du moteur.

Traction Mode	Mode de traction témoin	
	Témoin «4WD» (4 roues motrices)	Témoin «LOCK» (verrouillage)
2WD (2 roues motrices)	OFF (arrêt)	OFF (arrêt)

Traction Mode	Mode de traction témoin	
	Témoin «4WD» (4 roues motrices)	Témoin «LOCK» (verrouillage)
4WD AUTO (4 roues motrices automatiques)	ON (marche)	OFF (arrêt)
4WD LOCK (verrouillage 4 roues motrices)	ON (marche)	ON (marche)

Conduite à 4 roues motrices

⚠ ATTENTION

- Si le témoin du mode de traction sélectionné clignote, le véhicule passe automatiquement en mode de traction avant afin de protéger les composants de la transmission, et il est impossible de sélectionner le mode de traction à l'aide du sélecteur de mode de traction.

L'affichage d'avertissement apparaît également à l'écran d'information de l'affichage multi-information.

Ralentissez et si le témoin s'éteint après avoir conduit quelques instants, continuez à conduire comme auparavant.



- Si l'affichage d'avertissement apparaît à l'écran d'information de l'affichage multi-information, un problème s'est produit dans le système 4 roues motrices contrôlé électroniquement et le dispositif de sécurité s'est enclenché. Faites immédiatement inspecter le véhicule par un concessionnaire agréé Mitsubishi Motors ou par un atelier de réparation de votre choix.



⚠ ATTENTION

- Utilisez toujours des pneus de la même taille, du même type et de la même marque sans différence d'usure. L'utilisation de pneus dont la taille, le type, la marque ou le niveau d'usure différent peut activer le système de protection des composants de la transmission et provoquer le blocage en mode «4WD AUTO» (4 roues motrices automatiques) ou le clignotement alternatif des témoins «4WD» (4 roues motrices) et «LOCK» (verrouillage).

Conduite à 4 roues motrices

N00530601254

Votre véhicule a été principalement conçu pour être utilisé sur des routes goudronnées. Mais son système à 4 roues motrices unique vous permet de conduire occasionnellement sur des chemins de terre pour aller camper, pique-niquer et autres activités similaires.

Ce système permet non seulement une meilleure tenue de route sur des routes sèches goudronnées mais aussi une meilleure traction lorsque vous conduisez sur des routes glissantes, humides ou recouvertes de neige et pour sortir de la boue.

Il n'est cependant pas adéquat pour rouler sur des routes sans revêtement ni pour le remorquage dans des conditions extrêmes.

Il est particulièrement important de noter que les 4 roues motrices peuvent ne pas fournir

une capacité suffisante pour la montée en côte et un frein moteur suffisant en pente raide. Évitez de conduire sur des pentes raides.

De plus, faites attention si vous conduisez sur du sable, de la boue ou dans l'eau car il se peut que le véhicule ne puisse pas fournir une traction suffisante dans certaines circonstances.

Veillez éviter de conduire le véhicule dans des endroits où les pneus peuvent s'enliser dans des épaisseurs de sable ou de boue importantes.

5

⚠ AVERTISSEMENT

- **Prenez garde à ne pas compter démesurément sur les véhicules à 4 roues motrices. Les véhicules à 4 roues motrices ont eux aussi des limites de fonctionnement du système et de capacité à garder le contrôle et la traction. Une conduite imprudente peut provoquer des accidents. Veuillez toujours conduire prudemment en tenant compte des conditions de la route.**
- **L'utilisation incorrecte de ce véhicule, que la route soit goudronnée ou non, peut provoquer un accident ou un capotage au cours duquel vous et vos passagers pourriez être gravement blessés ou tués.**
 - Veuillez suivre toutes les instructions et les directives du manuel du propriétaire.
 - Maintenez une vitesse réduite et ne conduisez pas plus vite que les conditions ne le permettent.

Conduite à 4 roues motrices

5

 **REMARQUE**

- La conduite sur routes difficiles peut avoir un certain impact sur un véhicule. Avant de quitter la chaussée goudronnée, assurez-vous que toute maintenance et tout entretien programmés ont été effectués et que vous avez inspecté votre véhicule. Vérifiez particulièrement la condition des pneus et vérifiez leur pression de gonflage.
- Mitsubishi Motors ne se porte pas responsable envers le conducteur en cas de dommage, de blessure ou de responsabilité résultant d'une utilisation incorrecte et négligente d'un véhicule. Toutes les techniques de conduite d'un véhicule dépendent des capacités et de l'expérience du conducteur et des autres participants. Toute déviation des instructions d'utilisation recommandées ci-dessus est à leurs risques et périls.
- Veuillez noter que la distance de freinage requise sur tous les véhicules à 4 roues motrices diffère très peu de celle des véhicules à traction avant. Si vous conduisez sur une route couverte de neige ou sur une surface glissante et boueuse, assurez-vous de maintenir une distance suffisante entre votre véhicule et celui qui se trouve devant vous.
- La posture à adopter pour la conduite doit être plus droite; réglez le siège à une position adéquate afin de pouvoir braquer et utiliser les pédales facilement. Portez votre ceinture de sécurité à tout moment.

 **REMARQUE**

- Après avoir conduit sur des routes difficiles, vérifiez chaque partie du véhicule et nettoyez-les abondamment avec de l'eau. Veuillez vous reporter à la section «Inspection et entretien après une utilisation sur route difficile» et à la section «Soin et entretien du véhicule».

 **ATTENTION**

- Si vous placez le sélecteur de mode de traction en position «4WD LOCK» (verrouillage 4 roues motrices) alors que vous conduisez sur une route goudronnée sèche, la consommation de carburant augmente, avec génération potentielle de bruit et de vibrations.

Changements de directions brusques

Quand vous prenez un virage brusque en position «4WD LOCK» (verrouillage 4 roues motrices) à vitesse réduite, il se peut que vous remarquiez une légère différence lors du braquage, comme si les feins étaient appliqués. Cet effet s'appelle le freinage en virage serré et est provoqué par les distances différentes séparant les quatre pneus du virage. Ce phénomène est typique sur les véhicules à 4 roues motrices. Si cela se produit, vous pou-

vez soit redresser le volant, soit changer de mode de traction.

Sur chaussées enneigées ou verglacées

Placez le sélecteur de mode de traction sur «4WD AUTO» (4 roues motrices automatiques) ou sur «4WD LOCK» (verrouillage 4 roues motrices) suivant la condition de la route, puis appuyez graduellement sur la pédale d'accélérateur pour un démarrage en douceur.

 **REMARQUE**

- L'usage de pneus à neige est recommandé.
- Gardez une distance suffisante entre les véhicules, évitez les freinages brusques et utilisez le frein moteur (rétrogradation).



 **ATTENTION**

- Évitez les freinages brusques, les accélérations soudaines et les changements de direction soudains. Le véhicule pourrait déraper et vous pourriez perdre le contrôle.

Conduite sur routes sableuses ou boueuses

Placez le sélecteur de mode de traction sur «4WD LOCK» (verrouillage 4 roues motrices), puis appuyez graduellement sur la pédale d'accélérateur pour un démarrage en douceur. Maintenez une pression aussi constante que possible sur la pédale d'accélérateur et conduisez à vitesse réduite.

⚠ ATTENTION

- Si l'affichage d'avertissement «» et la mention «SLOW DOWN» (ralentissez), ou encore l'affichage d'avertissement «» et la mention «SERVICE REQUIRED» (entretien nécessaire) apparaissent sur l'écran d'information de l'affichage multi-information. Reportez-vous à la section «Affichage d'avertissement», page 5-63.

📖 REMARQUE

- Si le véhicule s'enlise dans du sable ou de la boue, il peut le plus souvent être déplacé grâce à un mouvement de basculement. Déplacez le levier sélecteur en alternant entre la position «D» (conduite) et la position «R» (marche arrière), tout en appuyant légèrement sur la pédale d'accélérateur.
- La conduite sur route difficile peut entraîner l'apparition de rouille sur le véhicule; lavez le véhicule abondamment dès que possible après l'avoir utilisé de cette manière.

5

⚠ ATTENTION

- Ne forcez pas le véhicule à passer, ou ne conduisez pas de façon imprudente, sur des surfaces recouvertes de sable. Comparé aux surfaces de conduite normales, le moteur et les autres composants de la transmission sont soumis à un effort excessif sur ce type de surface. Ceci pourrait provoquer des accidents.
- Si une ou plusieurs des conditions suivantes se produisent pendant la conduite, gardez immédiatement votre véhicule à un endroit sûr et suivez les procédures suivantes:
 - Si le témoin  de l'affichage de température du liquide de refroidissement du moteur clignote sur l'écran d'information de l'affichage multi-information ou si la puissance du moteur tombe soudainement. Reportez-vous à la section «Surchauffe du moteur», page 8-4.

⚠ AVERTISSEMENT

- **Lorsque vous essayez de faire basculer le véhicule pour le sortir d'un enlèvement, assurez-vous qu'aucune personne ni aucun objet ne se trouvent aux alentours. Le mouvement de va-et-vient peut déclencher un départ soudain du véhicule vers l'avant/arrière, pouvant blesser les personnes ou endommager les objets alentours.**

📖 REMARQUE

- Évitez les freinages brusques, les accélérations soudaines et les changements de directions soudains; ceci pourrait provoquer l'enlèvement du véhicule.

Montée/descente de pentes raides

La puissance du moteur pour monter une pente et le freinage moteur de votre véhicule peuvent être insuffisants sur les pentes raides. Évitez de conduire sur des pentes raides, même si votre véhicule est muni de 4 roues motrices.

Conduite dans l'eau

N00537801109

Si les circuits électriques sont mouillés, le véhicule ne pourra plus fonctionner; évitez donc de conduire dans l'eau, sauf en cas d'absolue nécessité. Si vous ne pouvez pas éviter de passer dans de l'eau, veuillez suivre la procédure suivante:

Inspection et entretien après une utilisation sur route difficile

Vérifiez la profondeur de l'eau et le terrain avant d'essayer de passer. Conduisez lentement pour éviter de créer des éclaboussures excessives.

⚠ ATTENTION

- Ne passez jamais dans de l'eau si son niveau dépasse celui des moyeux de roue, des essieux ou du pot d'échappement. Ne changez pas la position du levier sélecteur quand vous conduisez dans l'eau.

La conduite fréquente dans l'eau peut nuire à la durée de vie de votre véhicule; consultez un concessionnaire agréé Mitsubishi Motors ou l'atelier de réparation de votre choix et prenez les mesures nécessaires pour préparer, inspecter et réparer le véhicule.

- Après être passé dans de l'eau, appliquez les freins pour vous assurer qu'ils fonctionnent correctement. Si les freins sont mouillés et ne fonctionnent pas correctement, séchez les en conduisant lentement et en appuyant légèrement sur la pédale de freinage. Inspectez chaque partie du véhicule avec soin.

Inspection et entretien après une utilisation sur route difficile

N00530700098

Après avoir utilisé le véhicule sur une route difficile, assurez-vous de bien effectuer l'ins-

pection suivante et de suivre les procédures d'entretien correspondantes:

- Vérifiez si le véhicule a été endommagé par des cailloux, du gravier, etc.
- Lavez le véhicule avec soin avec de l'eau. Conduisez le véhicule lentement tout en appuyant légèrement sur la pédale de frein afin de sécher les freins. Si les freins ne fonctionnent toujours pas correctement, prenez contact avec votre concessionnaire agréé Mitsubishi Motors ou avec l'atelier de réparation de votre choix le plus vite possible pour faire vérifier vos freins.
- Éliminez les insectes, l'herbe sèche, etc. qui obstruent le faisceau du radiateur.
- Après la conduite dans l'eau, vérifiez l'état de l'huile moteur, de la boîte-pont et du différentiel. Si l'huile ou la graisse a un aspect laiteux ou trouble à cause d'une contamination par l'eau, celle-ci doit être remplacée par de l'huile neuve.
- Vérifiez l'intérieur du véhicule. Si vous remarquez une entrée d'eau, séchez le tapis de sol etc.
- Inspectez les phares. Si de l'eau s'est infiltrée dans le boîtier du phare, faites-le vidanger par un concessionnaire agréé Mitsubishi Motors ou l'atelier de réparation de votre choix.
- Faites remplacer la graisse des roulements de roue par un concessionnaire agréé Mitsubishi Motors.

Précautions à prendre pour la manipulation de véhicules à 4 roues motrices

N00530800187

Pneus et roues

Comme le couple moteur peut être appliqué aux quatre roues, la performance de conduite du véhicule, lorsque celui-ci fonctionne en mode 4 roues motrices, se trouve fortement affectée par la condition des pneus.

Veuillez prêter une attention particulière à l'état des pneus.

- Installez uniquement les pneus spécifiés sur toutes les roues. Consultez la rubrique «Pneus et roues», à la page 11-5.
- Assurez-vous que les quatre pneus et les quatre roues soient de la même taille et du même type. Quand le remplacement des pneus ou des roues devient nécessaire, remplacez les quatre à la fois.
- Permutez tous les pneus avant que la différence d'usure entre les pneus avant et arrière ne soit perceptible.

Le véhicule n'atteindra pas un niveau de performance optimal s'il existe une différence de

degré d'usure entre les pneus. Reportez-vous à la section «Permutation des pneus» à la page 9-22.

- Vérifiez la pression de gonflage des pneus régulièrement.

⚠ ATTENTION

- Utilisez toujours des pneus de la même taille, du même type et de la même marque sans différence d'usure. L'usage de pneus dont la taille, le type, la marque et le degré d'usure sont différents augmente la température de l'huile du différentiel, ce qui peut endommager le système de transmission. De plus, cela soumet la transmission à une charge excessive, pouvant mener à des fuites d'huile, au grippage des pièces ou à d'autres problèmes graves.

Remorquage

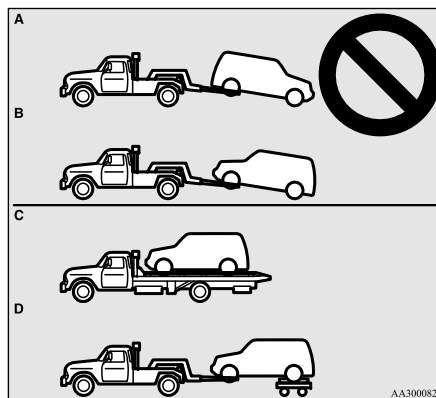

⚠ ATTENTION

- Ne remorquez pas les véhicules à 4 roues motrices en laissant les roues avant ou arrière au sol (type A ou type B) comme sur l'illustration. Ceci pourrait endommager la transmission ou entraîner un remorquage instable. Si vous remorquez un véhicule à 4 roues motrices, utilisez l'équipement de type C ou D.
- Même en mode «2WD» (2 roues motrices), vous ne pouvez pas remorquer le véhicule en laissant les roues avant ou arrière au sol.

Frein de service

Pour soulever un véhicule à 4 roues motrices

⚠ AVERTISSEMENT

- Ne démarrez pas le moteur lorsque vous êtes en train de soulever le véhicule. La roue touchant le sol pourrait tourner et le véhicule pourrait tomber du cric.

5

Frein de service

N00517500275

Pédale de freinage

Si vous freinez trop souvent, vous risquez d'affaiblir la réponse de freinage et de provoquer l'usure prématurée des plaquettes de frein.

Dans les pentes longues ou raides, utilisez le frein moteur en rétrogradant.

Aide au démarrage en côte

5

⚠ AVERTISSEMENT

- **Veillez à ne laisser aucun objet près de la pédale de freinage et à ne pas laisser de tapis de sol glisser dessous; cela pourrait vous empêcher d'appuyer à fond sur la pédale de freinage en cas d'urgence. Assurez-vous que le mouvement de la pédale de freinage est toujours libre de toute entrave. Assurez-vous que le tapis de sol est bien fixé à sa place.**

⚠ ATTENTION

- Lorsque vous conduisez votre véhicule, il est important de ne pas laisser le pied sur la pédale de freinage lorsque vous n'avez pas besoin de vous en servir. Sinon, la température des freins peut devenir très élevée, les plaquettes peuvent s'user prématurément et les freins pourraient s'endommager.

Freins assistés

N00517600436

Votre véhicule est équipé de freins assistés procurant une force de freinage supérieure tout en demandant un effort moins important sur la pédale de freinage.

Vos freins sont conçus pour fonctionner au maximum de leur capacité, même lorsque le système d'assistance n'est pas utilisé.

Si le système d'assistance n'est pas utilisé, il vous faut alors appuyer plus fort sur la pédale de frein.

Si, pour une raison quelconque, l'assistance n'est pas opérationnelle, les freins continuent toujours à fonctionner.

En cas de défectuosité du dispositif d'assistance ou de l'un ou l'autre des systèmes de freinage hydrauliques, le reste du système de freinage continue à fonctionner, mais vous ne pouvez pas faire ralentir votre véhicule aussi rapidement.

Vous saurez si cela s'est produit si vous trouvez qu'il vous faut appuyer plus fort sur la pédale de freinage ou l'enfoncer plus loin pour ralentir ou vous arrêter, ou encore si le témoin des freins et l'affichage d'avertissement s'allument sur l'affichage multi-information. Faites immédiatement réparer le système de freinage par un concessionnaire agréé Mitsubishi Motors ou l'atelier de réparation de votre choix.

⚠ AVERTISSEMENT

- **Ne roulez jamais en roue libre dans une descente avec le moteur arrêté. Laissez tourner le moteur tant que votre véhicule se déplace. Si vous arrêtez le moteur pendant la conduite, le servofrein cesse de fonctionner, ce qui réduit l'efficacité du freinage.**

⚠ AVERTISSEMENT

- **Si l'assistance n'est plus opérationnelle ou si l'un des circuits de freinage hydrauliques ne fonctionne plus correctement, emmenez immédiatement votre véhicule chez un concessionnaire agréé Mitsubishi Motors ou l'atelier de réparation de votre choix.**

Avertisseur d'usure des plaquettes de frein

N00550700124

Les freins à disque sont munis d'un avertisseur faisant entendre un grincement métallique lorsque les plaquettes de frein doivent être remplacées.

Si vous entendez ce bruit, faites remplacer les plaquettes de frein chez un concessionnaire agréé Mitsubishi Motors ou l'atelier de réparation de votre choix.

⚠ AVERTISSEMENT

- **Rouler avec des plaquettes de frein usées rend le freinage plus difficile et peut provoquer un accident.**

Aide au démarrage en côte

N00562600074

L'aide au démarrage en côte facilite le démarrage dans les côtes raides en empêchant tout

Aide au démarrage en côte

mouvement de recul. La puissance de freinage est maintenue pendant environ 2 secondes lorsque vous déplacez le pied de la pédale de freinage à la pédale d'accélérateur.

ATTENTION

- L'aide au démarrage en côte permet de vous assister, mais vous devez toutefois rester vigilant. Le véhicule pourrait en effet reculer dans certains cas, bien que la fonction d'aide au démarrage en côte soit activée, si vous n'avez pas suffisamment enfoncé la pédale de freinage, si la charge du véhicule est élevée ou si la côte est particulièrement raide ou glissante.
- L'aide au démarrage en côte n'est pas conçue pour immobiliser le véhicule pendant plus de 2 secondes.
- Ne tentez jamais d'immobiliser le véhicule dans une côte en remplaçant l'actionnement de la pédale de freinage par la fonction d'aide au démarrage en côte. Ceci pourrait provoquer un accident.
- N'effectuez pas ce qui suit pendant le fonctionnement de l'aide au démarrage en côte. [Sauf pour les véhicules équipés de la clé F.A.S.T.] Tourner le commutateur d'allumage en position «OFF» (arrêt) ou «ACC» (accessoire). [Véhicules équipés de la clé F.A.S.T.] Sélectionnez le mode de fonctionnement ARRÊT ou ACCESSOIRE. L'aide au démarrage en côte pourrait cesser de fonctionner, ce qui risque d'entraîner un accident.

Fonctionnement

N00562701173

1. Appuyez sur la pédale de freinage de sorte que le véhicule soit à l'arrêt complet.
2. Placez le levier sélecteur en position «D» (conduite).

REMARQUE

- Pour effectuer une marche arrière dans une côte, mettez le levier sélecteur en position «R» (marche arrière).

3. Relâchez la pédale de freinage; la fonction d'aide au démarrage en côte maintient la puissance de freinage pendant environ 2 secondes.
4. Appuyez sur la pédale d'accélérateur; l'aide au démarrage en côte réduit progressivement la puissance de freinage au fur et à mesure que le véhicule se met en route.

REMARQUE

- L'aide au démarrage en côte entre en fonction lorsque toutes les conditions suivantes sont remplies.
 - Le moteur tourne.
(L'assistance au démarrage en côte ne sera pas activée pendant ou immédiatement après le démarrage du moteur.)

REMARQUE

- Le levier sélecteur est sur une position autre que «P» (stationnement) ou «N» (point mort).
- Le véhicule est à l'arrêt complet et la pédale de freinage est enfoncée.
- Le frein de stationnement est relâché.
- L'assistance au démarrage en côte ne fonctionnera pas si la pédale d'accélérateur est enfoncée avant que la pédale de frein ne soit relâchée.
- L'assistance au démarrage en côte fonctionnera également pendant une marche arrière en pente raide.

5**Affichage d'avertissement**

N00562801158

Si une condition anormale se produit dans le système pendant la conduite, l'affichage/le témoin suivant s'allument.

 - Témoin ASC

Affichage d'avertissement



Système d'assistance de freinage

5

⚠ ATTENTION

- Si l'avertissement s'affiche, l'aide au démarrage en côte ne s'actionne pas. Démarrez avec beaucoup de prudence.
- Il convient de garer votre véhicule dans un endroit sûr et d'arrêter le moteur. Remettez le moteur en marche et contrôlez si l'affichage/le témoin se sont éteints. Si c'est le cas, l'aide au démarrage en côte fonctionne à nouveau normalement. Si ces éléments ne s'éteignent pas ou s'ils s'allument fréquemment, il n'est pas nécessaire d'arrêter le véhicule immédiatement, mais nous vous recommandons de faire vérifier le véhicule dès que possible par un concessionnaire agréé Mitsubishi Motors ou à l'atelier de réparation de votre choix.

Système d'assistance de freinage

N00567301103

Le système d'assistance de freinage est un dispositif permettant d'assister le freinage dans les cas où le conducteur ne parvient pas à freiner avec suffisamment de force dans une situation d'urgence.

Lorsque la pédale de freinage est actionnée subitement, le freinage est plus important qu'à l'ordinaire.

⚠ ATTENTION

- Le système d'assistance de freinage n'est pas un dispositif permettant d'augmenter la capacité de freinage potentielle du véhicule. Il convient dès lors de toujours conserver une distance de sécurité adéquate avec le véhicule qui vous précède et de toujours rester vigilant.

📖 REMARQUE

- Une fois le système d'assistance de freinage en action, la force de freinage de la pédale reste très importante, même après que vous ayez quelque peu relâché la pédale de freinage. Pour interrompre le fonctionnement, il suffit de retirer tout à fait le pied de la pédale de freinage.
- Quand le système d'assistance de freinage est activé pendant la conduite, il se peut que vous ressentiez une mollesse au niveau de la pédale de freinage, que la pédale se déplace par petits mouvements simultanément avec le bruit de fonctionnement, ou que la carrosserie et le volant se mettent à vibrer. Cela est normal et n'indique donc pas une défaillance du système d'assistance de freinage. Vous pouvez continuer d'actionner la pédale de freinage.

📖 REMARQUE

- Il se peut que vous entendiez un bruit de fonctionnement quand vous appuyez sur la pédale de freinage brusquement ou jusqu'au bout alors que le véhicule est à l'arrêt. Cela n'indique donc pas une défaillance; le système d'assistance de freinage fonctionne normalement.
- Quand le témoin/l'affichage du système de freinage antiblocage ou s'allume ou uniquement le témoin d'avertissement ASC, le système d'assistance de freinage ne fonctionne pas.

Système de freinage antiblocage

N00517900240

Le système de freinage antiblocage empêche les roues de se bloquer lors du freinage. Ceci aide à garder la faculté de conduite du véhicule et le contrôle du volant.

Conseils de conduite

- Lorsque vous utilisez le système de freinage antiblocage (freinage brusque), la conduite est légèrement différente des conditions normales de conduite. Maniez le volant avec prudence.

Système de freinage antiblocage

- Gardez toujours une bonne distance entre votre véhicule et celui à l'avant du vôtre. Même si votre véhicule est muni d'un système de freinage antiblocage, gardez une plus grande distance de freinage pour:
 - Conduite sur routes couvertes de gravillons ou de neige.
 - Conduite sur une route accidentée.
- Le système de freinage antiblocage n'entre pas uniquement en action dans les situations où les freins doivent être actionnés subitement. Ce système permet également d'empêcher le blocage des roues lorsque vous passez sur un trou d'homme, des plaques d'acier posées pour des travaux routiers, des marquages routiers ou une route accidentée.
- Lorsque le système de freinage antiblocage se déclenche, il est possible de ressentir une vibration de la pédale de freinage et d'entendre un bruit inhabituel. Il se peut également que la pédale semble offrir une résistance lorsqu'elle est enfoncée.

Si tel est le cas, il suffit de maintenir la pédale de freinage fermement enfoncée. Ne pompez pas sur le frein, car cela pourrait réduire les performances de freinage.

ATTENTION

- Le système de freinage antiblocage ne peut pas empêcher les accidents. C'est à vous à conduire de façons sûre et prudente.
- Pour empêcher toute défaillance du système de freinage antiblocage, assurez-vous que les 4 roues et les 4 pneus soient de la même dimension et du même type.

REMARQUE

- Un bourdonnement en provenance du compartiment moteur se fait entendre quand vous conduisez immédiatement après avoir démarré le moteur. Il s'agit du bruit normal que fait le système de freinage antiblocage lorsque se fait une autovérification. Cela ne signifie pas qu'il y a une défaillance.
- Vous pouvez utiliser le système de freinage antiblocage une fois que le véhicule a atteint une vitesse d'environ 10 km/h (6 mi/h). Il cesse de fonctionner lorsque le véhicule ralentit pour atteindre moins de 5 km/h (3 mi/h).

Témoin/affichage du système de freinage antiblocage

N00531601727

Témoin



Affichage d'avertissement



En cas d'anomalie du système, le témoin du système de freinage antiblocage s'allume et l'affichage d'avertissement apparaît à l'écran d'information de l'affichage multi-information.

Dans des conditions normales, le témoin d'avertissement ABS s'allume uniquement lorsque le commutateur d'allumage est tourné sur «ON» (marche) ou que le mode de fonctionnement est mis sur ON (marche), puis s'éteint quelques secondes plus tard.

5**ATTENTION**

- Chacune des conditions suivantes indique que le système de freinage antiblocage ne fonctionne pas et que seul le système de freinage standard fonctionne. (Le système de freinage standard fonctionne normalement.) Dans ce cas, faites vérifier votre véhicule par un concessionnaire agréé Mitsubishi Motors ou un atelier de réparation de votre choix.

Fonctions et commandes 5-79

Système de freinage antiblocage

⚠ ATTENTION

- Quand le commutateur d'allumage est en position «ON» (marche) ou que le mode de fonctionnement sélectionné est ON (marche), le témoin d'avertissement ne s'allume pas ou au contraire, reste allumé sans s'éteindre.
- Le témoin d'avertissement s'allume pendant la conduite
- L'écran d'avertissement apparaît pendant la conduite

5

Si le témoin/l'affichage d'avertissement apparaissent pendant la conduite

N00531701685

Si seulement le témoin/l'affichage d'avertissement du système de freinage antiblocage s'allume

- Éviter les freinages brusques et la conduite à grande vitesse. Arrêtez le véhicule dans un endroit sûr. Vérifiez le système en faisant redémarrer le moteur et en conduisant à une vitesse minimale d'environ 20 km/h (12 mi/h). Si le témoin/l'affichage d'avertissement s'éteint ensuite pendant la conduite, il n'existe aucune anomalie.

Cependant, si le témoin/l'affichage d'avertissement ne disparaît pas, ou s'ils s'allument à nouveau pendant la conduite, faites vérifier le véhicule par un concessionnaire agréé Mitsubishi Motors ou l'atelier de réparation de votre choix dès que possible.

Si le témoin/l'affichage d'avertissement du système de freinage antiblocage et le témoin/l'affichage d'avertissement de freinage s'allument en même temps

Témoin



Affichage d'avertissement

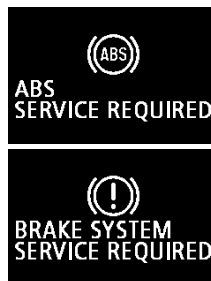

Il est possible que le système de freinage antiblocage et la fonction de distribution de la force de freinage ne fonctionnent pas ; par conséquent, tout freinage brusque peut rendre le véhicule instable.

Éviter les freinages brusques et la conduite à grande vitesse. Stationnez votre véhicule dans un endroit sûr et contactez un concessionnaire agréé Mitsubishi Motors ou l'atelier de réparation de votre choix.

📖 REMARQUE

- Le témoin d'avertissement du système de freinage antiblocage et le témoin des freins s'allument en même temps et les affichages d'avertissement apparaissent alternativement sur l'écran d'information de l'affichage multi-information.

Après la conduite sur route verglacée

N00529200077

Si vous avez roulé sur des routes enneigées ou verglacées, ôtez la neige et la glace qui ont pu s'accumuler dans les passages de roue. Sur les véhicules munis d'un système de freinage antiblocage, assurez-vous de ne pas endommager les capteurs de vitesse de roue (A) ou les câbles situés sur chaque roue.

Système de direction assistée à commande électrique (EPS)

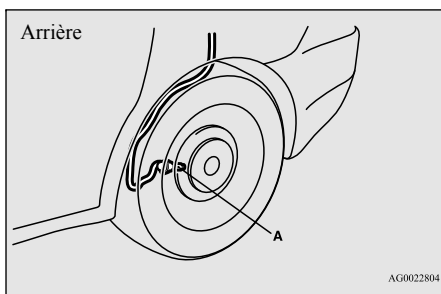
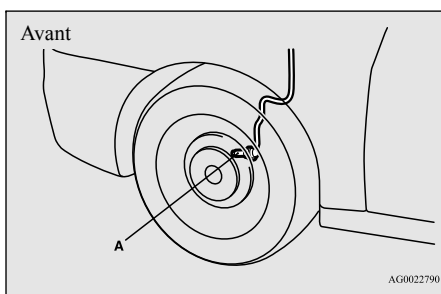

Système de direction assistée à commande électrique (EPS)

N00568401143

La direction assistée fonctionne lorsque le moteur est en marche. Elle aide à réduire l'effort à fournir pour tourner le volant.

Le système de direction assistée peut être utilisé de façon mécanique si sa fonction de direction assistée cesse de fonctionner. Si vous perdez la direction assistée pour une raison quelconque, vous pourrez toujours braquer les roues de votre véhicule, mais vous remarquerez qu'il vous faudra fournir un effort plus important pour le faire. Dans ce cas, faites vérifier votre véhicule par un concessionnaire agréé Mitsubishi Motors ou un atelier de réparation de votre choix.

⚠ AVERTISSEMENT

- Ne coupez pas le moteur tant que le véhicule est en mouvement. La coupure du moteur empêcherait le libre mouvement du volant, ce qui pourrait provoquer un accident.

📖 REMARQUE

- Il se peut qu'une fonction de protection du système de direction assistée s'active afin d'empêcher la surchauffe du système lors de l'utilisation répétée en butée du volant (comme, par exemple, lors des manœuvres de stationnement). Cette fonction rend la manœuvre du volant progressivement plus difficile. Dans ce cas, évitez de tourner le volant pendant un laps de temps. Une fois le système refroidi, la direction fonctionne normalement.

📖 REMARQUE

- Si vous tournez le volant alors que le véhicule est à l'arrêt et que les phares sont allumés, leur luminosité pourrait être réduite. Il ne s'agit pas d'une anomalie. Les phares retrouvent leur luminosité d'origine après un petit laps de temps.

Affichage d'avertissement du système de direction assistée électrique



En cas d'anomalie dans le système, l'affichage d'avertissement apparaît à l'écran d'information de l'affichage multi-information.

⚠ ATTENTION

- Si l'affichage d'avertissement apparaît tandis que le moteur tourne, faites inspecter le véhicule par un concessionnaire agréé Mitsubishi Motors ou l'atelier de réparation de votre choix dès que possible. Il se peut que le volant soit plus difficile à tourner.

5

Contrôle de stabilité actif (ASC)

Contrôle de stabilité actif (ASC)

N00559100134

Le système de contrôle de stabilité actif (ASC) contrôle complètement le système de freinage antiblocage, la fonction de contrôle de traction et la fonction de contrôle de dérapage pour aider à maintenir le contrôle et la traction du véhicule. Veuillez lire la présente section ainsi que la page dédiée au système de freinage antiblocage, à la fonction de contrôle de traction et à la fonction de contrôle de dérapage.

Système de freinage antiblocage → p.5-78
 Fonction de contrôle de traction → p.5-82
 Fonction de contrôle de dérapage → p.5-83

5

ATTENTION

- Prenez toutefois garde à ne pas compter démesurément sur le système ASC. Même le système ASC ne peut empêcher les lois naturelles de la physique d'agir sur votre véhicule. Ce système, comme tout autre système, a ses limites et ne peut pas vous aider à maintenir la traction et le contrôle du véhicule dans toutes les circonstances. La conduite imprudente peut provoquer des accidents. Il est de la responsabilité du conducteur de conduire prudemment, ce qui signifie qu'il lui faut prendre en considération les conditions de circulation, la condition de la route et les conditions météorologiques.
- Assurez-vous que les quatre roues possèdent bien les pneus spécifiés, tous du même type et de même dimension. Sinon, l'ASC pourrait ne pas fonctionner correctement.
- N'installez pas de différentiel antipatinage (LSD) disponible dans le commerce sur votre véhicule. L'ASC pourrait cesser de fonctionner correctement.

REMARQUE

- Un bruit de fonctionnement peut provenir du compartiment moteur dans les situations suivantes. Ce bruit est associé aux opérations de vérification de l'ASC. À ce stade, il est possible que vous ressentiez un choc sur la pédale de frein si vous appuyez dessus. Ceci n'est pas signe d'une défaillance.

REMARQUE

- Quand le commutateur d'allumage est tourné sur «ON» (marche) ou le mode de fonctionnement réglé sur MARCHE.
- Quand le véhicule est conduit pendant un certain temps après avoir mis le moteur en route.
- Quand l'ASC fonctionne, il se peut que vous sentiez la carrosserie du véhicule vibrer ou que vous entendiez un bourdonnement provenant du compartiment moteur. Ceci indique que le système fonctionne normalement. Cela ne signifie pas qu'il y a une défaillance.
- Quand le témoin d'avertissement du système de freinage antiblocage est allumé, l'ASC n'est pas actif.

Fonction de contrôle de traction

N00559200076

La fonction de contrôle de traction empêche les roues motrices de trop patiner, aidant le véhicule à commencer à avancer sur des chaussées glissantes lorsqu'il est à l'arrêt. Il améliore également la force motrice et la stabilité de direction du véhicule dans les virages quand vous appuyez sur la pédale d'accélération.

Contrôle de stabilité actif (ASC)

ATTENTION

- Veuillez à poser des pneus à neige si vous devez rouler sur des routes enneigées ou glacées et à conduire le véhicule à une vitesse modérée.

Fonction de contrôle de dérapage

N00559300051

La fonction de contrôle de dérapage a été conçue pour aider le conducteur à garder le contrôle du véhicule sur route glissante ou lors de braquages soudains. Elle fonctionne en contrôlant le rendement du moteur et le frein de chaque roue.

REMARQUE



- La fonction de contrôle de dérapage fonctionne à une vitesse supérieure ou égale à environ 15 km/h (9 mi/h).

Interrupteur «ASC OFF» (ASC désactivé)

N00559401323

Le système ASC s'active automatiquement quand le commutateur d'allumage est tourné sur «ON» (marche) ou le mode de fonctionnement réglé sur MARCHE. Vous pouvez

désactiver le système en appuyant sur l'interrupteur «ASC OFF» (ASC désactivé) pendant au moins 3 secondes.

Une fois l'ASC désactivé, l'affichage/le témoin  s'allument. Pour réactiver l'ASC, appuyez brièvement sur l'interrupteur «ASC OFF» (ASC désactivé); l'affichage/le témoin  s'éteignent.

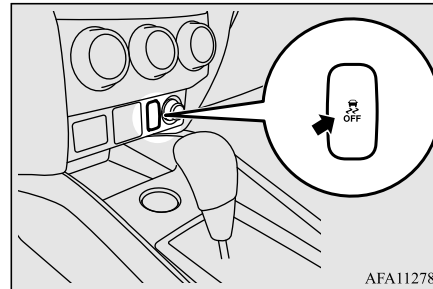

AFA112781

ATTENTION

- Pour des raisons de sécurité, l'interrupteur «ASC OFF» (ASC désactivé) doit être actionné uniquement lorsque le véhicule est à l'arrêt.
- Veuillez à laisser l'ASC activé lorsque vous conduisez dans des circonstances normales.

REMARQUE

- L'interrupteur «ASC OFF» (ASC désactivé) désactive à la fois la fonction de contrôle de stabilité et la fonction de contrôle de traction.
- Quand vous sortez de la boue, du sable ou de la neige fraîche, il se peut que la vitesse du moteur n'augmente pas si vous appuyez sur la pédale d'accélérateur. Si tel est le cas, désactivez provisoirement l'ASC à l'aide de l'interrupteur «ASC OFF» (ASC désactivé) pour faciliter l'extraction de votre véhicule.
- Si vous continuez à appuyer sur l'interrupteur «ASC OFF» (ASC désactivé) après avoir désactivé l'ASC, la «fonction de protection contre les erreurs d'actionnement» s'active et l'ASC se réactive.

5

Affichage de fonctionnement de l'ASC ou affichage ASC OFF (ASC désactivé)

N00546501144



-  Affichage de fonctionnement de l'ASC/du témoin ASC
Cet affichage/ce témoin clignotent lorsque l'ASC est en fonction.

Contrôle de stabilité actif (ASC)



-  - Affichage ASC OFF/témoin ASC OFF (ASC désactivé)
Cet affichage/ce témoin s'allument lorsque le système ASC est coupé au moyen de l'interrupteur «ASC OFF» (ASC désactivé).

5

ATTENTION

- Si l'affichage/le témoin  clignotent, l'ASC est actif, ce qui signifie que la route est glissante ou que les roues de votre véhicule commencent à patiner. Si cela se produit, réduisez votre vitesse et faites moins d'accélération.
- Si la température du système de freinage continue d'augmenter en raison de l'action continue du contrôle de freinage sur une surface glissante, l'affichage/le témoin  clignotent. Pour empêcher la surchauffe du système de freinage, le contrôle de freinage de la fonction de contrôle de traction se suspend provisoirement.
Le système de contrôle du moteur de la fonction de contrôle de traction fonctionne, et le fonctionnement normal des freins n'est pas affecté. Garez votre véhicule dans un endroit sûr. Lorsque la température du système de freinage a baissé, l'affichage/le témoin  s'éteignent et la fonction de contrôle de traction recommence à fonctionner.



REMARQUE

- L'affichage/le témoin  peuvent apparaître lors de la mise en marche du moteur. Ceci signifie que la tension de batterie a baissé provisoirement lors du démarrage du moteur. Ceci n'indique pas une anomalie, tant que l'affichage disparaît immédiatement.
- Si un pneu de secours compact est monté sur votre véhicule, la tenue de route de ce type de pneu étant plus faible, il est plus probable que l'affichage/le témoin  se mettent à clignoter.

Affichage d'avertissement de l'ASC

N00546601187

Si une condition anormale se produit dans le système pendant la conduite, l'affichage/le témoin suivant s'allument.

-  - Témoin ASC
 - Affichage ASC OFF/témoin ASC OFF (ASC désactivé)

Affichage d'avertissement

ASC SYSTEM
SERVICE REQUIRED

ATTENTION

- Le système peut être défaillant.
Il convient de garer votre véhicule dans un endroit sûr et d'arrêter le moteur. Remettez le moteur en marche et vérifiez si l'affichage/le témoin s'éteignent. Si ces éléments s'éteignent, aucune anomalie n'est présente. Si ces éléments ne s'éteignent pas ou s'ils s'allument fréquemment, il n'est pas nécessaire d'arrêter le véhicule immédiatement, mais nous vous recommandons de faire vérifier le véhicule dès que possible par un concessionnaire agréé Mitsubishi Motors ou à l'atelier de réparation de votre choix.

Remorquage

N00546300031

⚠ ATTENTION

- Quand le véhicule est remorqué avec seulement ses roues avant ou ses roues arrière relevées du sol, ne tournez pas le commutateur d'allumage en position «ON» (marche) ou ne sélectionnez pas le mode de fonctionnement de MARCHE. Si vous placez le commutateur d'allumage sur «ON» (marche) ou le mode de fonctionnement sur MARCHE, l'ASC pourrait se mettre en marche et provoquer un accident.

Il faut savoir que la méthode de remorquage correcte dépend du type de transmission et de la configuration motrice du véhicule.

Pour plus de détails, reportez-vous à la section «Remorquage», page 8-13.

Régulateur de vitesse

N00518301727

Le régulateur de vitesse est un système de contrôle automatique de la vitesse qui permet de maintenir une vitesse programmée. Il peut être activé à partir d'une vitesse d'environ 40 km/h (25 mi/h). Le régulateur de vitesse ne fonctionne pas à des vitesses inférieures à 40 km/h (25 mi/h) environ.

⚠ ATTENTION

- Quand vous ne souhaitez pas conduire à une vitesse programmée, désactivez le régulateur de vitesse pour votre sécurité.
- N'utilisez pas le régulateur de vitesse lorsque les conditions de conduite ne permettent pas de maintenir une vitesse constante, comme par exemple en cas de circulation encombrée, ou sur des routes sinueuses, verglacées, enneigées, humides, glissantes ou dans des descentes raides.

📖 REMARQUE

- En montées ou en descentes, il est possible que le régulateur de vitesse ne puisse pas maintenir votre vitesse.
- Le véhicule risque de perdre de la vitesse dans les montées raides. Vous pouvez utiliser la pédale d'accélérateur pour maintenir la vitesse de croisière que vous avez déterminée.
- En descente, la vitesse du véhicule risque de dépasser la vitesse de croisière déterminée. Vous devez utiliser le frein pour contrôler votre vitesse. En conséquence, la conduite à vitesse programmée est désactivée.

Interrupteurs du régulateur de vitesse

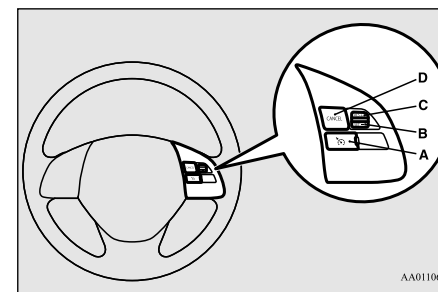

A- Interrupteur CRUISE CONTROL ON/OFF (marche/arrêt du régulateur de vitesse)

Est utilisé pour activer ou désactiver le régulateur de vitesse.

B- Interrupteur SET - (régler -)

S'utilise pour réduire la vitesse programmée et pour régler la vitesse souhaitée.

C- Interrupteur RES + (restaurer +)

S'utilise pour augmenter la vitesse programmée et pour retourner à la vitesse programmée d'origine.

D- Interrupteur CANCEL (annuler)

S'utilise pour désactiver la conduite à vitesse programmée.

Régulateur de vitesse

REMARQUE

- Lorsque vous utilisez les interrupteurs du régulateur de vitesse, appuyez sur les interrupteurs du régulateur de vitesse de manière appropriée. La conduite à vitesse programmée peut être désactivée automatiquement si deux interrupteurs du régulateur de vitesse ou plus sont actionnés en même temps.

5

Activation

N00518401513

1. Avec le commutateur d'allumage sur «ON» (marche) ou le mode de fonctionnement sur ON (marche), appuyez sur l'interrupteur CRUISE CONTROL ON/OFF (marche/arrêt du régulateur de vitesse) (A) pour enclencher le régulateur de vitesse. Le témoin «CRUISE» (régulateur) du groupe d'instruments s'allume.

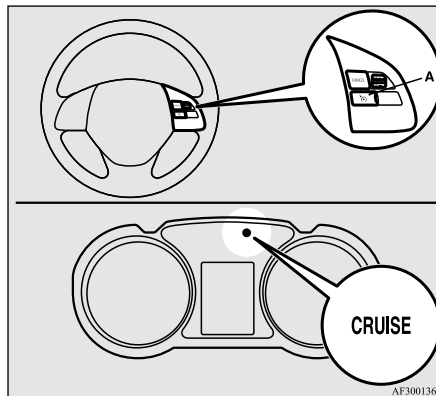

2. Accélérez ou décélérez à la vitesse souhaitée, puis appuyez sur l'interrupteur SET - (régler -) (B) et relâchez-le quand le témoin «CRUISE» (régulateur) s'allume. Le véhicule maintiendra alors la vitesse souhaitée.

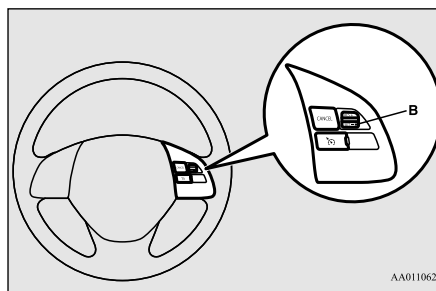

REMARQUE

- Quand vous relâchez l'interrupteur SET - (régler -), la vitesse du véhicule est réglée.

Augmentation de la vitesse déterminée

N00518501367

Il existe 2 moyens d'augmenter la vitesse déterminée.

Interrupteur «RES +» (restaurer +)

Appuyez sur l'interrupteur «RES +» (restaurer +) (C) lorsque vous conduisez à la vitesse programmée, et votre vitesse augmentera alors progressivement. Ne le relâchez qu'une fois la vitesse atteinte. Votre nouvelle vitesse de croisière est à présent programmée.

Régulateur de vitesse

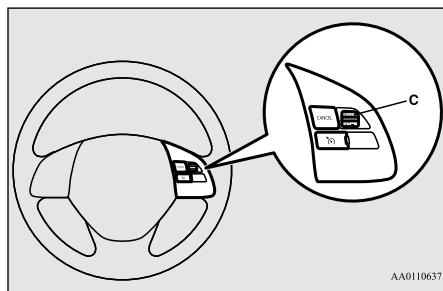

AA0110637

Pour augmenter votre vitesse petit à petit, appuyez sur l'interrupteur «RES +» (restaurer +) pendant moins d'1 seconde, puis relâchez-le.

Chaque fois que vous appuyez sur l'interrupteur «RES +» (restaurer +), la vitesse de votre véhicule augmente d'environ 1,6 km/h (1 mi/h).

Pédale d'accélérateur

En conduisant à la vitesse programmée, utilisez la pédale d'accélérateur pour atteindre la vitesse souhaitée puis appuyez sur l'interrupteur «RES +» (restaurer +) (B) et relâchez-le momentanément pour programmer une nouvelle vitesse de croisière.

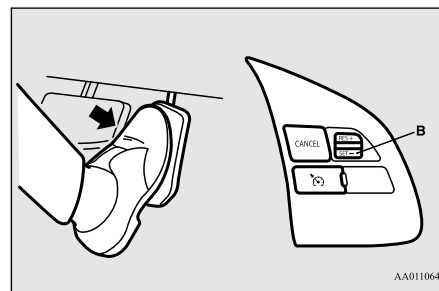

AA0110640

Réduction de la vitesse déterminée

N00518601296

Il existe 2 moyens de diminuer la vitesse déterminée.

Interrupteur «SET -» (régler -)

Appuyez sur l'interrupteur «SET -» (régler -) (B) lorsque vous conduisez à la vitesse programmée, et votre vitesse diminuera progressivement.

Ne le relâchez qu'une fois la vitesse atteinte. Votre nouvelle vitesse de croisière est à présent programmée.

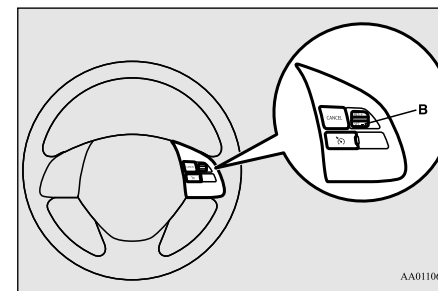

AA0110624

5

Pour réduire votre vitesse petit à petit, appuyez sur l'interrupteur «SET -» (régler -) pendant moins d'1 seconde, puis relâchez-le.

Chaque fois que vous appuyez sur l'interrupteur «SET -» (régler -), la vitesse de votre véhicule diminue d'environ 1,6 km/h (1 mi/h).

Pédale de freinage

En conduisant à la vitesse programmée, utilisez la pédale de freinage qui désactive le régulateur de vitesse, puis appuyez sur l'interrupteur «SET -» (régler -) (B) et relâchez-le momentanément pour programmer une nouvelle vitesse de croisière.

Régulateur de vitesse

5

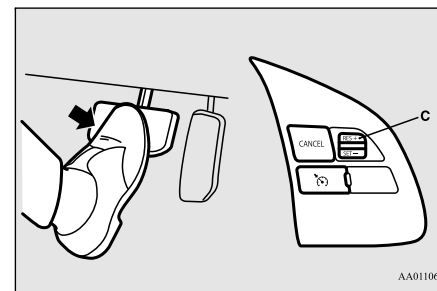
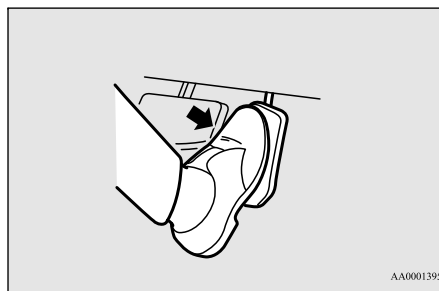
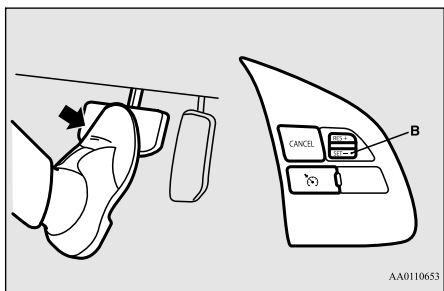

Pour augmenter ou diminuer provisoirement votre vitesse

N00541701079

Pour augmenter provisoirement votre vitesse

Appuyez normalement sur la pédale d'accélérateur. Lorsque vous relâchez la pédale, vous revenez à la vitesse réglée.

Pour diminuer provisoirement votre vitesse

Appuyez sur la pédale de freinage pour diminuer la vitesse. Pour revenir à la vitesse programmée précédemment, appuyez sur l'interrupteur «RES +» (restaurer +) (C). Reportez-vous à la section «Reprise de la vitesse déterminée», page 5-89.

Pour désactiver

N00518801692

La conduite à vitesse programmée peut être désactivée comme suit:

- Appuyez sur l'interrupteur CRUISE CONTROL ON/OFF (marche/arrêt du régulateur de vitesse) (A). (Le régulateur de vitesse se désactive.)
- Appuyez sur l'interrupteur CANCEL (annuler) (D).
- Appuyez sur la pédale de frein.

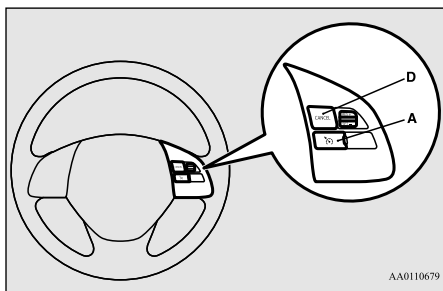

La conduite à vitesse programmée se désactive automatiquement d'une des manières suivantes.

- Lorsque votre vitesse se réduit d'environ 15 km/h (10 mi/h) ou plus sous la vitesse programmée en raison d'une montée, etc.
- Lorsque votre vitesse descend jusqu'à atteindre environ 40 km/h (25 mi/h) ou moins.
- Quand le système de contrôle de stabilité actif (ASC) commence à fonctionner. Reportez-vous à la section «Contrôle de stabilité actif (ASC)», page 5-82.

⚠ AVERTISSEMENT

- Bien que le régulateur de vitesse se désactive lorsque vous sélectionnez la position «N» (point mort), ne placez jamais le levier sélecteur en position «N» (point mort) en conduisant. Cela pourrait provoquer un grave accident étant donné que le frein moteur serait inopérant.

De plus, la conduite à vitesse programmée peut être désactivée comme suit:

- Quand le régime moteur augmente et approche de la zone rouge du compte-tours (la partie rouge du cadran du compte-tours).

⚠ ATTENTION

- Quand la conduite à vitesse programmée se désactive automatiquement dans n'importe quelle situation autre que celles décrites ci-dessus, il se peut que le système soit défectueux. Appuyez sur l'interrupteur CRUISE CONTROL ON/OFF (marche/arrêt du régulateur de vitesse) pour le désactiver et faites vérifier votre véhicule par un concessionnaire agréé Mitsubishi Motors ou l'atelier de réparation de votre choix.

Reprise de la vitesse déterminée

N00518901329

Si la conduite à vitesse déterminée se désactive suite à une des conditions décrites dans la section «Pour désactiver», page 5-88, vous pouvez reprendre la vitesse déterminée auparavant en appuyant sur l'interrupteur «RES +» (restaurer +) (C) lorsque vous conduisez à une vitesse supérieure ou égale à environ 40 km/h (25 mi/h).

5

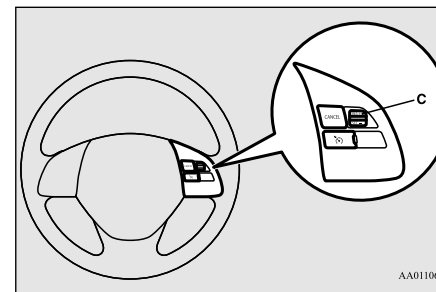

Si l'une des circonstances suivantes se présente, vous ne pourrez restaurer la vitesse préalablement déterminée à l'aide du levier. Vous devrez alors reprendre la procédure de réglage de la vitesse:

- Appuyez sur l'interrupteur «ON OFF» (marche/arrêt) du régulateur de vitesse.
- [Sauf pour les véhicules équipés de la clé F.A.S.T.]

Système de prévention des collisions frontales (FCM) (le cas échéant)

Tournez le commutateur d'allumage à la position «OFF» (arrêt) ou «ACC» (accessoire).

[Véhicules équipés de la clé F.A.S.T.]

Sélectionnez le mode de fonctionnement ARRÊT ou ACCESSOIRE.

- Le témoin «CRUISE» (régulateur) est éteint.

5

Système de prévention des collisions frontales (FCM) (le cas échéant)

N00577300082

Le système de prévention des collisions frontales (FCM) est conçu pour réduire les risques de collision avec un véhicule ou un piéton situé devant votre véhicule. Le système FCM utilise un capteur (A) pour déterminer la distance et la vitesse relative par rapport à un véhicule ou à un piéton qui se trouve devant. Il ne s'agit, en aucun cas, d'un système d'évitement de collision ou d'un système de conduite automatique.

Quand votre véhicule s'approche trop près d'un autre ou d'un piéton situé tout droit sur sa trajectoire et le système FCM estime qu'il y a un risque de collision, le système émet des avertissements sonores et visuels.

Quand le système FCM juge la collision imminente avec le véhicule ou le piéton, il

applique automatiquement un freinage modéré afin de vous avertir de freiner immédiatement.

Quand le système FCM estime que la probabilité d'éviter la collision avec le véhicule ou le piéton droit devant est infime, il applique un freinage d'urgence afin de réduire la gravité de l'impact et, si possible, d'éviter la collision.

Les feux de freinage s'allument pendant le freinage automatique.

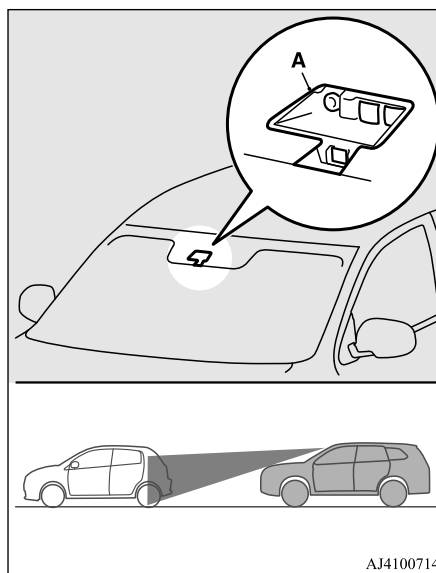

AJ4100714

AVERTISSEMENT

- Avant d'utiliser le système FCM, veuillez lire l'intégralité de cette section afin de parfaitement comprendre les limitations du système. Le non-respect de ces instructions peut être la cause d'accidents.
- Le système FCM est conçu pour éviter certaines collisions frontales ou réduire la vitesse de l'impact lorsque de telles collisions se produisent. Il ne doit, en aucun cas, remplacer une conduite prudente et responsable. Dans certaines conditions, il se peut que le système ne fonctionne pas ou ne détecte pas correctement un véhicule ou un piéton situé devant. Si votre véhicule s'approche trop près d'un autre véhicule ou d'un piéton, prenez toutes les mesures nécessaires pour éviter la collision (freinage ou coup de volant), que le système FCM soit activé ou désactivé. Ne comptez jamais sur le système FCM pour éviter une collision.
- N'essayez jamais de tester le fonctionnement du système FCM. Vous pourriez provoquer un accident et ainsi provoquer des blessures graves, voire mortelles.

Système de prévention des collisions frontales (FCM) (le cas échéant)

Fonction d'avertissement de collision frontale

N00577400067

Si le système estime qu'il existe un risque de collision avec un véhicule ou un piéton situé devant, cette fonction vous en avertit au moyen d'alarmes sonores et visuelles.

Quand cette fonction se déclenche, un signal sonore retentit et, en même temps, le témoin  clignote.

Le système FCM se tient également prêt à fournir une réponse de freinage rapide et une force de freinage plus importante lorsque vous freinez.

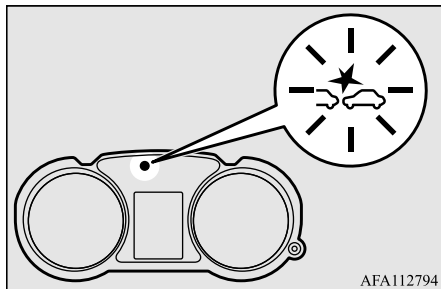

AFA112794

La fonction d'avertissement de collision frontale fonctionne lorsque le véhicule avance aux vitesses suivantes:

- Pour un autre véhicule: entre environ 15 km/h (10 mi/h) et 140 km/h (87 mi/h).
- Pour un piéton: entre environ 7 km/h (5 mi/h) et 65 km/h (40 mi/h).

Fonction de freinage FCM

N00577700158

Quand le système FCM estime que la collision avec le véhicule ou le piéton situé devant est imminente, le système FCM applique automatiquement un freinage modéré afin d'avertir le conducteur qu'il doit freiner immédiatement.

Si le système FCM estime que la probabilité d'éviter la collision est infime, il applique automatiquement un freinage d'urgence afin de réduire l'impact et, si possible, d'éviter la collision.

Quand le système FCM applique un freinage d'urgence, un avertissement apparaît sur l'écran d'information de l'affichage multi-information.



La fonction de freinage du système FCM fonctionne quand le véhicule avance aux vitesses suivantes:

- Pour un autre véhicule: entre environ 5 km/h (3 mi/h) et 80 km/h (50 mi/h)
- Pour un piéton: entre environ 5 km/h (3 mi/h) et 65 km/h (40 mi/h)

5

AVERTISSEMENT

- Si le système ASC est désactivé, la fonction de freinage FCM n'est pas opérationnelle. Reportez-vous à la section «Contrôle de stabilité actif», page 5-82.
- Si la pédale de freinage n'est pas enfoncée dans les 2 secondes qui suivent l'arrêt de votre véhicule par le système FCM, un avertisseur sonore retentit et les freins actionnés par le système FCM sont automatiquement relâchés. Appuyez sur les freins comme il se doit pour maintenir votre véhicule immobile.
- Dans certaines situations, le système FCM ne s'active pas et n'émet aucun avertissement ou ne procède pas à un freinage automatique. Voici quelques situations types:
 - Quand le levier sélecteur est en position «P» (stationnement) ou «R» (marche arrière).
 - Quand un objet autre qu'un véhicule ou un piéton est devant.
 - Quand un problème a été détecté dans le système FCM.

Système de prévention des collisions frontales (FCM) (le cas échéant)

5

⚠ AVERTISSEMENT

- Quand un véhicule ou un piéton traverse soudainement devant votre véhicule.
- Suivant la situation, il est possible que le système FCM ne détecte pas la présence d'une moto, d'une bicyclette ou d'un mur. Le système FCM n'a pas été conçu pour détecter ces objets.
- Il se peut que la fonction d'avertissement de collision frontale (FCM) et/ou la fonction de freinage FCM ne s'activent pas dans certaines situations. Voici quelques situations types:
 - Quand un véhicule apparaît brusquement devant votre véhicule.
 - Quand un véhicule coupe votre trajectoire à distance rapprochée.
 - Quand le véhicule qui vous précède n'est pas entièrement sur votre trajectoire.
 - Quand votre véhicule change de voie et il s'approche immédiatement derrière le véhicule qui le précède.
 - Quand le véhicule qui vous précède tire une remorque.
 - Quand le véhicule qui vous précède est un camion dont le chargement dépasse du plateau de chargement.
 - Quand le véhicule qui vous précède est extrêmement bas ou sa garde au sol est extrêmement haute.
 - Quand le véhicule qui vous précède est extrêmement sale.
 - Quand le véhicule qui vous précède est couvert de neige.

⚠ AVERTISSEMENT

- Quand le véhicule qui vous précède possède une grande surface de verre.
- Quand le véhicule qui vous précède n'a pas de réflecteur (de lumière) ou la position du réflecteur est basse.
- Quand le véhicule qui vous précède est un transporteur d'automobiles ou un véhicule de forme similaire.
- Quand vous accélérez ou décélérez rapidement.
- Quand vous conduisez sur une route glissante couverte d'eau de pluie, de neige, de verglas, etc.
- Quand la route empruntée est très vallonnée (alternance de côtes et de descentes abruptes).
- Lorsque vous prenez un virage.
- Lorsque vous circulez sur une route cabossée ou dégradée.
- Lorsque vous conduisez dans des zones sombres, comme dans un tunnel, ou la nuit.
- Lorsque le système détecte que les actions du conducteur telles que les mouvements du volant, l'accélération, le freinage ou le passage des vitesses sont en fait des mesures d'évitement de collision.
- Lorsque l'arrière de votre véhicule est abaissé en raison du poids des passagers et des bagages.
- Jusqu'à plusieurs secondes après avoir commencé à conduire.

⚠ AVERTISSEMENT

- Lorsque les conditions météorologiques sont défavorables (pluie, neige, brouillard ou tempête de sable).
- Lorsque la partie du pare-brise comportant le capteur est couverte de saleté, de gouttes de pluie, de neige et de glace, etc.
- Lorsque le véhicule qui vous précède ou un véhicule venant en sens inverse projette de l'eau, de la neige ou de la saleté.
- Lorsque vous utilisez un lave-glace de pare-brise.
- Si les essuie-glace du pare-brise ne sont pas des pièces d'origine Mitsubishi Motors ou équivalentes.
- Lorsque le capteur devient extrêmement chaud ou froid.
- Si la batterie est faible ou épuisée.
- Quand le capteur est affecté par une lumière forte, comme les rayons directs du soleil ou les phares d'un véhicule qui vous croise.
- Le système FCM peut ne pas détecter un piéton dans certaines situations. Voici quelques situations types:
 - Si la taille du piéton est inférieure à environ 1 m (3,2 pieds) ou supérieure à environ 2 m (6,5 pieds).
 - Si le piéton porte des vêtements lâches.
 - Si une partie du corps du piéton est cachée, comme par exemple s'il transporte un parapluie, un grand sac, etc.

Système de prévention des collisions frontales (FCM) (le cas échéant)

⚠️ AVERTISSEMENT

- Si le piéton se penche en avant, s'assied ou s'allonge sur la route.
- Si le piéton pousse/tire quelque chose, comme une poussette, une bicyclette ou une chaise roulante.
- Quand des piétons sont en groupe.
- Quand le vêtement du piéton semble être presque de la même couleur ou luminosité que ses alentours.
- Si le piéton se trouve très près d'un objet, comme un autre véhicule.
- Si le piéton se trouve dans une zone sombre, comme la nuit ou dans un tunnel.
- Quand le piéton marche rapidement ou court.
- Quand le piéton s'avance soudainement devant le véhicule.
- Quand la position du piéton est proche du bord du véhicule.
- Lorsque le système interprète les actions du conducteur (telles que des mouvements de volant ou une accélération) comme étant des mesures d'évitement de collision, les fonctions d'alarme et de commande du système FCM peuvent être neutralisées.
- Il arrive que le système FCM s'active, alors que le risque de collision est faible, voire inexistant. Voici quelques exemples:
 - Lors du dépassement d'un véhicule.
 - Lorsque vous prenez un virage.

⚠️ AVERTISSEMENT

- Lorsqu'un objet sur le bord de la route (B) réfléchit le signal du capteur radar, comme un panneau de signalisation.

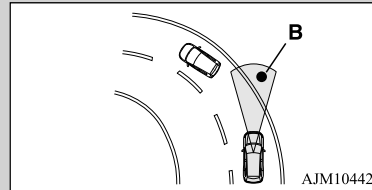

AJM104427

- Lorsque vous approchez d'une barrière, d'un passage à niveau, d'un passage souterrain, d'un pont étroit, du couvercle d'une bouche d'égout ou d'un dos d'âne.
- Sous un pont ou une passerelle.
- Dans un tunnel étroit.
- Dans une structure de parking.
- En approchant d'une pente très abrupte.
- En essayant d'arrêter votre véhicule très près d'un véhicule ou d'un objet devant.
- En passant très près d'un véhicule, d'un piéton ou d'un objet.

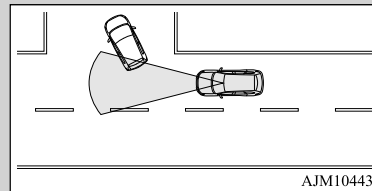

AJM104430

⚠️ AVERTISSEMENT

- Quand un véhicule dans la voie parallèle se trouve positionné directement devant votre véhicule à cause d'une route en lacets.

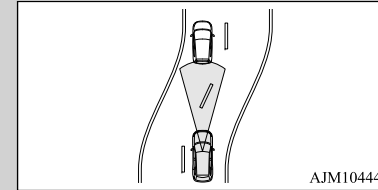

AJM104443

- En traversant une zone où des objets pourraient toucher le véhicule, comme de l'herbe épaisse, des branches ou une bannière.
- Quand des motifs sur la route pourraient être interprétés à tort comme étant un véhicule ou un piéton.
- Quand un véhicule traverse votre trajectoire dans la plage de détection du capteur.
- Quand un véhicule venant en sens inverse est placé directement devant votre véhicule sur une route en virage.
- Quand le système FCM détecte un objet long transporté sur votre véhicule, comme des skis ou une galerie de toit.
- Quand vous conduisez dans du brouillard, de la vapeur, de la fumée ou de la poussière.
- Le système FCM doit être désactivé dans les situations suivantes:

5

Système de prévention des collisions frontales (FCM) (le cas échéant)

AVERTISSEMENT

- Quand vous utilisez une station de lavage automatique.
- Quand la pression de gonflage des pneus n'est pas adéquate.
- Quand le pneu de secours provisoire est utilisé.
- Quand votre véhicule est remorqué ou en remorque un autre.
- Quand votre véhicule est transporté sur un camion.
- Quand votre véhicule se trouve sur un banc à rouleaux ou sur des rouleaux fous.
- Si le pare-brise sur le capteur ou entourant le capteur est fissuré ou égratigné.

5

REMARQUE

- Quand vous enfoncez la pédale de freinage alors qu'un freinage automatique est appliqué, vous ressentez une sensation de fermeté. Il s'agit d'un phénomène normal. Appuyez davantage sur la pédale pour appliquer une force de freinage plus importante.
- Des bruits de fonctionnement peuvent se faire entendre durant le freinage automatique. Il s'agit d'un phénomène normal.

Interrupteur FCM ON/OFF (marche/arrêt)

N00577800087

Cet interrupteur permet d'activer ou de désactiver la fonction FCM et de sélectionner la distance de déclenchement de la fonction d'avertissement de collision frontale.

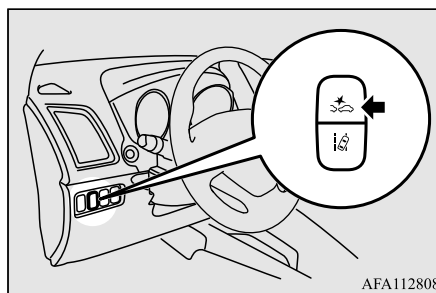
**Pour activer/désactiver le système FCM**

Chaque fois que le mode de fonctionnement est placé sur «ON» (marche), le commutateur d'allumage est tourné sur «ON» (marche), ou le mode de fonctionnement est placé sur ON (marche), il s'active automatiquement.

Pour désactiver le système FCM, appuyez sur l'interrupteur FCM ON/OFF (FCM activé/désactivé) et maintenez-le enfoncé. Le message suivant apparaît sur l'écran d'information de l'affichage multi-information et le témoin  s'allume dans le groupe d'instruments.

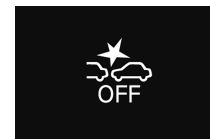

Systeme de prevention des collisions frontales (FCM) (le cas échéant)

Pour réactiver le système FCM, appuyez sur l'interrupteur FCM ON/OFF (FCM activé/désactivé). Le témoin  sur le groupe d'instruments s'éteint, et le mode de distance actuelle pour l'avertissement de collision frontale apparaît sur l'écran d'information de l'affichage multi-information.



Pour modifier la distance de la fonction d'avertissement de collision frontale

Trois niveaux peuvent être sélectionnés pour la distance de déclenchement des avertissements de collision frontale (loin, moyenne ou proche).

Pour changer de mode de distance, appuyez sur l'interrupteur FCM ON/OFF (marche/arrêt). Le mode de distance change chaque fois que vous appuyez sur l'interrupteur. Le mode de distance sélectionné apparaît sur l'écran d'information de l'affichage multi-information.

Mode de distance: Loin

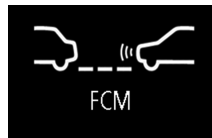

Mode de distance: Moyenne

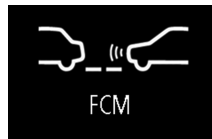

Mode de distance: Proche



REMARQUE

- La distance réelle à laquelle sont déclenchés les avertissements de collision frontale dépend de la vitesse de votre véhicule et de celui qui vous précède. La distance s'accroît à mesure que la vitesse des véhicules augmente.
- Vous ne pouvez pas régler la distance de déclenchement de la fonction de freinage FCM.

Avertissement de problème système

N00593300064

En cas d'anomalie dans le système, un avertissement apparaît sur l'écran d'information de l'affichage multi-information, selon la situation.

5

Le pare-brise est sale

Si le système FCM juge que ses performances se sont dégradées, le système FCM devient inopérant.

Cela peut se produire dans les cas suivants:

- Présence de corps étrangers comme de la saleté, de la neige, de la buée ou de la condensation sur la partie du pare-brise comportant le capteur.
- Conditions météorologiques défavorables (pluie, neige, tempêtes de sable, etc.).
- Le véhicule qui vous précède ou un véhicule venant en sens inverse projette de l'eau, de la neige ou de la saleté.

Système de prévention des collisions frontales (FCM) (le cas échéant)

Le message suivant apparaît sur l'écran d'information de l'affichage multi-information et le témoin  s'allume dans le groupe d'instruments.

5

CAMERA BLOCKED

Quand le fonctionnement du capteur est rétabli, les fonctions FCM redeviennent opérationnelles.

Si le message continue à apparaître, il est possible que le capteur soit défaillant. Contactez un concessionnaire agréé Mitsubishi Motors pour faire inspecter le capteur.

REMARQUE

- Il est possible que le message «CAMERA BLOCKED» (caméra bloquée) s'affiche temporairement sur l'écran d'information quand le capteur ne parvient pas à détecter un véhicule, un piéton ou un objet dans sa portée. Il ne s'agit pas d'un dysfonctionnement. Dès qu'un véhicule ou un objet se trouve à portée, la fonction FCM est rétablie et le message disparaît.
- Il est possible que le message «CAMERA BLOCKED» (caméra bloquée) apparaisse sur l'écran d'information quand vous conduisez sur une route à la circulation fluide avec quelques véhicules et quelques obstacles devant.

5-96 Fonctions et commandes

Quand le système ne peut provisoirement pas fonctionner

Si le système est provisoirement indisponible pour une raison quelconque, le message suivant apparaît sur l'écran d'information de l'affichage multi-information, le témoin  apparaît dans le groupe d'instruments et le système FCM se désactive automatiquement.

FCM

FCM TEMPORARILY
NOT AVAILABLE

Si le message continue à apparaître, il est possible que le système FCM soit défaillant. Contactez un concessionnaire agréé Mitsubishi Motors pour faire inspecter le système.

Le capteur est trop chaud ou trop froid

Si le système est provisoirement indisponible à cause d'une température trop élevée ou trop basse du capteur, le message suivant apparaît sur l'écran d'information de l'affichage multi-information, le témoin  apparaît dans le groupe d'instruments et le système FCM se désactive automatiquement.

CAMERA

CAMERA TEMPORARILY
NOT AVAILABLE

Dès que la température revient dans la plage normale, le système se remet automatiquement à fonctionner.

Si le message continue à apparaître, il est possible que le système FCM soit défaillant. Contactez un concessionnaire agréé Mitsubishi Motors pour faire inspecter le capteur.

Système de prévention des collisions frontales (FCM) (le cas échéant)

Désactivation du système FCM en raison d'une défaillance

Si le système FCM détecte une défaillance interne, un des messages suivants apparaît sur l'écran d'information de l'affichage multi-information, le témoin  apparaît dans le groupe d'instruments et le système FCM se désactive automatiquement.

FCM!FCM
SERVICE REQUIREDCAMERA
SERVICE REQUIRED

Si le message reste présent même après avoir tourné le commutateur d'allumage sur «OFF» (arrêt) puis sur «ON» (marche) de nouveau ou après avoir sélectionné le mode de fonctionnement OFF (arrêt), puis ON (marche) de nouveau, veuillez contacter votre concessionnaire agréé Mitsubishi Motors.

REMARQUE

- Si le capteur ou ses alentours deviennent extrêmement chauds (après une exposition prolongée à la lumière directe du soleil, par exemple), il est possible que le message «FCM SERVICE REQUIRED» (entretien FCM nécessaire) s'affiche. Une fois que la température du capteur ou de ses alentours est revenue dans la plage acceptable, si le message reste présent même après avoir redémarré le moteur, veuillez contacter un concessionnaire agréé Mitsubishi Motors.

Manipulation du capteur

N00593400108

Le capteur (A) se situe sur l'intérieur du pare-brise comme illustré.

Ce capteur est partagé par les systèmes suivants:

- Système de prévention des collisions frontales (FCM) (le cas échéant)
- Système d'avertissement de sortie de voie (LDW) (le cas échéant)
- Système de feux de route automatique (AHB) (le cas échéant)

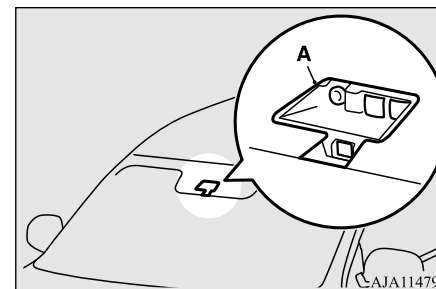
5**ATTENTION**

- Pour garantir un fonctionnement correct des systèmes FCM, LDW et AHB;

Système de prévention des collisions frontales (FCM) (le cas échéant)

5

ATTENTION

- Conservez toujours le pare-brise en bon état de propreté.
Si l'intérieur du pare-brise où le capteur est installé est sale ou embué, contactez un concessionnaire agréé Mitsubishi Motors.
- Ne heurtez pas le capteur ou la zone qui l'entoure et n'y appliquez pas de charge.
- Ne mettez rien sur la face externe du pare-brise, pas même un autocollant ou un film transparent, devant ou autour de la zone du capteur.
Ne placez rien non plus sur la partie interne du pare-brise en dessous du capteur, pas même un autocollant ou un film transparent.

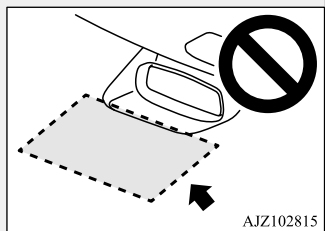

- Ne tentez pas de détacher ou de démonter le capteur.
- S'il y a de la buée sur le pare-brise, enlevez la buée du pare-brise en utilisant l'interrupteur de dégivreur.

ATTENTION

- Préservez les balais d'essuie-glace en bon état. Reportez-vous à la section «Balais d'essuie-glace», page 9-45. Quand vous remplacez les balais d'essuie-glace, utilisez uniquement des pièces d'origine Mitsubishi Motors ou équivalentes.
- Ne salissez pas le capteur et ne l'endommagez pas.
- Ne vaporisez pas de produit nettoyant pour vitres sur le capteur. Ne renversez pas non plus de liquides, comme une boisson, sur le capteur.
- N'installez pas de dispositif électronique, comme une antenne ou un dispositif qui émet de fortes ondes électriques, à proximité du capteur.
- Utilisez toujours des pneus de la même taille, du même type et de la même marque, sans différence d'usure importante.
- Ne modifiez pas les suspensions du véhicule.
- Si le pare-brise devant le capteur ou la zone autour du capteur est fissuré(e) ou égratigné(e), il est possible que le capteur ne détecte pas correctement un objet. Ceci pourrait provoquer un accident grave. Désactivez le système FCM et faites inspecter votre véhicule dès que possible par un concessionnaire agréé Mitsubishi Motors.
Si vous devez remplacer votre pare-brise, contactez un concessionnaire agréé Mitsubishi Motors.

ATTENTION

- Le capteur émet des rayons infrarouges quand le mode de fonctionnement ON (marche) est sélectionné. Ne regardez pas dans le capteur à l'aide d'un objet optique comme une loupe. Le rayon infrarouge pourrait vous blesser les yeux.

Caractéristiques du laser-radar

Classification du laser

Puissance moyenne max.	45 mW
Durée de pulsation	33 ns
Longueur d'onde	905 nm
Angle divergent (horizontal x vertical)	28° x 12°

Étiquette de classification laser

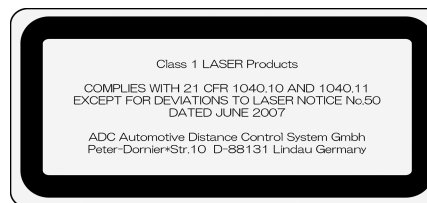

Système d'avertissement d'angle mort (BSW) (avec assistance de changement de voie) (le cas échéant)

Système d'avertissement d'angle mort (BSW) (avec assistance de changement de voie) (le cas échéant)

N00592200079

Le système d'avertissement d'angle mort (BSW) est une aide à la conduite qui avertit le conducteur quand un autre véhicule, qui peut ne pas être visible dans le rétroviseur extérieur, avance dans la voie contiguë derrière votre véhicule.

Quand un véhicule qui se trouve sur la voie contiguë à la votre avance à la même vitesse ou plus rapidement dans les zones de détection, le témoin du système d'avertissement d'angle mort du rétroviseur extérieur correspondant s'allume. Si vous actionnez le levier des clignotants du côté où le témoin du système d'avertissement d'angle mort est allumé, le témoin du système d'avertissement d'angle mort clignote et émet 3 bips sonores pour avertir le conducteur.

Suivant la vitesse relative entre votre véhicule et le véhicule se trouvant sur la voie contiguë, le système BSW le détectera à une distance maximale d'environ 70 m (230 pieds) de votre véhicule (assistance de changement de voie).

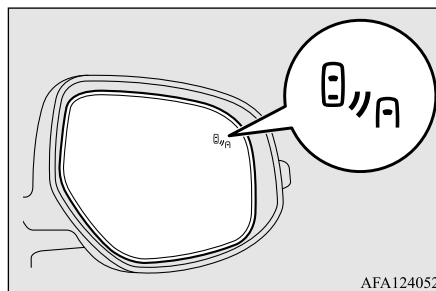

AFA124052

AVERTISSEMENT

- **Avant d'utiliser le système BSW, lisez l'intégralité de cette section afin de bien comprendre les limites de ce système. Le non-respect de ces instructions peut être la cause d'accidents.**
 - **Ne vous fiez jamais uniquement au système BSW quand vous changez de voie. Le système BSW est seulement une aide. Il ne doit, en aucun cas, remplacer une conduite prudente et responsable. Vérifiez toujours visuellement la présence d'autres véhicules derrière et autour de votre véhicule.**
- Les performances du système BSW peuvent varier selon le type de conduite, la circulation et/ou les conditions de la route.**

Zones de détection

N00592300126

Le système BSW utilise 2 capteurs (A) situés à l'intérieur du pare-chocs arrière.

Les zones de détection sont indiquées sur l'illustration.

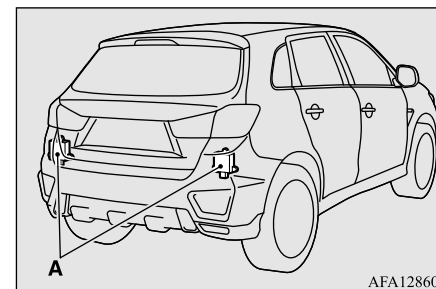

AFA128601

5

Système d'avertissement d'angle mort (BSW) (avec assistance de changement de voie) (le cas échéant)

5

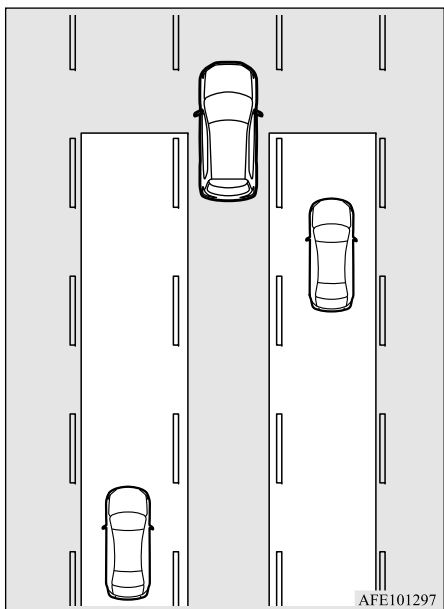

⚠️ AVERTISSEMENT

- Dans certaines situations, il est possible que le système BSW ne détecte pas un véhicule dans la zone de détection ou que la détection soit retardée. Voici quelques situations types:
 - Quand une petite moto ou une bicyclette se trouve derrière le véhicule.

⚠️ AVERTISSEMENT

- Quand un véhicule avance le long de votre véhicule à presque la même vitesse pendant une période prolongée.
- Quand la hauteur de votre voie est différente de celle la voie contiguë.
- Immédiatement après l'activation du système BSW.
- Immédiatement après avoir positionné le commutateur d'allumage sur «ON» (marche) ou sélectionné le mode de fonctionnement ON (marche).
- Dans des conditions météorologiques adverses, comme en cas de pluie, de neige, de vents forts ou de tempête de neige ou de sable.
- Quand votre véhicule s'approche de trop près d'un autre véhicule.
- Si plusieurs véhicules sont en train de dépasser votre véhicule.
- Quand vous conduisez près d'un nid de poule et d'une ligne de tramway.
- Quand le véhicule qui se trouve aux alentours ou un véhicule venant en sens inverse projette de l'eau, de la neige ou de la saleté.
- Quand vous conduisez dans un virage, y compris au début et à la fin du virage.
- Quand la route empruntée est très vallonnée (alternance de côtes et de descentes abruptes).
- Lorsque vous circulez sur une route cabossée ou dégradée.

⚠️ AVERTISSEMENT

- Quand l'arrière de votre véhicule est bas ou votre véhicule est incliné vers la droite ou vers la gauche à cause du poids des passagers et des bagages ou d'un réglage incorrect de la pression de gonflage des pneus.
- Quand la surface du pare-chocs autour du capteur radar est couverte de saleté, de neige ou de glace, etc.
- Quand un système de porte-bicyclette ou un accessoire est installé sur l'arrière du véhicule.
- Quand le capteur est extrêmement chaud ou froid (après avoir garé le véhicule pendant une longue période sous le soleil ou par temps froid).

⚠️ ATTENTION

- Pour préserver les performances correctes du système BSW, suivez les instructions ci-dessous.
 - Maintenez toujours la surface du pare-chocs qui se trouve autour du capteur en bon état de propreté.
 - Évitez les chocs sur le capteur ou la zone alentour.
 - N'apposez pas d'autocollant sur le capteur ou la surface alentour sur le pare-chocs.
 - Ne peignez pas le capteur ou la surface alentour du pare-chocs.

Systeme d'avertissement d'angle mort (BSW) (avec assistance de changement de voie) (le cas échéant)

⚠ ATTENTION

- Ne modifiez pas le capteur ou la zone alentour.
- Si le pare-chocs a subi un impact, il est possible que le capteur ait été endommagé et que le système BSW ne fonctionne pas correctement. Faites inspecter le véhicule par un concessionnaire agréé Mitsubishi Motors.

Fonctionnement

N00593500141

Lorsque l'interrupteur BSW est enfoncé alors que le commutateur d'allumage est en position «ON» (marche) ou que le mode de fonctionnement est sur ON (marche), le témoin  (vert) apparaît sur l'écran d'information de l'affichage multi-information et le système BSW passe à l'état de veille.

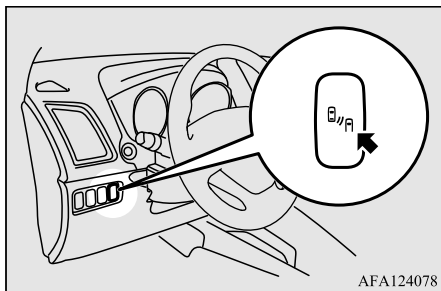

AFA124078



En appuyant à nouveau sur l'interrupteur BSW, le témoin  sur l'écran d'information de l'affichage multi-information s'éteint et le système BSW s'éteint.

Si vous activez/désactivez le système BSW, le système d'alerte de trafic croisé arrière (RCTA) s'active/se désactive aussi en même temps.

REMARQUE

- Une fois l'écran de vérification du système disparu, le témoin  (vert) apparaît sur l'écran d'information de l'affichage multi-information. Reportez-vous à la section «Écran d'information [quand le commutateur d'allumage est tourné de «OFF» (arrêt) à «ON» (marche) ou quand le mode de fonctionnement est changé de OFF (arrêt) à ON (marche)]», page 5-126.

REMARQUE

- Quand le mode de fonctionnement OFF (arrêt) est sélectionné, la condition qui était sélectionnée (marche/arrêt BSW) juste avant d'avoir sélectionné OFF (arrêt) est conservée.
- Le système BSW fonctionne quand toutes les conditions suivantes sont réunies.
 - Le commutateur d'allumage est en position «ON» (marche) ou le mode de fonctionnement est sur ON (marche).
 - Le levier sélecteur est sur une position autre que «P» (stationnement) et «R» (marche arrière).
 - La vitesse de votre véhicule est supérieure ou égale à environ 10 km/h (6 mi/h).

5

Quand le capteur détecte un véhicule qui s'approche

Lorsque le témoin  (vert) apparaît sur l'écran d'information de l'affichage multi-information, si un véhicule s'approche de votre véhicule dans la zone de détection, le témoin d'avertissement d'angle mort du rétroviseur extérieur s'allume.

Si vous actionnez le levier des clignotants du côté où le témoin du système d'avertissement d'angle mort est allumé, le témoin du système d'avertissement d'angle mort clignote et émet 3 bips sonores pour avertir le conducteur.

Système d'avertissement d'angle mort (BSW) (avec assistance de changement de voie) (le cas échéant)

5

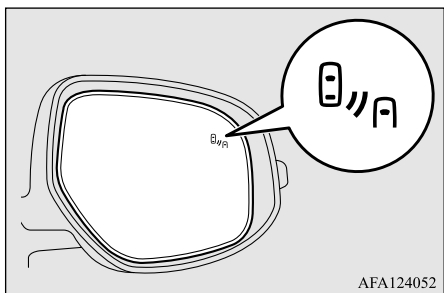

REMARQUE

- Le témoin d'avertissement d'angle mort du rétroviseur extérieur peut s'allumer ou clignoter dans les conditions suivantes.
- Quand vous conduisez très près de la glissière de sécurité ou d'un mur en béton.
- Quand vous conduisez à proximité de l'entrée et de la sortie d'un tunnel ou très près du mur, ou près de la zone d'évacuation à l'intérieur du tunnel.
- Quand vous tournez à une intersection en ville.
- Dans de mauvaises conditions météorologiques (pluie, neige, tempête de sable, etc.).
- Lorsque vous conduisez et que votre véhicule projette de l'eau, de la neige, du sable, etc., sur la route.
- Quand vous conduisez près d'un trottoir, d'un nid de poule et d'une ligne de tramway.
- Placez le système BSW sur OFF (arrêt) quand vous effectuez un remorquage.

REMARQUE

- Il est possible que le témoin du système d'avertissement d'angle mort du rétroviseur extérieur ne soit pas visible à cause des rayons directs du soleil ou de la lumière des phares de véhicules se trouvant derrière vous pendant la conduite de nuit.

Avertissement de problème système

N00592400042

Si un problème se produit au niveau du système, un avertissement visuel relatif au type de problème est émis, accompagné d'une alarme sonore.

Les avertissements sont combinés avec le système d'alerte de trafic croisé arrière (RCTA).

En cas de défaillance du système

N00592700058

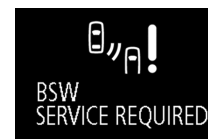

Quand l'affichage d'avertissement apparaît, le système BSW ne fonctionne pas normalement à cause d'une défaillance du système. Faites inspecter le véhicule par un concessionnaire agréé Mitsubishi Motors dès que possible.

REMARQUE

- Quand l'affichage d'avertissement apparaît, le système BSW se désactive.

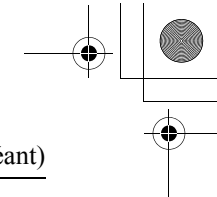

Système d'avertissement d'angle mort (BSW) (avec assistance de changement de voie) (le cas échéant)

Quand le capteur n'est provisoirement pas disponible

N00592800059



Quand l'affichage d'avertissement apparaît, le capteur est provisoirement indisponible pour des raisons telles que les conditions ambiantes ou une augmentation de la température du capteur. Si l'affichage d'avertissement ne disparaît pas après avoir attendu un certain temps, contactez un concessionnaire agréé Mitsubishi Motors.

Lorsqu'il y a un corps étranger sur le capteur

N00592900076



Quand l'affichage d'avertissement apparaît, le capteur radar ne peut pas détecter de véhicule se déplaçant côte à côte ni de véhicule qui s'approche parce que des corps étrangers comme de la saleté, de la neige ou de la glace sont collés sur la surface du pare-chocs autour du capteur.

Enlevez la saleté, la glace ou le corps étranger sur la surface du pare-chocs autour du capteur.

Si l'affichage d'avertissement ne disparaît pas après avoir nettoyé la surface du pare-chocs autour du capteur, contactez un concessionnaire agréé Mitsubishi Motors.

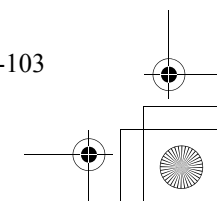
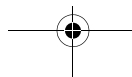
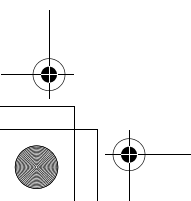
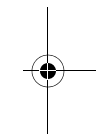
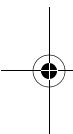

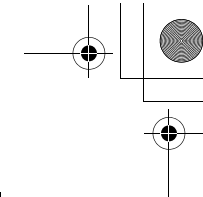
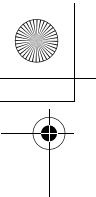

Système d'avertissement d'angle mort (BSW) (avec assistance de changement de voie) (le cas échéant)

Informations générales

N00593900086

Pour les véhicules vendus aux États-Unis

Model: SRR3-A
FCC ID: OAYSRR3A

5

This device complies with Part 15 of the FCC Rules and with Industry Canada licence-exempt RSS standard(s). Operation is subject to the following two conditions:

- (1) This device may not cause harmful interference, and
- (2) This device must accept any interference received, including interference that may cause undesired operation.

Frequency bands: 24.05 – 24.25 Ghz

The field strength of SRR3-A is below 250 millivolts/m measured at 3 metres with an average detector.

Le présent appareil est conforme aux CNR d'Industrie Canada applicables aux appareils radio exempts de licence. L'exploitation est autorisée aux deux conditions suivantes:

- (1) l'appareil ne doit pas produire de brouillage, et
- (2) l'utilisateur de l'appareil doit accepter tout brouillage radioélectrique subi, même si le brouillage est susceptible d'en compromettre le fonctionnement.

Bande de fréquence: 24.05 – 24.25 GHz

L'intensité du champ de SRR3-A est en dessous de 250 mV / m à 3 mètres mesuré avec un détecteur à valeur moyenne

Radiofrequency radiation exposure Information:

This equipment complies with FCC and IC radiation exposure limits set forth for an uncontrolled environment. This equipment should be installed and operated with minimum distance of 30 cm between the radiator and your body.

This transmitter must not be co-located or operating in conjunction with any other antenna or transmitter.

Cet équipement est conforme aux limites d'exposition aux rayonnements IC établies pour un environnement non contrôlé. Cet équipement doit être installé et utilisé avec un minimum de 30 cm de distance entre la source de rayonnement et votre corps.

FCC Notice

Changes or modifications not expressly approved by the party responsible for compliance could void the user's authority to operate the equipment.

5-104 Fonctions et commandes

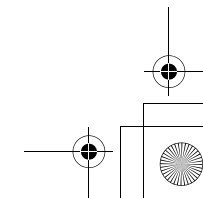
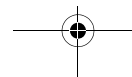
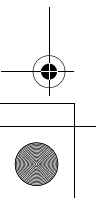

Système d'alerte de trafic croisé arrière (RCTA) (le cas échéant)

Pour les véhicules vendus au Canada Droit applicable : Canada 310

Le présent appareil est conforme aux CNR d'Industrie Canada applicables aux appareils radio exempts de licence. L'exploitation est autorisée aux deux conditions suivantes : (1) l'appareil ne doit pas produire de brouillage, et (2) l'utilisateur de l'appareil doit accepter tout brouillage radioélectrique subi, même si le brouillage est susceptible d'en compromettre le fonctionnement.

Bandes de fréquences : 24.05 - 24.25GHz
Puissance émise : Moins de 20 milliwatts

Système d'alerte de trafic croisé arrière (RCTA) (le cas échéant)

N00593000133

Le système d'alerte de trafic croisé arrière (RCTA) est un système d'assistance à la marche arrière. Quand le système RCTA détecte que des véhicules approchent sur les côtés alors que votre véhicule est en train d'effectuer une marche arrière, les témoins du système d'avertissement d'angle mort des rétroviseurs extérieurs des deux côtés clignotent et une sonnerie retentit pour avertir le conducteur. Un message d'avertissement apparaît sur l'écran d'information de l'affi-

chage multi-information et le témoin  passe du vert au jaune clignotant.

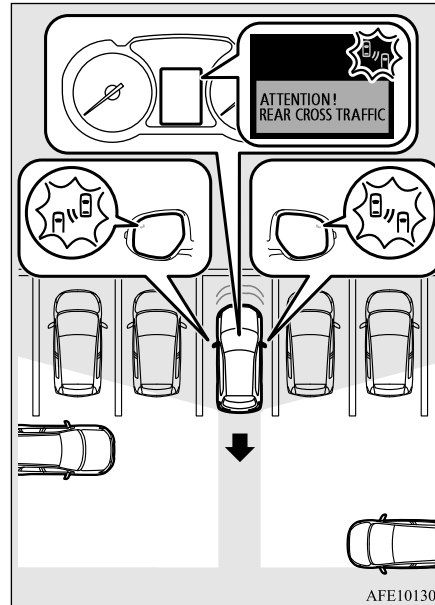

⚠ AVERTISSEMENT

- Avant d'utiliser le système RCTA, lisez l'ensemble de cette section afin de bien comprendre les limites de ce système. Le non-respect de ces instructions peut être la cause d'accidents.

⚠ AVERTISSEMENT

- Ne vous fiez jamais uniquement au système RCTA quand vous reculez. Le système RCTA est un système d'assistance. Il ne doit, en aucun cas, remplacer une conduite prudente et responsable. Vérifiez toujours visuellement, derrière et tout autour du véhicule, si d'autres véhicules, des personnes, des animaux ou des obstacles se trouvent sur le chemin. Les performances du système RCTA peuvent varier selon le type de conduite, la circulation et/ou les conditions de la route.

📖 REMARQUE

- Les témoins du système d'avertissement d'angle mort des rétroviseurs extérieurs des deux côtés clignotent, même si un seul véhicule approche d'un seul côté.
- Si un problème de système, etc., est détecté après l'apparition du message d'avertissement RCTA sur l'écran d'information de l'affichage multi-information, l'écran d'information peut changer pour un autre message d'avertissement.

5

Système d'alerte de trafic croisé arrière (RCTA) (le cas échéant)

Zones de détection

La zone de détection est indiquée sur l'illustration.

5

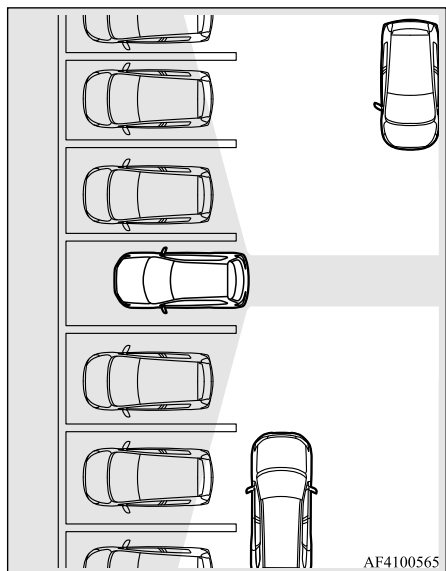

ATTENTION

- Dans certaines situations, il est possible que le système RCTA ne détecte pas le véhicule se trouvant dans les zones de détection. Voici certaines de ces situations:

ATTENTION

- Quand la vitesse de votre véhicule en marche arrière est d'environ 18 km/h (11 mi/h) ou plus.
- Lorsque la vitesse d'un véhicule qui s'approche est inférieure ou égale à environ 7 km/h (4 mi/h).
- Si la zone de détection du capteur est bloquée par un objet proche, comme un mur ou un véhicule garé.
- Quand un véhicule approche tout droit derrière votre véhicule.
- Quand votre véhicule sort d'un lieu de stationnement en angle.

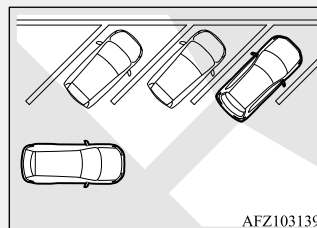

- Immédiatement après l'activation du système RCTA.
- Immédiatement après avoir positionné le commutateur d'allumage sur «ON» (marche) ou sélectionné le mode de fonctionnement ON (marche).
- Quand la surface du pare-chocs autour du capteur est couverte de saleté, de neige ou de glace, etc.

ATTENTION

- Quand le capteur est extrêmement chaud ou froid, comme après avoir garé le véhicule pendant un certain temps en plein soleil ou par temps froid.
- Si le pare-chocs a subi un impact, il est possible que le capteur ait été endommagé et que le système RCTA ne fonctionne pas correctement. Faites inspecter le véhicule par un concessionnaire agréé Mitsubishi Motors.

Fonctionnement

1. Appuyez sur l'interrupteur BSW quand le commutateur d'allumage est tourné sur «ON» (marche) ou le mode de fonctionnement réglé sur ON (marche). (Reportez-vous à la section «Système d'avertissement d'angle mort (BSW): Fonctionnement», page 5-101.)
2. Quand vous déplacerez le levier sélecteur en position «R» (marche arrière), le système RCTA fonctionnera.

Système d'alerte de trafic croisé arrière (RCTA) (le cas échéant)

ATTENTION

- Dans les 7 secondes environ après avoir positionné le commutateur d'allumage sur «ON» (marche) ou sélectionné le mode de fonctionnement ON (marche), aucun message d'avertissement n'apparaît sur l'écran d'information de l'affichage multi-information, même si le système détecte un véhicule qui s'approche de votre véhicule.

REMARQUE

- Une fois l'écran de vérification du système disparu, le témoin  (vert) apparaît sur l'écran d'information de l'affichage multi-information.
Reportez-vous à la section «Écran d'information [quand le commutateur d'allumage est tourné de «OFF» (arrêt) à «ON» (marche) ou quand le mode de fonctionnement est changé de OFF (arrêt) à ON (marche)]», page 5-126.
- Placez le système RCTA sur OFF (arrêt) quand vous effectuez un remorquage.
- Il est possible que le témoin du système d'avertissement d'angle mort du rétroviseur extérieur ne soit pas visible à cause des rayons directs du soleil ou de la lumière des phares de véhicules se trouvant derrière vous pendant la conduite de nuit.

Quand un problème est détecté dans le système

Si le système détecte un problème, un avertissement s'affiche sur l'écran d'information de l'affichage multi-information.
Reportez-vous à la section «Système d'avertissement d'angle mort (BSW): Avertissement de problème système», page 5-102.

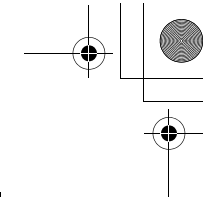

Système d'alerte de trafic croisé arrière (RCTA) (le cas échéant)

Informations générales

N0059400084

Pour les véhicules vendus aux États-Unis

Model: SRR3-A
FCC ID: OAYSRR3A

5

This device complies with Part 15 of the FCC Rules and with Industry Canada licence-exempt RSS standard(s). Operation is subject to the following two conditions:

- (1) This device may not cause harmful interference, and
- (2) This device must accept any interference received, including interference that may cause undesired operation.

Frequency bands: 24.05 – 24.25 Ghz

The field strength of SRR3-A is below 250 millivolts/m measured at 3 metres with an average detector.

Le présent appareil est conforme aux CNR d'Industrie Canada applicables aux appareils radio exempts de licence. L'exploitation est autorisée aux deux conditions suivantes:

- (1) l'appareil ne doit pas produire de brouillage, et
- (2) l'utilisateur de l'appareil doit accepter tout brouillage radioélectrique subi, même si le brouillage est susceptible d'en compromettre le fonctionnement.

Bande de fréquence: 24.05 – 24.25 GHz

L'intensité du champ de SRR3-A est en dessous de 250 mV / m à 3 mètres mesuré avec un détecteur à valeur moyenne

Radiofrequency radiation exposure Information:

This equipment complies with FCC and IC radiation exposure limits set forth for an uncontrolled environment. This equipment should be installed and operated with minimum distance of 30 cm between the radiator and your body.

This transmitter must not be co-located or operating in conjunction with any other antenna or transmitter.

Cet équipement est conforme aux limites d'exposition aux rayonnements IC établies pour un environnement non contrôlé. Cet équipement doit être installé et utilisé avec un minimum de 30 cm de distance entre la source de rayonnement et votre corps.

FCC Notice

Changes or modifications not expressly approved by the party responsible for compliance could void the user's authority to operate the equipment.

5-108 Fonctions et commandes

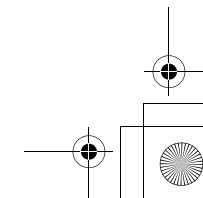
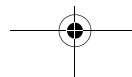
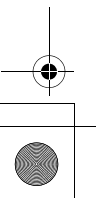

Avertissement de sortie de voie (LDW) (le cas échéant)

Pour les véhicules vendus au Canada
Droit applicable : Canada 310

Le présent appareil est conforme aux CNR d'Industrie Canada applicables aux appareils radio exempts de licence. L'exploitation est autorisée aux deux conditions suivantes : (1) l'appareil ne doit pas produire de brouillage, et (2) l'utilisateur de l'appareil doit accepter tout brouillage radioélectrique subi, même si le brouillage est susceptible d'en compromettre le fonctionnement.

Bandes de fréquences : 24.05 - 24.25GHz
Puissance émise : Moins de 20 milliwatts

Avertissement de sortie de voie (LDW) (le cas échéant)

N00577900105

Le système d'avertissement de sortie de voie (LDW) est un système d'aide à la conduite qui permet d'éviter tout franchissement de voie involontaire. Le système LDW est conçu pour lire les marques sur la chaussée en utilisant un capteur (A) sous certaines conditions. Il génère des avertissements visuels et sonores quand votre véhicule quitte ou a quitté la voie.

Pour plus de détails sur la manière de manipuler le capteur, reportez-vous à la section «Manipulation du capteur», page 5-97.

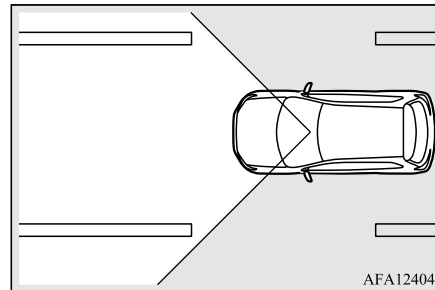
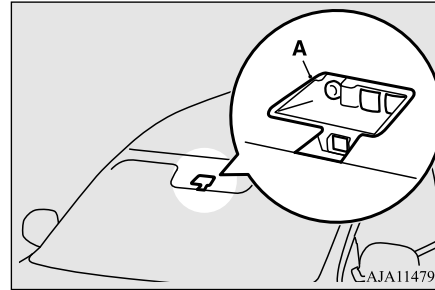
**AVERTISSEMENT**

- Ne vous fiez jamais uniquement au système LDW. Il ne s'agit pas d'un système d'évitement de collision et il ne doit, en aucun cas, remplacer une conduite prudente et responsable.

AVERTISSEMENT

- Avant d'utiliser le système AFIL, veuillez lire l'intégralité du contenu de cette section afin de bien comprendre les limitations du système. Le non-respect de ces instructions peut être la cause d'accidents.

Pour activer/désactiver le système LDW**5**

N00578000060

REMARQUE

- Le système LDW est activé quand le véhicule sort de l'usine.
- Le réglage auquel se trouve le LDW (activé ou désactivé) est enregistré même quand le commutateur d'allumage est tourné sur «OFF» (arrêt) ou le mode de fonctionnement est placé sur OFF (arrêt).

Pour activer le système LDW, appuyez sur l'interrupteur LDW.

Le témoin  apparaît alors sur l'écran d'information de l'affichage multi-information.

Avertissement de sortie de voie (LDW) (le cas échéant)

5

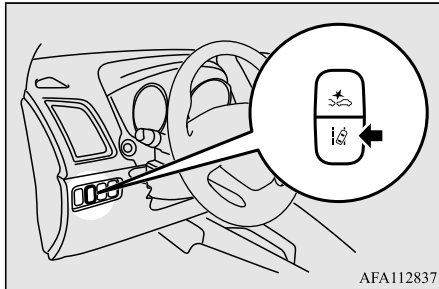

AFA112837

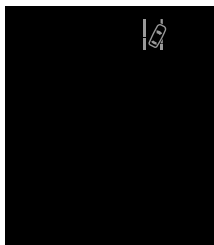

Pour désactiver le système LDW, appuyez sur l'interrupteur LDW.

Le témoin  de l'écran d'information de l'affichage multi-information s'éteint.



Pour réactiver le système LDW, appuyez à nouveau sur l'interrupteur LDW.

Fonctionnement du système LDW

N00581100081

Le système AFIL, lorsqu'il est activé, est en mesure de reconnaître la voie sur laquelle



5-110 Fonctions et commandes

votre véhicule circule et d'émettre un avertissement sonore lorsque celui-ci commence à quitter sa voie de circulation. Quand il est activé, le témoin  sur l'écran d'information de l'affichage multi-information devient vert. Toutefois, le système LDW ne fonctionne pas dans les situations suivantes même si le témoin  s'affiche:

- La vitesse du véhicule est inférieure à 60 km/h (38 mi/h) environ.
- Le levier des clignotants est actionné ou l'a été au cours des 7 dernières secondes.
- Les feux de détresse sont actionnés ou l'ont été au cours des 7 dernières secondes.

Avertissement de sortie de voie

N00581200079

Pendant que le témoin  sur l'écran d'information de l'affichage multi-information est vert, si votre véhicule quitte ou a quitté la voie, un avertisseur sonore retentit de manière intermittente et le témoin  clignote de couleur jaune.

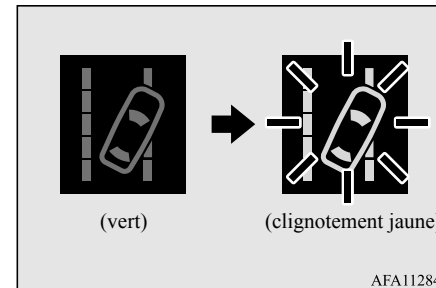

REMARQUE

- L'avertissement s'arrête après 3 secondes, même si vous n'avez pas redressé votre trajectoire.
- Si les marques de voie ne se trouvent que d'un seul côté de la chaussée, le système LDW ne fonctionnera que pour le côté approprié où se trouvent les marques de voie.

Avertissement de sortie de voie (LDW) (le cas échéant)

⚠️ AVERTISSEMENT

- Le système LDW ne fonctionne pas en l'absence de marques sur la chaussée; à un carrefour ou à proximité d'un poste de péage, par exemple.
- Il est possible que le système LDW ne fonctionne pas correctement dans les situations suivantes et que le système LDW ne donne pas d'avertissement ou qu'il donne des faux avertissements:
 - Les marques de voie ne sont pas clairement visibles pour cause de pluie, de neige, de brouillard, de zone sombre, etc.
 - Le revêtement de la chaussée est brillant.
 - D'anciennes marques sont toujours visibles sur le revêtement de la chaussée.
 - Les marques sur la chaussée sont des lignes doubles ou la forme des marques est complexe.
 - La voie sur laquelle vous circulez est extrêmement étroite.
 - Votre véhicule est trop près de celui qui vous précède.
 - Vous conduisez en pleine lumière du soleil.
 - Vous conduisez dans des virages.
 - Vous circulez sur des routes cabossées.
 - Vous circulez dans des zones de construction.
 - Changement brusque de luminosité; une entrée ou une sortie de tunnel, par exemple.

⚠️ AVERTISSEMENT

- Les phares d'un véhicule venant en sens inverse sont éblouissants.
- L'arrière de votre véhicule est abaissé en raison du poids des passagers et des bagages.
- Les phares de votre véhicule ne sont pas propres ou sont mal orientés.
- Le pare-brise n'est pas propre.
- Les essuie-glaces du pare-brise laissent des traces.

⚠️ ATTENTION

- Pour garantir un fonctionnement correct du système LDW:
 - Veillez à ce que le pare-brise et les phares soient toujours propres.
 - Ne mettez rien sur le pare-brise, comme un autocollant ou autre, devant le capteur.
 - Évitez tout choc ou toute charge sur le capteur.
 - Ne tentez pas de détacher ou de démonter le capteur.
 - Utilisez uniquement des pièces d'origine Mitsubishi Motors pour remplacer les essuie-glaces du pare-brise.

📖 REMARQUE

- Désactivez le système LDW lorsque les conditions de conduite ne sont pas appropriées pour son utilisation.

Avertissement de problème système

N00578100061

Si un problème se produit au niveau du système, un avertissement visuel relatif au type de problème est émis, accompagné d'une alarme sonore.

5**Le capteur est trop chaud ou trop froid**

L'alerte indiquée ci-dessous s'affiche si le système devient provisoirement indisponible lorsque le capteur est trop chaud ou trop froid.

Dès que la température revient dans la plage normale, le système se remet automatiquement à fonctionner.

Si l'alerte continue à apparaître, il est possible que le système LDW soit défaillant. Contactez un concessionnaire agréé Mitsubishi Motors pour réaliser une inspection du système.



Système de surveillance de la pression de gonflage des pneus

Le pare-brise est sale

L'alerte indiquée ci-dessous s'affiche si le système devient provisoirement indisponible pour cause de saleté sur le pare-brise de la partie comportant le capteur.

Dès que le pare-brise aura été nettoyé, le système recommencera automatiquement à fonctionner.

Si l'alerte continue à apparaître, il est possible que le système LDW soit défaillant. Contactez un concessionnaire agréé Mitsubishi Motors pour réaliser une inspection du capteur.

5



Désactivation du système LDW en raison d'une défaillance

Si le système LDW est désactivé en raison d'une défaillance, une des alertes illustrées ci-dessous s'affiche. Veuillez prendre contact avec votre concessionnaire agréé Mitsubishi Motors pour réaliser une inspection du système.



REMARQUE

- Si le capteur ou la zone qui l'entoure devient très chaud (après une exposition prolongée aux rayons directs du soleil, par exemple), il est possible que le message «LDW SERVICE REQUIRED» (entretien LDW nécessaire) apparaisse. Si le message reste affiché même si la température du capteur ou de ses alentours est retombée dans la plage adéquate, veuillez contacter un concessionnaire agréé Mitsubishi Motors.

Système de surveillance de la pression de gonflage des pneus

N00530201625

Le système de surveillance de la pression de gonflage des pneus utilise des capteurs de pression de gonflage des pneus (A) sur les roues pour surveiller les pressions de gonflage des pneus. Le système indique uniquement quand un pneu est significativement sous-gonflé.

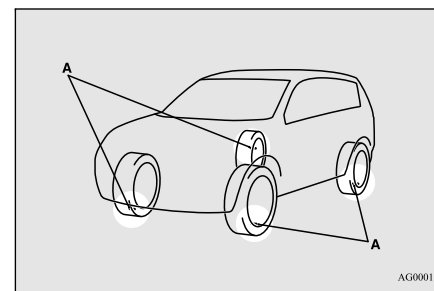

Système de surveillance de la pression de gonflage des pneus

AVERTISSEMENT

- Le pneu de secours compact n'a pas de capteur de pression de gonflage des pneus. Quand le pneu de secours est utilisé, le système de surveillance de la pression ne fonctionne plus correctement. Rendez-vous chez un concessionnaire agréé Mitsubishi Motors aussi vite que possible pour faire remplacer ou réparer le pneu original.

REMARQUE

- Le système de surveillance de la pression de gonflage des pneus ne remplace pas la vigilance régulière des pressions de gonflage des pneus. Veillez à vérifier les pressions de gonflage des pneus comme décrit dans la section «Pneus», page 9-15.
- Le capteur de pression de gonflage de pneu (B) se trouve à l'endroit indiqué sur l'illustration.
 - Sur les véhicules équipés du capteur de type 1 à valve de gonflement métallique (C), remplacez l'œillet et la rondelle (D) par des neufs lorsque vous changez le pneu.
 - Sur les véhicules équipés du capteur de type 2 à valve de gonflement en caoutchouc (E), remplacez la valve de gonflement en caoutchouc (E) par une neuve lorsque vous changez le pneu.

REMARQUE

Pour plus de détails, veuillez prendre contact avec un concessionnaire agréé Mitsubishi Motors.

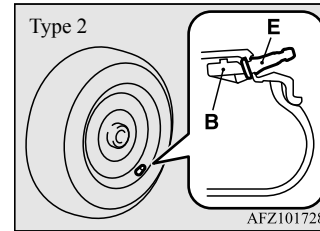
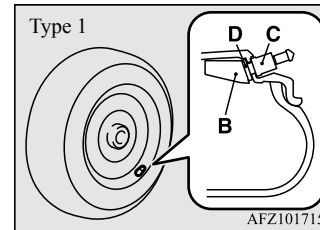

Témoin/affichage d'avertissement du système de surveillance de la pression de gonflage des pneus

N00532701406



Le témoin du système de surveillance de la pression de gonflage des pneus s'allume en principe, puis s'éteint quelques secondes plus tard, quand le commutateur d'allumage est tourné en position «ON» (marche) ou le mode de fonctionnement est réglé sur ON (marche).

Si un ou plusieurs pneus du véhicule (à l'exception du pneu de secours) sont très sous-gonflés, le témoin d'avertissement reste allumé tant que le commutateur d'allumage ou le mode de fonctionnement est en position ON (marche).

Reportez-vous à la section «Si le témoin/l'affichage d'avertissement apparaît pendant la conduite», page 5-115 et prenez les mesures nécessaires.

REMARQUE

- De plus, l'affichage d'avertissement apparaît à l'écran d'information de l'affichage multi-information.

**5**

Système de surveillance de la pression de gonflage des pneus

5

ATTENTION

- Si le témoin du système de surveillance de la pression de gonflage des pneus ne s'allume pas lorsque vous placez le commutateur d'allumage sur «ON» (marche) ou sélectionnez le mode de fonctionnement de ON (marche), cela signifie que le système de surveillance de la pression de gonflage des pneus ne fonctionne pas correctement. Faites inspecter le système par un concessionnaire agréé Mitsubishi Motors.
Dans un tel cas, une anomalie du système peut empêcher la surveillance de la pression de gonflage des pneus. Éviter les freinages brusques, les changements de direction soudains et la conduite à grande vitesse.

ATTENTION

- Si une anomalie est détectée dans le système de surveillance de la pression de gonflage des pneus, le témoin du système de surveillance de la pression de gonflage des pneus clignote pendant environ 1 minute puis reste allumé en continu. Le témoin d'avertissement vous donne des avertissements supplémentaires à chaque fois que vous redémarrez le moteur tant que l'anomalie persiste. Vérifiez si le témoin d'avertissement s'éteint après quelques minutes de conduite. S'il s'éteint pendant la conduite, il n'y a pas de problème.
Toutefois, si le témoin d'avertissement ne s'éteint pas, ou s'il clignote à nouveau quand vous redémarrez le moteur, faites inspecter le véhicule par un concessionnaire agréé Mitsubishi Motors.
Dans un tel cas, une anomalie du système peut empêcher la surveillance de la pression de gonflage des pneus. Pour des raisons de sécurité, quand le témoin d'avertissement apparaît pendant la conduite, évitez les freinages brusques, les changements de direction soudains et la conduite à grande vitesse.

REMARQUE

- De plus, l'affichage d'avertissement apparaît à l'écran d'information de l'affichage multi-information.



Chaque pneu, celui de secours inclus (le cas échéant), doit être vérifié une fois par mois, à froid, et regonflé à la pression recommandée par le fabricant du véhicule sur la plaque du véhicule ou l'étiquette de pression de gonflage des pneus. (Si votre véhicule a des pneus de taille différente de celle indiquée sur la plaque du véhicule ou l'étiquette de pression de gonflage des pneus, vous devriez déterminer par vous-même la pression de gonflage correcte pour ces pneus.)
Pour plus de sécurité, votre véhicule est équipé d'un système de surveillance de la pression de gonflage des pneus (TPMS) qui s'allume lorsqu'un ou plusieurs de vos pneus sont sous-gonflés.

En conséquence, quand le témoin de sous-gonflage s'allume, arrêtez-vous dès que possible, faites vérifier vos pneus et faites-les regonfler à la pression correcte. Conduire avec un pneu significativement sous-gonflé

Système de surveillance de la pression de gonflage des pneus

provoque une surchauffe du pneu et peut provoquer sa défaillance.

Le sous-gonflage affecte aussi l'économie de carburant et la durée de vie de la bande de roulement et peut affecter la conduite et la capacité de freinage du véhicule. Veuillez noter que le TPMS ne se substitue pas à l'entretien correct des pneus, et que le conducteur est responsable du maintien d'une pression de gonflage des pneus correcte, même si le sous-gonflage n'a pas atteint le niveau nécessaire pour déclencher le témoin lumineux de basse pression des pneus du système TPMS.

Votre véhicule a aussi été équipé d'un indicateur d'anomalie du TPMS pour indiquer si le système ne fonctionne pas correctement. L'indicateur d'anomalie du TPMS est combiné avec le témoin lumineux de basse pression des pneus.

Quand le système détecte une anomalie, le témoin lumineux clignote pendant environ une minute, puis reste constamment allumé. Cette séquence continue à chaque démarrage suivant du véhicule tant que l'anomalie persiste.

Quand l'indicateur d'anomalie s'allume, il se peut que le système ne puisse pas détecter ou signaler une pression de gonflage basse des pneus.

Des anomalies du TPMS peuvent se produire pour plusieurs raisons, y compris l'installa-

tion de pneus ou roues de rechange ou de remplacement sur le véhicule qui empêchent le TPMS de fonctionner correctement. Vérifiez toujours le témoin lumineux d'anomalie du TPMS après avoir remplacé un pneu ou une roue (ou plusieurs) pour vous assurer que les pneus et les roues de rechange ou de remplacement permettent au TPMS de continuer à fonctionner correctement.

Si le témoin/l'affichage d'avertissement apparaît pendant la conduite

N00532801524

1. Si le témoin d'avertissement du circuit de contrôle de la pression de gonflage des pneus s'allume pendant la conduite, évitez les freinages brusques, les braquages soudains et la conduite à grande vitesse. Arrêtez-vous et réglez la pression de gonflage des pneus à sa valeur correcte dès que possible. Faites gonfler la roue de secours par la même occasion. Reportez-vous à la section «Pneus», page 9-15.

REMARQUE

- De plus, l'affichage d'avertissement apparaît à l'écran d'information de l'affichage multi-information.

REMARQUE

- Lors de la vérification ou du réglage de la pression de gonflage, veillez à ne pas exercer une force excessive sur la tige de valve pour éviter de l'endommager.
- Après la vérification ou le réglage de la pression de gonflage, veillez toujours à remettre le capuchon sur la tige de valve. En effet, de la crasse ou de l'humidité pourraient sinon pénétrer dans la valve et endommager le capteur de pression de gonflage de pneu.
- Ne recourez pas à des capuchons métalliques, car ils pourraient provoquer une réaction et endommager les capteurs de pression de gonflage.
- Une fois les ajustements faits, le témoin s'éteindra après quelques minutes de conduite.

2. Si le témoin du circuit de contrôle de la pression de gonflage des pneus reste allumé après avoir conduit pendant environ 20 minutes suite au réglage de la pression de gonflage des pneus, il est probable qu'un ou plusieurs pneus soient crevés. Inspectez le pneu, et s'il présente une crevaison, faites-le réparer par un concessionnaire agréé Mitsubishi Motors dès que possible.

5

Système de surveillance de la pression de gonflage des pneus

⚠ AVERTISSEMENT

- Si le témoin/l'affichage d'avertissement s'allume pendant la conduite, évitez les freinages brusques, les braquages soudains et la conduite à grande vitesse. Conduire avec un pneu sous-gonflé affecte négativement les performances du véhicule et peut provoquer un accident.

5

⚠ ATTENTION

- Si un pneu est crevé, remplacez-le par le pneu de secours. Conduire avec un pneu crevé peut provoquer un accident.
- Il se peut que le témoin/l'affichage d'avertissement ne s'allume pas immédiatement en cas d'explosion du pneu ou d'une fuite rapide.

📖 REMARQUE

- Pour éviter d'endommager les capteurs de pression de gonflage des pneus, faites réparer vos pneus crevés par un concessionnaire agréé Mitsubishi Motors. Si la réparation des pneus n'est pas effectuée par un concessionnaire agréé Mitsubishi Motors, elle ne sera pas couverte par votre garantie.
- N'utilisez de bombe anti-crevaison aérosol sur aucun pneu. Ces bombes pourraient endommager les capteurs de pression de gonflage des pneus. Faites réparer la crevaison par un concessionnaire agréé Mitsubishi Motors.

Le système de surveillance de gonflage des pneus peut ne pas fonctionner normalement dans les circonstances suivantes:

- Un dispositif ou émetteur sans fil utilisant la même fréquence est proche du véhicule.
- De la neige ou de la glace est bloquée dans les ailes et/ou les roues.
- La batterie du capteur de pression de gonflage de pneu est épuisée.
- Vous utilisez des roues autres que les roues Mitsubishi d'origine.
- Les roues ne correspondent pas aux capteurs de pression de gonflage utilisés.
- Les codes d'identification des roues utilisées ne sont pas mémorisés dans le véhicule.
- Un pneu de secours compact est posé sur une roue de route.
- La teinte du pare-brise monté interfère avec les signaux radio.

📖 REMARQUE

- Les pressions de gonflage des pneus varient avec la température ambiante. Si le véhicule est soumis à de grandes variations de température ambiante, la pression de gonflage des pneus peut devenir insuffisante (provoquant l'allumage du témoin/l'affichage d'avertissement) quand la température ambiante est relativement basse. Si le témoin/l'affichage d'avertissement s'allume, ajustez la pression de gonflage des pneus.

Lorsque les pneus et les roues sont remplacés par des pièces neuves

N00532901192

Si vous installez des nouvelles roues avec de nouveaux capteurs de pression de gonflage de pneu, leurs codes d'identification doivent être programmés dans le circuit de contrôle de la pression de gonflage des pneus. Faites remplacer vos pneus et roues par un concessionnaire agréé Mitsubishi Motors pour éviter d'endommager les capteurs de pression de gonflage des pneus. Si le remplacement des roues n'est pas effectué par un concessionnaire agréé Mitsubishi Motors, il ne sera pas couvert par votre garantie.

ATTENTION

- L'utilisation de roues copiées empêchera la correcte implantation des capteurs de pression de gonflage des pneus, provoquant fuites ou dégâts sur les capteurs.

Informations générales

N00533001246

Votre système de surveillance de la pression des pneus fonctionne sur une fréquence radio relevant de la réglementation établie par la Commission fédérale des communications (FCC) (pour les véhicules vendus aux États-Unis) et de la réglementation établie par Industrie Canada (pour les véhicules vendus au Canada). Le présent appareil est conforme aux la partie 15 des règles de la FCC et CNR d'Industrie Canada applicables aux appareils radio exempts de licence.

Son fonctionnement est soumis aux deux conditions suivantes.

- Ce dispositif ne peut causer d'interférences nuisibles.
- Ce dispositif doit accepter toute interférence reçue, y compris les interférences pouvant provoquer un fonctionnement non souhaité.

ATTENTION

- Tout changement ou toute modification effectués par l'utilisateur, et dont la conformité n'est pas expressément approuvée par le fabricant, peut entraîner l'annulation du droit de cet utilisateur de se servir de l'équipement.

Caméra de recul

N00546201402

Quand le levier sélecteur est en position «R» (marche arrière) avec le commutateur d'allumage ou le mode de fonctionnement en position ON (marche), l'image de la zone située derrière le véhicule apparaît à l'écran du lien d'écran audio pour téléphone intelligent de l'affichage l'AFFICHAGE AUDIO dans le panneau central.

Quand vous sortez le levier sélecteur de la position «R» (marche arrière), l'image de la zone située derrière le véhicule s'éteint.

AVERTISSEMENT

- **Ne vous fiez jamais uniquement à la caméra de recul pour vérifier si la zone située derrière votre véhicule est libre. Vérifiez toujours visuellement, derrière et tout autour du véhicule, si des personnes, des animaux, des obstacles ou d'autres véhicules se trouvent sur le chemin. Sinon, vous pourriez endommager le véhicule ou provoquer des blessures graves, voire mortelles.**
- La caméra de recul est un système qui vous aide à faire marche arrière mais ne remplace pas votre vérification visuelle.
- La vue offerte par l'écran est limitée et des objets se trouvant en dehors de cette vue, comme sous le pare-chocs ou autour des coins du bout du pare-chocs, n'y sont pas visibles.

5**Emplacement de la caméra de recul**

La caméra de recul (A) se trouve dans le hayon, à gauche de la poignée du hayon.

Caméra de recul

5

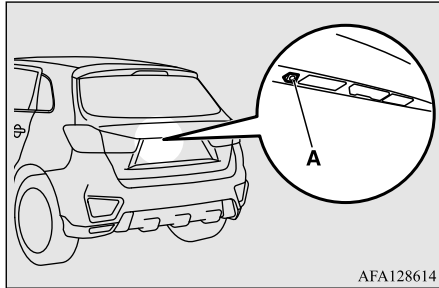

AFA128614

⚠ ATTENTION

- Si la lentille de la caméra est sale, vous ne pourrez pas obtenir une image claire. Si nécessaire, rincez la lentille à l'eau propre et essuyez-la avec soin à l'aide d'un chiffon doux et propre.
- Pour éviter d'endommager la caméra;
 - Ne frottez pas excessivement sur le couvercle et ne le lustrez pas avec une substance abrasive.
 - Ne démontez pas la caméra.
 - N'éclaboussez pas directement la lentille avec de l'eau chaude.
 - N'utilisez pas de l'eau sous pression sur la caméra et la zone alentour.
 - Assurez-vous que le hayon est bien fermé avant de reculer.

Lignes de référence sur l'écran

L'écran affiche les lignes de référence et la surface supérieure du pare-chocs arrière (A).

- La ligne rouge (B) indique une distance d'environ 50 cm (20 pouces) derrière le pare-chocs arrière.
- Les deux lignes vertes (C) indiquent une distance d'environ 20 cm (8 pouces) à l'extérieur de la carrosserie du véhicule.
- Les lignes transversales courtes (1 à 3) indiquent la distance depuis le pare-chocs arrière.

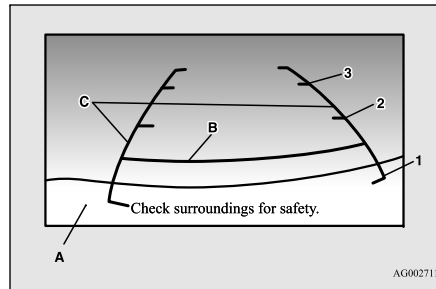

AG0027115

- 1: À peu près au niveau du bord arrière du pare-chocs arrière (le cas échéant)
- 2: Environ 100 cm (39 pouces)
- 3: Environ 200 cm (79 pouces)

⚠ ATTENTION

- La caméra de recul utilise une lentille à angle large. Par conséquent, les images et les distances qui apparaissent à l'écran ne sont pas exactes.
- La distance véritable peut différer de la distance indiquée par les lignes à l'écran, en fonction de l'état de chargement du véhicule et de la condition de la surface de la route. Les lignes de référence pour la distance et la largeur du véhicule sont calculées sur la base d'une surface de la route plate et de niveau. Dans les cas suivants, les objets indiqués à l'écran sembleront plus éloignés qu'ils ne sont véritablement.
 - Quand l'arrière du véhicule est abaissé par le poids des passagers et des bagages à l'intérieur du véhicule. (Cas 1)
 - Quand il y a une pente montante à l'arrière. (Cas 2)

Cas 1

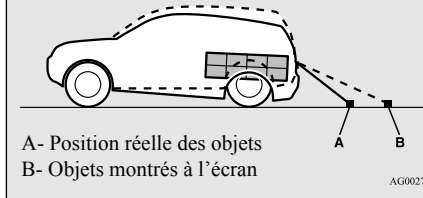

A- Position réelle des objets
B- Objets montrés à l'écran

AG0027131

Groupe d'instruments

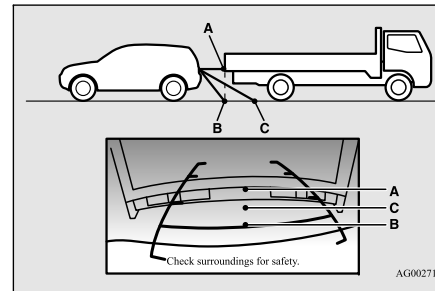
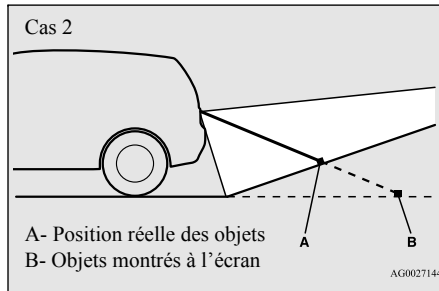

Groupe d'instruments

N00519000388

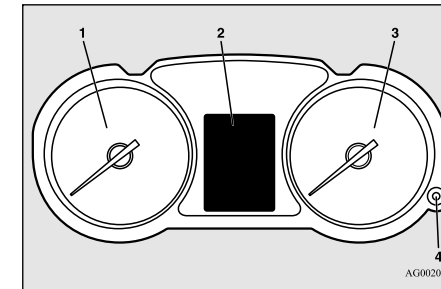

5

ATTENTION

- Les lignes de référence pour la distance et la largeur du véhicule ont pour but d'indiquer la distance jusqu'à un objet plat telle que la surface de niveau et plate d'une route. Elles peuvent ne pas indiquer la distance correcte, selon la forme de l'obstacle.

Par exemple, quand l'objet derrière le véhicule possède des sections supérieures projetées vers le véhicule, les lignes de référence à l'écran indiqueront que le point A est le point le plus éloigné et le point B est le point le plus proche du véhicule. En réalité, le point A et le point B sont véritablement à la même distance du véhicule, et le point C est plus éloigné que les points A et B.

REMARQUE

- Une image miroir est affichée à l'écran.
- La luminosité du moniteur est réglée automatiquement par des capteurs.
- Sur les véhicules équipés du lien d'écran audio pour téléphone intelligent, il est possible de modifier la langue affichée à l'écran. Pour plus de détails, veuillez vous reporter au manuel du propriétaire fourni séparément.
- Dans certaines circonstances, il peut être difficile de voir une image à l'écran, même lorsque le système fonctionne correctement.
 - Dans une zone sombre, comme la nuit, par exemple.
 - Quand des gouttes d'eau ou de la condensation se trouvent sur la lentille.
 - Quand la lumière du soleil ou des phares brillent directement sur la lentille.

- 1- Compte-tours → p.5-120
- 2- Affichage multi-information → p.5-121
Liste d'affichage de l'écran d'information → p.5-145
- 3- Compteur de vitesse → p.5-119
- 4- Touche d'illumination du compteur à rhéostat → p.5-120

Compteur de vitesse

N00519100259

Le compteur de vitesse montre la vitesse du véhicule en milles par heure (mi/h) et en kilomètres par heure (km/h).

Groupe d'instruments

5

Type A

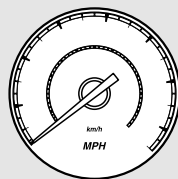

AG0018685

Type B

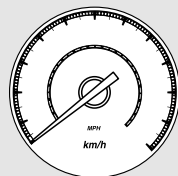

AA0100591

Compte-tours

N00519201345

Le compte-tours indique le régime du moteur en tours par minute. Cela permet au conducteur de choisir les meilleures combinaisons de position du sélecteur et de régime du moteur. Cet indicateur facilite également l'évaluation des performances du moteur.

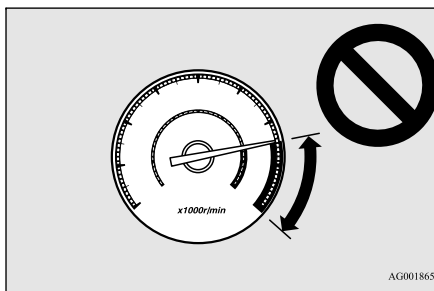

AG0018656

ATTENTION

- La zone rouge indique un régime du moteur en dehors de la plage de fonctionnement en toute sécurité. Sélectionnez la position correcte du sélecteur pour contrôler le régime du moteur afin que l'indicateur du compte-tours n'entre pas dans la zone rouge.

Touche d'illumination du compteur à rhéostat

N00554901251

À chaque fois que vous appuyez sur cette touche, une tonalité se fait entendre et la luminosité du groupe d'instruments change.

REMARQUE

- Vous pouvez régler jusqu'à 8 niveaux différents pour les feux de gabarit et les feux de stationnement avant allumés et éteints.
- Si le véhicule est équipé de la commande automatique d'éclairage, quand l'interrupteur de l'éclairage se trouve en position autre que «OFF» (arrêt), l'éclairage du compteur passe automatiquement à la luminosité ajustée, en fonction de la luminosité à l'extérieur du véhicule.
- Le niveau de luminosité des instruments est enregistré en mémoire quand le commutateur d'allumage est tourné sur «OFF» (arrêt) ou que le mode de fonctionnement est réglé sur OFF (arrêt).
- Si vous maintenez la pression sur cette touche pendant plus d'1 seconde environ alors que les feux de gabarit avant sont allumés, la luminosité devient maximale. Il convient d'appuyer une nouvelle fois sur cette touche et de la maintenir enfoncée plus d'1 seconde pour retourner au niveau de luminosité précédent.

Affichage multi-information

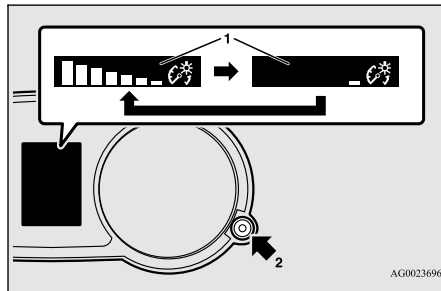

2- Touche d'illumination du compteur à rhéostat

1- Affichage de luminosité

5

Affichage multi-information

N0055001493

L'affichage multi-information montre des avertissements, l'odomètre, le totalisateur partiel, les rappels d'entretien, la température du liquide de refroidissement du moteur, le carburant restant, la température extérieure, la position du levier sélecteur, l'état de fonctionnement de la traction intégrale, la consommation en carburant moyenne et actuelle, l'autonomie, la vitesse moyenne, la luminosité des instruments etc.

Vous pouvez aussi modifier des éléments tels que la langue et les unités de mesure utilisées par l'affichage multi-information.

Affichage multi-information

5

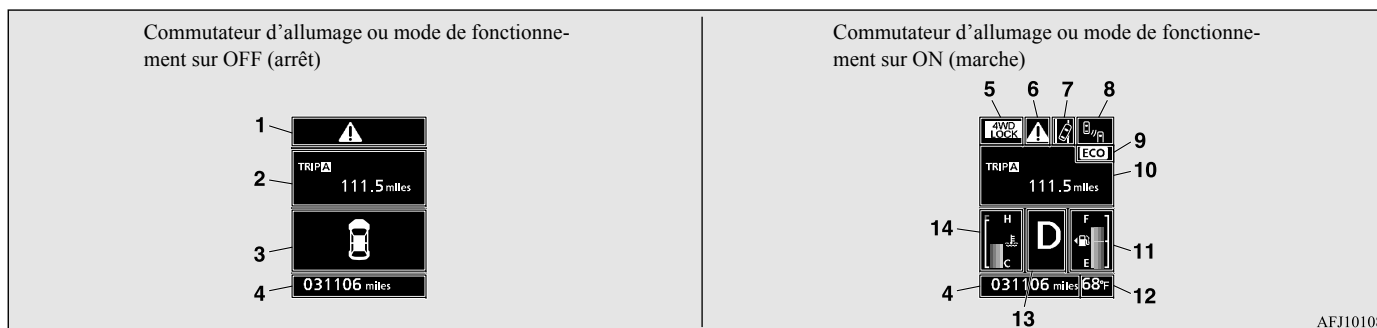

- 1- Écran d'affichage d'avertissement [avec le commutateur d'allumage ou le mode de fonctionnement sur OFF (arrêt)] → p.5-123
- 2- Écran d'information [avec le commutateur d'allumage ou le mode de fonctionnement sur OFF (arrêt)] → p.5-124
Écran d'affichage d'interruption [avec le commutateur d'allumage ou le mode de fonctionnement sur OFF (arrêt)] → p.5-125
- 3- Écran d'affichage d'avertissement de porte ouverte [avec le commutateur d'allumage ou le mode de fonctionnement sur OFF (arrêt)] → p.5-126
- 4- Odomètre → p.5-124
- 5- Écran d'affichage du témoin de mode de traction (le cas échéant) → p.5-127

- 6- Écran d'affichage d'avertissement [avec le commutateur d'allumage ou le mode de fonctionnement sur ON (marche)] → p.5-127
- 7- Écran d'affichage d'avertissement de sortie de voie (LDW) (le cas échéant) → p.5-109
- 8- Écran d'affichage d'avertissement d'angle mort (BSW) (le cas échéant) → p.5-99
- 9- Témoin du mode ÉCO → p.5-133
- 10- Écran d'information [avec le commutateur d'allumage ou le mode de fonctionnement sur ON (marche)] → p.5-128
Écran d'affichage d'interruption [avec le commutateur d'allumage ou le mode de fonctionnement sur ON (marche)] → p.5-132

- 11- Écran d'affichage du carburant restant → p.5-133
- 12- Écran d'affichage de la température extérieure → p.5-133
- 13- Écran d'affichage de position du levier sélecteur → p.5-132
- 14- Affichage de température du liquide de refroidissement → p.5-128

REMARQUE

- Les unités de mesure du carburant et de la température, la langue utilisée et autres réglages peuvent être modifiés. Reportez-vous à la section «Modification du réglage de fonction [avec le commutateur d'allumage ou le mode de fonctionnement en position ON (marche)]», page 5-136.

Affichage multi-information

REMARQUE

- L'écran d'affichage diffère selon que le commutateur d'allumage ou le mode de fonctionnement est sur OFF (arrêt) ou ON (marche). Reportez-vous à la section «Écran d'information [avec le commutateur d'allumage ou le mode de fonctionnement sur OFF (arrêt)]», page 5-124. Reportez-vous à la section «Liste d'affichage d'avertissement [avec le commutateur d'allumage ou le mode de fonctionnement sur OFF (arrêt)]», page 5-146. Reportez-vous à la section «Écran d'information [quand le commutateur d'allumage est tourné de «OFF» (arrêt) à «ON» (marche) ou quand le mode de fonctionnement est changé de OFF (arrêt) à ON (marche)]», page 5-126. Reportez-vous à la section «Écran d'information [avec le commutateur d'allumage ou le mode de fonctionnement sur ON (marche)]», page 5-128. Reportez-vous à la section «Liste d'affichage d'avertissement [avec le commutateur d'allumage ou le mode de fonctionnement sur ON (marche)]», page 5-149.

Interrupteur de l'affichage multi-information

N00555101250

L'interrupteur de l'affichage multi-information est un bouton marqué de la mention

«INFO» sur le côté gauche du tableau de bord.

Chaque fois que l'interrupteur de l'affichage multi-information est actionné, une tonalité se fait entendre et l'affichage multi-information change l'information affichée, telle que des avertissements, le totalisateur partiel, les rappels d'entretien, la consommation en carburant moyenne et actuelle, la distance de conduite et la vitesse moyenne.

Vous pouvez aussi modifier des éléments tels que la langue et les unités de mesure utilisées par l'affichage multi-information grâce à l'interrupteur de l'affichage multi-information.

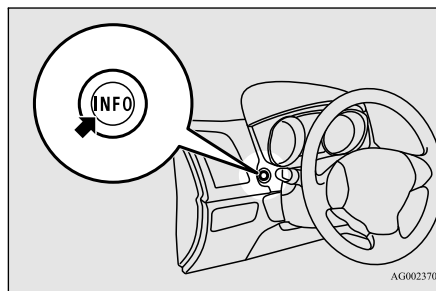
**Écran d'affichage d'avertissement [avec le commutateur d'allumage ou le mode de fonctionnement sur OFF (arrêt)]**

N00555200179

5

Si vous appuyez sur l'interrupteur de l'affichage multi-information et retournez de l'écran d'avertissement à l'écran précédent,

le symbole d'avertissement  apparaît.

Reportez-vous à la section «Retour à l'écran d'affichage antérieur à l'affichage d'avertissement», page 5-125.

Ce symbole s'affiche aussi s'il existe un autre avertissement que celui qui est affiché. Une fois la cause de l'avertissement éliminée, l'affichage d'avertissement  s'éteint automatiquement.

Affichage multi-information

REMARQUE

- Quand le symbole d'avertissement  s'affiche, l'écran d'affichage d'avertissement peut être de nouveau affiché sur l'écran d'information.
Reportez-vous à la section «Écran d'information [avec le commutateur d'allumage ou le mode de fonctionnement sur OFF (arrêt)]», page 5-124.
Reportez-vous à la section «Écran d'information [avec le commutateur d'allumage ou le mode de fonctionnement sur ON (marche)]», page 5-128.

5

Écran d'information [avec le commutateur d'allumage ou le mode de fonctionnement sur OFF (arrêt)]

N0055301223

Chaque fois que vous appuyez légèrement sur l'interrupteur de l'affichage multi-information, l'écran d'affichage passe d'une information à l'autre dans l'ordre suivant.

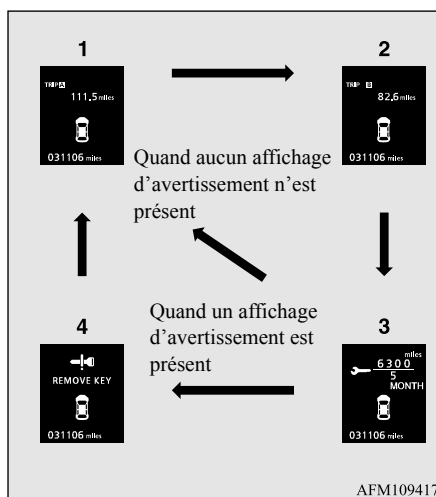

- 1- Totalisateur partiel **A**
- 2- Totalisateur partiel **B**
- 3- Rappel d'entretien
- 4- Réaffichage d'un écran d'affichage d'avertissement

Odomètre/totalisateur partiel

N0055401152

Odomètre

Montre la distance totale parcourue.

Totalisateur partiel

Montre la distance parcourue entre deux points.

Exemples d'utilisation du totalisateur partiel

A, totalisateur partiel **B**

Vous pouvez mesurer deux distances parcourues sur le même trajet: le trajet complet depuis chez vous à l'aide du totalisateur partiel **A** et la distance à partir d'un endroit particulier sur le chemin à l'aide du totalisateur partiel **B**.

Remise à zéro du totalisateur partiel

Pour remettre l'affichage à 0, appuyez sur l'interrupteur de l'affichage multi-information pendant au moins 2 secondes. Seule la valeur affichée est remise à zéro.

Exemple

Si le totalisateur partiel **A** est affiché, seul le totalisateur partiel **A** sera remis à zéro.

Affichage multi-information

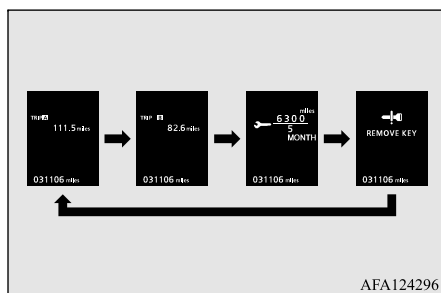

Rappel d'entretien

N00555500042

Indique la distance à effectuer et le nombre de mois avant la prochaine inspection périodique.

Reportez-vous à la section «Rappel d'entretien», page 5-134.

Écran d'interruption d'affichage [avec le commutateur d'allumage ou le mode de fonctionnement sur OFF (arrêt)]

N00559601224

Quand une information doit être annoncée, comme par exemple un rappel de clé de contact oubliée, l'avertisseur sonore retentit et l'affichage d'avertissement s'allume. Reportez-vous à la page adéquate et prenez les mesures nécessaires.

Une fois la cause de l'avertissement éliminée, l'affichage d'avertissement s'éteint automatiquement.

Reportez-vous à la section «Liste d'affichage d'avertissement [avec le commutateur d'allumage ou le mode de fonctionnement sur OFF (arrêt)]», page 5-146.

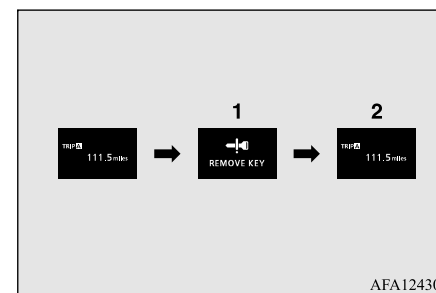

- 1- Informations générées
- 2- Cause éliminée

Retour à l'écran d'affichage antérieur à l'affichage d'avertissement

Même si la cause de l'affichage d'avertissement n'est pas éliminée, vous pouvez retourner à l'écran qui était affiché avant l'apparition de l'affichage d'avertissement. Si vous appuyez sur l'interrupteur de l'affichage multi-information, l'écran d'affichage antérieur à l'avertissement réapparaît et le symbole d'avertissement (A)  s'affiche.

REMARQUE



- Si aucun affichage d'avertissement n'est présent, la séquence d'affichage est la suivante: totalisateur partiel **A** → totalisateur partiel **B** → rappel d'entretien → totalisateur partiel **A**.
- Les deux totalisateurs partiels **A** et **B** peuvent monter jusqu'à 9 999,9 kilomètres/miles. Quand un totalisateur partiel dépasse les 9 999,9 kilomètres/miles, celui-ci revient à 0,0 kilomètres/miles.
- Quand les bornes de la batterie sont déconnectées, la mémoire des affichages des totalisateurs partiels **A** et **B** est effacée et leur affichage revient à «0,0 kilomètres/miles».

Affichage multi-information

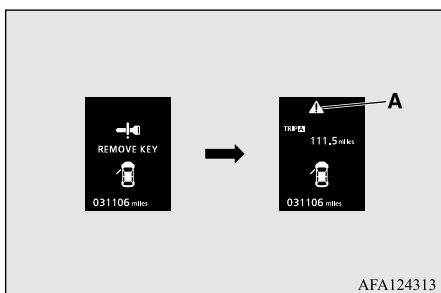
5



REMARQUE

- Les écrans d'affichage d'avertissement comportant un symbole «» ou «» en haut à droite de l'écran peuvent être changés. Si vous voulez changer l'affichage, appuyez sur l'interrupteur de l'affichage multi-information comme suit.

«»: Appuyez légèrement.

«»: Appuyez pendant environ 2 secondes ou plus.

Réaffichage d'un écran d'affichage d'avertissement

Quand le symbole d'avertissement  apparaît, si vous appuyez légèrement sur l'interrupteur de l'affichage multi-information plusieurs fois, l'écran d'affichage d'avertissement que vous avez changé réapparaît à l'écran.

5-126 Fonctions et commandes

Reportez-vous à la section «Écran d'information [avec le commutateur d'allumage ou le mode de fonctionnement sur OFF (arrêt)]», page 5-124.

Écran d'affichage d'avertissement de porte ouverte [avec le commutateur d'allumage ou le mode de fonctionnement sur OFF (arrêt)]

N00559701179

Si une porte ou le hayon ne sont pas fermés parfaitement, cet écran indique quelle porte est ouverte ou si le hayon est ouvert.

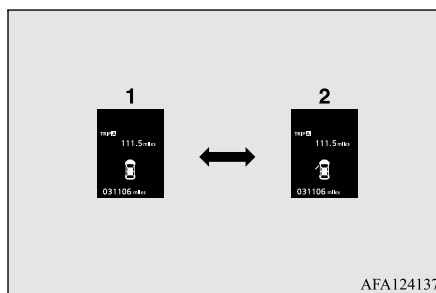

- 1- Les portes et le hayon sont fermés
- 2- Une porte ou le hayon sont ouverts

Écran d'information [quand le commutateur d'allumage est tourné de «OFF» (arrêt) à «ON» (marche) ou quand le mode de fonctionnement est changé de OFF (arrêt) à ON (marche)]

N00555801316

Lorsque vous mettez le commutateur d'allumage à la position «ON» (marche) ou le mode de fonctionnement sur ON (marche), l'écran d'affichage change dans l'ordre suivant.

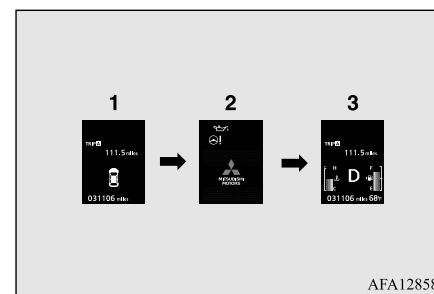

- 1- Écran avec le commutateur d'allumage ou le mode de fonctionnement sur OFF (arrêt)
- 2- Écran de vérification du système

3- Écran avec le commutateur d'allumage ou le mode de fonctionnement sur ON (marche)

Écran de vérification du système

Lorsque vous mettez le commutateur d'allumage à la position «ON» (marche) ou le mode de fonctionnement sur ON (marche), l'écran de vérification du système s'affiche pendant environ 4 secondes. En cas d'absence de toute anomalie, c'est l'écran d'information qui s'affiche.

En cas d'anomalie, l'écran passe à un affichage d'avertissement.

Reportez-vous à la section «Liste d'affichage d'avertissement [avec le commutateur d'allumage ou le mode de fonctionnement sur ON (marche)]», page 5-149.



REMARQUE

- L'écran d'affichage de vérification du système varie selon l'équipement de votre véhicule.

Rappel d'entretien

Quand le moment d'effectuer l'inspection périodique est arrivé, l'affichage d'avertissement apparaît pendant quelques secondes après l'écran initial qui apparaît quand vous mettez le commutateur d'allumage à la position «ON» (marche) ou le mode de fonctionnement sur ON (marche).

Reportez-vous à la section «Rappel d'entretien», page 5-134.



Écran d'affichage du témoin de mode de conduite (le cas échéant)

N0055900020

Indique l'état de fonctionnement de la traction intégrale.

Reportez-vous à la section «Sélecteur de mode de traction», à la page 5-68.

Écran d'affichage d'avertissement [avec le commutateur d'allumage ou le mode de fonctionnement sur ON (marche)]

N00555200182

Ce symbole s'affiche lorsque vous appuyez sur l'interrupteur de l'affichage multi-information et changez l'écran d'affichage de l'avertissement.

Ce symbole s'affiche aussi s'il existe un autre avertissement que celui qui est affiché.

Une fois la cause de l'avertissement éliminée, l'affichage d'avertissement  s'éteint automatiquement.

5

REMARQUE

- Quand le symbole d'avertissement  s'affiche, l'écran d'affichage d'avertissement peut être de nouveau affiché sur l'écran d'information.
Reportez-vous à la section «Écran d'information [avec le commutateur d'allumage ou le mode de fonctionnement sur OFF (arrêt)]», page 5-124.
Reportez-vous à la section «Écran d'information [avec le commutateur d'allumage ou le mode de fonctionnement sur ON (marche)]», page 5-128.

Affichage multi-information

Écran d'information [avec le commutateur d'allumage ou le mode de fonctionnement sur ON (marche)]

N00556201290

5

Chaque fois que vous appuyez légèrement sur l'interrupteur de l'affichage multi-information, l'écran d'affichage passe d'une information à l'autre dans l'ordre suivant.

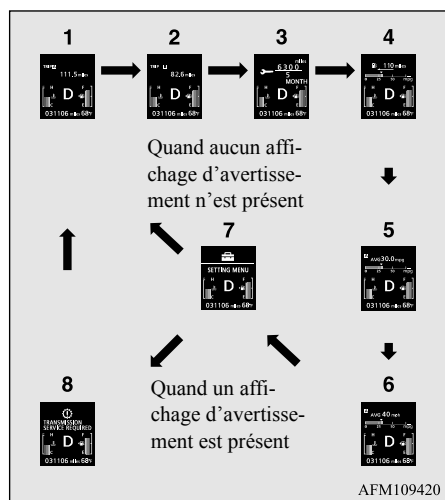

- 1- Totalisateur partiel **A**
- 2- Totalisateur partiel **B**
- 3- Rappel d'entretien

5-128 Fonctions et commandes

- 4- Affichage de la distance de conduite, affichage de consommation actuelle en carburant
- 5- Affichage de la consommation moyenne en carburant, affichage de la consommation actuelle en carburant
- 6- Affichage de la vitesse moyenne, affichage de consommation actuelle en carburant
- 7- Écran de réglage de fonction
- 8- Réaffichage d'un écran d'affichage d'avertissement

REMARQUE

- Pendant la conduite, l'écran de réglage de fonction ne s'affiche pas, même si vous actionnez l'interrupteur de l'affichage multi-information. Stationnez toujours le véhicule dans un endroit sûr avant de l'utiliser. Reportez-vous à la section «Modification du réglage de fonction [avec le commutateur d'allumage ou le mode de fonctionnement en position ON (marche)]», page 5-136.
- Quand une information doit être annoncée, comme par exemple une anomalie du système, une tonalité retentit et l'écran d'affichage s'allume. Reportez-vous à la section «Écran d'interruption d'affichage [avec le commutateur d'allumage ou le mode de fonctionnement sur ON (marche)]», page 5-132.

Odomètre/totalisateur partiel

La méthode d'utilisation est la même que lorsque le commutateur d'allumage ou le mode de fonctionnement est sur OFF (arrêt). Pour plus de détails, reportez-vous à la section «Odomètre/Totalisateur partiel», page 5-124.

Rappel d'entretien

Indique la distance à effectuer et le nombre de mois avant la prochaine inspection périodique.

Reportez-vous à la section «Rappel d'entretien», page 5-134.

Affichage de température du liquide de refroidissement

Montre la température du liquide de refroidissement du moteur.

Si le liquide de refroidissement devient chaud, **[I]** se met à clignoter.

Faites particulièrement attention à l'affichage de la température du liquide de refroidissement du moteur lorsque vous conduisez.

Affichage multi-information

ATTENTION

- Si le moteur surchauffe, «» se met à clignoter. Dans ce cas, le graphique à barres se trouve dans la zone rouge. Stationnez votre véhicule immédiatement dans un endroit sûr et prenez des mesures requises. Reportez-vous à la section «Surchauffe du moteur», page 8-4.

Affichage de l'autonomie

Montre l'autonomie approximative (combien de kilomètres ou de milles vous pouvez encore conduire). Quand l'autonomie descend en dessous de 50 km (30 milles), «---» s'affiche.

Faites le plein le plus rapidement possible.

REMARQUE

- L'autonomie est déterminée par les données de consommation de carburant. La valeur peut varier en fonction des conditions de la route et de votre façon de conduire. Veuillez considérer la distance affichée comme guide approximatif.
- Quand vous refaites le plein, l'affichage de l'autonomie est mis à jour. Toutefois, si vous ne rajoutez qu'une petite quantité de carburant, la valeur correcte ne s'affiche pas. Faites le plein complet chaque fois que possible.

REMARQUE

- Quand vous arrêtez votre véhicule sur une côte extrêmement raide, la valeur de l'autonomie peut changer. Ceci est provoqué par le mouvement du carburant dans le réservoir et n'indique pas une panne.
- Le réglage de l'affichage peut être modifié pour utiliser les unités de mesures de préférence (milles ou km). Reportez-vous à la section «Modification du réglage de fonction [avec le commutateur d'allumage ou le mode de fonctionnement en position ON (marche)]», page 5-136.

Affichage de la consommation en carburant actuelle

Pendant la conduite, la consommation en carburant actuelle est indiquée sur un graphique à barres.

Lorsque la consommation en carburant actuelle dépasse la consommation moyenne, la consommation en carburant actuelle est indiquée par un graphique à barres vertes. Veuillez remarquer, le cas échéant, que votre consommation actuelle dépasse votre consommation moyenne afin de pouvoir adapter autant que possible votre conduite et réduire la consommation.

REMARQUE

- Quand la consommation en carburant actuelle ne peut pas être mesurée, le graphique à barre n'apparaît pas.
- Le réglage de l'affichage peut être modifié pour utiliser les unités de mesures de préférence [mi/gal (USA), mi/gal (GB), l/100 km ou km/l]. Reportez-vous à la section «Modification du réglage de fonction [avec le commutateur d'allumage ou le mode de fonctionnement en position ON (marche)]», page 5-136.
- Vous pouvez annuler l'affichage du graphique à barres vertes. Reportez-vous à la section «Modification du réglage de fonction [avec le commutateur d'allumage ou le mode de fonctionnement en position ON (marche)]», page 5-136.

5

Affichage de la consommation moyenne de carburant

Cet affichage indique la consommation moyenne en carburant entre la dernière réinitialisation et la présente.

Il y a 2 types de réglages de mode, comme suit.

Pour plus de détails sur la façon de changer le réglage de l'affichage de la consommation moyenne en carburant, reportez-vous à la section «Modification du réglage de fonction [avec le commutateur d'allumage ou le mode

Affichage multi-information

de fonctionnement en position ON (marche)», page 5-136.

La consommation de carburant moyenne est indiquée par le repère «» sur la jauge de consommation actuelle en carburant.

5

Mode de réinitialisation manuelle

- Quand la consommation moyenne de carburant s'affiche, si vous maintenez l'interrupteur de l'affichage multi-information, ces calculs sont remis à zéro.
- Quand vous effectuez ce qui suit, le réglage du mode passe automatiquement de manuel à automatique.

[Sauf pour les véhicules équipés de la clé F.A.S.T.]

Tournez le commutateur d'allumage en position «ON» (marche) depuis la position «ACC» (accessoire) ou «OFF» (arrêt).

[Pour les véhicules équipés de la clé F.A.S.T.]

Passez du mode de fonctionnement ACC (accessoire) ou OFF (arrêt) au mode de fonctionnement ON (marche).

Mode de réinitialisation automatique

- Quand la consommation moyenne de carburant s'affiche, si vous maintenez l'interrupteur de l'affichage multi-information, ces calculs sont remis à zéro.
- Quand l'interrupteur du moteur ou le mode de fonctionnement se trouve aux positions suivantes, l'affichage de la consommation moyenne en carburant se réinitialise automatiquement.

[Sauf pour les véhicules équipés de la clé F.A.S.T.]

Le commutateur d'allumage est resté en position «ACC» (accessoire) ou «OFF» (arrêt) pendant au moins 4 heures.

[Pour les véhicules équipés de la clé F.A.S.T.]

Le mode de fonctionnement est resté sur ACC (accessoire) ou OFF (arrêt) pendant au moins 4 heures.

REMARQUE

- L'affichage de la vitesse moyenne et l'affichage de la consommation moyenne en carburant peuvent être réinitialisés séparément, que ce soit en mode de réinitialisation automatique ou en mode de réinitialisation manuelle.

REMARQUE

- «---» s'affiche quand la consommation moyenne en carburant ne peut pas être mesurée.
- Le réglage initial (par défaut) est le «mode de réinitialisation automatique».
- La consommation moyenne en carburant peut varier selon les conditions de conduite (condition des routes, votre façon de conduire, etc.). La consommation réelle en carburant peut être différente de la consommation affichée, alors veuillez considérer la consommation en carburant affichée comme un simple guide approximatif.
- Si vous déconnectez le câble de la batterie, les réglages du mode de réinitialisation manuel ou du mode de réinitialisation automatique de l'affichage de la consommation moyenne de carburant seront effacés de la mémoire.
- Le réglage de l'affichage peut être modifié pour utiliser les unités de mesures de préférence [mi/gal (USA), mi/gal (GB), l/100 km ou km/l].
Reportez-vous à la section «Modification du réglage de fonction [avec le commutateur d'allumage ou le mode de fonctionnement en position ON (marche)]», page 5-136.

Affichage de la vitesse moyenne

Cet affichage indique la vitesse moyenne entre la dernière réinitialisation et la présente.

Affichage multi-information

Il y a 2 types de réglages de mode, comme suit.

Pour plus de détails sur la façon de changer le réglage de l'affichage de vitesse moyenne, reportez-vous à la section «Modification du réglage de fonction [avec le commutateur d'allumage ou le mode de fonctionnement en position ON (marche)]», page 5-136.

Mode de réinitialisation manuelle

- Quand la vitesse moyenne s'affiche, si vous maintenez l'interrupteur de l'affichage multi-information, ces calculs sont remis à zéro.
- Quand vous effectuez ce qui suit, le réglage du mode passe automatiquement de manuel à automatique.

[Sauf pour les véhicules équipés de la clé F.A.S.T.]

Tournez le commutateur d'allumage en position «ON» (marche) depuis la position «ACC» (accessoire) ou «OFF» (arrêt).

[Pour les véhicules équipés de la clé F.A.S.T.]

Passez du mode de fonctionnement ACC (accessoire) ou OFF (arrêt) au mode de fonctionnement ON (marche).

Mode de réinitialisation automatique

- Quand la vitesse moyenne s'affiche, si vous maintenez l'interrupteur de l'affichage multi-information, ces calculs sont remis à zéro.
- Quand l'interrupteur du moteur ou le mode de fonctionnement se trouve aux positions suivantes, l'affichage de la vitesse moyenne se réinitialise automatiquement.

[Sauf pour les véhicules équipés de la clé F.A.S.T.]

Le commutateur d'allumage est resté en position «ACC» (accessoire) ou «OFF» (arrêt) pendant au moins 4 heures.

[Pour les véhicules équipés de la clé F.A.S.T.]

Le mode de fonctionnement est resté sur ACC (accessoire) ou OFF (arrêt) pendant au moins 4 heures.

REMARQUE

- L'affichage de la vitesse moyenne et l'affichage de la consommation moyenne en carburant peuvent être réinitialisés séparément, que ce soit en mode de réinitialisation automatique ou en mode de réinitialisation manuelle.
- «---» s'affiche quand la vitesse moyenne ne peut pas être mesurée.

REMARQUE

- Le réglage initial (par défaut) est le «mode de réinitialisation automatique».
- Le réglage de l'affichage peut être modifié pour utiliser les unités de mesures de préférence (mi/h ou km/h). Reportez-vous à la section «Modification du réglage de fonction [avec le commutateur d'allumage ou le mode de fonctionnement en position ON (marche)]», page 5-136.
- Si vous déconnectez le câble de la batterie, les réglages du mode de réinitialisation manuel ou du mode de réinitialisation automatique de l'affichage de la vitesse moyenne seront effacés de la mémoire.

5

Écran de réglage de fonction

Les réglages «Langue d'affichage», «Unité de température», «Unité de consommation en carburant» et «Méthode de réinitialisation de la consommation moyenne en carburant et de la vitesse moyenne» peuvent être modifiés à souhait.

Pour plus de détails, reportez-vous à la section «Modification du réglage de fonction [avec le commutateur d'allumage ou le mode de fonctionnement en position ON (marche)]», page 5-136.

Affichage multi-information

Écran d'interruption d'affichage [avec le commutateur d'allumage ou le mode de fonctionnement sur ON (marche)]

N00556301262

5 Affichage d'avertissement

Quand une information doit être annoncée, comme par exemple une anomalie du système, une tonalité retentit et l'écran d'information passe à l'écran d'affichage d'avertissement.

Reportez-vous à la liste des avertissements et prenez les mesures nécessaires. Reportez-vous à la section «Liste d'affichage d'avertissement [avec le commutateur d'allumage ou le mode de fonctionnement sur ON (marche)]», page 5-149.

Une fois la cause de l'avertissement éliminée, l'affichage d'avertissement s'éteint automatiquement.

Retour à l'écran d'affichage antérieur à l'affichage d'avertissement

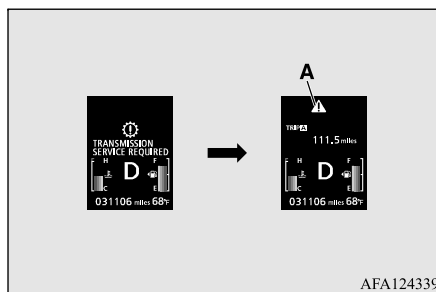

Même si la cause de l'affichage d'avertissement n'est pas éliminée, vous pouvez retourner à l'écran qui était affiché avant l'apparition de l'affichage d'avertissement.

Si vous appuyez sur l'interrupteur de l'affichage multi-information, l'écran d'affichage antérieur à l'avertissement réapparaît et le symbole d'avertissement (A)  s'affiche.



AFA124339

REMARQUE

- Les écrans d'affichage d'avertissement comportant un symbole «» ou «» en haut à droite de l'écran peuvent être changés. Si vous voulez changer l'affichage, appuyez sur l'interrupteur de l'affichage multi-information comme suit.

«»: Appuyez légèrement.

«»: Appuyez pendant environ 2 secondes ou plus.

Réaffichage d'un écran d'affichage d'avertissement

Quand le symbole d'avertissement  apparaît, si vous appuyez légèrement sur l'interrupteur de l'affichage multi-information plusieurs fois, l'écran d'affichage d'avertissement que vous avez changé réapparaît à l'écran.

Autres affichages d'interruption

L'état de fonctionnement de chaque système s'affiche sur l'écran d'information.

Pour plus de détails, reportez-vous à la page correspondante dans la liste des affichages d'avertissement.

Reportez-vous à la section «Autres affichages d'interruption», page 5-160.

Écran d'affichage de position du levier sélecteur

N00556401074

Indique la position du levier sélecteur.

Reportez-vous à la section «Fonctionnement du levier sélecteur», page 5-61.

Écran d'affichage de la température extérieure

N00556500065

Indique la température à l'extérieur du véhicule.

REMARQUE

- Le réglage de l'affichage peut être modifié pour utiliser les unités de mesures de préférence (°F ou °C). Reportez-vous à la section «Modification du réglage de fonction [avec le commutateur d'allumage ou le mode de fonctionnement en position ON (marche)]», page 5-136.
- Suivant des facteurs tels que les conditions de conduite, la température affichée peut être différente de la température extérieure réelle.

Témoin ECO

N00568701061

Ce témoin s'affiche en cas d'écoconduite.

Écran d'affichage du carburant restant

N00556601223

Indique la quantité de carburant restante.

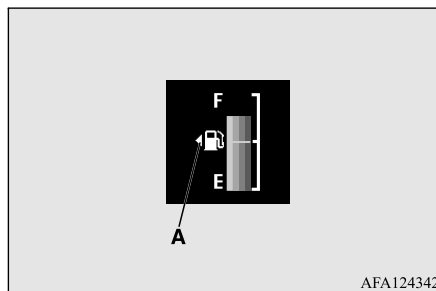

AFA124342

ATTENTION

- Le fait de tomber en panne sèche peut endommager le pot catalytique. Si l'affichage d'avertissement apparaît, refaites le plein dès que possible.

REMARQUE

- L'affichage peut prendre plusieurs secondes à se stabiliser après le remplissage du réservoir.
- Si vous faites le plein de carburant avec le commutateur d'allumage ou le mode de fonctionnement en position ON (marche), il se peut que l'affichage du carburant restant indique un niveau de carburant incorrect.

Affichage multi-information

Repère du volet d'accès au réservoir de carburant

La flèche (A) indique que le volet d'accès au réservoir de carburant est situé sur le côté gauche du véhicule. (Reportez-vous à la section «Plein de carburant», page 3-3.)

5

Affichage d'avertissement de carburant restant

Quand le niveau de carburant est bas, l'écran d'information passe à l'affichage d'interruption de l'affichage d'avertissement de carburant restant et le symbole (B) de l'affichage de carburant restant clignote lentement. Si l'affichage d'avertissement apparaît, refaites le plein dès que possible.

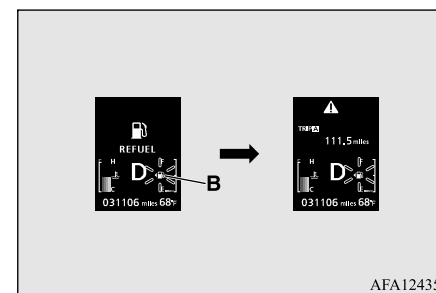

AFA124355

Affichage multi-information

REMARQUE

- En côte ou dans les virages, il est possible que l'affichage soit incorrect en raison du mouvement du carburant dans le réservoir.

5

Rappel d'entretien

N00556701354

Affiche le temps restant approximatif jusqu'à la prochaine inspection périodique recommandée. «---» s'affiche quand le moment de l'inspection est arrivé.

REMARQUE

- L'intervalle de temps entre les rappels d'entretien peut être modifié par un concessionnaire agréé Mitsubishi Motors, pour l'ajuster en cas d'usage intensif, etc. Reportez-vous à la section «Calendrier d'entretien pour usage intensif» du manuel de garantie/d'entretien de votre véhicule. Pour plus de détails, veuillez prendre contact avec votre concessionnaire agréé Mitsubishi Motors.

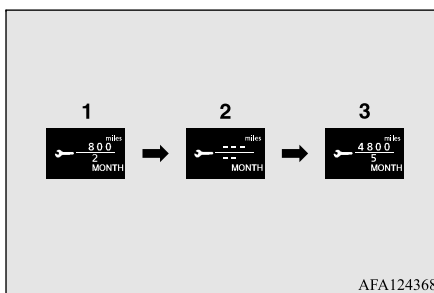

AFA124368

1. Indique le temps restant jusqu'à la prochaine inspection périodique.

REMARQUE

- Indique la distance par unités de 100 km (100 miles) et le temps restant par unités de 1 mois.

2. Ceci vous informe que l'inspection périodique doit être effectuée. Contactez un concessionnaire agréé Mitsubishi Motors ou l'atelier de réparation de votre choix pour faire vérifier le système.

À ce moment-là, quand vous tournez le commutateur d'allumage de la position «OFF» (arrêt) à la position «ON» (marche), ou que vous passez du mode de fonctionnement OFF (arrêt) au mode ON (marche), l'affichage d'avertissement apparaît pendant quelques secondes sur l'écran d'information.



3. Après avoir fait inspecter votre véhicule par un concessionnaire agréé Mitsubishi Motors, l'écran affiche le temps restant jusqu'à la prochaine inspection périodique.

Réinitialisation

L'affichage «---» peut être réinitialisé lorsque le commutateur d'allumage ou le mode de fonctionnement est sur OFF (arrêt). Une fois l'affichage réinitialisé, le temps restant jusqu'à la prochaine inspection périodique s'affiche et l'affichage d'avertissement n'apparaît plus quand vous tournez le commutateur d'allumage de la position «OFF» (arrêt) à la position «ON» (marche), ou que

Affichage multi-information

vous passez du mode de fonctionnement OFF (arrêt) au mode ON (marche).

1. Quand vous appuyez légèrement sur l'interrupteur de l'affichage multi-information, l'écran d'information passe à l'écran d'affichage de rappel d'entretien.

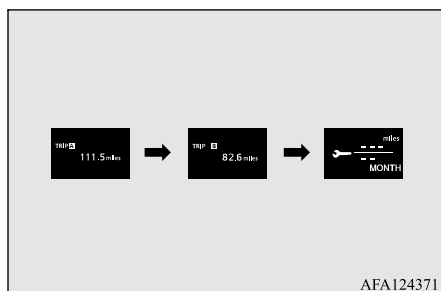

2. Appuyez quelques instants sur l'interrupteur de l'affichage multi-information (pendant 2 secondes environ ou plus) pour afficher «» et le faire clignoter. (Si aucune opération n'est effectuée pendant environ 10 secondes quand ce témoin clignote, l'affichage retourne à l'écran précédent.)

3. Lorsque ce témoin clignote, si vous appuyez légèrement sur l'interrupteur de l'affichage multi-information, l'écran passe de «» à «CLEAR» (effacer). Après cela, le temps restant jusqu'à la prochaine inspection périodique apparaît.

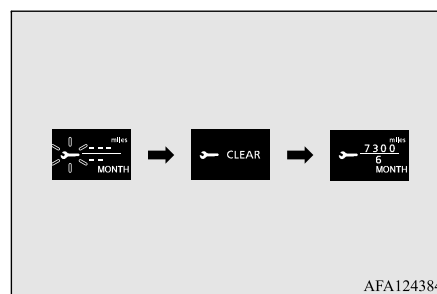

ATTENTION

- Le client est responsable d'effectuer des inspections régulières et un entretien régulier ainsi que les inspections périodiques et l'entretien périodique. Les inspections et l'entretien doivent être effectués afin d'éviter tout risque d'accident et de panne.

REMARQUE

- L'affichage «» ne peut pas être réinitialisé quand le commutateur d'allumage ou le mode de fonctionnement est sur ON (marche).

REMARQUE

- Quand «» s'affiche après une certaine distance et un certain intervalle de temps, l'affichage se réinitialise et le temps restant jusqu'à la prochaine inspection périodique s'affiche.
- Si vous réinitialisez l'affichage accidentellement, consultez un concessionnaire agréé Mitsubishi Motors.

5

Écran d'affichage d'avertissement de porte ouverte [avec le commutateur d'allumage ou le mode de fonctionnement sur ON (marche)]

N00555701155



Si une porte ou le hayon ne sont pas fermés parfaitement, cet écran indique quelle porte est ouverte ou si le hayon est ouvert.

Si la vitesse atteint ou dépasse 8 km/h (5 mi/h) environ alors qu'une porte est restée entre-ouverte, un avertisseur sonore retentit 4 fois pour vous indiquer qu'une porte est entre-ouverte.

Affichage multi-information

ATTENTION

- Avant de prendre la route, assurez-vous toujours que l'affichage d'avertissement se soit éteint.

5

Modification du réglage de fonction [avec le commutateur d'allumage ou le mode de fonctionnement en position ON (marche)]

N00556801326

1. Garez votre véhicule dans un endroit sûr. Appliquez le frein de stationnement complètement et déplacez le levier sélecteur en position «P» (stationnement).
2. Quand vous appuyez légèrement sur l'interrupteur de l'affichage multi-information, l'écran d'information passe à l'écran de réglage de fonction. Reportez-vous à la section «Écran d'information [avec le commutateur d'allumage ou le mode de fonctionnement sur ON (marche)]», page 5-128.



SETTING MENU

ATTENTION

- Pour votre sécurité, arrêtez le véhicule avant d'effectuer les réglages. Pendant la conduite, l'écran de réglage de fonction ne s'affiche pas, même si vous actionnez l'interrupteur de l'affichage multi-information.

3. Appuyez et maintenez l'interrupteur de l'affichage multi-information (pendant au moins 2 secondes) pour passer de l'écran de configuration à l'écran du menu.

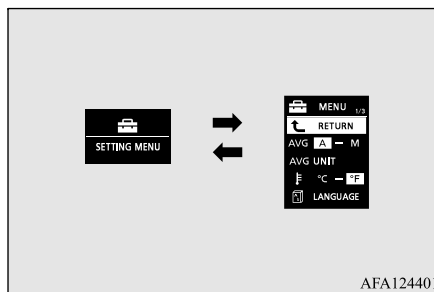
**REMARQUE**

- Pour refaire passer l'écran du menu à l'écran de réglage de fonction, appuyez sur l'interrupteur de l'affichage multi-information pendant au moins 2 secondes.
- Si vous n'effectuez aucune opération dans les 15 secondes environ suivant l'apparition de l'écran du menu, l'affichage revient à l'écran de réglage de fonction.

4. Sélectionnez l'élément à modifier sur l'écran du menu et modifiez au réglage souhaité. Pour de plus amples informations sur les méthodes d'utilisation, veuillez vous reporter aux sections suivantes.

Reportez-vous à la section «Modification du mode de réinitialisation de la consommation moyenne en carburant et de la vitesse moyenne», page 5-137.

Reportez-vous à la section «Modification de l'unité de valeur de l'affichage de consommation en carburant», page 5-138.

Reportez-vous à la section «Modification de l'unité de température», page 5-139.

Reportez-vous à la section «Modification de la langue affichée», page 5-139.

Reportez-vous à la section «Réglage des tonalités de fonctionnement», page 5-140.

Reportez-vous à la section «Modification du temps restant avant que «REST REMINDER» (rappel de repos) ne s'affiche», page 5-140.

Reportez-vous à la section «Modification de l'avertissement sonore des clignotants», page 5-141.

Reportez-vous à la section «Modification de l'affichage de consommation actuelle en carburant», page 5-142.

Reportez-vous à la section «Retour aux réglages par défaut», page 5-142.

Modification du mode de réinitialisation de la consommation moyenne en carburant et de la vitesse moyenne

N00557001282

Vous pouvez régler la condition du mode de l'affichage de la consommation moyenne en carburant et de celui de la vitesse moyenne sur «Auto reset» (réinitialisation automatique) ou sur «Manual reset» (réinitialisation manuelle).

1. Appuyez et maintenez l'interrupteur de l'affichage multi-information (pendant au moins 2 secondes) pour passer de l'écran de configuration à l'écran du menu. Reportez-vous à la section «Modification du réglage de fonction [avec le commutateur d'allumage ou le mode de fonctionnement en position ON (marche)]», page 5-136.
2. Appuyez légèrement sur l'interrupteur de l'affichage multi-information pour sélectionner «AVG» (Réglage de la consommation moyenne en carburant et de la vitesse moyenne).

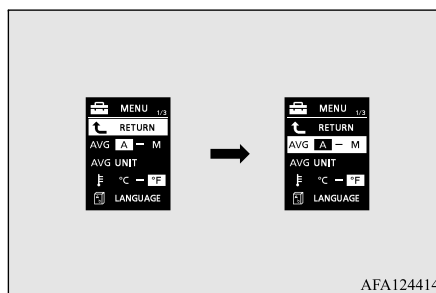

AFA124414

3. Appuyez et maintenez l'interrupteur de l'affichage multi-information (pendant au moins 2 secondes) pour faire passer la séquence d'affichage de A ou 1 (réinitialisation automatique) → M, 2 ou P (réinitialisation manuelle) → A ou 1 (réinitialisation automatique). Le réglage est modifié selon la condition de réinitialisation que vous avez sélectionnée.

Mode de réinitialisation manuelle

- Quand la consommation moyenne de carburant et la vitesse moyenne s'affichent, si vous maintenez l'interrupteur de l'affichage multi-information, ces calculs sont remis à zéro.
- Quand vous effectuez ce qui suit, le réglage du mode passe automatiquement de manuel à automatique.

Affichage multi-information

[Sauf pour les véhicules équipés de la clé F.A.S.T.]

Tournez le commutateur d'allumage en position «ON» (marche) depuis la position «ACC» (accessoire) ou «OFF» (arrêt).

[Pour les véhicules équipés de la clé F.A.S.T.]

Passez du mode de fonctionnement ACC (accessoire) ou OFF (arrêt) au mode de fonctionnement ON (marche).

5

Mode de réinitialisation automatique

- Quand la consommation moyenne de carburant et la vitesse moyenne s'affichent, si vous maintenez l'interrupteur de l'affichage multi-information, ces calculs sont remis à zéro.
- Quand l'interrupteur du moteur ou le mode de fonctionnement se trouve aux positions suivantes, l'affichage de la consommation moyenne de carburant et celui de la vitesse moyenne se réinitialisent automatiquement.

[Sauf pour les véhicules équipés de la clé F.A.S.T.]

Le commutateur d'allumage est resté en position «ACC» (accessoire) ou «OFF» (arrêt) pendant au moins 4 heures.

Affichage multi-information

[Pour les véhicules équipés de la clé F.A.S.T.]

Le mode de fonctionnement est resté en position ACC (accessoire) ou OFF (arrêt) pendant au moins 4 heures.

5

REMARQUE

- Si vous déconnectez le câble de la batterie, les réglages de mode de réinitialisation manuel ou de mode de réinitialisation automatique de l'affichage de la vitesse moyenne et de celui de la consommation moyenne de carburant seront effacés de la mémoire.
- Le réglage initial (par défaut) est le «mode de réinitialisation automatique».

Modification de l'unité de valeur de l'affichage de consommation en carburant

N00557101212

L'unité de l'affichage de la consommation en carburant peut être modifiée. Les unités de distance, de vitesse et de quantité sont aussi modifiées en fonction de l'unité de consommation en carburant sélectionnée.

1. Appuyez et maintenez l'interrupteur de l'affichage multi-information (pendant au moins 2 secondes) pour passer de l'écran de mode de réglage à l'écran du menu.

Reportez-vous à la section «Modification du réglage de fonction [avec le commutateur d'allumage ou le mode de fonctionnement en position ON (marche)]», page 5-136.

2. Appuyez légèrement sur l'interrupteur de l'affichage multi-information pour sélectionner «AVG UNIT» (Réglage de l'unité de l'affichage de consommation en carburant).

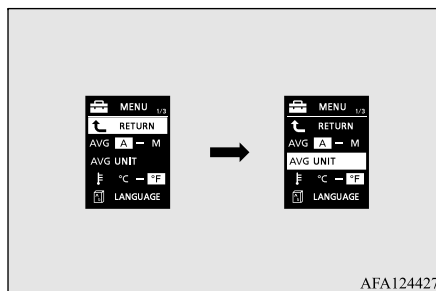

AFA124427

3. Appuyez et maintenez l'interrupteur de l'affichage multi-information (pendant au moins 2 secondes) pour afficher «AVG UNIT» (Réglage de l'unité de l'affichage de consommation en carburant).

4. Appuyez légèrement sur l'interrupteur de l'affichage multi-information suivant la séquence km/l → l/100 km → mpg (US) [mi/gal (USA)] → mpg (UK) [mi/gal (GB)] → RETURN (retour) → km/l.

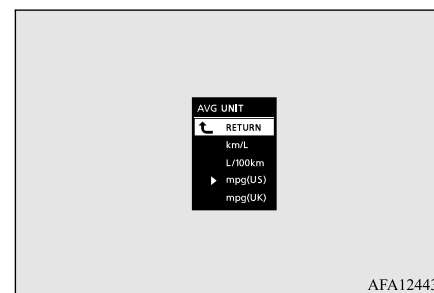

5. Appuyez et maintenez l'interrupteur de l'affichage multi-information (pendant au moins 2 secondes) pour modifier le réglage à l'unité sélectionnée.

REMARQUE

- Les unités d'affichage pour l'autonomie, la consommation moyenne de carburant, la vitesse moyenne et la consommation en carburant actuelle sont modifiées, mais les unités utilisées par l'aiguille (compteur de vitesse), l'odomètre et le totalisateur partiel restent les mêmes.
- Si l'on déconnecte la batterie, la mémoire du réglage de l'unité est effacée et il est défini automatiquement sur [mi/gal (USA) ou (l/100 km)].

Les unités de distance et de vitesse sont aussi modifiées suivant les combinaisons suivantes

en fonction de l'unité de consommation en carburant sélectionnée.

Économie de carburant	Distance (autonomie)	Vitesse (vitesse moyenne)
mi/gal (USA)	mile(s)	mi/h
mi/gal (GB)	mile(s)	mi/h
km/l	km	km/h
l/100 km	km	km/h

Modification de l'unité de température

N00557201239

L'unité de l'affichage de température peut être modifiée.

1. Appuyez et maintenez l'interrupteur de l'affichage multi-information (pendant au moins 2 secondes) pour passer de l'écran de configuration à l'écran du menu. Reportez-vous à la section «Modification du réglage de fonction [avec le commutateur d'allumage ou le mode de fonctionnement en position ON (marche)]», page 5-136.

2. Appuyez légèrement sur l'interrupteur de l'affichage multi-information pour sélectionner « F » (Réglage de l'unité de température).

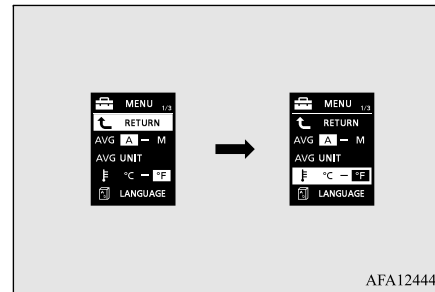

AFA124443

3. Appuyez et maintenez l'interrupteur de l'affichage multi-information (pendant environ 2 secondes ou plus) pour passer, dans l'ordre, de °F → °C → °F. Le réglage est modifié selon l'unité de température sélectionnée.

REMARQUE

- Si l'on déconnecte la batterie, la mémoire du réglage de l'unité est effacée et il est défini automatiquement sur °F (°C).

Modification de la langue affichée

N00557301227

Vous pouvez modifier la langue de l'affichage multi-information.

Affichage multi-information

1. Appuyez et maintenez l'interrupteur de l'affichage multi-information (pendant au moins 2 secondes) pour passer de l'écran de mode de réglage à l'écran du menu. Reportez-vous à la section «Modification du réglage de fonction [avec le commutateur d'allumage ou le mode de fonctionnement en position ON (marche)]», page 5-136.
2. Appuyez légèrement sur l'interrupteur de l'affichage multi-information pour sélectionner «LANGUAGE» (Réglage de la langue).

5

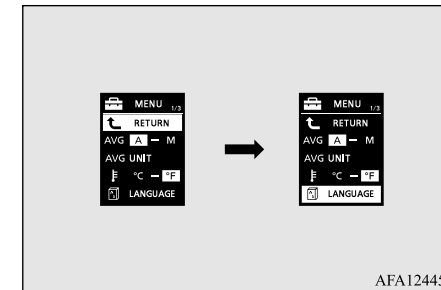

AFA124456

3. Maintenez l'interrupteur de l'affichage multi-information enfoncé (pendant au moins 2 secondes) pour afficher «LANGUAGE» (Réglage de la langue).
4. Appuyez légèrement sur l'interrupteur de l'affichage multi-information pour sélectionner la langue désirée.

Affichage multi-information

5. Appuyez et maintenez l'interrupteur de l'affichage multi-information (pendant au moins 2 secondes) pour modifier le réglage à la langue sélectionnée.

REMARQUE

- Si l'on déconnecte la batterie, la mémoire du réglage de la langue est effacée et il est défini automatiquement sur ENGLISH (anglais).
- Si vous sélectionnez «---» dans le réglage de la langue, un message d'avertissement ne s'affiche pas lorsqu'un affichage d'avertissement ou un affichage d'interruption est généré.

Réglage des tonalités de fonctionnement

N00557401198

Vous pouvez désactiver les tonalités de fonctionnement de l'interrupteur de l'affichage multi-information et de la touche d'illumination du compteur à rhéostat.

1. Appuyez et maintenez l'interrupteur de l'affichage multi-information (pendant au moins 2 secondes) pour passer de l'écran de configuration à l'écran du menu.

Reportez-vous à la section «Modification du réglage de fonction [avec le commutateur d'allumage ou le mode de fonctionnement en position ON (marche)]», page 5-136.

2. Appuyez légèrement sur l'interrupteur de l'affichage multi-information pour sélectionner «» (réglage des tonalités de fonctionnement).

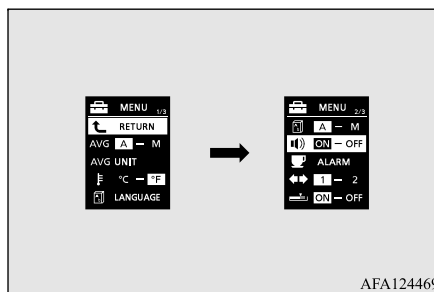

AFA124469

3. Appuyez et maintenez l'interrupteur de l'affichage multi-information (pendant au moins 2 secondes) pour faire passer la séquence d'affichage de ON (tonalités de fonctionnement activées) → OFF (tonalités de fonctionnement désactivées) → ON (tonalités de fonctionnement activées). Le réglage est modifié selon la condition que vous sélectionnez.

REMARQUE

- Si l'on déconnecte la batterie, la mémoire du réglage des tonalités de fonctionnement est effacée et il est défini automatiquement sur «ON» (tonalités de fonctionnement activées).
- Le réglage des tonalités de fonctionnement ne désactive que la tonalité de fonctionnement de l'interrupteur de l'affichage multi-information et de la touche d'illumination du compteur à rhéostat. Les effets sonores de l'affichage d'avertissement et autres sons ne peuvent pas être désactivés.

Modification du temps restant avant que «REST REMINDER» (rappel de repos) ne s'affiche

N00557501203

Le temps restant avant que l'affichage n'apparaisse peut être modifié.

1. Appuyez et maintenez l'interrupteur de l'affichage multi-information (pendant au moins 2 secondes) pour passer de l'écran de configuration à l'écran du menu. Reportez-vous à la section «Modification du réglage de fonction [avec le commutateur d'allumage ou le mode de fonctionnement en position ON (marche)]», page 5-136.

2. Appuyez légèrement sur l'interrupteur de l'affichage multi-information pour sélectionner «ALARM» (Réglage du temps de repos).

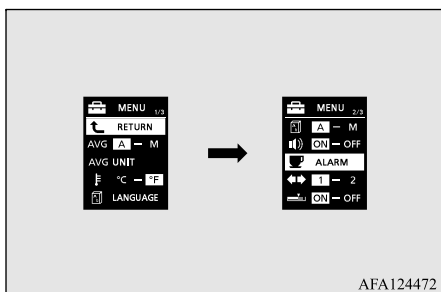

3. Appuyez et maintenez l'interrupteur de l'affichage multi-information (pendant au moins 2 secondes) pour afficher «ALARM» (Réglage du temps de repos).

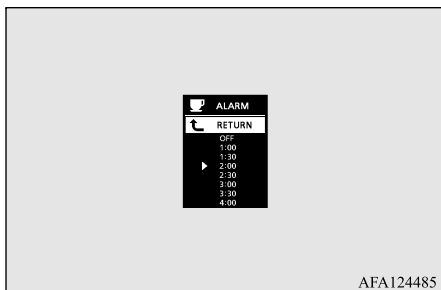

4. Appuyez légèrement sur l'interrupteur de l'affichage multi-information pour sélectionner la durée voulue jusqu'à l'apparition de l'affichage.
5. Appuyez et maintenez l'interrupteur de l'affichage multi-information (pendant au moins 2 secondes) pour modifier le réglage à la durée sélectionnée.

REMARQUE

- Si l'on déconnecte la batterie, la mémoire du réglage de l'unité est effacée et il est défini automatiquement sur «OFF» (désactivé).
- La durée de conduite se réinitialise lorsque le commutateur d'allumage est sur «OFF» (arrêt) ou le mode de fonctionnement sur «OFF» (arrêt).

Modification de l'avertissement sonore des clignotants

N00563501123

L'avertissement sonore des clignotants peut être modifié.

1. Appuyez et maintenez l'interrupteur de l'affichage multi-information pendant au moins 2 secondes pour passer de l'écran du mode de configuration à l'écran du menu.

Affichage multi-information

Reportez-vous à la section «Modification du réglage de fonction [avec le commutateur d'allumage ou le mode de fonctionnement en position ON (marche)]», page 5-136.

2. Appuyez légèrement sur l'interrupteur de l'affichage multi-information pour sélectionner «». (Modification de l'avertissement sonore des clignotants)

5

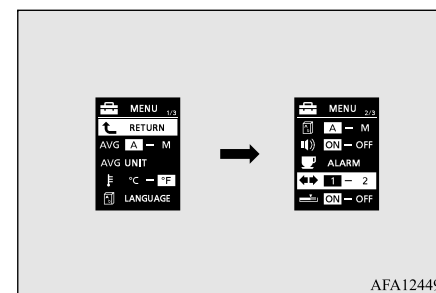

3. Appuyez sur l'interrupteur de l'affichage multi-information pendant au moins 2 secondes pour faire défiler les sélections dans l'ordre 1 (avertissement sonore de clignotant 1) → 2 (avertissement sonore de clignotant 2) → 1 (avertissement sonore de clignotant 1). Les réglages changent, indiquant le réglage d'avertissement sonore sélectionné pour les clignotants.

Affichage multi-information

Modification de l'affichage de consommation actuelle en carburant

N00563601065

La configuration du graphique à barres de la consommation actuelle en carburant est réglable.

5

1. Appuyez et maintenez l'interrupteur de l'affichage multi-information pendant au moins 2 secondes pour passer de l'écran du mode de configuration à l'écran du menu.

Reportez-vous à la section «Modification du réglage de fonction [avec le commutateur d'allumage ou le mode de fonctionnement en position ON (marche)]», page 5-136.

2. Appuyez légèrement sur l'interrupteur de l'affichage multi-information pour sélectionner «». (Modification de l'affichage de consommation actuelle en carburant)

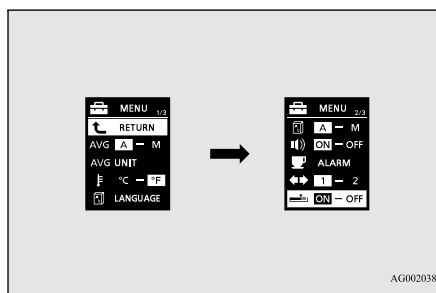

AG0020389

3. Appuyez sur l'interrupteur de l'affichage multi-information pendant au moins 2 secondes pour faire défiler les sélections dans l'ordre ON (graphique à barres vertes affiché) → OFF (graphique à barres vertes non affiché) → ON (graphique à barres vertes affiché).

La configuration change et passe au réglage sélectionné pour le graphique à barres.

Retour aux réglages par défaut

N00557601259

Tous les réglages de fonction peuvent être réglés à nouveau à leurs valeurs par défaut.

1. Appuyez et maintenez l'interrupteur de l'affichage multi-information (pendant au moins 2 secondes) pour passer de l'écran de configuration à l'écran du menu.

Reportez-vous à la section «Modification du réglage de fonction [avec le commutateur d'allumage ou le mode de fonctionnement en position ON (marche)]», page 5-136.

2. Appuyez légèrement sur l'interrupteur de l'affichage multi-information pour sélectionner «RESET» (Retour aux réglages par défaut).

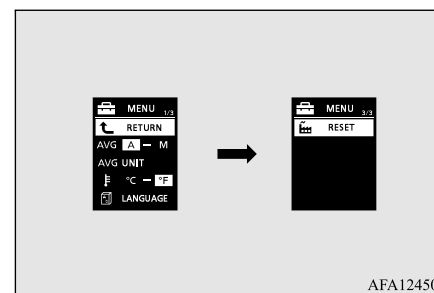

AFA124502

3. Appuyez et maintenez l'interrupteur de l'affichage multi-information (pendant au moins 5 secondes), l'avertisseur sonore retentit et tous les réglages de fonction retournent à leur valeur par défaut.

REMARQUE

- Les réglages par défaut sont les suivants.
 - Mode de réinitialisation de la consommation moyenne en carburant et de la vitesse moyenne: A (réinitialisation automatique)

 **REMARQUE**

- Unité d'affichage de consommation en carburant: mi/gal (USA) ou (l/100 km)
- Unité de température: °F (Fahrenheit) ou °C (Celsius)
- Langue d'affichage: ANGLAIS
- Réglage de la commande coopérative de langue: A
- Tonalités de fonctionnement: ON (Tonalité de fonctionnement activée)
- Affichage «REST REMINDER» (rappel de repos): OFF (arrêt)
- Avertissement sonore de clignotant: Avertissement sonore de clignotant 1
- Affichage du graphique à barres vertes de la consommation en carburant actuelle: ON (marche)

Liste d'affichage de l'écran des témoins lumineux, de l'écran des témoins d'avertissement et de l'écran d'information

Liste d'affichage de l'écran des témoins lumineux, de l'écran des témoins d'avertissement et de l'écran d'information

N0055770048

Liste des témoins et des témoins d'avertissement

N00557801381

5

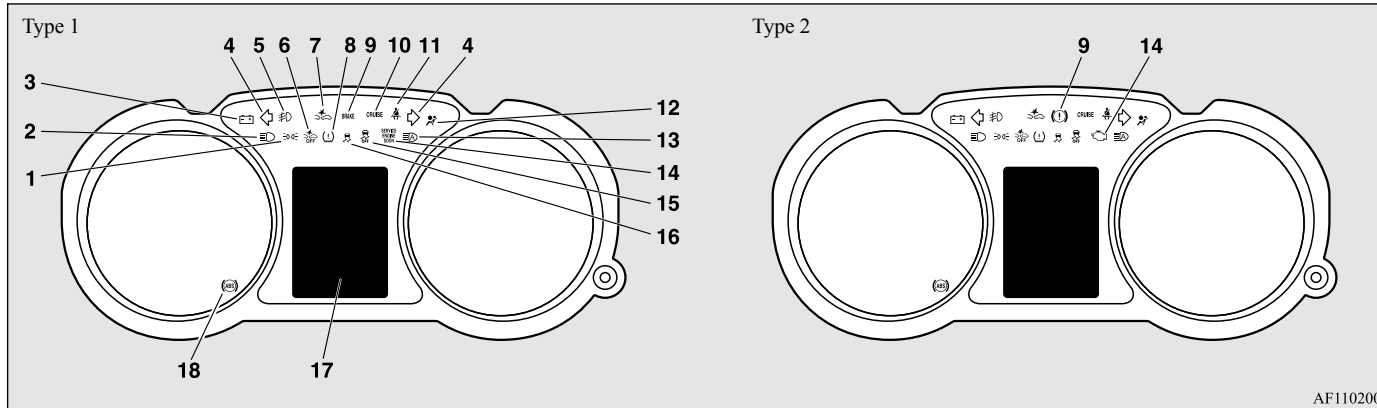

AF1102005

- 1- Témoin des feux de position → p.5-163
- 2- Témoin de feux de route → p.5-163
- 3- Témoin du système de charge → p.5-165
- 4- Témoin des clignotants/feux de détresse → p.5-163
- 5- Témoin de phare antibrouillard avant (le cas échéant) → p.5-163

- 6- Témoin OFF (arrêt) du système de prévention des collisions frontales (FCM) (le cas échéant) → p.5-94
- 7- Témoin du système de prévention des collisions frontales (FCM) (le cas échéant) → p.5-94
- 8- Témoin du système de surveillance de la pression de gonflage des pneus → p.5-113
- 9- Témoin des freins → p.5-164

- 10- Témoin du régulateur de vitesse (le cas échéant) → p.5-86
- 11- Témoin/rappel de ceinture de sécurité non bouclée → p.4-17
- 12- Témoin du système de retenue supplémentaire (SRS) → p.4-36
- 13- Témoin du système de feux de route automatique (AHB) (le cas échéant) → p.5-172

5-144 Fonctions et commandes

Liste d'affichage de l'écran des témoins lumineux, de l'écran des témoins d'avertissement et de l'écran d'information

- 14- Témoin d'anomalie du moteur («SERVICE ENGINE SOON» ou «entretien moteur nécessaire») → p.5-164
- 15- Témoin OFF (désactivé) du système de contrôle de stabilité actif (ASC) (le cas échéant) → p.5-83
- 16- Témoin du système de contrôle de stabilité actif (ASC) → p.5-83
- 17- Liste d'affichage de l'écran d'information → p.5-145
- 18- Témoin du système de freinage antiblo-cage → p.5-79

5

Liste d'affichage de l'écran d'information

N0055790082

Quand une information doit être donnée, comme par exemple un rappel de feu allumé, une tonalité retentit et l'écran passe aux affichages indiqués ci-dessous. Reportez-vous à la page adéquate et prenez les mesures nécessaires.

Une fois la cause de l'avertissement éliminée, l'affichage d'avertissement s'éteint automatiquement.

Reportez-vous à la section «Liste d'affichage d'avertissement [avec le commutateur d'allumage ou le mode de fonctionnement sur OFF (arrêt)]», page 5-146.

Reportez-vous à la section «Liste d'affichage d'avertissement [avec le commutateur d'allumage ou le mode de fonctionnement sur ON (marche)]», page 5-149.

Reportez-vous à la section «Autres affichages d'interruption» à la page 5-160.

REMARQUE

- Dans les cas suivants, il se peut qu'un avertissement s'affiche sur l'écran d'information et que l'avertisseur sonore retentisse quelquefois pendant quelques secondes.
Ceci est dû à des interférences, telles que de fortes ondes électromagnétiques ou du bruit, relevées par le système et il ne s'agit pas d'un problème de fonctionnement.
- Une onde électromagnétique extrêmement forte peut être émise par une source telle qu'un émetteur radio illégal, une étincelle provenant d'un fil ou une station radar.

Liste d'affichage de l'écran des témoins lumineux, de l'écran des témoins d'avertissement et de l'écran d'information



 **REMARQUE**

• Un voltage anormal ou une décharge d'électricité statique est généré par le fonctionnement des systèmes électroniques du véhicule (y compris les pièces après-vente).





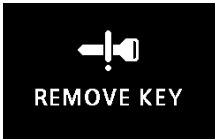

Si l'affichage d'avertissement est apparu plusieurs fois, rendez-vous avec votre véhicule chez un concessionnaire agréé Mitsubishi Motors ou l'atelier de réparation de votre choix et faites inspecter le système.

5**Liste d'affichage d'avertissement [avec le commutateur d'allumage ou le mode de fonctionnement sur OFF (arrêt)]**

N00558001348





Écran	Cause	Procédez comme suit (Référence)
 REMOVE KEY	<ul style="list-style-type: none"> Vous avez oublié de retirer la clé du commutateur d'allumage. 	<ul style="list-style-type: none"> Enlevez la clé. Reportez-vous à la section «Système de rappel de clé oubliée», page 5-39.
 TURN OFF LIGHTS	<ul style="list-style-type: none"> Vous avez oublié d'éteindre les feux. 	Reportez-vous à la section «Fonction de désactivation automatique des feux (phares et autres éclairages)», page 5-169.
 ALARM ACTIVATING	<ul style="list-style-type: none"> Le système d'alarme antivol est en train de fonctionner. 	Reportez-vous à la section «Système d'alarme antivol», page 5-44.

Liste d'affichage de l'écran des témoins lumineux, de l'écran des témoins d'avertissement et de l'écran d'information

Écran	Cause	Procédez comme suit (Référence)
	<ul style="list-style-type: none"> Le système a correctement reçu la demande de programmation de clé par le client et traite actuellement la demande d'enregistrement. 	<p>Reportez-vous à la section «Programmation de clé par le client (sauf pour les véhicules vendus au Canada)», page 5-6.</p> <p>Reportez-vous à la section «Programmation de clé F.A.S.T. par le client (sauf pour les véhicules vendus au Canada)», page 5-30.</p>
 <p>KEY BATTERY LOW</p>  <p>KEY NOT DETECTED</p>  <p>KEY STILL IN VEHICLE</p>  <p>CHECK DOORS</p>  <p>KEYLESS OPERATION SYSTEM SERVICE REQUIRED</p>	<ul style="list-style-type: none"> Il y a une anomalie de la clé F.A.S.T. 	<p>Reportez-vous à la section «Clé F.A.S.T. (Free-hand Advanced Security Transmitter)», page 5-15.</p>

5



Liste d'affichage de l'écran des témoins lumineux, de l'écran des témoins d'avertissement et de l'écran d'information

Écran	Cause	Procédez comme suit (Référence)
 IMMOBILIZER SYSTEM SERVICE REQUIRED	<ul style="list-style-type: none"> ● Il y a une anomalie au niveau du système anti-démarrage électronique. (Système antivol) 	<ul style="list-style-type: none"> ● Contactez un concessionnaire agréé Mitsubishi Motors ou l'atelier de réparation de votre choix pour faire vérifier le système.
5  KEY NOT DETECTED INSERT KEY INTO KEY SLOT IN GLOVE BOX	<ul style="list-style-type: none"> ● La clé F.A.S.T. n'est pas détectée. 	<ul style="list-style-type: none"> ● Insérez la clé F.A.S.T. dans la serrure à l'intérieur de la boîte à gants. Reportez-vous à la section «Si la clé F. A. S. T. ne fonctionne pas correctement», page 5-28.
 REMOVE KEY FROM KEY SLOT IN GLOVE BOX	<ul style="list-style-type: none"> ● Vous avez oublié la clé F.A.S.T. dans la serrure à l'intérieur de la boîte à gants. 	<ul style="list-style-type: none"> ● Retirez la clé F.A.S.T. de la serrure à l'intérieur de la boîte à gants.
 SHIFT TO P POSITION	<ul style="list-style-type: none"> ● L'interrupteur du moteur est enfoncé pour couper le moteur pendant que le levier sélecteur est sur une position autre que «P» (stationnement). 	<ul style="list-style-type: none"> ● Placez le levier sélecteur sur «P» (stationnement) pour sélectionner le mode de fonctionnement OFF (arrêt).
 ELECTRICAL SYSTEM SERVICE REQUIRED	<ul style="list-style-type: none"> ● Il y a une anomalie dans le circuit électrique. 	<ul style="list-style-type: none"> ● Stationnez votre véhicule dans un endroit sûr dès que possible et contactez un concessionnaire agréé Mitsubishi Motors ou l'atelier de réparation de votre choix pour faire vérifier le système.

Liste d'affichage de l'écran des témoins lumineux, de l'écran des témoins d'avertissement et de l'écran d'information







Liste d'affichage d'avertissement [avec le commutateur d'allumage ou le mode de fonctionnement sur ON (marche)]

N00558101424





Écran	Cause	Procédez comme suit (Référence)
 <p>LOW WASHER FLUID</p> <p>(le cas échéant)</p>	<ul style="list-style-type: none"> Le niveau de liquide de lave-glace est bas. 	<ul style="list-style-type: none"> Remplissez le réservoir de liquide de lave-glace. Reportez-vous à la section «Liquide de lave-glace», page 9-11. Reportez-vous à la section «Capacité», page 11-5.
 <p>POWER STEERING SERVICE REQUIRED</p>	<ul style="list-style-type: none"> Il y a une anomalie au niveau du système de direction assistée à commande électrique (EPS). 	<ul style="list-style-type: none"> Faites inspecter le véhicule par un concessionnaire agréé Mitsubishi Motors ou l'atelier de réparation de votre choix dès que possible. Reportez-vous à la section «Système de direction assistée à commande électrique (EPS)», page 5-81.

5





Liste d'affichage de l'écran des témoins lumineux, de l'écran des témoins d'avertissement et de l'écran d'information

Écran	Cause	Procédez comme suit (Référence)
<div style="display: flex; align-items: center;"> <div style="background-color: black; color: white; padding: 2px 5px; margin-right: 10px; font-weight: bold;">5</div> <div style="background-color: black; color: white; padding: 5px; text-align: center;">  KEY BATTERY LOW </div> </div>	<ul style="list-style-type: none"> ● La clé F.A.S.T. présente une anomalie. 	Reportez-vous à la section «Clé F.A.S.T. (Free-hand Advanced Security Transmitter)», page 5-15.
<div style="background-color: black; color: white; padding: 5px; text-align: center;">  KEY NOT DETECTED </div>		
<div style="background-color: black; color: white; padding: 5px; text-align: center;">  KEY STILL IN VEHICLE </div>		
<div style="background-color: black; color: white; padding: 5px; text-align: center;">  CHECK DOORS </div>		
<div style="background-color: black; color: white; padding: 5px; text-align: center;">  KEYLESS OPERATION SYSTEM SERVICE REQUIRED </div>		
<div style="background-color: black; color: white; padding: 5px; text-align: center;">  </div>	<ul style="list-style-type: none"> ● Le système a correctement reçu la demande de programmation de clé par le client et traite actuellement la demande d'enregistrement. 	Reportez-vous à la section «Programmation de clé par le client (sauf pour les véhicules vendus au Canada)», page 5-6. Reportez-vous à la section «Programmation de clé F.A.S.T. par le client (sauf pour les véhicules vendus au Canada)», page 5-30.





Liste d'affichage de l'écran des témoins lumineux, de l'écran des témoins d'avertissement et de l'écran d'information

Écran	Cause	Procédez comme suit (Référence)
	<ul style="list-style-type: none"> ● Le niveau de liquide de frein est bas. ● Il y a une anomalie du système de freinage. 	<ul style="list-style-type: none"> ● Stationnez votre véhicule dans un endroit sûr et inspectez-le. ● Si le témoin est toujours allumé après l'inspection, veuillez contacter un concessionnaire agréé Mitsubishi Motors ou l'atelier de réparation de votre choix pour obtenir de l'aide. Reportez-vous à la section «Affichage d'avertissement des freins», page 5-165.
	<ul style="list-style-type: none"> ● Il y a une anomalie du système de freinage antiblo-cage. 	<ul style="list-style-type: none"> ● Évitez les freinages brusques et la conduite à grande vitesse, stationnez le véhicule dans un endroit sûr et prenez des mesures correctives. Reportez-vous à la section «Avertissement du système de freinage antiblo-cage», page 5-79.
	<ul style="list-style-type: none"> ● La pression de gonflage d'un des pneus (sauf le pneu de secours) est basse. 	Reportez-vous à la section «Système de surveillance de la pression de gonflage des pneus», page 5-112.
	<ul style="list-style-type: none"> ● Il y a une anomalie du circuit de contrôle de la pression de gonflage des pneus. 	Reportez-vous à la section «Système de surveillance de la pression de gonflage des pneus», page 5-112.
	<ul style="list-style-type: none"> ● Une des portes ou le hayon n'est pas fermé(e) complètement. La porte ouverte est affichée. 	<ul style="list-style-type: none"> ● Fermez la porte ou le hayon. Reportez-vous à la section «Écran d'affichage d'avertissement de porte ouverte [avec le commutateur d'allumage ou le mode de fonctionnement sur ON (marche)]», page 5-135.

Liste d'affichage de l'écran des témoins lumineux, de l'écran des témoins d'avertissement et de l'écran d'information





Écran	Cause	Procédez comme suit (Référence)
 CLOSE HOOD	<ul style="list-style-type: none"> Le capot est ouvert. 	<ul style="list-style-type: none"> Fermez le capot. Reportez-vous à la section «Capot», page 9-4.
5  IMMOBILIZER SYSTEM SERVICE REQUIRED	<ul style="list-style-type: none"> Le système anti-démarrage électronique (système anti-vol) est défaillant. 	<ul style="list-style-type: none"> Réglez le mode de fonctionnement sur OFF (arrêt), puis remettez le moteur en marche. Si l'avertissement est toujours présent, veuillez vous adresser à un concessionnaire agréé Mitsubishi Motors ou à un atelier de réparation de votre choix.
 OFF	<ul style="list-style-type: none"> La porte du conducteur est ouverte quand le mode de fonctionnement est réglé sur autre chose que OFF (arrêt). 	<ul style="list-style-type: none"> Réglez le mode de fonctionnement sur OFF (arrêt). Reportez-vous à la section «Système de rappel de mode de fonctionnement sur ON (marche)», page 5-39.
	<ul style="list-style-type: none"> Vous avez essayé de verrouiller toutes les portes et le hayon tandis que le mode de fonctionnement est réglé sur autre chose que OFF (arrêt). 	<ul style="list-style-type: none"> Réglez le mode de fonctionnement sur OFF (arrêt). Reportez-vous à la section «Système de rappel de mode de fonctionnement sur OFF (arrêt)», page 5-25.
 ELECTRICAL SYSTEM SERVICE REQUIRED	<ul style="list-style-type: none"> Il y a une anomalie dans le circuit électrique. 	<ul style="list-style-type: none"> Stationnez votre véhicule dans un endroit sûr dès que possible et contactez un concessionnaire agréé Mitsubishi Motors ou l'atelier de réparation de votre choix pour faire vérifier le système.
 ENGINE OVERHEATING STOP SAFELY	<ul style="list-style-type: none"> Le moteur a surchauffé. 	<ul style="list-style-type: none"> Stationnez votre véhicule dans un endroit sûr et prenez des mesures correctives. Reportez-vous à la section «Surchauffé du moteur», page 8-4.

Liste d'affichage de l'écran des témoins lumineux, de l'écran des témoins d'avertissement et de l'écran d'information



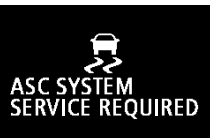

Écran	Cause	Procédez comme suit (Référence)
 TRANSMISSION OVERHEATING SLOW DOWN	<ul style="list-style-type: none"> ● La température du liquide de CVT a augmenté. 	<ul style="list-style-type: none"> ● Stationnez votre véhicule dans un endroit sûr et prenez des mesures correctives. Reportez-vous à la section «Transmission à variation continue (CVT)», page 5-60.
 FASTEN SEAT BELT	<ul style="list-style-type: none"> ● Ceinture de sécurité pas attachée quand le commutateur d'allumage ou le mode de fonctionnement est en position ON (marche). 	<ul style="list-style-type: none"> ● Portez votre ceinture de sécurité correctement. Reportez-vous à la section «Témoin/rappel de ceinture de sécurité non bouclée du conducteur», page 4-17.
 FUEL SYSTEM SERVICE REQUIRED	<ul style="list-style-type: none"> ● Il y a une anomalie dans le circuit d'alimentation en carburant. 	<ul style="list-style-type: none"> ● Contactez un concessionnaire agréé Mitsubishi Motors ou l'atelier de réparation de votre choix pour faire vérifier le système.
 RELEASE PARKING BRAKE	<ul style="list-style-type: none"> ● Vous conduisez le véhicule avec le frein de stationnement encore serré. 	<ul style="list-style-type: none"> ● Desserrez le frein de stationnement. Reportez-vous à la section «Affichage d'avertissement des freins», page 5-165.
 LOW OIL PRESSURE	<ul style="list-style-type: none"> ● Il y a une anomalie du circuit de circulation de l'huile moteur. 	<ul style="list-style-type: none"> ● Stationnez votre véhicule dans un endroit sûr dès que possible et contactez un concessionnaire agréé Mitsubishi Motors ou l'atelier de réparation de votre choix pour faire vérifier le système. Reportez-vous à la section «Affichage d'avertissement de pression d'huile», page 5-167.

5

Liste d'affichage de l'écran des témoins lumineux, de l'écran des témoins d'avertissement et de l'écran d'information

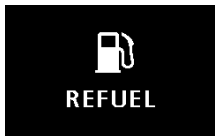

Écran	Cause	Procédez comme suit (Référence)
	<ul style="list-style-type: none"> ● Il y a une anomalie du circuit de charge. 	<ul style="list-style-type: none"> ● Stationnez votre véhicule dans un endroit sûr dès que possible et contactez un concessionnaire agréé Mitsubishi Motors ou l'atelier de réparation de votre choix pour obtenir de l'aide. Reportez-vous à la section «Témoin du système de charge», page 5-165.
	<ul style="list-style-type: none"> ● Il y a une anomalie du système SRS de coussins de sécurité gonflables ou du système de prétendeur. 	<ul style="list-style-type: none"> ● Contactez un concessionnaire agréé Mitsubishi Motors ou l'atelier de réparation de votre choix pour faire vérifier le système immédiatement. Reportez-vous à la section «Témoin/affichage d'avertissement du SRS», page 4-36.
	<ul style="list-style-type: none"> ● Il y a une anomalie du système de contrôle de stabilité actif (ASC). 	<ul style="list-style-type: none"> ● Contactez un concessionnaire agréé Mitsubishi Motors ou l'atelier de réparation de votre choix pour faire vérifier le système. Reportez-vous à la section «Contrôle de stabilité actif (ASC)», page 5-82.
	<ul style="list-style-type: none"> ● Il y a une anomalie au niveau de l'aide au démarrage en côte. 	<ul style="list-style-type: none"> ● Faites vérifier le véhicule par un concessionnaire agréé Mitsubishi Motors ou un atelier de réparation de votre choix. Reportez-vous à la section «Aide au démarrage en côte», page 5-76.
	<ul style="list-style-type: none"> ● Il y a une anomalie du système 4 roues motrices contrôlé électroniquement. 	<ul style="list-style-type: none"> ● Contactez un concessionnaire agréé Mitsubishi Motors ou l'atelier de réparation de votre choix pour faire vérifier le système. Reportez-vous à la section «Système 4 roues motrices contrôlé électroniquement», page 5-68.

Liste d'affichage de l'écran des témoins lumineux, de l'écran des témoins d'avertissement et de l'écran d'information



Écran	Cause	Procédez comme suit (Référence)
 TRANSMISSION SERVICE REQUIRED	<ul style="list-style-type: none"> ● Il y a une anomalie au niveau de la transmission à variation continue. 	<ul style="list-style-type: none"> ● Contactez un concessionnaire agréé Mitsubishi Motors ou l'atelier de réparation de votre choix pour faire vérifier le système. Reportez-vous à la section «Transmission à variation continue (CVT)», page 5-60.
 4WD SYSTEM OVERHEATING SLOW DOWN	<ul style="list-style-type: none"> ● Le système 4 roues motrices contrôlé électroniquement est chaud. 	Reportez-vous à la section «Système 4 roues motrices contrôlé électroniquement», page 5-68.
 REFUEL	<ul style="list-style-type: none"> ● Le niveau de carburant est bas. 	<ul style="list-style-type: none"> ● Faites le plein le plus rapidement possible. Reportez-vous à la section «Écran d'affichage du carburant restant», page 5-133.
 POSSIBLE ICY ROADS	<ul style="list-style-type: none"> ● La température extérieure est inférieure ou égale à 3 °C (37 °F). 	<ul style="list-style-type: none"> ● Faites attention lorsque vous conduisez sur route verglacée. ● Il pourrait y avoir du verglas, même lorsque l'avertissement n'est pas affiché, alors conduisez prudemment.
 FCM! FCM SERVICE REQUIRED	<ul style="list-style-type: none"> ● Le système de prévention des collisions frontales (FCM) présente une défaillance. 	<ul style="list-style-type: none"> ● Contactez un concessionnaire agréé Mitsubishi Motors ou l'atelier de réparation de votre choix pour faire vérifier le système. Reportez-vous à la section «Avertissement de problème système: Désactivation du système FCM en raison d'une défaillance», page 5-95.

5

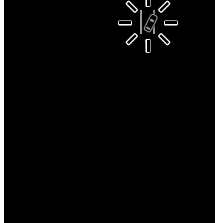
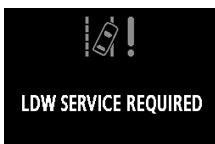
Liste d'affichage de l'écran des témoins lumineux, de l'écran des témoins d'avertissement et de l'écran d'information



Écran	Cause	Procédez comme suit (Référence)
 <p>FCM BRAKE ACTIVATED</p>	<ul style="list-style-type: none"> ● La fonction de freinage FCM du système de prévention des collisions frontales (FCM) a été activée. 	Reportez-vous à la section «Fonction de freinage FCM», page 5-91.
5  <p>FCM TEMPORARILY NOT AVAILABLE</p>	<ul style="list-style-type: none"> ● Le système de prévention des collisions frontales (FCM) est provisoirement indisponible pour une raison quelconque. Il ne s'agit pas d'un dysfonctionnement. 	Reportez-vous à la section «Avertissement de problème système», page 5-95.
 <p>(clignotement en jaune)</p>	<ul style="list-style-type: none"> ● Le système d'avertissement de sortie de voie (LDW) a détecté que votre véhicule est sur le point de quitter ou a déjà quitté sa voie de circulation. 	Reportez-vous à la section «Avertissement de sortie de voie (LDW)», page 5-109.
 <p>LDW SERVICE REQUIRED</p>	<ul style="list-style-type: none"> ● Le système d'avertissement de sortie de voie (LDW) présente une défaillance. 	<ul style="list-style-type: none"> ● Contactez un concessionnaire agréé Mitsubishi Motors ou l'atelier de réparation de votre choix pour faire vérifier le système. Reportez-vous à la section «Avertissement de sortie de voie (LDW)», page 5-109.

Liste d'affichage de l'écran des témoins lumineux, de l'écran des témoins d'avertissement et de l'écran d'information

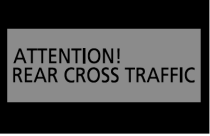

Écran	Cause	Procédez comme suit (Référence)
	<ul style="list-style-type: none"> Le capteur d'avertissement d'angle mort (BSW) n'est provisoirement pas disponible à cause des conditions ambiantes ou de l'augmentation de la température du capteur par exemple. 	<ul style="list-style-type: none"> Si l'affichage d'avertissement ne disparaît pas après avoir attendu un certain temps, contactez un concessionnaire agréé Mitsubishi Motors. Reportez-vous à la section «Système d'avertissement d'angle mort (BSW): Quand le capteur n'est provisoirement pas disponible», page 5-103.
	<ul style="list-style-type: none"> Le système d'avertissement d'angle mort (BSW) ne fonctionne pas normalement à cause de défaillances du capteur ou du système. 	<ul style="list-style-type: none"> Faites immédiatement inspecter votre véhicule par un concessionnaire agréé Mitsubishi Motors. Reportez-vous à la section «Système d'avertissement d'angle mort (BSW): En cas de défaillance du système», page 5-102.
	<ul style="list-style-type: none"> Des corps étrangers, tels que de la saleté, de la neige ou de la glace, collent à la surface du pare-chocs autour du capteur. 	<ul style="list-style-type: none"> Enlevez le corps étranger de la surface du pare-chocs autour du capteur. Si l'affichage d'avertissement ne disparaît pas après avoir nettoyé la surface du pare-chocs autour du capteur, contactez un concessionnaire agréé Mitsubishi Motors. Reportez-vous à la section «Système d'avertissement d'angle mort (BSW): Lorsqu'il y a un corps étranger sur le capteur», page 5-103.

5

Liste d'affichage de l'écran des témoins lumineux, de l'écran des témoins d'avertissement et de l'écran d'information

Écran	Cause	Procédez comme suit (Référence)
<p>5</p>  <p>(clignotement en jaune)</p> 	<ul style="list-style-type: none"> Le système d'alerte de trafic croisé arrière (RCTA) a détecté un véhicule approchant du vôtre. 	<ul style="list-style-type: none"> Portez une attention particulière à l'arrière de votre véhicule. Reportez-vous à la section «Système d'alerte de trafic croisé arrière (RCTA)», page 5-105.
	<ul style="list-style-type: none"> Il y a une anomalie au niveau du capteur. 	<ul style="list-style-type: none"> Contactez un concessionnaire agréé Mitsubishi Motors. Reportez-vous à «Système de prévention des collisions frontales (FCM): Avertissement de problème système», page 5-95. Reportez-vous à la section «Avertissement de sortie de voie (LDW): Avertissement de problème système», page 5-111. Reportez-vous à la section «Système de feux de route automatique (AHB): Avertissement de problème système», page 5-174.

Liste d'affichage de l'écran des témoins lumineux, de l'écran des témoins d'avertissement et de l'écran d'information

Écran	Cause	Procédez comme suit (Référence)
 <p>CAMERA TEMPORARILY NOT AVAILABLE</p>	<ul style="list-style-type: none"> Le système de prévention des collisions frontales (FCM), le système d'avertissement de sortie de voie (LDW) et le système de feux de route automatique (AHB) sont provisoirement indisponibles à cause d'une température élevée ou basse du capteur. 	<ul style="list-style-type: none"> Dès que la température revient dans la plage normale, le système se remet automatiquement à fonctionner. Reportez-vous à «Système de prévention des collisions frontales (FCM): Avertissement de problème système», page 5-95. Reportez-vous à la section «Avertissement de sortie de voie (LDW): Avertissement de problème système», page 5-111. Reportez-vous à la section «Système de feux de route automatique (AHB): Avertissement de problème système», page 5-174.
 <p>CAMERA BLOCKED</p>	<ul style="list-style-type: none"> Le capteur est provisoirement indisponible à cause de conditions telles que des contaminants collés au capteur ou au pare-brise. Il ne s'agit pas d'un dysfonctionnement. 	<p>Reportez-vous à «Système de prévention des collisions frontales (FCM): Avertissement de problème système», page 5-95.</p> <p>Reportez-vous à la section «Avertissement de sortie de voie (LDW): Avertissement de problème système», page 5-111.</p> <p>Reportez-vous à la section «Système de feux de route automatique (AHB): Avertissement de problème système», page 5-174.</p>
 <p>AHB SERVICE REQUIRED</p>	<ul style="list-style-type: none"> Présence d'une anomalie dans le système de feux de route automatique (AHB). 	<ul style="list-style-type: none"> Contactez un concessionnaire agréé Mitsubishi Motors. Reportez-vous à la section «Système de feux de route automatique (AHB): Avertissement de problème système», page 5-174.

5

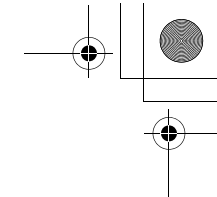
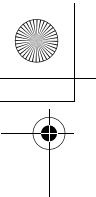

Liste d'affichage de l'écran des témoins lumineux, de l'écran des témoins d'avertissement et de l'écran d'information

Autres affichages d'interruption

N00558201454

5

Écran	État de fonctionnement du système	Référence
	<ul style="list-style-type: none"> ● Lors du démarrage du moteur, le levier sélecteur se trouve sur une position autre que «P» (stationnement) ou «N» (point mort), ou vous avez appuyé sur l'interrupteur du moteur sans avoir actionné la pédale de freinage. 	<ul style="list-style-type: none"> ● Placez le levier sélecteur en position «P» (stationnement), maintenez la pédale de freinage enfoncée à l'aide du pied droit, puis appuyez sur l'interrupteur du moteur pour démarrer. Reportez-vous à la section «Démarrage et arrêt du moteur», page 5-25.

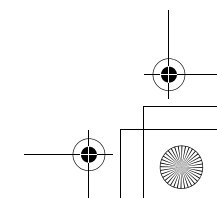
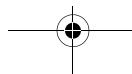
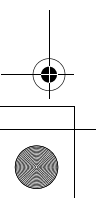
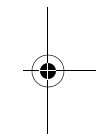
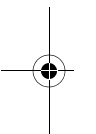





Liste d'affichage de l'écran des témoins lumineux, de l'écran des témoins d'avertissement et de l'écran d'information

L'état de fonctionnement de chaque système s'affiche sur l'écran d'information. Pour plus de détails, reportez-vous à la page correspondant à chaque système.

REMARQUE



- Quand vous utilisez chaque système, vérifiez que l'état de fonctionnement du système a changé sur l'écran d'information. Toutefois, il est possible que l'état du système ne s'affiche pas immédiatement après l'apparition de l'affichage d'avertissement, même si le système est utilisé.

Écran	État de fonctionnement du système	Référence
	● Quand le mode de conduite «2WD» (2 roues motrices) est sélectionné à l'aide du sélecteur de mode de conduite.	Reportez-vous à la section «Système 4 roues motrices contrôlé électroniquement», page 5-68.
	● Quand le mode de traction «4WD AUTO» (4 roues motrices automatiques) est sélectionné à l'aide du sélecteur de mode de traction.	
	● Quand le mode de traction «4WD LOCK» (verrouillage 4 roues motrices) est sélectionné à l'aide du sélecteur de mode de traction.	
	● Quand le système de contrôle de stabilité actif (ASC) fonctionne.	Reportez-vous à la section «Contrôle de stabilité actif (ASC)», page 5-82.

5

Liste d'affichage de l'écran des témoins lumineux, de l'écran des témoins d'avertissement et de l'écran d'information

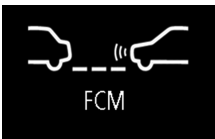
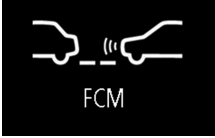
5

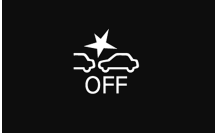
Écran	État de fonctionnement du système	Référence
 <p>FCM</p>	<ul style="list-style-type: none"> ● Lorsque le système de prévention des collisions frontales (FCM) est actif ou que le réglage d'une alarme est modifié. 	Reportez-vous à la section «Interrupteur FCM ON/OFF (activé/désactivé)», page 5-94.
 <p>FCM</p>		
 <p>FCM</p>		
 <p>OFF</p>	<ul style="list-style-type: none"> ● Lorsque le système de prévention des collisions frontales (FCM) est désactivé. 	Reportez-vous à la section «Interrupteur FCM ON/OFF (activé/désactivé)», page 5-94.

Ceci vous informe que l'inspection périodique doit être effectuée.

Écran	Procédez comme suit
 <p>ROUTINE MAINTENANCE REQUIRED</p>	Faites inspecter le véhicule par un concessionnaire agréé Mitsubishi Motors. Pour plus de détails, reportez-vous à la section «Rappel d'entretien», page 5-134.

Vous pouvez programmer la durée de conduite avant l'apparition du rappel de repos.

Écran	Procédez comme suit
	<p>Stationnez votre véhicule dans un endroit sûr, coupez le moteur et reposez-vous. Utilisez cet affichage comme guide approximatif pour vous reposer pendant de longs trajets. Vous pouvez régler l'intervalle de temps souhaité entre le début de votre trajet et l'apparition de ce message. Reportez-vous à la section «Modification du réglages de fonction [avec le commutateur d'allumage ou le mode de fonctionnement en position ON (marche)]», page 5-136.</p> <p>L'affichage et l'avertisseur sonore avertissent le conducteur que la durée programmée s'est écoulée. Si vous continuez à conduire sans vous reposer, l'avertisseur sonore retentit toutes les 5 minutes environ pour vous encourager à vous reposer.</p> <ul style="list-style-type: none"> • Dans les cas suivants, la durée de conduite se réinitialise et l'affichage retourne à l'écran affiché auparavant. Après cela, lorsque vous atteignez à nouveau la durée programmée, l'affichage et l'avertisseur sonore vous encouragent à prendre du repos. <ul style="list-style-type: none"> • L'avertisseur sonore retentit 3 fois. • Le commutateur d'allumage est en position «OFF» (arrêt) ou le mode de fonctionnement est sur OFF (arrêt). • L'interrupteur de l'affichage multi-information est maintenu (pendant au moins 2 secondes).

5

Témoins

N00519901182

Témoins des clignotants/feux de détresse

N0052000216

Les flèches clignent en même temps que les clignotants extérieurs correspondants, lorsque vous utilisez le levier des clignotants.

Les deux flèches clignent lorsque vous appuyez sur l'interrupteur des feux de détresse.

REMARQUE

- Si le témoin clignote plus vite que d'habitude ou s'il reste allumé sans clignoter, vérifiez qu'une ampoule de clignotant ou qu'une connexion de clignotant n'est pas défectueuse.

Témoin de phare antibrouillard avant (le cas échéant)

N00520200175

Ce témoin s'allume lorsque les phares antibrouillards avant sont allumés.

Témoin de feux de position

N00551301081

Ce témoin s'allume lorsque les feux de stationnement sont allumés.

Témoin de feux de route

N00520100086

Un témoin bleu s'allume lorsque les phares éclairent en position de feux de route.



Témoins d'avertissement

Témoins d'avertissement

N00520300147

Témoin des freins

N00520400470

5

Cette lampe s'allume quand le commutateur d'allumage est tourné sur «ON» (marche) ou le mode de fonctionnement réglé sur MARCHE.

Lorsque vous faites démarrer le moteur, le témoin doit s'éteindre après quelques secondes. Un avertissement apparaît aussi à l'affichage multi-information.

Le témoin d'avertissement s'allume aussi après avoir démarré le moteur dans les conditions suivantes.

- Lorsque le frein de stationnement est encore appliqué.
- Lorsque le niveau de liquide de frein est bas.
- Lorsque le circuit du système de freinage ne fonctionne pas correctement.

Avant de prendre la route, assurez-vous que le frein de stationnement est desserré tout à fait et que le témoin des freins est éteint.

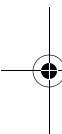

ATTENTION

- Si le témoin des freins et le témoin du système de freinage antiblocage sont allumés en même temps, la fonction de distribution de la force de freinage ne fonctionne pas, et donc le véhicule peut être déstabilisé en cas de freinage brusque dans les conditions suivantes.
- Quand le témoin des freins ne s'éteint pas, même quand le frein de stationnement est relâché.
- Quand le témoin des freins reste allumé pendant la conduite.
- Si les conditions ci-dessus se produisent, évitez tout freinage brusque et toute conduite à grande vitesse. Stationnez votre véhicule dans un endroit sûr et contactez un concessionnaire agréé Mitsubishi Motors ou l'atelier de réparation de votre choix dès que possible.
- Le véhicule doit être arrêté de la manière suivante lorsque la performance des freins s'est détériorée.
- Vérifiez si le véhicule ralentit quand vous appuyez sur la pédale de freinage plus fortement qu'à l'accoutumée. Dans certains cas, la pédale de freinage peut aller jusqu'au plancher.
- Si les freins venaient à céder, utilisez le frein moteur pour réduire votre vitesse et serrez lentement le frein de stationnement. Appuyez sur la pédale de freinage pour que les feux de freinage arrière s'allument afin d'avertir les conducteurs qui vous suivent.

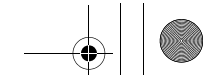
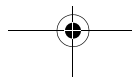

Témoin d'anomalie du moteur («SERVICE ENGINE SOON» ou «entretien moteur nécessaire»)

N00520500804

Ce témoin fait partie d'un système de diagnostic embarqué (OBD) qui surveille les émissions, le moteur et la transmission à variation continue (CVT). Si un problème est détecté dans un de ces systèmes, ce témoin s'allume ou clignote. Le témoin s'allume en principe quand le commutateur d'allumage est tourné en position ON (marche) ou quand le mode de fonctionnement est placé sur «ON» (marche), puis il s'éteint après la mise en marche du moteur.

Ce témoin s'allume si le bouchon du col de remplissage du réservoir de carburant n'est pas correctement serré. Si le témoin s'allume et reste allumé après avoir rempli le réservoir de carburant, arrêtez le moteur et vérifiez que le bouchon est bien serré. (Tournez le bouchon dans le sens des aiguilles d'une montre jusqu'à ce que vous entendiez un déclic.)

Si ce témoin ne s'éteint pas après plusieurs secondes ou s'allume pendant que vous conduisez, faites vérifier le système dès que possible par un concessionnaire agréé Mitsubishi Motors ou rendez-vous dans un atelier de réparation de votre choix.



ATTENTION

- La conduite prolongée avec le témoin d'anomalie du moteur allumé pourrait provoquer des dommages supplémentaires au système antipollution. Cela pourrait également nuire à l'économie de carburant et à la maniabilité.
- Si ce témoin ne s'allume pas lorsque le commutateur d'allumage est tourné en position «ON» (marche) ou quand le mode de fonctionnement est en position ON (marche), faites inspecter le système par un concessionnaire agréé Mitsubishi Motors ou l'atelier de réparation de votre choix.
- Si le témoin d'anomalie du moteur s'allume lorsque le moteur tourne, évitez de rouler à vitesse élevée.

Lorsque vous conduisez avec le témoin allumé, le véhicule pourrait ne pas accélérer lorsque vous appuyez sur la pédale d'accélérateur.

Lorsque le témoin est allumé et que le véhicule est à l'arrêt, vous devez appuyer plus fort que d'habitude sur la pédale de freinage, étant donné que le régime de ralenti du moteur est plus élevé que d'ordinaire et qu'un véhicule avec transmission à variation continue a une plus grande tendance à avancer de lui-même lorsque le moteur tourne au ralenti.

REMARQUE

- Ne débranchez pas le câble de batterie lorsque le témoin d'anomalie moteur («SERVICE ENGINE SOON» ou «entretien moteur nécessaire») est allumé. Le module de commande électronique du moteur met en mémoire les données essentielles obtenues par le système de diagnostic embarqué (OBD) (en particulier les données sur le système antipollution); ces données risquent d'être perdues si vous débranchez un câble de batterie lorsque le témoin d'anomalie est allumé. Il sera donc plus difficile de diagnostiquer d'éventuels problèmes par la suite.

Témoin du système de charge

N00520600300

Ce témoin s'allume en cas de défectuosité du système de charge ou lorsque le commutateur d'allumage est tourné en position «ON» (moteur arrêté) ou que le mode de fonctionnement est réglé sur MARCHE. Un avertissement apparaît aussi à l'affichage multi-information. Lorsque vous faites démarrer le moteur, le témoin doit s'éteindre. Avant de conduire, assurez-vous que le témoin s'est éteint.

Affichage de l'écran d'information**ATTENTION**

- Si le témoin d'avertissement reste allumé pendant que le moteur tourne, stationnez votre véhicule dans un endroit sûr dès que possible et contactez un concessionnaire agréé Mitsubishi Motors ou l'atelier de réparation de votre choix pour faire vérifier le système.

5**Affichage de l'écran d'information**

N00558300038

Affichage d'avertissement des freins

N00558401209



Cet avertissement s'affiche si le véhicule est conduit avec le frein de stationnement encore serré. Le témoin d'avertissement du groupe d'instruments s'allume uniquement quand le frein de stationnement est serré.

Affichage de l'écran d'information

5

ATTENTION

- Si vous conduisez votre véhicule sans avoir d'abord desserré le frein de stationnement, les freins vont surchauffer, ce qui réduit leurs performances et risque de provoquer leur défaillance.
Si cet avertissement s'affiche, desserrez le frein de stationnement.



Lorsque le commutateur d'allumage est placé en position «ON» (marche) ou le mode de fonctionnement sur ON (marche), cet avertissement s'affiche quand le niveau de liquide de frein est bas.

Le témoin d'avertissement du groupe d'instruments s'allume aussi.

ATTENTION

- Si cet avertissement reste allumé et ne s'éteint pas pendant la conduite, le freinage risque d'être inefficace. Si cela se produit, stationnez votre véhicule dans un endroit sûr et contactez un concessionnaire agréé Mitsubishi Motors ou l'atelier de réparation de votre choix.

ATTENTION

- Si l'affichage d'avertissement des freins, le témoin des freins et le témoin du système de freinage antiblocage sont allumés en même temps, la fonction de distribution de la force de freinage ne fonctionne pas, et donc le véhicule peut être déstabilisé en cas de freinage brusque. Évitez les freinages brusques et la conduite à grande vitesse. Stationnez votre véhicule dans un endroit sûr et contactez un concessionnaire agréé Mitsubishi Motors ou l'atelier de réparation de votre choix.
- Le véhicule doit être arrêté de la manière suivante lorsque la performance des freins s'est détériorée.
 - Vérifiez si le véhicule ralentit quand vous appuyez sur la pédale de freinage plus fortement qu'à l'accoutumée. Dans certains cas, la pédale de freinage peut aller jusqu'au plancher.
 - Si les freins venaient à céder, utilisez le frein moteur pour réduire votre vitesse et serrez lentement le frein de stationnement. Appuyez sur la pédale de freinage pour que les feux de freinage arrière s'allument afin d'avertir les conducteurs qui vous suivent.

Affichage d'avertissement du système de charge

N00558601139



En cas d'anomalie du système de charge, l'affichage d'avertissement apparaît à l'écran d'information de l'affichage multi-information. Le témoin d'avertissement du groupe d'instruments s'allume aussi.

ATTENTION

- Si des avertissements apparaissent pendant que le moteur tourne, stationnez votre véhicule dans un endroit sûr dès que possible et contactez un concessionnaire agréé Mitsubishi Motors ou l'atelier de réparation de votre choix pour faire vérifier le système.

Levier multifonction de phares et de feux de croisement

Affichage d'avertissement de pression d'huile

N00558701143



Si la pression d'huile moteur chute lorsque le moteur tourne, l'affichage d'avertissement apparaît sur l'écran d'information de l'affichage multi-information.

ATTENTION

- Si vous conduisez le véhicule alors que l'huile moteur est basse, ou si le niveau d'huile est normal mais l'avertissement apparaît, le moteur pourrait surchauffer et être endommagé.
- Si l'avertissement s'affiche alors que le moteur tourne, gardez votre véhicule dans un endroit sûr dès que possible et vérifiez le niveau d'huile moteur.
- Si cet affichage d'avertissement s'allume alors que le niveau d'huile moteur est normal, faites vérifier votre véhicule par un concessionnaire agréé Mitsubishi Motors ou l'atelier de réparation de votre choix.

REMARQUE

- L'affichage d'avertissement de pression d'huile ne montre pas la quantité d'huile. Vous devez vérifier le niveau d'huile à l'aide de la jauge de niveau.

Levier multifonction de phares et de feux de croisement

N00522501964

Phares

REMARQUE

- Ne laissez pas les phares, ni d'autres feux, allumés pendant une trop longue période lorsque le moteur est arrêté. La batterie va se décharger.
- Lorsqu'il pleut ou que le véhicule vient d'être lavé, l'intérieur de la lentille de phare est parfois embué. Il s'agit du même phénomène que lorsque les vitres s'embuent par temps humide et cela n'indique pas un problème. Lorsque les phares sont allumés, la chaleur produite fait disparaître la buée. Cependant, si de l'eau s'infiltre dans le phare, faites-le vérifier par un concessionnaire agréé Mitsubishi Motors ou l'atelier de réparation de votre choix.

Type 1

Tournez le levier pour allumer les phares.

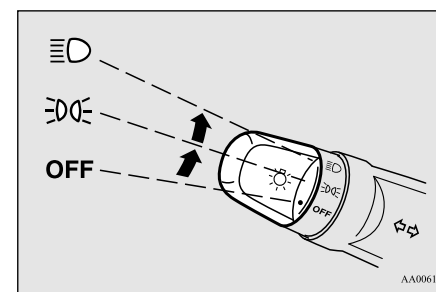

Les combinaisons d'actionnement du levier/illumination des feux diffèrent suivant les conditions suivantes.

[Lorsque vous démarrez le moteur après avoir desserré le frein de stationnement]

OFF (arrêt)	Feux de circulation de jour allumés
	Feux de circulation de jour allumés Feux arrière, feux de gabarit avant et arrière, éclairage de plaque d'immatriculation et témoins du tableau de bord allumés
	Phares et autres feux allumés

Levier multifonction de phares et de feux de croisement

5

REMARQUE

- Une fois que les feux de circulation de jour sont allumés, ils ne s'éteignent pas tant que vous n'avez pas replacé le commutateur d'allumage en position «OFF» (arrêt) ou «ACC» (accessoire) ou réglé le mode de fonctionnement sur OFF (arrêt) ou ACC (accessoire).

[Quand le moteur est coupé ou quand il est démarré avant de desserrer le frein de stationnement]

OFF (arrêt)	Tous feux éteints
	Feux de stationnement, feux arrière, feux de gabarit avant et arrière, éclairage de plaque d'immatriculation et témoins du tableau de bord allumés
	Phares et autres feux allumés

REMARQUE

- Même si les feux de circulation de jour ne sont pas allumés, ils s'allument dès que le véhicule commence à se déplacer.

REMARQUE

- Une fois que les feux de circulation de jour sont allumés, ils ne s'éteignent pas tant que vous n'avez pas replacé le commutateur d'allumage en position «OFF» (arrêt) ou «ACC» (accessoire) ou réglé le mode de fonctionnement sur OFF (arrêt) ou ACC (accessoire).

Type 2

Tournez le levier pour allumer les phares.

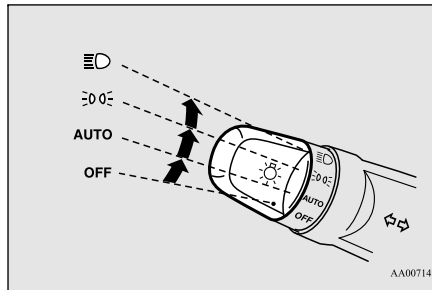

Les combinaisons d'actionnement du levier/illumination des feux diffèrent suivant les conditions suivantes.

[Lorsque vous démarrez le moteur après avoir desserré le frein de stationnement]



OFF (arrêt)	Feux de circulation de jour allumés
AUTO	Les feux de circulation de jour sont allumés (quand il fait clair à l'extérieur du véhicule) Les phares et autres éclairages s'allument et s'éteignent automatiquement suivant le niveau de luminosité extérieure.
	Feux de circulation de jour allumés Feux arrière, feux de gabarit avant et arrière, éclairage de plaque d'immatriculation et témoins du tableau de bord allumés
	Phares et autres feux allumés

REMARQUE

- Une fois que les feux de circulation de jour sont allumés, ils ne s'éteignent pas tant que vous n'avez pas replacé le commutateur d'allumage en position «OFF» (arrêt) ou «ACC» (accessoire) ou réglé le mode de fonctionnement sur OFF (arrêt) ou ACC (accessoire).

[Quand le moteur est coupé ou quand il est démarré avant de desserrer le frein de stationnement]

Levier multifonction de phares et de feux de croisement

OFF (arrêt)	Tous feux éteints
AUTO	Les phares et autres éclairages s'allument et s'éteignent automatiquement suivant le niveau de luminosité extérieure.
	Feux de stationnement, feux arrière, feux de gabarit avant et arrière, éclairage de plaque d'immatriculation et témoins du tableau de bord allumés
	Phares et autres feux allumés

REMARQUE

- Même si les feux de circulation de jour ne sont pas allumés, ils s'allument dès que le véhicule commence à se déplacer.
- Une fois que les feux de circulation de jour sont allumés, ils ne s'éteignent pas tant que vous n'avez pas remplacé le commutateur d'allumage en position «OFF» (arrêt) ou «ACC» (accessoire) ou réglé le mode de fonctionnement sur OFF (arrêt) ou ACC (accessoire).
- La sensibilité de la commande d'activation/désactivation automatique est réglable. Pour de plus amples informations, contactez un concessionnaire agréé Mitsubishi Motors ou l'atelier de réparation de votre choix.

REMARQUE

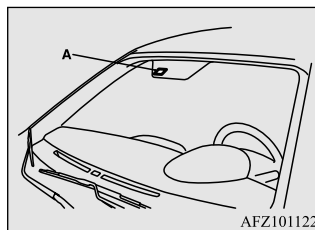

- Ne couvrez par le capteur (A) de la commande d'activation/désactivation automatique en collant un autocollant ou une étiquette sur le pare-brise.



- Si les phares ne s'allument ou ne s'éteignent pas avec le levier en position «AUTO», actionnez-le manuellement. Faites vérifier le système par un concessionnaire agréé Mitsubishi Motors ou un atelier de réparation de votre choix.

Fonction de désactivation automatique des feux (phares et autres éclairages)

N00532601593

- Si ce qui suit est effectué le levier multifonction de phares et de feux de croisement en position «» ou «», les feux s'éteignent automatiquement.

[Sauf pour les véhicules équipés de la clé F.A.S.T.]

Le commutateur d'allumage se trouve en position «OFF» (arrêt) ou «ACC» (accessoire) ou la clé a été retirée du commutateur d'allumage et la porte du conducteur est ouverte.

[Pour les véhicules équipés de la clé F.A.S.T.]

Le mode de fonctionnement est réglé sur ARRÊT ou ACCESSOIRE et la porte du conducteur est ouverte.

5**Si une clé est utilisée pour démarrer le moteur**



- Si vous ouvrez la porte du conducteur alors que la clé a été retirée du commutateur d'allumage, un signal sonore aigu et continu retentit pour rappeler au conducteur d'éteindre les phares.
- Si vous ouvrez la porte du conducteur alors que la clé se trouve dans le commutateur d'allumage, un signal sonore grave retentit pour rappeler au conducteur de retirer la clé.

Si une clé F.A.S.T. est utilisée pour démarrer le moteur

- Si le mode de fonctionnement est sur ARRÊT et que la porte du conducteur est ouverte, une sonnerie aiguë et continue retentit pour rappeler au conducteur d'éteindre les feux.

Levier multifonction de phares et de feux de croisement

5

- Si le mode de fonctionnement est autre que ARRÊT et que la porte du conducteur est ouverte, une sonnerie grave et continue retentit pour rappeler au conducteur de régler le mode de fonctionnement sur ARRÊT.
- Si ce qui suit est effectué le levier multifonction de phares et de feux de croisement en position «» ou «», les feux s'éteignent automatiquement au bout de 3 minutes.

[Sauf pour les véhicules équipés de la clé F.A.S.T.]

Le commutateur d'allumage se trouve en position «OFF» (arrêt) ou «ACC» (accessoire) ou la clé a été retirée du commutateur d'allumage et la porte du conducteur est fermée.



[Pour les véhicules équipés de la clé F.A.S.T.]

Le mode de fonctionnement est sur ARRÊT ou ACCESSOIRE et la porte du conducteur n'est pas ouverte.

REMARQUE

- La fonction de désactivation automatique des feux peut être désactivée. Pour les détails, contactez un concessionnaire agréé Mitsubishi Motors.

Lorsque vous souhaitez laisser les phares allumés:

Si vous placez à nouveau le levier multifonction de phares et de feux de croisement en position «» ou «» après avoir arrêté le moteur, la fonction de désactivation automatique des feux au bout de 3 minutes décrite plus haut ne fonctionne pas. Les feux (de stationnement, arrière et l'éclairage de plaque d'immatriculation) restent allumés et ne s'éteignent pas automatiquement.

REMARQUE

- Quand vous utilisez la clé pour démarrer le moteur, si vous ouvrez la porte du conducteur et retirez la clé, l'avertisseur de phares allumés émet une sonnerie aiguë de façon intermittente. Si la clé se trouve toujours dans le commutateur d'allumage, l'avertisseur de clé de contact oubliée émet une sonnerie grave de façon intermittente. L'avertisseur s'arrête de sonner lorsque vous fermez la porte côté conducteur. (Un avertissement apparaît aussi à l'affichage multi-information.)

REMARQUE

- Si vous démarrez le moteur à l'aide de la clé F.A.S.T., et que vous ouvrez la porte du conducteur alors que le mode de fonctionnement est sur ARRÊT, l'avertisseur de phares allumés émet une sonnerie aiguë de façon intermittente. Si le mode de fonctionnement est autre que ARRÊT, l'avertisseur de mode de fonctionnement engagé émet une sonnerie grave de façon intermittente. L'avertisseur s'arrête de sonner lorsque vous fermez la porte côté conducteur. (Un avertissement apparaît aussi à l'affichage multi-information.)

Avertisseur de phares allumés

N00549800226

[Si une clé est utilisée pour démarrer le moteur]

Si la porte côté conducteur est ouverte alors que la clé de contact est en position «OFF» (arrêt) ou «ACC» (accessoire), ou retirée du commutateur d'allumage, et que les phares sont allumés, un avertisseur sonore se fait entendre pour vous rappeler de les éteindre.

[Si une clé F.A.S.T. est utilisée pour démarrer le moteur]

Si la porte côté conducteur est ouverte alors que le mode de fonctionnement sélectionné est ARRÊT ou ACCESSOIRE, ou si vous sélectionnez le mode de fonctionnement

Levier multifonction de phares et de feux de croisement

ARRÊT alors que les phares sont allumés, l'avertisseur sonore retentit pour vous rappeler de les éteindre.

Dans les deux cas, les feux vont s'éteindre automatiquement, et l'avertisseur sonore va s'arrêter. Vous pouvez également tourner l'interrupteur d'éclairage en position «OFF» (arrêt) pour arrêter l'avertisseur sonore.

Inverseur (changement feux de route/feux de croisement)

N00549900142

Pour passer des feux de route aux feux de croisement et vice versa, tirez le levier des clignotants vers la position (1). Passez en feux de croisement par courtoisie pour les automobilistes circulant en sens inverse ou lorsqu'il y a d'autres véhicules devant vous. Un témoin bleu s'allume dans le groupe d'instruments lorsque les phares éclairent à la position de feux de route.

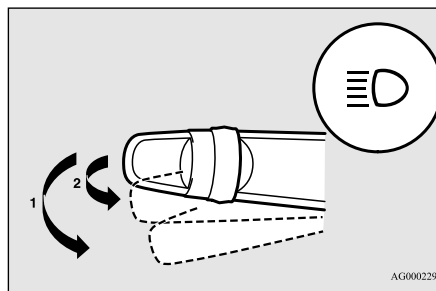

AG0002299

Appel de phares

N00550000185

Vous pouvez faire un appel de phares en tirant le levier légèrement vers vous (2). Les phares se remettent à fonctionner normalement dès que vous relâchez le levier. Lorsque les phares sont en position de feux de route, le témoin correspondant s'allume en bleu sur le tableau de bord.

REMARQUE

- Vous pouvez faire un appel de phares en tirant le levier vers vous, même si le commutateur d'éclairage est en position «OFF» (arrêt).

REMARQUE

- Si vous éteignez les feux alors que les phares sont en position de feux de route, les phares reviendront automatiquement en position de feux de croisement la prochaine fois que l'interrupteur des phares sera remis en position «D».

5

Levier multifonction de phares et de feux de croisement

Système de feux de route automatique (AHB) (le cas échéant)

N00591300086

Le système de feux de route automatique (AHB) allume ou éteint les feux de route automatiquement en fonction des conditions d'éclairage alentour. Le capteur (A) détecte les lumières, comme les feux d'un véhicule venant en sens inverse, d'un véhicule qui vous précède ou la lumière de lampadaires.

Pour plus de détails sur la manière de manipuler le capteur, reportez-vous à la section «Manipulation du capteur», page 5-97.

5

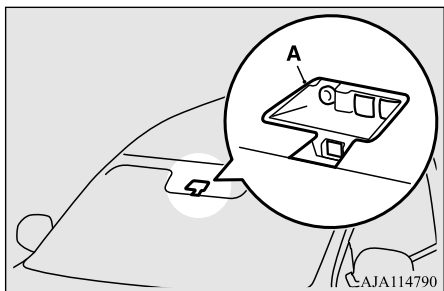

AJA114790

AVERTISSEMENT

- Ne vous fiez pas uniquement au système AHB. Observez toujours la circulation alentour et les conditions d'éclairage. Si nécessaire, allumez ou éteignez manuellement les feux de route. Reportez-vous à la section «Inverseur (changement feux de route/feux de croisement)», page 5-171.

Utilisation du système AHB

N00593600083

1. Faites tourner l'interrupteur des phares sur « \equiv D» ou sur «AUTO» quand le moteur tourne.
2. Appuyez sur l'interrupteur AHB.
Le système AHB est activé et le témoin est allumé.
Si vous appuyez de nouveau sur l'interrupteur du système AHB, le système AHB se désactive et le témoin du système AHB s'éteint.

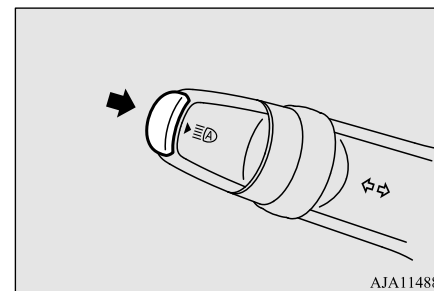

AJA114888

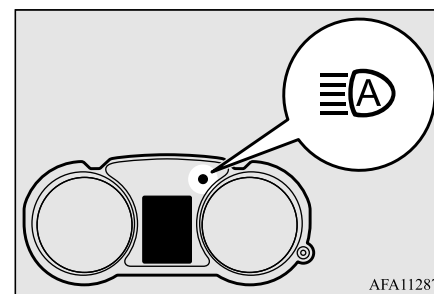

AFA112879

REMARQUE

- Si les phares sont allumés quand l'interrupteur des phares est sur «AUTO», le système AHB fonctionne.

Levier multifonction de phares et de feux de croisement

REMARQUE

- Vous pouvez allumer les phares (feux de route/de croisement) manuellement en actionnant le levier même si le système AHB est en marche.
Reportez-vous à la section «Inverseur (changement feux de route/feux de croisement)», page 5-171.
Si vous actionnez le levier manuellement, le témoin du système AHB s'éteint et le système AHB se désactive.
Reportez-vous à la section «Changement manuel», page 5-173.
- Le système AHB ne se désactive pas si vous ne tirez le levier que légèrement (appels de phares).

■ Changement manuel**Passage aux feux de croisement**

1. Tirez le levier des clignotants vers vous.
2. Le témoin du système AHB s'éteint.
3. Si vous appuyez de nouveau sur l'interrupteur du système AHB, le système AHB s'active.

Passage aux feux de route

1. Tirez le levier des clignotants vers vous.
2. Le témoin du système AHB s'éteint et le témoin de feux de route s'allume.

3. Si vous appuyez de nouveau sur l'interrupteur du système AHB, le système AHB s'active.

Conditions d'activation automatique

N00593700084

Les feux de route s'allument quand toutes les conditions suivantes sont réunies:

- La vitesse de votre véhicule dépasse environ 53 km/h (33 mi/h).
- Il fait sombre devant votre véhicule.
- Aucun véhicule ne vous précède ou ne vient en sens inverse, ou aucun de leurs feux extérieurs ne sont allumés.

Les feux de croisement s'allument quand une des conditions suivantes se produit:

- La vitesse de votre véhicule ne dépasse pas environ 45 km/h (28 mi/h).
- Il fait clair devant votre véhicule.
- La lumière extérieure d'un véhicule qui vous précède ou venant en sens inverse est allumée.

REMARQUE

- Il est possible que les phares ne passent pas des feux de route aux feux de croisement dans les circonstances suivantes.

REMARQUE

- Le véhicule qui vous précède ou venant en sens inverse est caché par un objet comme dans des virages continus, un terre-plein/îlot central élevé, des panneaux de circulation, des arbres sur le bas-côté.
- Votre véhicule croise un véhicule en sens inverse soudainement dans un virage avec mauvaise visibilité.
- Un autre véhicule croise votre véhicule devant vous.
- Les phares peuvent rester en feux de croisement (ou passer des feux de route aux feux de croisement) quand un objet réfléchissant (ex. un lampadaire, un panneau de circulation, un tableau d'affichage ou une enseigne) réfléchit la lumière.
- N'importe lequel des facteurs suivants peut influencer le moment de changement du faisceau des phares:
 - Le degré de luminosité des feux extérieurs du véhicule qui vous précède ou venant en sens inverse.
 - Le mouvement ou la direction d'un véhicule qui vous précède ou venant en sens inverse.
 - Seul le feu droit ou gauche du véhicule qui vous précède ou venant en sens inverse est allumé.
 - Le véhicule qui vous précède ou venant en sens inverse est une moto.
 - Conditions de route (pente, virages et surface de la route).

Levier multifonction de phares et de feux de croisement

5

 **REMARQUE**

- Le nombre d'occupants et la charge de bagages.
- Le système AHB reconnaît les conditions ambiantes en détectant la source lumineuse devant votre véhicule. Il est donc possible que vous pensiez que quelque chose ne va pas tout à fait bien quand les phares s'allument automatiquement.
- Le système peut ne pas détecter un véhicule léger tel qu'une bicyclette.
- Le système peut ne pas détecter la luminosité ambiante avec grande précision. Ceci provoque l'éblouissement des autres conducteurs par les feux de route ou alors, les feux de croisement sont conservés. Dans de tels cas, actionnez les phares manuellement.
- Par mauvais temps (fortes pluies, brouillard, neige, tempête de sable).
- Le pare-brise est sale ou embué.
- Le pare-brise est fissuré ou cassé.
- La capteur est déformé ou sale.
- Une lumière, similaire à celle de phares ou de feux arrière, brille autour de votre véhicule.
- Un véhicule qui vous précède ou venant en sens inverse est conduit sans phares, ses feux extérieurs sont sales ou décolorés, ou la direction du faisceau des phares est mal ajustée.
- La luminosité devient faible ou forte soudainement et en continu autour de votre véhicule.

 **REMARQUE**

- Votre véhicule est conduit sur des surfaces inégales.
- Votre véhicule est conduit sur une route sinueuse.
- Un objet réfléchissant tel qu'un tableau d'affichage ou un miroir réfléchit une lumière devant votre véhicule.
- Quand la luminosité des feux du véhicule qui vous précède ou des phares du véhicule venant en sens inverse est absorbée par d'autres lumières.
- L'arrière du véhicule qui vous précède (comme un camion) réfléchit une lumière forte.
- Le phare de votre véhicule est cassé ou sale.
- Votre véhicule est incliné à cause d'un pneu crevé ou d'un remorquage.
- L'affichage d'avertissement apparaît. (Reportez-vous à la section «Avertissement de problème système», page 5-174.)
- Suivez les précautions ci-dessous pour préserver de bonnes conditions d'utilisation:
 - N'essayez pas de démonter le capteur.
 - N'apposez pas d'autocollant ni d'étiquette sur le pare-brise près du capteur.
 - Évitez les surcharges.
 - Ne modifiez pas votre véhicule.
 - Quand vous remplacez le pare-brise, utilisez les pièces d'origine Mitsubishi Motors.

Réglage de la sensibilité du capteur

La sensibilité du capteur peut être provisoirement diminuée des manières suivantes.

1. Garez votre véhicule dans un endroit sûr et tournez le commutateur d'allumage sur «OFF» (arrêt) ou sélectionnez le mode de fonctionnement OFF (arrêt).
2. Appuyez sur l'interrupteur du système AHB plus de 15 fois en l'espace de 5 secondes après avoir sélectionné le mode de fonctionnement ON (marche).

Avertissement de problème système

N0059380072

Si un problème se produit avec le système, l'affichage d'avertissement suivant apparaît pour indiquer le type de problème.

■ Désactivation du système AHB en raison d'une défaillance

En cas de détection d'une défaillance dans le système, l'affichage d'avertissement suivant apparaît et le système AHB se désactive automatiquement.

Si l'affichage d'avertissement reste présent même après avoir tourné le commutateur d'allumage sur «OFF» (arrêt) ou avoir sélec-

Levier multifonction de phares et de feux de croisement

tionné le mode de fonctionnement OFF (arrêt) puis ON (marche) de nouveau, veuillez contacter un concessionnaire agréé Mitsubishi Motors.

[En cas de défaillance du système AHB]



[En cas de défaillance du capteur]

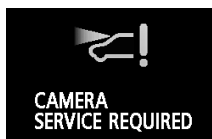

REMARQUE

- Si le capteur ou ses alentours deviennent extrêmement chauds quand vous stationnez le véhicule au soleil, il est possible que le message «AHB SERVICE REQUIRED» (entretien AHB nécessaire) s'affiche. Si le message reste affiché même si la température du capteur ou de ses alentours est retombée dans la plage adéquate, veuillez contacter un concessionnaire agréé Mitsubishi Motors.

■ Le capteur est trop chaud ou trop froid

Si le système devient provisoirement indisponible à cause d'une température élevée ou basse du capteur, l'affichage d'avertissement suivant apparaît.

Dès que la température revient dans la plage normale, le système se remet automatiquement à fonctionner.

Si l'affichage d'avertissement ne disparaît pas après avoir attendu un certain temps, il est possible que le système AHB soit défaillant. Contactez un concessionnaire agréé Mitsubishi Motors pour réaliser une inspection du système.

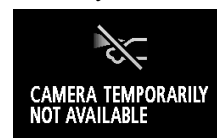

■ Le pare-brise est sale

Si le système AHB estime que ses performances se sont dégradées, l'affichage d'avertissement apparaît.

Cela peut se produire dans les cas suivants:

- Des corps étrangers, tels que de la saleté, de la neige ou de la glace, collent au pare-brise ou à la partie capteur.
- Conditions météorologiques défavorables (pluie, neige, tempêtes de sable, etc.).
- Le véhicule qui vous précède ou un véhicule venant en sens inverse projette de l'eau, de la neige ou de la saleté.

Quand le fonctionnement du capteur est rétabli, le système AHB redevient opérationnel.

Si l'affichage d'avertissement ne disparaît pas après avoir attendu un certain temps, il est possible que le capteur soit défaillant. Contactez un concessionnaire agréé Mitsubishi Motors pour réaliser une inspection du capteur.



5

Levier multifonction de phares et de feux de croisement

Éclairage d'accueil

N00563201247

Cette fonction permet l'allumage des feux de stationnement avant et feux de gabarit pendant 30 secondes après avoir appuyé sur le bouton de déverrouillage (A) de l'émetteur de commande à distance alors que le levier multifonction de phares et de feux de croisement est à la position «OFF» (arrêt) ou «AUTO» (pour les véhicules équipés de la commande automatique d'éclairage). Sur les véhicules équipés de la commande automatique d'éclairage, la fonction s'active uniquement lorsqu'il fait sombre à l'extérieur.

5

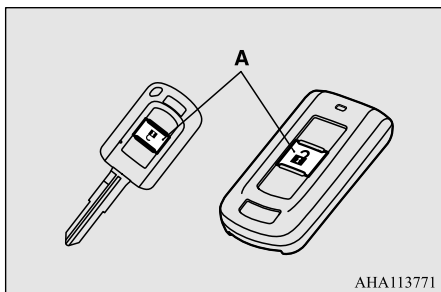

AHA113771

REMARQUE



- Effectuez l'une des opérations suivantes pour annuler la fonction d'éclairage d'accueil pendant qu'elle est active.

REMARQUE

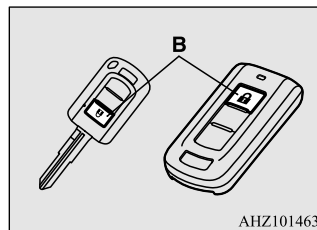
- Appuyez sur le bouton de verrouillage (B) de l'émetteur de commande à distance.



AHZ101463

- Tournez le levier multifonction de phares et de feux de croisement sur la position «» ou «».
- Tournez le commutateur d'allumage en position «ON» (marche) ou sélectionnez le mode de fonctionnement de MARCHE.

- Vous pouvez modifier les fonctions comme suit:

- Les phares peuvent être réglés pour qu'ils s'allument à la position des feux de croisement.
- La fonction d'éclairage d'accueil peut être désactivée.

Pour plus de détails, veuillez prendre contact avec un concessionnaire agréé Mitsubishi Motors.

Éclairage après l'arrêt

N00547301123

Cette fonction allume les feux de croisement pendant environ 30 secondes après avoir

tourné le commutateur d'allumage en position «OFF» (arrêt) ou après avoir réglé le mode de fonctionnement sur «OFF» (arrêt).

1. Tournez d'abord le levier multifonction de phares et de feux de croisement à la position «OFF» (arrêt) ou «AUTO» (pour les véhicules équipés de la commande automatique d'éclairage).
2. Tournez le commutateur d'allumage en position «OFF» (arrêt) ou réglez le mode de fonctionnement sur «OFF» (arrêt). De plus, si vous avez utilisé une clé pour démarrer le moteur, enlevez la clé du commutateur d'allumage.
3. Tirez le levier des clignotants vers vous dans les 60 secondes après avoir tourné le commutateur d'allumage en position «OFF» (arrêt) ou réglé le mode de fonctionnement sur «OFF» (arrêt).

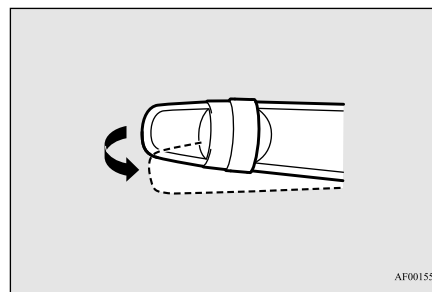



AF0015506

Interrupteur de mise à niveau des phares (le cas échéant)

4. Les feux de croisement s'allument pendant environ 30 secondes. Une fois les feux de croisement éteints, il est possible de les rallumer pendant 30 secondes supplémentaires en tirant le levier des clignotants vers soi. Cette manœuvre doit toutefois être effectuée dans les 60 secondes après avoir tourné le commutateur d'allumage en position «OFF» (arrêt) ou après avoir réglé le mode de fonctionnement sur «OFF» (arrêt). Pour rallumer les phares au-delà de 60 secondes après avoir tourné le commutateur d'allumage en position «OFF» (arrêt) ou réglé le mode de fonctionnement sur «OFF» (arrêt), recommencez le procédé depuis l'étape 1.

REMARQUE

- Effectuez l'un des procédés suivants pour annuler la fonction d'éclairage après l'arrêt pendant qu'elle est active.
 - Tirez le levier des clignotants vers vous.
 - Tournez le levier multifonction de phares et de feux de croisement à la position «» ou «» ou réglez le mode de fonctionnement sur MARCHE.
 - Tournez le commutateur d'allumage en position «ON» (marche) ou sélectionnez le mode de fonctionnement de MARCHE.
- Vous pouvez modifier les fonctions comme suit:

REMARQUE

- La durée d'éclairage des phares peut être modifiée.
 - La fonction d'éclairage après l'arrêt peut être désactivée.
- Pour plus de détails, veuillez prendre contact avec un concessionnaire agréé Mitsubishi Motors.

Interrupteur de mise à niveau des phares (le cas échéant)

N00537100105

L'angle du faisceau des phares (la direction vers laquelle le phare est orienté) change selon le nombre de passagers et la charge du véhicule. Abaissez l'angle du faisceau des phares si celui-ci est trop haut à cause du nombre de passagers et/ou de la charge du véhicule, pour faire en sorte que l'éclat des phares n'éblouisse pas les conducteurs des autres véhicules. Placez d'abord l'interrupteur d'éclairage sur la position «», puis tournez le bouton de l'interrupteur de mise à niveau des phares pour abaisser le faisceau des phares. Plus le chiffre est élevé sur le bouton de l'interrupteur de mise à niveau des phares, plus le faisceau des phares sera orienté vers le bas.

Placez l'interrupteur à la position adéquate de sorte que le faisceau des phares soit à niveau avec la route.

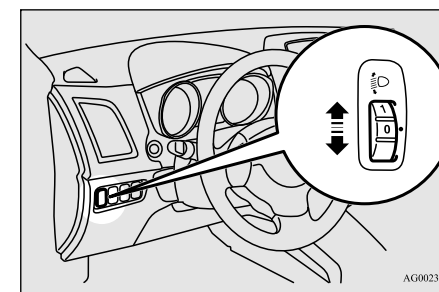

AVERTISSEMENT

- Pour éviter tout risque de distraction, effectuez toujours les réglages de phares avant de prendre la route.

REMARQUE

- Démarrez le réglage lorsque le bouton est en position «0» (quand le faisceau est à son niveau le plus élevé).
- Conservez le bouton sur la position «0» sauf lorsque le bouton est utilisé pour rabaisser l'angle du faisceau de phares.
- Ramenez toujours le bouton en position «0» lorsque la charge a été enlevée et lorsque les personnes ont quitté le véhicule.

Levier des clignotants

Levier des clignotants

N00522601646

Pour changer de voie ou amorcer un tournant, maintenez le levier en position de «changement de voie» (1). Le levier revient à la position neutre dès que vous le lâchez. Pour signaler les changements de direction ordinaires, utilisez la position (2). Le levier revient à la position neutre dès que vous avez terminé votre virage. Dans certains cas, le levier peut ne pas revenir à la position neutre. Cela se produit habituellement lorsque le volant de direction n'est que légèrement tourné. Vous pouvez alors neutraliser le levier manuellement.

De même, si vous placez légèrement le levier à la position (1) puis vous le relâchez, les clignotants et le témoin indicateur du groupe d'instruments clignotent trois fois.

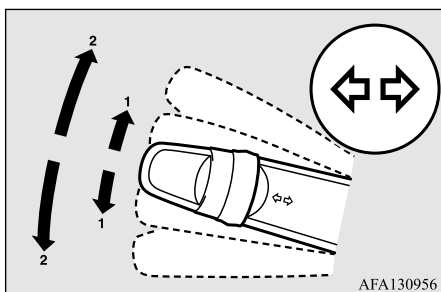

5

REMARQUE

- Un témoin clignote sur le tableau de bord pour indiquer que les clignotants avant et arrière fonctionnent correctement. Si ce témoin se met à clignoter plus vite que d'habitude, vérifiez qu'aucune ampoule de clignotant n'est grillée ou qu'il n'y a pas de branchement défectueux. Si le témoin du tableau de bord ne s'allume pas lorsque vous déplacez le levier, vérifiez qu'aucun fusible ou qu'aucune ampoule n'est grillé(e). Faites inspecter le système par un concessionnaire agréé Mitsubishi Motors ou un réparateur de votre choix.
- Vous pouvez modifier les fonctions comme suit:
 - Désactivez la fonction «3 clignotements» du clignotant pour les changements de voie.
 - Réglez l'intervalle de temps requis pour actionner le levier pour la fonction «3 clignotements».
 Pour les détails, contactez un concessionnaire agréé Mitsubishi Motors.

Interrupteur des feux de détresse

N00522700275

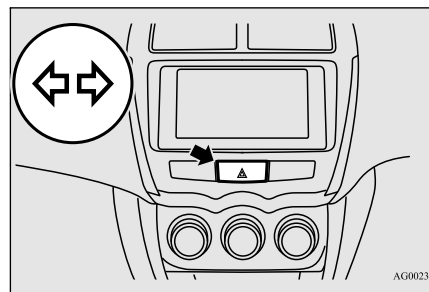

Si vous appuyez sur l'interrupteur des feux de détresse, les clignotants avant et arrière se mettent à clignoter; il en est de même pour les feux de détresse. Il s'agit d'un système de signalisation d'urgence, et celui-ci ne doit être utilisé lorsque le véhicule est en mouvement qu'en cas d'urgence.

Si vous devez quitter le véhicule, les clignotants continuent à fonctionner une fois la clé retirée du commutateur d'allumage ou le mode de fonctionnement réglé sur ARRÊT.

REMARQUE

- Si les feux de détresse sont utilisés pendant plusieurs heures, la batterie s'épuise. Ceci pourrait rendre le démarrage de votre véhicule difficile, voire impossible.

Interrupteur de phare antibrouillard avant (le cas échéant)

Interrupteur de phare anti-brouillard avant (le cas échéant)

N00522800393

Les phares antibrouillard avant ne s'allument que lorsque les phares éclairent à la position de feux de croisement.

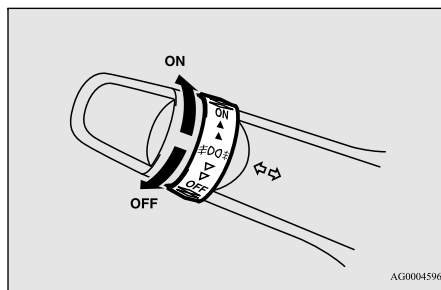

Tournez le bouton vers la position «ON» (marche) pour allumer les phares antibrouillard avant ainsi que le témoin du groupe d'instruments. Pour les éteindre, tournez le bouton vers la position «OFF» (arrêt).

Le bouton revient à la position neutre dès que vous le lâchez.

**REMARQUE**

- Lorsque vous passez en feux de route, les phares antibrouillard avant s'éteignent; ils s'allument à nouveau lorsque vous repassez en feux de croisement.

REMARQUE

- Lorsque vous tournez le commutateur des phares en position «OFF» (arrêt) ou «» lorsque les phares antibrouillard sont allumés, ceux-ci s'éteignent automatiquement. Vous pouvez les rallumer en mettant à nouveau le levier multifonction de phares et de feux de croisement sur la position «» et en tournant le bouton vers la position «ON» (marche).
- N'allumez vos phares antibrouillard qu'en cas de brouillard, sous peine de risquer d'éblouir les automobilistes venant en sens inverse.

Interrupteur d'essuie-glace et de lave-glace

N00523001807

ATTENTION

- Si le lave-glace est utilisé par temps froid, le liquide de lave-glace projeté sur le pare-brise risque de geler, ce qui peut gêner la visibilité. Réchauffer la vitre à l'aide du dégivreur avant d'utiliser le lave-glace.

Essuie-glaces de pare-brise**REMARQUE**

- Afin d'assurer une bonne visibilité vers l'arrière, l'essuie-glace de lunette arrière effectue automatiquement quelques balayages à vitesse normale quand le levier sélecteur est mis en position «R» (marche arrière) et que les essuie-glaces du pare-brise fonctionnent. Reportez-vous à la section «Essuie-glace et lave-glace de lunette arrière», page 5-183.

5**Sauf pour les véhicules équipés d'un capteur de pluie**

Vous pouvez vous servir des essuie-glaces et du lave-glace du pare-brise lorsque le commutateur d'allumage ou le mode de fonctionnement est en position ON (marche) ou ACC (accessoire).

Si les balais d'essuie-glace sont gelés sur le pare-brise, ne les faites pas fonctionner avant que la glace n'ait fondu et qu'ils puissent bouger, car cela pourrait endommager le moteur d'essuie-glace.

Interrupteur d'essuie-glace et de lave-glace

5

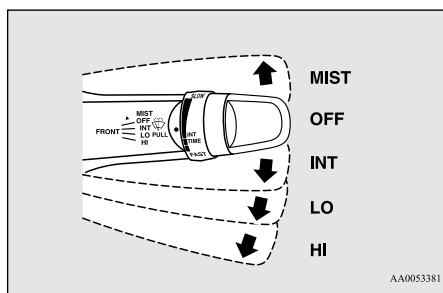

MIST- Fonction brume
Les essuie-glaces effectuent un seul balayage.

OFF (arrêt)- Arrêt

INT- Intermittent (Fonctionnement selon la vitesse)

LO- Lent

HI- Rapide

Réglage de l'intervalle de fonctionnement intermittent

En mettant le levier en position «INT» (fonctionnement intermittent selon la vitesse), vous pouvez régler l'intervalle de fonctionnement en tournant le bouton (A).

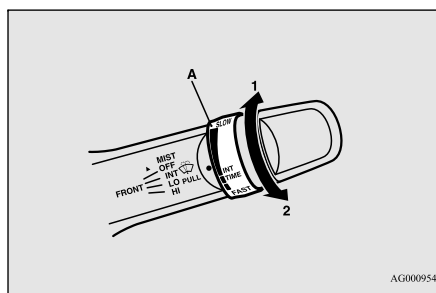

1- Rapide

2- Lent

REMARQUE

- Vous pouvez désactiver le fonctionnement des essuie-glaces du pare-brise selon la vitesse. Pour de plus amples informations, contactez un concessionnaire agréé Mitsubishi Motors ou l'atelier de réparation de votre choix.

Fonction brume

La fonction brume n'est disponible que lorsque le commutateur d'allumage ou le mode de fonctionnement est en position ON (marche) ou ACC (accessoire).

Les essuie-glaces effectuent un seul balayage si vous relevez le levier d'essuie-glace en position «MIST» (brume) puis le relâchez. Cette fonction est utile en cas de brume, etc. Les essuie-glaces continuent de fonctionner

tant que le levier est maintenu en position «MIST» (brume).

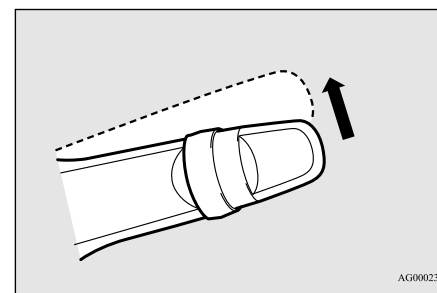

Véhicule équipé d'un capteur de pluie

Vous pouvez vous servir des essuie-glaces du pare-brise lorsque le commutateur d'allumage ou le mode de fonctionnement est en position ON (marche) ou ACC (accessoire). Si les balais d'essuie-glace du pare-brise ou de la lunette arrière sont gelés, ne les faites pas fonctionner avant que la glace n'ait fondu et qu'ils puissent bouger, car vous risqueriez d'endommager le moteur d'essuie-glace.

Interrupteur d'essuie-glace et de lave-glace

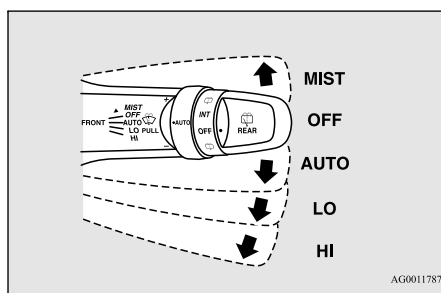
**MIST- Fonction brume**

Les essuie-glaces effectuent un seul balayage.

OFF (arrêt)- Arrêt

AUTO- Commande automatique d'essuie-glace
Capteur de pluie

Les essuie-glaces s'activent automatiquement selon le degré d'humidité sur le pare-brise.

LO- Lent

HI- Rapide

Capteur de pluie (le cas échéant)

N'est disponible que quand le commutateur d'allumage ou le mode de fonctionnement est en position ON (marche).

Si le levier est placé en position «AUTO», le capteur de pluie (A) détecte la quantité de

pluie (ou de neige, d'une autre source d'humidité, de poussière, etc.) et active les essuie-glaces automatiquement.

Maintenez le levier en position «OFF» (arrêt) si le pare-brise est sale ou si le temps est sec.

Si vous utilisez les essuie-glaces dans ces conditions, ils peuvent rayer le pare-brise et s'endommager.

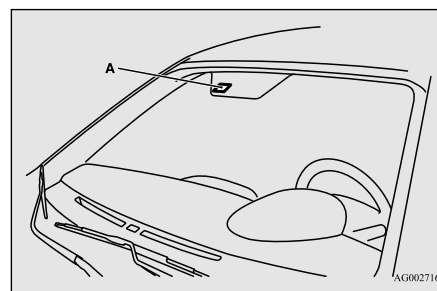
**ATTENTION**

- Avec le commutateur d'allumage ou le mode de fonctionnement en position ON (marche) et le levier en position «AUTO», les essuie-glaces peuvent s'activer automatiquement dans les situations décrites ci-dessous.
 - Quand vous nettoyez la surface extérieure du pare-brise, si vous touchez le capteur de pluie.
 - Quand vous nettoyez la surface extérieure du pare-brise, si vous essuyez le capteur de pluie avec un chiffon.

ATTENTION

- Quand vous utilisez une station de lavage automatique.
- Quand un choc physique est appliqué au pare-brise.
- Quand un choc physique est appliqué au capteur de pluie.

Si vos mains venaient à se coincer, vous pourriez vous blesser ou les essuie-glaces pourraient mal fonctionner. Veillez à tourner le commutateur d'allumage en position «OFF» (arrêt) ou à sélectionner le mode de fonctionnement OFF (arrêt), ou à déplacer le levier en position «OFF» (arrêt) pour désactiver le capteur de pluie.

5**REMARQUE**

- Pour protéger les parties caoutchoutées des essuie-glaces, ce fonctionnement n'a pas lieu quand le véhicule est à l'arrêt et la température ambiante inférieure ou égale à environ 0 °C (32 °F) et ce, même si vous placez le levier des essuie-glaces en position «AUTO».
- Ne recouvrez pas le capteur en plaçant un autocollant ou une étiquette sur le pare-brise. N'appliquez non plus aucun revêtement hydrophobe sur le pare-brise. Ceci empêcherait le capteur de pluie de détecter la quantité de pluie présente, et les essuie-glaces pourraient s'arrêter de fonctionner normalement.

Interrupteur d'essuie-glace et de lave-glace

REMARQUE

- Dans les cas suivants, le capteur de pluie pourrait être défectueux. Faites vérifier le véhicule par un concessionnaire agréé Mitsubishi Motors ou un atelier de réparation de votre choix.
 - Quand les essuie-glaces fonctionnent à intervalles constants alors que la quantité de pluie a changé.
 - Quand les essuie-glaces ne fonctionnent pas alors qu'il pleut.
- Il est possible que les essuie-glaces se mettent en marche automatiquement lorsque des choses comme des insectes ou des corps étrangers sont collés sur le pare-brise au-dessus du capteur de pluie ou quand le pare-brise est gelé. Des objets collés au pare-brise arrêtent les essuie-glaces quand ceux-ci ne parviennent pas à les enlever. Pour actionner à nouveau les essuie-glaces, déplacez le levier en position «LO» (basse) ou «HI» (élevée).
Les essuie-glaces peuvent également se mettre en marche automatiquement sous l'action d'un ensoleillement important ou d'ondes électromagnétiques. Pour arrêter les essuie-glaces, déplacez le levier à la position «OFF» (arrêt).
- Contactez un concessionnaire agréé Mitsubishi Motors ou l'atelier de réparation de votre choix pour remplacer la vitre du pare-brise.

Réglage de la sensibilité du capteur de pluie

En plaçant le levier en position «AUTO» (capteur de pluie), il est possible de régler la sensibilité du capteur de pluie en tournant le bouton (B).

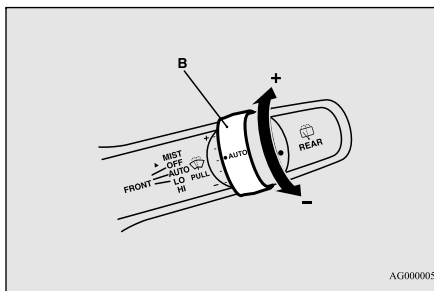

- «+»- Sensibilité plus élevée à la pluie
- «-»- Sensibilité moins élevée à la pluie

REMARQUE

- Le fonctionnement automatique des essuie-glaces (sensible à la pluie) peut être changé à un fonctionnement intermittent, sensible ou pas à la vitesse du véhicule.
Pour de plus amples informations, contactez un concessionnaire agréé Mitsubishi Motors ou l'atelier de réparation de votre choix.

Fonction brume

Déplacez le levier dans le sens de la flèche et relâchez-le pour faire fonctionner les essuie-glaces une fois.

Utilisez cette fonction lorsque vous conduisez dans de la brume ou du crachin.

Les essuie-glaces fonctionnent une fois si vous placez le levier en position «MIST» (brume), puis le relâchez quand le commutateur d'allumage ou le mode de fonctionnement est en position ON (marche) ou ACC (accessoire). Les essuie-glaces continuent à fonctionner tant que le levier est maintenu en position «MIST» (brume).

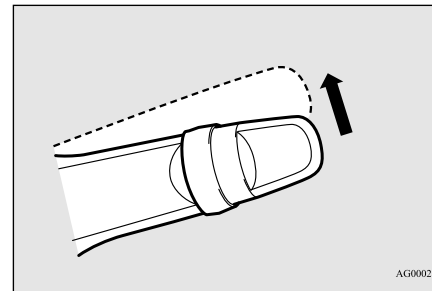

Les essuie-glaces fonctionnent une fois si vous déplacez le levier en position «AUTO» et vous tournez le bouton (C) dans le sens «+» quand le commutateur d'allumage ou le

mode de fonctionnement est en position ON (marche).

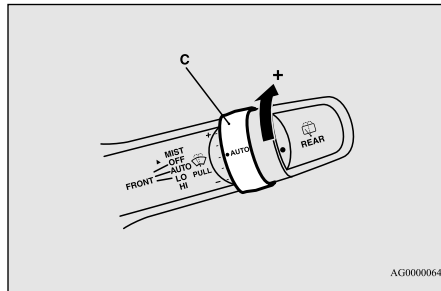

AG0000064

Lave-glace du pare-brise

N00504601468

Vous pouvez vous servir du lave-glace de pare-brise lorsque le commutateur d'allumage ou le mode de fonctionnement est sur ON (marche) ou ACC (accessoire). Le liquide du lave-glace gicle sur le pare-brise lorsque vous tirez le levier vers vous. Lorsque les essuie-glaces ne fonctionnent pas ou qu'ils fonctionnent par intermittence et que vous tirez le levier vers vous, ils s'actionnent quelques fois pendant la projection du liquide de lave-glace.

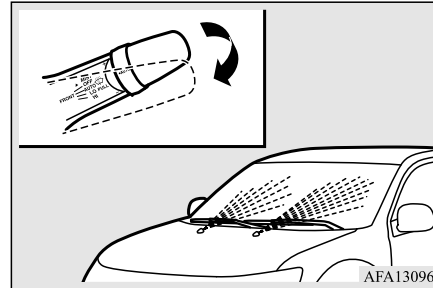

AFA130969

REMARQUE

- Vous pouvez modifier les fonctions comme suit:
 - Le lave-glace intelligent peut être activé. Reportez-vous à la section «Lave-glace intelligent», page 5-183.
 - Les essuie-glaces s'actionnent à nouveau après 6 secondes.
- Ces fonctions ne sont pas activées au départ de l'usine.
Pour activer ou désactiver ces fonctions, veuillez contacter votre concessionnaire agréé Mitsubishi Motors.

Lave-glace intelligent

En relâchant le levier rapidement après l'avoir tiré vers vous, du liquide de lave-glace est projeté plusieurs fois et les essuie-glaces s'actionnent plusieurs fois.

Interrupteur d'essuie-glace et de lave-glace

Le lave-glace intelligent s'arrête de fonctionner au moindre actionnement du levier.

Essuie-glace et lave-glace de lunette arrière

N00523201492

Vous pouvez vous servir du lave-glace et de l'essuie-glace de lunette arrière lorsque le commutateur d'allumage ou le mode de fonctionnement est en position ON (marche) ou ACC (accessoire).

5

Pour activer l'essuie-glace de la lunette arrière, tournez le bouton.

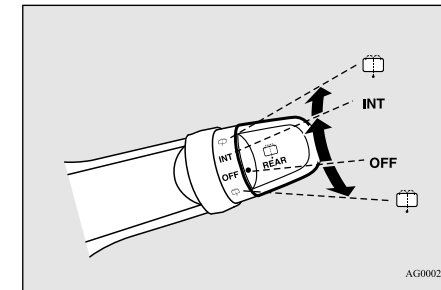

AG0002345

OFF (arrêt)- Arrêt

INT- L'essuie-glace fonctionne en continu pendant quelques secondes, puis il fonctionne par intermittence à des intervalles d'environ 8 secondes.

Fonctions et commandes 5-183

Interrupteur d'essuie-glace et de lave-glace



Le liquide de lave-glace est pulvérisé sur la lunette arrière lorsque vous tournez le bouton à fond dans un sens ou dans l'autre.

Les essuie-glaces fonctionnent automatiquement 2 ou 3 fois lorsque le lave-glace a été activé.

5

REMARQUE

- L'essuie-glace de lunette arrière effectue automatiquement plusieurs balayages continus quand vous placez le levier sélecteur en position «R» (marche arrière) alors que les essuie-glaces du pare-brise ou l'essuie-glace de lunette arrière sont en marche. (mode de fonctionnement automatique)

Une fois le fonctionnement automatique terminé, l'essuie-glace de lunette arrière arrête de fonctionner si le bouton est en position «OFF» (arrêt). Si le bouton est à la position «INT», l'essuie-glace de lunette arrière retourne au balayage intermittent.

Il est possible de régler l'essuie-glace de lunette arrière de sorte qu'il effectue un balayage automatique à la mise à la position «R» (marche arrière) du levier sélecteur uniquement lorsque son bouton de réglage est à la position «INT».

Pour plus de détails, contactez votre concessionnaire agréé Mitsubishi Motors.

REMARQUE

- Si le bouton est en position «OFF» (arrêt), tournez-le deux fois rapidement vers la position «INT» pour faire fonctionner l'essuie-glace de lunette arrière en continu. (mode de fonctionnement normal)
Tournez le bouton en position «OFF» (arrêt) pour arrêter le fonctionnement continu de l'essuie-glace de lunette arrière.
- La durée de fonctionnement en mode intermittent de l'essuie-glace peut être réglée.
Pour plus de détails, contactez votre concessionnaire agréé Mitsubishi Motors.
- Le réservoir de liquide de lave-glace se trouve dans le compartiment moteur.
Vérifiez le niveau régulièrement et faites l'appoint au besoin. (Reportez-vous à la section «Liquide de lave-glace», page 9-11.)

Précautions à prendre lors de l'utilisation des essuie-glaces et des lave-glaces

N00523501307

ATTENTION

- Si le lave-glace est utilisé par temps froid, le liquide de lave-glace projeté sur le pare-brise risque de geler, ce qui vous empêchera de bien voir. Réchauffer la glace à l'aide du dégivreur avant d'utiliser le lave-glace.

REMARQUE

- Évitez de faire fonctionner les essuie-glaces lorsque le pare-brise est sec. Cela risquerait de rayer la surface et d'user prématurément les balais.
- Par temps froid, assurez-vous que les balais ne sont pas collés au pare-brise ou à la lunette arrière par le gel avant de mettre les essuie-glaces en marche. En essayant d'utiliser les essuie-glaces lorsque les balais sont gelés, vous risquez de griller le moteur d'essuie-glace.
- Si les essuie-glaces en mouvement se bloquent à mi-chemin à cause de la glace ou autres dépôts sur la vitre, les essuie-glaces peuvent s'arrêter provisoirement de fonctionner pour empêcher que le moteur ne surchauffe. Si tel est le cas, garez le véhicule dans un endroit sûr, tournez le commutateur d'allumage sur «OFF» (arrêt) ou sélectionnez le mode de fonctionnement ARRÊT, puis enlevez la glace ou les autres dépôts. Comme les essuie-glaces commenceront à fonctionner de nouveau dès que le moteur des essuie-glaces aura refroidi, vérifiez que les essuie-glaces fonctionnent avant de les utiliser.
- Évitez d'utiliser le lave-glace pendant plus de 20 secondes à la fois. Ne faites pas fonctionner le lave-glace lorsque le réservoir de liquide de lave-glace est vide, vous risqueriez d'endommager la pompe.

Interrupteur de dégivreur de lunette arrière à commande électrique

REMARQUE

- Par temps froid, ajoutez un produit antigel recommandé pour lave-glace, qui permettra au liquide de lave-glace de ne pas se figer dans le réservoir. Sinon, il se peut que le lave-glace ne fonctionne plus ou qu'il soit endommagé.
- Remplacez les balais d'essuie-glace lorsqu'ils sont usés. Choisissez des balais de rechange de la bonne dimension. Pour plus de détails, veuillez prendre contact avec votre concessionnaire agréé Mitsubishi Motors.

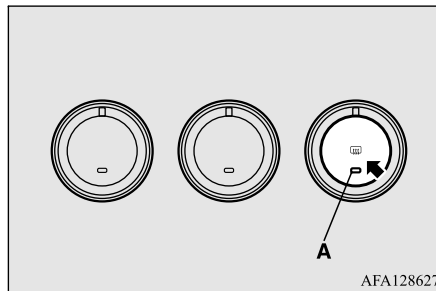

Au bout de 20 minutes environ, le système s'arrête automatiquement de fonctionner. Vous pouvez désactiver le dégivreur sans attendre les 20 minutes en appuyant une nouvelle fois sur l'interrupteur. Le témoin s'éteint et le dégivreur s'arrête. Si les 20 minutes ne suffisent pas, appuyez à nouveau sur l'interrupteur. Vous prolongez ainsi le fonctionnement de 20 minutes.

ATTENTION

- Le dégivreur de lunette arrière n'a pas été conçu pour faire fondre la neige. Enlevez la neige à la main avant d'utiliser le dégivreur de lunette arrière.
- N'utilisez le dégivreur de lunette arrière que lorsque le moteur tourne. Assurez-vous d'arrêter le dégivreur dès que la lunette est dégagée afin d'économiser la batterie.

ATTENTION

- Ne mettez pas d'autocollants, de ruban adhésif ou d'autres objets fixés à l'aide de ruban adhésif sur les fils chauffants de la lunette arrière.
- Nettoyez l'intérieur de la lunette arrière avec un linge doux, en essuyant légèrement les fils chauffants.

5

REMARQUE

- Comme votre véhicule est équipé de rétroviseurs chauffants, les rétroviseurs extérieurs peuvent aussi être désembués lorsque l'interrupteur de dégivreur de lunette arrière est actionné. (Reportez-vous à la section «Élément chauffant de rétroviseur extérieur», page 5-57.)

Interrupteur de dégivreur de lunette arrière à commande électrique

N00523701543

Vous pouvez faire fonctionner le dégivreur de lunette arrière quand le moteur tourne.

Le témoin (A) s'allume lorsque vous appuyez sur l'interrupteur de dégivreur de lunette arrière à commande électrique. Un courant électrique circule alors dans les résistances chauffantes de la lunette arrière, éliminant ainsi l'humidité ou le givre.

Interrupteur du volant chauffant (le cas échéant)

Interrupteur du volant chauffant (le cas échéant)

N0058910061

Le volant chauffant contient des éléments de chauffage internes sur son contour. Les zones chauffées sont indiquées sur l'illustration.

5

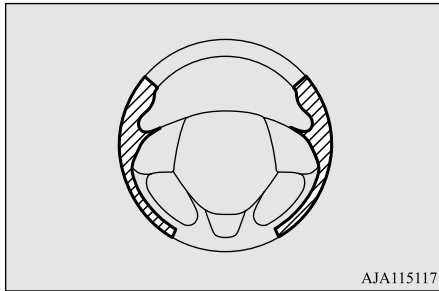

 zone chauffée

Le volant chauffant peut être utilisé quand le commutateur d'allumage ou le mode de fonctionnement est ON (marche).

Pour mettre le volant chauffant en marche, appuyez sur l'interrupteur de volant chauffant. Le volant chauffant se met en marche pendant environ 30 minutes puis s'éteint automatiquement.

Le témoin (A) s'allume pendant que le volant chauffant est en marche.

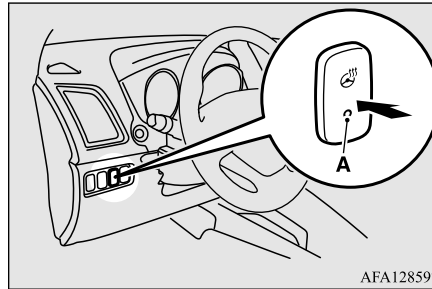

AVERTISSEMENT

- Les personnes incapables de ressentir les changements de température ou les douleurs au niveau de la peau pour des raisons d'âge, de maladie, de blessure, de médicaments, de fatigue ou autre condition physique ou celles qui ont une peau sensible peuvent souffrir de brûlures quand elles utilisent le volant chauffant. Pour réduire le risque de brûlure, les personnes atteintes de telles conditions doivent faire attention durant l'utilisation du volant chauffant.

ATTENTION

- Si de l'eau ou tout autre liquide est renversé(e) sur le volant, laissez sécher complètement avant d'essayer d'utiliser le volant chauffant. Si vous remarquez une anomalie dans le fonctionnement du volant chauffant, éteignez immédiatement le chauffage.

ATTENTION

- Sachez aussi que l'utilisation du volant chauffant alors que le moteur est coupé peut décharger la batterie.

Interrupteur d'avertisseur sonore

N00523801209

Pour faire retentir l'avertisseur sonore, appuyez sur la marque «» du volant de direction.

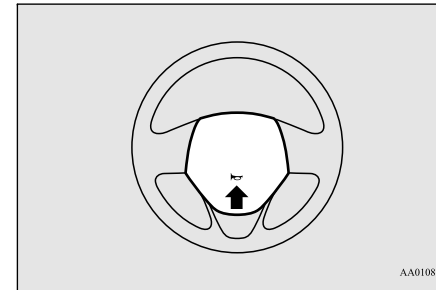

Système de liaison

N00563701213

Le système de liaison prend le contrôle complet de tous les appareils branchés au port USB, ce qui permet de les utiliser à l'aide des interrupteurs du véhicule. Reportez-vous à la

section «Port USB», page 5-187.

Port USB

N00566701227

Le port USB permet la connexion d'une clé USB ou d'un iPod* en vue de la lecture de fichiers de musique stockés sur ceux-ci.

*: «iPod» est une marque commerciale déposée de Apple Inc. aux États-Unis et dans d'autres pays.

Connexion d'une clé USB

N00566801228

1. Garez votre véhicule à un endroit sûr et tournez le commutateur d'allumage en position «OFF» (arrêt) ou sélectionnez le mode de fonctionnement OFF (arrêt).
2. Branchez un câble de connexion USB disponible dans le commerce (B) à la clé USB (A).

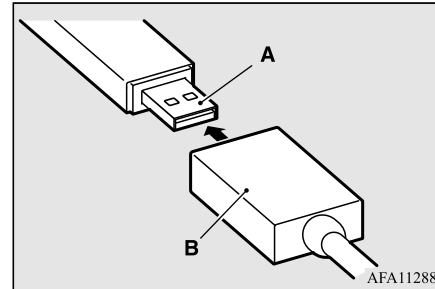

3. Branchez le câble de connexion USB (B) au port d'entrée USB (C).

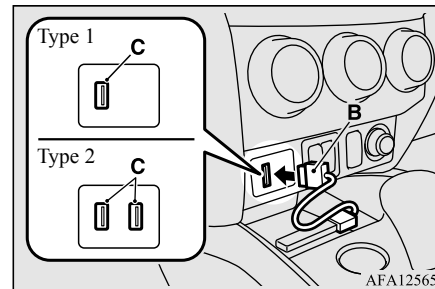

REMARQUE

- Ne branchez jamais directement une clé USB au port USB du véhicule. La clé USB pourrait être endommagée.

Port USB

4. Pour débrancher le câble de connexion USB, tournez le commutateur d'allumage sur la position «OFF» (arrêt) ou sélectionnez le mode de fonctionnement OFF (arrêt) et suivez les étapes du branchement en sens inverse.

Connexion d'un iPod

5

N00566901258

1. Garez votre véhicule à un endroit sûr et tournez le commutateur d'allumage en position «OFF» (arrêt) ou sélectionnez le mode de fonctionnement OFF (arrêt).
2. Branchez le câble de connexion à l'iPod.

REMARQUE

- Utilisez un câble de connexion Apple Inc. d'origine.

3. Branchez le câble de connexion (A) au port d'entrée USB (B).

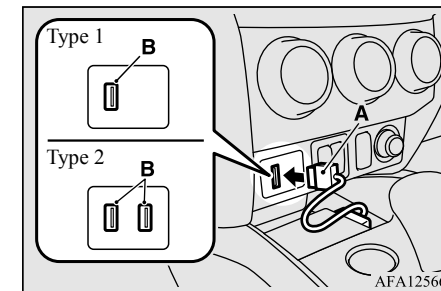

Fonctions et commandes 5-187

Pare-soleils

4. Pour débrancher le câble de connexion, tournez le commutateur d'allumage à la position «OFF» (arrêt) ou sélectionnez le mode de fonctionnement OFF (arrêt), puis suivez les étapes du branchement en sens inverse.

5 Types d'appareils pouvant être connectés et caractéristiques des fichiers compatibles

N00567001139

Pour les véhicules équipés du lien d'écran audio pour téléphone intelligent ou de l'affichage l'AFFICHAGE AUDIO, reportez-vous au manuel du propriétaire fourni séparément pour plus de détails sur les types de dispositifs pouvant être connectés et sur les fichiers pris en charge.

Pare-soleils

N00524601422

Rabattez le pare-soleil vers le bas (1) pour ne pas être ébloui lorsque vous conduisez. Pour ne pas être ébloui par la lumière venant de côté, orientez le pare-soleil latéralement (2).

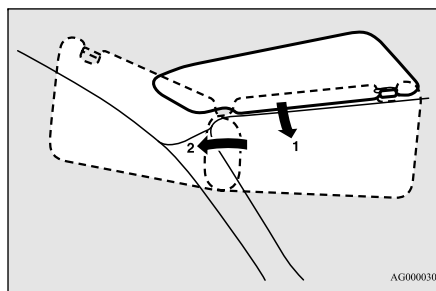

AG0000309

Miroir de courtoisie

Type 1

Un miroir de courtoisie équipe l'arrière du pare-soleil.
Lorsque vous relevez le cache du miroir de courtoisie, l'éclairage (A) du miroir s'allume automatiquement.

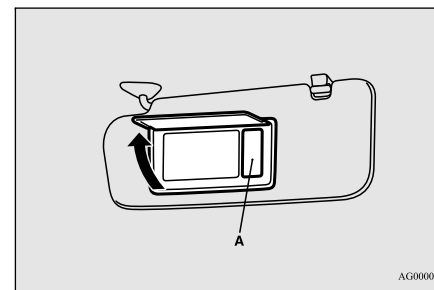

AG0000123

⚠ ATTENTION

- Si le cache du miroir de courtoisie muni d'un éclairage reste ouvert pendant longtemps, la batterie du véhicule va se décharger.

Type 2

Un miroir de courtoisie équipe l'arrière du pare-soleil.

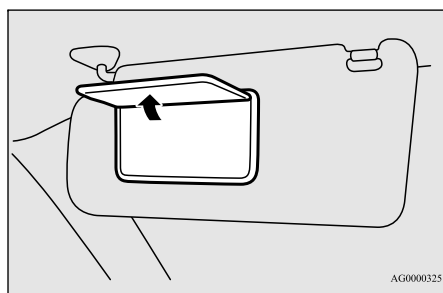

Porte-ticket

Le porte-ticket (B) est situé à l'arrière du pare-soleil.

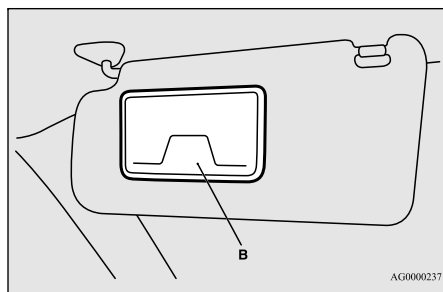

⚠ ATTENTION

- Ne laissez pas de cartes en plastique dans le porte-ticket. En effet, l'intérieur du véhicule chauffera si le véhicule est garé en plein soleil, ce qui risque de provoquer la déformation ou la fissuration des cartes.

Prises d'alimentation de 12 V

N00525001742

⚠ ATTENTION

- Assurez-vous d'utiliser un accessoire à fiche fonctionnant à 12 V et à 120 W maximum. Quand vous utilisez plusieurs prises en même temps, veillez à ce que la consommation électrique totale des accessoires électriques ne dépasse pas 120 W à 12 V.
- Veuillez aussi noter que lorsque vous utilisez des accessoires électroniques avec le moteur arrêté, il y a un risque de décharge de la batterie.
- Lorsque la prise d'alimentation n'est pas utilisée, veillez à refermer le couvercle de la prise d'alimentation ou à remettre le capuchon en place. Vous éviterez ainsi l'encrassement et une éventuelle mise en court-circuit de la prise d'alimentation.

Pour utiliser un accessoire à fiche, ouvrez le couvercle ou enlevez le capuchon et insérez la fiche dans la prise d'alimentation.

Prises d'alimentation de 12 V

📖 REMARQUE

- Si votre véhicule est équipé de deux prises d'alimentation de 12 V, celles-ci peuvent être utilisées simultanément.

Type 1

5

Vous pouvez vous servir des accessoires lorsque le commutateur d'allumage ou le mode de fonctionnement est à la position ON (marche) ou ACC (accessoire).

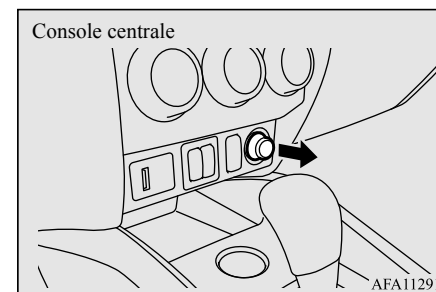

Système de commande sans fil HomeLink® (le cas échéant)

5

AVERTISSEMENT

- L'orifice situé près de la prise d'alimentation électrique dans la console centrale n'est pas un porte-gobelets. Cet orifice peut-être utilisé comme compartiment personnel mais ne doit jamais être utilisé comme porte-gobelets. Si des boissons venaient à se renverser sur la prise d'alimentation, ceci pourrait provoquer un court-circuit ou une décharge électrique.

Type 2

Les accessoires peuvent fonctionner quelle que soit la position du commutateur d'allumage ou le mode de fonctionnement.

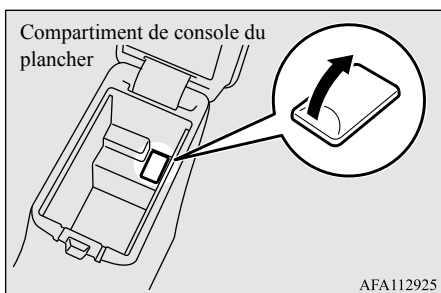
**Système de commande sans fil HomeLink® (le cas échéant)**

N00554301079

Le système de commande sans fil HomeLink® est une marque déposée de Gentex Corporation.

HomeLink® offre une manière pratique de remplacer jusqu'à 3 émetteurs à radiofréquence (RF) manuels utilisés pour activer des dispositifs tels que les actionnements de portails, les systèmes d'ouverture de portes de garage, les verrouillages de portes d'entrée, les systèmes de sécurité, et même l'éclairage de la maison. Vous trouverez des informations supplémentaires sur HomeLink® sur les sites www.homelink.com, www.youtube.com/HomeLinkGentex ou en appelant le service d'assistance téléphonique gratuit de HomeLink® au 1-800-355-3515.

AVERTISSEMENT

- Utilisez HomeLink® exclusivement avec un ouvre-porte de garage pourvu d'un arrêt et d'un inverseur de sécurité, comme exigé par la loi fédérale américaine. Un ouvre-porte de garage ne détectant pas la présence d'un objet entravant le passage de la porte de garage et n'arrêtant pas, puis n'inversant pas sa course automatiquement, ne répond pas aux normes fédérales américaines actuelles. Un ouvre-porte de garage qui n'est pas équipé de ces fonctions augmente les risques de blessures graves, voire de mort.
- Votre porte de garage ou votre grille d'entrée risque de s'ouvrir ou de se refermer pendant la programmation. Veillez à ce que rien ni personne ne se trouve dans la course de la porte de garage ou de la grille d'entrée pendant la programmation.

REMARQUE

- Une fois le HomeLink® programmé, veuillez conserver le ou les émetteurs d'origine en vue de programmations ultérieures (par exemple, lors de l'achat d'un véhicule neuf). Pour des raisons de sécurité, il convient d'effacer la programmation des boutons HomeLink® en cas de vente du véhicule. Reportez-vous à la section «Annulation de la programmation», page 5-195.

Système de commande sans fil HomeLink® (le cas échéant)

REMARQUE

- Vous pouvez programmer un maximum de 3 dispositifs. Pour changer ou remplacer un des 3 dispositifs après qu'il ait été programmé, vous devez d'abord effacer les réglages actuels. Voir la section «Annulation de la programmation», page 5-195 ou la section «Reprogrammation d'une seule touche du système HomeLink®», page 5-196.

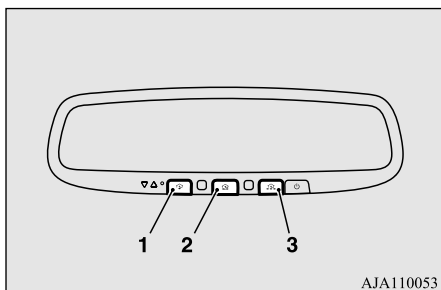

- 1- Touche 1 de HomeLink®
- 2- Touche 2 de HomeLink®
- 3- Touche 3 de HomeLink®

Avant de programmer le système HomeLink®

N00584600032

- Certains dispositifs d'ouverture automatique de porte de garage fabriqués après 1995 possèdent une fonction de code dit «variable», c.-à-d. un code crypté variant à chaque utilisation. Pour programmer un dispositif d'ouverture de porte de garage équipé d'une «protection à code variable», il est nécessaire d'accéder au moteur d'ouverture de la porte du garage afin d'actionner les boutons «Learn» (apprentissage) et «Smart» (intelligent) de ce moteur. Par prudence, il est préférable de recourir à une échelle et à l'aide d'un tiers.
- Nous vous recommandons de placer une pile neuve dans l'émetteur manuel du dispositif que vous souhaitez programmer dans HomeLink® pour un apprentissage plus rapide et une transmission plus précise du signal de radio-fréquence.

Programmation d'un nouveau système HomeLink®

N00584700088

Pour programmer le système HomeLink® de sorte qu'il commande une porte de garage, une grille d'entrée, un dispositif d'ouverture

et de fermeture automatique de portes, ou un éclairage domestique ou de bureaux, vous devez vous trouver au même endroit que le dispositif.

1. Appuyez sur la touche HomeLink® que vous souhaitez programmer. Le témoin lumineux (A) de couleur orange clignote lentement.

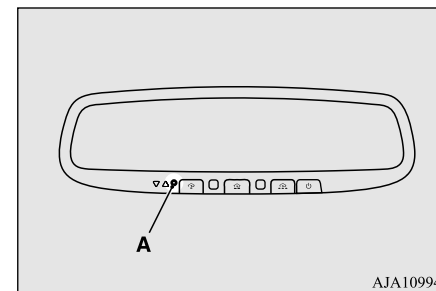
5**REMARQUE**

- Il est inutile de continuer à maintenir la touche HomeLink® enfoncée.
- Si le témoin lumineux ne clignote pas, reportez-vous à la section «Annulation de la programmation», page 5-195.

Système de commande sans fil HomeLink® (le cas échéant)

2. Placez l'extrémité de votre émetteur manuel (B) à une distance comprise entre 2 et 8 cm (entre 1 et 3 pouces) de la touche HomeLink® tout en gardant le témoin lumineux dans votre champ de vision.

5

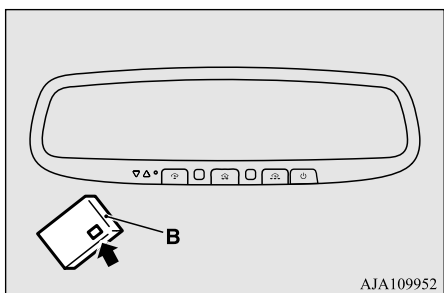

REMARQUE

- Il est possible que l'apprentissage de certains émetteurs manuels soit plus efficace à une distance comprise entre 15 et 30 cm (entre 6 et 12 pouces). Souvenez-vous de cela si vous rencontrez des difficultés pendant la procédure de programmation.

3. Appuyez sur la touche de l'émetteur manuel et maintenez-la enfoncée tout en observant le témoin lumineux (A). Continuez à appuyer sur la touche jusqu'à ce que le témoin lumineux (A) change et passe d'un clignotement lent de couleur orange à un clignotement rapide de couleur verte (code variable) ou s'il reste allumé en vert (code fixe). Vous pouvez maintenant relâcher la touche de l'émetteur manuel.

REMARQUE

- Pour certains dispositifs, vous devrez peut-être remplacer l'étape 3 de cette section «Programmation d'un nouveau système HomeLink®» par des procédures notées dans la section «Système d'ouverture de portail/programmation pour le Canada». Si le témoin lumineux ne passe pas à un clignotement rapide de couleur verte ou ne reste pas allumé en vert après avoir suivi ces étapes, contactez HomeLink® sur www.homelink.com

4. Appuyez sur la touche HomeLink® que vous venez de programmer et observez le témoin lumineux.

- Si le témoin lumineux reste vert de manière continue, la programmation est terminée et votre dispositif devrait fonctionner lorsque vous appuyez sur la touche HomeLink® et que vous la relâchez.
- Si le témoin lumineux clignote rapidement en vert, appuyez fermement, maintenez-la pendant 2 secondes et relâchez la touche HomeLink® programmée. Répétez la séquence «appuyer/maintenir/relâcher» une seconde fois et, suivant la marque du système d'ouverture de porte de garage (ou autre dispositif équipé d'un code variable), répétez cette séquence une troisième fois pour terminer la procédure de programmation. À ce stade, si votre dispositif marche, la programmation est terminée.
- Si le dispositif ne marche pas, continuez avec les étapes 5 à 7 de la section «Programmation d'un nouveau système HomeLink®» pour terminer la programmation d'un dispositif équipé d'un code variable.

Système de commande sans fil HomeLink® (le cas échéant)

5. Au niveau du récepteur du système d'ouverture de porte de garage (unité de tête du moteur) dans le garage, trouvez la touche «Learn» (apprentissage) ou la touche «Smart» (intelligent). On la trouve habituellement à l'endroit où l'antenne pendante est attachée à l'unité de tête du moteur (consultez le manuel du système d'ouverture de porte de garage pour identifier la touche «Learn» (apprentissage).)

6. Appuyez fermement sur la touche «Learn» (apprentissage) ou «Smart» (intelligent) et relâchez-la. (Le nom et la couleur de la touche peuvent varier selon le fabricant.) Vous avez généralement 30 secondes pour démarrer l'étape 7.

7. Retournez dans votre véhicule et appuyez fermement sur la touche HomeLink® programmée, maintenez-la enfoncée pendant 2 secondes et relâchez-la. Répétez la séquence «appuyer/maintenir/relâcher» une seconde fois et, suivant la marque du système d'ouverture de porte de garage (ou autre dispositif équipé d'un code variable), répétez cette séquence une troisième fois pour terminer la procédure de programmation.

HomeLink® devrait maintenant activer votre dispositif équipé d'un code variable.

 **REMARQUE**

- Si vous rencontrez toujours des difficultés de programmation ou si vous avez des questions, vous trouverez des informations et des vidéos de programmation HomeLink® supplémentaires en ligne sur www.homelink.com, www.youtube.com/HomeLinkGentex, ou en appelant la ligne d'assistance téléphonique HomeLink®.

Système d'ouverture de portail / programmation pour le Canada

N00584800034

Les lois sur les fréquences radio au Canada exigent que les signaux des émetteurs «expirent» (c'est-à-dire qu'ils s'arrêtent) après plusieurs secondes de transmission, ce qui pourrait s'avérer trop court pour que HomeLink® puisse détecter le signal pendant la programmation. D'une manière similaire à cette loi canadienne, certains systèmes d'ouverture de portails aux États-Unis sont aussi conçus pour «expirer».

Le témoin DEL sur l'émetteur manuel s'éteint quand le dispositif expire, indiquant la fin de la transmission.

Si vous vivez au Canada ou vous rencontrez des difficultés au moment de programmer un système d'ouverture de portail ou d'ouverture

de porte de garage en suivant les procédures de «programmation», remplacez l'étape 3 de la section «Programmation d'un nouveau système HomeLink®» par la procédure suivante:

 **REMARQUE**

- Si vous programmez un système d'ouverture de porte de garage ou de portail, nous vous conseillons de débrancher le dispositif pendant le processus de «cyclage» pour éviter toute surchauffe possible.

5

3. Toutes les 2 secondes («cyclage»), appuyez sur votre émetteur manuel et relâchez-le jusqu'à ce que le témoin lumineux de HomeLink® passe d'un clignotement lent de couleur orange à un clignotement rapide de couleur verte (code variable) ou à une lumière verte continue (code fixe). Vous pouvez maintenant relâcher la touche de l'émetteur manuel.

Passez maintenant à l'étape 4 de la section «Programmation d'un nouveau système HomeLink®» pour achever la programmation.

Système de commande sans fil HomeLink® (le cas échéant)

Étapes supplémentaires pour la programmation d'un système d'ouverture de porte avec rétroaction

N00584900035

5

Le système HomeLink® a la capacité de recevoir l'état de la porte de garage lorsque le système d'ouverture de porte de garage est compatible. Vérifiez le manuel de votre système d'ouverture de porte de garage pour voir si cette fonction est disponible et si elle est compatible avec le système HomeLink®. Pour une liste des systèmes compatibles, vous pouvez également contacter HomeLink® sur: www.homelink.com

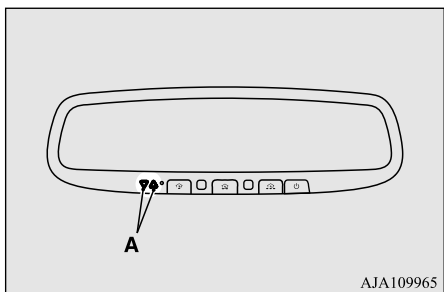

AJA109965

1. Dans les 5 secondes suivant la fin de la programmation réussie du système d'ouverture de porte de garage (reportez-vous à la section «Programmation d'un nouveau système HomeLink®»), les deux témoins de fonctionnement de la porte de garage (A) clignotent rapidement de couleur verte, indiquant que le système de rétroaction de la porte de garage a été activé.

Si les témoins ne clignotent pas, suivez les étapes 2 et 3 tout en appuyant sur la touche HomeLink® depuis le début jusqu'à 10 fois après une programmation réussie.

2. Appuyez sur la touche du système HomeLink® programmée et relâchez-la pour activer la porte. Vous disposez maintenant d'une minute pour effectuer l'étape 3.

3. Une fois que la porte s'est arrêtée, appuyez sur la touche «Learn» (apprentissage) ou «Smart» (intelligent) sur le système d'ouverture de porte de garage et relâchez-la (reportez-vous au manuel du propriétaire de votre système d'ouverture de porte de garage pour connaître l'emplacement de la touche «Learn» (apprentissage)). Les deux témoins de fonctionnement de la porte de garage de HomeLink® clignotent alors lentement de couleur verte si la synchronisation avec le système d'ouverture de porte a réussi (dans les 5 secondes).

Utilisation du HomeLink®

N00585000033

Pour l'utiliser, il suffit d'appuyer sur la touche HomeLink® programmée et de la relâcher. Le dispositif programmé (c'est-à-dire le système d'ouverture de porte de garage, de portail, le verrou de porte d'entrée, l'éclairage de la maison/du bureau, etc.) se met maintenant en marche. L'émetteur manuel du dispositif peut aussi être utilisé à tout moment.

Rétroaction de la porte de garage

N00585200035

Le système HomeLink® a la capacité de recevoir l'état de la porte de garage lorsque le

Système de commande sans fil HomeLink® (le cas échéant)

Le système d'ouverture de porte de garage est compatible. Reportez-vous à la section «Étapes supplémentaires pour la programmation d'un système d'ouverture de porte avec rétroaction», page 5-194. L'état de la porte de garage s'affiche alors par le biais des témoins (A).

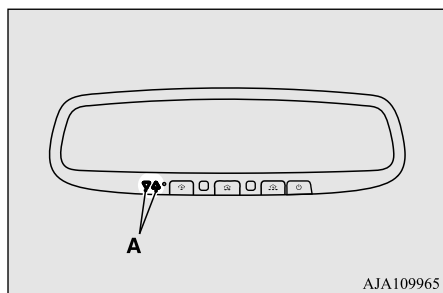

AJA109965

Les témoins s'allument/clignotent en réponse aux conditions suivantes:

▼ ▲: Clignote ▼ ▲: S'allume

Fermeture du système d'ouverture de porte de garage	▼ ▲ (orange)
Système d'ouverture de porte de garage fermé	▼ ▲ (vert)
Hors portée	▼ ▲ (rouge)

Ouverture du système d'ouverture de porte de garage	▼ ▲ (orange)
Système d'ouverture de porte de garage ouvert	▼ ▲ (vert)
Hors portée	▼ ▲ (rouge)

Le système HomeLink® a la capacité d'écouter ces messages à une portée pouvant aller jusqu'à 250 m (820,2 pieds) (ligne de vision ouverte), mais la portée peut être réduite par des obstacles tels que des maisons ou des arbres. Il est possible que vous deviez réduire la vitesse de votre véhicule pour recevoir le message de rétroaction FERMÉ ou OUVERT de la part du système d'ouverture de porte de garage. Si l'unité est hors portée avant d'avoir reçu le message OUVERT ou FERMÉ de la part du système d'ouverture de porte, les deux témoins OUVERT et FERMÉ clignotent de couleur rouge, suivi d'un témoin orange continu dans le sens du dernier mouvement de la porte.

Il est possible d'obtenir un rappel de l'état de la porte après avoir reçu la rétroaction initiale en appuyant simultanément sur les touches 1 et 2 ou sur les touches 2 et 3 de HomeLink® pendant 2 secondes. Le dernier message enregistré s'affiche pendant 3 secondes, suivant,

là encore, l'indication d'état de la porte de garage de la figure ci-dessus.

Annulation de la programmation

N00585300036

Pour effacer la programmation des 3 touches (les touches individuelles ne peuvent pas être effacées mais peuvent être «reprogrammées» comme décrit ci-dessous), suivez les étapes suivantes:

5

- Appuyez sur les 2 touches extérieures de HomeLink® et maintenez-les enfoncées pendant au moins 10 secondes. Le témoin passe de la couleur jaune continue à un clignotement rapide de couleur verte.
- Relâchez les deux touches.

REMARQUE

- Ne les tenez pas enfoncées pendant plus de 20 secondes.

- HomeLink® est maintenant en mode de programmation (ou d'apprentissage) et peut être programmé à tout moment en suivant l'étape 1 de la section «Programmation d'un nouveau système HomeLink®».

Éclairage intérieur

Reprogrammation d'une seule touche du système HomeLink®

N00585400037

Effectuez le procédé suivant afin de reprogrammer une touche du système HomeLink®.

5

1. Appuyez sur la touche HomeLink® de votre choix et maintenez-la enfoncée. Ne relâchez pas la touche.
2. Le témoin lumineux commence à clignoter lentement en orange après 20 secondes. Vous pouvez relâcher la touche HomeLink® à ce stade. Passez maintenant à l'étape 2 de la section «Programmation d'un nouveau système HomeLink®».

REMARQUE

- Si vous ne terminez pas la programmation d'un nouveau dispositif pour cette touche, celle-ci reviendra à la programmation précédente.

En cas de questions ou de commentaires, consultez www.homelink.com, www.youtube.com/HomeLinkGentex, ou appelez la ligne d'assistance téléphonique de HomeLink®.

Informations générales

N00585600071

Votre système HomeLink® fonctionne sur une fréquence radio relevant de la réglementation établie par la Commission fédérale des communications (FCC) (pour les véhicules vendus aux États-Unis) et de la réglementation établie par Industrie Canada (pour les véhicules vendus au Canada). Ce dispositif est conforme à la partie 15 du règlement de la FCC et du CNR-210 (Cahier des charges sur les normes radioélectriques) du Règlement Canadien. Son fonctionnement est soumis aux deux conditions suivantes.

- Ce dispositif ne peut causer d'interférences nuisibles.
- Ce dispositif doit accepter toute interférence pouvant être reçue, y compris les interférences pouvant provoquer un fonctionnement non souhaité.

ATTENTION

- L'émetteur a été testé et trouvé conforme aux réglementations FCC et IC. Tout changement ou toute modification effectués par l'utilisateur et dont la conformité n'est pas expressément approuvée par l'organisme responsable de sa conformité peut entraîner l'annulation du droit de cet utilisateur de se servir du dispositif.

Cet équipement est conforme aux limites d'exposition aux rayonnements imposées par la FCC pour un environnement non contrôlé. Les utilisateurs finaux doivent suivre les instructions d'utilisation spécifiques de sorte à se conformer aux réglementations sur l'exposition aux radio-fréquences. Cet émetteur doit se trouver à au moins 20 cm (8 pouces) de l'utilisateur et ne doit pas être placé à côté de, ni fonctionner conjointement à une autre antenne ou un autre émetteur.

Le terme «IC:» devant le numéro de certification/enregistrement signifie seulement que les spécifications techniques d'Industrie Canada ont été remplies.

Éclairage intérieur

N00525301699

REMARQUE

- Veuillez noter que si vous laissez l'éclairage allumé alors que le moteur est arrêté, vous risquez de décharger la batterie. Ne quittez jamais votre véhicule sans vous assurer que l'éclairage est éteint.

Éclairage intérieur

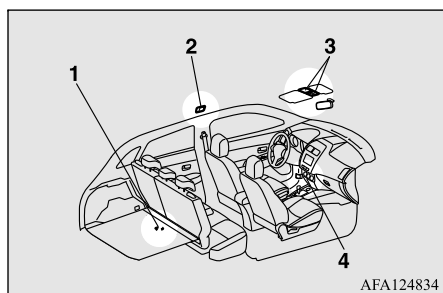

AFA124834

- 1- Éclairage de l'espace de chargement → p.5-199
- 2- Plafonnier (arrière) (le cas échéant) → p.5-198
- 3- Plafonnier (avant)/Lampes de lecture → p.5-197
Variateur d'éclairage de pare-soleil (le cas échéant) → p.5-199
- 4- Lampe d'éclairage vers le bas de la console centrale → p.5-200

Plafonnier (avant)/Lampes de lecture

N00525401472

Plafonnier (avant)

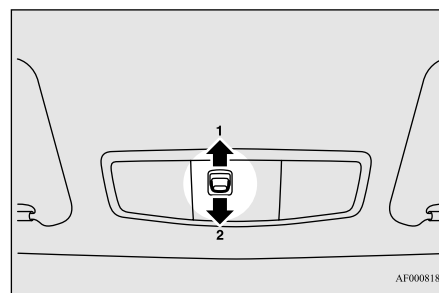

AF0008184

1- (PORTE)

L'éclairage s'allume quand une porte ou le hayon sont ouverts. Il s'éteint environ 30 secondes après la fermeture de la porte ou du hayon.

Toutefois, l'éclairage s'éteint immédiatement dans les cas suivants:

- Quand le commutateur d'allumage est tourné sur «ON» (marche) ou le mode de fonctionnement réglé sur MARCHÉ.
- Quand la fonction de verrouillage électrique des portes est utilisée pour verrouiller les portes.

- Quand l'émetteur de commande à distance du système de télé déverrouillage, ou la clé F.A.S.T. est utilisé pour verrouiller les portes.
- Si le véhicule est équipé de la clé F.A.S.T.: quand la clé F.A.S.T. est utilisée pour verrouiller le véhicule.

REMARQUE

- L'éclairage s'éteint immédiatement quand une porte de passager est refermée alors que la porte du conducteur est fermée et que son bouton de verrouillage est à la position verrouillée.
- Quand le moteur a été mis en marche au moyen de la clé, et que la clé est retirée alors que les portes et le hayon sont fermés, l'éclairage s'allume et s'éteint environ 30 secondes après.
- Quand le moteur a été mis en marche au moyen de la clé F.A.S.T., si le mode de fonctionnement est sur ARRÊT alors que les portes et le hayon sont fermés, l'éclairage s'allume, puis s'éteint environ 30 secondes plus tard.
- Vous pouvez régler le délai d'extinction de l'éclairage. Pour les détails, contactez un concessionnaire agréé Mitsubishi Motors.

5

2-

L'éclairage s'éteint, qu'une porte ou que le hayon soient ouverts ou fermés.

Éclairage intérieur

Lampes de lecture

N00537600155

Quelle que soit la position de l'interrupteur du plafonnier, si vous appuyez sur la lentille, la lampe se trouvant du côté sur lequel vous avez appuyé s'allume. Appuyez à nouveau sur la lentille pour éteindre la lampe.

5

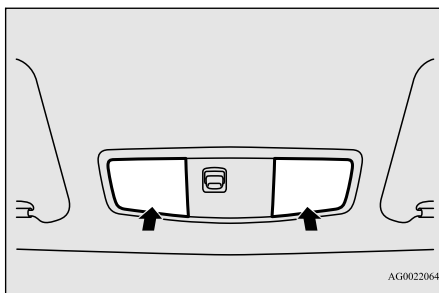

Plafonnier (arrière) (le cas échéant)

N00525801258

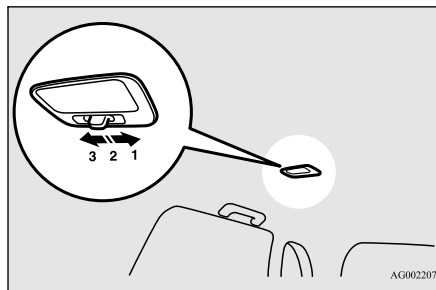

1- (☀)

L'éclairage reste allumé, qu'une porte ou que le hayon soient ouverts ou fermés.

2- (●)

L'éclairage s'allume quand une porte ou le hayon sont ouverts. Il s'éteint environ 30 secondes après la fermeture de la porte ou du hayon.

Toutefois, l'éclairage s'éteint immédiatement dans les cas suivants:

- Quand le commutateur d'allumage est tourné sur «ON» (marche) ou le mode de fonctionnement réglé sur MARCHE.
- Quand la fonction de verrouillage électrique des portes est utilisée pour verrouiller les portes.

- Quand l'émetteur de commande à distance du système de télé déverrouillage, ou la clé F.A.S.T. est utilisé pour verrouiller les portes.
- Si le véhicule est équipé de la clé F.A.S.T.: quand la clé F.A.S.T. est utilisée pour verrouiller le véhicule.

REMARQUE

- L'éclairage s'éteint immédiatement quand une porte de passager est refermée alors que la porte du conducteur est fermée et que son bouton de verrouillage est à la position verrouillée.
- Quand le moteur a été mis en marche au moyen de la clé, et que la clé est retirée alors que les portes et le hayon sont fermés, l'éclairage s'allume et s'éteint environ 30 secondes après.
- Quand le moteur a été mis en marche au moyen de la clé F.A.S.T., si le mode de fonctionnement est sur ARRÊT alors que les portes et le hayon sont fermés, l'éclairage s'allume, puis s'éteint environ 30 secondes plus tard.
- Vous pouvez régler le délai d'extinction de l'éclairage. Pour les détails, contactez un concessionnaire agréé Mitsubishi Motors.

3- (○)

L'éclairage s'éteint, qu'une porte ou que le hayon soient ouverts ou fermés.

Éclairage de l'espace de chargement

N00526100163

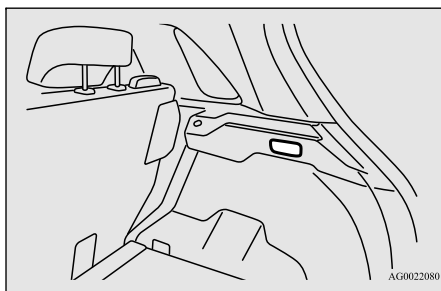

La lampe s'allume quand le hayon est ouvert, et s'éteint quand il est refermé.

Variateur d'éclairage de pare-soleil (le cas échéant)

N00568500020

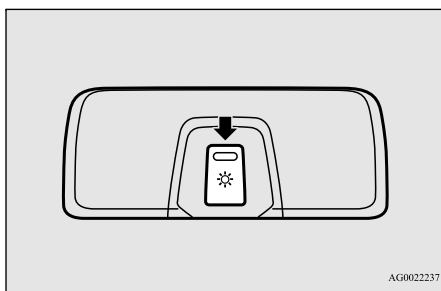

L'éclairage de pare-soleil dispose de 3 niveaux d'intensité. Le réglage peut s'effectuer quand le commutateur d'allumage ou le mode de fonctionnement est en position ON (marche) ou ACC (accessoire).

À chaque pression sur la commande, l'éclairage se modifie dans l'ordre haut → moyen → faible → éteint → haut.

REMARQUE

- Si l'éclairage du pare-soleil est allumé, son intensité peut également se régler quand le commutateur d'allumage est à la position «OFF» (arrêt) ou que le mode de fonctionnement sélectionné est ARRÊT.

Éclairage de pare-soleil (le cas échéant)

N00568601031

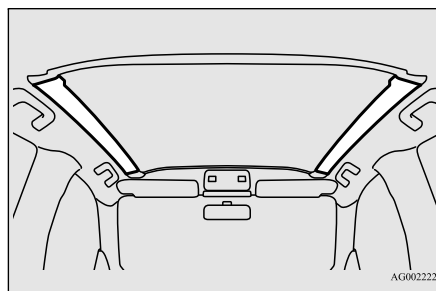

Éclairage intérieur

L'éclairage de pare-soleil s'allume lorsque le commutateur d'allumage ou le mode de fonctionnement est en position ON (marche) ou ACC (accessoire).

REMARQUE

- L'éclairage de pare-soleil ne s'allume pas quand le variateur d'éclairage de pare-soleil est coupé. Reportez-vous à la section «Variateur d'éclairage de pare-soleil», page 5-199.

5

Quand l'éclairage de pare-soleil est allumé, il s'éteint environ 30 secondes après que l'action suivante est effectuée.

- Quand le moteur a été mis en marche au moyen de la clé, et que la clé est retirée alors que toutes les portes et le hayon restent fermés.
- Pour les véhicules équipés de la clé F.A.S.T. : si le mode de fonctionnement est sur ARRÊT alors que le moteur tourne et que les portes et le hayon sont fermés.

REMARQUE

- Vous pouvez régler le délai d'extinction de l'éclairage du pare-soleil. Si le délai est réglé, il s'applique aussi au plafonnier, qui s'éteindra automatiquement en même temps. Pour les détails, contactez un concessionnaire agréé Mitsubishi Motors.

Éclairage intérieur

L'éclairage du pare-soleil s'allume également quand une porte ou le hayon est ouvert, et il s'éteint 30 secondes après leur fermeture, même si l'interrupteur du moteur est en position «OFF» (arrêt) ou si le mode de fonctionnement est sur «OFF» (arrêt).

Toutefois, l'éclairage du pare-soleil s'éteint immédiatement dans les cas suivants.

5

- Quand la fonction de verrouillage électrique des portes est utilisée pour verrouiller les portes.
- Quand l'émetteur de commande à distance du système de télé déverrouillage, ou la clé F.A.S.T. est utilisé pour verrouiller les portes.
- Si le véhicule est équipé de la clé F.A.S.T.: quand la clé F.A.S.T. est utilisée pour verrouiller le véhicule.

REMARQUE

- L'éclairage s'éteint immédiatement quand une porte de passager est refermée alors que la porte du conducteur est fermée et que son bouton de verrouillage est à la position verrouillée.
- L'éclairage de pare-soleil ne s'allume pas quand le variateur d'éclairage de pare-soleil est coupé.

REMARQUE

- Vous pouvez régler le délai d'extinction de l'éclairage du pare-soleil. Si le délai est réglé, il s'applique aussi au plafonnier, qui s'éteindra automatiquement en même temps. Pour les détails, contactez un concessionnaire agréé Mitsubishi Motors.

Lampe d'éclairage vers le bas de la console centrale

N00596100021

La lampe d'éclairage vers le bas de la console centrale s'allume quand l'interrupteur des phares est en position « D05 » ou « D0 ». Pour les véhicules équipés de la commande automatique d'éclairage, quand l'interrupteur des phares est en position «AUTO», la lampe d'éclairage vers le bas de la console centrale s'allume aussi quand les feux de stationnement s'allument.

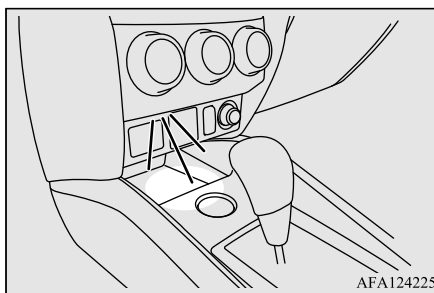

Extinction automatique des lampes d'éclairage intérieur (plafonnier et autres lampes)

N00526301452

- Si vous laissez une lampe d'éclairage intérieur allumée alors que le commutateur d'allumage est en position «OFF» (arrêt) ou que le mode de fonctionnement est réglé sur OFF (arrêt), cette lampe s'éteint automatiquement au bout d'environ 30 minutes.
- Les lampes s'allument de nouveau lorsque vous commandez le commutateur d'allumage ou l'interrupteur du moteur, ou le système de télé déverrouillage ou la clé F.A.S.T.

REMARQUE

- La fonction de désactivation automatique de l'éclairage intérieur peut être désactivée. Vous pouvez régler le délai d'extinction automatique de l'éclairage. Pour les détails, contactez un concessionnaire agréé Mitsubishi Motors.

Espace de rangement

Espace de rangement

N00526400469

⚠ ATTENTION

- Ne laissez jamais de briquets, de canettes de boissons gazeuses ni de lunettes dans l'habitacle lorsque vous gardez votre véhicule dans un endroit exposé aux rayons chauds du soleil. La température à l'intérieur de l'habitacle y sera extrêmement chaude, ce qui peut entraîner l'ignition des briquets et autres éléments inflammables et l'explosion des canettes (y compris les canettes de bière). L'action de la chaleur peut aussi déformer ou craqueler les lentilles de lunettes en matière plastique ainsi que toute autre pièce des lunettes faite de plastique.
- Fermez les couvercles des espaces de rangement pendant la conduite. Faute de quoi, un couvercle ou le contenu de l'espace de rangement pourraient provoquer des blessures en cas de freinage brusque.

📖 REMARQUE

- Ne laissez pas d'objets de valeur dans les espaces de rangement lorsque vous quittez le véhicule.

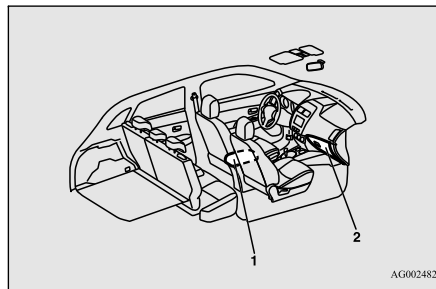

- 1- Compartiment de console du plancher
2- Boîte à gants

Boîte à gants

N00551501357

⚠ AVERTISSEMENT

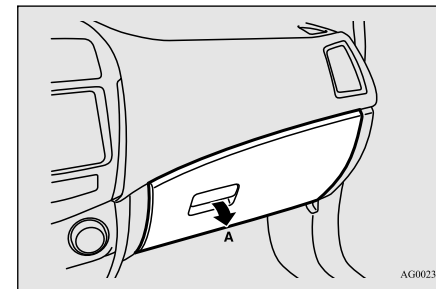

- Une boîte à gants ouverte présente un danger de blessures graves, voire mortelles, pour le passager avant en cas d'accident, même s'il porte sa ceinture de sécurité. Veuillez donc toujours garder la boîte à gants fermée lorsque vous conduisez.

Tirez le levier (A) pour ouvrir.



5

📖 REMARQUE

- Quand les feux sont allumés le commutateur d'éclairage à la position «», «» ou «AUTO», (véhicules équipés de la commande automatique d'éclairage), l'éclairage de la boîte à gants s'allume.

Porte-stylo

La boîte à gants est équipée d'un porte-stylo.

Porte-gobelets

5

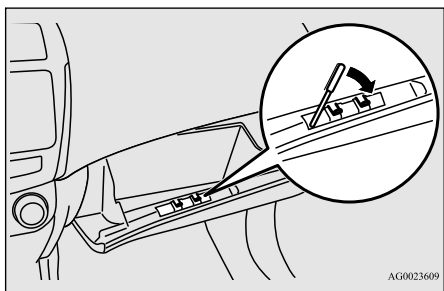

REMARQUE

- Certains stylos ne pourront pas trouver place dans le porte-stylo en raison de leur taille. Ne pas forcer de stylos de grande taille: ceci pourrait endommager le porte-stylo.

Porte-carte

La boîte à gants est équipée d'un porte-carte.

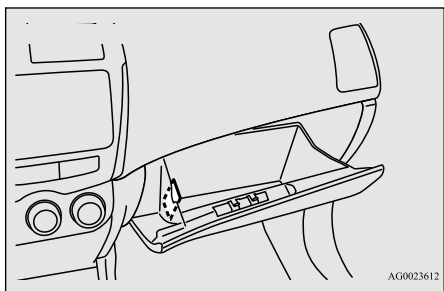

5-202 Fonctions et commandes

Compartiment de console du plancher

N00551601316

Pour ouvrir le compartiment de console, soulevez la manette d'ouverture (A), puis relevez le couvercle.

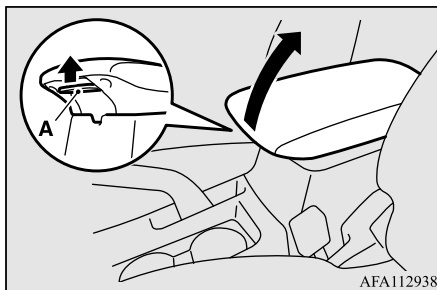

REMARQUE

- Le compartiment de console du plancher peut aussi être utilisé comme accoudoir.

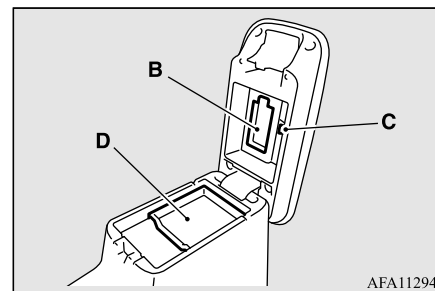

- B- Porte-mouchoirs
- C- Porte-stylo
- D- Vide-poche

Porte-gobelets

N00527301547

Le porte-gobelets a été conçu pour recevoir et immobiliser des tasses ou des canettes.

AVERTISSEMENT

- Ne vaporisez pas d'eau ni de boissons à l'intérieur du véhicule. Si les interrupteurs, les fils ou les composants électriques sont mouillés, ils pourraient dysfonctionner ou provoquer un incendie du véhicule. Si vous renversez une boisson par inadvertance, essuyez la plus grande quantité possible de liquide.

Pour le siège avant

Le porte-gobelets se trouve devant la console du plancher.

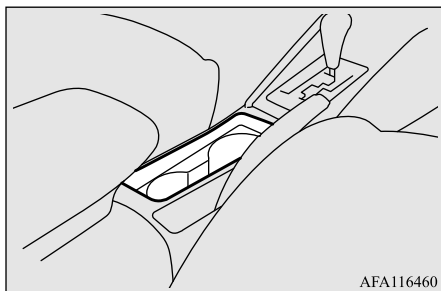

Pour le siège arrière

Abaissez l'accoudoir (A) pour utiliser le porte-gobelets.

N00537001244

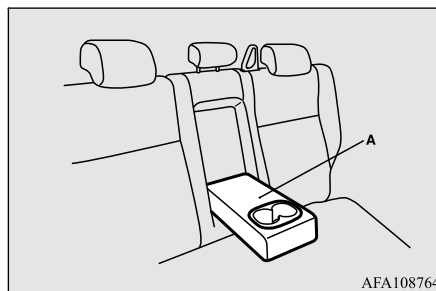

Porte-bouteille

N00502801088

⚠ AVERTISSEMENT

- Ne vaporisez pas d'eau ni de boissons à l'intérieur du véhicule. Si les interrupteurs, les fils ou les composants électriques sont mouillés, ils pourraient dysfonctionner ou provoquer un incendie du véhicule. Si vous renversez une boisson par inadvertance, essuyez la plus grande quantité possible de liquide.

⚠ ATTENTION

- Boire pendant la conduite peut vous distraire et provoquer un accident.
- Les vibrations et les secousses pendant la conduite peuvent renverser les boissons. Attention aux brûlures pouvant être provoquées par des boissons chaudes.

Porte-bouteille

Des porte-bouteilles sont situés dans les portes avant.

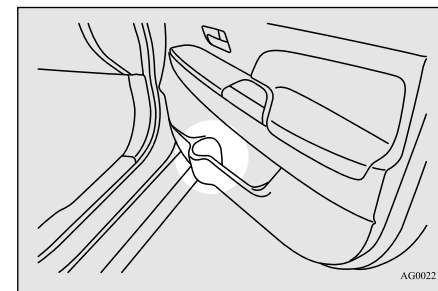

5

📖 REMARQUE

- Assurez-vous que tous les couvercles sont bien fermés quand vous rangez les boissons contenues dans des bouteilles en plastique etc.
- Il se peut que certaines boissons ne puissent pas être rangées, selon la taille et la forme des bouteilles en plastique, etc.

Couvercle du compartiment de chargement (le cas échéant)

Couvercle du compartiment de chargement (le cas échéant)

N00500101058

5

⚠ ATTENTION

- Ne déposez pas de bagages ou d'autres objets sur le couvercle du compartiment de chargement. Tout objet déposé sur le couvercle du compartiment de chargement réduirait la visibilité vers l'arrière et risquerait, en cas de freinage brusque, d'être projeté vers l'avant et de provoquer des blessures, voire un accident.

Installation

1. Insérez la partie concave (A) en dessous du couvercle du compartiment de chargement dans la partie intérieure qui dépasse (B) du hayon.

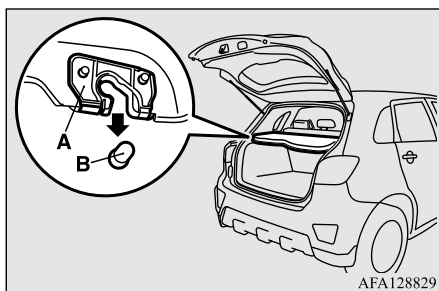

⚠ ATTENTION

- Poussez légèrement le couvercle du compartiment de chargement pour vérifier que la partie concave (A) est fermement insérée dans la partie qui dépasse (B) du hayon. Si le couvercle du compartiment de chargement n'est pas fermement verrouillé, il pourrait se décrocher pendant la conduite et provoquer des blessures.

2. Accrochez la sangle (C) du couvercle du compartiment de chargement sur le crochet (D).

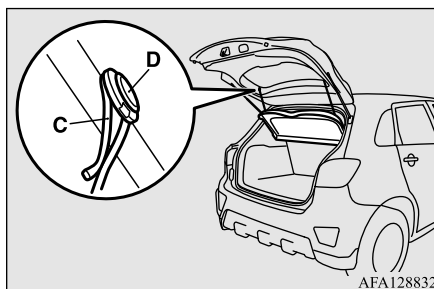

Pour retirer

Suivez cette procédure en sens inverse pour le retrait.

Poignées de maintien

N0055900061

Les poignées de maintien (situées au dessus des portes sur la garniture) n'ont pas été conçues pour supporter le poids du corps. Elles ont été conçues pour être utilisées en position assise dans le véhicule.

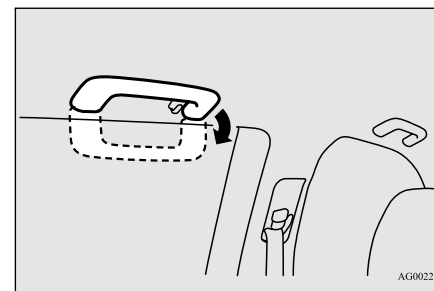

⚠ ATTENTION

- N'utilisez pas les poignées de maintien pour rentrer ou sortir du véhicule. Les poignées de maintien pourraient se détacher et provoquer votre chute.

Patère

N00553600153

Une patère a été placée sur la poignée de maintien du siège arrière côté conducteur.

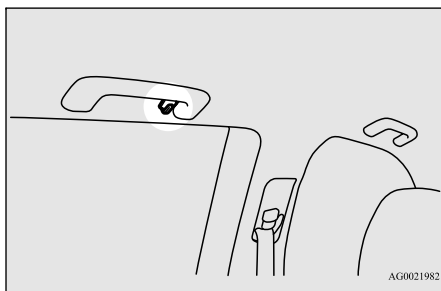

Crochets d'arrimage

N00528501298

Des crochets équipent les côtés du compartiment à bagages afin de permettre d'arrimer les bagages.

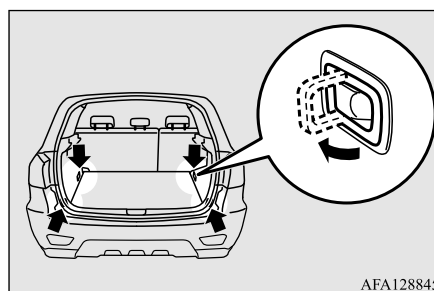

⚠ AVERTISSEMENT

- N'accrochez pas de cintre ni d'objet lourd ou pointu à la patère. Si le coussin de sécurité gonflable rideau se déploie, cet objet pourrait être projeté violemment et pourrait empêcher le bon déploiement du coussin de sécurité gonflable. Accrochez les vêtements directement à la patère (sans cintre). Assurez-vous que les poches des vêtements que vous suspendez ne contiennent pas d'objets lourds ou pointus.

⚠ ATTENTION

- N'empilez pas les bagages plus haut que le sommet du dossier de siège. Assurez-vous que les bagages soient bien attachés. Une vision arrière restreinte ou des objets projetés dans l'habitacle pendant un freinage brusque peuvent provoquer un accident grave.

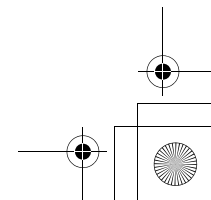
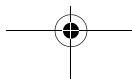
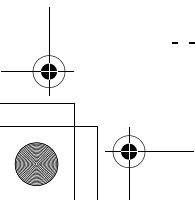
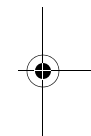
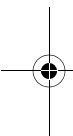
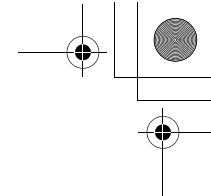
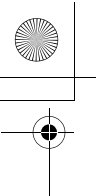

Handwriting practice area consisting of ten horizontal dashed lines.

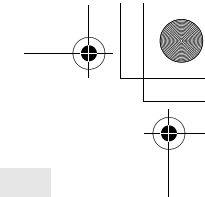

Sécurité de conduite

Précautions de conduite	6-2
Économie de carburant	6-2
Conduite, alcool et drogues	6-3
Tapis de sol	6-3
Préparation du véhicule avant la conduite	6-4
Techniques de conduite en sécurité	6-5
Conduite par temps froid	6-5
Freinage	6-6
Stationnement	6-6
Renseignements relatifs à la charge du véhicule	6-7
Chargements	6-12
Attelage d'une remorque	6-14

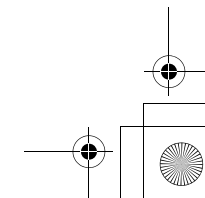
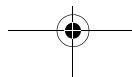
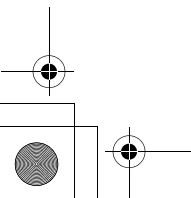
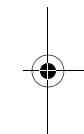
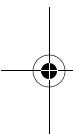

Précautions de conduite

Précautions de conduite

N00629301106

⚠ AVERTISSEMENT

- Les véhicules utilitaires ont un taux de capotage plus important que n'importe quel autre type de véhicule. Évitez toute manœuvre soudaine et les vitesses excessives. Attachez toujours votre ceinture.

6

Votre véhicule a été conçu pour une utilisation normale et pour une utilisation hors route occasionnelle. Évitez toutefois de conduire le véhicule dans des zones où les pneus risquent de s'enliser dans des épaisseurs importantes de sable ou de boue, car votre véhicule est conçu à l'origine pour être utilisé sur route goudronnée, contrairement aux véhicules tout-terrain traditionnels.

Gardez à l'esprit que les véhicules à 2 roues motrices n'ont pas les capacités des véhicules à 4 roues motrices en matière de conduite sur surfaces boueuses, glissantes, mouillées ou enneigées.

Les véhicules utilitaires ont une garde au sol plus haute et une voie plus étroite, ce qui leur permet de s'adapter à un grand nombre de situations hors route. C'est à cause de cette garde au sol plus élevée que ces véhicules ont un centre de gravité plus haut, ce qui fait qu'ils se manœuvrent différemment sur la route par rapport aux véhicules ordinaires. Ils

ne sont pas conçus pour être manœuvrés ou pour prendre les virages à la même vitesse sur route que les véhicules de tourisme à deux roues motrices, tout comme les voitures de sport surbaissées ne sont pas conçues pour donner satisfaction hors route.

Conduisez toujours en toute sécurité et faites particulièrement attention lors des braquages. Évitez de conduire le véhicule de telle sorte qu'il vous faille effectuer des virages secs ou des manœuvres soudaines. Comme pour tout autre véhicule de ce type, son utilisation incorrecte peut entraîner une perte de contrôle ou un capotage du véhicule. Dans le cas d'un accident avec capotage, une personne qui n'a pas attaché sa ceinture de sécurité a plus de chances de trouver la mort qu'une personne qui l'a bouclée. Avant de démarrer le véhicule, veillez toujours à ce que tous vos passagers et vous-même portiez correctement vos ceintures de sécurité (avec les enfants assis à l'arrière dans les systèmes de retenue adéquats).

Économie de carburant

N00628800152

L'économie de carburant dépend de plusieurs facteurs. Vos habitudes de conduite peuvent avoir un impact important sur votre consommation de carburant. Plusieurs recommandations vous permettant de réaliser de

meilleures économies de carburant sont données ci-dessous.

- Lorsque vous accélérez depuis l'arrêt, accélérez toujours lentement et sans à-coups.
- Lorsque le véhicule est stationné, même pour une courte période, ne faites pas tourner le moteur au ralenti. Éteignez-le.
- Planifiez vos déplacements de façon à ne pas faire d'arrêts inutiles.
- Gardez vos pneus gonflés selon la pression recommandée.
- Lorsque vous conduisez sur une autoroute ou sur des routes goudronnées sèches, placez le sélecteur de mode de traction sur «2WD» (2 roues motrices) ou «4WD AUTO» (4 roues motrices automatiques) (le cas échéant).
- Lorsque vous conduisez sur une autoroute, gardez une vitesse d'environ 80 km/h (50 mi/h) si la circulation, les conditions de la route et la température le permettent.
- Assurez-vous que le filtre à air est propre et que les changements d'huile sont faits selon les recommandations du manuel.
- Réalisez régulièrement l'entretien du véhicule. Un moteur mal entretenu consomme plus de carburant et entraîne des coûts.
- Ne surchargez jamais votre véhicule.

6-2 Sécurité de conduite

Conduite, alcool et drogues

N00628900049

La conduite en état d'ébriété est une des causes les plus fréquentes d'accidents.

Votre aptitude à conduire peut être fortement diminuée, même lorsque votre taux d'alcool dans le sang reste passablement inférieur à la limite autorisée. Si vous buvez, ne conduisez pas. Faites-vous emmener par un conducteur désigné qui ne boit pas, appelez un taxi, un ami, ou utilisez les transports publics. Boire un café ou prendre une douche froide ne suffit pas à vous rendre sobre.

De même, la prise de médicaments d'ordonnance et de médicaments sans ordonnance affecte votre vivacité d'esprit, votre perception et votre temps de réaction. Consultez votre médecin ou votre pharmacien avant de conduire sous l'influence d'un médicament.

⚠ AVERTISSEMENT

- **SI VOUS BUVEZ, NE CONDUISEZ PAS.**
Votre perception des choses est moins précise, vos réflexes sont plus lents et votre jugement est altéré.

Tapis de sol

N00628600046

Le tapis de sol d'origine fourni avec votre véhicule a été spécifiquement conçu pour

votre véhicule. Placez toujours le tapis de sol correctement et veillez à ce qu'il ne gêne pas l'actionnement des pédales. Utilisez toujours l'attache de retenue située sur le plancher côté conducteur pour fixer le tapis de sol. L'utilisation de cette attache permet d'empêcher que le tapis de sol ne se déplace vers l'avant et ne vienne gêner l'actionnement des pédales. Pour empêcher que le tapis de sol ne se déplace vers l'avant et ne vienne gêner l'actionnement des pédales, nous recommandons d'utiliser les tapis de sol d'origine Mitsubishi.

Pour installer le tapis de sol

N00628700047

1. Placez le tapis de sol de manière à ce qu'il corresponde à la forme du plancher.
2. Alignez le tapis de sol avec les orifices de montage au dessus des attaches de retenue.
3. Fixez le tapis de sol avec les attaches de retenue.

Conduite, alcool et drogues

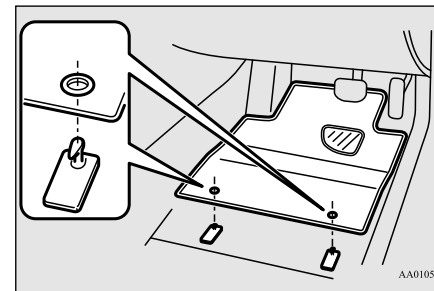

AA0105323

6

📖 REMARQUE

- La forme du tapis et le nombre d'attaches de retenue peuvent varier selon le modèle du véhicule.

⚠ AVERTISSEMENT

- Si un tapis de sol n'est pas de la bonne taille ou s'il n'est pas installé correctement, il peut gêner l'actionnement des pédales. Si l'actionnement des pédales est entravé, ceci peut provoquer une accélération involontaire et/ou une augmentation des distances d'arrêt et provoquer une collision et des blessures. Veillez toujours à ce que le tapis de sol n'entrave pas l'actionnement de l'accélérateur ou de la pédale de freinage.
- Utilisez toujours l'attache de retenue située sur le plancher côté conducteur pour fixer le tapis de sol.

Préparation du véhicule avant la conduite

AVERTISSEMENT

- Posez toujours le tapis de sol en orientant la face correcte vers le bas.
- Ne disposez jamais de second tapis au dessus ou en dessous du tapis de sol existant.
- N'utilisez pas de tapis de sol conçu pour un véhicule d'un autre modèle, même s'il s'agit d'un tapis de sol d'origine Mitsubishi.
- Avant de conduire, effectuez les vérifications suivantes:
 - Vérifiez régulièrement que le tapis de sol est correctement fixé à l'aide des clips de retenue.

Si vous retirez le tapis de sol lorsque vous nettoyez votre véhicule ou pour toute autre raison, vérifiez toujours la disposition du tapis une fois réinstallé.

- Lorsque le véhicule est à l'arrêt et que le moteur est coupé, vérifiez que le tapis de sol ne gêne pas les pédales en appuyant complètement dessus.

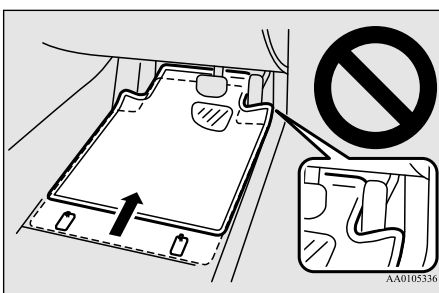

6-4 Sécurité de conduite

Préparation du véhicule avant la conduite

N00629001855

Pour bénéficier d'une conduite plus sûre et plaisante, vérifiez toujours ce qui suit:

Sièges et ceintures de sécurité

- Avant de démarrer, assurez-vous que vous et tous vos passagers êtes assis correctement et portez votre ceinture de sécurité (les enfants étant assis à l'arrière dans un système de retenue approprié) et assurez-vous que toutes les portes et le hayon sont verrouillés.
- Reculez le siège du conducteur le plus possible tout en vous assurant de conserver une bonne visibilité et un bon contrôle du volant de direction, des freins, de l'accélérateur et des commandes. Vérifiez les témoins du tableau de bord et de l'affichage multi-information pour déceler d'éventuels problèmes.
- De même, le siège du passager avant doit aussi être reculé le plus loin possible vers l'arrière.
- Vérifiez que les bébés et les jeunes enfants sont correctement retenus conformément à la législation et à la réglementation en vigueur.

Dégivreurs

Vérifiez-les en sélectionnant le mode de dégivrage et en réglant une soufflerie puissante. Vous devriez pouvoir sentir l'air souffler contre le pare-brise.

Reportez-vous à la section «Dégivrage ou désembuage (pare-brise, vitres de porte)», pages 7-9, 7-15.

Pneus

Vérifiez tous les pneus pour déceler toute usure importante de la bande ou usure inégale des motifs. Vérifiez s'il y a des cailloux, des clous, du verre ou d'autres objets coincés dans la bande de roulement. Vérifiez s'il y a des coupures sur les bandes de roulement ou des fissures sur les flancs. Vérifiez si les écrous des roues sont bien serrés et vérifiez les pneus (y compris le pneu de secours) pour vous assurer que la pression est appropriée. Remplacez vos pneus avant qu'ils ne soient trop usés.

Étant donné que votre véhicule est équipé d'un système de surveillance de la pression de gonflage des pneus, il existe un risque d'endommager les capteurs de pression de gonflage des pneus lors du remplacement des pneus sur la jante. Le remplacement doit, par



conséquent, être fait uniquement par un concessionnaire agréé Mitsubishi Motors.

Éclairage

Demandez à quelqu'un de vérifier l'éclairage pendant que vous allumez et éteignez tous les feux extérieurs. Vérifiez également les clignotants et le témoin des feux de route sur le tableau de bord.

Fuites de liquide

Vérifiez le sol sous le véhicule après l'avoir laissé en stationnement toute la nuit pour déceler toute fuite de carburant, d'eau, d'huile ou autres. Assurez-vous que tous les niveaux d'huile sont corrects. De plus, si vous sentez une odeur de carburant, essayez de savoir immédiatement d'où elle provient et réglez le problème.

Techniques de conduite en sécurité

N00629201150

Malgré l'équipement de sécurité du véhicule et votre conduite sécuritaire, il n'est pas garanti que vous puissiez éviter un accident ou des blessures. Cependant, si vous faites

attention à ce qui suit, il vous sera possible de mieux vous protéger ainsi que vos passagers:

- Conduisez sur la défensive. Soyez attentif à la circulation, aux conditions météorologiques et de la route. Laissez une distance de freinage suffisante entre votre véhicule et le véhicule vous précédant.
- Avant de changer de voie, contrôlez vos rétroviseurs, vérifiez les angles morts et utilisez vos clignotants.
- En conduisant, observez le comportement des autres conducteurs, des cyclistes et des piétons.
- Suivez toujours les lois et règles en vigueur. Soyez un conducteur courtois et faites preuve de vigilance. Laissez toujours suffisamment d'espace au cas d'événement inattendu, comme un freinage brusque, par exemple.
- Si vous prévoyez de conduire dans un autre pays, veillez à suivre les lois en vigueur et assurez-vous de pouvoir utiliser le carburant approprié.

Techniques de conduite en sécurité

Conduite par temps froid

N00629401514

- Vérifiez la batterie. En même temps, vérifiez les bornes et le câblage. Par temps extrêmement froid, la batterie ne sera pas aussi puissante. De plus, la batterie peut perdre de sa puissance, car elle est plus sollicitée lors du démarrage et de la conduite par temps froid.

Avant de conduire le véhicule, vérifiez si le moteur tourne à la vitesse normale et si les phares sont aussi lumineux que d'habitude. Chargez ou remplacez la batterie au besoin. Par grand froid, il est possible qu'une batterie très faible gèle.

6

AVERTISSEMENT

- **La batterie produit de l'hydrogène, qui est un gaz explosif. Toute étincelle ou flamme peut provoquer l'explosion de la batterie, ce qui risque d'entraîner des blessures graves, voire mortelles. Portez toujours des gants de protection et un masque lorsque vous manipulez une batterie, ou réservez cette tâche pour un mécanicien qualifié.**

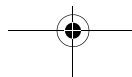

Freinage

- Faites suffisamment chauffer le moteur. Après avoir démarré, attendez un moment pour que l'huile ait le temps de se répartir dans tous les cylindres et de réchauffer le moteur. Conduisez ensuite votre véhicule lentement.
- Conduisez d'abord à vitesse réduite pour que l'huile de la boîte-pont, celle de la boîte de transfert et celle de l'essieu arrière aient le temps d'atteindre tous les points de graissage.
- Vérifiez l'antigel à moteur. S'il manque du liquide de refroidissement à cause d'une fuite ou de la surchauffe du moteur, ajoutez du Super Long Life Coolant Premium d'origine Mitsubishi Motors ou équivalent. Veuillez lire cette section conjointement avec la section «Liquide de refroidissement du moteur», page 9-8.

AVERTISSEMENT

- **N'ouvrez jamais le bouchon du radiateur lorsque le radiateur est chaud. Vous risquez d'être grièvement brûlé.**

Freinage

N00629500491

Toutes les pièces du système de freinage sont essentielles à la sécurité. Veillez à faire entretenir votre véhicule régulièrement chez un

6-6 Sécurité de conduite

concessionnaire agréé Mitsubishi Motors ou un réparateur de votre choix, conformément aux instructions figurant dans le «MANUEL DE GARANTIE/D'ENTRETIEN».

Lorsque les freins sont mouillés

Vérifiez le circuit de freinage en conduisant lentement immédiatement après avoir démarré, en particulier lorsque les freins sont mouillés, afin de vous assurer qu'ils fonctionnent normalement.

Une fine pellicule d'eau peut en effet se former sur les disques de frein et nuire au freinage normal si vous avez circulé pendant une grosse averse, si vous avez roulé dans de grosses flaques d'eau ou si vous avez lavé votre voiture. Dans ce cas, asséchez les freins en conduisant lentement tout en enfonçant légèrement la pédale de frein.

Lorsque vous conduisez par temps froid

Sur des chaussées enneigées, de la glace peut se former sur le système de freinage, rendant les freins moins efficaces. Lorsque vous conduisez dans de telles conditions, portez une attention particulière aux véhicules qui vous précèdent et vous suivent et à l'état de la surface de la route. De temps à autre, appuyez

légèrement sur la pédale de freinage et vérifiez l'efficacité des freins.

Lorsque vous descendez une pente

Il est important de profiter du freinage moteur en rétrogradant lorsque vous descendez une pente raide, afin d'éviter que les freins ne surchauffent.

Stationnement

N00629601402

Stationnement en pente

Lorsque vous garez votre véhicule dans une pente, serrez le frein de stationnement, braquez les roues avant vers la bordure si vous êtes dans une descente et dans l'autre sens si vous êtes dans une côte.

Au besoin, glissez des cales sous les roues. Assurez-vous que le frein de stationnement est bien serré lorsque vous garez votre véhicule et que le levier sélecteur se trouve à la position «P» (stationnement).

Lorsque vous stationnez votre véhicule en pente, il est important de serrer le frein de stationnement avant de mettre le levier sélecteur à la position «P» (stationnement). Vous évitez

Renseignements relatifs à la charge du véhicule

ainsi d'appliquer une charge sur la boîte-pont avec le frein de stationnement. Lorsque cela se produit, il est difficile de sortir le levier sélecteur de la position «P» (stationnement).

Stationnement avec le moteur en marche

Ne laissez jamais tourner le moteur si vous devez vous arrêter un moment pour vous reposer. De plus, veillez à ne jamais laisser tourner le moteur si le véhicule se trouve dans un endroit clos ou mal ventilé.

⚠ AVERTISSEMENT

- Si vous laissez le moteur tourner, vous risquez des blessures ou même la mort en déplaçant accidentellement le levier sélecteur ou en inhalant les gaz toxiques d'échappement ayant pu s'introduire dans l'habitacle.

Lieu de stationnement

Votre pare-chocs avant peut être endommagé si vous le raclez sur des bords de trottoir ou sur des blocs d'arrêt de stationnement. Faites attention lorsque vous roulez dans des côtes et des descentes abruptes où votre pare-chocs peut raclez la route.

⚠ AVERTISSEMENT

- Ne stationnez pas votre véhicule dans des endroits où des matières combustibles, telles que de l'herbe ou des feuilles sèches, sont susceptibles d'entrer en contact avec le gaz d'échappement brûlant car un incendie pourrait s'ensuivre.

Ne maintenez pas le volant de direction tourné à fond pendant un laps de temps long.

L'effort à fournir pour tourner le volant de direction risque d'être plus élevé. Reportez-vous à la section «Système de direction assistée à commande électrique (EPS)», page 5-81.

Lorsque vous quittez le véhicule

Retirez toujours la clé du commutateur d'allumage et verrouillez toutes les portes et le hayon lorsque vous quittez votre véhicule. Essayez toujours de garer votre voiture dans un endroit bien éclairé.

Renseignements relatifs à la charge du véhicule

N00629900408

Il est essentiel de connaître la charge que votre véhicule peut transporter. Cette charge est appelée capacité de chargement du véhicule et elle inclut le poids de tous les occupants, de la charge (y compris la charge sur le toit), des options installées a posteriori, et le cas échéant, le poids remorqué. La plaque d'information sur les pneus et la capacité de charge située sur le seuil de la porte du conducteur de votre véhicule indique la charge que le véhicule peut transporter.

6

Renseignements relatifs à la charge du véhicule

6

AVERTISSEMENT

● **Ne surchargez jamais votre véhicule. Une surcharge peut endommager votre véhicule, nuire aux performances de votre véhicule, y compris à sa maniabilité et au freinage, causer la défaillance d'un pneu et entraîner un accident.**

Il est important de connaître la signification des termes suivants avant de charger le véhicule:

- Charge maximale du véhicule sur le pneu: charge sur un pneu individuel déterminée en distribuant le poids maximal du véhicule chargé sur chaque essieu puis en divisant par deux.
- Charge normale du véhicule sur le pneu: charge d'un pneu individuel déterminée en distribuant le poids à vide, le poids des accessoires et le poids normal des occupants sur chaque essieu puis en divisant par deux.

- Poids maximal du véhicule chargé: la somme de -
 - (a) poids à vide;
 - (b) poids des accessoires;
 - (c) capacité de chargement; et
 - (d) poids des options de série.
- Poids à vide: poids d'un véhicule motorisé pourvu d'équipement standard. Ce poids comprend la contenance maximale en carburant, en huile et en liquide de refroidissement.
- Poids des accessoires: le poids combiné (en plus des éléments standard remplaçables) de la boîte de vitesses automatique, de la direction assistée, des freins assistés, des glaces à commande électrique, des sièges à commande électrique, de la radio et du chauffage, pour autant que ces éléments sont disponibles en tant qu'équipement installé en usine (qu'ils soient installés ou pas).
- Capacité de chargement: addition de la charge nominale, de la charge des bagages et du résultat de la multiplication de 68 kg (150 lb)* par le nombre désigné de places assises dans le véhicule.
- Poids des options de série: le poids combiné des options régulières de série installées pesant 2,3 kg (5 lb) en plus des éléments standard qu'ils remplacent, non considérées précédemment dans le poids à vide ou le poids des accessoires, notamment des freins pour conditions de service extrêmes, des stabilisateurs de conduite, une galerie de toit, une batterie de grande capacité et une garniture spéciale.
- Poids normal des occupants: 68 kg (150 lb)* multipliés par le nombre d'occupants spécifiés. (Ce nombre est de 3 pour votre véhicule)

Renseignements relatifs à la charge du véhicule

- Distribution des occupants: La distribution des occupants dans l'habitacle (Pour votre véhicule, la distribution est de 2 à l'avant et 1 dans le siège de deuxième rangée)
*:68 kg (150 lb) est le poids d'une personne, selon la législation des É.-U et du Canada.

Plaque d'information sur les pneus et la capacité de charge

N00630100383

La plaque d'information sur les pneus et la capacité de charge est apposée sur le seuil intérieur de la porte côté conducteur.

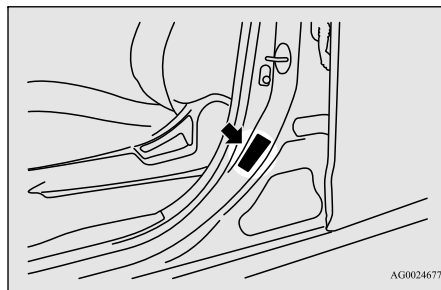

Cette plaque indique le nombre maximum d'occupants permis dans le véhicule ainsi que le «poids combiné des passagers et de la charge» (A), appelé la capacité de chargement du véhicule. Le poids du toit est compris dans la définition de la «charge» lors de la détermination de la capacité de chargement du véhicule. Cette plaque indique également la taille et la pression de gonflage recommandées pour les pneus d'équipement d'origine du véhicule. Pour plus d'informations, reportez-vous à la rubrique «Pneus» à la page 9-15.

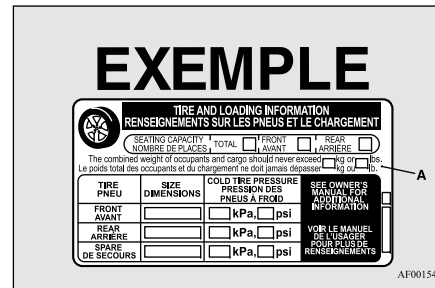

Étapes servant à déterminer la charge limite adéquate

N00630201251

1. Repérez l'énoncé «The combined weight of occupants and cargo should never exceed XXX kg or XXX lbs.» (Le poids combiné des passagers et de la charge ne devra jamais dépasser XXX kg ou XXX lbs.) sur la plaque d'information du véhicule.
2. Déterminez le poids combiné du conducteur et des passagers qui prennent place dans le véhicule.
3. Soustrayez le poids combiné du conducteur et des passagers de XXX kg ou de XXX lbs.
4. La valeur qui en résulte équivaut à la capacité de charge maximale disponible pour le chargement et les bagages. Par exemple, si la quantité «XXX» est égale à 1 400 lb. et qu'il y aura cinq passagers de 150 lbs. dans votre véhicule, la charge disponible et la charge des bagages est de 650 lb. (1 400 - 750 (5 x 150) = 650 lbs.)

6



Renseignements relatifs à la charge du véhicule

5. Déterminez le poids combiné des bagages et du chargement du véhicule. Par mesure de sécurité, le poids ne peut pas excéder la capacité de charge disponible pour le chargement et les bagages calculée à l'étape 4.

6

6. Si votre véhicule tracte une remorque, la charge de votre remorque doit être transférée à votre véhicule. Veuillez consulter ce manuel pour déterminer la façon dont ceci réduit la capacité de charge disponible pour le chargement et les bagages de votre véhicule.



REMARQUE

- Les étapes ci-dessus visant à déterminer la limite correcte de charge ont été conçues en accord avec les réglementations en vigueur aux États-Unis.

Votre véhicule ne peut pas tracter de remorque, l'étape 6 est donc hors de propos.



6-10 Sécurité de conduite

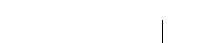
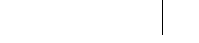
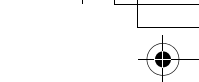
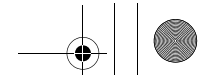
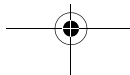

Renseignements relatifs à la charge du véhicule

REMARQUE

- Le tableau suivant fournit des exemples du calcul de la capacité totale de chargement/de bagages du véhicule en fonction de configurations de sièges variées ainsi que du nombre et du poids des occupants. Ce tableau est utilisé à titre d'exemple. Il est possible qu'il ne corresponde pas exactement à la capacité de charge et au nombre d'occupants de votre véhicule.
- Pour les exemples suivants, le poids combiné des occupants et de la charge ne doit jamais excéder 392 kg (865 lb).

Occupants			Poids combiné des occupants et du chargement inscrit sur la plaque du pneu	MOINS	le poids combiné des occupants	= Poids du chargement/bagages DISPONIBLE
TOTAL	AVANT	ARRIÈRE				
EXEMPLE 1						
5	2	3	392kg (865 lb)	moins	Occupant 1: 91kg (200 lb) Occupant 2: 59kg (130 lb) Occupant 3: 73kg (160 lb) Occupant 4: 45kg (100 lb) Occupant 5: 36kg (80 lb) POIDS TOTAL: 304kg (670 lb)	= 88kg (195 lb)
					304kg (670 lb)	
EXEMPLE 2						
3	2	1	392kg (865 lb)	moins	Occupant 1: 95kg (210 lb) Occupant 2: 82kg (180 lb) Occupant 3: 68kg (150 lb) POIDS TOTAL: 245kg (540 lb)	= 147kg (325 lb)
					245kg (540 lb)	
EXEMPLE 3						
2	2	0	392kg (865 lb)	moins	Occupant 1: 91kg (200 lb) Occupant 2: 91kg (200 lb) POIDS TOTAL: 182kg (400 lb)	= 210kg (465 lb)
					182kg (400 lb)	

AHM100191

- Ne dépassez pas les poids nominaux bruts sur les essieux avant et arrière (PNBE) pour un véhicule à pleine charge. Pour de plus amples renseignements sur les poids nominaux bruts sur l'essieu du véhicule et le chargement du véhicule, reportez-vous à la section «Caractéristiques techniques» du présent manuel.

6

Chargements

Chargements

N00629700435

Précautions pour le chargement de l'espace utilitaire

N00630301148

6

Pour déterminer la capacité de chargement de l'espace utilitaire de votre véhicule, soustrayez le poids de tous les occupants du véhicule de la capacité de chargement de votre véhicule. Pour plus d'informations, au besoin, reportez-vous à la section «Étapes servant à déterminer la charge limite adéquate», page 6-9.

N'UTILISEZ PAS les données de poids nominal brut du véhicule et de poids nominal brut sur l'essieu recommandées sur l'étiquette de certification de sécurité (A) située sur le seuil intérieur de la porte du conducteur comme guide pour le poids des passagers et/ou le poids de charge.

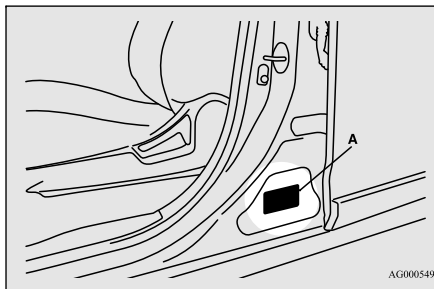

AG0005492

AVERTISSEMENT

- Pour réduire les risques de blessures graves ou mortelles, les poids combinés du conducteur, des passagers et du chargement de l'espace utilitaire ne peuvent jamais excéder la capacité de chargement du véhicule.
 - Le dépassement de la capacité de chargement du véhicule affecte négativement le comportement du véhicule, y compris la maniabilité et le freinage, et peut entraîner un accident.
 - Ne transportez pas de charge ou de bagage dépassant le sommet du dossier de siège. Assurez-vous que la charge ou les bagages ne peuvent pas bouger lorsque le véhicule se déplace.
- Si votre vue arrière est bloquée ou la charge du véhicule est propulsée dans l'habitacle lors d'un freinage brusque, cela peut causer un accident ou des blessures graves, voire mortelles.

AVERTISSEMENT

- Mettez les charges ou les bagages lourds dans le compartiment de chargement de votre véhicule. Tentez de répartir le poids de façon équilibrée.

Chargement du toit

N00630401178

AVERTISSEMENT

- Tout poids placé sur le toit du véhicule remonte le centre de gravité du véhicule et nuit à sa tenue de route. En conséquence, toute erreur de conduite ou toute manœuvre d'urgence peut mener à une perte de contrôle et provoquer un accident. Conduisez lentement et évitez les manœuvres excessives comme des freinages brusques ou des changements de direction soudains.
- Veillez à ce que le poids des bagages et de la galerie sur le toit ne dépasse pas la charge maximale sur le toit de 80 kg (176 lb). Si vous dépassez la charge maximale sur le toit, ceci pourrait endommager le véhicule ou provoquer un accident.
- Le poids total de tous les occupants et des bagages, y compris la charge sur le toit, ne doit pas dépasser la capacité de chargement du véhicule. Pour plus d'informations, reportez-vous à la section «Plaque d'information sur les pneus et la capacité de charge», page 11-2.

Chargements

⚠️ AVERTISSEMENT

- La charge sur le toit est déterminée en ajoutant le poids de la galerie de toit et le poids des bagages placés sur la galerie.
- Pour plus d'informations, reportez-vous à la rubrique «Charge maximale sur le toit» à la page 11-3.

⚠️ ATTENTION

- Ne chargez pas les bagages directement sur le toit. Utilisez une galerie de toit qui s'adapte correctement à votre véhicule. Pour l'installation, reportez-vous au manuel d'instructions fourni avec la galerie de toit.
- Placez les bagages sur la galerie de toit de telle sorte à en distribuer le poids de façon égale, en plaçant les éléments les plus lourds en bas. Ne chargez pas d'éléments plus larges que la galerie de toit.
- Lors de la fixation ou de la dépose de la galerie de toit ou lors du chargement ou du déchargement de bagages, n'exercez pas de pression excessive à un endroit particulier. En fonction de l'endroit et de la force exercée, vous risqueriez d'endommager le toit du véhicule.

⚠️ ATTENTION

- Avant de conduire et après avoir effectué une courte distance, vérifiez toujours la charge pour vous assurer que celle-ci est bien attachée à la galerie. Arrêtez le véhicule régulièrement et vérifiez si la charge est toujours bien attachée. Si la charge n'est pas bien attachée, celle-ci pourrait tomber du véhicule et l'endommager, endommager un autre véhicule ou représenter un danger sur la route.

📖 REMARQUE

- Pour éviter les bruits de vent ou l'augmentation de la consommation en carburant, enlevez la galerie de toit quand vous ne l'utilisez pas.
- Avant d'utiliser une station de lavage automatique, demandez au préposé si la galerie de toit doit être enlevée.
- Quand vous montez une galerie de toit, veillez à laisser l'espace adéquat pour pouvoir soulever le hayon.

Supports de montage de galerie (le cas échéant)

N00630601138

Utilisez les supports (A) pour installer une galerie.

Les supports (A) se situent en dessous de chaque cache (B).

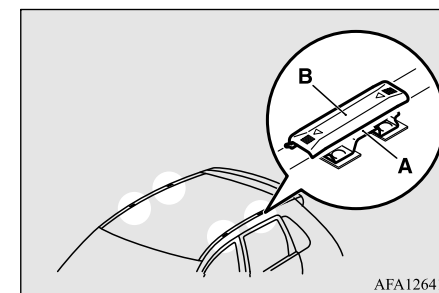

6

Pour fixer la galerie

Faites glisser chaque cache (B) vers l'avant du véhicule pour les enlever.

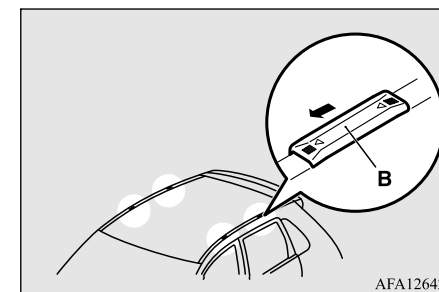

Attelage d'une remorque

Pour remettre les caches

1. Pour chaque cache, placez les languettes (C) du cache dans les trous (D) prévus à cet effet dans le toit.
2. Faites glisser le cache (B) vers l'arrière du véhicule pour le fixer.

6

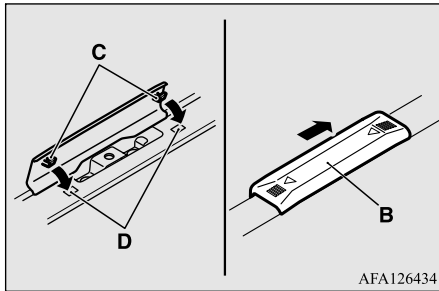

Attelage d'une remorque

N00629800306

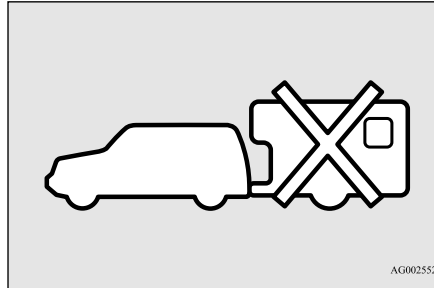

⚠ AVERTISSEMENT

- Ne pas se servir de ce véhicule pour l'attelage d'une remorque. Il pourrait s'avérer impossible de maintenir le contrôle du véhicule ou de freiner correctement.

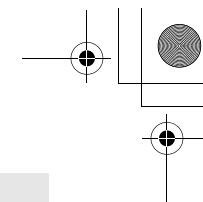

Commandes de confort

Bouches d'air	7-2
Climatisation automatique-Type1 (le cas échéant).....	7-4
Climatisation automatique-Type2 (le cas échéant).....	7-10
Conseils importants concernant la climatisation	7-16
Purificateur d'air	7-17
Renseignements généraux concernant la radio	7-17

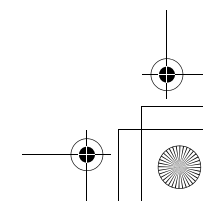
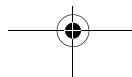
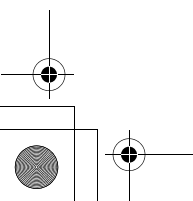
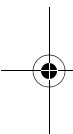

Bouches d'air

Bouches d'air

N00729900249

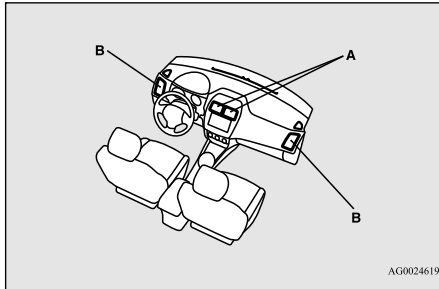

AG0024619

7

- A- Bouches d'air centrales
- B- Bouches d'air latérales

Réglages du débit et de la direction de l'air

N00730201409

Bouches d'air centrales

Déplacez le bouton (A) pour effectuer des réglages.

Pour fermer la bouche d'air, déplacez le bouton (A) vers l'intérieur aussi loin que possible.

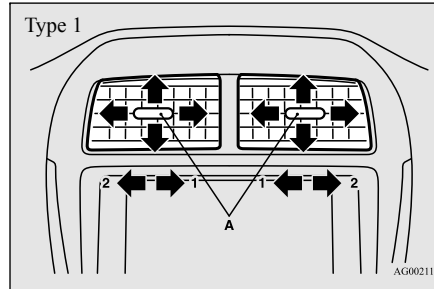

AG0021113

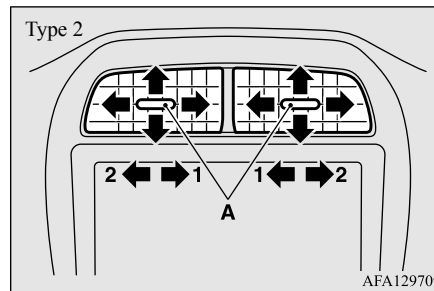

AFA129709

- 1- Fermeture
- 2- Ouverture

Bouches d'air latérales

Déplacez le bouton (A) pour effectuer des réglages.

Pour fermer la bouche d'air, déplacez le bouton (A) vers l'extérieur aussi loin que possible.

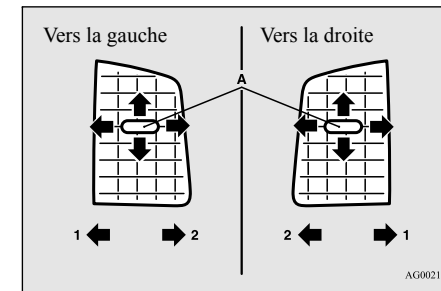

AG0021126

- 1- Fermeture
- 2- Ouverture

REMARQUE

- En de rares occasions, l'air provenant des bouches d'air d'un véhicule muni de climatisation peut embuer les vitres. Ce phénomène est seulement dû au brusque refroidissement de l'air humide et n'indique pas une défaillance du système.
- Ne laissez aucune boisson ou autre liquide pénétrer dans les bouches d'air, car ils pourraient empêcher la climatisation de fonctionner normalement.

Changement du sélecteur de mode

N00736401780

Pour modifier la position et la quantité d'air provenant des bouches d'air, tournez le sélecteur de mode. Reportez-vous à «Sélecteur de mode», page 7-6, 7-12.

Les symboles ci-dessous sont utilisés dans les illustrations suivantes pour illustrer la quantité d'air provenant des bouches d'air.

→: une petite quantité d'air provient des bouches d'air

→: une quantité d'air moyenne provient des bouches d'air

→: une quantité importante d'air provient des bouches d'air

Position vers le visage

L'air se dirige uniquement vers la partie supérieure de l'habitacle.

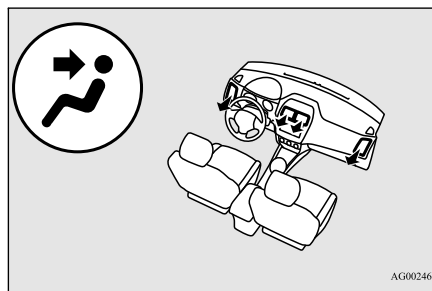



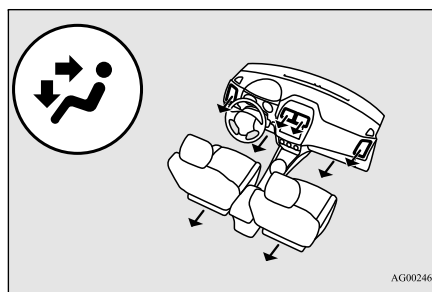

Position vers les pieds et le visage

L'air se dirige à la fois vers la partie supérieure de l'habitacle et vers les jambes.



REMARQUE

- Lorsque le sélecteur de mode est réglé entre les positions «» et «», l'air se dirige surtout vers la partie supérieure de l'habitacle. Lorsque le sélecteur de mode est réglé entre les positions «» et «», l'air se dirige surtout vers les pieds.

Position vers les pieds

L'air se dirige principalement vers les jambes.

7

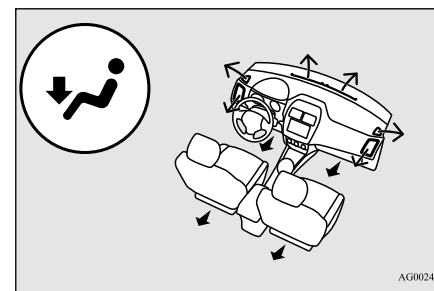

Position de dégivrage et vers les pieds

L'air se dirige vers les jambes, le pare-brise et les vitres de porte.

Climatisation automatique-Type1 (le cas échéant)

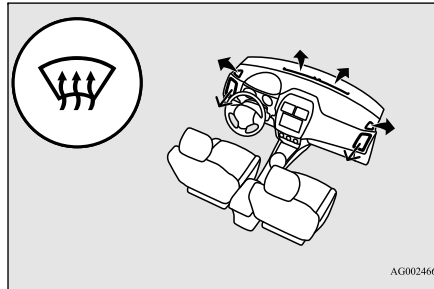
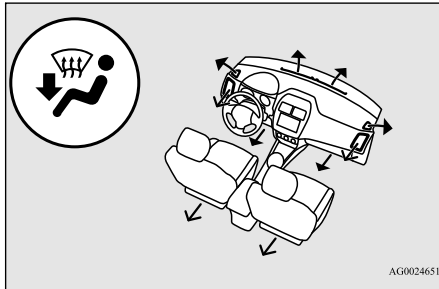

7

REMARQUE

- Lorsque le sélecteur de mode est réglé entre les positions «» et «», l'air se dirige surtout vers les pieds. Lorsque le sélecteur de mode est réglé entre les positions «» et «», l'air se dirige surtout vers le pare-brise et les vitres de porte.

Position de dégivrage

L'air se dirige surtout vers le pare-brise et les vitres de porte.

Climatisation automatique-Type1 (le cas échéant)

N00731501366

ATTENTION

- Il est possible que le régime du moteur augmente quand la climatisation fonctionne. À un régime moteur plus important, un véhicule avec transmission à variation continue (CVT) présente davantage de risques d'avancer qu'à un régime moteur moindre. Appuyez à fond sur la pédale de freinage pour empêcher le véhicule d'avancer.

Tableau de commande

N00711801796

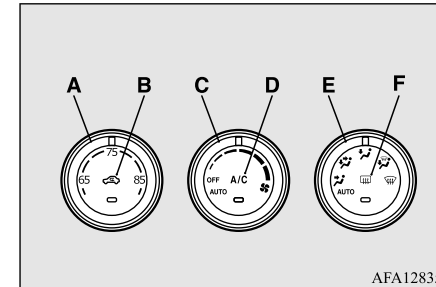

- A- Sélecteur de contrôle de la température
- B- Sélecteur d'air
- C- Sélecteur rotatif de vitesse de soufflerie
- D- Interrupteur de climatisation
- E- Sélecteur de mode
- F- Interrupteur de dégivreur de lunette arrière à commande électrique → p.5-185

Climatisation automatique-Type1 (le cas échéant)

REMARQUE

- Un capteur de température de l'air intérieur (G) se trouve à la position illustrée. Ne placez jamais rien sur ce capteur, car cela l'empêcherait de fonctionner correctement.

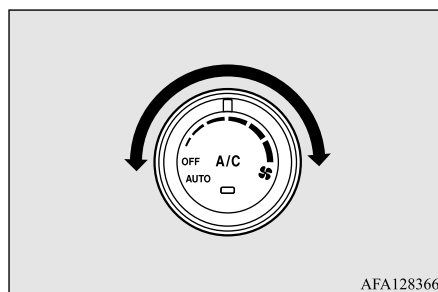
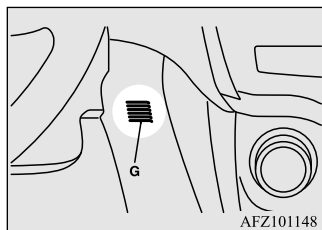

REMARQUE

- La vitesse de soufflerie reste inférieure à la vitesse de soufflerie réglée à l'aide du sélecteur rotatif de vitesse de soufflerie ou la vitesse de soufflerie diminue fréquemment.
- Le ventilateur ne fonctionne pas même après l'arrêt et le redémarrage du moteur ou le ventilateur s'arrête fréquemment.

Sélecteur rotatif de vitesse de soufflerie

N00736901277

Avec le commutateur ou le mode de fonctionnement en position ON (marche), réglez la vitesse de la soufflerie en tournant le sélecteur rotatif de vitesse de soufflerie.

Si vous tournez le sélecteur rotatif dans le sens des aiguilles d'une montre, la vitesse de soufflerie augmente; dans le sens inverse, la vitesse diminue. Lorsque le sélecteur rotatif est réglé sur la position «OFF» (arrêt), tout débit d'air produit par le ventilateur se coupe.

REMARQUE

- En raison d'une chute de tension de batterie ou d'un autre problème, la vitesse de soufflerie peut être temporairement inférieure à la vitesse de soufflerie réglée à l'aide du sélecteur rotatif de vitesse de soufflerie ou le ventilateur peut s'arrêter.

Si le ventilateur s'arrête, tournez le commutateur d'allumage sur la position «OFF» (arrêt) ou réglez le mode de fonctionnement sur OFF (arrêt), patientez quelques minutes, puis tournez à nouveau le commutateur d'allumage sur la position «ON» (marche) ou réglez à nouveau le mode de fonctionnement sur ON (marche).

Dans les cas suivants, faites inspecter le système par un concessionnaire agréé Mitsubishi Motors ou un réparateur de votre choix.

Sélecteur de contrôle de la température

N00737001549

Utilisez ce sélecteur pour régler la température de l'habitacle. Pour réchauffer l'air, tournez le sélecteur de contrôle de la température dans le sens des aiguilles d'une montre. Tournez-le dans le sens inverse des aiguilles d'une montre pour refroidir l'air.

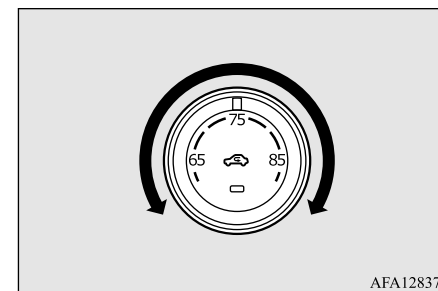

Climatisation automatique-Type1 (le cas échéant)

REMARQUE

- Tant que la température du liquide de refroidissement est basse, la température de l'air provenant du chauffage sera fraîche/froide jusqu'à ce que le moteur se soit réchauffé, même si vous avez sélectionné l'air chaud au moyen du sélecteur rotatif.
- Lorsque la température est réglée sur la position la plus élevée ou la plus basse en fonctionnement AUTO, la sélection d'air et la climatisation sont automatiquement modifiées de la manière suivante.
 - Chauffage rapide (lorsque la température est réglée sur la position la plus élevée)
L'air extérieur entre dans l'habitacle et la climatisation s'arrête. Dans ce cas-là, l'actionnement manuel est possible.
 - Refroidissement rapide (lorsque la température est réglée sur la position la plus basse)
L'air intérieur est recyclé et la climatisation fonctionne. Dans ce cas, vous ne pouvez pas sélectionner l'air extérieur et éteindre la climatisation.

7

Les indications ci-dessus sont les réglages par défaut. Vous pouvez personnaliser le sélecteur d'air et l'interrupteur de climatisation pour les adapter à vos préférences personnelles.

Contactez votre concessionnaire Mitsubishi Motors ou l'atelier de réparation de votre choix pour obtenir de l'aide.

7-6 Commandes de confort

Reportez-vous à la section «Personnalisation de l'interrupteur de climatisation (modification du réglage de fonction)», page 7-8.

Reportez-vous à la section «Personnalisation du sélecteur d'air (modification du réglage de fonction)», page 7-7.

Sélecteur de mode

N00737101319

Pour modifier la quantité d'air provenant des bouches d'air, tournez le sélecteur de mode. Reportez-vous à la section «Changement du sélecteur de mode», page 7-3.

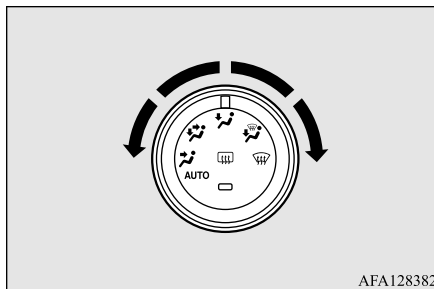

AFA128382

Sélecteur d'air

N00737201509

Utilisez en temps normal la position d'air extérieur pour éviter la formation de buée ou

de givre sur le pare-brise et les vitres latérales et pour les désembuer/dégivrer rapidement.

Pour modifier la sélection d'air, appuyez simplement sur le sélecteur d'air. Un son est émis à chaque pression de l'interrupteur.

- Air extérieur (Témoin (A) éteint)
De l'air extérieur est introduit dans l'habitacle.
- Air recyclé (Témoin (A) allumé)
L'air est remis en circulation à l'intérieur de l'habitacle.

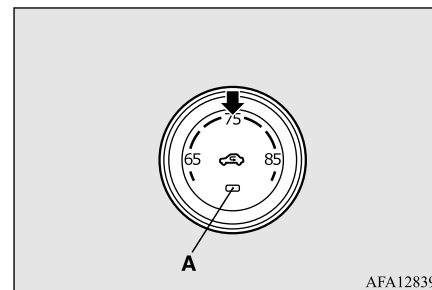

AFA128395

Quand la climatisation est allumée, la sélection de l'air est contrôlée automatiquement. Quand la climatisation se coupe, le sélecteur d'air repasse automatiquement à la position d'air extérieur.

Si vous désirez un refroidissement important, ou si l'air extérieur est vicié par de la poussière ou par d'autres polluants, sélectionnez



Climatisation automatique-Type1 (le cas échéant)

la position d'air recyclé. Passez régulièrement à la position d'air extérieur pour éviter que de la buée ne se forme sur les vitres.

ATTENTION

- Le fait de recycler l'air pendant une période trop longue peut entraîner la formation de buée sur les vitres.

REMARQUE

- Si le sélecteur de mode est placé entre «» et «», vous ne pouvez ni couper la climatisation, ni utiliser la position d'air recyclé. Ceci empêche la formation de buée sur les vitres.
- Lorsque le sélecteur de mode ou le sélecteur rotatif de vitesse de soufflerie sont remis en position «AUTO» après un fonctionnement manuel, le sélecteur d'air est aussi contrôlé automatiquement.

Personnalisation du sélecteur d'air (modification du réglage de fonction)

N00760001103

Vous pouvez modifier les fonctions suivantes en fonction de vos préférences.

- Activation de la commande automatique de l'air:



Lorsque le sélecteur de mode ou le sélecteur rotatif de vitesse de soufflerie sont remis en position «AUTO», le sélecteur d'air est aussi contrôlé automatiquement.

- Désactivation de la commande automatique de l'air:**
Même lorsque le sélecteur de mode ou le sélecteur rotatif de vitesse de soufflerie sont en position «AUTO», le sélecteur d'air n'est pas contrôlé automatiquement.
- Modification des réglages**
Appuyez sur le sélecteur d'air pendant au moins 10 secondes. Une fois le réglage modifié, le système émet un signal sonore et le témoin clignote.
 - Quand le réglage est passé d'activé à désactivé, le système émet trois signaux sonores et le témoin clignote trois fois.
 - Quand le réglage est passé de désactivé à activé, le système émet deux signaux sonores et le témoin lumineux clignote trois fois.

REMARQUE

- Le réglage par défaut est «Commande automatique de l'air activée».

REMARQUE

- Quand le sélecteur de mode est réglé entre la position «» et «», la sélection de l'air passe automatiquement à la position d'air extérieur, même si le système est réglé sur «Commande automatique de l'air désactivée», afin d'empêcher que les glaces ne s'embuent.

Interrupteur de climatisation

N00737301513

7

Appuyez sur l'interrupteur et le compresseur de climatisation se met en marche. Le témoin de climatisation (A) s'allume.

Un son est émis à chaque pression de l'interrupteur.

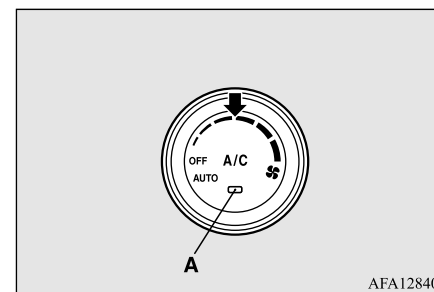

Appuyez à nouveau sur l'interrupteur et le compresseur du climatiseur s'arrêtera, accompagné de l'extinction du témoin (A).

Climatisation automatique-Type1 (le cas échéant)

REMARQUE

- Si une défaillance est décelée dans le compresseur de climatisation, le témoin de climatisation (A) clignote. Appuyez une fois sur l'interrupteur de climatisation pour l'arrêter, puis une autre fois pour la remettre en marche. Si le témoin de la climatisation ne clignote pas, c'est qu'il n'y a pas de problème. S'il clignote, faites-le vérifier par un concessionnaire agréé Mitsubishi Motors ou l'atelier de réparation de votre choix.
- Parfois, par exemple après avoir utilisé une station de lavage à haute pression, le condensateur peut être mouillé et le témoin de climatisation (A) clignote temporairement. Attendez un peu, puis appuyez une fois sur l'interrupteur de climatisation pour arrêter le système, puis une nouvelle fois pour le remettre en marche. Une fois l'eau évaporée, le témoin ne clignote plus.

Personnalisation de l'interrupteur de climatisation (modification du réglage de fonction)

N00759800045

Vous pouvez modifier les fonctions suivantes en fonction de vos préférences.

- Activation de la commande de climatisation automatique:

REMARQUE

- Le réglage par défaut est «Commande de climatisation automatique activée».



Quand le sélecteur de mode ou le sélecteur rotatif de vitesse de soufflerie ont été réglés en position «AUTO» ou quand le sélecteur de contrôle de la température a été placé sur la température minimum, l'interrupteur de climatisation est commandé automatiquement.

- Désactivation de la commande de climatisation automatique:
L'interrupteur de climatisation n'est pas commandé automatiquement, sauf si vous utilisez l'interrupteur de climatisation.

- Modification des réglages
Appuyez sur l'interrupteur de climatisation pendant au moins 10 secondes. Une fois le réglage modifié, le système émet un signal sonore et le témoin clignote.

- Quand le réglage est passé d'activé à désactivé, le système émet trois signaux sonores et le témoin clignote trois fois.
- Quand le réglage est passé de désactivé à activé, le système émet deux signaux sonores et le témoin clignote trois fois.

REMARQUE

- Quand le sélecteur de mode est réglé entre les positions «» et «» la climatisation fonctionne automatiquement, même si le système est réglé sur «Commande de climatisation désactivée», afin d'empêcher que les glaces de fenêtres s'embuent.

Fonctionnement du système de climatisation (mode automatique)

N00731701632

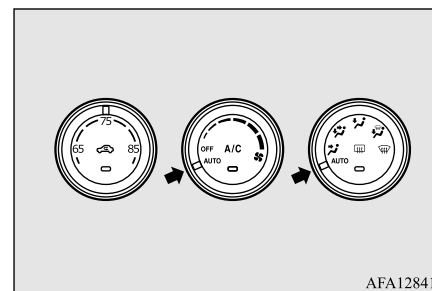

AFA128412

Dans des conditions normales, utilisez le système en mode AUTO et suivez les procédures ci-dessous:



1. Tournez le sélecteur rotatif de vitesse de soufflerie à la position «AUTO».

Climatisation automatique-Type1 (le cas échéant)

- Réglez le sélecteur de contrôle de la température sur la température désirée. La température peut être réglée dans une plage d'environ 61 à 89. La température augmente au fur et à mesure que vous tournez le sélecteur rotatif vers la droite.
- Placez le sélecteur de mode en position «AUTO».

Les bouches d'air, l'air de recyclage/extérieur, la vitesse de la soufflerie et la commande ON/OFF (marche/arrêt) de la climatisation sont contrôlés automatiquement.

REMARQUE

- Réglez la température à environ 75 dans des conditions normales.
- Tant que la température du liquide de refroidissement est basse, la température de l'air provenant du chauffage sera fraîche/froide jusqu'à ce que le moteur se soit réchauffé, même si vous avez sélectionné l'air chaud au moyen du sélecteur rotatif. Pour empêcher le pare-brise et les vitres de fenêtre de s'embuer, le mode de ventilation passe à «» ou «» et la vitesse de soufflerie diminue.

Fonctionnement du système de climatisation (mode manuel)

N00731800072



La vitesse de soufflerie et le mode de ventilation peuvent être contrôlés manuellement en réglant le sélecteur rotatif de vitesse de soufflerie et le sélecteur de mode sur les positions désirées. Pour revenir au fonctionnement automatique, réglez les sélecteurs rotatifs sur la position «AUTO».

Dégivrage ou désembuage (pare-brise, vitres de porte)

N00732401652

ATTENTION

- Pour des raisons de sécurité, veiller à pouvoir bien voir à travers toutes les vitres.

Pour enlever la buée ou le givre du pare-brise et des vitres de porte, tournez le sélecteur de mode sur «» ou «».

■ Dégivrage ordinaire

Utilisez ce réglage pour maintenir dégagés le pare-brise et les vitres de porte, et pour chauffer l'espace des pieds (en cas de conduite par temps de pluie ou de neige).

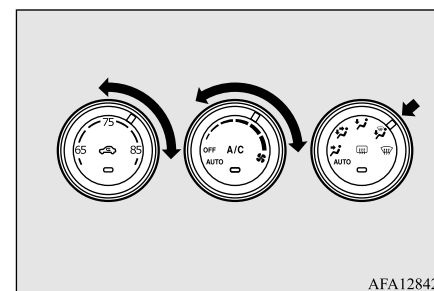

AFA128425

- Réglez le sélecteur de mode sur la position «».
- Réglez la vitesse de soufflerie souhaitée en tournant le sélecteur rotatif de vitesse de soufflerie.
- Réglez la température souhaitée en tournant le sélecteur de contrôle de la température.

Climatisation automatique-Type2 (le cas échéant)

■ Dégivrage rapide

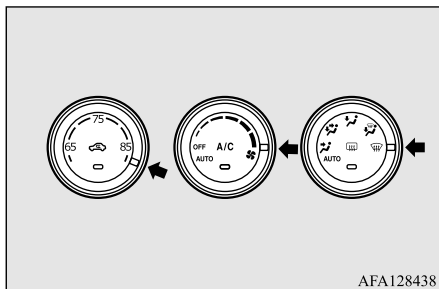





7

AFA128438

1. Réglez le sélecteur de mode sur la position «».
2. Réglez votre soufflerie sur la vitesse maximale.
3. Réglez la température sur la position la plus élevée.

REMARQUE

- Alors que le sélecteur de mode est réglé entre «» et «», le compresseur de climatisation se met automatiquement en route. De même, la position «air extérieur» sera automatiquement sélectionnée.
- Si le sélecteur de mode est placé entre «» et «», vous ne pouvez ni couper la climatisation, ni utiliser la position d'air recyclé. Ceci empêche la formation de buée sur les vitres.

REMARQUE

- Pour désembuer rapidement, dirigez le débit d'air des bouches d'air latérales vers les vitres de porte.
- Lors d'un dégivrage, ne réglez pas le sélecteur de contrôle de la température sur la position de refroidissement maximal. Ceci entrerait de l'air froid sur le pare-brise et de la buée se formerait.

Climatisation automatique-Type2 (le cas échéant)

N00731501379

ATTENTION

- Il est possible que le régime du moteur augmente quand la climatisation fonctionne. À un régime moteur plus important, un véhicule avec transmission à variation continue (CVT) présente davantage de risques d'avancer qu'à un régime moteur moindre. Appuyez à fond sur la pédale de freinage pour empêcher le véhicule d'avancer.

Tableau de commande

N00711801800

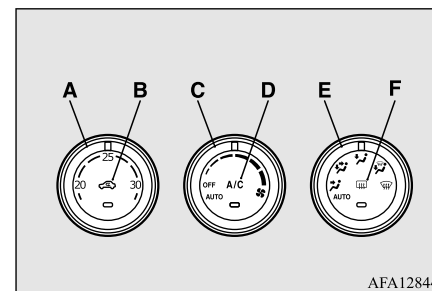

AFA128441

- A- Sélecteur de contrôle de la température
- B- Sélecteur d'air
- C- Sélecteur rotatif de vitesse de soufflerie
- D- Interrupteur de climatisation
- E- Sélecteur de mode
- F- Interrupteur de dégivreur de lunette arrière à commande électrique → p.5-185

Climatisation automatique-Type2 (le cas échéant)

REMARQUE

- Un capteur de température de l'air intérieur (G) se trouve à la position illustrée. Ne placez jamais rien sur ce capteur, car cela l'empêcherait de fonctionner correctement.

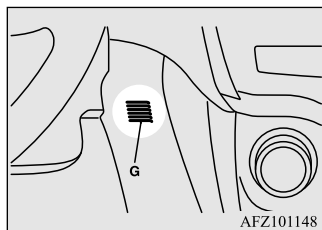
**Sélecteur rotatif de vitesse de soufflerie**

N00736901280

Avec le commutateur ou le mode de fonctionnement en position ON (marche), réglez la vitesse de la soufflerie en tournant le sélecteur rotatif de vitesse de soufflerie.

Si vous tournez le sélecteur rotatif dans le sens des aiguilles d'une montre, la vitesse de soufflerie augmente; dans le sens inverse, la vitesse diminue. Lorsque le sélecteur rotatif est réglé sur la position «OFF» (arrêt), tout débit d'air produit par le ventilateur se coupe.

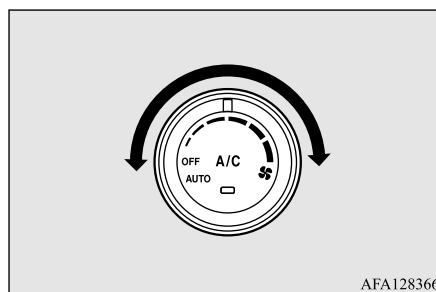
**REMARQUE**

- En raison d'une chute de tension de batterie ou d'un autre problème, la vitesse de soufflerie peut être temporairement inférieure à la vitesse de soufflerie réglée à l'aide du sélecteur rotatif de vitesse de soufflerie ou le ventilateur peut s'arrêter.

Si le ventilateur s'arrête, tournez le commutateur d'allumage sur la position «OFF» (arrêt) ou réglez le mode de fonctionnement sur OFF (arrêt), patientez quelques minutes, puis tournez à nouveau le commutateur d'allumage sur la position «ON» (marche) ou réglez à nouveau le mode de fonctionnement sur ON (marche).

Dans les cas suivants, faites inspecter le système par un concessionnaire agréé Mitsubishi Motors ou un réparateur de votre choix.

REMARQUE

- La vitesse de soufflerie reste inférieure à la vitesse de soufflerie réglée à l'aide du sélecteur rotatif de vitesse de soufflerie ou la vitesse de soufflerie diminue fréquemment.
- Le ventilateur ne fonctionne pas même après l'arrêt et le redémarrage du moteur ou le ventilateur s'arrête fréquemment.

Sélecteur de contrôle de la température**7**

N00737001552

Utilisez ce sélecteur pour régler la température de l'habitacle. Pour réchauffer l'air, tournez le sélecteur de contrôle de la température dans le sens des aiguilles d'une montre. Tournez-le dans le sens inverse des aiguilles d'une montre pour refroidir l'air.

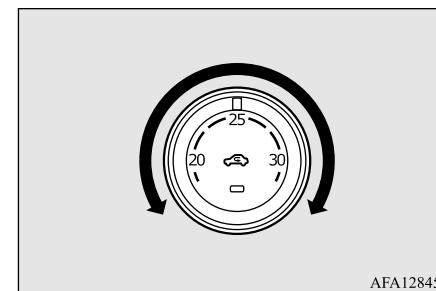

Climatisation automatique-Type2 (le cas échéant)

REMARQUE

- Tant que la température du liquide de refroidissement est basse, la température de l'air provenant du chauffage sera fraîche/froide jusqu'à ce que le moteur se soit réchauffé, même si vous avez sélectionné l'air chaud au moyen du sélecteur rotatif.
- Lorsque la température est réglée sur la position la plus élevée ou la plus basse en fonctionnement AUTO, la sélection d'air et la climatisation sont automatiquement modifiées de la manière suivante.
De plus, si la sélection de l'air est effectuée manuellement après un changement automatique, le fonctionnement manuel sera sélectionné.
 - Chauffage rapide (lorsque la température est réglée sur la position la plus élevée)
L'air extérieur entre dans l'habitacle et la climatisation s'arrête.
 - Refroidissement rapide (lorsque la température est réglée sur la position la plus basse)
L'air intérieur est recyclé et la climatisation fonctionne.

7

Les indications ci-dessus sont les réglages par défaut. Vous pouvez personnaliser le sélecteur d'air et l'interrupteur de climatisation pour les adapter à vos préférences personnelles.

Contactez votre concessionnaire Mitsubishi Motors ou l'atelier de réparation de votre choix pour obtenir de l'aide.

7-12 Commandes de confort

Reportez-vous à la section «Personnalisation de l'interrupteur de climatisation (modification du réglage de fonction)», page 7-14.

Reportez-vous à la section «Personnalisation du sélecteur d'air (modification du réglage de fonction)», page 7-13.

Sélecteur de mode

N00737101322

Pour modifier la quantité d'air provenant des bouches d'air, tournez le sélecteur de mode. Reportez-vous à la section «Changement du sélecteur de mode», page 7-3.

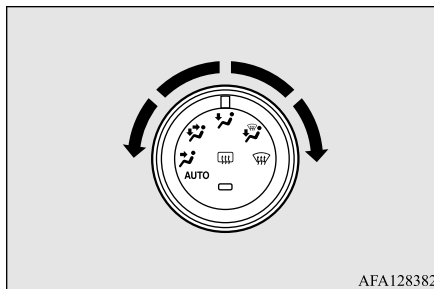

AFA128382

Sélecteur d'air

N00737201512

Utilisez en temps normal la position d'air extérieur pour éviter la formation de buée ou

de givre sur le pare-brise et les vitres latérales et pour les désembuer/dégivrer rapidement.

Pour modifier la sélection d'air, appuyez simplement sur le sélecteur d'air. Un son est émis à chaque pression de l'interrupteur.

- Air extérieur (Témoin (A) éteint)
De l'air extérieur est introduit dans l'habitacle.
- Air recyclé (Témoin (A) allumé)
L'air est remis en circulation à l'intérieur de l'habitacle.

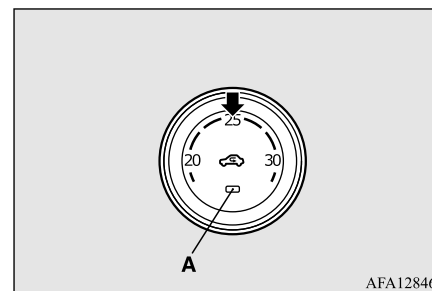

AFA128467

Quand la climatisation est allumée, la sélection de l'air est contrôlée automatiquement. Quand la climatisation se coupe, le sélecteur d'air repasse automatiquement à la position d'air extérieur.

Si vous désirez un refroidissement important, ou si l'air extérieur est vicié par de la poussière ou par d'autres polluants, sélectionnez

Climatisation automatique-Type2 (le cas échéant)

la position d'air recyclé. Passez régulièrement à la position d'air extérieur pour éviter que de la buée ne se forme sur les vitres.

ATTENTION

- Le fait de recycler l'air pendant une période trop longue peut entraîner la formation de buée sur les vitres.

Personnalisation du sélecteur d'air (modification du réglage de fonction)

N0076000021

Vous pouvez modifier les fonctions suivantes en fonction de vos préférences.

- Activation de la commande automatique de l'air:
Lorsque le sélecteur de mode ou le sélecteur rotatif de vitesse de soufflerie sont remis en position «AUTO», le sélecteur d'air est aussi contrôlé automatiquement.
- Désactivation de la commande automatique de l'air:
Même lorsque le sélecteur de mode ou le sélecteur rotatif de vitesse de soufflerie sont en position «AUTO», le sélecteur d'air n'est pas contrôlé automatiquement.
- Modification des réglages

Appuyez sur le sélecteur d'air pendant au moins 10 secondes.

Une fois le réglage modifié, le système émet un signal sonore et le témoin clignote.

- Quand le réglage est passé d'activé à désactivé, le système émet trois signaux sonores et le témoin clignote trois fois.
- Quand le réglage est passé de désactivé à activé, le système émet deux signaux sonores et le témoin clignote trois fois.

Un son est émis à chaque pression de l'interrupteur.

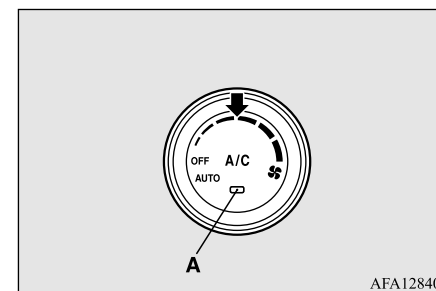

7

REMARQUE

- Le réglage par défaut est «Commande automatique de l'air activée».
- Quand le sélecteur de mode est réglé à la position «», la sélection de l'air passe automatiquement à la position d'air extérieur, même si le système est réglé sur «Commande automatique de l'air désactivée», afin d'empêcher que les glaces de fenêtres ne s'embuent.

Interrupteur de climatisation

N00737301526

Appuyez sur l'interrupteur et le compresseur de climatisation se met en marche. Le témoin de climatisation (A) s'allume.

Appuyez à nouveau sur l'interrupteur et le compresseur du climatiseur s'arrêtera, accompagné de l'extinction du témoin (A).

REMARQUE

- Si une défaillance est décelée dans le compresseur de climatisation, le témoin de climatisation (A) clignote. Appuyez une fois sur l'interrupteur de climatisation pour l'arrêter, puis une autre fois pour la remettre en marche. Si le témoin de la climatisation ne clignote pas, c'est qu'il n'y a pas de problème. S'il clignote, faites-le vérifier par un concessionnaire agréé Mitsubishi Motors ou l'atelier de réparation de votre choix.

Climatisation automatique-Type2 (le cas échéant)

REMARQUE

- Parfois, par exemple après avoir utilisé une station de lavage à haute pression, le condensateur peut être mouillé et le témoin de climatisation (A) clignote temporairement. Attendez un peu, puis appuyez une fois sur l'interrupteur de climatisation pour arrêter le système, puis une nouvelle fois pour le remettre en marche. Une fois l'eau évaporée, le témoin ne clignote plus.

7 Personnalisation de l'interrupteur de climatisation (modification du réglage de fonction)

N00759800029

Vous pouvez modifier les fonctions suivantes en fonction de vos préférences.

- Activation de la commande de climatisation automatique:
Quand le sélecteur de mode ou le sélecteur rotatif de vitesse de soufflerie ont été réglés en position «AUTO» ou quand le sélecteur de contrôle de la température a été placé sur la température minimum, l'interrupteur de climatisation est commandé automatiquement.
- Désactivation de la commande de climatisation automatique:

L'interrupteur de climatisation n'est pas commandé automatiquement, sauf si vous utilisez l'interrupteur de climatisation.

- Modification des réglages
Appuyez sur l'interrupteur de climatisation pendant au moins 10 secondes. Une fois le réglage modifié, le système émet un signal sonore et le témoin clignote.
 - Quand le réglage est passé d'activé à désactivé, le système émet trois signaux sonores et le témoin clignote trois fois.
 - Quand le réglage est passé de désactivé à activé, le système émet deux signaux sonores et le témoin clignote trois fois.

REMARQUE

- Le réglage par défaut est «Commande de climatisation automatique activée».
- Quand le sélecteur de mode est réglé sur la position «», la climatisation fonctionne automatiquement, même si le système est réglé sur «Commande de climatisation désactivée», afin d'empêcher que les glaces de fenêtres s'embuent.

Fonctionnement du système de climatisation (mode automatique)

N00731701645

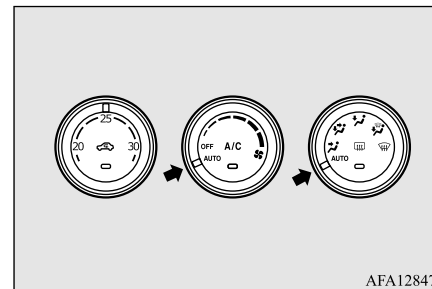

AFA128470



Dans des conditions normales, utilisez le système en mode AUTO et suivez les procédures ci-dessous:

- Tournez le sélecteur rotatif de vitesse de soufflerie à la position «AUTO».
- Réglez le sélecteur de contrôle de la température sur la température désirée. La température peut être réglée dans une plage d'environ 18 à 32. La température augmente au fur et à mesure que vous tournez le sélecteur rotatif vers la droite.
- Placez le sélecteur de mode en position «AUTO».

Climatisation automatique-Type2 (le cas échéant)

Les bouches d'air, l'air de recyclage/extérieur, la vitesse de la soufflerie et la commande ON/OFF (marche/arrêt) de la climatisation sont contrôlés automatiquement.

REMARQUE

- Réglez la température à environ 25 dans des conditions normales.
- Tant que la température du liquide de refroidissement est basse, la température de l'air provenant du chauffage sera fraîche/froide jusqu'à ce que le moteur se soit réchauffé, même si vous avez sélectionné l'air chaud au moyen du sélecteur rotatif. Pour empêcher le pare-brise et les vitres de fenêtre de s'embuer, le mode de ventilation passe à «» ou «» et la vitesse de soufflerie diminue.

Fonctionnement du système de climatisation (mode manuel)

N00731800098



La vitesse de soufflerie et le mode de ventilation peuvent être contrôlés manuellement en réglant le sélecteur rotatif de vitesse de soufflerie et le sélecteur de mode sur les positions désirées. Pour revenir au fonctionnement automatique, réglez les sélecteurs rotatifs sur la position «AUTO».

Dégivrage ou désembuage (pare-brise, vitres de porte)

N00732401665

ATTENTION

- Pour des raisons de sécurité, veiller à pouvoir bien voir à travers toutes les vitres.

Pour enlever la buée ou le givre du pare-brise et des vitres de porte, tournez le sélecteur de mode sur «» ou «».

Dégivrage ordinaire

Utilisez ce réglage pour maintenir dégagés le pare-brise et les vitres de porte, et pour chauffer l'espace des pieds (en cas de conduite par temps de pluie ou de neige).

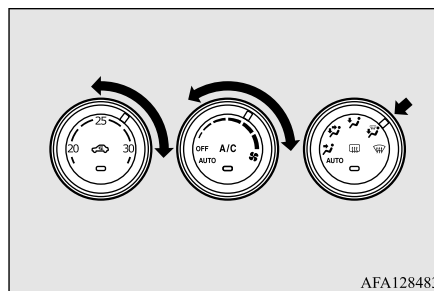

AFA128483

1. Réglez le sélecteur de mode sur la position «».

2. Réglez la vitesse de soufflerie souhaitée en tournant le sélecteur rotatif de vitesse de soufflerie.
3. Réglez la température souhaitée en tournant le sélecteur de contrôle de la température.

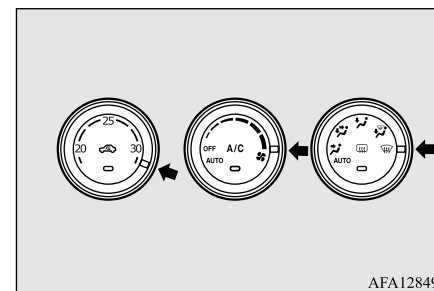

Dégivrage rapide

AFA128496

1. Réglez le sélecteur de mode sur la position «».
2. Réglez votre soufflerie sur la vitesse maximale.
3. Réglez la température sur la position la plus élevée.

Conseils importants concernant la climatisation

 **REMARQUE**

- Alors que le sélecteur de mode est réglé sur la position «», le compresseur de climatisation se met automatiquement en route. De même, la position «air extérieur» sera automatiquement sélectionnée.
- Lorsque la position «» est sélectionnée, vous ne pouvez ni couper la climatisation, ni utiliser la position d'air recyclé. Ceci empêche la formation de buée sur les vitres.
- Pour désembuer rapidement, dirigez le débit d'air des bouches d'air latérales vers les vitres de porte.
- Lors d'un dégivrage, ne réglez pas le sélecteur de contrôle de la température sur la position de refroidissement maximal. Ceci entrerait de l'air froid sur le pare-brise et de la buée se formerait.

7

Conseils importants concernant la climatisation

N00733701418

1. Garez, si possible, votre véhicule dans un endroit ombragé. Si vous garez votre véhicule en plein soleil, la température de l'habitacle sera très élevée. Il faudra donc plus de temps pour refroidir l'intérieur du véhicule. Si vous ne pouvez pas éviter de vous garer en plein soleil, ouvrez les vitres pendant quelques minutes après la mise en marche de la climatisation pour évacuer l'air chaud.
2. Ensuite, fermez les vitres lorsque la climatisation fonctionne. L'entrée d'air extérieur dans l'habitacle par les vitres ouvertes réduit l'efficacité du refroidissement.
3. Lorsque la climatisation fonctionne, veillez à ce que rien n'obstrue la prise d'air extérieure qui se trouve devant le pare-brise (feuilles mortes, etc.). L'accumulation de feuilles mortes dans la chambre de prise d'air nuit à la circulation normale de l'air et bouche les drains d'évacuation d'eau.

Recommandations sur le réfrigérant et le lubrifiant du système de climatisation

Si la climatisation semble moins performante que d'habitude, la cause peut être une fuite de réfrigérant.

Faites inspecter le système par un concessionnaire agréé Mitsubishi Motors ou un réparateur de votre choix.

 **ATTENTION**

- Le système de climatisation de votre véhicule doit être chargé du réfrigérant HFO-1234yf et du lubrifiant PAG46A. L'utilisation d'autres réfrigérants ou lubrifiants endommagera gravement l'intégralité du système de la climatisation et nécessitera éventuellement son remplacement. Il est déconseillé de laisser du réfrigérant s'échapper dans l'atmosphère. Le nouveau réfrigérant HFO-1234yf utilisé dans votre véhicule est conçu pour ne pas attaquer la couche d'ozone. Cependant, il peut contribuer légèrement au réchauffement de la planète. Il est conseillé de récupérer le réfrigérant usagé pour le recycler pour un usage ultérieur.

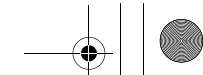

Pendant une longue période d'inactivité

La climatisation doit être mise en marche pendant cinq minutes minimum chaque semaine, même par temps froid. Cela comprend le fonctionnement en mode de dégivrage rapide. La mise en marche hebdomadaire de la climatisation permet la lubrification des pièces internes du compresseur et la maintenir en bon état de fonctionnement.

Purificateur d'air

N00733800151

Le système de climatisation est équipé d'un filtre à air qui enlève le pollen et la poussière. La capacité de filtrage du pollen et de la poussière du filtre à air se réduit quand celui-ci devient sale, alors remplacez-le régulièrement. Pour plus d'information concernant les intervalles d'entretien, reportez-vous au «MANUEL DE GARANTIE/D'ENTRETIEN».

REMARQUE

- L'utilisation dans certaines conditions, comme la conduite sur une route poussiéreuse et l'usage fréquent de la climatisation peut provoquer une réduction de la durée de vie du filtre. Quand vous vous rendez compte que le débit de l'air est plus faible qu'à l'accoutumée ou quand le pare-brise ou les glaces commencent à s'embuer facilement, remplacez le filtre à air. Contactez votre concessionnaire Mitsubishi Motors ou l'atelier de réparation de votre choix pour obtenir de l'aide.

Renseignements généraux concernant la radio

N00733901579

La radio de votre véhicule capte les fréquences AM et FM.

La distance, les obstacles et les interférences de signaux nuisent à la qualité de la réception.

Cette radio est conforme à la section 15 des normes établies par la Commission fédérale des communications (FCC) (pour les véhicules vendus aux États-Unis). Son fonctionnement est soumis aux conditions suivantes:

- Ce dispositif ne peut causer d'interférences nuisibles.

Purificateur d'air

- Ce dispositif doit accepter toute interférence reçue, y compris les interférences pouvant provoquer un fonctionnement indésirable.

ATTENTION

- Tout changement ou toute modification effectués par l'utilisateur, et dont la conformité n'est pas expressément approuvée par la partie décrite ci-dessus, peut entraîner l'annulation du droit de cet utilisateur de se servir de l'équipement.

7

Émission des signaux

Les signaux FM ne suivent pas la surface terrestre, et ils ne sont pas non plus réfléchis par la haute atmosphère. Pour cette raison, les bandes d'émissions FM ne peuvent pas être captées sur de longues distances. Les signaux AM suivent la surface terrestre et sont réfléchis par la haute atmosphère. Pour cette raison, les bandes d'émissions AM peuvent être captées sur de longues distances.

Commandes de confort 7-17

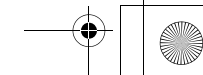
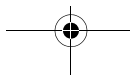

Renseignements généraux concernant la radio

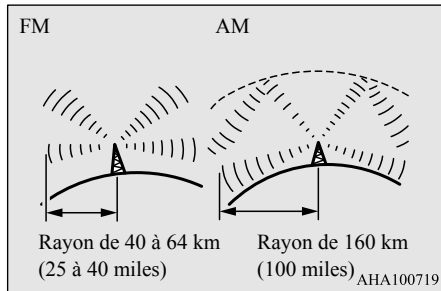

rement aux signaux AM, sont réfléchis par des objets solides, tels que des édifices, etc.

Les signaux FM, réfléchis facilement par les édifices, peuvent aussi provoquer des bruits parasites.

Le signal direct provenant de la station d'émission atteint l'antenne un peu avant le signal réfléchi. Cet écart peut provoquer des bruits parasites ou du scintillement.

Cette anomalie se produit principalement dans les zones urbaines.

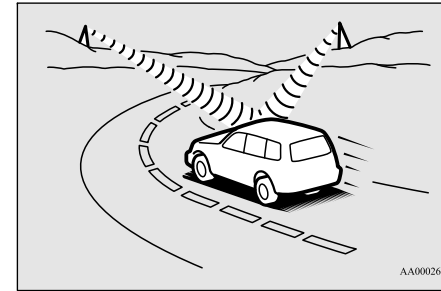

7

Réception faible (évanouissement)

En raison d'une gamme restreinte de signaux FM et de la façon dont les ondes FM se transmettent, vous constaterez probablement une faible réception FM ou un évanouissement. La réception peut être mauvaise lorsque la diffusion est bloquée par des montagnes ou de semblables obstructions.

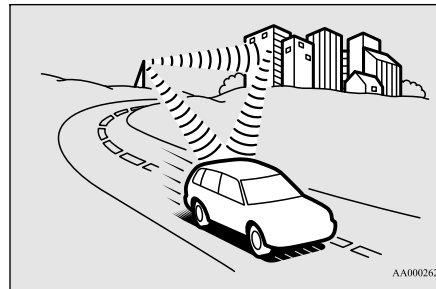

Réception stéréophonique FM

La réception stéréophonique requiert un signal de diffusion de haute qualité. Cela signifie que les types de perturbations énumérés précédemment deviennent plus évidents et que la portée de réception est réduite quelque peu durant une réception stéréophonique.

Réflexion

La raison pour laquelle vous pouvez écouter les fréquences FM, et non pas les fréquences AM, dans les garages souterrains, sous les ponts, etc., c'est que les signaux FM, contrai-

Transmodulation

Si vous écoutez une station de faible puissance et que vous êtes à proximité d'une station de haute puissance, les deux stations peuvent être captées en même temps.

Causes des perturbations

Les systèmes électriques des véhicules à proximité nuisent à la réception FM, tout particulièrement ceux exempts de dispositif électronique de suppression des parasites. La perturbation est encore plus prononcée si la station est de faible puissance ou mal syntonisée.

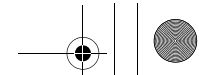

Renseignements généraux concernant la radio

La réception FM n'est pas aussi sensible aux perturbations électriques que la réception AM. La réception AM est sensible aux perturbations électriques, telles que les lignes d'énergie électrique et les autres types similaires de phénomène électrique.

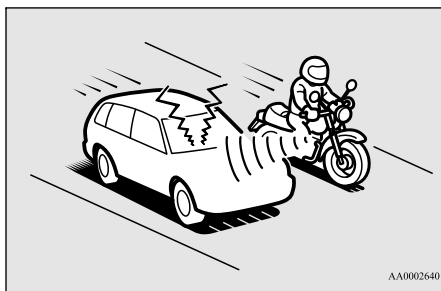

7

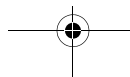

Commandes de confort 7-19

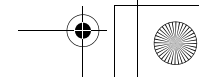

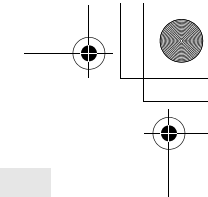

Mesures d'urgence

En cas de panne du véhicule	8-2
S'il n'est pas possible de sélectionner le mode de fonctionnement OFF (arrêt) (véhicules équipés de la clé F.A.S.T.)	8-2
Démarrage du moteur par câbles volants	8-2
Surchauffe du moteur	8-4
Cric et outils	8-6
Comment changer un pneu	8-6
Remorquage	8-13
Conduite dans des conditions difficiles	8-15
Système de coupure de la pompe à carburant	8-16

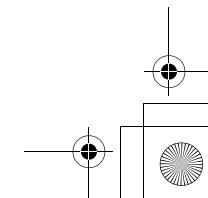
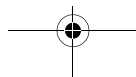
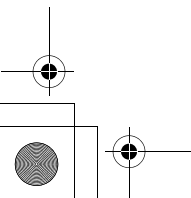
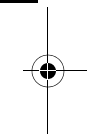
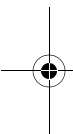



En cas de panne du véhicule

En cas de panne du véhicule

N00836300187

Si votre véhicule tombe en panne sur la route, poussez-le sur le bas-côté et allumez les feux de détresse. S'il n'y a pas de bas-côté, ou si celui-ci n'est pas sécuritaire, conduisez lentement sur la voie de droite, avec les feux de détresse allumés, jusqu'à ce que vous puissiez arrêter dans un endroit sécuritaire. Laissez les feux de détresse en marche.

8 En cas d'arrêt/de défaillance du moteur

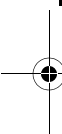

Si le moteur s'arrête, le volant de direction et les freins ne seront pas assistés, rendant leur utilisation difficile.

- Le servofrein ne fonctionnera pas, les freins n'auront donc pas une bonne adhérence. Il sera plus difficile d'appuyer sur la pédale de frein que d'habitude.
- Puisqu'il n'y a pas de direction assistée, le volant de direction sera difficile à tourner.



8-2 Mesures d'urgence



Si le moteur s'arrête au milieu d'un carrefour

Faites-vous aider par les passagers de votre véhicule, ceux qui seraient à proximité, etc., pour pousser le véhicule dans un endroit sûr.

S'il n'est pas possible de sélectionner le mode de fonctionnement OFF (arrêt) (véhicules équipés de la clé F.A.S.T.)

N00860700061

S'il n'est pas possible de sélectionner le mode de fonctionnement OFF (arrêt), effectuez la procédure suivante.

1. Placez le levier sélecteur en position «P» (parking), puis sélectionnez le mode de fonctionnement OFF.
2. L'une des autres causes pourrait être une faible tension de batterie. Dans ce cas, le système de télé déverrouillage et la clé F.A.S.T. ne fonctionneront pas non plus. Contactez un concessionnaire agréé Mitsubishi Motors.

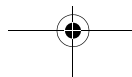

Démarrage du moteur par câbles volants

N00836401853

Si le moteur ne peut pas démarrer parce que la batterie est faible ou épuisée, vous pouvez le faire démarrer avec la batterie d'un autre véhicule en utilisant des câbles volants.

⚠ AVERTISSEMENT

- Lorsque vous utilisez des câbles volants pour faire démarrer le véhicule, suivez les procédures à la lettre et soyez prudent.

⚠ ATTENTION

- N'essayez pas de démarrer le moteur en poussant ou en remorquant le véhicule. Les véhicules équipés d'une boîte-pont automatique ne peuvent pas être démarrés de la sorte. De plus, les risques d'accidents sont plus élevés lorsqu'un véhicule est poussé ou remorqué.

1. Enlevez tout bijou métallique, comme une montre ou un bracelet, qui pourrait causer un contact électrique accidentel.
2. Les véhicules doivent être suffisamment proches l'un de l'autre pour que les câbles puissent relier les deux batteries, mais ils ne doivent pas se toucher.



⚠ ATTENTION

- Vérifiez l'autre véhicule. Il doit être équipé d'une batterie de 12 volts. Si la batterie n'a pas 12 volts, les deux systèmes peuvent être endommagés.

- Vous pourriez être blessé si les véhicules se mettaient en mouvement. Serrez donc à fond le frein de stationnement de chaque véhicule. Placez la boîte-pont automatique ou CVT en position «P» (stationnement) ou la boîte-pont manuelle en position «N» (point mort).
- Tournez le commutateur d'allumage en position «OFF» (arrêt) ou réglez le mode de fonctionnement sur OFF (arrêt).

⚠ AVERTISSEMENT

- Effectuez l'étape 4 sur chaque véhicule au préalable. Assurez-vous que les câbles ou vos vêtements ne peuvent pas être coincés par le ventilateur ou la courroie de transmission. Cela risquerait de vous blesser.

📖 REMARQUE

- Éteignez les phares, le chauffage et autres charges électriques. Vous éviterez ainsi la production d'étincelles et préserverez les deux batteries.

- Assurez-vous que le niveau de l'électrolyte de votre batterie est correct. (Reportez-vous à la section «Batterie», page 9-12.)

⚠ AVERTISSEMENT

- Si le liquide électrolyte n'est pas visible ou semble gelé, **NE TENTEZ PAS DE DÉMARRAGE PAR CÂBLES VOLANTS!**
La batterie risque de se fissurer ou d'exploser si la température est inférieure au seuil de gel ou si le niveau de l'électrolyte est insuffisant.

- Connectez l'une des pinces du premier câble volant de démarrage à la borne positive (+) de la batterie déchargée (A), et la pince de l'autre extrémité de ce même câble à la borne positive (+) de la batterie chargée (B).

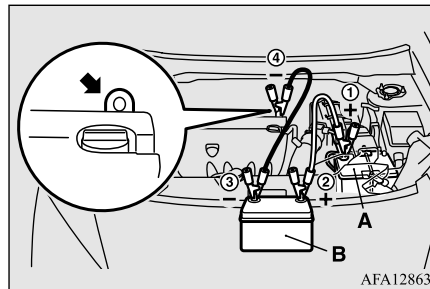

AFA128630

Démarrage du moteur par câbles volants

📖 REMARQUE

- Ouvrez le couvercle de la borne avant de connecter le câble volant à la borne positive de la batterie. (Reportez-vous à la section «Batterie», page 9-12.)
- Utilisez des câbles adaptés à la puissance de la batterie. Sinon, les câbles risquent d'être endommagés par la chaleur.
- Avant de les utiliser, vérifiez que les câbles volants sont exempts de toute dégradation et corrosion.

8

- Connectez l'une des pinces du second câble volant à la borne négative (-) de la batterie chargée (B), et l'autre pince de ce même câble au bloc moteur du véhicule en panne (A), au point le plus éloigné possible de la batterie.

⚠ AVERTISSEMENT

- Assurez-vous de suivre l'ordre approprié en raccordant les batteries comme suit:
①→②→③→④
- Assurez-vous que la connexion ④ est faite correctement au moteur. En raison de la production de gaz inflammables par la batterie, la connexion de cette pince à la borne négative de la batterie déchargée pourrait produire des étincelles et provoquer l'explosion de la batterie ainsi que des blessures.

Surchauffe du moteur

⚠ AVERTISSEMENT

- Lors de la connexion des câbles volants, ne branchez pas le câble positif (+) à la borne négative (-). Sinon des étincelles peuvent provoquer l'explosion de la batterie.

⚠ ATTENTION

- Veillez à ce que le câble ne se prenne pas dans le ventilateur de refroidissement ou dans une autre pièce en mouvement du compartiment moteur.

8

- Faites démarrer le moteur dans le véhicule qui fournit la tension. Laissez le moteur tourner au ralenti quelques minutes, puis démarrez le moteur du véhicule ayant la batterie faible.
- Une fois que le moteur est lancé, déconnectez les câbles dans l'ordre inverse.

⚠ AVERTISSEMENT

- Le chargement d'une batterie installée dans un véhicule risque de provoquer l'incendie et l'explosion de la batterie. Si vous devez la charger alors qu'elle est dans le véhicule, débranchez la borne négative (-).
- Évitez toute étincelle à proximité de la batterie, et éloignez toute cigarette ou flamme nue, car la batterie pourrait exploser.

8-4 Mesures d'urgence

⚠ AVERTISSEMENT

- Assurez-vous que votre aire de travail est bien aérée lors du chargement ou de l'utilisation de la batterie dans un endroit fermé.
- Enlevez tous les capuchons avant de recharger la batterie.
- L'électrolyte (acide de batterie) est composé d'acide sulfurique dilué corrosif. Si de l'électrolyte entre en contact avec vos mains, vos yeux, vos vêtements ou les parties peintes du véhicule, rincez-les abondamment à l'eau. Si vos yeux sont touchés par l'électrolyte, rincez-les immédiatement à l'eau et consultez rapidement un médecin.
- Portez systématiquement des vêtements et des lunettes de protection lorsque vous travaillez à proximité de la batterie.
- Gardez la batterie hors de portée des enfants.

Votre véhicule étant équipé d'un système de freinage anti-blocage

Si vous conduisez votre véhicule alors que la batterie est faible après avoir fait démarrer le moteur à l'aide de câbles volants, il est possible que le moteur ait des ratés. Cela peut faire clignoter le témoin du système de freinage antiblocage. Cela n'est dû qu'à la fai-

blesse de la batterie. Il ne s'agit pas d'une anomalie du système de freinage. Si cela se produit, chargez complètement la batterie, et assurez-vous que le système de charge fonctionne correctement.

Surchauffe du moteur

N00836500352

Quand le moteur surchauffe, l'écran d'information de l'affichage multi-information s'interrompt et l'affichage d'avertissement de la température du liquide de refroidissement du moteur apparaît. «» clignote également. Si cela se produit:

- Arrêtez le véhicule dans un endroit sûr. Allumez les feux de détresse.
- Alors que le moteur tourne toujours, soulevez avec soin le capot pour aérer le compartiment moteur.
- Assurez-vous que le ventilateur fonctionne. S'il ne tourne pas, coupez immédiatement le moteur et demandez l'assistance d'un concessionnaire agréé Mitsubishi Motors ou de l'atelier de réparation de votre choix.

Surchauffe du moteur

⚠ AVERTISSEMENT

● Afin d'éviter toute blessure, éloignez vos mains, cheveux, bijoux et vêtements du ventilateur de refroidissement. Le ventilateur peut se mettre en marche à tout moment.

4. Si vous voyez de la vapeur ou un jet provenir de sous le capot, coupez le moteur.
5. Si vous ne voyez ni vapeur ni jet sortir du dessous du capot, laissez le moteur tourner jusqu'à ce que le graphique à barres du témoin d'avertissement de température du liquide de refroidissement du moteur, figurant à l'affichage multi-information, descende. Lorsqu'il est au milieu de la zone normale, vous pouvez recommencer à conduire. Si le graphique à barres reste dans la zone rouge, coupez le moteur.

⚠ AVERTISSEMENT

● Avant de soulever le capot, vérifiez si de la vapeur ou un jet s'échappe du capot. La vapeur ou le jet provenant d'un moteur qui surchauffe peut vous brûler sérieusement. N'ouvrez le capot que lorsque la vapeur ou le jet se sont dissipés.

6. Lorsque vous ne voyez plus de vapeur ou de jet, ouvrez le capot. Vérifiez s'il y a des fuites évidentes, comme sur une durite de radiateur fendue. Faites attention car les composants seront chauds. Toute fuite doit être réparée.
7. S'il n'y a pas de fuite apparente, vérifiez le niveau du liquide de refroidissement dans le réservoir. S'il n'y en a pas ou si le niveau est trop bas, ajoutez lentement du liquide de refroidissement.
8. Si le réservoir de liquide de refroidissement a besoin de liquide de refroidissement, vous devrez probablement aussi rajouter du liquide de refroidissement dans le radiateur. Ne desserrez pas ou n'enlevez pas le bouchon du radiateur avant que le moteur se soit refroidi.

⚠ AVERTISSEMENT

● Vous pourriez être brûlé en enlevant le bouchon du radiateur s'il s'échappe de l'eau chaude ou de la vapeur. Lors de la vérification du niveau du radiateur, couvrez le bouchon avec un chiffon avant de l'enlever. Tournez-le dans le sens contraire des aiguilles d'une montre sans le pousser jusqu'à la première encoche. La pression dans le système sera ensuite éliminée. Lorsque la pression s'est ENTièrement ÉCHAPPÉE, appuyez sur le bouchon et tournez-le dans le sens inverse des aiguilles d'une montre jusqu'à ce qu'il s'enlève.

8

9. Démarrez le moteur et ajoutez lentement du liquide de refroidissement jusqu'au bas du goulot. Utilisez de l'eau s'il le faut (et remplacez-la par un liquide de refroidissement approprié le plus rapidement possible).
10. Remplacez le bouchon du radiateur et serrez-le entièrement. Vérifiez l'affichage de température du liquide de refroidissement du moteur à l'affichage multi-information. Vous pouvez reprendre la conduite quand le graphique à barres de l'affichage de température du liquide de refroidissement du moteur retourne dans la zone normale.

Cric et outils

11. Faites inspecter le système par un concessionnaire agréé Mitsubishi Motors ou un réparateur de votre choix.

Cric et outils

N00836601448

Rangement

Les outils et le cric sont rangés dans le compartiment à bagages.

8

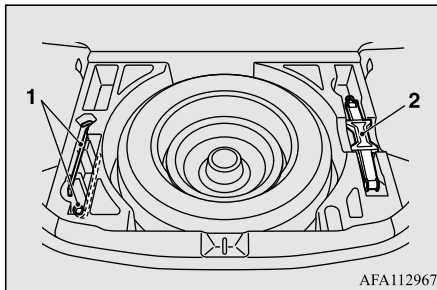

AFA112967

- 1- Outils
- 2- Cric

Outils

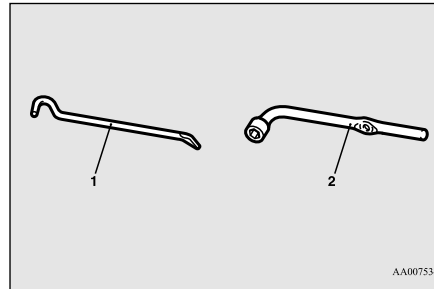

AA0075349

- 1- Barre
- 2- Clé pour écrous de roue

Cric

Avant de retirer le cric, soulevez le plancher du compartiment de chargement.

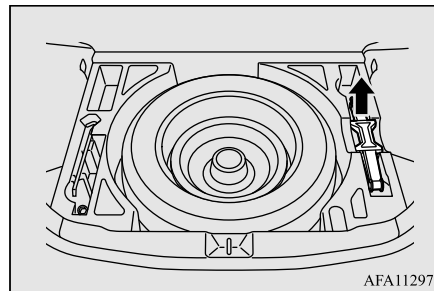

AFA112970

Comment changer un pneu

N00836901920

⚠ AVERTISSEMENT

- Le cric ne doit jamais être utilisé pour autre chose que le changement d'un pneu.
- Ne vous glissez jamais sous le véhicule ou ne mettez jamais aucune partie du corps sous le véhicule lorsque ce dernier est soulevé par un cric.

Avant de changer un pneu, arrêtez d'abord votre véhicule dans un endroit sécurisé et sur une surface plane.

1. Garez le véhicule sur une surface plane et stable.
2. Serrez fermement le frein de stationnement.
3. Mettez le levier sélecteur en position «P» (stationnement), et arrêtez le moteur.
4. Actionnez les feux de détresse et mettez en place le triangle de présignalisation, etc., à une distance appropriée du véhicule, et demandez à tous les passagers de quitter le véhicule.
5. Pour empêcher le véhicule de rouler lorsqu'il est soulevé à l'aide d'un cric, placez des cales ou des blocs (A) devant et derrière le pneu qui est diagonalement opposé au pneu (B) que vous changez.

Comment changer un pneu

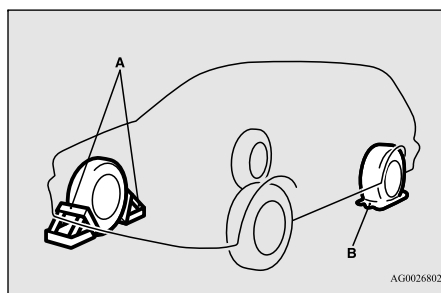

(Reportez-vous à la section «Cric et outils», page 8-6.)

Informations sur le pneu de secours

N00849600331

Pneu de secours compact

Le pneu de secours compact se range en dessous du plancher du compartiment de chargement. Il a été conçu pour économiser l'espace dans le compartiment à bagages. Sa légèreté le rend plus facile à utiliser si une crevaison se produit.

⚠ AVERTISSEMENT

- **Veillez à placer des cales ou des blocs sous le pneu correct lorsque vous soulevez le véhicule à l'aide d'un cric. Si le véhicule bouge lorsqu'il est soulevé par le cric, ce dernier risque de glisser et de se déloger, ce qui peut provoquer un accident.**

📖 REMARQUE

- Les cales illustrées ne sont pas fournies avec le véhicule. Nous vous recommandons de vous procurer des cales ou des blocs et de les garder dans le véhicule en cas de besoin.
- Si vous ne disposez pas de cales ni de blocs, utilisez des pierres ou d'autres objets assez gros pour maintenir la roue en place.

6. Préparez le cric, la barre et la clé pour écrous de roue.

⚠ ATTENTION

- Lorsque le pneu de secours compact est rangé, vérifiez la pression de gonflement au moins une fois par mois afin de vérifier qu'elle correspond à la pression de gonflement recommandée. Reportez-vous à la plaque d'information sur les pneus et la capacité de charge fixée sur le seuil de la portière du conducteur. Reportez-vous à la rubrique «Plaque d'information sur les pneus et la capacité de charge» page 11-2.
- Conduire avec un pneu mal gonflé peut entraîner un accident. Si vous devez conduire avec un pneu sous-gonflé, ralentissez et évitez, dans la mesure du possible, les freinages et les braquages brusques. Gonflez le pneu à la pression correcte le plus tôt possible. Reportez-vous à la rubrique «Pressions de gonflage des pneus» à la page 9-19.
- Le pneu de secours compact ne doit être utilisé que provisoirement. Quand le pneu de secours compact est utilisé, le système de surveillance de la pression de gonflage des pneus ne fonctionne plus. Faites remplacer ou réparer le pneu dès que possible par un concessionnaire agréé Mitsubishi Motors ou l'atelier de réparation de votre choix.
- Ne dépassez pas 80 km/h (50 mi/h) lorsque vous conduisez avec le pneu de secours compact.
- Évitez les démarrages et les freinages brusques lorsque vous conduisez avec le pneu de secours compact.

Comment changer un pneu

⚠ ATTENTION

- Ne conduisez pas dans un poste de lavage automatique et ne passez pas sur des obstacles qui pourraient endommager la partie inférieure de votre véhicule. Étant donné que le pneu de secours compact est plus petit que celui d'origine, il y a moins d'espace entre le sol et votre véhicule.
- Le pneu de secours compact a été conçu pour être utilisé uniquement sur votre véhicule; ne l'utilisez pas sur un autre véhicule.
- Ne mettez pas le pneu de secours compact sur une roue différente, et ne posez pas de pneus standard, de pneus à neige, d'enjoliveur ou de garnitures sur la roue de secours compact. Sans quoi, vous risquez d'endommager ces pièces ou d'autres pièces de votre véhicule.
- Ne posez pas de chaînes antidérapantes sur le pneu de secours compact. L'utilisation d'une chaîne peut causer des dommages à votre véhicule et la perte des chaînes.

8

Pour retirer le pneu de secours

N00849701397

1. Soulevez le plancher du compartiment de chargement.
2. Pour enlever le pneu de secours, enlevez la capsule du pneu de secours (A), puis enlevez la bride de serrage (B) en la faisant tourner dans le sens inverse des aiguilles d'une montre.

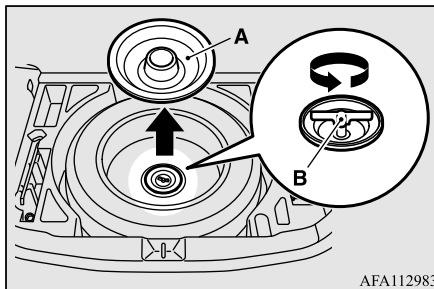

REMARQUE

- La bride ne peut pas être utilisée avec un pneu de taille normale. Rangez un pneu de taille normale en dessous du plancher du compartiment de chargement.

Remplacement d'un pneu

N00849801503

1. Sur les véhicules dotés d'enjoliveurs, déposez d'abord les enjoliveurs (reportez-vous à la section «Enjoliveurs», page 8-12). Ensuite, desserrez les écrous de roue avec la clé pour écrous de roue. N'ôtez pas encore les écrous de roue.

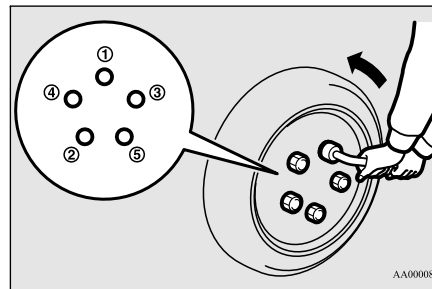

2. Placez le cric sous l'un des emplacements de levage (A) indiqués sur le schéma. Utilisez le point de levage le plus proche du pneu que vous devez changer.

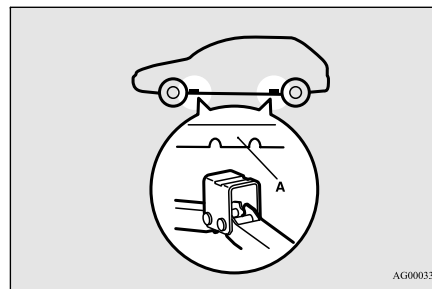

Comment changer un pneu

⚠ AVERTISSEMENT

- Ne placez le cric qu'aux endroits montrés ici. Si le cric est installé à un endroit différent, vous risquez d'endommager la carrosserie du véhicule ou d'être blessé par l'affaissement de la voiture si d'aventure le cric dérapait.
- N'utilisez pas le cric sur une surface penchée ou molle. Sinon, le cric pourrait glisser et causer des blessures. Veillez à toujours utiliser le cric sur une surface plane et stable. Avant d'installer le cric, assurez-vous qu'il n'y a pas de sable ou de galets sous la base du cric.

📖 REMARQUE

- Placez la roue de secours sous la carrosserie du véhicule, près du cric. Cela rend le véhicule plus sûr si le cric glisse.

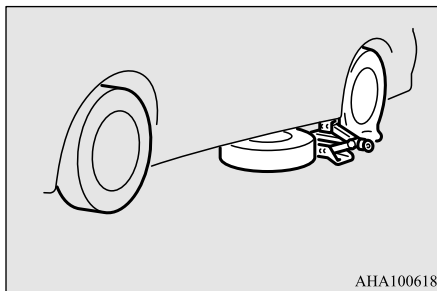

3. Tournez le cric à la main jusqu'à ce que le rebord (B) s'engage dans la rainure (C) située sur le dessus du cric.

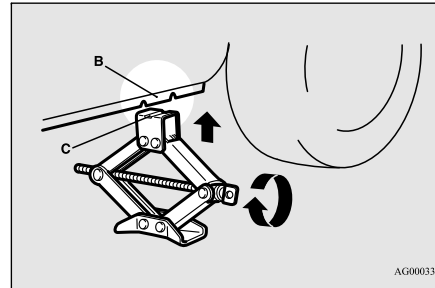

4. Veillez à ce que le rebord situé au niveau du point de levage s'engage dans la rainure supérieure du cric. Introduire la barre (D) dans la clé pour écrous de roue (E). Accrochez ensuite l'autre extrémité de la barre dans l'œillet de l'axe du cric, comme indiqué sur le schéma. Tournez ensuite lentement la clé pour écrous de roue jusqu'à ce que le pneu soit quelque peu soulevé au-dessus du sol.

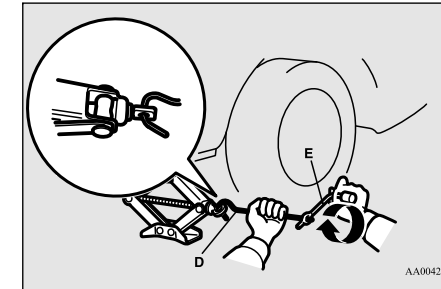

⚠ AVERTISSEMENT

- Cessez de soulever le véhicule au cric dès que le pneu ne touche plus le sol. Il est dangereux de le soulever davantage.
- Ne vous glissez jamais sous le véhicule lorsque vous utilisez le cric.
- Évitez de secouer le véhicule soulevé au cric ou de le laisser sur le cric pendant une période prolongée. Les deux situations sont très dangereuses.
- N'utilisez que le cric fourni avec le véhicule.
- Le cric ne devrait jamais être utilisé pour autre chose que le changement d'un pneu.
- Personne ne devrait être dans le véhicule lorsque vous utilisez le cric.
- Ne faites pas démarrer le moteur et ne le laissez pas tourner tant que le véhicule est sur le cric.
- Ne tournez pas la roue soulevée. Les pneus qui sont toujours au sol peuvent tourner et faire basculer le véhicule du cric.

8

Comment changer un pneu

5. Enlevez les écrous à l'aide de la clé pour écrous de roue, puis ôtez la roue.

⚠ ATTENTION

- Manipulez la roue avec soin en changeant le pneu, afin d'éviter de griffer la surface de la roue.

6. Éliminez toute trace de boue, etc., sur la surface du moyeu (F), les boulons de moyeu (G), ou au niveau des orifices de fixation (H) de la roue, puis placez la roue de secours.

8

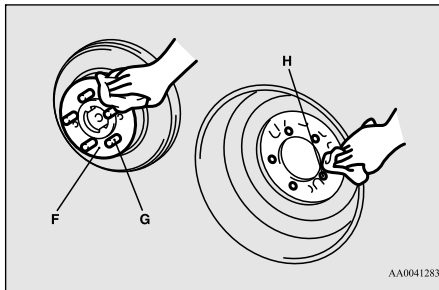

⚠ AVERTISSEMENT

- Montez la roue de secours en orientant la tige de valve (I) vers l'extérieur. Si vous ne voyez pas la tige de valve (I), vous avez installé la roue à l'envers. L'utilisation du véhicule lorsque la roue de secours est installée à l'envers peut endommager le véhicule et provoquer un accident.

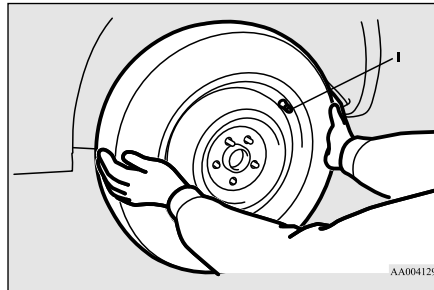

7. [Véhicule muni d'écrous coniques]

Reposez les écrous de la roue avec leur extrémité conique vers l'intérieur, puis serrez-les manuellement jusqu'à ce que la roue ne soit plus lâche.

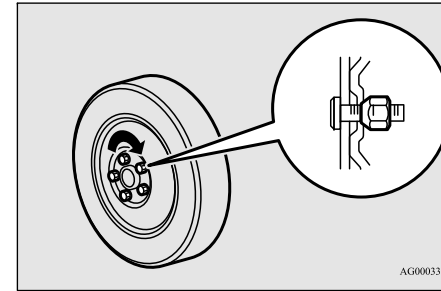

[Véhicule muni d'écrous à embase]

- Jante en aluminium

Serrez provisoirement les écrous de roue jusqu'à ce que leur collerette touche la roue et qu'elle ne soit plus lâche.

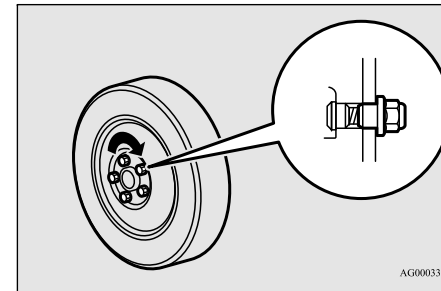

- Jante en acier

Reposez les écrous de la roue avec leur extrémité conique vers l'intérieur, puis serrez-les manuellement jusqu'à ce que la roue ne soit plus lâche.

Comment changer un pneu

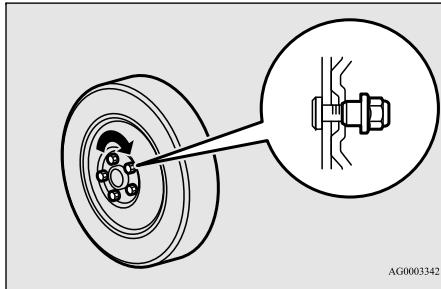

ATTENTION

- N'appliquez jamais d'huile sur les boulons de roue ou les écrous sans quoi ils peuvent se serrer trop.

REMARQUE

- Les écrous à embase peuvent être utilisés provisoirement sur la roue de secours compacte ou la roue en acier mais doivent être remplacés aussitôt que possible sur la roue et le pneu d'origine.
- Si les 4 roues sont remplacées par des roues en acier, utilisez des écrous coniques.

8. Abaissez lentement le véhicule en tournant la clé pour écrous de roue dans le sens inverse des aiguilles d'une montre jusqu'à ce que le pneu touche le sol.

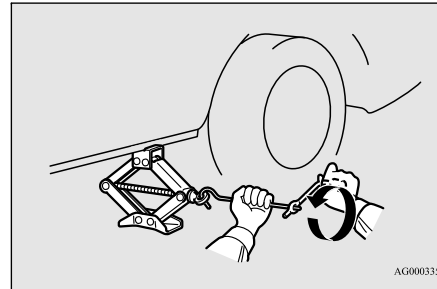

9. Serrez les écrous comme dans l'illustration jusqu'à ce que chacun d'entre eux soit serré au couple désigné ici.
88 à 108 N•m (65 à 80 ft-lb)

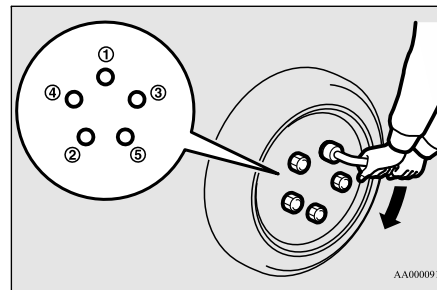

ATTENTION

- N'utilisez jamais votre pied ou un embout d'extension pour appliquer une force supplémentaire à la clé pour écrous de roue. Car, dans ce cas, vous pourriez serrer excessivement les écrous de roues et endommager la roue, les écrous de roue et les boulons de moyeu.

10. Abaissez complètement le cric et retirez-le.
11. Vérifiez la pression de gonflage. La pression de pneu recommandée pour votre véhicule est indiquée sur la plaque d'information sur les pneus et la capacité de charge, fixée au seuil de la porte du conducteur comme dans l'illustration. Reportez-vous à la section «Pressions de gonflage des pneus», page 9-19.

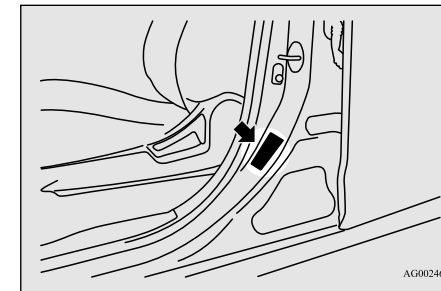

Comment changer un pneu

⚠ ATTENTION

- Conduire avec un pneu mal gonflé peut entraîner un accident. Si vous devez conduire avec un pneu sous-gonflé, ralentissez et évitez, dans la mesure du possible, les freinages et les braquages brusques. Gonflez le pneu à la pression correcte le plus tôt possible. Reportez-vous à la section «Pressions de gonflage des pneus», page 9-19.
- Lorsque vous avez changé un pneu, resserrez les écrous après environ 1 000 km (620 mi) afin de bien les bloquer.
- Si le volant de direction vibre après un changement de pneu, faites vérifier l'équilibrage des pneus chez un concessionnaire agréé Mitsubishi Motors le plus proche ou l'atelier de réparation de votre choix.
- Ne mélangez pas un type de pneu avec un autre ou n'utilisez pas une dimension différente de celle qui est recommandée. Cela pourrait causer une usure prématurée et un problème de manipulation.

8

Rangement du pneu crevé ou du pneu de secours, du cric, de la barre et de la clé pour écrous de roue

N00850000162

Inversez la procédure de dépose pour ranger le pneu crevé ou le pneu de secours, le cric, la barre et la clé pour écrous de roue.

8-12 Mesures d'urgence

Reportez-vous à la rubrique «Pour retirer le pneu de secours», page 8-8 et à la rubrique «Cric et outils», page 8-6.

Enjoliveur (le cas échéant)

N00849400195

Pour retirer

Enroulez l'extrémité de la barre dans un chiffon, insérez-la profondément dans l'encoche de l'enjoliveur prévue à cet effet, et faites lever le levier pour détacher l'enjoliveur de la roue.

Suivez la même procédure pour les autres encoches de l'enjoliveur, et détachez l'enjoliveur de la roue afin de l'enlever complètement.

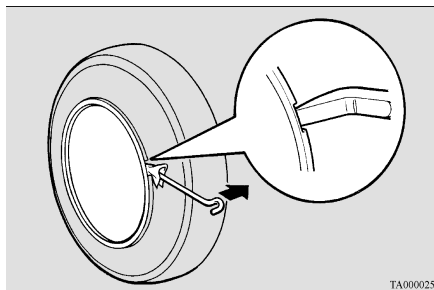

TA0000254

REMARQUE

- L'enjoliveur est en plastique. Attention en l'enlevant.

⚠ ATTENTION

- Ne pas essayer d'enlever l'enjoliveur à mains nues; vous pourriez vous blesser gravement aux doigts.

Installation

⚠ ATTENTION

- Avant d'installer l'enjoliveur sur la roue, assurez-vous que les languettes (A) à l'arrière de l'enjoliveur s'engagent correctement dans l'anneau (B) pour empêcher l'enjoliveur de tomber. Ne pas installer d'enjoliveur dont les languettes sont cassées.

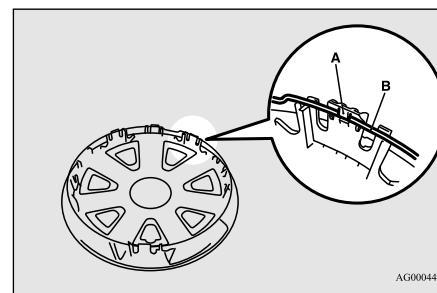

AG0004440

Remorquage

1. Alignez la valves de gonflage du pneu (C) et l'encoche de l'enjoliveur (D).

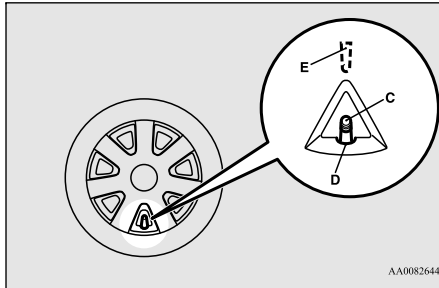

REMARQUE

- Les enjoliveurs complets portent un symbole (E) à l'intérieur pour indiquer la position de la valve de gonflément. Avant d'installer l'enjoliveur sur la roue, assurez-vous que l'ouverture portant le symbole est correctement alignée avec la valve de gonflément.

2. Enfoncez la partie inférieure (F) de l'enjoliveur dans la roue.
3. Enfoncez doucement les deux côtés (G) de l'enjoliveur et maintenez-les en place avec vos deux genoux.
4. Tapotez doucement sur la circonférence de l'enjoliveur sur sa partie supérieure (H), puis enfoncez l'enjoliveur pour le mettre en place.

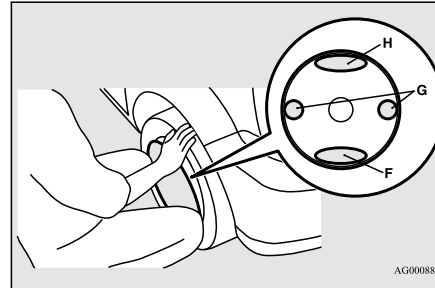

Remorquage

N00837002039

Si votre véhicule doit être remorqué

Si votre véhicule doit être remorqué, nous vous recommandons de faire appel à un service de dépannage.

Si un remorquage s'avère nécessaire, faites transporter le véhicule au moyen d'une dépanneuse.

Une technique de remorquage incorrecte pourrait endommager votre véhicule.

ATTENTION

- Ne vous faites surtout pas remorquer par un autre véhicule à l'aide d'une corde.

REMARQUE

- Ne pas se servir des crochets d'arrimage pour le remorquage. Ces crochets sont prévus uniquement pour le transport du véhicule même.
- Votre véhicule ne peut pas remorquer d'autre véhicule.

Il se peut qu'il existe des règlements locaux concernant le remorquage. Respectez les réglementations en vigueur dans votre région lorsque vous conduisez votre véhicule.

Remorquage

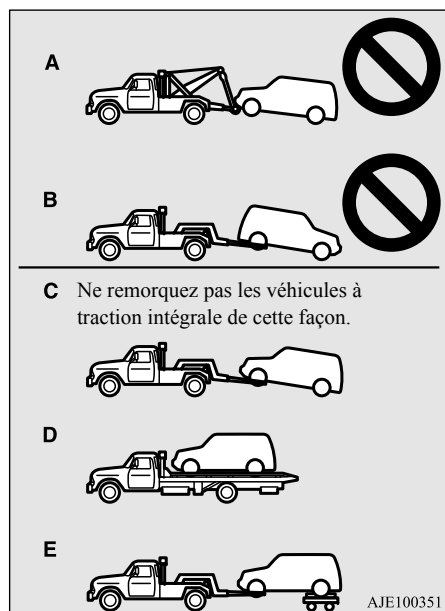

⚠ ATTENTION

- Ce véhicule ne doit pas être pris en remorque avec ses roues motrices au sol (type B) comme illustré. Ceci pourrait endommager le système de transmission.
- Ne remorquez pas les véhicules à traction intégrale en laissant les roues arrière au sol (type C) comme sur l'illustration. Ceci pourrait endommager le système de transmission ou le véhicule pourrait sauter. Si vous remorquez un véhicule à traction intégrale, utilisez uniquement l'équipement de type D ou E. Les véhicules à traction intégrale ne peuvent pas être remorqués avec seulement les pneus avant ou arrière au sol, même en mode de conduite «2WD» (2 roues motrices).

⚠ ATTENTION

- [Pour les véhicules à traction avant équipés du système de contrôle de stabilité actif (ASC)]
Si le véhicule est remorqué alors que le commutateur d'allumage est en position «ON» (marche) ou que le mode de fonctionnement est réglé sur ON (marche) et que seules les roues avant sont soulevées (type C), il se peut que le système ASC se mette en marche, ce qui pourrait entraîner un accident. Lorsque vous remorquez le véhicule avec les roues avant soulevées, laissez le commutateur d'allumage ou le mode de fonctionnement sur la position suivante.
[Sauf pour les véhicules équipés de la clé F.A.S.T.]
Le commutateur d'allumage est en position «OFF» (arrêt) ou «ACC» (accessoire).
[Véhicules équipés de la clé F.A.S.T.]
Le mode de fonctionnement est sur OFF (arrêt) ou ACC (accessoire).

Remorquage par dépanneuse

⚠ ATTENTION

- Ce véhicule ne doit pas être remorqué par une dépanneuse utilisant un système de suspension à élingue (type A), comme illustré. L'usage d'une élingue endommagera le pare-chocs et la partie avant du véhicule.

8-14 Mesures d'urgence

Remorquage d'un véhicule à traction avant avec roues avant soulevées (Type C)

Desserrez le frein de stationnement.
Placez le levier sélecteur en position «N» (point mort).

Conduite dans des conditions difficiles

N00837200675

Si votre véhicule est enlisé dans du sable, de la boue ou de la neige

Si le véhicule est enlisé dans la neige, du sable ou de la boue, il peut le plus souvent être déplacé grâce à un mouvement de basculement. Faites basculer votre véhicule d'avant en arrière pour le libérer.

N'emballez pas le moteur et ne faites pas non plus patiner les roues. Des efforts trop prononcés pour libérer le véhicule bloqué peuvent causer une surchauffe et une défaillance de la boîte-pont. Laissez le moteur tourner au ralenti quelques minutes pour refroidir la boîte-pont avant d'essayer de nouveau.

Si votre véhicule est toujours enlisé après plusieurs tentatives de mouvement de basculement, appelez de l'aide.

⚠️ AVERTISSEMENT

- Lorsque vous tentez de déplacer le véhicule avec un mouvement de basculement, assurez-vous que personne n'est à proximité. Le mouvement de basculement peut causer un mouvement brusque du véhicule vers l'avant ou l'arrière, et blesser ceux qui seraient à proximité.

Sur chaussées mouillées

⚠️ ATTENTION

- Évitez les routes inondées. L'eau est souvent plus profonde qu'elle n'en a l'air; vous pourriez être sérieusement blessé en conduisant dans une eau en crue.
- Lorsque vous conduisez sous la pluie, sur des routes couvertes d'eau ou dans un poste de lavage, il est possible que de l'eau s'infilte dans les disques de frein, ce qui peut les empêcher temporairement de fonctionner. Dans ce cas, appuyez légèrement sur la pédale de freinage afin de voir si les freins fonctionnent correctement. Si ce n'est pas le cas, donnez plusieurs petits coups de frein tout en roulant de façon à faire sécher les plaquettes de frein ou garnitures, puis vérifiez-les de nouveau.

Conduite dans des conditions difficiles

⚠️ ATTENTION

- Lorsque vous conduisez sous la pluie, il est possible qu'une couche d'eau se forme entre les pneus et la surface de la route (aquaplanage). Cela diminue l'adhérence des pneus sur la route, rendant difficile le contrôle du véhicule ou un freinage adéquat. Lorsque vous conduisez sur chaussée mouillée:
 - Conduisez votre véhicule à une vitesse sécuritaire.
 - Ne conduisez pas avec des pneus usés.
 - Gardez toujours les pneus à des pressions de gonflage appropriées.

8

Sur chaussées enneigées ou verglacées

- Lorsque vous conduisez sur une route couverte de neige ou de glace, utilisez des pneus d'hiver. Vous ne pouvez pas utiliser de chaînes antidérapantes sur votre véhicule. Il peut y avoir certains règlements nationaux ou locaux concernant l'utilisation de pneus à neige. Vérifiez toujours les règlements en vigueur dans votre région avant de les utiliser. Reportez-vous aux rubriques intitulées «Pneus à neige» à la page 9-24 et «Chaînes antidérapantes», à la page 9-24.



Système de coupure de la pompe à carburant

- Conduisez lentement. Ne démarrez pas ou ne vous arrêtez pas de façon brusque, ne faites pas de virages brusques ou de freinages brusques.
- Laissez une distance plus grande entre votre véhicule et celui qui le précède, et évitez de freiner brutalement.
- Si vous glissez pendant une accélération, retirez votre pied de l'accélérateur. Tournez doucement le volant en direction du dérapage.
- Votre véhicule est équipé d'un système de freinage antiblocage (ABS). Maintenez la pédale de freinage fermement enfoncée; ne la relâchez pas. Ne pompez pas sur la pédale de freinage, car cela pourrait réduire les performances de freinage.
- Si vous stationnez sur des routes enneigées ou gelées, il peut être difficile de déplacer de nouveau le véhicule car le frein risque d'être gelé. Appuyez progressivement sur la pédale d'accélérateur pour déplacer le véhicule, une fois la sécurité générale contrôlée.

8

⚠ ATTENTION

- N'appuyez pas rapidement sur la pédale d'accélérateur. Le véhicule pourrait se déplacer au moment du dégel, et provoquer un accident.

Sur une route cabossée ou à ornières

- Allez aussi lentement que possible quand vous conduisez sur des routes cabossées, à ornières ou sur des nids de poule.

⚠ ATTENTION

- La conduite sur des routes cabossées, à ornières ou sur des nids de poule peut endommager les pneus et les roues. Les roues munies de pneus taille mi-basse ou sous-gonflés sont particulièrement vulnérables.

Système de coupure de la pompe à carburant

N00860600028

⚠ AVERTISSEMENT

- Avant de tenter de redémarrer le moteur après une collision, inspectez toujours le sol en dessous du véhicule pour voir si du carburant fuit. Si vous trouvez une fuite de carburant ou sentez une odeur de carburant, ne redémarrez pas le moteur.
- Mitsubishi Motors vous recommande de faire inspecter votre véhicule par un concessionnaire agréé Mitsubishi Motors après toute collision.

En cas de collision ayant provoqué le déploiement du coussin de sécurité gonflable avant, le système de coupure de la pompe à carburant s'active pour arrêter l'alimentation en carburant du moteur.

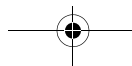



Entretien et soins apportés au véhicule

Précautions d'entretien	9-2
Pot catalytique	9-3
Capot	9-4
Vue du compartiment moteur	9-5
Huile moteur et filtre à huile	9-6
Liquide de refroidissement du moteur	9-8
Filtre à air	9-9
Liquide de transmission à variation continue (CVT)	9-10
Huile de boîte de transfert (Modèles à traction intégrale)	9-10
Huile d'essieu arrière (Modèles à traction intégrale)	9-11
Liquide de lave-glace	9-11
Liquide de frein	9-11
Batterie	9-12
Pneus	9-15
Garde de la pédale à frein	9-24
Frein de stationnement	9-25
Balais d'essuie-glace	9-25
Entretien du système antipollution	9-25
Entretien général	9-27
Pour climats froids et temps de neige	9-28
Lames fusibles	9-29
Fusibles	9-29
Remplacement des ampoules	9-34
Précautions concernant les soins à apporter au véhicule	9-40
Nettoyage de l'intérieur de votre véhicule	9-40
Nettoyage de l'extérieur du véhicule	9-41

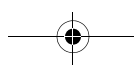
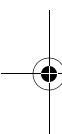



Précautions d'entretien

Précautions d'entretien

N00937301560

Un entretien régulier de votre véhicule en préservera sa valeur et son apparence aussi longtemps que possible.

Vous pouvez faire certains travaux d'entretien vous-même, en confiant cependant les tâches plus spécialisées uniquement à un concessionnaire agréé Mitsubishi Motors ou à l'atelier de réparation de votre choix.

Si vous détectez une défaillance ou toute autre anomalie, faites vérifier et réparer votre véhicule auprès d'un concessionnaire agréé Mitsubishi Motors ou de l'atelier de réparation de votre choix.

Cette rubrique décrit les vérifications d'entretien que vous pouvez faire vous-même, si tel est votre désir. Suivez les instructions et observez les mesures de sécurité pour chaque procédure.

9

⚠ AVERTISSEMENT

- Lors d'une vérification ou d'un entretien à l'intérieur du compartiment moteur, veillez à ce que le moteur soit arrêté et qu'il ait eu le temps de refroidir.

⚠ AVERTISSEMENT

- S'il est nécessaire d'effectuer un travail à l'intérieur du compartiment moteur pendant que le moteur tourne, veillez tout spécialement à ce que vos vêtements, vos cheveux, etc., ne puissent se prendre dans le ventilateur, les courroies d'entraînement ou d'autres pièces mobiles.
- Après les travaux d'entretien, veillez à retirer tous les outils ou chiffons qui pourraient être restés dans le compartiment moteur.
Dans le cas contraire, vous pourriez provoquer un incendie ou endommager le véhicule.
- Le ventilateur peut démarrer automatiquement même si le moteur est arrêté. Tournez le commutateur d'allumage en position «OFF» (arrêt) ou réglez le mode de fonctionnement dur OFF (arrêt) comme mesure de sécurité lorsque vous travaillez dans le compartiment moteur.
- Ne fumez pas à proximité de la batterie ou du carburant et éloignez toute flamme nue. Les émanations qui s'en échappent sont inflammables.
- Redoublez de prudence lorsque vous travaillez à proximité de la batterie. Elle contient de l'acide sulfurique toxique et corrosif.

⚠ AVERTISSEMENT

- N'allez pas sous votre véhicule lorsqu'il est soulevé par un cric.
Utilisez toujours des chandelles appropriées et homologuées pour la charge de votre véhicule.
- Une mauvaise manipulation des pièces et composants de votre véhicule pourrait vous occasionner des blessures. Adressez-vous à un concessionnaire agréé Mitsubishi Motors ou à l'atelier de réparation de votre choix si vous avez des questions.

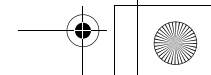
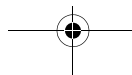
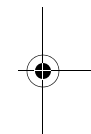
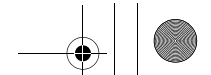



DIAMOND CARE PROTECTION PLAN

Avez-vous souscrit au plan de protection Diamond Care de Mitsubishi Motors? Ce plan supplémente les garanties de vos véhicules neufs. Pour les détails, contactez un concessionnaire agréé Mitsubishi Motors.

Pot catalytique

N00937400447

Le pot catalytique nécessite l'utilisation d'essence sans plomb uniquement. L'essence au plomb aura pour effet de ruiner l'efficacité de contrôle des émissions du pot catalytique.

Normalement, le pot catalytique ne nécessite pas d'entretien. Cependant, il est important que le moteur soit toujours au point pour que le pot catalytique puisse continuer à bien fonctionner.

⚠ ATTENTION

- Si votre véhicule n'est pas en bon état, le pot catalytique risque de subir des dommages. Si le moteur produit des ratés ou d'autres symptômes de défaillance, ou si votre véhicule semble donner un moins bon rendement, faites-le vérifier dans les plus brefs délais. La conduite de votre véhicule lorsqu'il surchauffe peut avoir pour effet d'endommager le pot catalytique ainsi que le véhicule.

⚠ AVERTISSEMENT

- **Ne circulez pas et ne stationnez pas votre véhicule dans des endroits où des matériaux inflammables, tels que de l'herbe ou des feuilles sèches, sont susceptibles d'entrer en contact avec l'échappement brûlant et éventuellement de s'enflammer.**
- **N'appliquez pas de couche d'apprêt sur le pot catalytique.**

Pour réduire les risques de dommages au pot catalytique:

- Utilisez de l'ESSENCE SANS PLOMB UNIQUEMENT, du type recommandé dans «Choix du carburant».
- Ne roulez pas lorsque votre niveau de carburant est extrêmement bas. Le fait de rouler lorsqu'il y a pratiquement panne sèche peut endommager le pot catalytique.

Pot catalytique

- N'essayez pas de faire démarrer le moteur en poussant ou remorquant le véhicule. Si la batterie est trop faible ou déchargée, utilisez des câbles volants pour faire démarrer le moteur convenablement.
- Évitez de faire tourner le moteur au ralenti si un ou plusieurs fils de bougie sont débranchés ou manquants, comme c'est le cas lors d'essais de diagnostic.
- Ne laissez pas le moteur tourner au ralenti pendant une longue période, si le ralenti est irrégulier ou s'il y a évidence de défaillance quelconque.
- Pour éviter que le pot catalytique ne soit endommagé par des gaz non brûlés, n'emballez pas le moteur au moment de couper le contact.
- Cessez de conduire le véhicule si vous estimez que les performances sont inférieures à la normale ou si le moteur présente une anomalie, comme par exemple avec l'allumage, etc. S'il vous est impossible d'arrêter le véhicule dans l'immédiat, ralentissez et réduisez votre trajet de conduite. Faites vérifier le véhicule par un concessionnaire agréé Mitsubishi Motors ou l'atelier de réparation de votre choix dès que possible.

Capot

- Dans une situation inhabituelle en présence de défaillances majeures du moteur, une odeur de brûlé peut indiquer une surchauffe anormale et grave du pot catalytique. Si cela se produit, arrêtez-vous dans un endroit sûr, coupez le moteur et laissez refroidir le véhicule. Une fois le moteur refroidi, passez immédiatement chez un concessionnaire ou l'atelier de réparation de votre choix qui verra à effectuer les réparations qui s'imposent.

Tirez la manette d'ouverture vers vous pour dégager le loquet de verrouillage du capot.

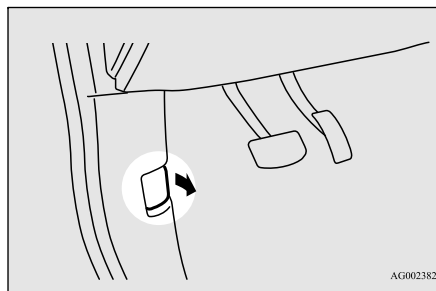

REMARQUE

- Pour éviter d'endommager le capot et les essuie-glaces, veillez à ce que les essuie-glaces soient en position d'arrêt avant d'ouvrir le capot.

Maintenez le capot en position d'ouverture à l'aide de la béquille de capot. Insérez bien la béquille de capot dans l'ouverture identifiée par une flèche sous le capot.

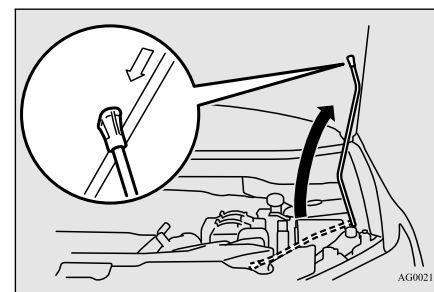

Capot

9

N00937501706

Pour ouvrir

Utilisez la manette d'ouverture du capot (située sous le tableau de bord près de la porte du conducteur) pour déverrouiller le capot.

AVERTISSEMENT

- N'utilisez jamais la manette d'ouverture pour déverrouiller le capot alors que le véhicule est en mouvement.
- Ne conduisez pas le véhicule si le capot est déverrouillé.

Dégagez la manette et soulevez le capot.

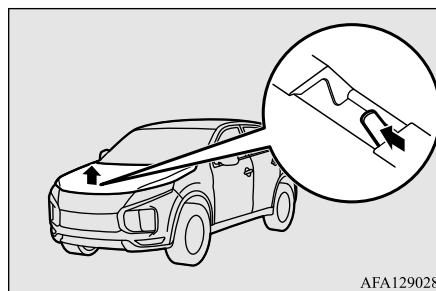

ATTENTION

- Insérez toujours la béquille de soutien dans le trou spécialement prévu à cette fin. Si vous appuyez la béquille à tout autre endroit, elle pourrait glisser et provoquer un accident.
- La béquille de capot peut tomber si le capot se soulève sous l'effet d'un vent fort.

Pour fermer

Pour fermer le capot, dégagez la béquille du capot et remettez-la en place dans son système de retenue.

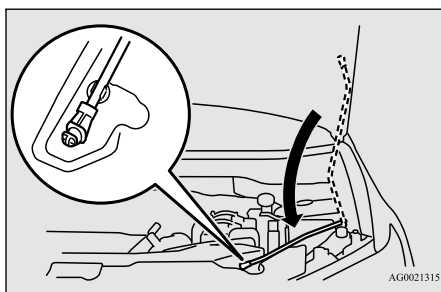

Abaissez lentement le capot d'environ 20 cm (8 pouces), puis lâchez-le pour qu'il se referme de son propre poids.

⚠ ATTENTION

- Faites attention à ne pas vous coincer les mains ou les doigts en fermant le capot.
 - Assurez-vous que le capot est bien refermé avant de conduire.
- Si vous prenez la route alors que le capot n'est pas complètement refermé, celui-ci pourrait s'ouvrir pendant la conduite.

REMARQUE

- Si le capot ne se referme pas correctement, laissez-le retomber d'un peu plus haut.
- Ne poussez pas trop fortement sur le capot. Suivant la force employée et l'endroit où vous poussez, vous risquez d'endommager la carrosserie du véhicule.
- Si vous conduisez alors que le capot est resté ouvert, l'affichage d'avertissement apparaît à l'écran d'information de l'affichage multi-information.



Vue du compartiment moteur

Vue du compartiment moteur

N00937601824

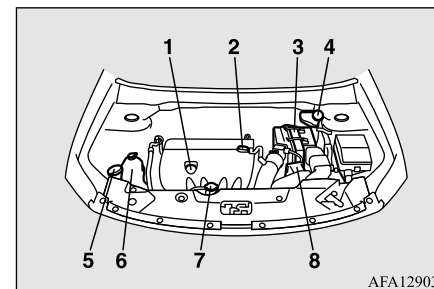

AFA129031

- 1- Jauge d'huile moteur
- 2- Bouchon de remplissage d'huile moteur
- 3- Filtre à air
- 4- Réservoir de liquide de frein
- 5- Réservoir de liquide pour lave-glaces de pare-brise et de lunette arrière
- 6- Réservoir de liquide de refroidissement du moteur
- 7- Bouchon de radiateur
- 8- Batterie

9

Huile moteur et filtre à huile

Huile moteur et filtre à huile

N00937702109

Pour vérifier et ajouter de l'huile moteur

Il est normal pour un moteur de consommer de l'huile. Il se peut que vous ayez à ajouter de l'huile entre les intervalles de vidange d'huile recommandés. Avant de faire démarrer le moteur, vérifiez le niveau de l'huile moteur. Rajoutez de l'huile si nécessaire.

9

Pour vérifier le niveau d'huile, retirez la jauge, essuyez-la, et insérez-la doucement jusqu'au fond. Retirez lentement la jauge à la verticale et vérifiez le niveau de l'huile en regardant la surface supérieure de la jauge. Le niveau d'huile ne doit pas dépasser la ligne sur la jauge d'huile.

REMARQUE

- S'il est difficile de vérifier le niveau de l'huile, essayez la jauge et réintroduisez-la. Attendez un instant, puis revérifiez le niveau de l'huile en regardant la surface supérieure de la jauge.

Si le niveau n'atteint pas la ligne indiquant la quantité minimale d'huile requise, enlevez le bouchon de remplissage d'huile sur le cache-

9-6 Entretien et soins apportés au véhicule

soupapes du moteur et remplissez jusqu'au «bon» niveau.

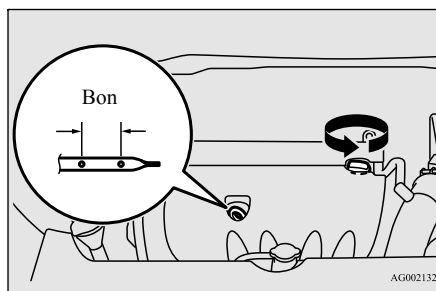

ATTENTION

- Le sur-remplissage provoque l'aération de l'huile et une perte de pression d'huile, ce qui peut endommager le moteur.

AVERTISSEMENT

- L'huile moteur usagée est toxique et peut irriter l'épiderme. Un contact prolongé et répété peut provoquer de graves problèmes de peau, y compris une dermatite et un cancer. Attention de ne pas laisser l'huile usagée entrer en contact avec votre peau et nettoyez avec soin après l'avoir manipulée.
- Gardez l'huile usée hors de portée des enfants.

REMARQUE

- La consommation d'huile moteur est fortement influencée par la charge utile, le régime du moteur, etc.
- L'huile moteur se détériorera rapidement si le véhicule est soumis à des conditions rudes (par exemple, trajets répétés sur mauvaises routes, dans des régions montagneuses, sur des routes à nombreuses montées et descentes ou sur de courtes distances). Par conséquent, il sera nécessaire de changer l'huile avant l'échéance figurant dans le calendrier d'entretien du «MANUEL DE GARANTIE/D'ENTRETIEN».

Marquage d'identification de l'huile moteur

Mitsubishi Motors recommande d'utiliser seulement des huiles moteur portant le symbole d'homologation ILSAC à l'avant du contenant.

Symbole d'homologation ILSAC



AHA100692

Si vous ne trouvez pas d'huiles dotées du symbole de certification ILSAC, utilisez une huile API SN ou supérieure comportant le label suivant.

Cette marque apparaît sur le sommet du contenant d'huile et donne deux informations importantes concernant l'huile.

Symbole de norme API

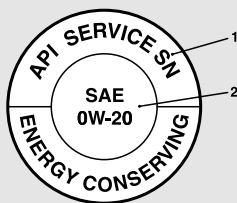

AH0000849

1- La partie supérieure indique la qualité de l'huile.

2- La partie centrale indique l'indice (grade) SAE de viscosité de l'huile.

Viscosité recommandée de l'huile moteur

Utilisez de l'huile moteur dont la densité est appropriée pour les températures extérieures où vous conduisez.

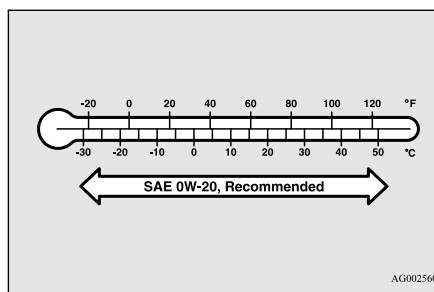

AG0025603

L'huile moteur synthétique 0W-20 d'origine Mitsubishi Motors est recommandée pour une économie optimale de carburant et pour le démarrage par temps froid.

Si l'huile moteur synthétique 0W-20 d'origine Mitsubishi Motors n'est pas disponible, des huiles de grade 5W-20 possédant la certification ILSAC peuvent être utilisées. Cependant, l'huile moteur synthétique 0W-20 d'origine Mitsubishi Motors doit être utilisée

Huile moteur et filtre à huile

lors du prochain changement d'huile afin de préserver une économie optimale de carburant et faciliter le démarrage par temps froid.

Pour remplacer le filtre à huile

Le filtre à huile doit être remplacé selon la période ou les distances indiquées dans le «MANUEL DE GARANTIE/D'ENTRETIEN».

Utilisez seulement des filtres de rechange de haute qualité sur ce véhicule. Les spécifications du constructeur pour les filtres à huile d'origine Mitsubishi nécessitent que le filtre puisse résister à une pression de 1,8 MPa (256 psi). Les meilleurs filtres de rechange sont les filtres à huile d'origine Mitsubishi. Suivez les instructions d'installation imprimées sur le filtre.

9

Liquide de refroidissement du moteur

Liquide de refroidissement du moteur

N00937800584

Pour vérifier le niveau du liquide de refroidissement

Le réservoir de liquide de refroidissement (A) vous permet de voir rapidement quand vous devez ajouter du liquide de refroidissement. Lorsque le moteur est froid, le niveau du liquide de refroidissement dans le réservoir de réserve doit se situer entre les repères «FULL» (plein) et «LOW» (bas). Le radiateur reste habituellement plein; il n'est donc pas nécessaire d'enlever le bouchon de radiateur (B) à moins que vous ne vouliez vérifier le point de congélation du liquide de refroidissement ou remplacer le liquide de refroidissement antigel.

9

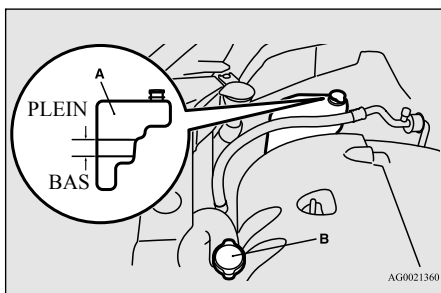

9-8 Entretien et soins apportés au véhicule

Pour ajouter du liquide de refroidissement

Utilisez du «Super Long Life Coolant Premium d'origine Mitsubishi Motors» ou un liquide équivalent*.

*: liquide de refroidissement de haute qualité similaire à base d'éthylène glycol, sans silicate, sans amine, sans nitrate et sans borate, bénéficiant de la technologie acide organique hybride de longue durée

Le liquide de refroidissement d'origine Mitsubishi Motors protège efficacement tous les métaux, y compris l'aluminium, contre la corrosion et la rouille et il empêche la formation de bouchons dans certains organes du moteur.

Si vous devez ajouter souvent du liquide de refroidissement, ou si le niveau dans le réservoir de réserve ne baisse pas lorsque le moteur se refroidit, le système de refroidissement devrait être vérifié sous pression pour déterminer s'il y a des fuites. Faites vérifier votre véhicule par un concessionnaire agréé Mitsubishi Motors ou l'atelier de réparation de votre choix.

⚠ ATTENTION

- N'utilisez pas d'antigel à base d'alcool ou de méthanol ni des liquides de refroidissement qui en contiennent. L'emploi du mauvais antigel peut corroder les pièces en aluminium.
- La concentration d'antigel nécessaire dépend de la température ambiante prévue.
Plus de $-35\text{ }^{\circ}\text{C}$ ($-31\text{ }^{\circ}\text{F}$): Concentration de 50 % d'antigel
Moins de $-35\text{ }^{\circ}\text{C}$ ($-31\text{ }^{\circ}\text{F}$): Concentration de 60 % d'antigel
Vous pouvez vérifier le niveau de concentration avec une jauge que vous trouverez dans un magasin de pièces et d'accessoires d'automobile, sinon votre concessionnaire agréé Mitsubishi Motors ou un préposé d'une station-service peut le vérifier pour vous.
- Ne modifiez pas la concentration de liquide de refroidissement en ajoutant de l'eau.
- Ne complétez jamais le réservoir avec de l'eau seule. L'eau seule va bouillir à une température plus basse et elle n'empêche pas la rouille ou le gel. Si l'eau gèle, le système de refroidissement sera endommagé. N'utilisez pas l'eau du robinet. Elle peut causer de la corrosion et de la rouille.

Bouchon de radiateur

Le bouchon du radiateur doit être fermé de façon étanche pour empêcher toute perte du liquide de refroidissement, car cela pourrait endommager le moteur. N'utilisez qu'un bouchon de radiateur d'origine Mitsubishi Motors ou un équivalent approuvé.

⚠ AVERTISSEMENT

- Attendez que le moteur ait refroidi avant d'ouvrir le bouchon du radiateur. Sans quoi une vapeur chaude ou du liquide de refroidissement bouillant peut s'échapper du radiateur et vous brûler.

Se souvenir des points suivants

- Ne remplissez pas trop le réservoir de liquide de refroidissement.
- Le bouchon du radiateur de votre véhicule est spécial, car il reste étanche et permet au liquide de refroidissement de couler du réservoir au radiateur lorsque le moteur se refroidit. Si vous devez changer le bouchon, utilisez exactement le même type.

- Vérifiez le point de congélation du liquide de refroidissement dans le radiateur au moyen de l'instrument approprié et en veillant à respecter les consignes de sécurité. Si vous devez ajouter de l'antigel, gardez à l'esprit que le contenu du réservoir doit être protégé contre le gel.
- Gardez propre l'avant du radiateur et du condensateur.
- Si la température du liquide de refroidissement ne monte pas après le réchauffement du moteur, passez chez un concessionnaire agréé Mitsubishi Motors ou l'atelier de réparation de votre choix avec votre véhicule pour que le thermostat soit vérifié, et remplacé au besoin.

Filtre à air

N00937901537

Le filtre à air s'encrasse de saleté et de poussière avec le temps et ne filtre plus correctement. Remplacez-le par un filtre neuf en vous référant à la rubrique entretien sous «MANUEL DE GARANTIE/D'ENTRETIEN».

1. Retirez le couvercle supérieur et la conduite d'air. Pour plus de détails, veuillez vous reporter à la section «Dépose et repose du couvercle supérieur et de la conduite d'air», page 9-13.

Filtre à air

2. Tout en maintenant la languette enfoncée (A), sortez le connecteur (B) en tirant dessus.

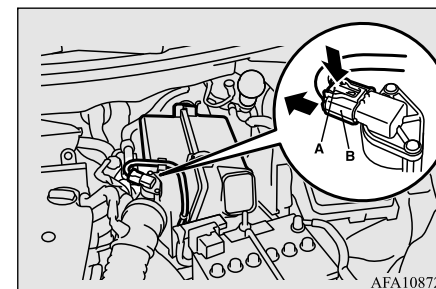

3. Défaites les attaches du couvercle. Ouvrez la partie supérieure du couvercle et sortez le filtre à air.

9

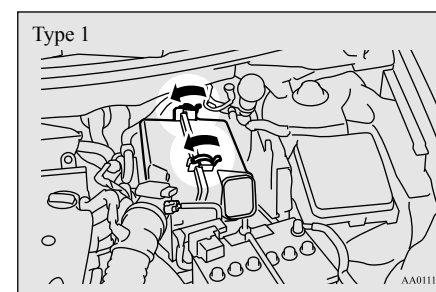

Liquide de transmission à variation continue (CVT)

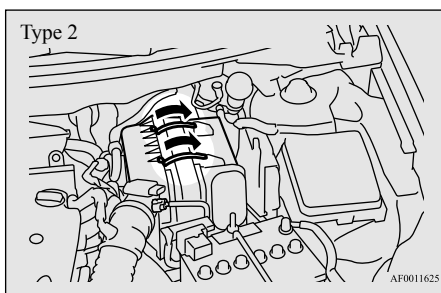

4. Remplacez le filtre à air et remettez le couvercle à sa position d'origine.

9

REMARQUE

- Si vous devez remplacer le filtre à air, nous vous recommandons d'utiliser un filtre d'origine Mitsubishi Motors.
- Vérifiez que le connecteur est correctement branché.
- Après avoir remplacé le filtre à air, assurez-vous que les charnières inférieures du couvercle sont fermement installées.

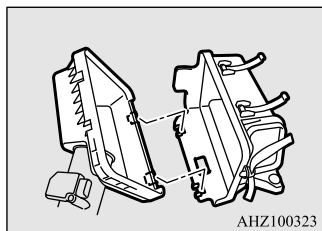

ATTENTION

- Prenez soin de ne pas égratigner le débitmètre d'air massique lors de la dépose du couvercle de filtre à air.

5. Remplacez le conduit d'air et le couvercle supérieur à leur place. Pour plus de détails, veuillez vous reporter à la section «Dépose et repose du couvercle supérieur et de la conduite d'air», page 9-13.

Liquide de transmission à variation continue (CVT)

N00938101174

La transmission à variation continue (CVT) doit être entretenue et réparée par un concessionnaire agréé Mitsubishi Motors ou l'atelier de réparation de votre choix pour en assurer le rendement optimal ainsi que la plus longue durée de vie possible. Il est important que le niveau d'huile de la boîte de vitesses soit toujours approprié.

Type de liquide

Utilisez exclusivement l'huile de boîte de vitesses «CVTF-J4 d'origine Mitsubishi Motors» pour assurer une performance optimale de la boîte de vitesses.

ATTENTION

- L'utilisation d'un liquide de transmission inadéquat peut endommager la boîte-pont.

Additifs spéciaux

Ne pas utiliser d'additifs dans le liquide de transmission.

Huile de boîte de transfert (Modèles à traction intégrale)

N00938401294

Chaque fois que vous vérifiez le niveau de l'huile de boîte de transfert, ajoutez de l'huile pour maintenir au besoin le niveau approprié. Remplissez ou changez l'huile selon le tableau.

Type de liquide

Lubrifiant	Super Hypoid Gear Oil Motors API GL-5 d'origine Mitsubishi Motors
Gamme de viscosités	SAE 80

Huile d'essieu arrière (Modèles à traction intégrale)

N00915201282

Chaque fois que vous vérifiez le niveau d'huile, ajoutez de l'huile pour maintenir au besoin le niveau approprié. Remplissez ou changez l'huile selon le tableau.

Type de liquide

Lubrifiant	Super Hypoid Gear Oil Motors API GL-5 d'origine Mitsubishi Motors
Gamme de viscosités	SAE 80

Liquide de lave-glace

N00938601414

Le réservoir de liquide de lave-glace de pare-brise et de lunette arrière se trouve dans le compartiment moteur.

Vérifiez le niveau de liquide de lave-glace à intervalles réguliers et ajoutez du liquide dans le réservoir au besoin.

Ouvrez le bouchon du réservoir et vérifiez le niveau de liquide à l'aide de la jauge.

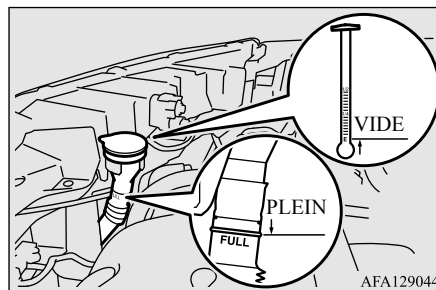

Si du gel est annoncé, vidangez toute l'eau du réservoir en faisant fonctionner la pompe. Remplissez le réservoir d'antigel pour lave-glace (et non d'antigel pour radiateur) et faites fonctionner le système pendant quelques secondes pour vidanger le reste d'eau.

Huile d'essieu arrière (Modèles à traction intégrale)

Liquide de frein

N00938701372

Pour vérifier le niveau de liquide

Le niveau du liquide doit se situer entre les repères «MAX» et «MIN» qui se trouvent sur le réservoir.

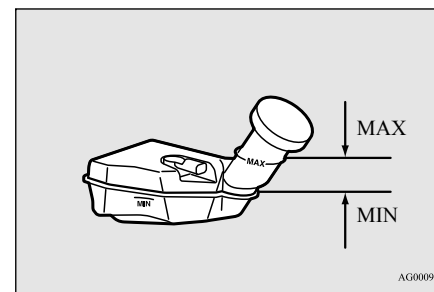

Le niveau du liquide baisse légèrement avec l'usure des plaquettes de frein mais cela n'est pas signe d'anomalie.

Le liquide dans le maître-cylindre doit être contrôlé lorsqu'un autre travail est effectué sous le capot. Dans le même temps, il faut aussi contrôler s'il y a des fuites dans le système de freinage.

Batterie

Si le niveau du liquide baisse considérablement sur une brève période, cela indique qu'il y a des fuites dans le système de freinage.

Si cela se produit, faites inspecter le véhicule par un concessionnaire agréé Mitsubishi Motors ou l'atelier de réparation de votre choix.

Type de liquide

Utilisez le liquide pour frein conforme DOT 3 ou DOT 4. Le bouchon du réservoir doit être bien fermé pour empêcher la saleté et l'eau de s'y infiltrer.

9

⚠ AVERTISSEMENT

- Faites attention quand vous manipulez du liquide de frein, car ce dernier est nocif pour les yeux, peut irriter la peau et est capable d'endommager les surfaces peintes. Essuyez tout renversement immédiatement.

Si du liquide de frein se renverse sur vos mains ou dans les yeux, rincez-le immédiatement avec de l'eau propre. Consultez un médecin si nécessaire.

⚠ ATTENTION

- Évitez que du liquide à base de pétrole n'entre en contact, ne se mélange ou ne pénètre dans le système de liquide de frein. Cela pourrait avoir pour effet d'endommager les joints d'étanchéité.
- Faites preuve de prudence lors de la manipulation du liquide de frein. Le liquide peut endommager les surfaces peintes.
- Utilisez uniquement le liquide de frein recommandé. Les différentes marques de liquide de frein comprennent des additifs différents qui peuvent entraîner une réaction chimique. Ne mélangez pas les marques de liquide de frein.
- Maintenez toujours fermé le bouchon du réservoir de liquide de frein afin d'éviter son évaporation.

Batterie

N00939101966

L'état de la batterie est très important pour permettre un démarrage rapide et pour garder le système électrique du véhicule en bon état de marche. Vérifiez régulièrement la batterie.

En cas de doute au sujet du bon fonctionnement de la batterie, faites vérifier la batterie et le circuit de charge par un concessionnaire agréé Mitsubishi Motors ou un atelier de réparation de votre choix.

REMARQUE

- Après avoir remplacé la batterie, les données du système de commande électronique relatives à la boîte-pont automatique etc. seront effacées. Par conséquent, il se peut que le changement de vitesse soit rude. Le passage de vitesse deviendra plus fluide après plusieurs changements de vitesse.

Vérification du niveau d'électrolyte de la batterie

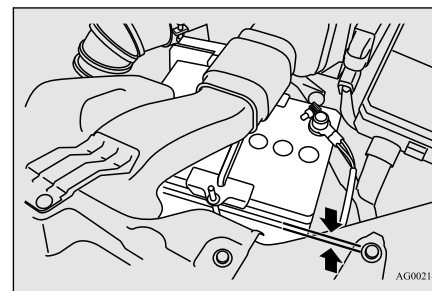

Le niveau d'électrolyte doit se trouver entre les limites indiquées à l'extérieur de la batterie. Remplissez-la avec de l'eau distillée selon le besoin. La partie intérieure de la batterie est divisée en plusieurs compartiments. Enlevez le bouchon de chaque compartiment et remplissez jusqu'au repère.

Ne remplissez pas au-delà de la ligne supérieure car cela pourrait provoquer des dommages en cas de fuite pendant la conduite.

Dépose et repose du couvercle supérieur et de la conduite d'air

N00901301077

Il convient de déposer le couvercle supérieur et la conduite d'air pour pouvoir faire l'appoint d'eau distillée.

AVERTISSEMENT

- Tournez le commutateur d'allumage en position «OFF» (arrêt) ou réglez le mode de fonctionnement sur OFF (arrêt). Assurez-vous que vos vêtements ne puissent se faire happer par le ventilateur ou la courroie de transmission. Cela risquerait de vous blesser.

Pour retirer

1. Retirez les attaches (A), puis enlevez le couvercle supérieur (B).

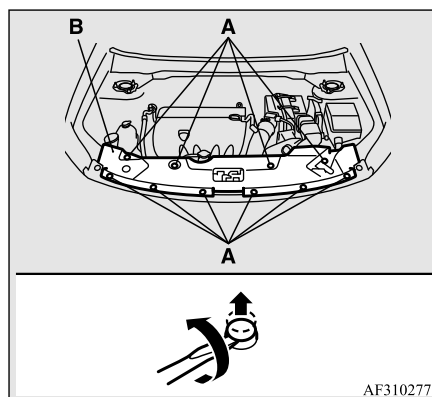

AF3102777

2. Enlevez les attaches (C), puis enlevez le conduit d'air (D).

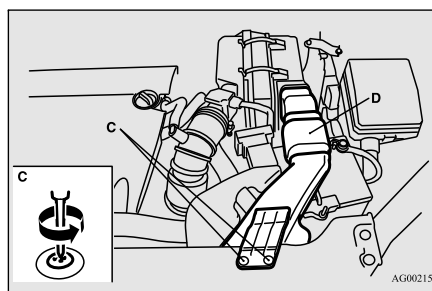

AG0021591

Installation

1. Remettez le conduit d'air (A) en place, puis serrez les attaches (B).

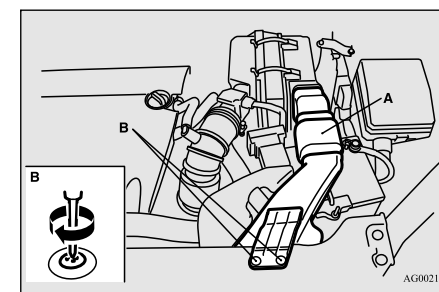

AG0021878

2. Remettez le couvercle supérieur (C) en place, puis remettez les attaches (D).

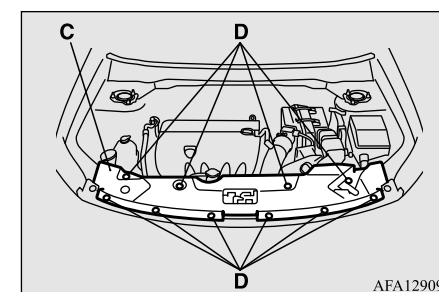

AFA129099

Batterie

REMARQUE

- Pour remettre l'attache en place, insérez d'abord la partie (E) de l'attache dans le trou, puis enfoncez la partie (F) dedans.

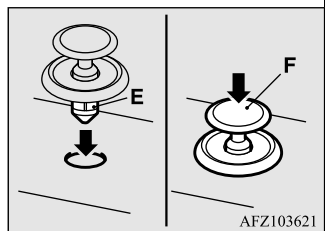

AFZ103621

Branchement et débranchement

N00901701156

Pour débrancher le câble de la batterie, coupez le moteur. Débranchez d'abord la borne négative (-), puis la borne positive (+). Pour rebrancher la batterie, connectez d'abord la borne positive (+), puis la borne négative (-), avant de mettre le véhicule en marche.

REMARQUE

- Ouvrez le couvercle de la borne (A) avant de brancher ou de débrancher la borne positive (+) de la batterie.
- Desserrez l'écrou (B), puis débranchez le câble de batterie de sa borne positive (+).

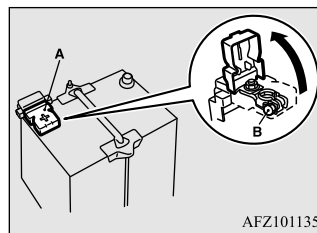

AFZ101135

AVERTISSEMENT

- Ne débranchez jamais la batterie pendant que le moteur tourne sans quoi vous risquez d'endommager les pièces électriques du véhicule.

AVERTISSEMENT

- Ne court-circuitez jamais la batterie. Elle pourrait surchauffer et s'endommager.
- Évitez toute étincelle à proximité de la batterie, et éloignez toute cigarette ou flamme nue, car la batterie pourrait exploser.
- L'électrolyte de la batterie (acide de batterie) est composé d'acide sulfurique dilué et corrosif. S'il se répand sur les pièces voisines, il pourrait les fendre, les tacher ou les décolorer. S'il se répand sur votre peau ou dans vos yeux, il peut vous brûler ou provoquer la cécité. Veuillez observer les instructions de manipulation suivantes:
 - Si de l'électrolyte se répand sur les parties en plastiques ou autres pièces voisines, nettoyez-le avec un chiffon doux ou une peau de chamois imbibée d'une solution d'eau et de détergent neutre, puis rincez immédiatement les pièces affectées avec beaucoup d'eau.
 - Si l'électrolyte se répand sur vos mains ou vêtements, rincez avec de l'eau. Si vos yeux sont touchés par l'électrolyte, rincez-les immédiatement à l'eau et consultez immédiatement un médecin.
- Ouvrez les portes et les fenêtres si vous chargez la batterie ou si vous avez à la manipuler dans un espace clos.

9 Par temps froid

N00901600031

La batterie est plus faible par temps froid. Cela est dû à ses propriétés chimiques et physiques et c'est la raison pour laquelle une batterie très froide, d'autant plus si sa charge est faible, aura de la difficulté à faire démarrer votre véhicule.

Il est recommandé de faire vérifier votre batterie et le système de charge par un concessionnaire agréé Mitsubishi Motors ou un réparateur de votre choix avant le début de la saison froide. S'il le faut, faites-la charger. Cette mesure garantira un démarrage plus fiable et une plus longue durée de vie de la batterie.

⚠️ AVERTISSEMENT

- Portez toujours des vêtements et des lunettes de protection lorsque vous travaillez avec la batterie, ou demandez à un mécanicien qualifié de le faire.
- Si vous effectuez une charge rapide de votre batterie, débranchez d'abord les câbles de la batterie.
- Pour éviter tout court-circuit, veillez à toujours débrancher la borne négative (-) en premier, et à la rebrancher en dernier.
- Si le niveau d'électrolyte est très bas, faites vérifier la batterie par un concessionnaire agréé Mitsubishi Motors ou l'atelier de réparation de votre choix.
- Les cosses de la batterie, ses bornes et les accessoires connexes contiennent du plomb et des composés de plomb. Lavez vos mains après toute manipulation.

📖 REMARQUE

- Vérifiez chaque borne de batterie pour déceler s'il y a corrosion. Vous pouvez éviter une plus grande corrosion en utilisant une solution de bicarbonate de sodium et d'eau. Graissez les bornes et les attaches après qu'elles aient été nettoyées ou serrées.
- Assurez-vous que la batterie est correctement fixée et qu'elle ne risque pas de bouger. Vérifiez également que chaque borne est bien serrée.

📖 REMARQUE

- Lorsque vous n'utilisez pas votre véhicule pendant une période prolongée, enlevez la batterie et rangez-la dans un endroit où le liquide qu'elle contient ne risque pas de geler. Lorsque vous rangez la batterie, elle doit être chargée au maximum.
- Avant de nettoyer la batterie, serrez tous les bouchons des orifices de remplissage pour empêcher la saleté et l'humidité de pénétrer.

Pneus

N00939201680

⚠️ AVERTISSEMENT

- **Il est dangereux de conduire avec des pneus usés, endommagés ou mal gonflés. Ces types de conditions nuisent à la performance de votre véhicule. Ces types de conditions des pneus peuvent aussi provoquer la séparation de la bande de roulement ou une explosion du pneu, ce qui peut provoquer un accident et des blessures graves, voire mortelles.**

⚠️ AVERTISSEMENT

- **Les pneus, y compris le pneu de secours, se dégradent avec le temps et l'âge, même quand ils ne sont pas utilisés. Il est recommandé de remplacer tout pneu de plus de 6 ans généralement, même si aucun dommage n'est apparent.**

Il est important de connaître la signification des termes suivants:

- Pression de gonflage des pneus à froid:
 - La pression mesurée après que le véhicule a été garé pendant au moins trois heures, ou
 - La pression mesurée après que le véhicule a roulé pendant moins de 1,6 km (1 mi) et qu'il a été garé pendant trois heures.
- Pression maximum: la pression de gonflage à froid maximale autorisée pour ce pneu.

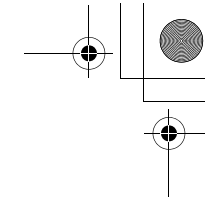
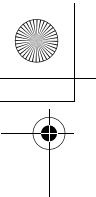

Pneus

- Pression de gonflage recommandée: la pression de gonflage requise pour une performance optimale des pneus.
- Flanc extérieur recherché:
 - Un pneu à flanc blanc peut comporter une inscription blanche, le nom du fabricant, de la marque et/ou le nom du modèle sous la forme d'une inscription embossée plus élevée et plus profonde que la même inscription sur l'autre flanc du pneu, ou
 - Le flanc qui fait face à l'extérieur d'un pneu asymétrique et qui possède un côté particulier devant toujours pointer vers l'extérieur une fois monté sur le véhicule.
- Pneu tourisme: pneu destiné aux véhicules de tourisme, aux véhicules particuliers à usages multiples et aux camions dont le poids nominal brut (PNBV) est inférieur ou égal à 10 000 livres.
- Pneu pour véhicule utilitaire léger (VUL): pneu conçu par son fabricant comme étant principalement destiné aux véhicules utilitaires légers ou aux véhicules particuliers à usages multiples.
- Bande de roulement: partie du pneu qui entre en contact avec la route.
- Nervure de bande de roulement: section de la bande de roulement qui s'étend sur toute la circonférence d'un pneu.
- Séparation de la bande de roulement: séparation de la bande de roulement de la carcasse du pneu.
- Carcasse: structure du pneu, à l'exception de la bande de roulement et du caoutchouc du flanc du pneu qui, quand elle est gonflée, supporte la charge.
- Flanc du pneu: partie du pneu située entre la bande de roulement et le talon.
- Largeur du boudin: distance linéaire entre les deux extrémités extérieures des flancs d'un pneu gonflé, à l'exception des élévations dues à l'apposition de labels, de décorations ou de bandes protectrices.
- Talon: partie d'un pneu qui est faite de fils en acier, enroulés ou renforcés sous forme de plis et dont la forme s'adapte à la jante.
- Pli: couche de fils câblés parallèles revêtus de caoutchouc.
- Fil câblé: fils qui forment les plis dans le pneu.
- Jante: support métallique pour un pneu ou un ensemble de pneu et de chambre à air sur lequel reposent les talons de pneu.
- Diamètre de jante: diamètre nominal du siège du talon.
- Rainure: espace entre deux talons adjacents de la bande de roulement.

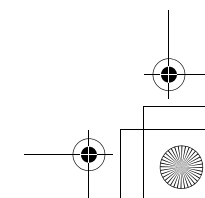
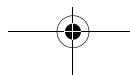
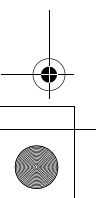
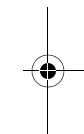
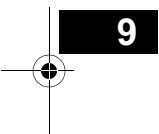

Marques des pneus

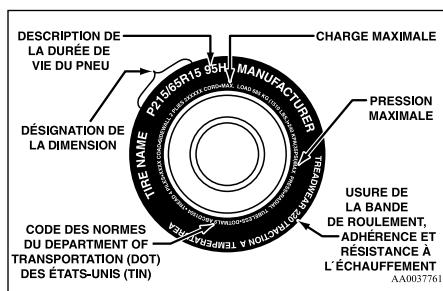

Désignation de la dimension

EXEMPLE: P215/65R15

P	Dimension des pneus de véhicules de tourisme en fonction des normes de fabrication aux États-Unis
215	Largeur de section en millimètres (mm)
65	Rapport de format en pourcentage (%) Rapport de la hauteur de section et de la largeur de section du pneu.

R	Code de fabrication • «R» indique une fabrication radiale. • «D» indique une fabrication diagonale.
15	Diamètre de la jante en pouces (po)

REMARQUE

- Le dimensionnement métrique des pneus européens/japonais s'inspire des normes de fabrication européennes/japonaises. Les pneus conçus en fonction de ces normes ont la dimension du pneu moulée sur le flanc, débutant par la largeur de section. La lettre «P» est absente de la désignation de dimension de ce pneu.
Exemple: 215/65R15 96H.

REMARQUE

- Le dimensionnement métrique des pneus LT (véhicules utilitaires légers) s'inspire des normes de fabrication des États-Unis. La désignation de dimension métrique des pneus LT est la même que celle des pneus P, à l'exception des lettres «LT» qui sont moulées sur le flanc, précédant la désignation de dimension.
Exemple: LT235/85R16.
- Les pneus de secours provisoires sont des pneus de secours compacts à haute pression conçus exclusivement pour être utilisés provisoirement en cas d'urgence. Les pneus fabriqués selon cette norme portent la lettre «T» moulée sur le flanc, précédant la désignation de dimension.
Exemple: T145/80D18 103M.

Pneus

Description de la durée de vie du pneu

EXEMPLE: 95H

95	Indice de charge Un code numérique associé à la charge maximale que peut soutenir un pneu.
H	Symbole de vitesse Un tel symbole indique la gamme de vitesses à laquelle un pneu peut porter une charge en lien avec son indice de charge, dans certaines conditions de conduite. La vitesse maximale qui correspond au symbole de vitesse ne devrait être utilisée que si les conditions de conduite précisées sont présentes. (c'est-à-dire: pression de gonflage des pneus, charge du véhicule, conditions routières et limites de vitesses affichées)

9

Charge maximale

La charge maximale indique la charge maximale pouvant être portée par ce pneu.

⚠ AVERTISSEMENT

● **Il est dangereux de surcharger les pneus. Une surcharge peut occasionner une défaillance du pneu, nuire à la tenue de route du véhicule et augmenter la distance de freinage. Utilisez des pneus de la capacité de charge recommandée pour votre véhicule. Ils ne doivent jamais être surchargés.**

Pression maximale

La pression maximale indique la pression de gonflage à froid maximale autorisée pour ce pneu.

Numéro d'identification du pneu (TIN)

Le TIN peut se trouver sur l'un des flancs du pneu ou sur les deux. Le code de date peut seulement apparaître sur l'un des flancs du pneu. Recherchez le TIN sur la partie extérieure des pneus montés sur le véhicule. Si le TIN n'apparaît pas sur le flanc extérieur, vous le trouverez sur le flanc intérieur du pneu.

EXEMPLE: DOT MA L9 ABCD 1504

DOT	Department of Transportation Ce symbole certifie que ce pneu répond aux normes de sécurité du «Department of Transportation» des États-Unis et est approuvé pour une utilisation sur autoroute.
MA	Code représentant le lieu de fabrication du pneu. (2 chiffres)

L9 ABC D	Code représentant la dimension du pneu. (2 chiffres) Code utilisé par le fabricant de pneu. (1 à 4 chiffres)
15	Nombre représentant la semaine au cours de laquelle le pneu a été fabriqué. (2 chiffres)
04	Nombre représentant l'année au cours de laquelle le pneu a été fabriqué. (2 chiffres)

Usure de la bande de roulement, adhérence et cotes de température

Usure de la bande de roulement

La cote d'usure de la bande de roulement est une valeur comparative qui se base sur le taux d'usure du pneu obtenu dans le cadre d'essais effectués dans des conditions contrôlées sur une piste d'essai gouvernementale. Par exemple, sur piste gouvernementale, un pneu de cote 150 s'userait une fois et demie (1^{1/2})

moins vite qu'un pneu de cote 100. La performance relative des pneus varie toutefois en fonction des conditions d'usage réelles, et peut s'éloigner de façon significative de la cote en fonction des habitudes de conduite, des entretiens effectués, de l'état des routes et du climat.

Adhérence

Les cotes d'adhérence sont les suivantes: AA, A, B et C (AA étant la meilleure cote). Ces cotes indiquent la capacité de freinage du pneu sur chaussée mouillée. Ces cotes ont été obtenues dans des conditions contrôlées sur des pistes d'essai gouvernementales recouvertes d'asphalte et de béton. Un pneu de cote d'adhérence C pourrait ne pas offrir une adhérence suffisante.

Cotes de température

Les cotes de température varient de A à C, A étant la plus élevée. Elles indiquent la résistance du pneu à

l'échauffement et sa capacité à dissiper la chaleur, telles que mesurées dans le cadre d'essais effectués dans un environnement contrôlé, sur une roue d'essai en laboratoire. Des températures élevées soutenues peuvent provoquer la dégradation des matériaux constitutifs du pneu, réduisant ainsi sa durée de vie et des températures excessives peuvent en outre causer sa défaillance soudaine. La norme 109 de la sécurité des véhicules automobiles au Canada (NSVAC) (CMVSS) exige que tous les pneus de véhicules particuliers soient conformes aux exigences minimales, soit à la cote C. Les cotes B et A indiquent des niveaux de performance obtenus sur une roue d'essai en laboratoire, supérieurs à l'exigence minimale requise par la loi.

Pressions de gonflage des pneus

N00939301955

Une pression de gonflage des pneus appropriée est essentielle pour assu-

Pneus

rer une sécurité et un fonctionnement du véhicule satisfaisants. Une mauvaise pression des pneus aura des répercussions négatives sur les aspects suivants:

- Sécurité

Une trop faible pression augmente la flexion du pneu et peut causer sa défaillance. Une trop grande pression entraîne une perte de la capacité d'amortissement du pneu. Des objets se trouvant sur la route et des nids de poule peuvent alors provoquer des dommages aux pneus, ce qui peut entraîner une défaillance du pneu.

- Économie

Une mauvaise pression de pneu peut créer des zones d'usure inégales sur la bande de roulement du pneu. Ces usures anormales réduisent la durée de vie de la bande de roulement, et le pneu devra être remplacé de façon précoce.

Un manque de pression rend également plus difficile le roulement du pneu, ce qui entraîne une plus grande consommation de carburant.

- Confort de conduite et stabilité du véhicule

La qualité de conduite supérieure de votre véhicule est en partie due à la bonne pression des pneus. Si la pression est trop élevée, la conduite sera inconfortable et marquée par des secousses. Si la pression est trop faible, le véhicule donnera l'impression d'être plus lent à réagir.

Si la pression des pneus est inégale, la conduite du véhicule est difficilement contrôlable et imprévisible.

La pression de gonflage des pneus du véhicule conduit dans des conditions normales est donnée sur la plaque d'information apposée sur le seuil de la porte du conducteur.

(Reportez-vous à la section «Plaque d'information sur les pneus et la

capacité de charge» page 11-2.)

Les pressions de gonflage recommandées dans des conditions de conduite normales doivent être utilisées pour les pneus décrits ci-dessous.

Élément	Dimensions du pneu	Avant	Arrière
Normal pneu	P215/70R16	240 kPa, 35 psi	240 kPa, 35 psi
	P225/55R18	230 kPa, 33 psi	230 kPa, 33 psi
Roue de secours compacte	T155/90D16	420 kPa, 60 psi	

La pression de gonflage des pneus doit être vérifiée (et réglée le cas échéant) au moins une fois par mois.

La pression des pneus devrait être vérifiée plus souvent lorsque les tem-

pératures changent de façon drastique, car elle varie selon la température extérieure. Les valeurs indiquées sont toujours des valeurs de «pression de gonflage à froid».

La pression de gonflage à froid est mesurée après que le véhicule a été arrêté pendant au moins trois heures, ou qu'il a été conduit sur moins de 1,6 km (1 mi) après un arrêt de trois heures.

La pression de gonflage à froid ne doit pas être supérieure aux valeurs maximales indiquées sur le flanc du pneu. Après avoir conduit sur plusieurs kilomètres, la pression de gonflage de votre pneu peut augmenter de 14 à 41 kPa (2 à 6 psi) par rapport à la pression de gonflage à froid. Ne laissez pas s'échapper d'air des pneus pour revenir à la valeur de pression de gonflage à froid spécifiée, sinon la pression sera trop faible.

Vérifiez vos pneus chaque fois que vous faites le plein. Si un pneu

semble plus à plat que les autres, vérifiez la pression de tous les pneus. Vous devriez également prendre les précautions de sécurité suivantes:

- Gardez vos pneus gonflés selon la pression recommandée. (Reportez-vous à la plaque d'information sur les pneus et la capacité de charge fixée sur le seuil de porte du conducteur.)
- Restez dans les limites de charge recommandées.
- Assurez-vous que le poids des charges dans votre véhicule est distribué de façon égale.
- Conduisez à une vitesse sécuritaire.
- Après avoir gonflé vos pneus à la pression appropriée, vérifiez s'ils sont endommagés ou s'il y a présence de fuites d'air. Attention de bien remettre les capuchons sur les tiges de valve.

Remplacement des pneus et des roues

N00939600241

⚠ ATTENTION

- Évitez d'utiliser des pneus de tailles différentes de celles décrites dans la liste ou de combiner différents types de pneus, car cela pourrait affecter votre sécurité de conduite. Consultez la rubrique «Pneus et roues», à la page 11-5.
- Sur les véhicules à traction intégrale, utilisez toujours des pneus de la même taille, du même type et de la même marque n'ayant aucune différence d'usure. L'usage de pneus dont la taille, le type, la marque et le degré d'usure sont différents augmente la température de l'huile du différentiel, ce qui peut endommager le système de transmission. De plus, cela soumet la transmission à une charge excessive, pouvant mener à des fuites d'huile, au grippage des pièces ou à d'autres problèmes graves.
- Seules les roues autorisées par Mitsubishi Motors doivent être utilisées, car votre véhicule est équipé du circuit de contrôle de la pression de gonflage des pneus. L'usage d'un autre type de roue risque de provoquer des fuites d'air et d'endommager le capteur de pression de pneu, car celui-ci ne pourra pas être installé correctement.

Pneus

Entretien des pneus

N00939700141

Les procédures d'entretien recommandées sont les suivantes:

- Vérifiez régulièrement la pression de gonflage des pneus.
- Procédez régulièrement à l'équilibrage des roues et à l'alignement des suspensions avant et arrière.
- Effectuez régulièrement la permutation de vos pneus conformément aux instructions données à la rubrique «Permutation des pneus», à la page 9-22.

9

Témoin d'usure de la bande de roulement

N00939800184

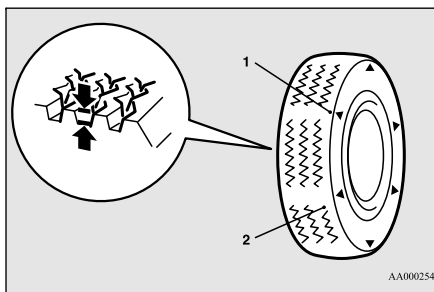

- 1- Emplacement du témoin d'usure de la bande de roulement
- 2- Témoin d'usure de la bande de roulement

Les témoins d'usure de la bande de roulement sont intégrés aux pneus d'équipement d'origine de votre véhicule pour vous permettre de savoir à quel moment vos pneus doivent être remplacés. Plusieurs états ont des lois qui requièrent le remplacement de vos pneus à ce moment-ci.

Ces témoins sont moulés dans la partie inférieure des rainures de la bande de roulement et apparaissent lorsque la bande de roulement du pneu est usée à 1,6 mm (1/16 po).

Lorsque les bandes apparaissent l'une près de l'autre sur deux endroits ou plus, remplacez vos pneus.

REMARQUE

- Les témoins d'usure des pneus peuvent comporter différentes marques ou emplacements selon le fabricant de pneus.

Permutation des pneus

N00939901531

Afin d'homogénéiser l'usure de vos pneus et pour les faire durer plus longtemps, Mitsubishi Motors Corporation vous recommande de permuter vos pneus après avoir effectué la distance décrite dans le «MANUEL DE GARANTIE/D'ENTRETIEN».

Toutefois, le moment exact de la permutation des pneus peut varier selon l'état de votre véhicule, l'état des routes et vos habitudes de conduites personnelles. Dès que vous remarquez une usure anormale, permuter vos pneus dès que possible.

Pendant la permutation, vérifiez en cas d'usure inégale, de dommages ainsi que la géométrie. Une usure anormale est d'habitude causée par une mauvaise pression de gonflage du pneu, des roues dont la géométrie n'est pas correcte, des roues mal équilibrées ou des freinages brusques.

Consultez un concessionnaire agréé Mitsubishi Motors ou l'atelier de réparation de votre choix pour déterminer quelle pourrait être la cause de l'usure irrégulière de la bande de roulement.

La première permutation des pneus est la plus importante. Elle favorisera une usure régulière pour tous vos pneus.

Pneus qui ne disposent pas de flèches indiquant la direction de rotation

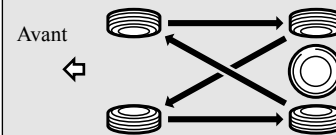

Pneus qui disposent de flèches indiquant la direction de rotation

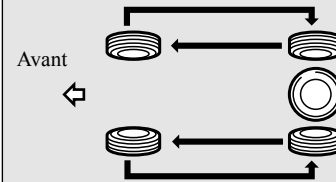

AF4100187

⚠ ATTENTION

- Il est possible de monter temporairement un pneu de secours compact à la place d'un pneu qui a été enlevé au cours de la permutation. Cependant, cette roue ne doit pas être incluse dans la séquence de permutation normale.

⚠ ATTENTION

- Si les pneus portent des flèches (A) indiquant le sens de rotation approprié, permutez séparément les pneus avant et arrière du côté gauche du véhicule et les pneus avant et arrière du côté droit du véhicule. Laissez chaque pneu du côté où il se trouvait à l'origine. Lors de l'installation des pneus, veillez à ce que les flèches pointent dans le sens de rotation des roues lorsque le véhicule se déplace vers l'avant. Un pneu monté avec la flèche orientée dans le mauvais sens sera moins performant.

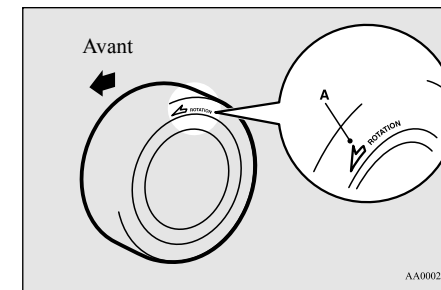

AA0002552

Garde de la pédale à frein

⚠ ATTENTION

- Évitez l'utilisation combinée de différents types de pneus. L'utilisation de différents types de pneus peut affecter la performance et la sécurité du véhicule.

Pneus à neige

N00940001473

Dans certaines régions du pays, les pneus à neige sont requis pour conduire en hiver. Si vous demeurez dans l'une de ces régions, vous devez choisir la même dimension et le même type de pneus à neige que ceux posés d'origine sur votre véhicule. Les pneus à neige doivent être installés sur les quatre roues. Sinon, votre sécurité est compromise et la maniabilité de votre véhicule peut être réduite.

Même si la loi peut le permettre, ne dépassez jamais la vitesse maximale du pneu.

9

⚠ ATTENTION

- Seules les roues autorisées par Mitsubishi Motors doivent être utilisées, car votre véhicule est équipé du circuit de contrôle de la pression de gonflage des pneus. L'usage d'un autre type de roue risque de provoquer des fuites d'air et d'endommager le capteur de pression de pneu, car celui-ci ne pourra pas être installé correctement.

Chaînes antidérapantes

N00940100116

⚠ ATTENTION

- Vous ne pouvez pas utiliser de chaînes antidérapantes sur votre véhicule. Le jeu entre les chaînes et la carrosserie n'est pas suffisant, ce qui pourrait avoir pour effet d'endommager la carrosserie.

Garde de la pédale à frein

N00940301346

Pour vérifier la garde de la pédale de frein (A), arrêtez le moteur et appuyez, avec votre pied, sur la pédale de frein à plusieurs reprises. Ensuite appuyez, avec vos doigts, sur la pédale jusqu'à ce qu'une résistance se fasse sentir.

Garde de la pédale de frein:

3 à 8 mm (0,1 à 0,3 pouce)

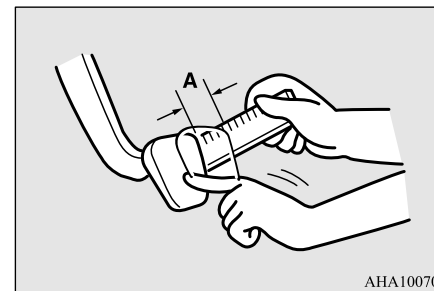

AHA100706

Si la garde ne correspond pas à ces limites, amenez votre véhicule chez un concessionnaire agréé Mitsubishi Motors ou l'atelier de réparation de votre choix pour un réglage.

Frein de stationnement

N00940401291

Course du levier de frein de stationnement

Vérifiez à l'occasion la course du levier du frein de stationnement. Pour ce faire, tirez lentement sur le levier et comptez le nombre de déclics. Vous devriez sentir que le frein de stationnement s'enclenche dans 6 à 7 encoches (déclics).

(Réglage du frein de stationnement lorsqu'une force de 200 N est appliquée)

Vérifiez aussi si le levier reste bloqué dans le cliquet une fois que vous l'avez tiré.

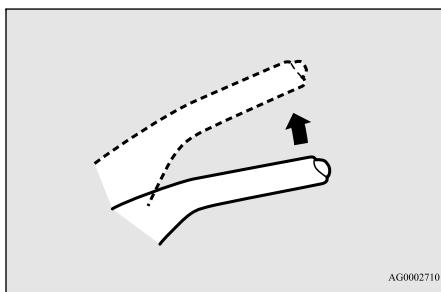

AG0002710

⚠ AVERTISSEMENT

- Une utilisation prolongée du véhicule avec le frein de stationnement déréglé peut entraîner le mouvement du véhicule pendant votre absence.

Balais d'essuie-glace

N00940700138

Vérifiez occasionnellement les balais d'essuie-glace. Nettoyez-les régulièrement afin d'éliminer toute trace de sel et autres saletés provenant de la route. À l'aide d'une éponge ou d'un chiffon imbibé de détergent doux ou de produit de nettoyage non abrasif, nettoyez les essuie-glaces et les glaces. Remplacez les essuie-glaces s'ils continuent de strier ou de barioler.

📖 REMARQUE

- Évitez de faire fonctionner les essuie-glaces pendant une trop longue période sur des glaces sèches. Cela risque d'user le caoutchouc des balais et peut rayer la vitre.

Par temps froid

Si les balais d'essuie-glace du pare-brise ou de la lunette arrière sont gelés, ne les faites pas fonctionner avant que la glace ait fondu et

Frein de stationnement

qu'ils puissent bouger, car le moteur d'essuie-glace pourrait être endommagé.

Entretien du système anti-pollution

N00940800328

Votre véhicule est équipé d'un système anti-pollution répondant aux normes de l'Agence de protection de l'environnement des États-Unis et de l'Environnement Canada. Le système antipollution est constitué des éléments suivants:

- un dispositif de recyclage des gaz de carter;
- un système de recyclage des vapeurs de carburant;
- un système de contrôle d'émission des gaz d'échappement.

Pour vous assurer que le système antipollution fonctionne correctement, faites vérifier et entretenir votre véhicule auprès d'un concessionnaire agréé Mitsubishi Motors ou l'atelier de réparation de votre choix. Ceci doit se faire après la période ou la distance indiquée dans le «MANUEL DE GARANTIE/D'ENTRETIEN».

Ces points d'entretien, de même que tous les autres points d'entretien «généraux» énumérés dans ce manuel, doivent être respectés

Entretien du système antipollution

pour assurer la fiabilité de votre véhicule et faire en sorte qu'il puisse continuer de bien fonctionner.

Vous devriez également faire effectuer une inspection et un entretien de votre véhicule chaque fois que vous soupçonnez un mauvais fonctionnement.

REMARQUE

- Pour satisfaire à la réglementation gouvernementale et favoriser un meilleur environnement pour ce qui est de la qualité de l'air, votre véhicule est équipé d'un système de diagnostic embarqué (OBD). Le module de commande électronique du moteur qui commande les fonctions du diagnostic embarqué enregistre divers types de données (particulièrement en ce qui concerne les émissions de l'échappement). Ces données seront effacées si le câble de batterie est débranché, ce qui pourrait rendre difficile un diagnostic rapide. Ne débranchez pas le câble de batterie lorsque le témoin d'anomalie moteur («SERVICE ENGINE SOON» ou «entretien moteur nécessaire») est allumé.

Bougies

N00940900228

Les bougies doivent produire une étincelle adéquate pour assurer un bon rendement du moteur et du système de contrôle des émissions.

9-26 Entretien et soins apportés au véhicule

Ne les nettoyez pas et ne réglez pas leur écartement dans le but de les réutiliser. Faites-les changer selon le kilométrage recommandé dans le «MANUEL DE GARANTIE/D'ENTRETIEN».

REMARQUE

- Utilisez les bougies recommandées à la rubrique «Caractéristiques du moteur», à la page 11-4, ou des bougies identiques. D'autres types de bougies peuvent causer des dommages au moteur, des défaillances de rendement ou des parasites dans l'autoradio.

Flexibles de carburant

N00941000040

Vérifiez les surfaces des flexibles afin de déceler une surchauffe, un dommage mécanique, du caoutchouc dur et friable, des fissures, des coupures et de l'abrasion. Portez une attention particulière aux flexibles qui sont près des sources de chaleur comme le collecteur d'échappement. Vérifiez tous les raccords de flexibles comme les brides de fixation et les raccords pour s'assurer qu'ils sont fixés solidement et qu'il n'y a aucune fuite. Si vous détectez une usure ou un dommage, remplacez immédiatement les flexibles.

Jeu de soupape d'admission

N00950100050

Faites vérifier le jeu de soupape par un concessionnaire agréé Mitsubishi Motors après avoir effectué les distances indiquées dans le «MANUEL DE GARANTIE/D'ENTRETIEN».

Si le moteur semble anormalement bruyant, faites-le régler par un concessionnaire agréé Mitsubishi Motors.

Système d'alimentation en carburant (réservoir, canalisation et connexion, et bouchon du goulot de remplissage du réservoir de carburant)

N00941300173

Vérifiez-les régulièrement afin de déceler un dommage ou des fuites des conduites de carburant et des connexions. Vérifiez le bouchon du goulot de remplissage du réservoir de carburant afin de déceler s'il est endommagé ou desserré. Portez une attention particulière aux conduites de carburant qui se trouvent près des sources de chaleur comme le collecteur d'échappement.

Entretien général

⚠ AVERTISSEMENT

- Si vous détectez une fuite ou une odeur de carburant, ne mettez pas le moteur en marche. Une étincelle (y compris de l'allumage), une flamme ou un objet incandescent peut provoquer une explosion ou un feu. Appelez un concessionnaire agréé Mitsubishi Motors ou l'atelier de réparation de votre choix pour obtenir de l'aide.

Système de recyclage des vapeurs de carburant (à l'exception de l'absorbeur de vapeurs de carburant)

N00941400187

Si la conduite de mise à l'air libre des vapeurs de carburant est bouchée ou endommagée, le mélange de vapeurs de carburant s'échappe et pollue l'atmosphère.

Faites vérifier le système par un concessionnaire agréé Mitsubishi Motors aux distances indiquées dans le «MANUEL DE GARANTIE/D'ENTRETIEN».

Entretien général

N00941500247

Les prochaines pages énumèrent le service d'entretien recommandé par Mitsubishi Motors Corporation. Hormis l'entretien géné-

ral qui doit être effectué aux moments recommandés, d'autres pièces ne nécessitent cependant pas un entretien régulier.

Par contre, si l'une de ces pièces cesse de fonctionner correctement, le rendement de votre véhicule pourrait en souffrir. Faites vérifier ces points si vous décelez une quelconque anomalie avec ces pièces.

Voyez votre concessionnaire agréé Mitsubishi Motors, si vous avez des questions.

Plaquettes de frein à disque

N00941600059

Il est essentiel de disposer de bons freins pour une conduite sécuritaire. Vérifiez l'usure des plaquettes de frein. Pour un bon rendement du freinage, remplacez les plaquettes par des plaquettes du même type que celles d'origine.

Flexibles de frein

N00941700076

Les flexibles et les conduites de frein doivent être vérifiés afin d'y déceler:

- D'importantes fissures à la surface, des traces de frottement ou des points d'usure. Si l'enveloppe de tissu du flexible est apparente à travers les fissures ou les traces d'usure sur le recouvrement de caoutchouc, le flexible doit être remplacé. Les freins peuvent faire défaut si l'usure des flexibles résulte en une perforation.
- Une installation inadéquate peut entraîner une torsion des flexibles ou créer une entrave par rapport à la roue, le pneu ou le châssis.

Joint à rotule, joint de la timonerie de direction et protecteur de l'arbre de transmission

N00941800077

Vérifiez les pièces suivantes pour vous assurer qu'elles ne sont pas endommagées ou qu'elles ne fuient pas:

- Joints à rotule de la suspension avant et de la timonerie de direction
- Soufflets aux deux extrémités de l'arbre de transmission

9



Pour climats froids et temps de neige

Système d'échappement

N00942200094

AVERTISSEMENT

- Le monoxyde de carbone provenant du système d'échappement de votre véhicule est toxique. Le fait de respirer ces émanations peut vous faire perdre connaissance ou entraîner la mort.

La meilleure façon de ne pas avoir de monoxyde de carbone qui pénètre à l'intérieur de votre véhicule est de faire réparer correctement le système d'échappement du moteur.

Faites vérifier, par un mécanicien qualifié, le système d'échappement et les surfaces de carrosserie avoisinantes afin de déterminer s'il y a des pièces manquantes, endommagées, détériorées ou mal positionnées si vous détectez la présence de ce qui suit:

- Le système d'échappement ne fait plus le même bruit
- L'odeur de fumées d'échappement à l'intérieur du véhicule
- Le véhicule est endommagé dans sa partie inférieure ou arrière

Vérifiez aussi le système d'échappement chaque fois que le véhicule est soulevé, pour une lubrification, une vidange d'huile ou des

services d'entretien. Tout raccord ouvert ou connexion lâche peut provoquer la fuite de gaz d'échappement dangereux dans le compartiment à bagages et dans l'habitacle.

Vérifiez la présence de l'une des anomalies suivantes:

- Vérifiez la présence de trous ou de fuites de gaz d'échappement provoqués par la corrosion ou un dommage.
- Vérifiez les joints et les raccords et déterminez s'ils sont desserrés ou s'il y a des fuites de gaz d'échappement.
- Vérifiez les brides de fixation en caoutchouc et les supports afin de déceler un dommage.

Mécanisme de commande d'ouverture de capot et crochet de sécurité

N00942500101

Le mécanisme de commande d'ouverture de capot et le crochet de sécurité du capot doivent être vérifiés, nettoyés et huilés lorsque nécessaire afin d'en faciliter le mouvement et de prévenir la rouille et l'usure. Appliquez modérément de la graisse à usage multiple NLGI de grade 2 sur toutes les pièces coulissantes du crochet de capot et du levier d'ouverture. Appliquez la graisse dans

le mécanisme de commande d'ouverture de capot jusqu'à ce que les surfaces mobiles soient toute recouvertes.

Également, appliquer une mince couche de la même graisse sur le crochet de sécurité à l'endroit où les pièces mobiles entrent en contact.

Pour climats froids et temps de neige

N00942600102

Bouches d'aération

Les fentes d'aération qui se trouvent devant le pare-brise doivent être dégagées en cas de fortes chutes de neige, afin de ne pas entraver le bon fonctionnement du système de chauffage et de ventilation.

Joints d'étanchéité

Pour les protéger contre le gel, traitez les bandes de caoutchouc des portières, du capot, etc. avec de la graisse au silicone.

9

9-28 Entretien et soins apportés au véhicule

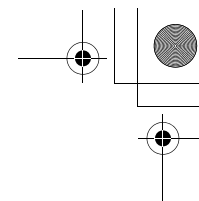
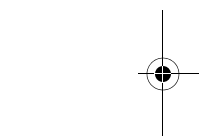
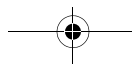

Équipement supplémentaire (pour les régions avec chutes de neige)

Il est recommandé de transporter une pelle ou une bêche à court manche dans le véhicule durant l'hiver afin de pouvoir dégager la neige si vous vous retrouvez pris dans celle-ci. Pensez également à emporter une petite brosse et un racloir en plastique qui permettront d'enlever la neige du pare-brise, des glaces et de la lunette arrière.

Lames fusibles

N00942700305

Les lames fusibles vont fondre afin d'empêcher tout incendie si une tension élevée tente de circuler dans certains systèmes électriques. Si la lame fusible est fondue, consultez votre concessionnaire agréé Mitsubishi Motors ou l'atelier de réparation de votre choix afin de la faire vérifier ou remplacer.

Pour les lames fusibles, veuillez vous reporter à la section «Capacité des fusibles», page 9-30.

⚠ AVERTISSEMENT

- Les lames fusibles ne doivent être remplacées par aucun autre système. Si une lame fusible incorrecte est installée, cela pourrait provoquer un incendie du véhicule, la destruction de biens ou des blessures graves à tout moment.

Fusibles

N00942800856

Emplacement des boîtes à fusibles

Chaque circuit est équipé d'un fusible afin d'éviter tout dégât au système électrique, en cas de court-circuit ou de surcharge. Les boîtes à fusibles sont situées dans l'habitacle et dans le compartiment moteur.

Lames fusibles

Habitacle

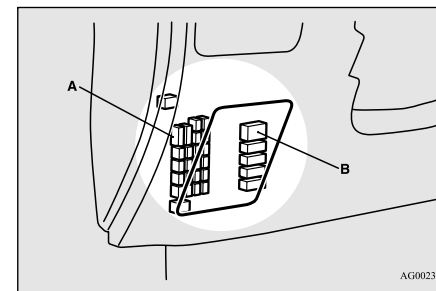

- A- Boîte à fusibles principale
B- Boîte à fusibles secondaire

9

Les boîtes à fusibles de l'habitacle sont situées derrière le couvercle de fusible.

Boîte à fusibles principale

1. Insérez un tournevis dans l'encoche du couvercle de fusible et faites doucement levier pour l'enlever.

Fusibles

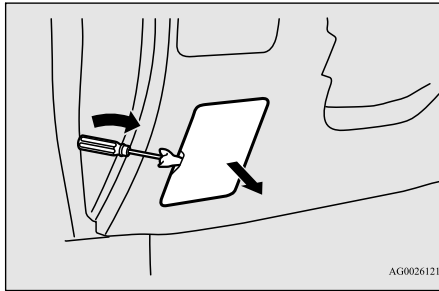

AG0026121

2. Pour remettre le couvercle de fusible en place, alignez le crochet du couvercle (A) sur la bride (B) du tableau de bord et enfoncez le couvercle.

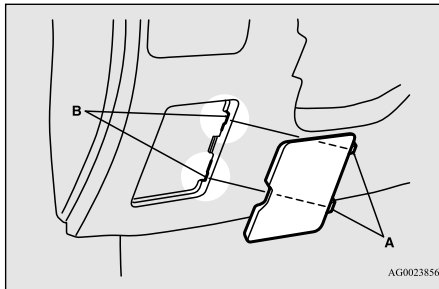

AG0023856

9

Compartiment moteur

La boîte à fusibles du compartiment moteur se trouve à l'endroit indiqué sur l'illustration.

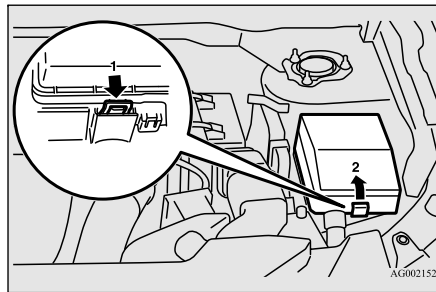

AG0021520

- 1- Appuyez sur le levier de verrouillage.
- 2- Retirez le couvercle de la boîte à fusibles.

Capacité des fusibles

N00954801485

Cette liste de fusibles indique les noms des systèmes électriques et la capacité du fusible qui les protègent.

Il y a des fusibles de rechange dans le couvercle de la boîte à fusibles du compartiment moteur. Remplacez toujours un fusible grillé par un fusible de même capacité que celui d'origine.

Tableau d'emplacement des fusibles dans l'habitacle

Emplacement des fusibles dans l'habitacle

Boîte à fusibles principale

Boîte à fusibles secondaire

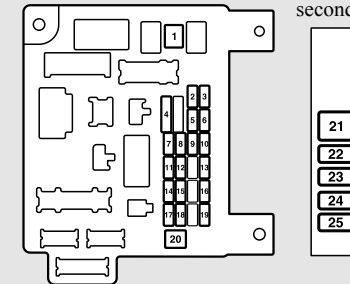

AG4000150

N°	Symbole	Système électrique	Capacité
1	⏏	Chauffage	30 A*
2	STOP	Feux de freinage (Feux de stop)	15 A
3	⏏	Phare antibrouillard arrière	10 A

N°	Symbole	Système électrique	Capacité
4		Essuie-glace de pare-brise	30 A
5		Optionnel	10 A
6		Verrous de porte	20 A
7		Radio	15 A
8		Relais de l'unité de commande	7,5 A
9		Éclairage intérieur (Plafonniers)	15 A
10		Feux de détresse	15 A
11		Essuie-glace de lunette arrière	15 A
12		Jauges	7,5 A
13		Allume-cigare/ Prise d'accessoire	15 A
14		Commutateur d'allumage	10 A
15		Toit ouvrant	20 A
16		Rétroviseurs extérieurs	10 A
17		Système à traction intégrale	10 A
18		Feux de recul	7,5 A

N°	Symbole	Système électrique	Capacité
19		Prise d'accessoire	15 A
20		Commande de vitre électrique	30 A*
21		Dégivreur	30 A*
22		Chauffage de rétroviseur	7,5 A
23		Siège à commande électrique du passager	25 (20) A
24		Siège à commande électrique du conducteur	25 (20) A
25		Sièges chauffants	30 A

*: Lame fusible

- Il se peut que certains fusibles ne soient pas présents dans votre véhicule, selon le modèle et ses caractéristiques propres.
- Le tableau ci-dessus présente les principaux éléments affectés à chaque fusible.

Tableau d'emplacement des fusibles dans le compartiment moteur

Emplacement des fusibles dans le compartiment moteur

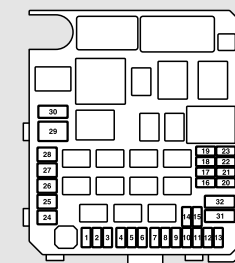

Derrière le couvercle de la boîte à fusibles

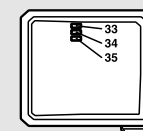

AF4100190

N°	Symbole	Système électrique	Capacité
1		Phares antibrouillard avant	15 A
2		Moteur	7,5 A

Fusibles

N°	Symbole	Système électrique	Capacité
3		Boîte-pont automatique	20 A
4		Avertisseur sonore	10 A
5		Alternateur	7,5 A
6		Lave-phare	20 A
7		Climatisation	10 A
8		ETV/ventilateur du radiateur d'huile (Transmission SST à double embrayage)	15 A
9		Avertisseur sonore de sécurité	20 A
10		Volant chauffant	15 A
11	—	—	—
12		Hayon électrique	30 A
13		Feux de circulation de jour	10 A
14		Phare (Feu de route) (gauche) ● DEL ● Halogène ● Décharge	10 A

9

N°	Symbole	Système électrique	Capacité
15		Phare (Feu de route) (droite) ● DEL ● Halogène ● Décharge	10 A
16		Phare (Feu de croisement) (gauche) ● Décharge	20 A
17		Phare (Feu de croisement) (droite) ● Décharge	20 A
18		Phare (Feu de croisement) (gauche) ● DEL ● Halogène	10 A
19		Phare (Feu de croisement) (droite) ● DEL ● Halogène	10 A
20		ALIMENTATION MOTEUR	10 A
21		Bobine d'allumage	10 A

N°	Symbole	Système électrique	Capacité
22		ALIMENTATION MOTEUR	20 A
		Réchauffeur de canalisation de carburant	25 A
23		Pompe à carburant	15 A
24		Démarrreur	30 A*
25		Commande de levée de soupape	40 A*
26		Système de freinage antiblocage	40 A*
27		Système de freinage antiblocage	30 A*
28		Moteur du ventilateur du condensateur de climatisation	30 A*
29		Ventilateur du radiateur	40 A*
30		IOD	30 A
31		Amplificateur audio	30 A
32		Diesel	30 A
33	—	Fusible de rechange	10 A
34	—	Fusible de rechange	15 A
35	—	Fusible de rechange	20 A

Fusibles

*: Lame fusible

- Il se peut que certains fusibles ne soient pas présents dans votre véhicule, selon le modèle et ses caractéristiques propres.
- Le tableau ci-dessus présente les principaux éléments affectés à chaque fusible.

Il n'existe aucun fusible de rechange de 7,5 A, 25 A ou 30 A. Si un des fusibles de cette capacité grille, remplacez-le provisoirement en empruntant un des fusibles indiqué ci-dessous.

7,5 A: fusible de rechange de 10 A

25 A: fusible de rechange de 20 A

30 A: fusible d'amplificateur audio de 30 A

Remplacez le fusible provisoire par un fusible de capacité adéquate dès que possible.

Identification du fusible

Capacité	Couleur
7,5 A	Brun
10 A	Rouge
15 A	Bleu
20 A	Jaune
25 A	Naturel (blanc)
30 A	Vert (de type fusible)/Rose (de type liaison fusible)

Capacité	Couleur
40 A	Vert (type lame fusible)

Remplacement des fusibles

N00954901170

1. Avant de remplacer un fusible, éteignez toujours le composant électrique protégé par le fusible et tournez le commutateur d'allumage en position «OFF» (arrêt) ou sélectionnez le mode de fonctionnement OFF (arrêt).
2. Vous trouverez un extracteur de fusibles (A) dans la boîte de fusibles du compartiment moteur.

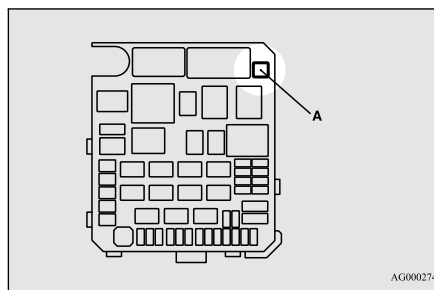

AG0002749

3. Serrez-le sur le fusible que vous voulez enlever et tirez le fusible hors de la boîte à fusibles.

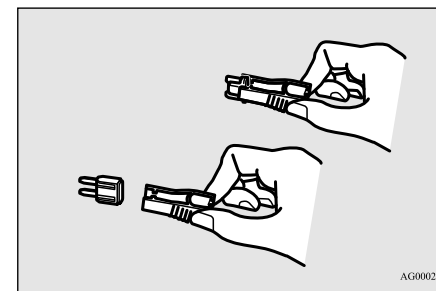

AG0002752

4. Utilisez les schémas d'emplacement de fusibles et les tableaux correspondants pour vérifier le fusible associé à la défaillance. Si le fusible n'est pas grillé, c'est probablement autre chose qui est à l'origine de la défaillance. Faites inspecter le système par un concessionnaire agréé Mitsubishi Motors ou un réparateur de votre choix.

9

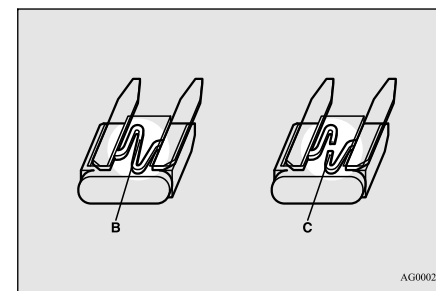

AG0002765

B- Le fusible est en bon état

C- Le fusible est grillé

Remplacement des ampoules

5. Insérez fermement un nouveau fusible de même capacité dans la fente appropriée.

⚠ ATTENTION

- Ne remplacez jamais un fusible par un autre d'une capacité supérieure à celle qui est recommandée ou par un substitut tel qu'un fil, une feuille métallique, etc. La surchauffe du câblage électrique qui en résulterait pourrait provoquer un incendie.
- Si le fusible que vous venez de remplacer grille également après un court laps de temps, faites vérifier et réparer le système électrique chez un concessionnaire agréé Mitsubishi Motors ou l'atelier de réparation de votre choix.

9

Remplacement des ampoules

N00942901447

Avant de remplacer l'ampoule, assurez-vous que l'éclairage est éteint. Ne touchez pas la partie en verre de la nouvelle ampoule avec vos doigts car la graisse de votre peau restera sur le verre et atténuera l'éclairage ou détruira l'ampoule lorsqu'elle sera chaude.

⚠ ATTENTION

- Les ampoules sont extrêmement chaudes immédiatement après avoir été éteintes. Quand vous remplacez l'ampoule, attendez qu'elle ait suffisamment refroidi avant de la toucher. Sinon, vous pourriez vous brûler.
- N'installez pas d'ampoules de type DEL vendues dans le commerce. Les ampoules de type DEL vendues dans le commerce peuvent avoir un impact négatif sur le fonctionnement du véhicule, empêcher l'éclairage et d'autres équipements du véhicule de fonctionner correctement par exemple.

📖 REMARQUE

- Si vous n'êtes pas sûr de faire l'intervention dans les règles, il est recommandé que ces procédures soient menées à bien par votre concessionnaire agréé Mitsubishi Motors ou l'atelier de réparation de votre choix.
- Veillez à ne pas érafler la carrosserie du véhicule lorsque vous déposez un phare et une lentille.

📖 REMARQUE

- Lorsqu'il pleut ou que le véhicule vient d'être lavé, la surface intérieure de la lentille de phare est parfois temporairement embuée. Il s'agit du même phénomène que lorsque les vitres s'embuent par temps humide et cela n'indique pas un problème de fonctionnement. Lorsque les phares sont allumés, la chaleur produite fait disparaître la buée. Cependant, si de l'eau s'infiltré dans le phare, faites-le vérifier par un concessionnaire agréé Mitsubishi Motors ou un atelier de réparation de votre choix.

Emplacement et puissance de l'ampoule

N00943001227

⚠ ATTENTION

- Quand vous remplacez une ampoule, veillez à utiliser une ampoule neuve du même type, de la même puissance et de la même couleur. Si vous installez une ampoule différente, celle-ci pourrait dysfonctionner ou ne pas s'allumer et pourrait provoquer un incendie du véhicule.

Remplacement des ampoules

Extérieur

N00950302199

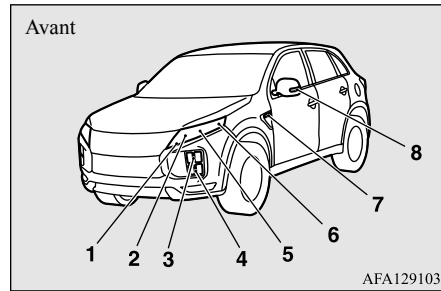

	Description	Puis- sance	N° ANSI ou type d'ampoule
1	Feu de circulation de jour/feu de stationnement	—	—
2	Phare, feu de route	—	—
3	Clignotant avant	21W	PY21W
4	Phare antibrouillard avant*	—	—
5	Phare, feu de croisement	—	—
6	Feu de gabarit avant	—	—
7	Clignotants latéraux (intégrés à l'aile)*	5 W	—

	Description	Puis- sance	N° ANSI ou type d'ampoule
8	Clignotants latéraux (intégrés au rétroviseur extérieur)*	—	—

*: Le cas échéant

REMARQUE

- La réparation ou le remplacement de l'ampoule du clignotant latéral seulement est impossible. Contactez un concessionnaire agréé Mitsubishi Motors ou l'atelier de réparation de votre choix si la lampe doit être réparée ou remplacée.
- Les éclairages suivants utilisent une DEL. Contactez un concessionnaire agréé Mitsubishi Motors ou l'atelier de réparation de votre choix quand n'importe laquelle de ces lampes doit être réparée ou remplacée.
 - Feu de circulation de jour/feu de stationnement
 - Phare
 - Phare antibrouillard avant
 - Feu de gabarit avant
 - Rappel de clignotant (intégrés au rétroviseur extérieur)

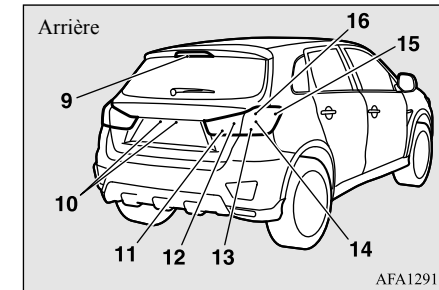

	Élément	Puis- sance	No. ANSI ou type d'ampoule
9	Feu de freinage surélevé	—	—
10	Éclairage de plaque d'immatriculation	5 W	W5W
11	Feu de recul	—	—
12	Feu arrière	—	—
13	Clignotant arrière	21 W	WY21W
14	Feu arrière et de freinage	—	—
15	Feu de gabarit arrière	—	—
16	Feu de freinage	—	—

9

Remplacement des ampoules

REMARQUE

- Les éclairages suivants utilisent une DEL.
Contactez un concessionnaire agréé Mitsubishi Motors ou l'atelier de réparation de votre choix quand n'importe laquelle de ces lampes doit être réparée ou remplacée.
- Feu de freinage surélevé
- Feu de recul
- Feu arrière
- Feu arrière et de freinage
- Feu de gabarit arrière
- Feu de freinage

	Élément	Puis- sance
2	Éclairage de miroir de courtoisie*	2 W
3	Plafonnier (avant)/lampe de lecture	8 W
4	Éclairage de l'espace de chargement	5 W
5	Lampe d'éclairage vers le bas de la console centrale	-
6	Éclairage de la boîte à gants	1,4 W

Phares

N00901801274

REMARQUE

- Les phares utilisent une DEL.
Contactez un concessionnaire agréé Mitsubishi Motors ou l'atelier de réparation de votre choix si la lampe doit être réparée ou remplacée.

Réglage des phares

N00943200121

L'alignement des phares devrait être vérifié par un concessionnaire agréé Mitsubishi Motors ou l'atelier de réparation de votre choix.

9 Compartiment

N00950401832

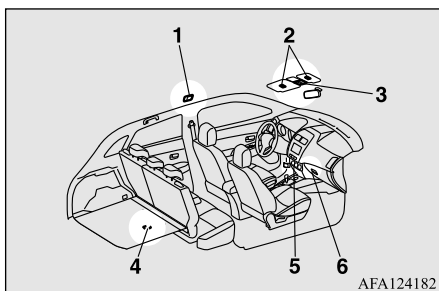

AFA124182

	Élément	Puis- sance
1	Plafonnier (arrière)*	8 W

*: Le cas échéant

REMARQUE

- La lampe d'éclairage vers le bas située au centre de la console utilise une DEL. Contactez un concessionnaire agréé Mitsubishi Motors ou l'atelier de réparation de votre choix si la lampe doit être réparée ou remplacée.

Feux de circulation de jour/Feux de stationnement

N00900301230

REMARQUE

- Les feux de circulation de jour/feux de stationnement utilisent une DEL.
Contactez un concessionnaire agréé Mitsubishi Motors ou l'atelier de réparation de votre choix si la lampe doit être réparée ou remplacée.

Remplacement des ampoules

Feux de gabarit avant

N00917301795

REMARQUE

- Les feux de gabarit avant utilisent une DEL. Contactez un concessionnaire agréé Mitsubishi Motors ou l'atelier de réparation de votre choix si la lampe doit être réparée ou remplacée.

Clignotants avant

N00943401511

1. Tout en maintenant la languette enfoncée (A), sortez la douille (B) en tirant dessus.

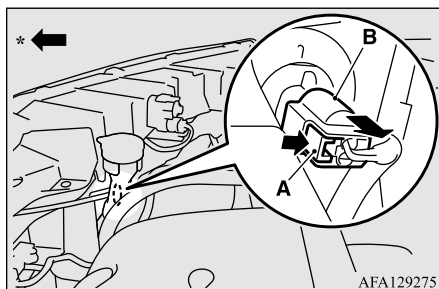

AFA129275

*- Avant du véhicule

2. Tournez la douille (C) dans le sens inverse des aiguilles d'une montre pour l'enlever.

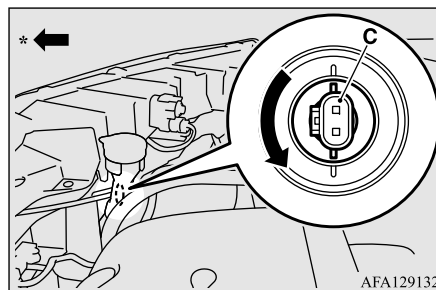

AFA129132

*- Avant du véhicule

3. Retirez l'ampoule de la douille en la tournant dans le sens inverse des aiguilles d'une montre tout en appuyant dessus.

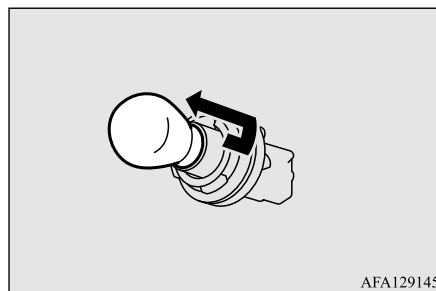

AFA129145

4. Pour installer l'ampoule, suivez les étapes de dépose dans le sens inverse.

Rappels de clignotants (intégrés à l'aile) (le cas échéant)

N00943501150

REMARQUE

- La réparation ou le remplacement de l'ampoule du rappel de clignotant seule est impossible. Contactez un concessionnaire agréé Mitsubishi Motors ou l'atelier de réparation de votre choix si la lampe a besoin d'être réparée ou remplacée.

Clignotants latéraux (intégrés aux rétroviseurs extérieurs) (le cas échéant)

N00943501222

REMARQUE

- Les clignotants latéraux (intégrés aux rétroviseurs extérieurs) utilisent une DEL. Contactez un concessionnaire agréé Mitsubishi Motors ou l'atelier de réparation de votre choix si la lampe doit être réparée ou remplacée.

9

Remplacement des ampoules

Phares antibrouillard avant (le cas échéant)

N00943602028

REMARQUE

- Les phares antibrouillard avant utilisent une DEL.
- Contactez un concessionnaire agréé Mitsubishi Motors ou l'atelier de réparation de votre choix si la lampe doit être réparée ou remplacée.

3. Déposez les vis (B) qui retiennent l'unité des feux et déposez-la.

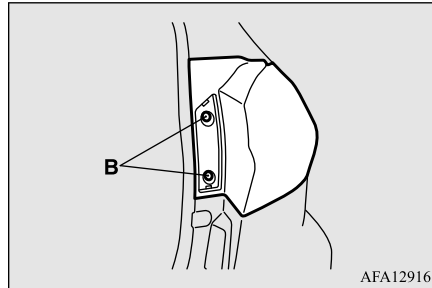

REMARQUE

- Les feux de gabarit arrière, les feux de freinage et les feux arrière et de freinage utilisent une DEL.
- Contactez un concessionnaire agréé Mitsubishi Motors ou l'atelier de réparation de votre choix si la lampe doit être réparée ou remplacée.

5. Sortez l'ampoule en la tirant de la douille.

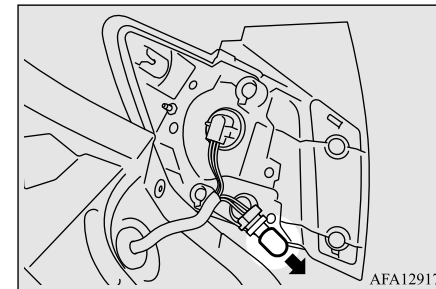

9 Feux combinés arrière

N00943701657

1. Ouvrez le hayon.
2. Insérez un tournevis plat, la pointe recouverte d'un chiffon, dans l'encoche du couvercle (A), puis faites doucement levier comme illustré pour l'enlever.

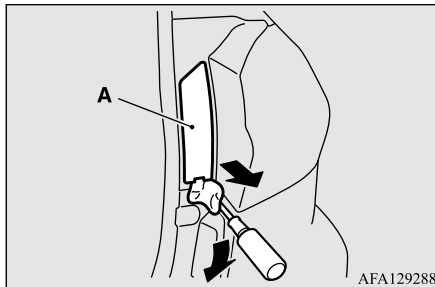

4. Tournez l'ensemble de la douille et de l'ampoule dans le sens inverse des aiguilles d'une montre pour l'enlever.

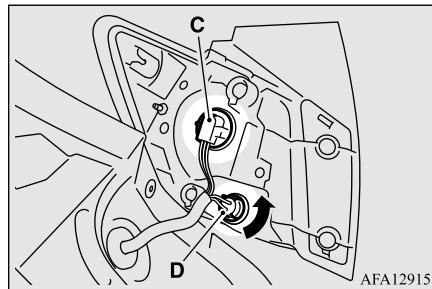

- C- Feu de gabarit arrière, feu de freinage et feu arrière et de freinage (DEL) - non remplaçable(s)
- D- Clignotant arrière

6. Pour installer l'ampoule, suivez les étapes de dépose dans le sens inverse.

Remplacement des ampoules

REMARQUE

- Pour remonter le bloc d'éclairage, aligner la gorge (E) du bloc et l'attache de la carrosserie, et la goupille (F) du bloc et l'orifice de la carrosserie.

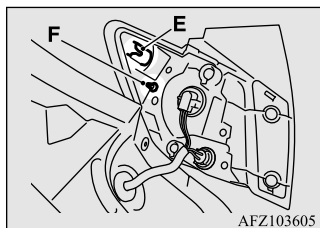

Feux de recul

N00929101107

REMARQUE

- Les feux de recul utilisent une DEL.
Contactez un concessionnaire agréé Mitsubishi Motors ou l'atelier de réparation de votre choix si la lampe doit être réparée ou remplacée.

Éclairage de plaque d'immatriculation

N00944000386

1. Quand vous déposez l'unité d'éclairage (A), poussez-la vers le côté gauche de la carrosserie du véhicule.

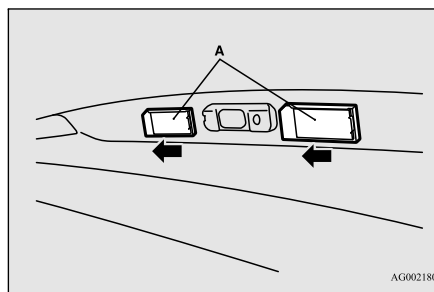

2. Retirez l'ensemble douille (B) et ampoule en le tournant dans le sens inverse des aiguilles d'une montre.

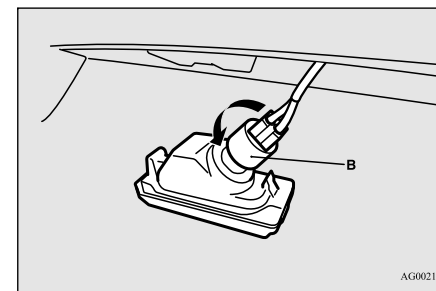

3. Sortez l'ampoule en la tirant de la douille.

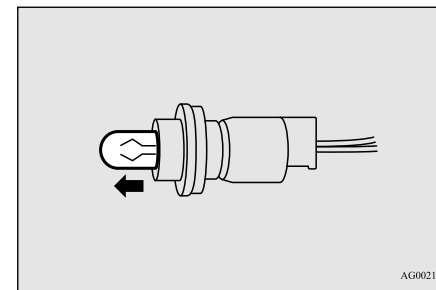

4. Pour installer l'ampoule, suivez les étapes de dépose dans le sens inverse.

REMARQUE

- Pour la repose de l'unité d'éclairage, insérez d'abord la languette (C), puis alignez la languette (D) sur son orifice.

Feux arrière

N00956100023

REMARQUE

- Les feux arrière utilisent une DEL.
Contactez un concessionnaire agréé Mitsubishi Motors ou l'atelier de réparation de votre choix si la lampe doit être réparée ou remplacée.

9

Précautions concernant les soins à apporter au véhicule

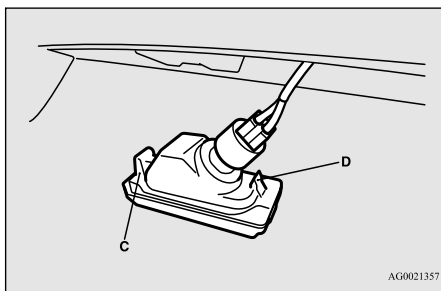

9 Feu de freinage surélevé

N00943901183

REMARQUE

- Le feu de freinage surélevé utilise une DEL. Contactez un concessionnaire agréé Mitsubishi Motors ou l'atelier de réparation de votre choix si la lampe doit être réparée ou remplacée.

Précautions concernant les soins à apporter au véhicule

N00945100166

Afin que votre véhicule conserve sa valeur, effectuez régulièrement son entretien au moyen des produits et procédés adéquats. Veuillez à recourir exclusivement à des produits et des méthodes de travail respectant les

règlements locaux en matière de protection de l'environnement. Sélectionnez avec soin les produits utilisés afin de vous assurer qu'ils ne contiennent aucune substance corrosive. Veuillez consulter votre concessionnaire agréé Mitsubishi Motors en cas de doute quant au choix des produits à utiliser.

ATTENTION

- Les agents de nettoyage peuvent être dangereux. Certains sont toxiques et d'autres sont hautement inflammables. Certains produits sont dangereux dans les endroits clos en raison des risques d'inhalation de leurs émanations. Veuillez toujours à suivre les instructions du fabricant figurant sur le contenant de tout produit utilisé. Ouvrez toujours les portes ou les glaces du véhicule lors du nettoyage de l'habitacle. Ne nettoyez jamais votre véhicule à l'aide de:

- Essence
- Tétrachlorure de carbone
- Benzine
- Kérosène
- Naphte
- Acétone
- Térébenthine
- Diluant pour peinture
- Diluant à laque
- Dissolvant pour vernis à ongle

Tous ces produits sont dangereux et sont susceptibles d'endommager votre véhicule.

Nettoyage de l'intérieur de votre véhicule

N00945200095

Après avoir nettoyé l'habitacle de votre véhicule avec un produit de nettoyage, essuyez-le dans un endroit ombragé et bien aéré.

ATTENTION

- N'utilisez pas de substances organiques (solvants, benzine, kérosène, alcool, essence, etc.) ni de solutions alcalines ou acides. Ces produits chimiques peuvent décolorer, tacher ou fissurer la surface. Si vous utilisez des produits de nettoyage ou des agents de polissage, assurez-vous qu'ils ne sont pas composés des substances susmentionnées.

REMARQUE

- Lisez toujours les instructions sur l'étiquette du produit de nettoyage.

Pièces floquées, en plastique, en cuir vinylique et en tissu

N00945300142

1. Essuyez doucement ces surfaces à l'aide d'un chiffon doux trempé dans une solution à 3% de savon doux et d'eau.

2. Pour rincer, trempez le chiffon dans de l'eau propre, essorez-le bien, et essuyez soigneusement tout le savon.

REMARQUE

- N'utilisez pas de produits de nettoyage, de conditionnement et de protection à la silicone ou à la cire. Si ce genre de produit est enduit sur les instruments ou d'autres pièces, il pourrait provoquer des réflexions sur le pare-brise, ce qui réduirait la visibilité. De plus, si les commandes d'accessoires électriques étaient enduites de ces produits, cela pourrait provoquer une défaillance.

Garnissage

N00945500128

1. Entretenez le garnissage avec soin et gardez l'habitacle propre pour préserver la valeur de votre véhicule. Utilisez un aspirateur et une brosse pour nettoyer les sièges. Si ceux-ci sont tachés, nettoyez-les à l'aide d'un produit adéquat pour revêtement vinyle et cuir synthétique. Les revêtements en tissu peuvent être nettoyés à l'aide d'un produit de nettoyage pour garnissage ou d'une eau tiède additionnée de 3% de détergent doux.

2. Nettoyez les tapis de sol à l'aspirateur et faites disparaître les taches éventuelles au moyen d'un shampoing pour moquette. Éliminez les taches d'huile et de graisse en les tamponnant avec un chiffon blanc, propre, imbibé de détachant.

REMARQUE

- S'il est difficile de faire disparaître le peluchage du garnissage de siège, utilisez une brosse adéquate que l'on passe dans un sens sur la surface.

Cuir véritable (le cas échéant)

N00945600187

1. Pour nettoyer, essuyez légèrement le cuir à l'aide d'un chiffon doux imbibé d'eau additionnée d'une solution de détergent doux à 5%.
2. Pour rincer, trempez le chiffon dans de l'eau propre, essorez-le bien, et essuyez soigneusement tout le savon.
3. Pour préserver et protéger, appliquez un produit d'entretien et de protection des cuirs sur les cuirs véritables.

Nettoyage de l'extérieur du véhicule

REMARQUE

- Si les cuirs véritables sont mouillés, les essuyez-les à l'aide d'un chiffon sec et doux. S'ils restent mouillés, de la moisissure pourrait se former.
- Les cuirs véritables peuvent être endommagés s'ils sont brossés avec une brosse à poils en nylon ou autres fibres synthétiques.
- Les solvants organiques tels que le benzène, le kérosène, l'alcool, l'essence, ou encore les solvants acides ou alcalins peuvent décolorer les cuirs véritables et ne doivent pas être utilisés.
- Le cuir véritable peut moisir s'il n'est pas maintenu en état de propreté. Nettoyez immédiatement toute tache d'huile ou de gras.
- L'exposition prolongé au soleil durcit et ride les cuirs naturels. Dans la mesure du possible, garer le véhicule sous abri ou à l'ombre.
- En été, lorsque la température à l'intérieur du véhicule augmente, il est possible que les produits en vinyle laissés sur un siège en cuir véritable se ramollissent et se collent au siège.

9

Nettoyage de l'extérieur du véhicule

N00945700058

Pour protéger la finition du véhicule, lavez-le à fond et fréquemment. Si vous le souhaitez,

Entretien et soins apportés au véhicule 9-41

Nettoyage de l'extérieur du véhicule

vous pouvez lustrer votre véhicule à l'aide d'une cire non abrasive pour véhicule.

Corps étranger

N0094580033

La pollution industrielle, les taches de goudron, les fientes d'oiseaux, la sève d'arbre, les insectes écrasés, l'eau de mer et autres corps étrangers peuvent endommager la finition de votre véhicule.

En général, plus longtemps un corps étranger demeure sur la finition, plus lourd est le dommage. Lavez votre véhicule dès que la finition est souillée.

9

Lavage

N00945901682

Les substances chimiques présentes dans la boue et la poussière qui se trouvent dans l'air, la pluie, la neige ou sur la surface de la chaussée peuvent endommager la peinture et la carrosserie si elles demeurent sur le véhicule pendant une période prolongée.

Le lavage et le lustrage fréquents constituent le meilleur moyen de protéger votre véhicule contre ces risques.

Ne lavez pas votre véhicule en plein soleil. Garez-le dans un endroit ombragé et aspergez-le d'eau pour évacuer toute la poussière dont il est couvert. Ensuite, lavez-le à grande

eau à l'aide d'une mitaine de lavage ou d'une éponge, depuis le haut vers le bas.

Le cas échéant, utilisez un détergent doux spécial pour voiture. Rincez abondamment et essuyez le véhicule à l'aide d'une peau de chamois ou d'un chiffon doux. Après le lavage, nettoyez soigneusement les joints et les rebords des portes, du capot, etc., où la saleté risque de s'être accumulée.

ATTENTION

- Lorsque vous nettoyez le dessous du véhicule ou les roues, portez des gants pour protéger vos mains.
- Si votre véhicule est équipé d'essuie-glaces avec capteur de pluie, placez le levier d'interrupteur d'essuie-glace en position «OFF» (arrêt) pour désactiver le capteur de pluie avant de laver le véhicule. Sinon, les essuie-glaces pourraient se mettre en marche en détectant la présence d'eau sur le pare-brise et pourraient s'en trouver endommagés.
- Ne dirigez jamais de jet d'eau sur les composants électriques dans le compartiment moteur. Cela pourrait les endommager. Faites aussi attention à ce que l'eau ne pénètre pas dans le compartiment moteur quand vous lavez en-dessous du véhicule.
- Évitez les postes de lavage automatique utilisant des brosses rotatives. Ces brosses peuvent égratigner la surface de la peinture et lui faire perdre son lustre. Les égratignures sont plus perceptibles sur les véhicules de couleur foncée.

ATTENTION

- Certains types d'équipements de lavage à l'eau chaude fonctionnent sous haute pression et à température élevée. L'eau chaude peut endommager les pièces en plastique et pénétrer à l'intérieur de votre véhicule, alors faites attention de bien suivre les procédures suivantes lorsque vous utilisez ce type d'équipement:
 - Maintenez la buse de lavage à une distance d'au moins 70 cm (28 po) de la carrosserie du véhicule.
 - Lorsque vous lavez autour des glaces de porte, maintenez la buse à une distance de plus de 70 cm (28 po) de la glace, à angle droit par rapport à sa surface.
- Veillez à respecter les points suivants lorsque vous utilisez une aire de lavage automatique, en vous référant au présent manuel ou au préposé de l'aire de lavage, pour éviter d'endommager votre véhicule:
 - Repliez les rétroviseurs extérieurs.
 - Fixez l'ensemble bras de l'essuie-glace avec du ruban adhésif.
 - Si votre véhicule est équipé d'un becquet arrière ou de galeries, informez-vous auprès du préposé de lavage avant d'utiliser le poste de lavage.
 - Si votre véhicule est équipé d'essuie-glaces avec capteur de pluie, placez le levier d'essuie-glace en position «OFF» (arrêt) pour désactiver le capteur de pluie.

Par temps froid

Le sel et les autres produits chimiques déversés en hiver sur les routes de certaines régions peuvent avoir un effet adverse sur le dessous de votre véhicule. Nous vous conseillons de rincer le dessous du véhicule avec un jet à haute pression chaque fois que vous lavez l'extérieur de votre véhicule.

Portez une attention particulière pour enlever toute boue ou autres débris pouvant emprisonner le sel et l'humidité.

Après avoir lavé votre véhicule par temps froid, veillez à éliminer toute trace d'eau sur les joints en caoutchouc des portes pour éviter qu'elles ne gèlent.

REMARQUE

- Lorsqu'une porte est gelée, le fait de l'ouvrir par la force peut déchirer ou fissurer le joint de caoutchouc monté autour de la porte. Utilisez de l'eau tiède pour fondre la glace. Veillez à essuyer l'eau complètement une fois la porte ouverte. Pour éviter que les caoutchoucs d'étanchéité des portes, du capot, etc. ne gèlent, traitez-les avec un lubrifiant au silicone.

Lustrage

N00946000234

Lustrez votre véhicule une ou deux fois par an, ou lorsque l'eau ne forme pas des perles sur la peinture.

À l'aide d'un chiffon doux, appliquez une petite quantité de cire sur les surfaces peintes. Une fois que la cire a séché, polissez à l'aide d'un chiffon doux et sec.

N'appliquez pas la cire en plein soleil.

Vous devez appliquer la cire lorsque les surfaces peintes sont refroidies.

ATTENTION

- N'utilisez pas de cires contenant des substances hautement abrasives. Ces cires sont effectivement très efficaces pour faire disparaître la rouille et les taches, mais elles endommagent la surface de la peinture, parce qu'elles font également disparaître l'enduit lustré de la peinture. Elles endommagent également les autres surfaces brillantes telles que la calandre, les garnitures, les moulures, etc.
- Ne pas utiliser d'essence, de benzine, de kérosène ni de dissolvants pour peinture pour enlever le goudron ou toute autre saleté de la surface du véhicule.

Nettoyage de l'extérieur du véhicule

ATTENTION

- N'appliquez pas de cire sur les zones recouvertes d'un revêtement noir mat, car elle risque de les décolorer par endroits ou de les tacher. Si vous appliquez de la cire par mégarde sur ces composants, essuyez-la immédiatement à l'aide d'un chiffon doux et de l'eau chaude.

Polissage

N00946100046

Si les surfaces peintes ont été très endommagées et si elles ont perdu leur lustre et leur couleur d'origine, polissez légèrement la surface à l'aide d'une fine pâte à polir. Essayez de limiter le polissage à la surface endommagée uniquement; polissez une surface plus étendue en déplaçant le chiffon de polissage dans une seule direction. Une fois le polissage terminé, rincez la pâte à polir de la surface et appliquez une couche de cire pour lui redonner un beau lustre.

Peinture endommagée

N00946200047

Si la peinture de votre véhicule présente de fines craquelures ou des éraflures, retouchez-la au plus vite avec de la peinture de retouche pour éviter la corrosion.

Examinez soigneusement les zones de la carrosserie face à la route ainsi que les passages



Nettoyage de l'extérieur du véhicule

de roues, et vérifiez que la peinture n'a pas été endommagée par la projection de gravillons, etc. Le numéro de code de la peinture de votre véhicule figure sur la plaque d'identification qui se trouve dans le compartiment moteur.

Nettoyage des pièces en plastique

N00946300194

Utilisez une éponge ou une peau de chamois pour nettoyer ces pièces.

La cire laisse une trace blanchâtre lorsqu'elle a été appliquée sur la surface rugueuse de couleur noire ou grise du pare-chocs, des moulures ou des feux. Si vous constatez la présence de cire sur ces pièces, essuyez-les à l'aide d'un chiffon doux ou d'une peau de chamois et d'eau tiède.

9

ATTENTION

- L'usage de la brosse à récurer ou de tout autre instrument dur est à proscrire, car ils peuvent endommager la surface plastique des pièces.
- N'utilisez pas de cire contenant des substances (poudre à polir, par exemple) susceptibles d'endommager la surface plastique des pièces.

ATTENTION

- Ne laissez pas les pièces en plastique s'encrasser de carburant, d'huile, de liquides à freins, d'huile moteur, de graisse, de diluant pour peinture et d'acide sulfurique (électrolyte de la batterie), car ces substances provoquent des taches, des fissures ou des décolorations.
- Si l'une de ces substances entre en contact avec une pièce en plastique, essuyez-les à l'aide d'un chiffon doux ou d'un chamois et d'un mélange d'eau et de savon. Puis rincez-les immédiatement à l'eau claire.

Pièces chromées

N00946400052

Pour éviter que les pièces chromées ne soient piquées ou rouillées, nettoyez-les à l'eau, séchez-les bien et appliquez une cire automobile non-abrasive. Si les pièces chromées sont très piquées ou endommagées, utilisez une pâte à polir le chrome disponible sur le marché.

Roues en aluminium (le cas échéant)

N00946500183

1. Éliminez la saleté avec une éponge humide.

2. Utilisez un détergent doux sur la saleté qui ne s'enlève pas facilement avec de l'eau.
Rincez le détergent après avoir lavé la roue.
3. Essuyez soigneusement la roue à l'aide d'une peau de chamois ou d'un chiffon doux.

ATTENTION

- N'utilisez ni brosse, ni autre objet dur sur les roues.
- N'utilisez pas de produit nettoyant acide, alcalin ou qui contient une substance abrasive. Vous risqueriez de décolorer ou de tacher le revêtement des roues, ou encore de le faire peler.
- N'appliquez pas directement d'eau très chaude à l'aide d'un nettoyeur à vapeur ou autre moyen.
- Le contact avec l'eau de mer ou le sel d'épandage peut provoquer la corrosion. Rincez ces substances dès que possible.

Glaces

N00946600054

Pour nettoyer les glaces, une simple éponge imbibée d'eau suffit généralement. Utilisez un produit de nettoyage pour glaces pour éliminer les traces de graisse, d'huile, d'insectes, etc. Après avoir nettoyé les glaces,



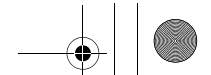

Nettoyage de l'extérieur du véhicule

essuyez-les à l'aide d'un chiffon propre, sec et doux.

Balais d'essuie-glace

N00946700068

Utilisez un chiffon doux et un produit de nettoyage pour vitres pour éliminer les traces de graisse, d'insectes morts, etc., qui se trouvent sur les balais d'essuie-glace.

Remplacez les balais d'essuie-glace lorsqu'ils ne nettoient plus le pare-brise et la lunette arrière correctement.

Compartiment moteur

N00947000071

Ne dirigez jamais de jet d'eau sur les accessoires électriques dans le compartiment moteur. Le non-respect de cette recommandation risquerait d'endommager le moteur.

Ne pas mettre les pièces voisines, les pièces en plastique, etc., en contact avec l'acide sulfurique (électrolyte de la batterie), qui provoquerait fissures, taches et décolorations.

En cas de contact, essuyez avec un chiffon doux, une peau de chamois ou un équivalent et une solution aqueuse d'un détergent neutre, avant de rincer immédiatement et abondamment les pièces touchées avec de l'eau.

9

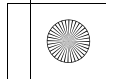
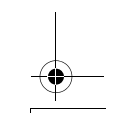
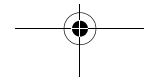
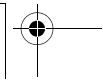
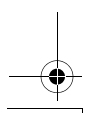
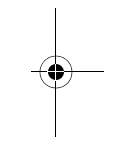
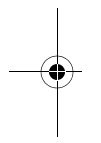
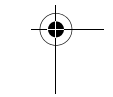
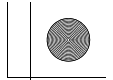
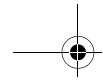
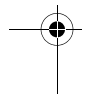
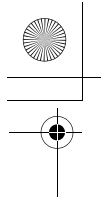

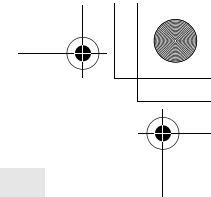

Service clientèle/Signalement des défauts mettant en cause la sécurité

Informations aux consommateurs (pour les véhicules vendus aux États-Unis)	10-2
Avis des défauts mettant en cause la sécurité	10-3
Recommandations importantes en cas d'accident	10-4

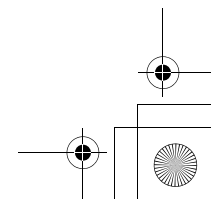
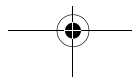
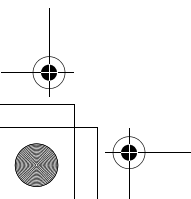
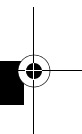
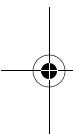



Informations aux consommateurs (pour les véhicules vendus aux États-Unis)

Informations aux consommateurs (pour les véhicules vendus aux États-Unis)

N01047100171

Ces informations sont publiées conformément aux exigences de l'Administration de la sécurité de circulation sur Autoroute Nationale (NHTSA), Département de transport. Elles donnent aux acheteurs et/ou aux acheteurs futurs des renseignements sur les avis de défauts mettant en cause la sécurité.



10

Classement conforme de qualité des pneus

Cotes de qualité DOT (Department of Transportation) - tous les pneus des véhicules de tourisme doivent être conformes à ces normes, ainsi qu'aux règles fédérales de la sécurité. Le niveau de classement précis pour chaque catégorie de cote est moulé sur les flancs des pneus de votre véhicule.

Usure de la bande de roulement

La cote d'usure de la bande de roulement est une valeur comparative qui se base sur le taux d'usure du pneu obtenu dans le cadre d'essais effectués dans des conditions contrôlées sur



10-2 Service clientèle/Signalement des défauts mettant en cause la sécurité

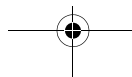

une piste d'essai gouvernementale. Par exemple, un pneu de 150 s'use une fois et demie ($1\frac{1}{2}$) moins vite sur une piste d'essai gouvernementale qu'un pneu de 100. La performance relative des pneus varie toutefois en fonction des conditions d'usage réelles, et peut varier de façon significative de la norme en fonction des habitudes de conduite, des entretiens effectués, de l'état des routes et du climat.

Adhérence AA, A, B, C

Les cotes d'adhérence sont les suivantes: AA, A, B et C (AA étant la meilleure cote). Ces cotes indiquent la capacité de freinage du pneu sur chaussée mouillée. Ces cotes ont été obtenues dans des conditions contrôlées sur des pistes d'essai gouvernementales recouvertes d'asphalte et de béton. Un pneu de cote d'adhérence C pourrait ne pas offrir une adhérence suffisante.

AVERTISSEMENT

- La cote d'adhérence de ce pneu est attribuée en fonction de tests de freinage obtenus en simple ligne droite, et non pas en accélération, en virage, en aquaplanage ou en adhérence de pointe.

Cotes de température A, B, C

Les cotes de température varient de A à C, A étant la plus élevée. Elles indiquent la résistance du pneu à l'échauffement et sa capacité à dissiper la chaleur, telles que mesurées dans le cadre d'essais effectués dans un environnement contrôlé, sur une roue d'essai en laboratoire. Des températures élevées soutenues peuvent provoquer la dégradation des matériaux constitutifs du pneu, réduisant ainsi sa durée de vie et des températures excessives peuvent en outre causer sa défaillance soudaine. La norme 109 de la sécurité des véhicules automobiles au Canada (NSVAC) (CMVSS) exige que tous les pneus de véhicules particuliers soient conformes aux exigences minimales, soit à la cote C. Les cotes B et A indiquent des niveaux de performance obtenus sur une roue d'essai de laboratoire, supérieurs à l'exigence minimale requise par la loi.

AVERTISSEMENT

- La cote de température est établie pour un pneu gonflé correctement et non surchargé. Une vitesse excessive, avec des pneus sous-gonflés ou sur-gonflés, ou une combinaison des deux, peut entraîner une accumulation de chaleur et provoquer leur défaillance.

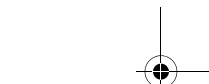
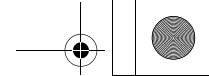

Avis des défauts mettant en cause la sécurité

N01047201531

Si vous croyez que votre véhicule comporte un défaut pouvant entraîner une collision ou provoquer des blessures graves ou mortelles, vous devriez en aviser immédiatement l'Administration de la sécurité de circulation sur Autoroute Nationale (NHTSA), ainsi que Mitsubishi Motors Corporation.

Si la NHTSA reçoit des plaintes similaires, elle peut ouvrir une enquête. De plus, si elle se trouve en présence d'un défaut compromettant la sécurité d'un groupe de véhicules, elle peut rappeler ces véhicules défectueux et entreprendre une campagne corrective. Toutefois, si un problème individuel survient, la NHTSA ne peut intervenir entre vous, votre concessionnaire ou Mitsubishi Motors Corporation.

Pour contacter la NHTSA, vous pouvez appeler gratuitement la ligne d'assistance téléphonique de sécurité des véhicules au 1-888-327-4236 (TTY: 1-800-424-9153); rendez-vous sur le site <http://www.safercar.gov>; ou écrivez à:

**NHTSA Headquarters
1200 New Jersey Avenue, SE
West Building
Washington, DC 20590**

Vous pouvez aussi obtenir d'autres informations sur la sécurité des véhicules à moteur en vous rendant sur le site <http://www.safercar.gov>.

Pour les véhicules vendus aux États-Unis

Pour contacter Mitsubishi Motors North America, Inc., appelez le 1-888-648-7820 ou écrivez à:

Avis des défauts mettant en cause la sécurité

**Mitsubishi Motors North America, Inc.
Service des relations avec la clientèle
P.O. Box 6400
Cypress, CA 90630-0064**

Pour les véhicules vendus au Canada

Si vous vivez au Canada, et si vous estimez que votre véhicule présente un défaut compromettant la sécurité, vous devez immédiatement communiquer avec Transports Canada ainsi qu'avec les Ventes de véhicules Mitsubishi du Canada, Inc. Vous pouvez écrire à:

**Transport Canada
330, rue Sparks
Tour C
Ottawa, Ontario K1A 0N5**

10

Recommandations importantes en cas d'accident

Pour contacter Ventes de Véhicules Mitsubishi du Canada, Inc., appelez le 1-888-576-4878 ou écrivez à:

Ventes de véhicules Mitsubishi du Canada, Inc.
Service des relations avec la clientèle
P.O. Box 41009
4141 Dixie Road
Mississauga, ON L4W 5C9

Pour les véhicules vendus à Guam

Pour contacter Triple J Enterprises Inc. appelez le (671) 649-3673 ou écrivez à:

Triple J Enterprises, Inc.
P.O. Box 6066
TAMUNING
GUAM 96931

Pour les véhicules vendus en Samoa américaine

Pour contacter Pacific Marketing Inc. appelez le 684 (699) 9140 ou écrivez à:

Pacific Marketing, Inc.
P.O. Box 698
PAGO PAGO,
SAMOA AMÉRICAINNE AS,
96799

10

Pour les véhicules vendus à Porto Rico

Pour contacter les Ventes de véhicules Mitsubishi aux Caraïbes, Inc. appelez le 1-787-251-8715 ou écrivez à:

Mitsubishi Motor Sales of Caribbean, Inc.
Customer Service Department
P.O. Box 192216
SAN JUAN PR 00919-2216

Pour les véhicules vendus à Saipan

Pour contacter Triple J Motors appelez le (670) 234-7133 ou écrivez à:

Triple J Motors
P.O. Box 500487
SAIPAN, MP96950-0487

Recommandations importantes en cas d'accident

N01047301268

Nous espérons sincèrement que vous n'aurez jamais d'accident, mais malgré tout ce danger est toujours latent. Veuillez dès lors à vous attacher et à conduire prudemment.

En cas d'accident

- Restez calme.
- Vérifiez si vous êtes indemne. Signalez toute blessures à la police et, au besoin, réclamez une ambulance.

Recommandations importantes en cas d'accident

- Rapportez tous les détails de l'accident. Ces détails précis relatifs à l'accident vous seront d'une aide précieuse lors des entretiens avec votre compagnie d'assurance et d'autres personnes qui devraient vous représenter.

Informations-clés pour traiter avec votre compagnie d'assurance

- Essayez de comprendre votre devis de réparation avant d'approuver les réparations.
- C'est à vous que revient le choix de l'atelier de réparation et des marques de pièces qui serviront à réparer votre véhicule.
- Exigez la pose de pièces d'origine Mitsubishi Motors. Afin de faire des économies, votre compagnie d'assurance vous recommandera souvent des pièces d'imitation, mais celles-ci ne répondront pas aux exigences et caractéristiques de réglage, de finition, de résistance à la corrosion ou de la qualité d'exécution du travail.

Protection intégrée Mitsubishi Motors

La résistance et l'intégrité dont bénéficie votre véhicule résultent d'une conception précise appelée «Gestion de l'énergie». Les pièces de carrosserie individuelles sont conçues pour interagir comme un ensemble en cas d'accident. Les ondes de choc sont atténuées par les panneaux de protection ou dirigées autour de l'habitacle. Cette caractéristique importante est rendue possible grâce à l'acier à haute résistance utilisé dans les panneaux et les pièces structurales, et ce n'est pas nécessairement le cas pour les pièces d'imitation. En cas d'accident, tous les panneaux de carrosserie et supports d'origine sont conçus et construits comme des éléments importants de protection. En remplaçant les pièces de carrosserie par des pièces d'imitation, votre véhicule risque de ne plus répondre aux spécifications d'équipement d'origine.

Droits du consommateur (pour les véhicules vendus aux États-Unis)

Le consommateur demandeur d'une réparation de son véhicule possède des droits. Des

Commissionnaires d'Assurance d'État ont commencé à considérer l'établissement de règlements concernant l'utilisation de pièces d'équipement qui ne sont pas d'origine. Cela signifie que les ateliers de réparation devront aviser le consommateur lorsqu'ils auront l'intention d'utiliser des pièces de rechange non d'origine. Puisque les règlements ne sont pas cohérents sur ce point, c'est à vous que revient la décision. Par conséquent, si vous désirez des pièces d'origine Mitsubishi Motors, vous allez devoir les demander expressément. Veillez à ce que votre compagnie d'assurance comprenne que des pièces d'imitation ne doivent pas être utilisées pour réparer votre véhicule. Vous méritez ce qu'il y a de mieux, c'est-à-dire des pièces d'origine Mitsubishi Motors.

Pièces d'origine Mitsubishi Motors

Les pièces d'origine Mitsubishi Motors sont conçues selon des normes de qualité et de durabilité supérieures répondant à vos exigences. Les pièces de remplacement d'origine Mitsubishi Motors garantissent que votre véhicule comporte tous les avantages technologiques et conserve le style et la protection d'un véhicule Mitsubishi Motors flambant neuf. N'oubliez pas d'exiger la mise



Recommandations importantes en cas d'accident

en place de pièces d'origine Mitsubishi Motors.

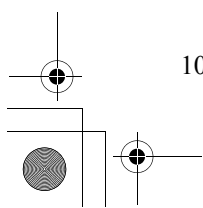
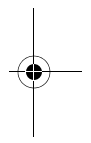
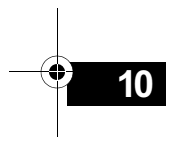
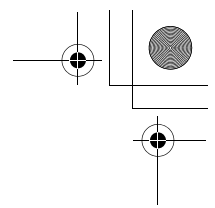

10-6 Service clientèle/Signalement des défauts mettant en cause la sécurité

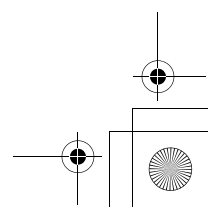
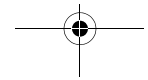

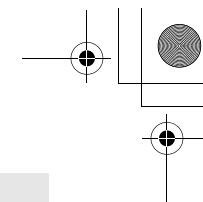

Caractéristiques techniques

Étiquetage du véhicule	11-2
Dimensions du véhicule	11-3
Poids du véhicule	11-3
Caractéristiques du moteur	11-4
Batterie	11-5
Pneus et roues	11-5
Capacité	11-5

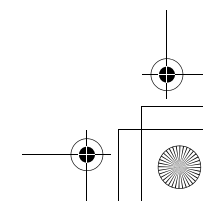
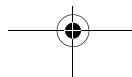
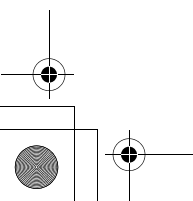
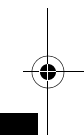
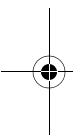

Étiquetage du véhicule

Étiquetage du véhicule

N01147401941

Notez et conservez bien le numéro de châssis et le numéro d'identification du véhicule. Cette information permettra de faciliter le travail de la police si votre véhicule a été volé.

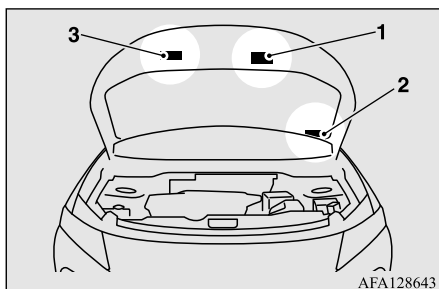

11

1- Étiquette du système antipollution du véhicule

L'étiquette du système antipollution du véhicule est apposée sur la face interne du capot.

2- Plaque d'identification du véhicule

Le numéro d'identification du véhicule est gravé sur la plaque rivetée au coin avant

11-2 Caractéristiques techniques

gauche de la carrosserie. Elle est visible de l'extérieur du véhicule au travers du pare-brise.

3- Étiquette de climatisation

L'étiquette de climatisation est apposée sur le panneau intérieur du capot.

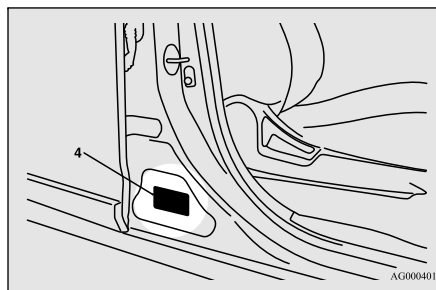

4- Plaque d'identification de code du véhicule

La plaque d'identification de code du véhicule est située sur le seuil de porte du passager avant.

Numéro de modèle/de série du moteur

Le type de moteur et son numéro de série sont estampillés sur le bloc-cylindres, comme le montre l'illustration.

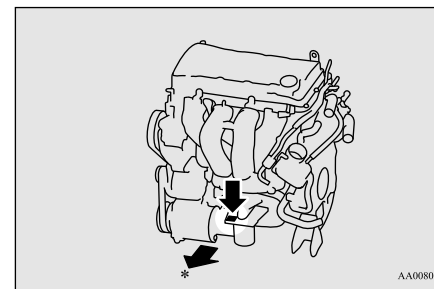

*- Avant du véhicule

Plaque d'information sur les pneus et la capacité de charge

N01148100603

La plaque d'information sur les pneus et la capacité de charge figure sur le seuil de porte du conducteur.

Dimensions du véhicule

Largeur hors tout	1 810 mm (71,3 in)
Hauteur hors tout	1 645 mm (64,8 in)
Empattement	2 670 mm (105,1 in)

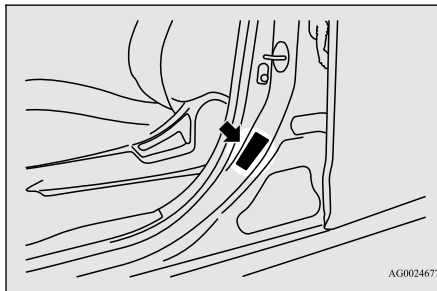

Étiquette de certification

N01148200167

L'étiquette de certification est située sur le seuil de porte côté conducteur.

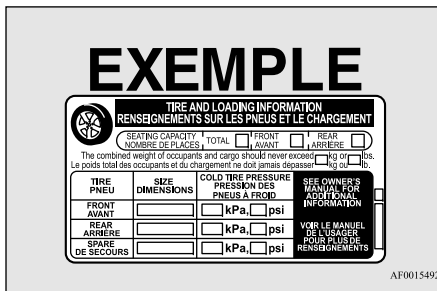
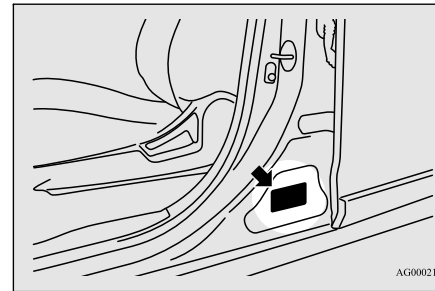

Dimensions du véhicule

N01147501694

Longueur hors tout	4 365 mm (171,9 in)
--------------------	---------------------

11

Poids du véhicule

N01147600858

Poids nominal brut du véhicule		1 970 kg (4 343 lb)
Poids nominal brut sur l'essieu	Avant	1 030 kg (2 271 lb)
	Arrière	1 000 kg (2 205 lb)
Capacités de chargement		375 kg (827 lb)

Caractéristiques du moteur

Charge maximale sur le toit	80 kg (176 lb)
Nombre de sièges	5 personnes

 **REMARQUE**

- La charge sur le toit est importante car elle affecte la capacité de chargement du véhicule. Reportez-vous à la rubrique «Chargement du toit» à la page 6-12.

Poids nominal brut du véhicule (PNBV): limite de poids (charge) total maximale spécifiée pour le véhicule

Poids nominal brut sur l'essieu (PNBE): limite de poids maximal (charge) spécifiée pour l'essieu avant ou arrière

Nombre de sièges: le nombre maximum d'occupants

Caractéristiques du moteur

N01147701638

11

Élément	Modèles de 2,0 litres	Modèles de 2,4 litres
Type de moteur	4B11	4B12
Cylindrée du moteur	1 998 cm ³ (121,9 pouces cubes)	2 360 cm ³ (144,0 pouces cubes)
Nombre et disposition des cylindres	4 en ligne	
Alésage	86,0 mm (3,39 in)	88,0 mm (3,46 in)
Course	86,0 mm (3,39 in)	97,0 mm (3,82 in)
Taux de compression	10,0	10,5
Température d'ouverture de la soupape de thermostat	87 °C (189 °F)	
Bougies	NGK DIFR6C11	DIFR5C11
Écartement des électrodes de bougie d'allumage	Entre 1,0 et 1,1 mm (0,040 et 0,043 in)	
Ordre d'allumage	1-3-4-2	

11-4 Caractéristiques techniques

Batterie

Batterie

N01147801336

75D23L

La batterie a une tension de 12 volts.

Pneus et roues

N01147901904

Pneu	P215/ 70R16 99H	P225/ 55R18 97H

Jante	Dimen- sions	16 x 6 1/2J	18 x 7J
	PCD	114,3 mm (4,5 in)	
	Déport (inté- rieur)	46 mm (1,81 in)	38 mm (1,50 in)

PCD: Diamètre de perçage (orifices de fixation)

REMARQUE

- Communiquez avec un concessionnaire agréé Mitsubishi Motors pour plus de détails concernant la combinaison de pneus de votre véhicule.
- Ces pneus sont conformes aux conditions de charge du véhicule, telles que décrites dans le présent manuel du propriétaire.

11**Capacité**

N01148002387

Élément		Capacité	Lubrifiants
Carburant (approximative)	Véhicules à traction avant	63 l (16,6 gal)	Reportez-vous à la section «Choix du carburant», page 3-2.
	Véhicules à traction intégrale	60 l (15,8 gal)	

Capacité

Élément		Capacité	Lubrifiants
Huile moteur	Carter d'huile	4,3 l (4,5 pte)	Les huiles moteur portant le symbole de certification ILSAC (symbole «étoilé») sur le contenant. Si ces huiles ne sont pas disponibles, une huile API de classification SN ou plus élevée peut être utilisée.
	Filtre à huile	0,3 l (0,32 pte)	
Transmission à variation continue (CVT)		6,9 l (7,3 pte)	Reportez-vous à la section «Liquide de transmission à variation continue (CVT)», page 9-10.
Huile de boîte de transfert		0,5 l (0,53 pte)	Super Hypoid Gear Oil API GL-5 d'origine Mitsubishi Motors SAE 80
Différentiel	Essieu arrière	0,4 l (0,42 pte)	Super Hypoid Gear Oil API GL-5 d'origine Mitsubishi Motors SAE 80
Frein		Selon besoin	Conforme au liquide à freins DOT3 ou DOT4
Mécanisme de commande d'ouverture de capot et crochet de sécurité		Selon besoin	Graisse de type multi usages NLGI Grade 2
Liquide de refroidissement du moteur [Y compris 0,65 l (0,69 pte) dans le réservoir de réserve]		7,5 l (7,9 pte)	Super Long Life Coolant Premium d'origine Mitsubishi Motors ou équivalent*
Liquide de lave-glace		4,3 l (4,5 pte)	—
Réfrigérant (climatisation)		Reportez-vous à la section «Étiquette de climatisation», page 11-2.	HFO-1234yf

11

*: Liquide de refroidissement de haute qualité similaire à base d'éthylène glycol, sans silicate, sans amine, sans nitrate et sans borate, bénéficiant de la technologie acide organique hybride de longue durée

11-6 Caractéristiques techniques

Index alphabétique

A

Accessoire (Installation) 3-7
 Accouder 4-7
 Affichage de l'écran d'information 5-119
 Affichage multi-information 5-119
 Aide au démarrage en côte 5-76
 Appareil branché au port USB
 Connexion d'une clé USB 5-187
 Appui-têtes 4-8
 Assistance de freinage 5-78
 Attelage d'une remorque 6-14
 Avertissement de sortie de voie (LDW)
 5-109
 Avis des défauts mettant en cause la sécurité
 10-3

B

Batterie 9-12
 Branchement et débranchement 9-14
 Caractéristiques 11-5
 Par temps froid 9-14
 Témoin du système de charge 5-165
 Boîte à gants 5-201
 Boîte-pont automatique
 Liquide 11-5
 Bouches d'air 7-2

Bougies 9-26

C

Caméra de recul 5-117
 Capacité 11-5
 Capacité du réservoir 11-5
 Capacités de liquides et lubrifiants 11-5
 Capot 9-4
 Caractéristiques générales 11-3
 Carburant
 Capacité du réservoir 11-5
 Choix du carburant 3-2
 Économie de carburant 6-2
 Flexibles de carburant 9-26
 Plein de carburant 3-3
 Ceinture de sécurité 4-12
 Entretien et vérification 4-29
 Limiteur de force de ceinture de sécurité ..
 4-20
 Point d'ancrage réglable pour ceintures
 épaulières 4-18
 Rallonge de ceinture de sécurité 4-19
 Systèmes de retenue pour enfants 4-21
 Témoin de ceinture de sécurité du passager
 avant non bouclée 4-18
 Utilisation de la ceinture de sécurité en cas
 de grossesse 4-19
 Ceintures de sécurité
 Prétendeurs de ceinture de sécurité... 4-19

Chargements 6-12
 Clé F.A.S.T. (Free-hand Advanced Security
 Transmitter) 5-15
 Clés 5-3
 Clignotant
 Lever 5-178
 Clignotant arrière
 Emplacement et puissance de l'ampoule ..
 9-35
 Remplacement 9-38
 Clignotant avant
 Emplacement et puissance de l'ampoule ..
 9-35
 Remplacement 9-37
 Clignotant latéral
 Emplacement et puissance de l'ampoule ..
 9-35
 Remplacement 9-37
 Clignotants
 Témoins 5-163
 Climatisation
 Climatisation automatique 7-4, 7-10
 Conseils importants concernant la climati-
 sation 7-16
 Climatisation automatique 7-4, 7-10
 Commutateur d'allumage 5-57
 Compartiment de console du plancher. 5-202
 Conduite à 4 roues motrices 5-71
 Conduite dans des conditions difficiles . 8-15

Index alphabétique

Conduite par temps froid	6-5
Conduite, alcool et drogues.....	6-3
Contrôle de stabilité actif (ASC)	5-82
Coussin de sécurité gonflable.....	4-29
Couvercle du compartiment de chargement ...	5-204
Crevasion (remplacement d'un pneu).....	8-6
Cric	
Rangement.....	8-6
Crochets d'arrimage.....	5-205

D

Dégivrage ou désembuage (pare-brise, vitres de porte)	7-9, 7-15
Dégivreur (lunette arrière)	5-185
Démarrage du moteur.....	5-59
Démarrage du moteur par câbles volants .	8-2
Dimensions	11-3
Dimensions du véhicule	11-3
Direction	
Réglage de hauteur et portée du volant de direction	5-51

E

Éclairage de l'espace de chargement	
Emplacement et puissance de l'ampoule ...	9-36

12-2

Éclairage de la boîte à gants	
Emplacement et puissance de l'ampoule...	9-36
Éclairage de miroir de courtoisie	
Emplacement et puissance de l'ampoule...	9-36
Éclairage de plaque d'immatriculation	
Emplacement et puissance de l'ampoule...	9-35
Remplacement	9-39
Éclairage intérieur	5-196
Emplacement et puissance de l'ampoule	9-34
En cas de panne du véhicule	8-2
Affichage de température du liquide de refroidissement	5-128
Enregistreur de données d'événements (EDR)	3-7
Entretien du système antipollution	9-25
Entretien général	
Entretien	9-27
Espace de rangement	5-201
Essuie-glace	
Balais d'essuie-glace	9-25
Essuie-glace de lunette arrière	5-183
Interrupteur	5-179
Étiquetage	11-2
Étiquetage du véhicule.....	11-2
Étiquette de certification	11-3

F

Feu arrière	
Emplacement et puissance de l'ampoule ...	9-35
Remplacement.....	9-39
Feu arrière et de freinage	
Emplacement et puissance de l'ampoule ...	9-35
Remplacement.....	9-38
Feu de freinage surélevé	
Emplacement et puissance de l'ampoule ...	9-35
Remplacement.....	9-40
Feu de recul	
Emplacement et puissance de l'ampoule ...	9-35
Remplacement.....	9-39
Feux combinés arrière	
Emplacement et puissance de l'ampoule ...	9-35
Remplacement.....	9-38
Feux de circulation de jour	
Emplacement et puissance de l'ampoule ...	9-35
Remplacement.....	9-36
Feux de détresse	5-163
Feux de freinage	
Emplacement et puissance de l'ampoule ...	9-35

Index alphabétique

- Remplacement..... 9-38
- Feux de gabarit arrière
Emplacement et puissance de l'ampoule .. 9-35
Remplacement..... 9-38
- Feux de gabarit avant
Emplacement et puissance de l'ampoule .. 9-35
Remplacement..... 9-37
- Feux de stationnement
Emplacement et puissance de l'ampoule .. 9-35
Remplacement..... 9-36
- Filtre à air 9-9
- Frein
Liquide 9-11, 11-5
- Frein de service 5-75
- Frein de stationnement 5-50
- Freinage..... 6-6
Avertisseur d'usure des plaquettes 5-76
Flexible 9-27
Frein de service 5-75
Frein de stationnement 5-50
Freins assistés..... 5-76
Garde de la pédale 9-24
Pédale..... 5-75
Système de freinage antiblocage..... 5-78
Témoins d'avertissement 5-164
- Freins assistés..... 5-76
- Fusibles 9-29
-
- G**
- Groupe d'instruments 5-121
-
- H**
- Hayon 5-41
Mécanisme d'ouverture intérieur du hayon 5-43
- Huile
Huile d'essieu arrière 9-11
Huile de boîte de transfert 9-10, 11-5
Huile de pont arrière 11-5
Huile moteur 9-6, 11-5
- Huile d'essieu arrière 9-11
- Huile de boîte de transfert 9-10, 11-5
- Huile de pont arrière 11-5
-
- I**
- Indice d'octane..... 3-2
- Informations aux consommateurs..... 10-2
- Inspection et entretien après une utilisation sur route difficile 5-74
- Interrupteur d'avertisseur sonore..... 5-186
- Interrupteur de dégivreur de lunette arrière à commande électrique 5-185
- Interrupteur de mise à niveau des phares..... 5-177
- Interrupteur des feux de détresse..... 5-178
-
- Interrupteur du moteur..... 5-21
- Interrupteur du volant chauffant 5-186
- Inverseur (changement feux de route/feux de croisement) 5-171
-
- J**
- Jante
Spécification 11-5
- Joint à rotule, joint de la timonerie de direction et protecteur de l'arbre de transmission 9-27
-
- L**
- Lames fusibles..... 9-29
- Lampe d'éclairage vers le bas de la console centrale
Emplacement et puissance de l'ampoule .. 9-36
- Lampes de lecture
Emplacement et puissance de l'ampoule .. 9-36
- Lavage..... 9-42
- Lave-glace
Interrupteur 5-183
Lave-glace de lunette arrière 5-183
Liquide 9-11, 11-5
- Liquide
Liquide de frein 11-5
Liquide de lave-glace 9-11, 11-5

Index alphabétique

Liquide de refroidissement du moteur	9-8, 11-5
Liquide de transmission à variation continue (CVT)	9-10, 11-5
Liquide de refroidissement (moteur)	9-8, 11-5
Lubrifiants	11-5
Lustrage	9-43

M

Mécanisme de commande d'ouverture de capot et crochet de sécurité	9-28
Miroir de courtoisie	5-188
Mode de fonctionnement	5-22
Modification du véhicule	3-5
Moteur	
Capot	9-4
Compartiment	9-5
Huile et filtre à huile	9-6, 11-5
Liquide de refroidissement	9-8, 11-5
Numéro de série	11-2
Spécification	11-4
Surchauffe	8-4

N

Nettoyage	
Extérieur du véhicule	9-41
Intérieur du véhicule	9-40

12-4

O

Outils	8-6
Rangement	8-6

P

Pare-soleil	5-49
Pare-soleils	5-188
Patère	5-204
Phare antibrouillard avant	
Témoins	5-163
Phares	
Appel de phares	5-171
Emplacement et puissance de l'ampoule	9-35
Interrupteur	5-167
Inverseur	5-171
Remplacement	9-36
Phares antibrouillard avant	
Emplacement et puissance de l'ampoule	9-35
Interrupteur	5-179
Remplacement	9-38
Pièces d'origine	3-7
Plafonnier	
Emplacement et puissance de l'ampoule	9-36
Plaquettes de frein à disque	9-27
Pneu	9-15

Cotes de qualité	10-2
Entretien	9-22
Permutation	9-22
Pneus à neige	9-24
Pression de gonflage	9-19
Remplacement d'un pneu	8-6
Remplacement des pneus et des roues	9-21
Taille (pneu et roue)	11-5
Témoin d'usure de la bande de roulement	9-22
Pneus	
Chaînes antidérapantes	9-24
Plaque d'information sur les pneus et la capacité de charge	11-2
Pneus à neige	9-24
Poids	11-3
Poids du véhicule	11-3
Poignées de maintien	5-204
Polissage	9-43
Port USB	5-187
Connexion d'un iPod	5-187
Porte-bouteille	5-203
Porte-gobelets	5-202
Portes	
Serrure	5-38
Verrouillage électrique de portes	5-40
Porte-ticket	5-189
Pot catalytique	9-3

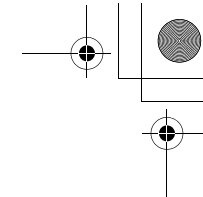
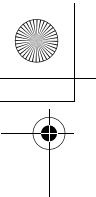

Index alphabétique

Témoin de feux de route.....	5-163
Témoin du système de charge	5-165
Témoins.....	5-163
Témoins d'avertissement	5-164
Transmission à variation continue (CVT).....	5-60
Fonctionnement du levier sélecteur ..	5-61
Liquide	9-10, 11-5
Mode de conduite sportive.....	5-65
Positions du levier sélecteur.....	5-64
Trou de serrure	5-28

V

Vitres électriques	5-46
--------------------------	------

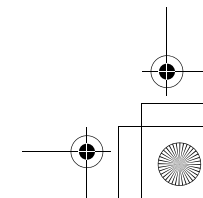
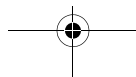
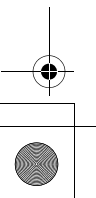
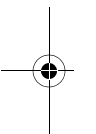



REMARQUE

Nom du propriétaire	Date d'achat
Adresse du propriétaire	Modèle du véhicule
Nom et adresse du concessionnaire	Numéro d'identification du véhicule

Dossier d'entretien

Entretien effectué	Date	Kilomètres Miles	Élément inspecté et entretenu

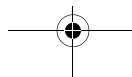

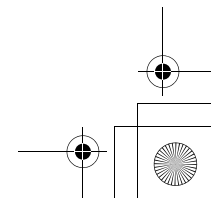
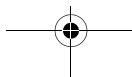
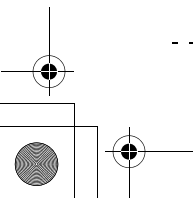
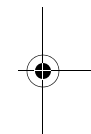
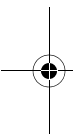
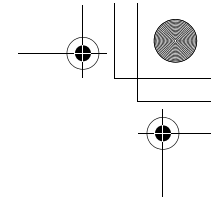

Handwriting practice area consisting of 10 horizontal dashed lines.